

Clavier et souris Dell Pro 7 Slim

KM726

Guide de l'utilisateur

Remarques, Avertissements et Attention



-  **REMARQUE** : Une REMARQUE indique des informations importantes qui vous aident à mieux utiliser votre produit.
-  **AVERTISSEMENT** : Une MISE EN GARDE indique soit un dommage potentiel au matériel, soit une perte de données et vous indique comment éviter le problème.
-  **MISE EN GARDE** : Un signe ATTENTION indique un risque de dommages matériels, de blessures corporelles graves ou mortelles.

Table des matières

À propos de votre clavier et de votre souris	4
Contenu de l'emballage	4
Informations disponibles sur l'emballage	5
Fonctionnalités	6
Souris	6
Clavier	7
Lancer Copilot sous Windows	8
Emplacement des étiquettes réglementaires et d'identification des pièces (PPID)	9
Dell Display and Peripheral Manager	11
Installation de Dell Display and Peripheral Manager	11
Configuration de votre souris sans fil	12
Configuration de votre clavier sans fil	14
Appairage avec un récepteur USB	15
Appairage de votre clavier et souris sans fil avec Swift Pair	16
Appairage de votre clavier et souris sans fil avec Bluetooth	17
Appairage d'un deuxième périphérique via Bluetooth	18
Changement entre des périphériques appairés	19
Smart Connect	19
Spécifications de la souris	20
Général	20
Électrique	20
Caractéristiques physiques	20
Environnement	20
Sans fil	20
Spécifications du clavier	21
Général	21
Électrique	21
Caractéristiques physiques	21
Environnement	21
Sans fil	21
Guide de dépannage	22
Informations légales	24
Garantie	24
Garantie limitée et politiques de retour	24
Pour les clients aux États-Unis :	24
Pour les clients en Europe, au Moyen-Orient et en Afrique :	24
Pour les clients hors des États-Unis :	24
Loi européenne sur l'accessibilité	25
Historique des révisions	26





À propos de votre clavier et de votre souris

Contenu de l'emballage

Le tableau suivant fournit la liste des composants livrés avec votre clavier et souris. Si l'un des composants est manquant, contactez Dell. Pour plus d'informations, consultez [Contacter Dell](#).

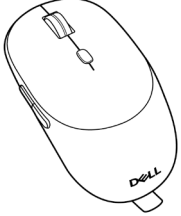
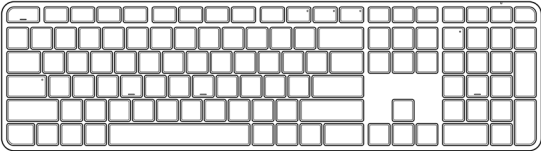
① **REMARQUE** : Certains éléments sont en option et peuvent ne pas être fournis avec votre clavier et souris. Certaines fonctionnalités peuvent ne pas être disponibles dans certains pays.

Tableau 1. Composants et descriptions

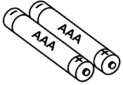
Image du composant	Description du composant
	Souris Dell MS726
	Clavier Dell KB726
	Récepteur USB Dell Secure Link ① REMARQUE : Le récepteur USB Dell Secure Link est à l'intérieur de la souris. ① REMARQUE : Le récepteur USB Dell Secure Link est appelé « récepteur USB » dans le reste du document.
	Document ① REMARQUE : Scannez le code QR sur le document pour accéder aux informations de configuration, aux fonctions, aux spécifications et au guide de dépannage.
	Batterie de type AA
	Piles de type AA (2)

Informations disponibles sur l'emballage

Le KM726 est compatible avec les systèmes d'exploitation suivants :

- Windows
- macOS
- iOS
- Red Hat
- Ubuntu
- ChromeOS

Les accessoires suivants sont fournis dans la boîte :

- Récepteur USB
- **REMARQUE** : Le récepteur USB est à l'intérieur de la souris.
- Piles (type AA x1 et type AAA x2)

Pour plus d'informations sur le recyclage, voir [Recyclage de Dell](#).

Fonctionnalités

Souris

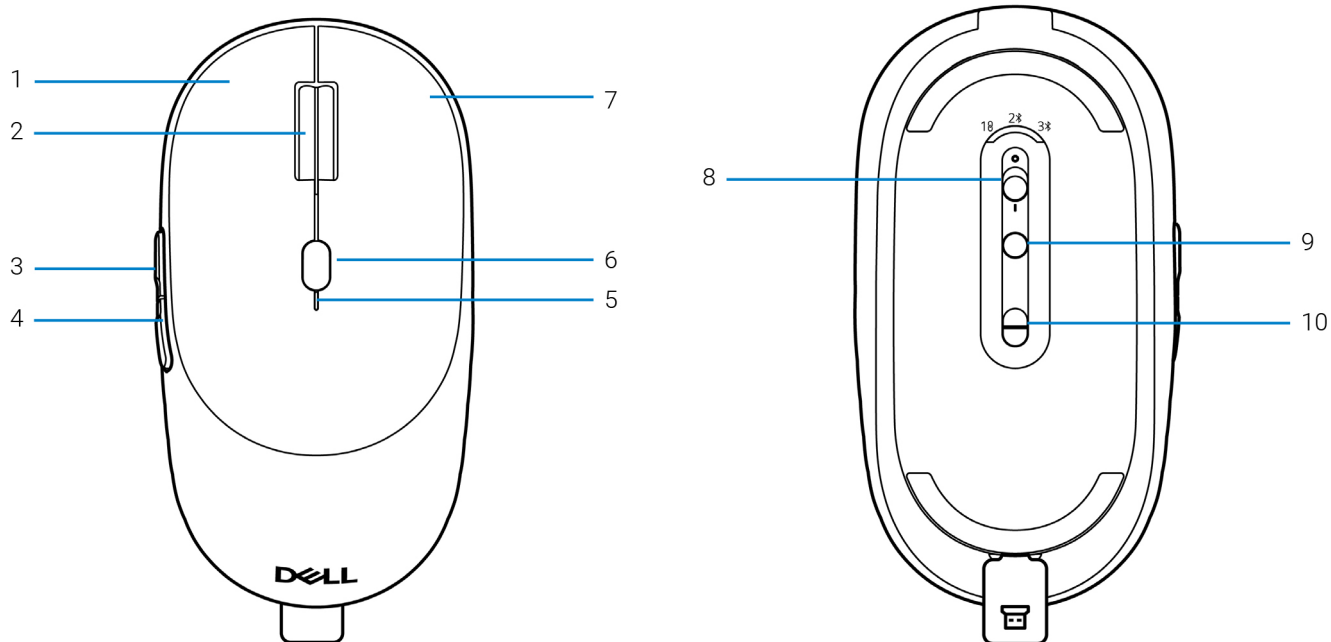

Figure 1. Vues de dessus et de dessous

Tableau 2. Composants de la souris

Désignation	Description	Désignation	Description
1	Bouton gauche	2	Molette de défilement
3	Bouton Page précédente	4	Bouton Page suivante
5	Voyant d'état des piles	6	Bouton de la vitesse de défilement
7	Bouton droit	8	Bouton d'alimentation
9	Bouton du mode de connexion	10	Capteur optique

Clavier

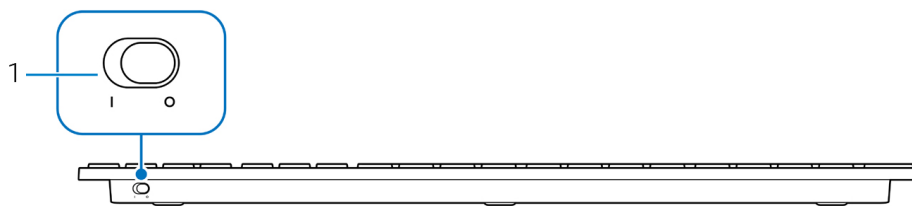

Figure 2. Vue de derrière

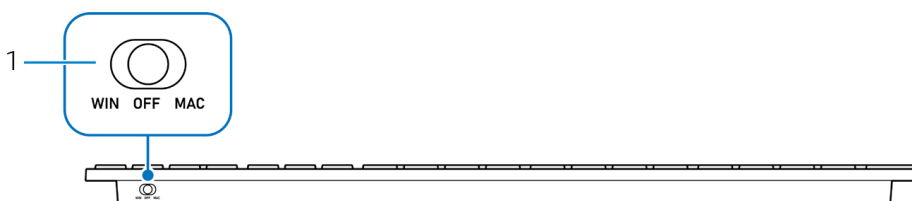

Figure 3. Vue de derrière (MAC et Windows)

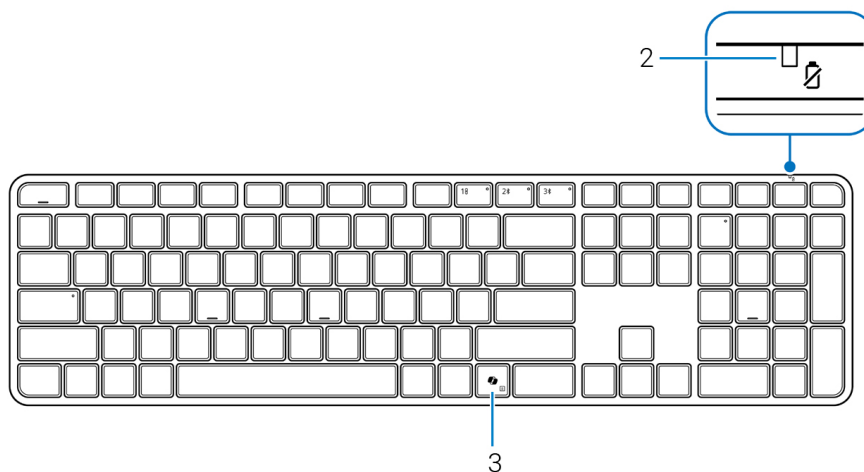

Figure 4. Vue de dessus

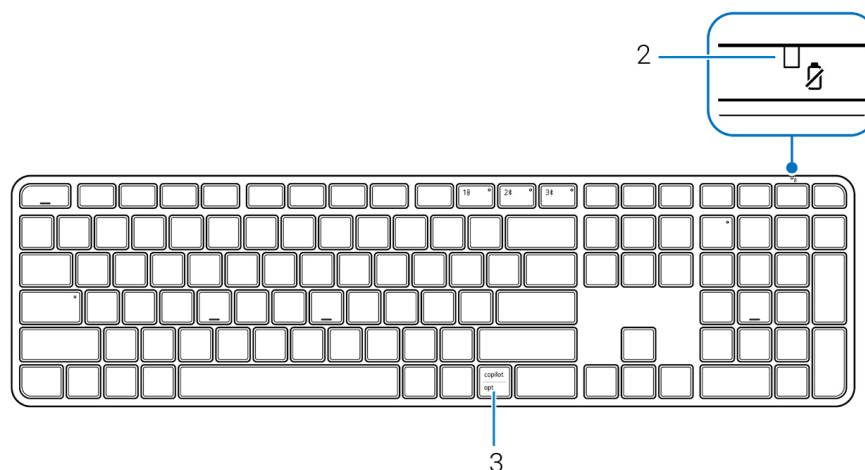

Figure 5. Vue de dessus (MAC et Windows)

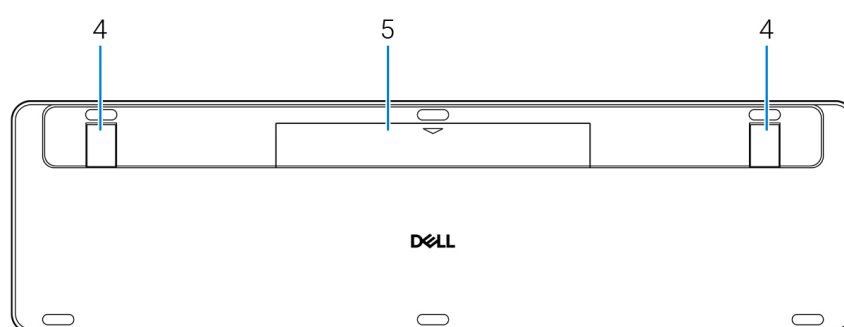



Figure 6. Vue de dessous

Tableau 3. Composants du clavier

Désignation	Description	Désignation	Description
1	Bouton d'alimentation	2	Voyant d'état des piles
3	Touche Copilot/Option	4	Pieds du clavier
5	Couvercle des piles		

Lancer Copilot sous Windows

- ① **REMARQUE** : Utilisez la touche  avec les appareils Windows 11 pris en charge. La disponibilité des fonctions varie selon les appareils et les marchés, voir aka.ms/KeySupport.
- ① **REMARQUE** : Copilot in Windows n'est disponible que dans les marchés approuvés.

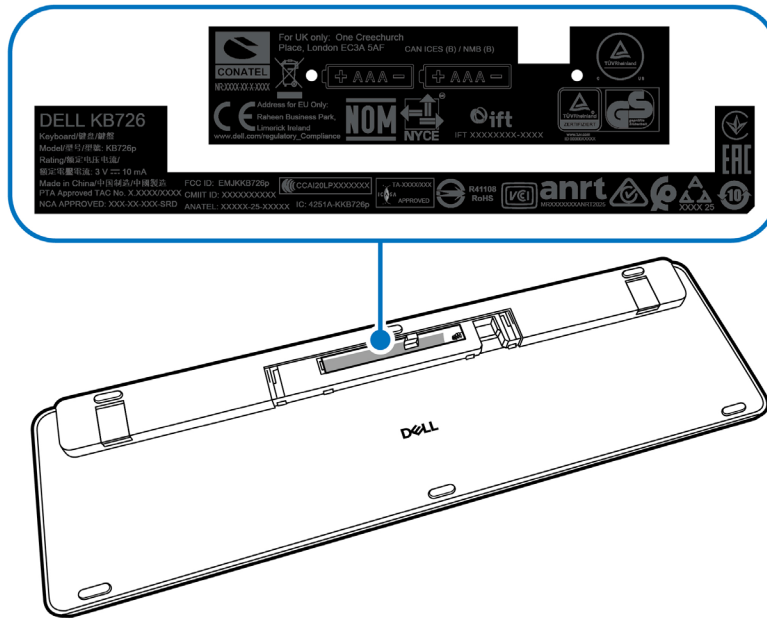

Figure 9. Emplacement des étiquettes réglementaires et PPID dans le clavier

Dell Display and Peripheral Manager

Dell Display and Peripheral Manager est une application qui permet d'installer et de configurer vos moniteurs et périphériques Dell. Avec cette application, vous pouvez :

- Attribuer des raccourcis de programme aux boutons ou touches programmables de l'appareil via l'onglet **Boutons programmables** ou l'onglet **Touches programmables**. Vous pouvez même définir des raccourcis spécifiques à une application dans les paramètres de l'application.
- Affichez les informations du périphérique, telles que la version du firmware et l'état de la batterie pour les appareils sans fil.
- Mettez à jour le firmware de votre appareil..
- Configurez les paramètres de DPI et le bouton principal de la souris..
- Appairer ou désappairer le récepteur USB.

Installation de Dell Display and Peripheral Manager

Lorsque vous connectez l'appareil à votre ordinateur pour la première fois, vous serez invité à télécharger et à installer l'application.

- ① **REMARQUE** : Si l'invite de téléchargement n'apparaît pas après quelques minutes, vous pouvez installer manuellement le logiciel à partir de l'onglet Dell.com/support/DDPM.

Pour plus d'informations, développez **Ressources d'assistance** et cliquez ou appuyez sur **Manuels et documents** pour accéder au *Guide de l'utilisateur de Dell Display and Peripheral Manager*.

Configuration de votre souris sans fil

1. Repérez la fente à l'arrière de la souris. Avec le bout de votre doigt, ouvrez le couvercle de la base.

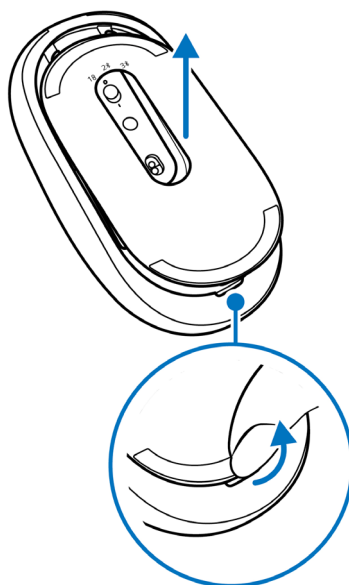

Figure 10. Ouverture du couvercle de la base

2. Retirez le récepteur USB de son compartiment.

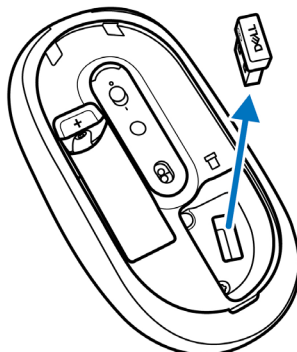

Figure 11. Retrait du récepteur USB

3. Insérez la pile AA dans le compartiment de la pile.

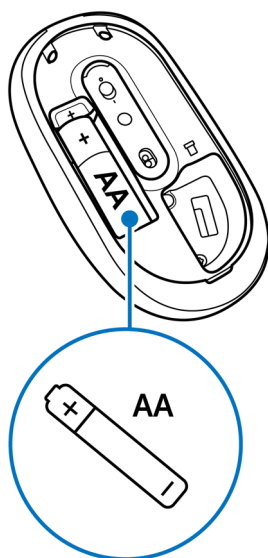

Figure 12. Installation des piles

4. Remettez le couvercle de la base en place.

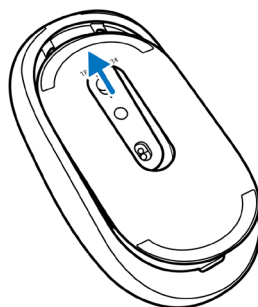

Figure 13. Remise en place du couvercle de la base

5. Poussez l'interrupteur d'alimentation vers le bas pour allumer la souris.

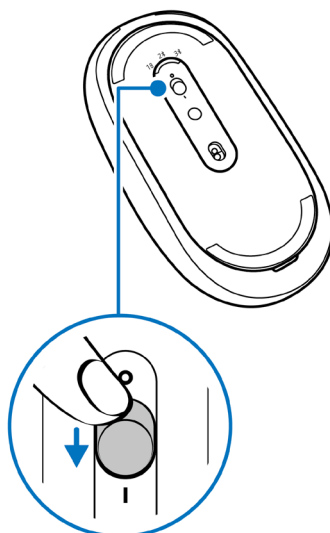

Figure 14. Allumer la souris

Configuration de votre clavier sans fil

1. Avec votre doigt, faites glisser le couvercle du compartiment des piles vers le bas pour l'ouvrir.

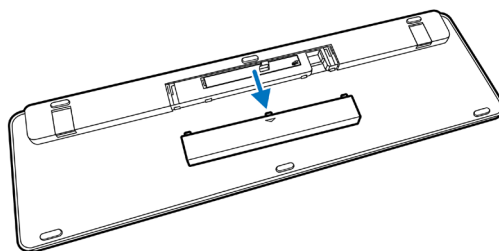

Figure 15. Ouvrir le couvercle du compartiment des piles

2. Insérez les piles AAA dans le compartiment des piles, puis remettez le couvercle en place.

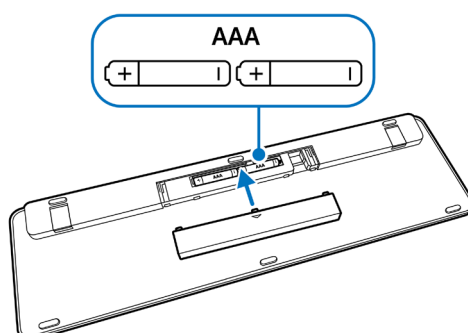

Figure 16. Installation des piles

3. Faites coulisser l'interrupteur d'alimentation vers la gauche pour allumer le clavier.

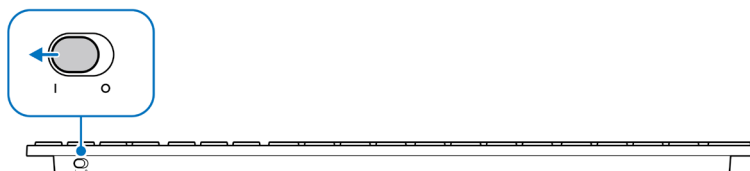

Figure 17. Allumer le clavier

Selon le type de clavier, faites glisser le bouton d'alimentation vers la gauche pour allumer le clavier sur la plateforme Windows ou vers la droite pour allumer le clavier sur MAC.

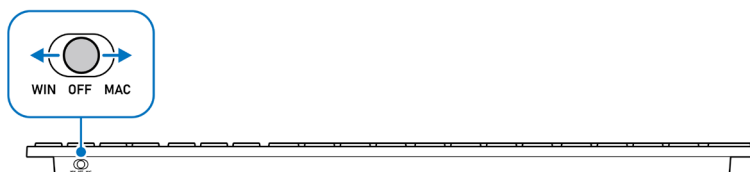

Figure 18. Allumer le clavier (MAC et Windows)

Appairage avec un récepteur USB

Votre clavier et votre souris sans fil Dell peuvent être appairés avec des appareils à l'aide d'un récepteur USB. Vous pouvez appairer et basculer entre un ordinateur portable, un ordinateur de bureau et un appareil mobile compatible.

❗ **REMARQUE** : Vous pouvez connecter votre souris et clavier sans fil à un appareil en utilisant un récepteur USB.

1. Branchez le récepteur USB sur le port USB de votre ordinateur.

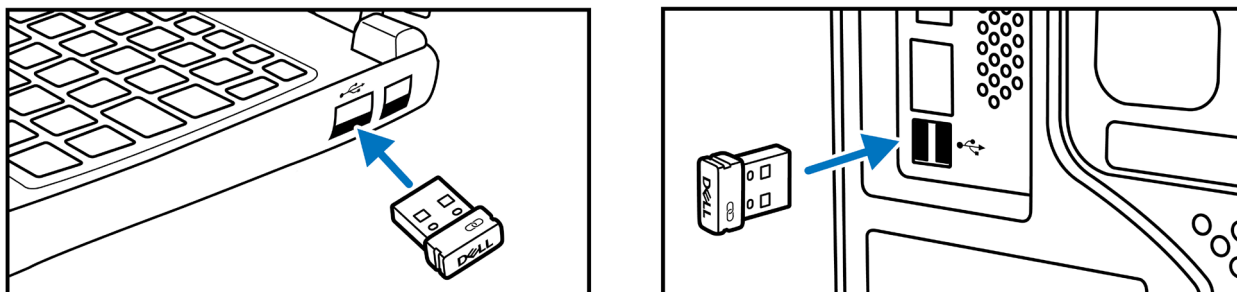

Figure 19. Branchement du récepteur USB

2. Faites basculer le bouton du mode de connexion de votre souris jusqu'à ce que le mode USB soit sélectionné (10). Appuyez sur 10 sur le clavier. Le voyant LED (10) s'allume automatiquement pendant trois secondes, puis s'éteint.

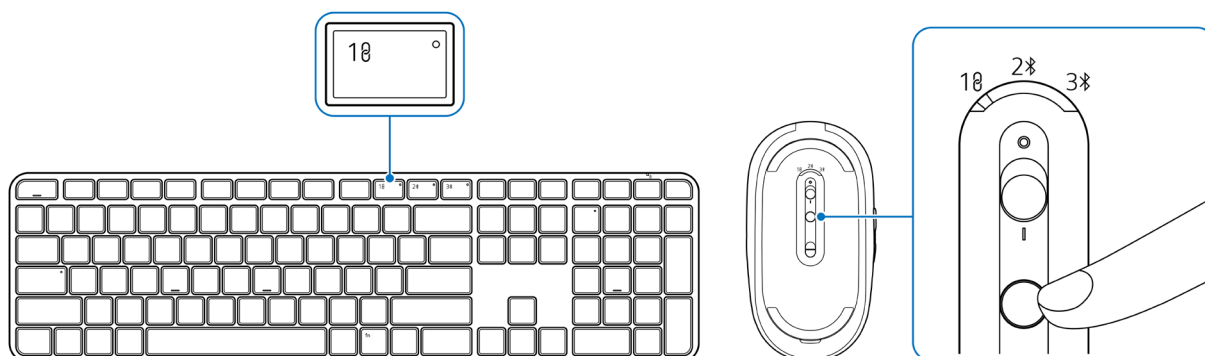

Figure 20. Sélection du mode USB

Le clavier et la souris sont maintenant connectés à votre ordinateur.

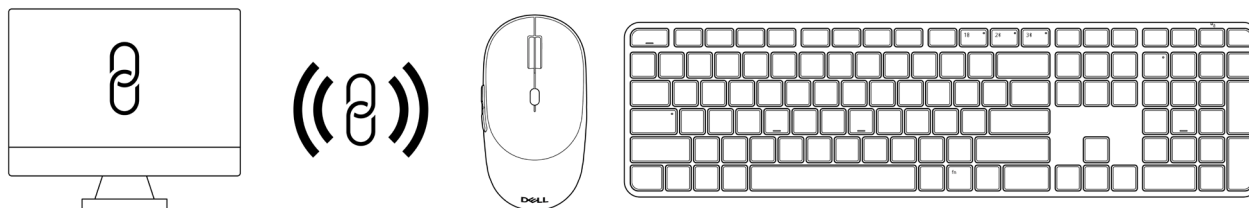

Figure 21. Clavier et souris connectés à l'ordinateur

Appairage de votre clavier et souris sans fil avec Swift Pair

1. Dans la barre de recherche de Windows, entrez Bluetooth.
2. Cliquez sur **Paramètres Bluetooth et autres périphériques**. La fenêtre **Paramètres** s'affiche.
3. Assurez-vous que la case **Afficher les notifications de connexion avec Swift Pair** est cochée.

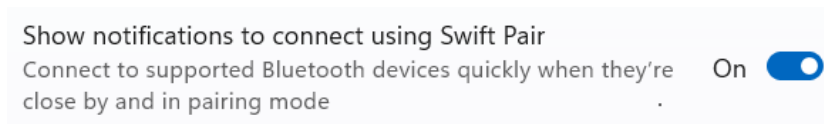

Figure 22. Afficher les notifications

4. Assurez-vous que Bluetooth est activé sur votre ordinateur.
5. Placez votre souris sans fil près de votre ordinateur. Appuyez ensuite sur le bouton du mode de connexion pour passer au premier mode d'appairage Bluetooth (2⌘).
6. Appuyez sur le bouton du mode de connexion pendant trois secondes. Assurez-vous que le voyant LED du canal Bluetooth (2⌘) clignote en blanc, indiquant que l'appairage Bluetooth a commencé. La fenêtre **Nouveau Dell MS726 détecté** s'affiche.
7. Cliquez sur **Connecter** pour confirmer le processus d'appairage entre la souris sans fil et votre ordinateur.

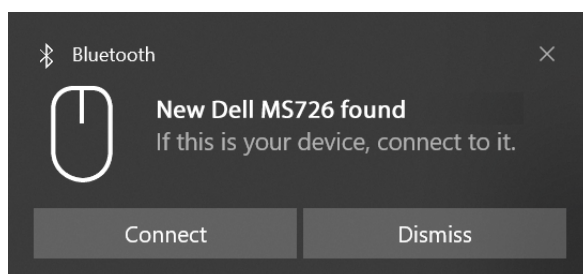

Figure 23. Nouveau Dell MS726 détecté

8. Sur le clavier sans fil, appuyez sur 2⌘ pour commencer l'appairage Bluetooth. La fenêtre **Nouveau Dell MS726 détecté** s'affiche. Cliquez sur **Connecter** pour confirmer le processus d'appairage entre le clavier sans fil et votre ordinateur.

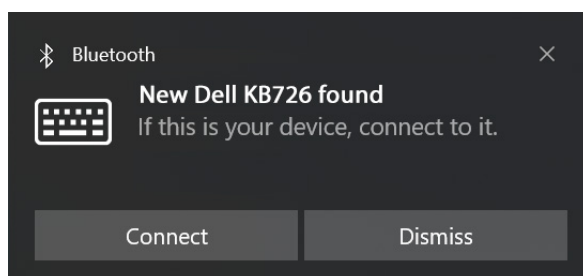

Figure 24. Nouveau Dell MS726 détecté

Appairage de votre clavier et souris sans fil avec Bluetooth

Votre clavier et souris sans fil Dell peuvent être appairés avec votre ordinateur compatible Bluetooth. Vous pouvez appairer et basculer entre un ordinateur portable, un ordinateur de bureau et un appareil mobile compatible.

- ❶ **REMARQUE** : Vous pouvez connecter votre clavier et souris à un maximum de deux appareils via Bluetooth.
 - ❶ **REMARQUE** : Avant d'appairer votre clavier et souris sans fil via Bluetooth, veuillez désactiver les périphériques inactifs sur votre ordinateur. Mettez à jour le pilote Bluetooth de votre ordinateur Dell avec la dernière version. Pour plus d'informations, voir **Pilotes et téléchargements** sur le [site d'assistance Dell](#).
 - ❶ **REMARQUE** : Assurez-vous que la distance entre votre ordinateur et la souris se situe dans la plage de réception Bluetooth.
1. Activez le bouton de mode de connexion de la souris sans fil pour passer au premier mode d'appairage Bluetooth (2⌘).
 2. Appuyez sur le bouton du mode de connexion pendant trois secondes. Assurez-vous que le voyant LED du canal Bluetooth (2⌘) clignote en blanc, indiquant que l'appairage Bluetooth a commencé.
 3. Sur le clavier sans fil, appuyez sur 2⌘ pour commencer l'appairage.

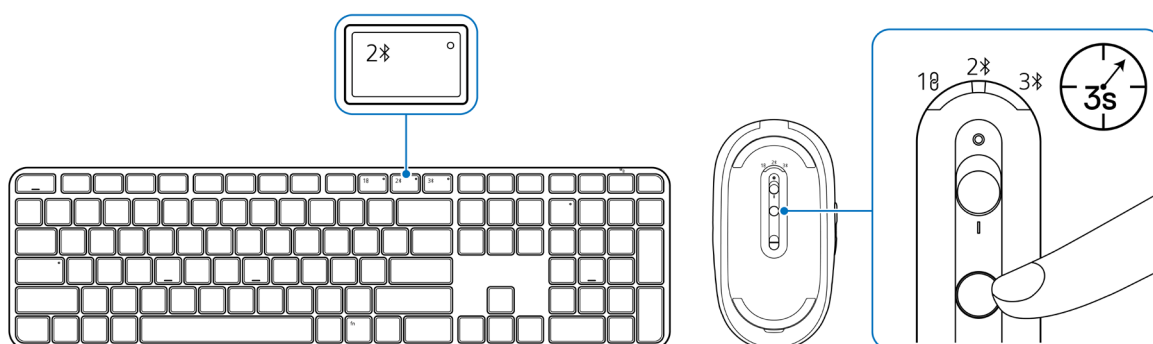

Figure 25. Lancement de l'appairage avec des périphériques

4. Appairez votre clavier et souris sans fil avec votre ordinateur Bluetooth.
 1. Sélectionnez **Démarrer > Paramètres > Bluetooth et périphériques > Ajouter un périphérique**.
 2. Cliquez sur **Bluetooth**. La liste des périphériques compatibles Bluetooth s'affiche.
 3. Cliquez sur **Dell MS726**, puis cliquez sur **Terminé**.
 4. Cliquez sur **Dell KB726**. Entrez les chiffres qui s'affichent sur l'écran lorsque vous utilisez le clavier sans fil, appuyez sur Entrée, puis cliquez sur **Terminé**.
- ❶ **REMARQUE** : Assurez-vous que la distance entre votre ordinateur et le clavier et la souris se situe dans la plage de réception Bluetooth.
5. Vérifiez le processus d'appairage sur le clavier ou la souris sans fil et sur votre ordinateur. Le voyant LED du canal Bluetooth (2⌘) devient blanc fixe pendant quelques secondes pour confirmer l'appairage, puis le voyant s'éteint. Une fois l'appairage du clavier et de la souris avec l'ordinateur terminé, le clavier et la souris se connecteront automatiquement à l'ordinateur.

L'image ci-dessous indique l'appairage du premier périphérique Bluetooth (2⌘).

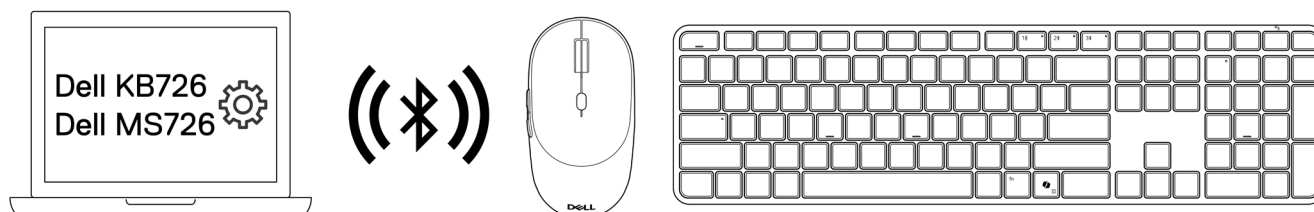

Figure 26. Premier appairage d'un périphérique compatible Bluetooth

Appairage d'un deuxième périphérique via Bluetooth

- ① **REMARQUE** : Vous pouvez connecter votre clavier et souris à un maximum de deux appareils via Bluetooth.
- ① **REMARQUE** : Avant d'appairer votre clavier et souris sans fil via Bluetooth, veuillez désactiver les périphériques inactifs sur votre ordinateur. Mettez à jour le pilote Bluetooth de votre ordinateur Dell avec la dernière version. Pour plus d'informations, voir **Pilotes et téléchargements** sur le [site d'assistance Dell](#).
- ① **REMARQUE** : Assurez-vous que la distance entre votre ordinateur et la souris se situe dans la plage de réception Bluetooth.
- ① **REMARQUE** : Pour l'appairage Bluetooth, vous pouvez utiliser Swift Pair ou l'appairage manuel.

1. Dans la **barre de recherche de Windows**, entrez **Bluetooth**.
2. Cliquez sur **Paramètres Bluetooth et autres périphériques**. La fenêtre **Paramètres** s'affiche.
3. Assurez-vous que le Bluetooth est activé.
4. Placez votre souris sans fil près de votre ordinateur. Appuyez ensuite sur le bouton du mode de connexion pour passer au deuxième mode d'appairage Bluetooth (3⌘).
5. Appuyez sur le bouton du mode de connexion pendant trois secondes. Assurez-vous que le voyant LED du canal Bluetooth (3⌘) clignote en blanc, indiquant que l'appairage Bluetooth a commencé. La fenêtre **Nouveau Dell MS726 détecté** s'affiche.
6. Sur le clavier sans fil, appuyez sur 3⌘ pour commencer l'appairage.

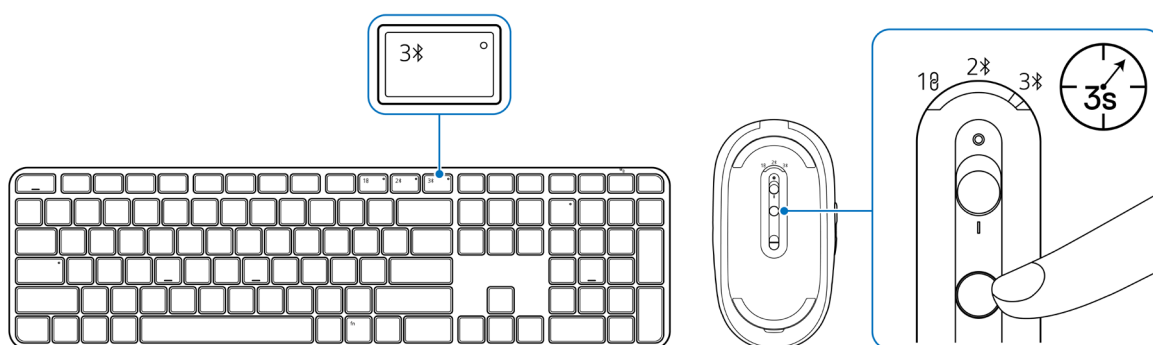

Figure 27. Lancement de l'appairage

La fenêtre **Nouveau Dell KB726 détecté** s'affiche.

7. Cliquez sur **Connecter** pour confirmer le processus d'appairage entre la souris sans fil et votre ordinateur.

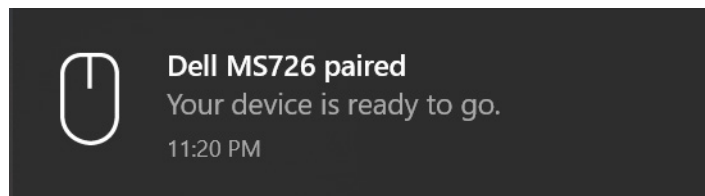

Figure 28. La souris Dell MS726 a été appairée

8. Cliquez sur **Connecter** pour confirmer le processus d'appairage entre le clavier sans fil et votre ordinateur. Entrez le code PIN affiché sur l'écran avec le clavier sans fil, puis appuyez sur Entrée.

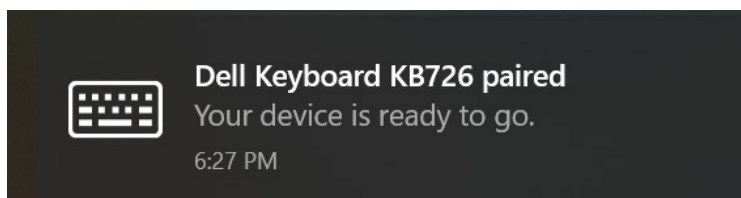

Figure 29. Le clavier Dell KB726 est appairé

Changement entre des périphériques appairés

Votre clavier et souris sans fil mémorisent le dernier mode de connexion utilisé. Lorsque vous allumez le clavier et la souris, le voyant du dernier mode de connexion et l'indicateur LED de batterie faible s'allumeront pendant 3 secondes.

Si vous voulez changer à un autre périphérique qui a déjà été appairé, basculez le bouton du mode de connexion sur la souris jusqu'à ce que le voyant lumineux du mode de connexion correspondant s'allume. Appuyez sur la touche correspondante du clavier.

Par exemple, si l'ordinateur est connecté via le récepteur USB, appuyez sur 3* sur le clavier pour basculer immédiatement la connexion active vers le périphérique Bluetooth attribué (3*). Actionnez le bouton de mode de connexion de la souris jusqu'à ce que le voyant de mode de connexion (3*) s'allume.

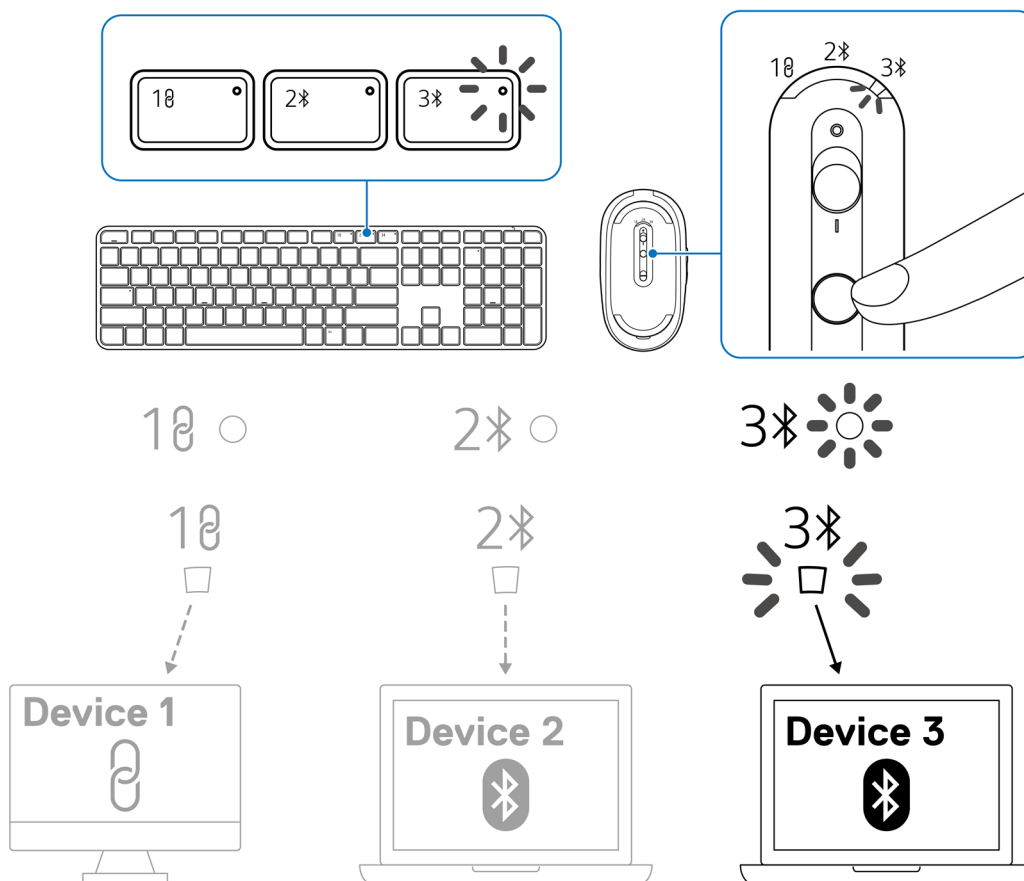

Figure 30. Changement entre des périphériques appairés

Smart Connect

- Une fois la connectivité configurée sur différents canaux, lorsque le périphérique est déconnecté, il recherche et change à un autre canal si une connexion existe.
- En mode Bluetooth, après une période d'inactivité de 10 secondes, le périphérique vérifie la connectivité RF et bascule en conséquence.
- Le passage manuel à la connectivité Bluetooth désactive cette fonction jusqu'à ce que la souris ou le clavier soit éteint ou rallumé.

Spécifications de la souris

Général

Tableau 4. Caractéristiques générales

Description	Valeur
Numéro du modèle	MS726
Type de connexion	<ul style="list-style-type: none">Sans fil (RF 2,4 GHz avec récepteur Dell Secure Link)Bluetooth 6.0 LE (prend en charge Microsoft Swift Pair)
Systèmes d'exploitation pris en charge	<ul style="list-style-type: none">Windows Server 2012; 2012 R2, 2016 (récepteur RF uniquement)Windows 8, 32/64-bitWindows 10, 32/64-bitWindows 11AndroidChromeMAC OSLinux 6.x, Ubuntu 18, et Red Hat 8 EnterpriseFree-DOS (Récepteur RF uniquement)

Électrique

Tableau 5. Spécifications électriques

Description	Valeur
Tension de fonctionnement	1,5 V
Type de pile	Une pile AA

Caractéristiques physiques

Tableau 6. Caractéristiques physiques

Description	Valeur
Poids (sans la pile)	73 g (0,16 lb)
Dimensions :	
Longueur	115,62 mm (4,55 pouce)
Largeur	62,41 mm (2,46 pouce)
Hauteur	39,44 mm (1,55 pouce)

Environnement

Tableau 7. Caractéristiques environnementales

Description	Valeur
Température :	
Fonctionnement	-10°C à 50°C (14°F à 122°F)
Stockage	-40°C à 65°C (-40°F à 149°F)
Humidité de stockage :	20% à 90% d'humidité relative, sans condensation

Sans fil

Tableau 8. Caractéristiques sans fil

Description	Valeur
Résolution RF	2,4 GHz RF
Portée de transmission	> 10 m (extérieur sans interférence)

Spécifications du clavier

Général

Tableau 9. Caractéristiques générales

Description	Valeur
Numéro du modèle	KB726
Type de connexion	<ul style="list-style-type: none">• Sans fil (RF 2,4 GHz avec récepteur Dell Secure Link)• Bluetooth 6.0 LE (prend en charge Microsoft Swift Pair)
Systèmes d'exploitation pris en charge	<ul style="list-style-type: none">• Windows Server 2012; 2012 R2, 2016 (récepteur RF uniquement)• Windows 8, 32/64-bit• Windows 10, 32/64-bit• Windows 11• Android• Chrome• MAC OS• Linux 6.x, Ubuntu 18, et Red Hat 8 Enterprise• Free-DOS (Récepteur RF uniquement)

Électrique

Tableau 10. Spécifications électriques

Description	Valeur
Tension de fonctionnement	3 V
Type de pile	Deux piles AAA

Caractéristiques physiques

Tableau 11. Caractéristiques physiques

Description	Valeur
Poids (sans les piles)	570 g (1,26 lb)
Dimensions :	
Longueur	429,67 mm (16,91 pouce)
Largeur	117,87 mm (4,64 pouce)
Hauteur	20,87 mm (0,82 pouce)

Environnement

Tableau 12. Caractéristiques environnementales

Description	Valeur
Température :	
Fonctionnement	-10°C à 50°C (14°F à 122°F)
Stockage	-40°C à 65°C (-40°F à 149°F)
Humidité de stockage :	20% à 90% d'humidité relative, sans condensation

Sans fil

Tableau 13. Caractéristiques sans fil

Description	Valeur
Résolution RF	2,4 GHz RF
Portée de transmission	> 10 m (extérieur sans interférence)

Guide de dépannage

Tableau 14. Guide de dépannage

Problème	Solution possible
Impossible de trouver le dongle du clavier ou de la souris sans fil.	<ol style="list-style-type: none">1. Localisez le récepteur USB à l'intérieur de votre souris. Le récepteur USB est livré et placé dans le compartiment de stockage USB de la souris sans fil. Un seul récepteur USB est nécessaire pour le clavier et la souris sans fil.2. Si vous avez accidentellement désappairé le clavier ou la souris sans fil, utilisez Dell Display and Peripheral Manager pour réappairer le clavier ou la souris sans fil.
Le clavier ou la souris ne fonctionne pas	<ol style="list-style-type: none">1. Vérifiez si les piles sont insérées dans le bon sens. Les extrémités « + » et « - » de la pile doivent être placées comme indiqué dans le compartiment de la pile.2. Vérifiez le niveau de la pile.<ul style="list-style-type: none">• Si l'appareil utilise des piles rechargeables, assurez-vous que les piles sont complètement chargées.• Si les piles sont déchargées, remplacez-les par des piles neuves.3. Éteignez l'appareil, puis rallumez-le. Vérifiez si le voyant d'état de la pile clignote 10 fois en ambre, indiquant que la puissance de la pile est faible. Si les piles sont complètement déchargées, l'indicateur lumineux du statut des piles ne s'allume pas.4. Redémarrez votre ordinateur.5. Assurez-vous que le récepteur USB est directement connecté à votre ordinateur. Évitez d'utiliser des duplicateurs de ports, des concentrateurs USB, etc.6. Essayez d'utiliser un autre port USB.
Impossible d'appairer le clavier ou la souris sans fil avec votre ordinateur	<ol style="list-style-type: none">1. Vérifiez le niveau de la pile.<ul style="list-style-type: none">• Si l'appareil utilise des piles rechargeables, assurez-vous que les piles sont complètement chargées.• Si les piles sont déchargées, remplacez-les par des piles neuves.2. Éteignez l'appareil, puis rallumez-le. Vérifiez si le voyant d'état de la pile clignote 10 fois en ambre, indiquant que la puissance de la pile est faible. Si les piles sont complètement déchargées, l'indicateur lumineux du statut des piles ne s'allume pas.3. Redémarrez votre ordinateur.4. Assurez-vous que le récepteur USB est directement connecté à votre ordinateur. Évitez d'utiliser des duplicateurs de ports, des concentrateurs USB, etc.5. Changez le port USB ou branchez le récepteur USB sur un autre port USB de votre ordinateur.6. Assurez-vous que la distance entre votre ordinateur et le clavier ou la souris est inférieure à 10 mètres.7. Utilisez Dell Display and Peripheral Manager pour lancer le processus d'appairage du clavier ou de la souris sans fil.

Problème	Solution possible
<p>Le pointeur de la souris ne bouge pas</p> <p>Le bouton gauche/droit de la souris ne fonctionne pas</p> <p>Les boutons du clavier ne fonctionnent pas</p> <p>La connexion sans fil est interrompue</p>	<ol style="list-style-type: none"> Vérifiez le niveau de la pile. <ul style="list-style-type: none"> Si l'appareil utilise des piles rechargeables, assurez-vous que les piles sont complètement chargées. Si les piles sont déchargées, remplacez-les par des piles neuves. Éteignez l'appareil, puis rallumez-le. Vérifiez si le voyant d'état de la pile clignote 10 fois en ambre, indiquant que la puissance de la pile est faible. Si les piles sont complètement déchargées, l'indicateur lumineux du statut des piles ne s'allume pas. Redémarrez votre ordinateur. Assurez-vous que la distance entre votre ordinateur et le clavier ou la souris est inférieure à 10 mètres. Nettoyez les débris sous la molette de défilement, les touches ou les boutons.
<p>Le pointeur de la souris se déplace lentement.</p>	<ol style="list-style-type: none"> Vérifiez que le capteur n'est pas obstrué ou sale. Le verre ou les surfaces lisses et brillantes ne conviennent pas au capteur de la souris pour détecter les mouvements de la souris. L'utilisation d'un tapis de souris en tissu d'une couleur foncée peut améliorer le suivi de la souris. Modifiez les paramètres de la souris pour régler la vitesse du pointeur. Cliquez ou appuyez sur l'onglet correspondant au système d'exploitation (SE) installé sur votre ordinateur portable/de bureau et suivez les étapes de cette section pour modifier les paramètres. Dans la zone de recherche Windows, entrez main.cpl. Cliquez ou appuyez sur main.cpl dans la liste des programmes. La boîte de dialogue Propriétés de la souris s'affiche. Cliquez ou appuyez sur l'onglet Options du curseur. Dans la section Mouvement, déplacez le curseur pour ajuster la vitesse du pointeur à la vitesse désirée. Cliquez ou pressez sur OK.
<p>Le logiciel Dell Display and Peripheral Manager contient des fonctions qui ne fonctionnent pas comme prévu.</p>	<p>Les fonctions de Dell Display and Peripheral Manager dépendent du système d'exploitation et du processeur installés sur votre ordinateur.</p> <p>Pour plus d'informations, consultez la documentation de Dell Display and Peripheral Manager sur le site d'assistance Dell.</p>
<p>La molette de la souris saute des lignes de manière intermittente ou défile de manière erratique</p>	<ol style="list-style-type: none"> Assurez-vous que la molette n'est pas obstruée par de la poussière ou de la saleté, car cela pourrait affecter le fonctionnement. Suivez ces étapes pour nettoyer la souris : <ul style="list-style-type: none"> Éteignez ou débranchez la souris. Utilisez de l'air comprimé ou soufflez de l'air autour de la molette de défilement pour nettoyer la poussière et la saleté. Utilisez une brosse douce ou une brosse à dents pour brosser délicatement autour de la molette. Humidifiez un coton-tige avec de l'alcool isopropylique (70 % ou plus). Nettoyez légèrement la partie exposée de la molette et la zone environnante. Faites rouler la molette pendant le nettoyage pour atteindre une plus grande surface. Essayez une autre surface. Évitez d'utiliser du verre ou une surface lisse et brillante. L'utilisation d'un tapis de souris en tissu d'une couleur foncée peut améliorer le suivi de la souris. Assurez-vous d'avoir installé la dernière version du firmware.

Informations légales

Garantie

Garantie limitée et politiques de retour

Le clavier et la souris Dell Pro 7 Slim (KM726) bénéficient d'une garantie matérielle limitée de trois ans. Si elle est achetée avec un ordinateur Dell, elle est couverte par la garantie du système.

Pour les clients aux États-Unis :

Cet achat et votre utilisation de ce produit sont soumis à l'accord d'utilisateur final de Dell, que vous trouverez à l'adresse [Conditions de vente](#). Ce document contient une clause d'arbitrage exécutoire.

Pour les clients en Europe, au Moyen-Orient et en Afrique :

Le clavier et la souris Dell Pro 7 Slim (KM726) vendus et utilisés sont soumis aux droits légaux des consommateurs applicables nationalement, aux conditions des contrats de vente que vous avez conclus avec des revendeurs (qui s'appliqueront entre vous et le revendeur) et aux conditions du contrat d'utilisateur final de Dell.

Dell peut également proposer une garantie matérielle supplémentaire – l'intégralité des conditions de la garantie et du contrat d'utilisateur final de Dell sont disponibles en accédant à l'adresse [Conditions de vente](#), en sélectionnant votre pays dans la liste en bas de la page « accueil » et en cliquant sur le lien « conditions générales » pour les conditions du contrat d'utilisateur final ou sur le lien « support » pour les conditions de la garantie.

Pour les clients hors des États-Unis :

Le clavier et la souris Dell Pro 7 Slim (KM726) vendus et utilisés sont soumis aux droits légaux des consommateurs applicables nationalement, aux conditions des contrats de vente que vous avez conclus avec des revendeurs (qui s'appliqueront entre vous et le revendeur) et aux conditions de garantie de Dell. Dell peut également proposer une garantie matérielle supplémentaire – l'intégralité des conditions de la garantie de Dell sont disponibles en accédant à l'adresse [Site de Dell](#), en sélectionnant votre pays dans la liste en bas de la page « accueil » et en cliquant sur le lien « conditions générales » ou « support » pour les conditions de la garantie.

Loi européenne sur l'accessibilité

- Emplacement du bouton d'alimentation : Lorsque le clavier est posé à plat, face vers le haut, et que la barre d'espace est près de l'utilisateur final, vous pouvez trouver tactilement l'emplacement du bouton d'alimentation. L'utilisateur final doit trouver la touche supérieure dans le coin droit du clavier et compter une touche vers la gauche. Tendez la main vers l'arrière du clavier à partir de là, et vous sentirez le bouton d'alimentation.
 - Pour les claviers Windows uniquement, la position « Off » se trouve vers le centre du clavier et la position « On » vers le bord du clavier.
 - Pour les claviers à double disposition, pour déterminer où se trouve le bouton permettant de contrôler les paramètres de double disposition : La position « Off » se trouve au milieu, la position MAC OS vers le centre du clavier et la position Windows OS vers le bord extérieur du clavier.

Historique des révisions

Le tableau suivant montre l'historique des révisions de ce document :

Tableau 15. Historique des révisions

Révision	Date	Description
A00	Mars 2026	Date de publication originale.