

液晶显示器 用户说明书



Q27P4C

AOC.COM

©2025 AOC. All rights reserved

AOC

安全	1
标志惯例	1
电源	2
安装	3
清洁	4
其它	5
设置	6
物品清单	6
安装支架和底座	7
调整视角	8
连接显示器	9
屏幕旋转	10
HDR	11
KVM	12
调节显示器	13
热键	13
OSD 设定	14
Game Setting (游戏设置)	15
Preset Mode (预设模式)	17
HDR	18
Picture (图像设置)	19
Input (输入)	21
PIP/PBP	22
Settings (设置)	23
Audio (音频)	24
OSD Setup (OSD 设置)	25
Information (显示信息)	26
LED 指示灯	27
故障排除	28
规格	29
主要规格	29
预设显示模式	30
引脚分配	31
即插即用	32
版权说明	32

安全

标志惯例

以下小节描述此文档中使用的标志惯例。

注释、注意和警告

在本指南中，文本块可能带有图标并且以粗体或斜体打印。这些文本块是注释、注意和警告，如下所示：



注释： 注意事项指示帮助你更好地使用你的计算机系统的重要信息。





注意： “注意”表示潜在的硬件损坏或数据丢失，并告诉您如何避免出现问题。



警告： “警告”表示存在潜在的人身伤害，并告诉您如何避免伤害的发生。某些警告可能采用其它格式，也可能不带有图标。在这种情况下，由相关的管制机构提供专门的警告表示方法。

电源

 显示器应使用铭牌上标示的电源规格。如果您不能确定家里电源规格，请咨询供应商或当地电力公司。

 显示器配备三项接地插头，一个插头具有第三个（接地）引脚。这个引脚会只嵌入作为安全装置的接地电源插座。如果插座不适合三线插头，那么请让电工安装正确的插座，或者使用转接器使得仪器安全接地。请不要使接地插头的安全目的失效。

 在雷雨天气或者当长期不用时请拔掉电源插头。这可以保护显示器不会因为电压剧烈变化而遭到损坏。

 请勿使电源插座和外接电源线过载。过载可能会导致电击和火灾。

 为了确保正确安全的操作，仅可将显示器与通过 UL 认证的计算机配合使用，这些计算机的电源插座采用标准配置，电压标为交流 100-240V 之间、最小电流为 5A。

 墙上插座应该靠近设备安装并且应当易于使用。

 对于 I 类设备，必需使用有保护接地的电源插头和电网连接。在建筑物中安装时，请确认配电系统应能提供额定电压 120/240V 最大 20A 的断路器。

安装

⚠ 不要将显示器放置在不稳定的推车、平台、三脚架、支架或桌子上。如果显示器掉落，可能会造成人员伤害并导致本产品严重损坏。仅与制造商推荐的或随本产品一起销售的推车、底座、三脚架、支架或桌子一同使用。使用制造商推荐的安装附件，按照制造商的指导说明安装产品。产品放在推车上移动时，应小心谨慎。

⚠ 切勿将任何异物塞入显示器机壳的开槽内。否则，会损坏电路部件而引起火灾或电击。切勿使液体溅落到显示器上。

⚠ 请不要将产品的前方放在地板上。

⚠ 如果将显示器安装在墙壁或隔架上，请使用制造商批准的安装工具套装并且按照工具套装的说明书进行使用。

⚠ 为避免可能的损坏（例如面板从挡板上脱落），请确保显示器向下倾斜不超过 -5 度。如果超过最大向下倾斜角度 -5 度，显示器损坏将不在保修范围内。在使用或运输期间，不要敲打显示器或使显示器掉落。

⚠ 在显示器四周留出如下所示的空间。另外，空气循环可能不充分，由此过热可以引起火灾或者对显示器的破坏。

当显示器安装在底座时，请参考下面推荐的显示器四周通风区域：

站立安装

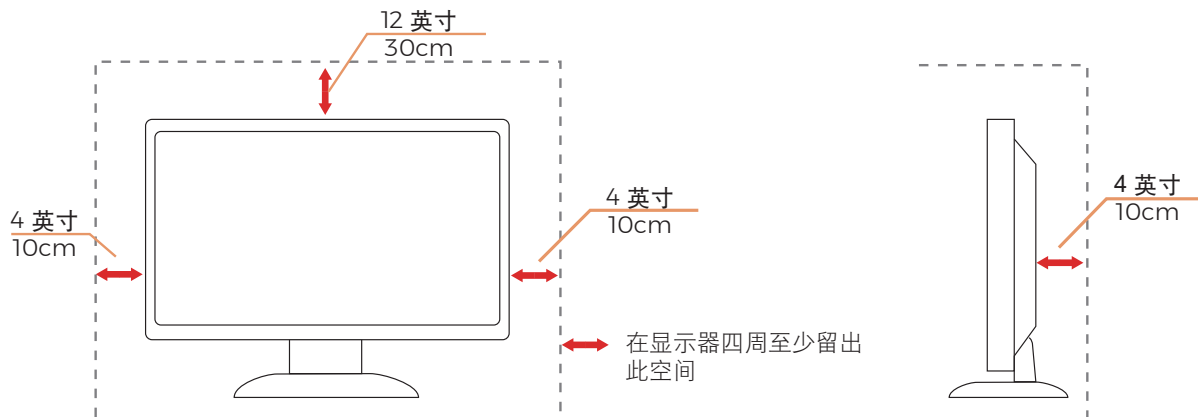

清洁

⚠ 定期用布清洁机壳。能够使用软性清洁剂擦洗污迹，而不能用强力清洁剂，其会腐蚀产品机箱。

⚠ 清洁时，切勿让清洁剂进入产品。该清洁布不应该太粗糙，因为其会对屏幕表面产生划痕。

⚠ 在清洁本产品之前请断开电源线的连接。



其它

 如果该产品发出异味、奇怪的声音或者冒烟，那么立即断开电源插头的连接并联系服务中心。

 确保通风孔没有被桌子或窗帘阻挡。

 请不要在操作期间在振动涡流或者高冲力条件下使用 LCD 显示器。

 请不要敲打或摔落正在操作或运输中的显示器。

 为了减少长时间使用显示器的眼疲劳和脖子 / 手臂 / 背部 / 肩膀疼痛的风险，我们建议你：

1. 你的眼睛需与屏幕保持 20 到 28 英寸（50-70 厘米）的距离。
2. 使用显示器，经常眨眼睛避免眼睛干燥。
3. 每两小时定期休息 20 分钟。
4. 在休息期间，让眼睛盯着远处的物体看，至少 20 秒。
5. 在休息期间，适当的伸展可以缓解脖子 / 手臂 / 背部 / 肩膀的紧张感。

 显示器采用低蓝光液晶面板，在出厂默认设置下即可符合“TÜV Rheinland”低蓝光硬件方案认证。通过改变面板蓝光波长分布，有害蓝光波段（415nm-455nm）的能量占整个蓝光波段（400nm-500nm）能量的比例低于 50%。

设置

物品清单

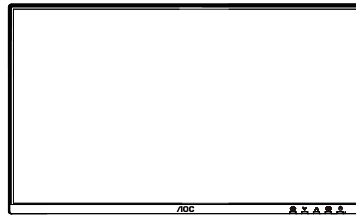

显示器



简易说明书

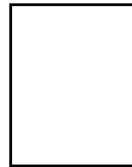

保修卡



支架

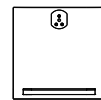

底座



电源线

*



HDMI 线

*



DisplayPort 线

*



USB C-C/A 线

* 提供的信号线（HDMI、DisplayPort 和 USB C-C/A 线）因所在国家 / 地区不同而异。为了确认请核对本地经销商或者 AOC 分公司。

安装支架和底座

请按照如下步骤安装或拆除支架 / 底座。

安装:

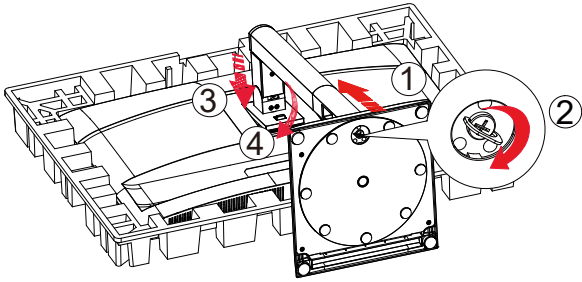

拆除:

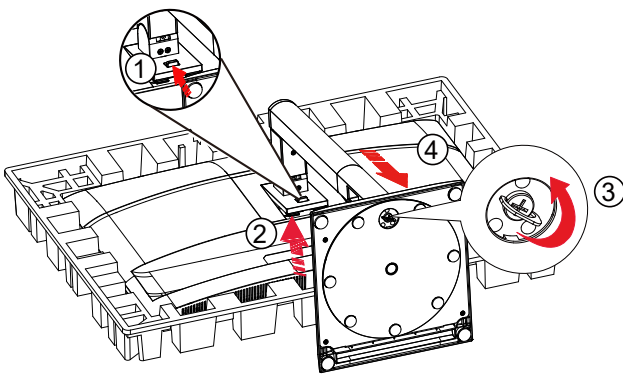

底座螺丝规格:
M6*17mm (有效牙纹5.5mm)

拆除 VESA 盖:

1

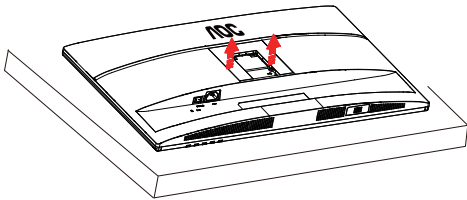

2

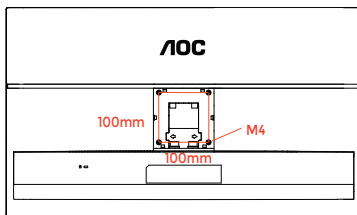
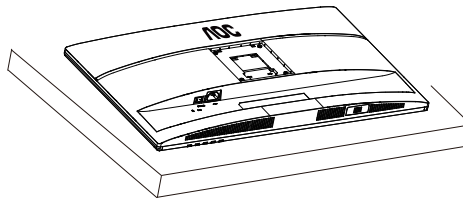

壁挂孔螺丝规格: M4*(10+X)mm(X= 壁挂架铁件厚度)

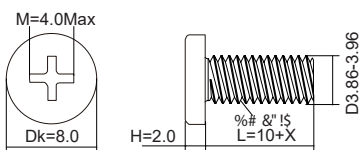

调整视角

为达到最佳观看效果，建议您面对显示器正面，根据个人爱好调整视角。
改变显示器角度时请扶好支撑臂，以免碰到显示器。
您可以在如下范围内调整显示器角度：

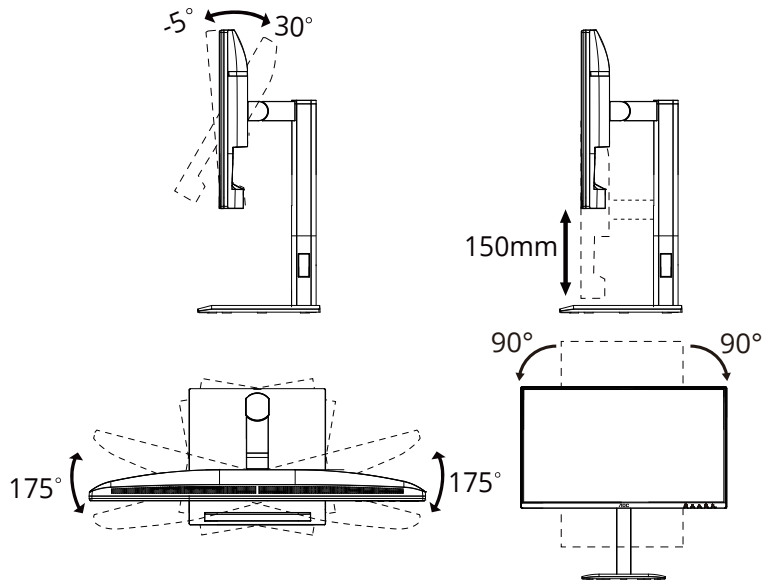

注释：

调整角度时，不要触摸液晶屏幕。否则，会损坏液晶屏幕。

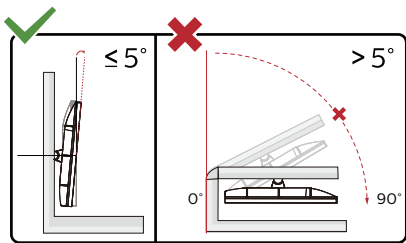

* 显示器设计可能与图示不同。

警告

1. 为避免可能的屏幕损坏（如面板脱落），请确保显示器向下倾斜不超过 -5 度。
2. 调整显示器角度时不要按压屏幕。只抓住边框。

连接显示器

显示器背面和计算机的电缆连接：

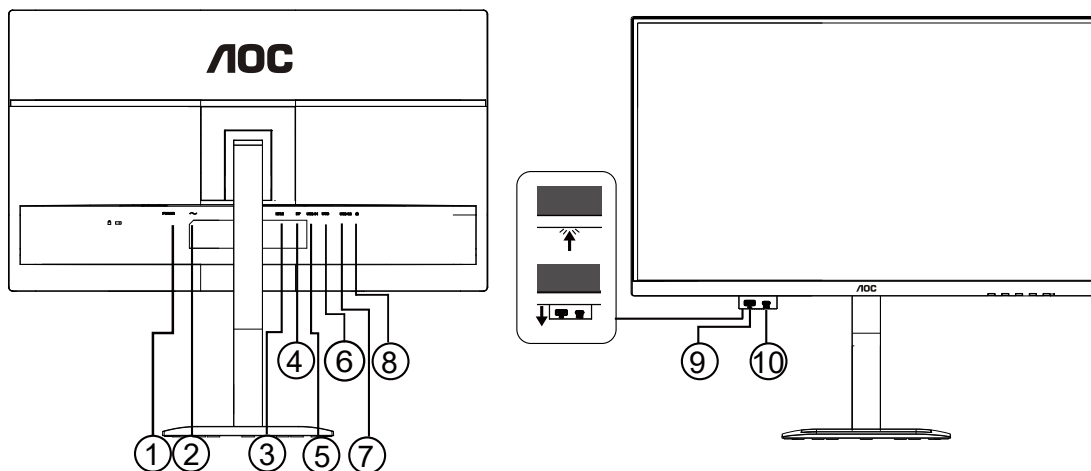

1. 电源开关
2. 电源
3. HDMI
4. DisplayPort
5. USB C1（上行，DisplayPort ALT 模式，最大 PD 96W 供电功率）
6. USB3.2 Gen1 下行 + 快充 x1
USB3.2 Gen1 下行 x1
7. USB C2（上行，数据传输）
8. 耳机接口
9. USB3.2 Gen1 下行
10. USB C（下行，15W 供电功率）

连接到计算机：

1. 关闭计算机电源，并拔出电源线。
2. 将信号线连接到显示器背面的视频输入接口及计算机显卡的视频输出接口。
3. 将电源线连接到显示器背面的电源输入接口。
4. 将显示器和计算机电源线插入附近的电源插座。
5. 开启显示器和计算机的电源。

如果显示器显示图像，则安装完成。如果显示器没有显示图像，请参考故障检修。

为了保护显示器，连接前始终关闭显示器和计算机电源。

屏幕旋转

显示器内置重力感应器，可以根据屏幕状态，将显示画面 /OSD 菜单自动旋转，切换为横屏或竖屏模式。

- 适用设备：Android/Harmony 系统手机 (手机需要支持 USB C (DP ALT) 投屏功能)
- 适用设备：Windows 系统电脑

设置步骤：

1. 请登录 AOC 官网 <https://www.aocmonitor.com.cn> --》服务中心 --》服务支持 --》通用软件下载，下载并安装最新版本 I-Menu 软件。
2. 电脑连接显示器，确认显示器 OSD 菜单“设置”子菜单中“DDC/CI”选项为“是”（出厂默认为“是”）。

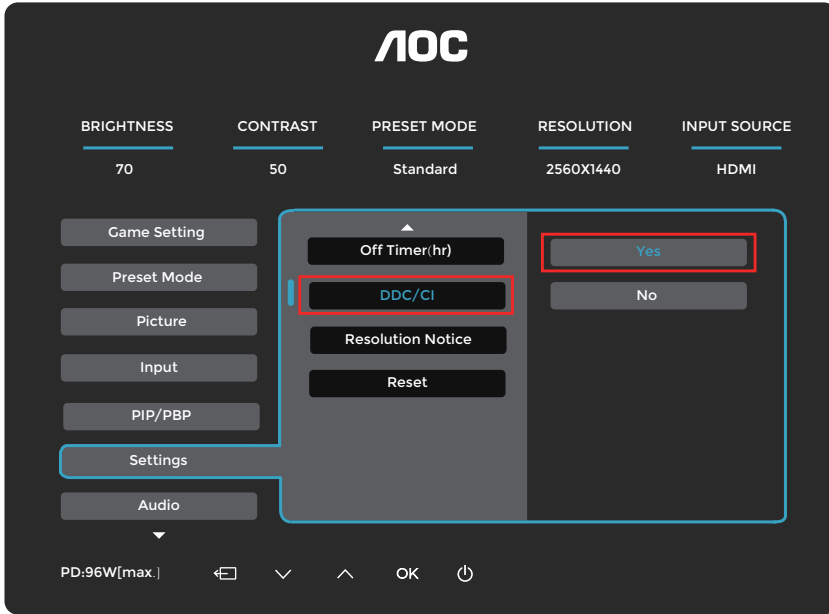

3. 点击运行 I-Menu。I-Menu 启动后，自动扫描显示器。

- ①：确认 I-Menu “显示信息”中“DDC/CI”是否为“是”。否则，请在屏幕右下角系统托盘区鼠标右击 I-Menu 图标，选择“重新扫描”或重新启动 I-Menu。
- ②：I-Menu 中显示的显示器 EDID 型号“1-AOC2704_Q27P4C”，表示 I-Menu 识别到显示器 Q27P4C。
- ③：设置“屏幕旋转”为“自动”（默认设置为“自动”）。

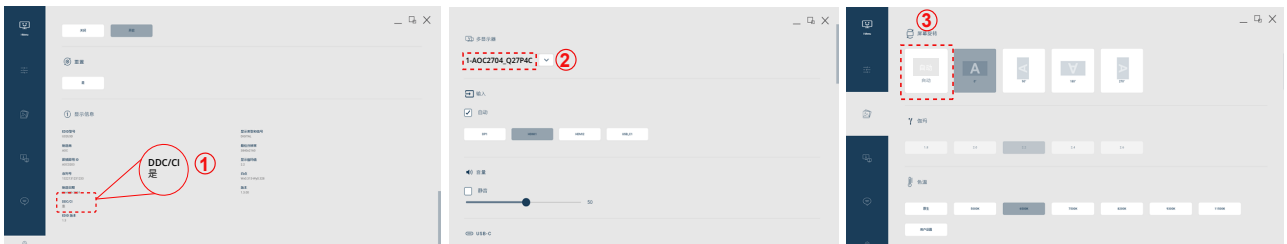

4. 设置完成后，可最小化 I-Menu 窗口。

注：

1. 部分移动设备 USB C 功能不全，可能无法使用 USB C 投屏功能。
2. 部分显卡可能无法兼容，如果发生异常，请在 Windows 系统中，手动设置“显示方向”或开关显示器，以重新识别外接设备。

HDR

兼容 HDR10 格式的输入信号。

显示器自动启用 HDR 功能，但您需要有兼容的播放器和内容。要了解 HDR 兼容设备的信息和内容，请联系设备制造商和内容提供商。当您不需要自动启动 HDR 功能时，请选择“关闭”此功能。

注意：

1. WIN10 版本 V1703 之前的（不含），不支持 HDR 功能。
2. WIN10 版本 V1703，只有 HDMI 接口有作用，DisplayPort 接口无法动作。
3. 显示设定：
 - a. 进入“显示设置”，分辨率选择 2560x1440，HDR 选择开。
 - b. 改选分辨率 2560x1440（若有此项选项时），才能达到最佳的 HDR 效果。

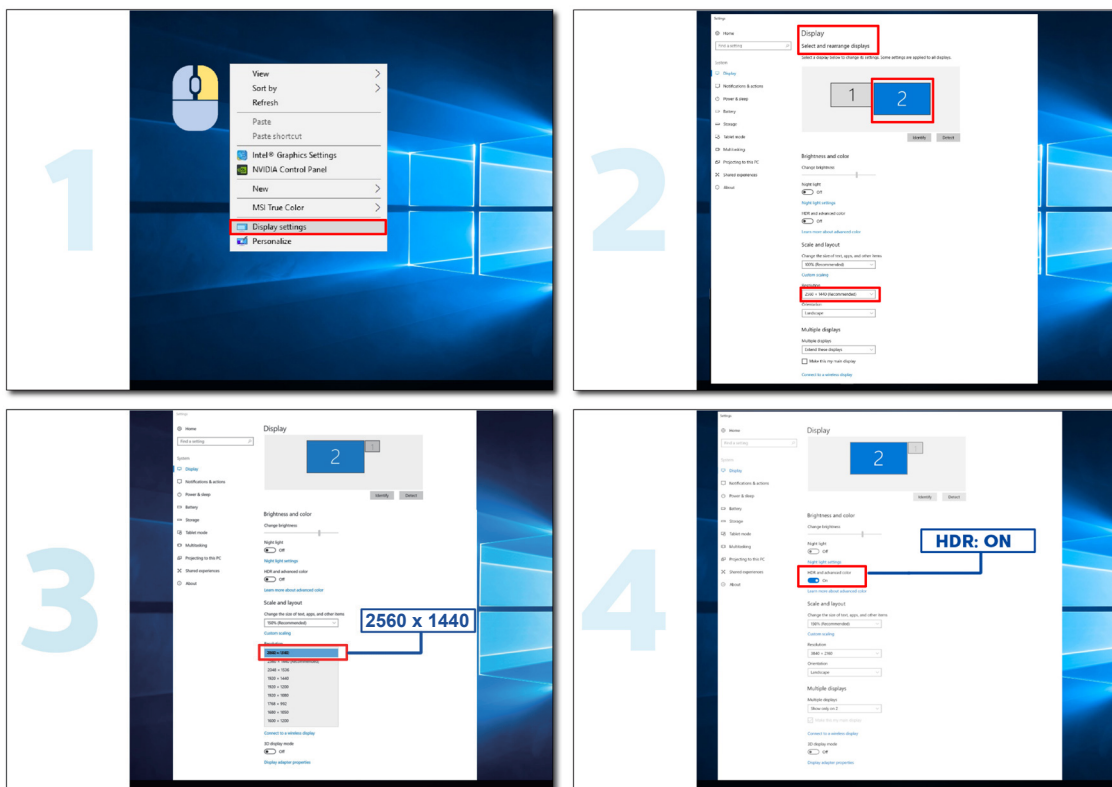

KVM

本产品支持 KVM 功能。

通过 KVM 功能，可以使用一组键盘和鼠标控制两台信号输出设备（两台计算机、或两台笔记本电脑、或一台计算机和一台笔记本电脑）。

设置步骤：

1. 通过 USB C1 接口，使用 USB C-C/A 线的 USB C 接口将显示器与第一台设备（计算机或笔记本电脑）连接。
2. 通过 HDMI 或 DisplayPort 接口将显示器与第二台设备（计算机或笔记本电脑）连接，并使用 USB C-A 线（本产品未标配）连接显示器的 USB C2 与设备的 USB A 接口。
3. 将外围设备（键盘和鼠标）连接到显示器 USB A（USB 下行）接口。

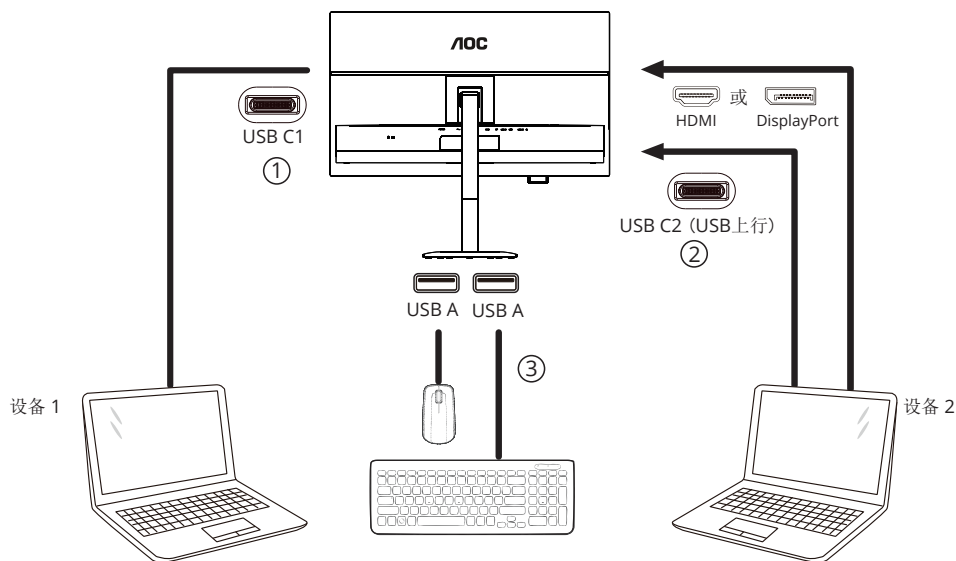

进入 OSD 菜单。根据使用需求，在 Settings（设置）-> USB Selection（USB 选择）中分别设置 Auto（自动）、USB C1 或 USB C2。

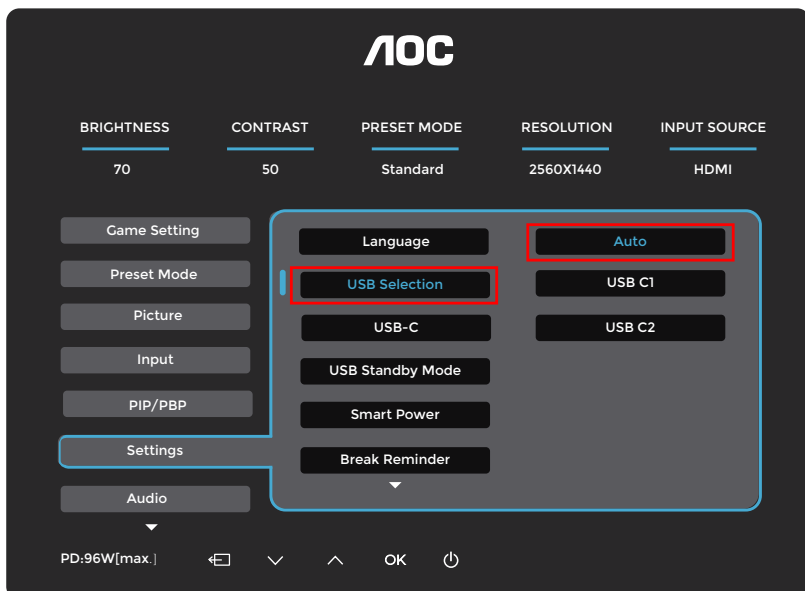

USB 选择	功能说明
Auto（自动）	自动选择 USB C1 或 USB C2（USB 上行），依屏幕当前显示的信号源而定。
USB C1	通过 USB C-C 线提供 USB 上行路径。
USB C2	通过 USB C-A 线提供 USB 上行路径。

调节显示器

热键

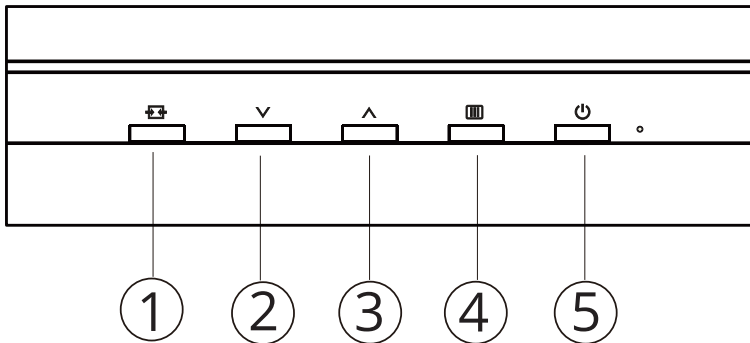

1	信号源切换 / 退出
2	用户自定义键（预设模式 /HDR） / 减少
3	USB 选择 / 增加
4	菜单 / 选择
5	电源开关

电源

按电源开关键开 / 关显示器的电源。

菜单 / 选择

激活 OSD 菜单或功能调整确认。

用户自定义键（预设模式 /HDR） / 减少

在 OSD 菜单中自定义此快捷键功能：色彩空间、预设模式 /HDR、亮度、音量、语言、伽玛、色温。

出厂预设为预设模式 /HDR。

当 OSD 菜单处于关闭状态时，按“∨”键打开预设模式菜单，按“∨”或“∧”键选择不同预设场景模式。

当输入 HDR 信号时，按“∨”键打开 HDR 菜单，按“∨”或“∧”键选择不同 HDR 场景模式。

USB 选择 / 增加

当 OSD 菜单处于关闭状态时，按“∧”键打开 USB 选择功能，按“∨”或“∧”键选择 USB 数据上行路径：自动、USB C1 或 USB C2。

信号源切换 / 退出











当 OSD 菜单处于关闭状态时，按此键激活信号源切换功能，连续按此键来选择信息栏中显示的信号源，按菜单键调整为选择的信号源。

当 OSD 菜单处于激活状态时，此键作为退出键（退出 OSD 菜单）。

OSD 设定

关于控制键的基本简单的说明。



- 1). 按  菜单按钮激活 OSD 窗口。
- 2). 按 \vee 向下或 \wedge 向上键贯穿全部功能导航。所选功能高亮显示后，按菜单按钮  激活它。按 \vee 向下或 \wedge 向上可浏览子菜单功能。所选功能高亮显示后，按菜单按钮  激活它。
- 3). 按 \vee 向下或 \wedge 向上键改变所选择功能的设置。按  退出。如果想要调节任何其他功能，那么重复步骤 2-3。
- 4). OSD 锁定 / 解锁功能：锁定 OSD，按  电源键关机，按住  菜单按钮，然后按  电源键开机。
解锁 OSD，按  电源键关机，按住  菜单按钮，然后按  电源键开机。

Game Setting (游戏设置)

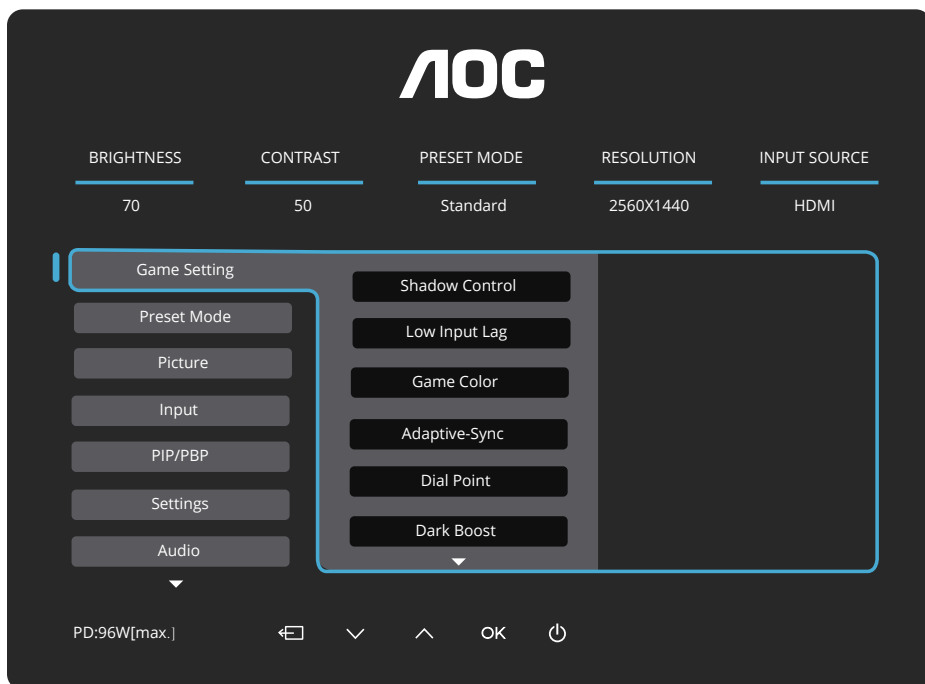

Shadow Control (暗场控制)	0-20	暗场控制默认值为 0，如果画面太暗，无法看到清晰的细节，从 0 调整到 20，以获得清晰的画面。
Low Input Lag (低输入延迟)	On (开启) / Off (关闭)	关闭帧缓冲器可减小输入延迟。 注：低输入延迟功能在智能同步开启时默认开启，不可调整。
Game Color (游戏色调)	0-20	游戏颜色将提供 0-20 等级来调节饱和度，以获得更好的画面。
Adaptive-Sync (智能同步)	On (开启) / Off (关闭)	关闭或开启 Adaptive-Sync 功能。 智能同步运行提醒：当启用智能同步功能时，在某些游戏环境中可能会有画闪现象。
Dial Point (准星)	On (开启) / Off (关闭) /Dynamic (动态)	打开或关闭游戏准星功能。显示器开 / 关后，游戏准星会自动关闭。当开启准星功能时，准星将摆在画面中央，帮助玩家在玩第一人称射击游戏时，能精准的瞄准。
Dark Boost (暗部增强)	Off (关闭) / Level 1 (1 级) / Level 2 (2 级) / Level 3 (3 级)	强化阴暗区域或明亮区域中的画面细节，调节明亮区域不过度饱和。
MBR (减少运动模糊)	0-20	MBR(减少运动模糊) 提供 0-20 级调整，以减少运动模糊。 注：1.MBR 功能只能在智能同步功能关闭和场频 $\geq 75\text{Hz}$ 时可选。 2. 屏幕亮度会随调整数值的增加而降低。
MBR Sync	On (开启) / Off (关闭)	关闭或开启 MBR Sync 功能。 MBR Sync 根据智能同步刷新率的瞬时变化，动态调整降低运动模糊。 注：MBR Sync 功能，在智能同步开启且输入为变频信号，场频 $\geq 75\text{Hz}$ 时有作用。
Overdrive	Off (关闭)	调节响应时间。 注：1. 如果用户将 OverDrive 调为“强”等级，可能会显示模糊的图像。用户可以根据喜好调整 OverDrive 等级或将其关闭。 2. 增强功能只能在智能同步功能关闭和场频 $\geq 75\text{Hz}$ 时可选。 3. 开启增强功能，屏幕亮度会降低。
	Weak (弱)	
	Medium (中)	
	Strong (强)	
	Boost (增强)	

注:

- 1). 当“预设模式”设置为“HDR 效果 - 图片”、“HDR 效果 - 电影”、“HDR 效果 - 游戏”、“第一人称射击”、“即时战略”、“竞速”时，“暗场控制”、“游戏色调”项目不可调整。
- 2). 当“预设模式”设置为“阅读”时，“暗场控制”、“游戏色调”、“Overdrive”项目不可调整。
- 3). 当输入 HDR 信号，且“HDR”设置为非关闭状态时，“暗场控制”、“游戏色调”、“暗部增强”、“MBR”、“MBR Sync”、“Overdrive”选项中的“增强”不可调整或选择。
- 4). 当“图像设置”下的“色彩空间”设置为“sRGB”时，“暗场控制”、“暗部增强”、“游戏色调”、“MBR”、“MBR Sync”、“Overdrive”选项中的“增强”不可调整或选择。

Preset Mode (预设模式)

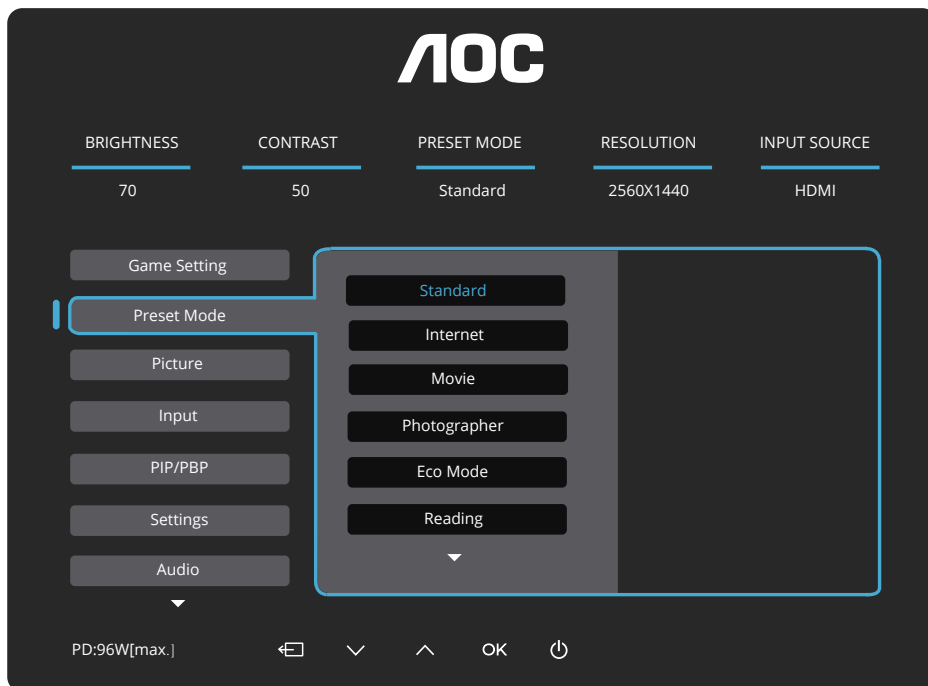

Standard (标准)	标准模式。
Internet (网络)	网络模式。
Movie (电影)	电影模式。
Photographer (摄影师)	摄影师模式。
Eco Mode (亮度情景模式)	节能模式。
Reading (阅读)	阅读模式。
HDR Effect-Picture (HDR 效果 - 图片)	针对画面颜色与对比度做优化调整，模拟呈现出 HDR 效果。 注意： 当未检测到 HDR 内容时，将显示 HDR Effect 模式选项进行调整。
HDR Effect-Movie (HDR 效果 - 电影)	
HDR Effect-Game (HDR 效果 - 游戏)	
Sports (运动)	运动模式。
D-Mode	D-Mode 模式。有较好的灰阶显示。
FPS (第一人称射击)	玩 FPS (第一人称射击) 游戏，提高主题黑电平细节。
RTS (即时战略)	玩 RTS (即时战略) 游戏，可以提高图像质量。
Racing (竞速)	玩赛车游戏。提供最快的响应时间和高色彩饱和度。
Reset Color (重置颜色)	No (否) / Yes (是) 注：选择 Yes (是) 将重置预设模式下的颜色相关设定为出厂默认设置。

HDR

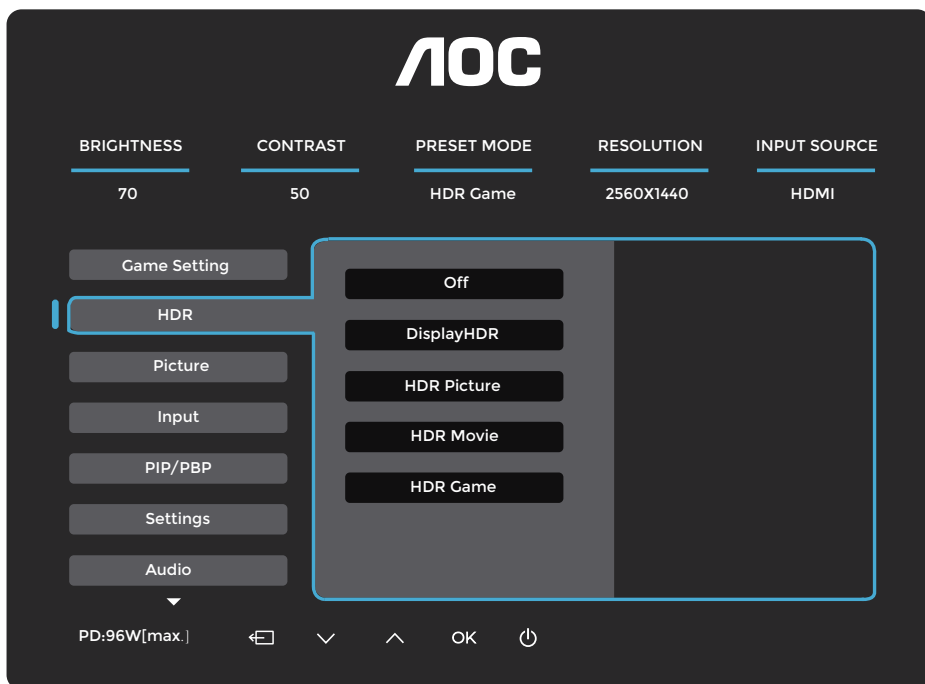

HDR	Off (关闭)	根据使用需求，设置 HDR 情景模式。 注意： 当检测到 HDR 内容时，将显示“HDR”选项进行调整。
	DisplayHDR	
	HDR Picture (HDR 图片)	
	HDR Movie (HDR 电影)	
	HDR Game (HDR 游戏)	

Picture (图像设置)

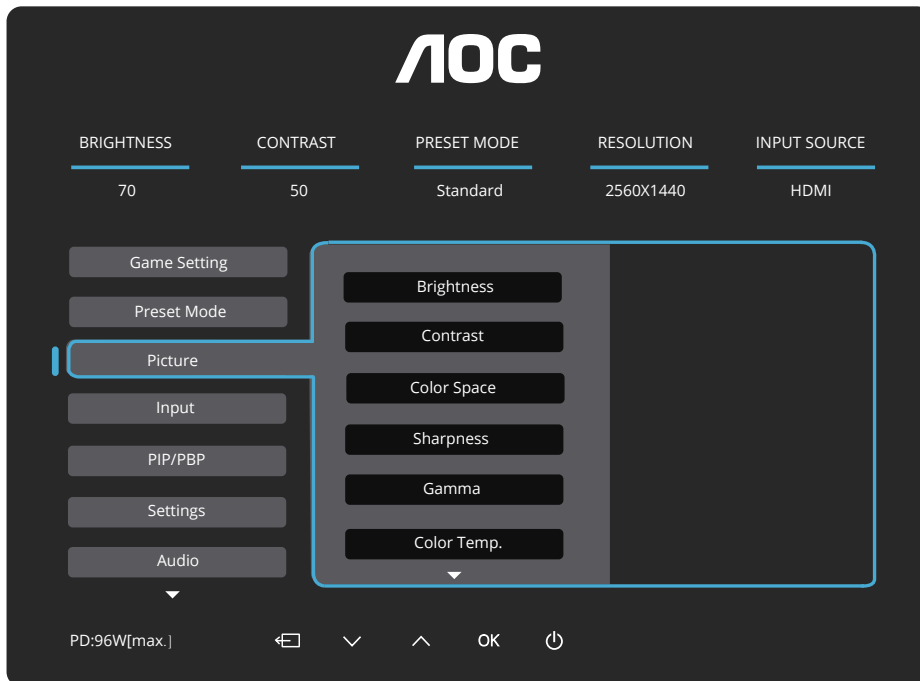

Brightness (亮度)	0-100	调节亮度。 注意： 当“智能电源”功能开启时，“亮度”最大设置为70。
Contrast (对比度)	0-100	调节对比度。
Color Space (色彩空间)	Panel Native (标准)	面板标准色彩空间。
	sRGB	sRGB 色彩空间。
Sharpness (锐度)	0-100	调节锐度。
Gamma (伽玛)	1.8 / 2.0 / 2.2 / 2.4 / 2.6	调节伽玛。
Color Temp. (色温)	Native (原生)	标准色温。
	5000K	5000K 色温。
	6500K	6500K 色温。
	7500K	7500K 色温。
	8200K	8200K 色温。
	9300K	9300K 色温。
	11500K	11500K 色温。
	User Define (用户定义)	用户设定。
Red (红)	0-100	微调红色。
Green (绿)	0-100	微调绿色。
Blue (蓝)	0-100	微调蓝色。
DCR	Off (关闭)	关闭动态对比度。
	On (开启)	开启动态对比度。

Clear Vision	Off (关闭)	调整屏幕锐化。
	Weak (弱)	
	Medium (中)	
	Strong (强)	
Image Ratio (图像比例)	Full (全屏)	调整图像比例。
	Aspect (纵向满屏)	
	1:1	

注:

- 1). 当“预设模式”设置为“HDR 效果 - 图片”、“HDR 效果 - 电影”、“HDR 效果 - 游戏”、“第一人称射击”、“即时战略”、“竞速”时，“对比度”、“色彩空间”、“伽玛”不可调整。
- 2). 当“HDR”设置为“DisplayHDR”状态时，“图像设置”下除“锐度”外其他项目不可调整；
当“HDR”设置为“HDR 图片”、“HDR 电影”或“HDR 游戏”时，“色彩空间”，“锐度”、“伽玛”、“色温”、“DCR”不可调整。
- 3). 当“预设模式”设置为“阅读”时，“对比度”、“色彩空间”、“伽玛”、“色温”项目不可调整。
- 4). 当“色彩空间”设置为“sRGB”时，“对比度”，“伽玛”，“色温”不可调整。
- 5). 如果产品输入信号分辨率是本机分辨率或开启智能同步功能时，“图像比例”不可调整。

Input（输入）

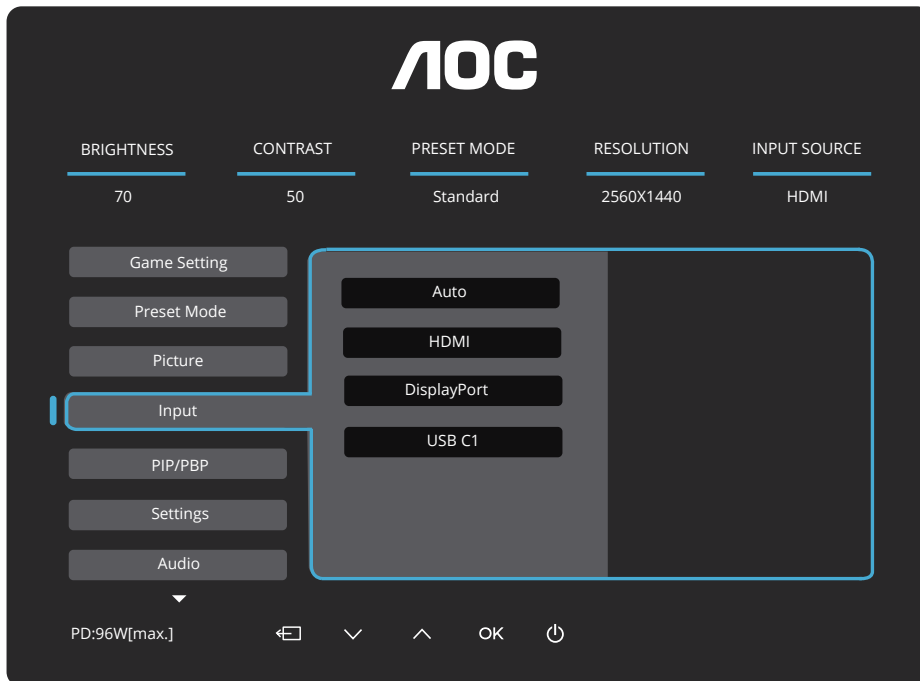

Auto（自动）	自动选择输入信号来源。
HDMI	选择 HDMI 输入信号来源。
DisplayPort	选择 DisplayPort 输入信号来源。
USB C1*	选择 USB C1 输入信号来源。

注：

*：设备需支持 USB C(DisplayPort ALT) 功能。

初次使用时或 OSD 菜单重置操作后，USB 功能默认关闭，USB C 无法供电。可通过如下任意方式再次开启：

- 1). 显示器累计开关机 2 次。
- 2). OSD 菜单中“设置”下“USB 待机模式”选项，设置为“开启”状态。

PIP/PBP

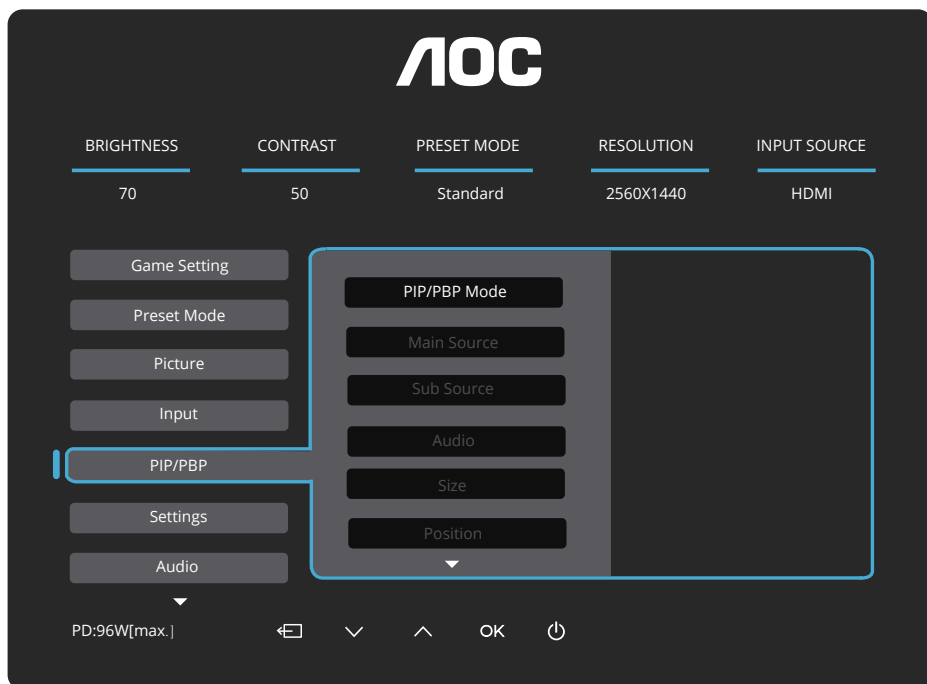

PIP/PBP Mode (PIP/PBP 模式)	Off (关闭) / PIP / PBP	关闭或启用 PIP, PBP 功能。
Main Source (主源)	HDMI / DisplayPort / USB C1	选择主要屏幕来源。
Sub Source (子源)	HDMI / DisplayPort / USB C1	选择次要屏幕来源。
Audio (音频)	Main Source (主画面来源) / Sub Source (次画面来源)	选择主要屏幕或次要屏幕的音频输出。
Size (尺寸)	Small (小) / Middle (中) / large (大)	选择次要屏幕尺寸。
Position (位置)	Right-up (右上)	选择次要屏幕定位。
	Right-down (右下)	
	Left-up (左上)	
	Left-down (左下)	
Swap (转换)	On (开启): 转换	转换屏幕来源。
	Off (关闭): 无操作	

注:

- 1) 当输入 HDR 信号, 且“HDR”设置为非关闭状态时, “PIP/PBP”下所有项目不可调整。
- 2) 开启 PBP/PIP 时, 主要屏幕 / 次要屏幕输入源兼容性如下表:

PIP		Main source (主要屏幕来源)		
		HDMI	DisplayPort	USB C1
Sub source (次要屏幕来源)	HDMI	V	V	V
	DisplayPort	V	V	V
	USB C1	V	V	V

PBP		Main source (主要屏幕来源)		
		HDMI	DisplayPort	USB C1
Sub source (次要屏幕来源)	HDMI	V	V	V
	DisplayPort	V	V	V
	USB C1	V	V	V

Settings (设置)

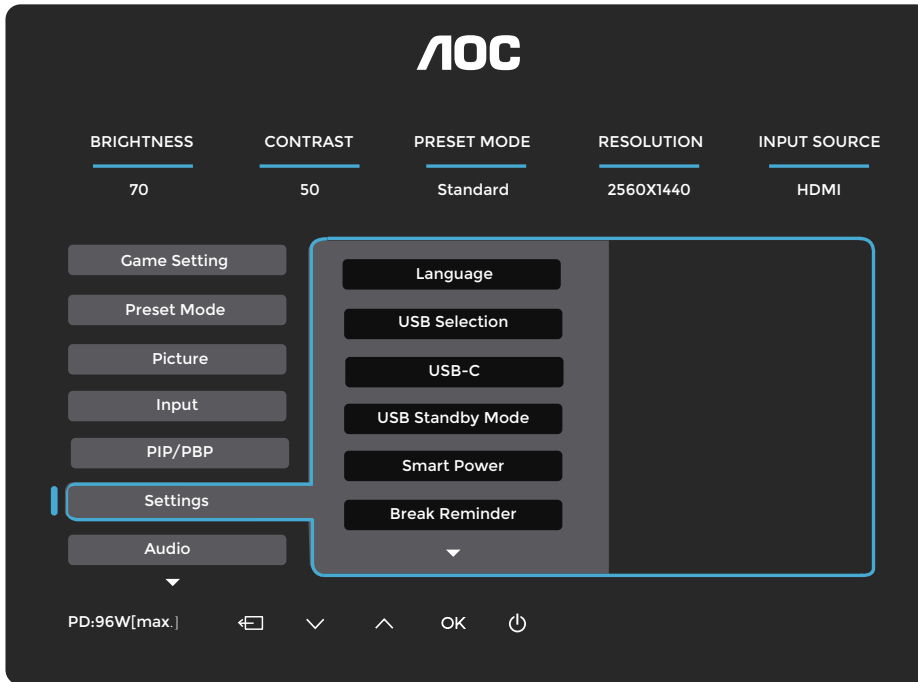

Language (语言)		选择 OSD 语言。
USB Selection (USB 选择)	Auto (自动) / USB C1 / USB C2	选择 USB 上行数据路径。
USB-C	High Data Speed (高数据速度) / High Resolution (高分辨率)	设定 USB 接口数据传输优先或分辨率优先。 注: 默认设置为“高数据速度”时, 数据传输速率优先, USB A 接口按 USB3.2 Gen1 速率传输。 设置为“高分辨率”时, USB A 接口按 USB 2.0 速率传输。
USB Standby Mode (USB 待机模式)	Off (关闭) / On (开启)	关闭或开启 USB 待机模式。 注: 默认设置为“关闭”。开启后, 在待机状态下, 开启 USB C 和 USB 功能。
Smart Power (智能电源)	Off (关闭) / On (开启)	关闭或开启智能电源。 注: 默认设置为“开启”。 当开启“智能电源”功能, HDR 关闭 (SDR 模式), 且 USB A 接口输出功率 $\leq 5W$, 亮度菜单 0~70 时, USB C1 最大输出功率为 96W。其他状态下, USB C1 最大输出功率为 65W。 受使用场景、环境影响, 或与不同型号的笔记本电脑连接时, 输出功率可能会有不同, 具体数据以实际情况为准。
Break Reminder (休息提醒)	Off (关闭) / On (开启)	开启后, 如果用户连续工作 1 小时以上, 则会休息提醒。
Off Timer (hr) (断开定时器 (小时))	0-24 小时	选择 DC 定时关机。
DDC/CI	No (否) / Yes (是)	开启 / 关闭 DDC/CI 支持。
Resolution Notice (分辨率提示)	Off (关闭) / On (开启)	开启后, 输入有源信号不是 2560×1440 分辨率时, 会出现提示窗口。
Reset (重置)	No (否) / Yes (是)	将菜单重置到默认。

Audio (音频)

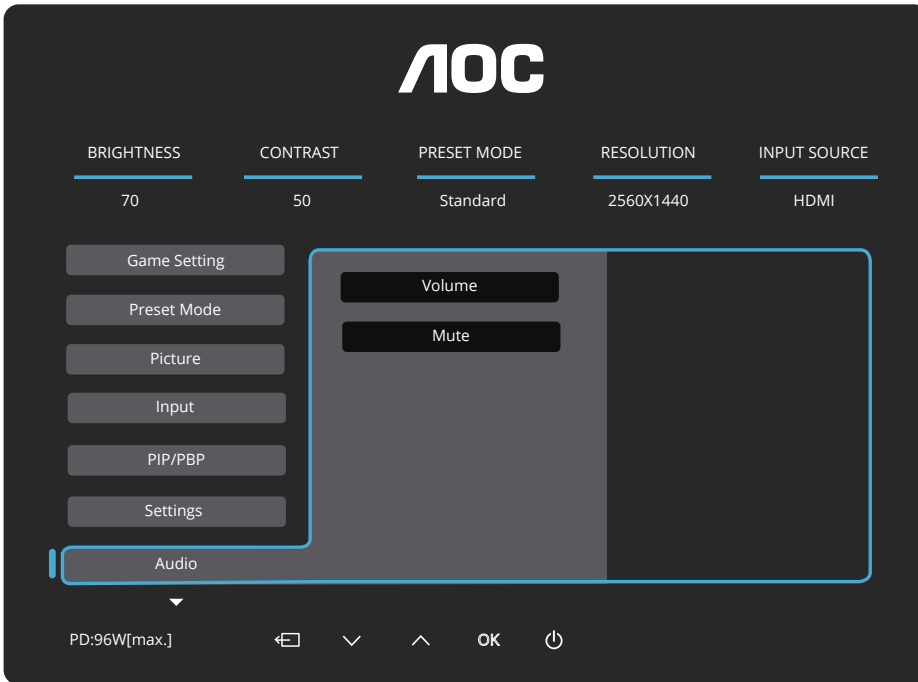

Volume (音量)	0-100	调整内置音箱或耳机输出音量。
Mute (静音)	Off (关闭) / On (开启)	开启 / 关闭静音。

OSD Setup (OSD 设置)

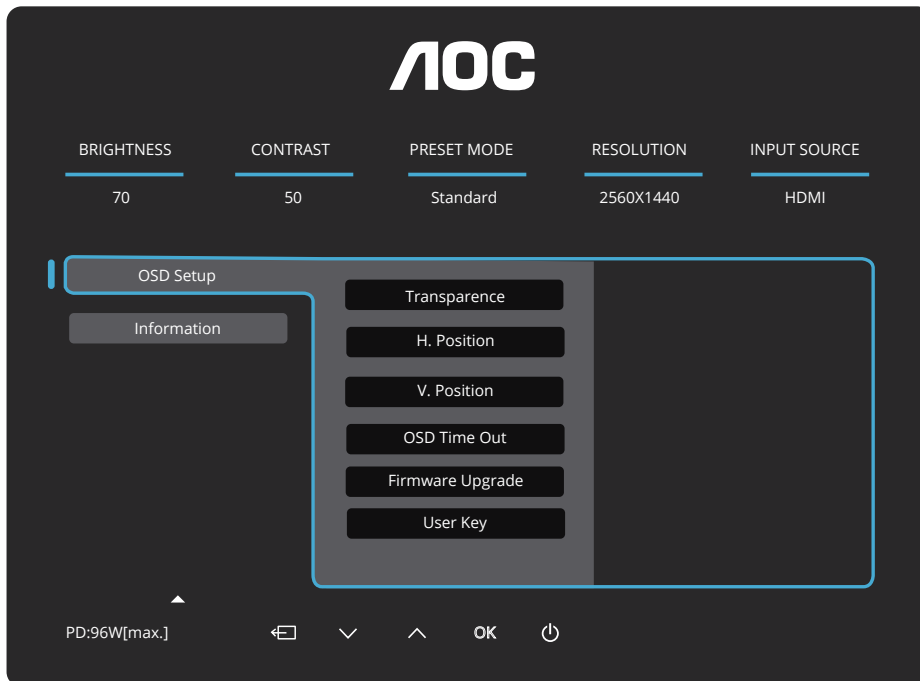

Transparence (透明度)	0-100	调节 OSD 透明度。
H. Position (水平位置)	0-100	调整 OSD 的水平位置。
V. Position (垂直位置)	0-100	调整 OSD 的垂直位置。
OSD Time Out (OSD 超时)	5-120	调节 OSD 显示时间。
Firmware Upgrade (固件升级)	No (否) / Yes (是)	通过 USB 升级固件。
User Key (用户自定义键)	Color Space (色彩空间) / Preset Mode (预设模式) /HDR/ Brightness (亮度) / Volume (音量) / Language (语言) / Gamma (伽玛) / Color Temp. (色温)	设定“V”按键快捷键功能。

Information (显示信息)

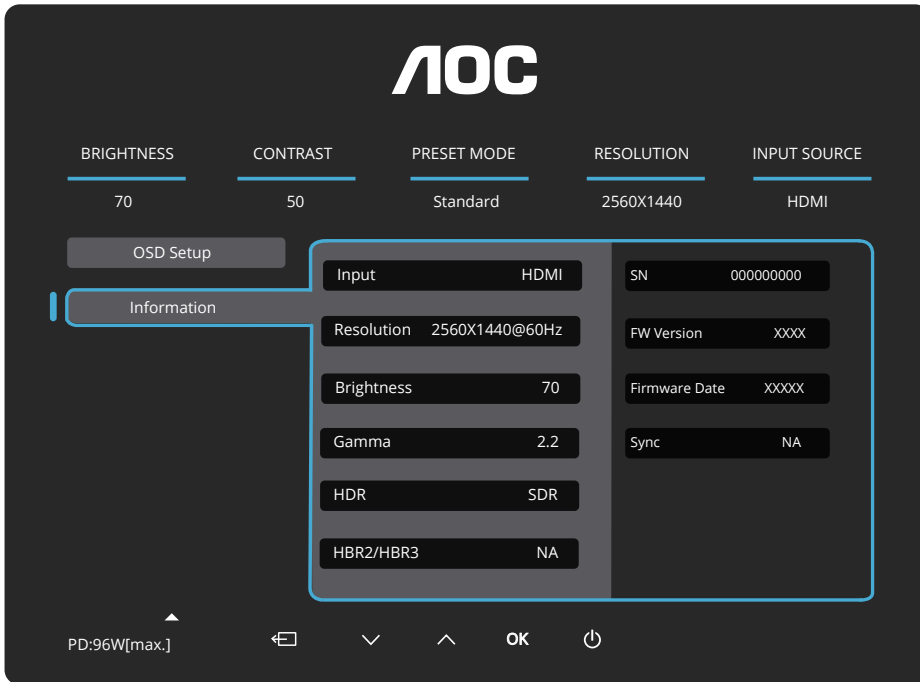

LED 指示灯

状态	LED 颜色
开机模式	白色
待机模式	橙色

故障排除

问题	可能的解决办法
电源指示灯不亮	<ul style="list-style-type: none"> ● 确保电源线正确连接到接地电源插座并连接到显示器，并且电源按钮开启。
屏幕上无图像	<ul style="list-style-type: none"> ● 电源线是否正确连接？ 检查电源线连接和电源供给。 ● 信号线是否正确连接？ 检查信号线是否正确连接。 ● 如果电源开启，则重启计算机，看最初屏幕（登陆屏幕）。如果最初屏幕（登录屏幕）出现，则以适合的模式（Windows 10/11 为安全模式）启动计算机，然后改变显卡的分辨率设定。 如果最初屏幕（登录屏幕）没有出现，请联系服务中心或销售商。 ● 屏幕上能够看到“不支持输入”？ 当来自显卡的信号超出显示器能够准确处理的最大分辨率和频率时，能够看到这条消息。 ● 调节显示器为能够准确处理的最大分辨率和频率。 ● 确保安装 AOC 显示器驱动器。
图片失真且有一键还原阴影问题	<ul style="list-style-type: none"> ● 调节对比度和亮度控制。 ● 按 OSD 以自动调节。 ● 确保不使用信号延长线或转换盒。我们推荐将显示器直接插到电脑背面的显卡输出连接器。
图片弹出、闪烁或者图片中出现波形图	<ul style="list-style-type: none"> ● 移动电子设备，其可能引起电磁干扰，应将其放置在距离显示器尽可能远的地方。 ● 调整显示器为最大刷新频率。
显示器卡在非活动模式	<ul style="list-style-type: none"> ● 计算机电源开关应该在开启位置。 ● 计算机视频卡应该紧贴其卡槽。 ● 确保显示器的视频信号线准确连接至计算机。 ● 检查显示器的视频信号线并确定没有引脚弯曲。 ● 通过敲击键盘上的大小写锁定键而观察大小写锁定 LED 指示灯，确定计算机是可操作的。键盘 LED 指示灯应该在敲击大小写锁定键之后开启或关闭。
缺一个原色（红、绿、或蓝）	<ul style="list-style-type: none"> ● 检查显示器的视频信号线并确定没有引脚损坏。 ● 确保显示器的视频信号线准确连接至计算机。
屏幕图像位于中心或尺寸不正确	<ul style="list-style-type: none"> ● 调节水平位置和垂直位置或者按热键（自动调整）。
图片具有颜色缺陷（白色不像白色）	<ul style="list-style-type: none"> ● 调节 RGB 颜色或者选择想要的色温。 ● 选择显示器预设的颜色模式。
D-SUB 接口输入时，屏幕上有水平或垂直干扰	<ul style="list-style-type: none"> ● 重启 Windows 系统。 ● 使用 OSD 菜单，选择自动调整。
显示器设置及安规信息	<ul style="list-style-type: none"> ● 请访问 https://www.aocmonitor.com.cn，进入相应产品页面，查找《液晶显示器设置及安规通用说明》，以获得显示器设置及安规等相关信息。

规格

主要规格

面板	型号名称	Q27P4C	
	驱动系统	TFT 彩色 LCD	
	可视图像尺寸	68.5 cm 对角线	
	像素间距	0.2331mm (H) x 0.2331mm (V)	
	显示颜色数	16.7M	
其他	水平扫描范围	30k~230kHz	
	水平扫描尺寸 (最大)	596.736mm	
	垂直扫描范围	48~120Hz	
	垂直扫描尺寸 (最大)	335.664mm	
	推荐分辨率	2560x1440@60Hz	
	最大分辨率	2560x1440@120Hz	
	即插即用	VESA DDC2B/CI	
	电源	100-240V~ 50/60Hz 2A	
功耗	典型值 (出厂默认亮度和对比度)	26W	
	最大值 (明亮度 = 100, 对比度 = 100)	≤173W	
	待机模式	≤0.5W	
USB C1	USB C1	双面可接插头	
	超高速	资料和视频传输	
	DisplayPort	内置 DisplayPort Alt 模式	
	供电	USB PD 版本 3.0	
	最大供电	最高 96W (5V/3A,7V/3A,9V/3A,10V/3A, 12V/3A,15V/3A,20V/3.25A, 20V/4.8A)	
USB C	USB C	双面可接插头	
	超高速	数据传输	
	供电	15W (5V/3A)	
物理特性	接头类型	HDMI DisplayPort 耳机 USB C1 (上行, DisplayPort ALT 模式, 最大 PD 96W 供电功率) USB C2 (上行, 数据传输) USB C (下行, 15W 供电功率) USB Ax3 (黄色为快充接口)	
	信号线类型	可插拔	
	内置喇叭	2Wx2	
环境	温度	工作时	0°C ~ 40°C
		非工作时	-25°C ~ 55°C
	湿度	工作时	10% ~ 85% (非凝露)
		非工作时	5% ~ 93% (非凝露)
	海拔高度	工作时	0m ~ 5000m (0 英尺 ~ 16404 英尺)
		非工作时	0m ~ 12192m (0 英尺 ~ 40000 英尺)

预设显示模式

标准	分辨率 (±1Hz)	水平频率 (kHz)	垂直频率 (Hz)
VGA	640x480@60Hz	31.469	59.94
	640x480@67Hz	35	66.667
	640x480@72Hz	37.861	72.809
	640x480@75Hz	37.500	75.000
DOS MODE	720x400@70Hz	31.469	70.087
IBM MODE	720x400@70Hz	31.469	70.087
SVGA	800x600@56Hz	35.156	56.25
	800x600@60Hz	37.879	60.317
	800x600@72Hz	48.077	72.188
	800x600@75Hz	46.875	75
	832x624@75Hz	49.725	74.551
XGA	1024x768@60Hz	48.363	60.004
	1024x768@70Hz	56.476	70.069
	1024x768@75Hz	60.023	75.029
SXGA	1280x1024@60Hz	63.981	60.020
	1280x1024@75Hz	79.976	75.025
WSXG	1280x1024@60Hz	63.981	60.02
	1280x1024@75Hz	79.976	75.025
FHD	1920x1080@60Hz	67.5	60
QHD	2560x1440@60Hz	88.86	60
	2560x1440@100Hz	151	100
	2560x1440@120Hz	178.201	120.001

注：

根据 VESA 标准，不同的操作系统和显卡在计算刷新率（场频）时可能会存在一定的误差（+/-1Hz），具体刷新率（场频）请以实物为准。

引脚分配

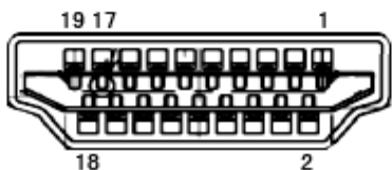

19- 引脚颜色显示信号线

引脚号	信号名称	引脚号	信号名称	引脚号	信号名称
1.	TMDS 数据 2+	9.	TMDS 数据 0-	17.	DDC/CEC 地面
2.	TMDS 数据 2 屏蔽	10.	TMDS 时钟 +	18.	+5V 电源
3.	TMDS 数据 2-	11.	TMDS 时钟屏蔽	19.	热插头检测
4.	TMDS 数据 1+	12.	TMDS 时钟 -		
5.	TMDS 数据 1 屏蔽	13.	CEC		
6.	TMDS 数据 1-	14.	保留 (在设备上不连接)		
7.	TMDS 数据 0+	15.	SCL		
8.	TMDS 数据 0 屏蔽	16.	SDA		

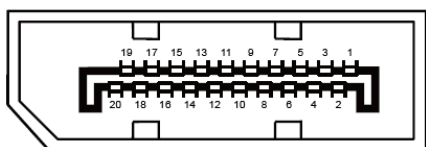

20- 引脚颜色显示信号线

引脚号	信号名称	引脚号	信号名称
1.	ML_Lane 3 (n)	11.	GND
2.	GND	12.	ML_Lane 0 (p)
3.	ML_Lane 3 (p)	13.	CONFIG1
4.	ML_Lane 2 (n)	14.	CONFIG2
5.	GND	15.	AUX_CH (p)
6.	ML_Lane 2 (p)	16.	GND
7.	ML_Lane 1 (n)	17.	AUX_CH (n)
8.	GND	18.	热插头检测
9.	ML_Lane 1 (p)	19.	回到 DisplayPort_PWR
10.	ML_Lane 0 (n)	20.	DisplayPort_PWR

即插即用

DDC2B 即插即用的特色

这个显示器具有根据 VESA DDC 标准的 VESA DDC2B 功能。根据所使用的 DDC 的水平，其允许显示器通知主系统其身份，并且传递关于其显示功能的额外信息。

DDC2B 是根据 I2C 协议的双向数据通道。主机能够通过 DDC2B 通道请求 EDID 信息。

版权说明



HDMI、HDMI High-Definition Multimedia Interface 等词汇、HDMI 商业外观及 HDMI 标识均为 HDMI Licensing Administrator, Inc. 的商标或注册商标。

本说明书和本说明书描述的产品中，出现的其他商标、产品名称、服务名称以及公司名称，由其各自的所有人拥有。