



TE782W84W

DA	Brugsanvisning Tørretumbler	2
EN	User Manual Tumble Dryer	27
FI	Käyttöohje Kuivausrumpu	52
IS	Notendaleiðbeiningar Þurrkari	78
NO	Bruksanvisning Tørketrommel	104
SV	Bruksanvisning Torktumlare	129



Velkommen til AEG! Tak, fordi du valgte vores produkt.



I vores bestræbelser på at være bæredygtige reducerer vi papirforbruget og tilbyder komplette brugervejledninger på nettet. Få adgang til hele brugervejledningen på aeg.com/manuals



Få råd om brug, brochurer, fejlfinding, service- og reparationsinformation på aeg.com/support



Køb tilbehør, forbrugsvarer og originale reservedele til dit produkt på aeg.com/shop

Ret til ændringer uden varsel forbeholdes.

INDHOLDSFORTEGNELSE

1. OM SIKKERHED.....	2
2. SIKKERHEDSANVISNINGER.....	6
3. PRODUKTBEKRIVELSE.....	8
4. TEKNISKE DATA.....	9
5. BETJENINGSPANEL.....	10
6. PROGRAMTABEL.....	11
7. TILVALGSFUNKTIONER.....	12
8. INDSTILLINGER.....	13
9. FØR FØRSTE ANVENDELSE.....	15
10. DAGLIG BRUG.....	17
11. TIPS OG RÅD.....	18
12. VEDLIGEHOLDELSE OG RENGØRING.....	19
13. FEJLFINDING.....	22
14. FORBRUGSVÆRDIER.....	24
15. MILJØHENSYN.....	26

1. ⚠ OM SIKKERHED



Læs de medfølgende anvisninger grundigt, inden apparatet installeres og tages i brug.

Producenten påtager sig intet ansvar for eventuelle skader, der skyldes forkert installation eller brug. Opbevar altid instruktionerne på et sikkert og tilgængeligt sted til fremtidig reference, og download den fulde version, der er tilgængelig online.



Advarsel: Risiko for brand/ brandbart materiale.

Dette produkt indeholder brændbar gas, propan (R290), en gas med et højt niveau af miljøkompatibilitet. Hold ild og

antændelseskilder væk fra produktet. Vær omhyggelig med ikke at forårsage skade på kølemiddelkredsløbet, der indeholder propan.

1.1 Sikkerhed for børn og sårbare personer

ADVARSEL!

Risiko for kvælning, personskade eller varig invaliditet.

- Apparatet må kun bruges af børn fra 8 år og opefter samt af personer med nedsat fysisk, sensorisk eller psykisk funktionsevne, eller som mangler den nødvendige erfaring eller viden, hvis de er under opsyn eller er blevet instrueret i at bruge apparatet på en sikker måde samt forstår de farer, det indebærer. Børn under 8 år og personer med omfattende og komplekst handicap skal holdes på afstand af apparatet, medmindre de overvåges konstant.
- Lad ikke børn lege med apparatet.
- Opbevar al emballage utilgængeligt for børn, og bortskaf det korrekt.
- Opbevar rengøringsmidler utilgængeligt for børn.
- Lad ikke børn og husdyr komme tæt på apparatet, mens lågen er åben.
- Hvis apparatet har en børnesikring, skal den aktiveres.
- Børn må ikke udføre rengøring og vedligeholdelse på produktet uden opsyn.

1.2 Generel sikkerhed

- Dette produkt er kun til tørring af almindeligt tøj, som kan tørres i maskine.
- Brug ikke tørretumblerfunktionen, hvis vasketøjet er blevet beskidt med industrielle kemikalier.
- Dette produkt er beregnet til brug i en enkelt husstand i et indendørs miljø.
- Dette apparat kan bruges på kontorer, hotelværelser, bed & breakfast-værelser, stue- og gæstehuse og anden lignende

indkvartering, hvor en sådan brug ikke overstiger (gennemsnitlig) brugsniveauer i hjemmet.

- Produktets specifikationer må ikke ændres.
- Hvis tørretumbleren stilles oven på en vaskemaskine, skal der bruges sammenbygningsbeslag.

Sammenbygningsbeslaget, der kan fås hos din autoriserede forhandler, må kun bruges med det produkt, der er angivet i vejledningen, som fulgte med tilbehøret.

Læs omhyggeligt før installation (se sættets brugervejledning).

- Produktet kan monteres som fritstående eller under et køkkenbord med den rette plads (se installationsbrochuren).
- Installér ikke produktet bag en dør, der kan låses, en skydedør eller en dør med et hængsel på den modsatte side, der ville forhindre produktets låge i at åbne helt.
- Sørg for luftcirkulation mellem apparatet og gulvet. Ventilationsåbningen i bunden må ikke tildækkes af et gulvtæppe, måtte eller anden gulvbelægning.
- ADVARSEL: Produktet må ikke forsynes gennem en ekstern kontaktnordning, som f.eks. en timer, eller være sluttet til et kredsløb, der regelmæssigt tændes og slukkes af et forsyningsværk.
- Sæt først netstikket i stikkontakten ved installationens afslutning. Sørg for, at der er adgang til stikkontakten efter installationen.
- ADVARSEL: Installer ikke produktet i et miljø uden luftudveksling.

Dette produkt indeholder brændbar gas, propan (R290), en gas med et højt niveau af miljøkompatibilitet. Hold ild og antændelseskilder væk fra produktet. Vær omhyggelig med ikke at forårsage skade på kølemiddelkredsløbet, der indeholder propan.

- ADVARSEL: Der skal være frit gennemtræk gennem udluftninger, både i produktets kabinet og i et evt. indbygningselement.

- ADVARSEL: Undlad at beskadige kølemiddelkredsløbet.
- ADVARSEL: Rør ikke ved kondensatorens tilgængelige metalfiner med bare hænder. Fare for personskade! Bær beskyttelseshandsker.
- Hvis strømledningen er beskadiget, skal den af sikkerheds grunde udskiftes af producenten, et autoriseret servicecenter eller en tekniker med tilsvarende kvalifikationer.
- Overskrid ikke den maksimale mængde på 8,0 kg.
- Fjern fnug eller rester fra emballage, der har ophobet sig omkring produktet.
- Brug aldrig produktet uden filteret. Rens fnugfilteret før eller efter hver brug.
- Tør ikke uvasket tøj i tørretumbleren.
- Hvis tøjet er tilsmudset med substanser som for eksempel madolie, acetone, alkohol, benzin, petroleum, pletfjerner, terpentiner, voks og voks fjerner, skal det vaskes i varmt vand tilsat ekstra vaskemiddel, før det tørres i tørretumbleren.
- Genstande som skumgummi (latexgummi), badehætter, vandtætte tekstiler, ting med gummibagside og tøj eller puder forsynet med skumgummiindlæg må ikke tørres i tørretumbleren.
- Sørg for, at vasketøj ikke sidder fast mellem lugen og gummipakningen.
- Skyllemidler eller lignende produkter må kun bruges som angivet i vejledningen fra produktets producent.
- Fjern alle genstande fra tøjet, som kunne være en kilde til antændelse, f.eks. lightere eller tændstikker.
- ADVARSEL: Stands aldrig tørretumbleren, før tørreprogrammet er helt slut, medmindre alt tøjet hurtigt tages ud og bredes ud, så varmen kan slippe væk.
- Sluk for maskinen, og tag stikket ud af kontakten inden vedligeholdelse.

2. SIKKERHEDSANVISNINGER

2.1 Installation



Advarsel: Risiko for brand/ brandbart materiale.

- Fjern al emballagen.
- Undlad at installere eller bruge et beskadiget apparat.
- Følg installationsvejledningen, der følger med apparatet.
- Installer ikke apparatet i et miljø uden luftudveksling
Dette produkt indeholder brændbar gas, propan (R290), en gas med et højt niveau af miljøkompatibilitet. Hold ild og antændelseskilder væk fra produktet. Vær omhyggelig med ikke at forårsage skade på kølemiddelkredsløbet, der indeholder propan.
- Vær altid forsigtig, når du flytter apparatet, da det er tungt. Brug altid sikkerhedshandsker og lukket fodtøj.
- Stil eller brug ikke apparatet et sted, hvor temperaturen kan komme under 5°C eller over 35°C.
- Gulvarealet, hvorpå apparatet skal installeres, skal være fladt, stabilt, varmebestandigt og rent.
- Hold altid apparatet lodret, når det flyttes.
- Når apparatet står i den endelige position, kontrolleres det, at det er korrekt i vater. Skru benene op og ned i overensstemmelse hermed.

2.2 El-forbindelse



ADVARSEL!

Risiko for brand og elektrisk stød.

- Sæt først netstikket i stikkontakten ved installationens afslutning. Sørg for, at der er adgang til elstikket efter installationen.
- ADVARSEL: Dette apparat er designet til at blive installeret/forbundet til en jordforbindelse i bygningen.
- Sørg for, at parametrene på typeskiltet er kompatible med nettildslutningens elektriske mærkeværdier.
- Brug altid en korrekt monteret lovlig stikkontakt.

- Brug ikke multistikadaptere og forlængerledninger.
- Undgå at slukke for apparatet ved at trække i netledningen. Tag altid selve netstikket ud af kontakten.
- Undgå at berøre netledningen eller netstikket, hvis du har våde hænder.

2.3 Brug



ADVARSEL!

Risiko for personskade, elektrisk stød, brand, forbrændinger eller skade på apparatet.

- Dette apparat er kun til husholdningsbrug (indendørs).
- Tør ikke beskadigede (ituevne, trevlede) genstande, som indeholder polstring eller fyld.
- Hvis vasketøjet er blevet vasket med pletfjerner, foretages et ekstra skylleprogram, før tørreprogrammet startes.
- Tør kun stoffer, som er egnet til tørring i apparatet. Følg vaskevejledningen på symbolerne på tøjet.
- Du må ikke drikke eller tilberede mad med det kondenserede vand/destillerede vand. Det kan give sundhedsproblemer for såvel mennesker som dyr.
- Undgå at sidde eller stå på apparatets åbne låge.
- Tør ikke dryppende vådt tøj i apparatet.

2.4 Vedligeholdelse og rengøring



ADVARSEL!

Risiko for personskade eller beskadigelse af apparatet.

- Brug ikke vandspray eller damp til at rengøre apparatet.
- Rengør apparatet med en fugtig, blød klud. Brug kun neutralt rengøringsmiddel. Brug ikke slibende midler, skuresvampe, opløsningsmidler eller metalgenstande.
- Pas på, når du rengør apparatet, for at forhindre beskadigelse af afkølingssystemet.

- Rør ikke ved kondensatorens metalfiner med bare hænder for at undgå skader. Brug altid beskyttelseshandsker, og rengør forsigtigt for at undgå at beskadige metaloverfladen.
- Ved rengøring af filtre skal du bortskaffe frug i affaldsspanden for at forhindre mikroplastik i at trænge ind i vandsystemet.

2.5 Kompressor

ADVARSEL!

Risiko for beskadigelse af apparatet.

- Kompressoren og det lukkede rørsystem i tørretumbleren er fyldt med et specielt middel, som er fri for fluor-chlor-kulbrinter. Dette system skal forblive tæt. Beskadigelsen af systemet kan forårsage lækage.

2.6 Service

- Kontakt et autoriseret servicecenter for at få repareret produktet. Brug kun originale reservedele.
- Bemærk, at hvis man selv reparerer produktet, eller får det repareret af en ikke-fagperson, kan det have sikkerhedsmæssige konsekvenser og vil muligvis gøre garantien ugyldig.
- Følgende reservedele er tilgængelige i mindst 10 år efter, at modellen er udgået: pakninger og tætninger, kontakter og knapper, kondenspumpe, lågelås, motor og motorkul, motorkondensator, rem, køleblæser og blæserhjul, tromle og tilhørende udstyr, kabler og stik, printkort, elektroniske displays, fugtighedssensor, softwareopdateringer (herunder nulstillingssoftware), varmelegeme, låge, lågetætning, håndtag, hængsler, frugfiltre, luftfiltre, betjeningspanel og

kondensvandbeholder. Perioden kan være længere i dit land. For yderligere oplysninger bedes du besøge vores hjemmeside.

- Bemærk, at nogle af disse reservedele kun er tilgængelige for fagudlærte reparatører, og at ikke alle reservedele er relevante for alle modeller.
- Vedrørende lampe(rne) i dette produkt og reservedelslamper, der sælges separat: Disse lamper er beregnet til at modstå ekstreme fysiske forhold i husholdningsapparater, såsom temperatur, vibration, fugt, eller er beregnet til at signalere information om apparatets driftsstatus. De er ikke beregnet til at blive brugt i andre apparater, og de er ikke velegnede til belysning af rum.

2.7 Bortskaffelse

ADVARSEL!

Risiko for personskade eller kvælning.



Advarsel: Risiko for brand / Risiko for materiel skade og beskadigelse af apparatet.

- Tag stikket ud af kontakten, og kobl produktet fra vandforsyningen.
- Klip kablet af tæt på produktet, og bortskaf det.
- Apparatet indeholder brændbar gas (R290). Kontakt din genbrugsplads ang. oplysninger om, hvordan produktet bortskaffes korrekt.
- Fjern lågelåsen for at forhindre, at børn eller kæledyr bliver fanget i tromlen.
- Bortskaf produktet i overensstemmelse med lokale krav til bortskaffelse af affald af elektrisk og elektronisk udstyr (WEEE).

3. PRODUKTBEKRIVELSE

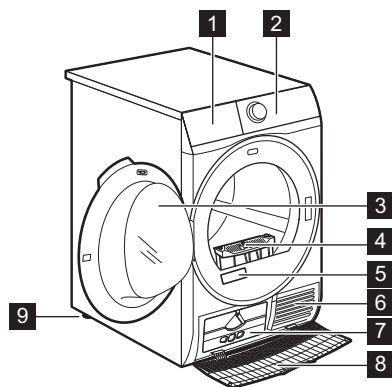

- 1 Vandtank
- 2 Betjeningspanel
- 3 Maskinens låge
- 4 Filtre
- 5 Typeskilt
- 6 Lufttilførselshuller
- 7 Kondensatorlåg

- 8 Kondensatordæksel
- 9 Justerbare fødder



Lugen kan vendes for at gøre det lettere at lægge vasketøj i eller for at lette monteringen (se særskilt brochure).

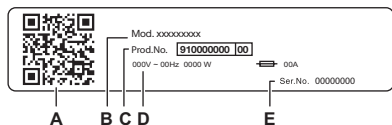

Typeskiltet viser:

- A. QR-kode
- B. modelnavn
- C. produktnummer
- D. elektriske mærkeværdier
- E. serienummer

Scan **QR-koden** på produktet for at registrere dit produkt og få mest muligt ud af det.

- Få adgang til oplysninger om dit produkt, dokumentation og artikler om, hvordan du bruger de bedste funktioner (brugervejledningen findes også på electrolux.com/manuals)
- Få råd om brug, fejlfinding, service og reparationsoplysninger (findes også på electrolux.com/support)
- Køb tilbehør, forbrugsvarer og originale reservedele til dit produkt (fås også på electrolux.com/shop)

3.1 El-tilslutning

Sæt først strømstikket i stikkontakten, når installationen er færdig.

Typeskiltet og kapitlet 'Tekniske data' angiver de nødvendige elektriske klassificeringer.

Sørg for, at de er kompatible med strømforsyningen.

Kontrollér, at boligens elektriske installationer kan klare den maksimale belastning, og tag højde for andre produkter, der også kan være i brug.

Tilslut apparatet til en stikkontakt med jordforbindelse.

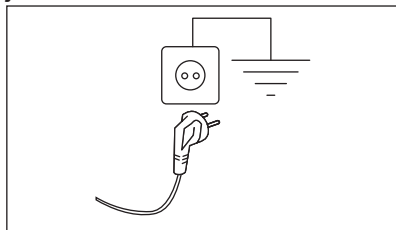

Sørg for, at strømforsyningskablet er let tilgængeligt efter installationen af produktet.

Kontakt vores autoriserede servicecenter hvis der er behov for elektrisk arbejde i forbindelse med installation af dette produkt.

Producenten fralægger sig ethvert ansvar for skader på personer eller ting, der skyldes manglende overholdelse af disse sikkerhedsregler.

4. TEKNISKE DATA

Højde x bredde x dybde	85,0 x 59,6 x 66,3 cm
Maks. dybde, når lugen er åben	110,8 cm
Maks. bredde, når lugen er åben	95,8 cm
Justerbar højde	85,0 cm (+ 1,5 cm - fodregulering)
Tromlevolumen	118 l
Maksimal fyldning	8,0 kg
Spænding	230 V
Frekvens	50 Hz
Akustisk luftbåren støjemission for tørrecyklussen i Eco programmet ved maksimal fyldning	64 dB(A)
Effekt i alt	750 W
Type brug	Husholdning
Tilladt omgivelsestemperatur	+ 5°C til + 35°C
Niveau af beskyttelse mod indtrængen af faste partikler og fugt sikres af beskyttelsesdækslet, undtagen hvor lavspændingsudstyret ikke har beskyttelse mod fugt	IPX4
Betegnelse for kølemiddelgas	R290
Kølemidlets vægt	0,120 kg

5. BETJENINGSPANEL

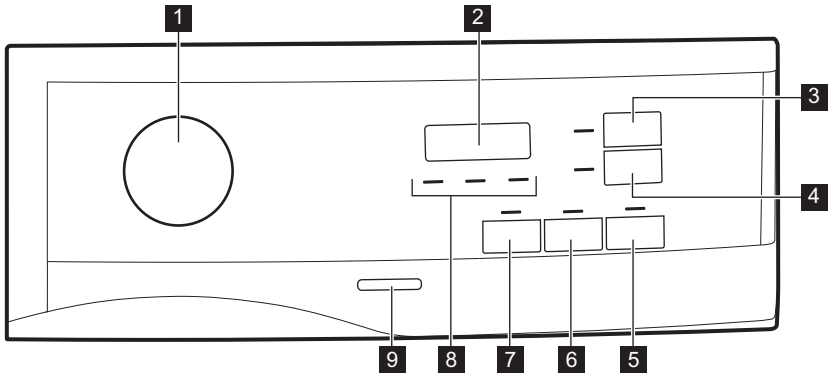

- 1** Programknap og ● NULSTIL-knap
- 2** Display
- 3** Time Dry (Tid)
- 4** Delay Start (Forsinket start)
- 5** Start/Pause (Start/pause)
- 6** End Alert (Summer)knap
- 7** Extra Anticrease (Anti-krøl Fase)
- 8** Indikator: rengør filter, Tøm vandbeholderen, kontrollér kondensatoren

- 9** Tænd/sluk-knap



Tryk på touchknapperne med fingeren i området med symbolet eller navnet på funktionen. Undgå at bruge handsker, når du betjener betjeningspanelet. Sørg for, at betjeningspanelet altid er rent og tørt.

5.1 Display



Symbol i displayet	Symbolbeskrivelse
	børnesikring aktiveret
	forkert valg, eller knappen er i positionen ● "Nulstil"
2:00	programvarighed
:10.2:00	varighed af tørretid

Symbol i displayet	Symbolbeskrivelse
1h-20h	varighed af forsinket start

6. PROGRAMTABEL

Program	Mængde 1)	Egenskaber / tekstiltype ²⁾
Eco ³⁾	8,0 kg	Programmet er velegnet til tørring af vådt bomuldstøj, og det er det mest effektive program med hensyn til energiforbrug til tørring af vådt bomuldstøj. Tørhedsgraden kan ikke justeres, og det er som standard indstillet til Cupboard (Skabstørt). / ☺ ☐
Cottons (Bomuld) Extra Dry (Ekstra Tørt)	8,0 kg	Program defineret til tørring af bomuldstøj i forskellige størrelser / med forskellig vævning. / ☺ ☐
Cottons (Bomuld) Cupboard (Skabstørt)	8,0 kg	Hvidt og kulørt bomuld. Standardindstillingen er tørhedsgraden skabstørt. / ☺ ☐
Cottons (Bomuld) Iron Dry (Strygetørt)	8,0 kg	Tørhedsgrad: strygetørt / ☺ ☐
Synthetics (Syntetisk) Extra Dry (Ekstra Tørt)	4,0 kg	Tørhedsgrad: ekstra tørt. / ☺ ☐ ☐
Synthetics (Syntetisk) Cupboard (Skabstørt)	4,0 kg	Tørhedsgrad: skabstørt. / ☺ ☐ ☐
Easy Iron (Strygelet)	2,0 kg	Begrænser krøl på små mængder bomuld, syntetisk og blandet tøj så det er nemt at stryge. Har to tørhedsgrader: Strygetørt efterlader tøjet let fugtigt til stryging eller op-hængning. Skabstørt tørrer tøjet helt. / ☺ ☐ ☐
Refresh (Genopfriskning)	1,0 kg	Kort program med lav temperatur, der hjælper med at fjerne lugte fra en lille mængde tøj. Anbefales også til tørt tøj, der har været opbevaret i lang tid.
Duvet (Tæpper)	3,0 kg	Sikrer korrekt tørring af det indvendige i enkelt- eller dobbeltduyner, puder og vattede tæpper. / ☺ ☐ ☐
SpeedDry	4,0 kg	Hurtigt program til hverdagstøj i syntetiske materialer samt i blandinger af bomuld og syntetiske materialer. Ideel til lette genstande. / ☺ ☐ ☐
Wool (Uld)	1,0 kg	Skånsom tørring af maskin- og håndvaskbart uldtøj. Tag straks tøjet ud, når programmet er færdigt.
Bedlinen (Sengetøj) XL	4,5 kg	Tørrer op til tre sæt sengelinned på én gang. Minimerer snoning og sammenfiltring af store stykker tøj, så du sikrer, at alt sengelinned opnår en ensartet tørhed uden våde pletter. / ☺ ☐ ☐

Program	Mængde ¹⁾	Egenskaber / tekstiltype ²⁾
Delicate (Finvask)	2,0 kg	Anbefales til generiske søde stoffer som viskose, rayon, akryl og blandinger heraf. / ☺ ☹ ☹
MixDry (Kort program - blandet)	5,0 kg	Designet til rutinemæssig tørring af det, du vasker uden sortering. Tørrer tøj lavet af bomuld, blandinger af bomuld og syntetiske stoffer og af syntetiske stoffer. / ☺ ☹ ☹

1) Den maksimale vægt refererer til tørt tøj.

2) Vedr. tekstilmærket: Se afsnittet *RÅD OG TIPS: Forberedelse af vasketøjet*.

3) Dette er referenceprogrammet der anvendes til at vurdere overensstemmelsen med EU ecodesign and Energy label regulations, Reg. (EU) 2023/2533 og Reg. (EU) 2023/2534. Dette program er i stand til at tørre bomuldstøj fra et indledende fugtighedsniveau i tøj på 60% ned til et endeligt fugtighedsniveau i tøj på 0%.

7. TILVALGSFUNKTIONER

7.1 Extra Anticrease (Anti-krøl Fase)

Forlænger antikrølfasen med 60 minutter ved slutningen af tørringsprogrammet. Denne funktion reducerer folder. Tøjet kan tages ud under antikrølfasen.

7.2 End Alert (Summer)

Alarmen lyder ved:

- programslut
- start og slut på antikrølfase
- programafbrydelse

Som standard er buzzer funktionen altid slået til. Du kan bruge denne funktion til at aktivere eller deaktivere lyden.



Du kan aktivere End Alert (Summer)-tilvalget med alle programmer.

7.3 Time Dry (Tid)

Du kan indstille programvarighed fra mindst 10 minutter til højst 2 timer. Den nødvendige

varighed er relateret til mængden af vasketøj i tromlen.



Vi anbefaler, at du indstiller en kort varighed for få eller kun ét stykke tøj.



ANBEFALET TØRRETID

op til 10 min.	kun kold luft (ingen varme).
10 - 40 min.	ekstra tørring for at forbedre tørringsgrad efter forrige tørreprogram.
> 40 min	fuld tørring af små mængder vasketøj på op til 4 kg, godt centrifugeret (>1200 o/m).

7.4 Time Dry (Tid) på Wool (Uld) program

Tilvalg egnet til Wool (Uld) program for at justere endelig tørhedsgrad.

7.5 Tabel over valgmuligheder





Programmer ¹⁾	 Extra Anticrease (Anti-krøl Fase)	 Time Dry (Tid)
Eco	■	
Cottons (Bomuld) Extra Dry (Ekstra Tørt)	■	■
Cottons (Bomuld) Cupboard (Skabstørt)	■	■
Cottons (Bomuld) Iron Dry (Strygetørt)	■	■
Synthetics (Syntetisk) Extra Dry (Ekstra Tørt)	■	■
Synthetics (Syntetisk) Cupboard (Skabstørt)	■	■
Easy Iron (Strygelet)	■	
Refresh (Genopfriskning)	■	
Duvet (Tæpper)	■	
SpeedDry	■	■
Wool (Uld)		■ 2)
Bedlinen (Sengetøj) XL	■	■
Delicate (Finvask)	■	
MixDry (Kort program - blandet)	■	■

1) Du kan vælge et eller flere tilvalg sammen med programmet. Tryk på den tilhørende knap for at aktivere eller deaktivere dem.

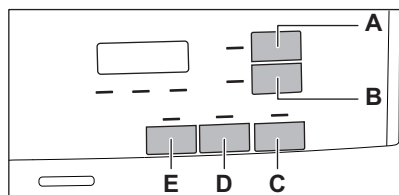
2) Se kapitlet TILVALGSFUNKTIONER: Tidstørring på uldprogram

8. INDSTILLINGER



- A.  Time Dry (Tid)
- B.  Delay Start (Forsinket start)
- C.  Start/Pause (Start/pause)
- D.  End Alert (Summer)knap

E.  Extra Anticrease (Anti-krøl Fase)

8.1 Justering af restfugtighed



Dette kan være nødvendigt, da tørhedsniveauet påvirkes af mange forhold, f.eks. vandtypen, forsyningsspændingen eller den omgivende temperatur.

SÅDAN OPNÅR DU EN PERFEKT TØRRING:

Hvis du ønsker at øge tørhedsgraden af vasketøjet yderligere, kan du ændre standardindstillingen for tørhed (se nedenfor). Denne tilpasning vil fungere på de fleste programmer, undtagen programmerne **Eco**, **Wool (Uld)**, **Duvet (Tæpper)**, **Down Jacket (Dunjakke)**, **Refresh (Genopfriskning)**, hvis de er tilgængelige på maskinen.



Hver gang du går ind i tilstanden "Justering af restfugtighed", ændres den tidligere indstillede grad restfugtighed til den næste værdi (f.eks. tidligere indstillet - 2 - skifter til - 1 -).

Sådan ændres restfugtighedens standardgrad:

1. Tryk på tænd/sluk for at aktivere produktet.
2. Brug programknappen til at indstille et hvilket som helst program.
3. Vent i ca. 8 sekunder.
4. Tryk og hold **(E)** og **(D)** inde på samme tid.

En af disse kontrollamper tændes:

- - 0 - den maksimale tørhedsgrad
 - - 1 - meget tørt vasketøj
 - - 2 - standard tørt vasketøj
5. Tryk og hold **(E)** og **(D)** nede igen, indtil kontrollampen for det korrekte niveau tændes.



Hvis displayet vender tilbage til normal tilstand (tiden for det valgte program fra trin 2 vises), mens du indstiller graden af ønsket restfugtighed, skal du trykke og holde knapperne **(E)** og **(D)** nede igen for at gå til tilstanden "Justering af ønsket restfugtighed" (den tidligere indstillede grad af ønsket restfugtighed ændres til den næste værdi).

6. Efter 5 sek. vender displayet tilbage til normal tilstand.

8.2 Børnesikringsfunktion

Dette tilvalg forhindrer, at børn leget med apparatet, mens et program er i gang. Knapperne er låst.

Kun tænd/sluk-knappen er låst op.

Aktivering af børnesikringen:

1. Tryk på tænd-/sluk-knappen for at aktivere apparatet.
2. Tryk på knappen **(E)** og hold den nede i nogle få sekunder.

Børnesikringslampen giver sig til at lyse.



Børnesikringen kan deaktiveres, mens et program er i gang. Tryk på de samme knapper, og hold dem nede, indtil kontrollampen for børnesikringen slukkes. Børnesikringen er ikke tilgængelig i 8 sek. efter at have tændt for apparatet.

8.3 Kontrollampe for vandbeholder

Som standard er kontrollampen for vandbeholderen tændt. Den tændes, når programmet afsluttes, eller når det er nødvendigt at tømme vandbeholderen.



Hvis et udtømnings sæt er installeret (ekstraudstyr), tømmer apparatet automatisk vandet fra vandbeholderen. I dette tilfælde anbefaler vi, at du deaktiverer kontrollampen for vandbeholderen.

Deaktivering af vandbeholderens kontrollampe:

1. Tryk på tænd-/sluk knappen for at aktivere produktet.
2. Vent i ca. 8 sekunder.
3. Tryk og hold touchknapperne **(B)** og **(D)** nede på samme tid. Displayet viser "Off", og vandbeholderens kontrollampe er deaktiveret. Efter 5 sek. vender displayet tilbage til normal tilstand.



For at aktivere vandbeholderens kontrollampe skal du følge proceduren ovenfor igen. Displayet viser "On", og vandbeholderens kontrollampe er aktiveret.

8.4 Driftstimetæller

Denne funktion giver mulighed for at vise apparatets samlede driftstid i timer, som tælles fra det øjeblik, hvor der tændes. Den faktiske driftstid for programmerne vises (omfatter ikke pauser eller udskudt starttid).

Gør følgende for at få vist denne værdi:

1. Tænd for apparatet ved at trykke på knappen **On/Off**.
2. Tryk på knapperne **E** og **B**, og hold dem inde i nogle sekunder.
3. Efter 3 sekunder vises apparatets samlede antal driftstimer i displayet: Hvis driftstiden f.eks. er **1276** timer, viser displayet teksten **Hr** i 2 sekunder, derefter **12** i 2 sekunder efterfulgt af **76**. Denne værdi vises med en sekvens af to cifre ad gangen: De første to cifre angiver

tusinder og hundreder, de næste to cifre angiver tiere og enere.

For at afslutte denne tilstand skal du enten trykke på en vilkårlig knap, dreje programvælgeren eller slukke for apparatet.

8.5 Fabriksindstillinger

Denne funktion gør det muligt at gendanne fabriksindstillingerne. De gemte tilvalg og driftstilstande vil blive nulstillet.

For at **aktivere** denne indstilling skal du følge nedenstående trin:

1. Tænd for produktet ved at trykke på knappen **On/Off**.
2. Vent i ca. 8 sekunder.
3. Tryk og hold **E** og **A** nede i nogle sekunder.
4. Produktet bekræfter handlingen ved at vise **- - -**.



Hvis proceduren ikke virker (pga. timeout eller forkert kombination af taster), skal du slukke for produktet og gentage proceduren fra begyndelsen.

9. FØR FØRSTE ANVENDELSE



Bagtromlelåsene fjernes automatisk, når tørretumbleren bruges første gang. Der høres muligvis noget støj.



Det anbefales kraftigt at starte et program for første gang uden fyldning i nogle få sekunder for at sikre, at bagtromlelåsene er korrekt fjernet.

Sådan låses bagtromlelåsene op:

1. Tænd for produktet.
 2. Indstil et hvilket som helst program.
 3. Tryk på start/pause-knappen.
- Tromlen begynder at rotere. Bagtromlelåsene deaktiveres automatisk.



Hvis tromlen stadigvæk ikke roterer, skal du frigøre bagtromlelåsene manuelt (brug den medfølgende nøgle til dette).

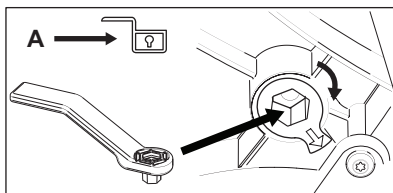
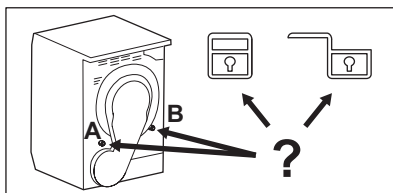

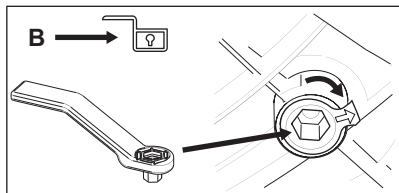

Inden du bruger apparatet til at tørre genstande:

- Rengør tørretumblersens tromle med en fugtig klud.
- Start et 1 times program med fugtigt vasketøj.



I begyndelsen af tørreprogrammet (første 3-5 min) kan der forekomme et lidt forhøjet lydniveau. Dette sker pga. af kompressorens opstart. Dette er normalt for kompressorbeværede apparater som køleskabe og frydere.

9.1 Usædvanlig lugt

Apparatet er tæt pakket.

Når et produkt er pakket ud, kan du bemærke en usædvanlig lugt. Dette er normalt for helt nye produkter.

Apparatet er bygget af flere forskellige typer materiale, som alt sammen kan generere usædvanlig lugt.

Gennem anvendelsestid forsvinder den usædvanlige lugt efter nogle få tørreprogrammer.

9.2 Lyde



Der kan muligvis høres forskellige lyd på forskellige tidspunkter under tørreprogrammet. Dette er helt normale driftslyde.

Kompressor i drift.

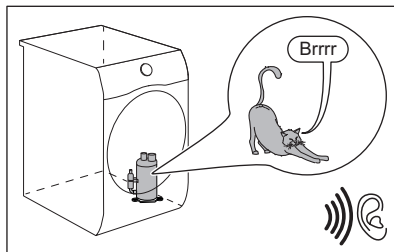

Roterende tromle.

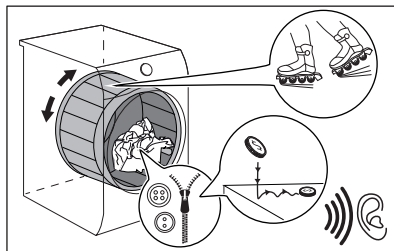

Blæsere i drift.

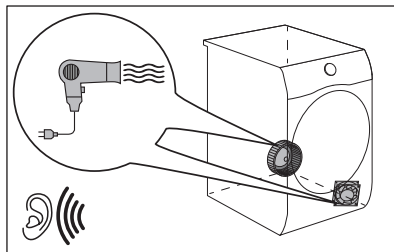

Pumpe i drift og overførsel af kondensation til tanken.

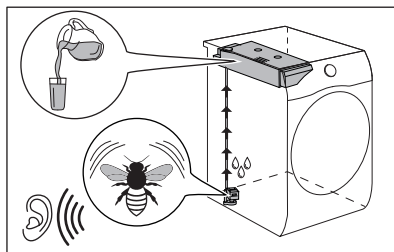

10. DAGLIG BRUG

10.1 Start et program

1. Forbered vasketøjet, og fyld det i tromlen.

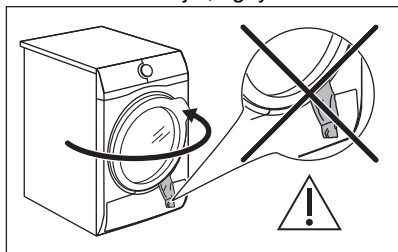

⚠ FORSIGTIG!

Sørg for, at vasketøjet ikke kommer i klemme mellem lugen og gummipakningen, når du lukker lugen.

2. Tryk på tænd/sluk for at aktivere produktet.
3. Vælg det rette program og tilvalg for typen af vasketøj.

Displayet viser programmets varighed.



Den reelle tørretid afhænger af vasketøjstypen (mængde og sammensætning), rumtemperaturen og det indledende fugtighedsniveau efter centrifugeringsfasen.

4. Tryk på Start/Pause (Start/pause).
Programmet starter.

10.2 Start af et program med udskudt start

1. Vælg det rette program og tilvalg for typen af vasketøj.
2. Tryk på knappen for udskudt start gentagne gange, indtil displayet viser den forsinkelsestid, du vil indstille.



Du kan forsinke programmets start mindst 1 time og op til højst 20 timer.

3. Tryk på Start/Pause (Start/pause)-knappen.

Displayet viser nedtællingen til den udskudte start.

Når nedtællingen er færdig, starter programmet.

10.3 Ændre et program

1. Tryk på tænd/sluk for at deaktivere produktet
2. Tryk på tænd/sluk for at aktivere produktet.
3. Indstil programmet.

Alternativt:

1. Drej vælgerknappen til positionen ● "Nulstil".
2. Vent i 1 sekund. Displayet viser — — —.
3. Indstil programmet.

10.4 Når programmet er færdigt

Når programmet er færdigt:

- Der lyder et periodisk akustisk signal.
- Displayet viser :
- Filter (Filtre) og Tank (Tank) tændes.
- Kontrollampen Start/Pause (Start/pause) lyser.

Produktet fortsætter med at køre med antikrølfasen i ca. 30 minutter eller mere, hvis Extra Anticrease (Anti-krøl Fase) tilvalgsfunktion blev indstillet (se kapitlet *Tilvalgsfunktion - Extra Anticrease (Anti-krøl Fase)*).

Antikrølfasen reducerer folder.

Du kan fjerne vasketøjet, før antikrølfasen er slut. For at få et bedre resultat, anbefaler vi, at du fjerner vasketøjet, når fasen er næsten slut eller slut.

Når antikrølfasen er slut:

- Displayet viser stadigvæk :
- Filter (Filtre) og Tank (Tank) tændes.
- Slukkes Start/Pause (Start/pause) kontrollampen.

1. Tryk på tænd/sluk for at deaktivere produktet.
2. Åbn lugen.

3. Fjern vasketøjet.

4. Luk lugen.

Mulige årsager til utilfredsstillende tørreresultater:

- Utilstrækkelige standardindstillinger for tørhedsniveau. Se kapitlet *Justering af endelig fugtighedsniveau*
- Rumtemperaturen er for lav eller for høj. Optimal rumtemperatur er mellem 18°C - 25°C.



Rens altid filteret, og tøm vandtanken, når et program er afsluttet.



Lad lugen stå let åben efter hvert program for at undgå fugt.

10.5 Strømbesparende tilstand

For at reducere energiforbruget deaktiverer denne funktion automatisk produktet:

- Efter 5 minutter, hvis du ikke starter programmet.
- Efter 5 minutter fra programmets afslutning eller antikrølfasen.



Tiden reduceres til 30 sekunder, hvis programknappen står på positionen ● "Nulstil".



Når produktet går i strømbesparende tilstand, slukkes displayet og ikonerne. Du kan genaktivere den ved at trykke på tænd/sluk-knappen.

11. TIPS OG RÅD

11.1 Forberedelse af vasketøjet



Hvis tromlen fyldes op til den maksimale kapacitet, der er angivet for de respektive programmer, vil det bidrage til energibesparelsen.







Tit er tøjet efter et vaskeprogram klemt og viklet sammen. Det er ueffektivt at tørre klemt og sammenviklet tøj. For at sikre korrekt luftgennemstrømning og jævn tørring anbefales det at ryste og ilægge ét stykke tøj ad gangen i tørretumbleren.

For at sikre korrekt tørreproces:

- Luk lynlåsene.
- Luk for dynebetrækkene.
- Lad ikke snore eller bånd være løse (f.eks. bånd på forklæder) under tørringen. Bind dem, før du starter et program.

- Fjern alle genstande fra lommerne.
- Vend vrangen ud på tøj med det inderste lag af bomuld. Bomuldslaget skal vende udad.
- Indstil altid det program, der passer til typen af vasketøj.
- Læg ikke lyse og mørke farver sammen.
- Brug det program, der passer til bomuld, jersey og strik for at reducere krympning.
- Overskrid ikke den maksimale fyldning, der er angivet i programkapitlet, eller som vises på displayet.
- Tør kun vasketøj, der kan tåle at komme i tørretumbleren. Se stofmærkatene på produkterne.
- Tør ikke store og små ting sammen. De små ting kan blive fanget inde i de store ting og blive ved med at være våde.
- Ryst stort tøj og stof, inden det lægges i tørretumbleren. Dette er for at undgå fugtige steder i stoffet og efter tørrecyklingen.

Stofmærke	Beskrivelse
	Vasketøj er velegnet til tørretumbling.
	Vasketøj er velegnet til tørretumbling ved højere temperaturer.
	Vasketøj er kun velegnet til tørretumbling ved lavere temperaturer.
	Vasketøj er ikke velegnet til tørretumbling.



12. VEDLIGEHOLDELSE OG RENGØRING

12.1 Plan for regelmæssig rengøring

Regelmæssig rengøring hjælper med at forlænge produktets levetid.

Hvis produktet ikke bruges i længere tid, skal stikket tages ud.

Vejledende tidsplan for regelmæssig rengøring:

Rengøring af filter	Når kontrollampe  blinker
Tøm vandbeholderen	Når kontrollampe  blinker
Rengør varmeveksleren	Når kontrollampe  blinker
Rengør fugtighedssensoren	Mindst 3 - 4 gange om året
Rengør tromle	Hver anden måned
Rengør betjeningspanel og kabinet	Hver anden måned
Rengør luftstøvselskullerne	Hver anden måned

De følgende afsnit forklarer, hvordan du skal rengøre hver del.

12.2 Fjernelse af fremmedlegemer



Sørg for, at lommerne er tomme, og at alle løse dele er bundet sammen, før du kører tørreprogrammet. Se afsnittet "Klædning af vasketøjet".

Fjern alle fremmedlegemer, som du måtte finde i tromlen efter tørreprogrammet (f.eks. metalclips, knapper, mønter osv.).

12.3 Rengøring af filteret

I slutningen af hvert program tændes kontrollampen for  filteret, og du skal rense filteret.



Filteret opsamler fnug under tørreprogrammet.



Rengør filtrene regelmæssigt for at opnå den bedste tørring. Et tilstoppet filter forlænger tørreprogrammet og øger dermed energiforbruget. Rengør filteret med hånden. Brug om nødvendigt en støvsuger.

⚠ FORSIGTIG!

Når filterne rengøres, skal fruggene smides i skraldespanden og ikke skylles ud i afløbet for at undgå at sprede mikroplast i vandsystem.

1. Åbn lågen. Træk filteret op.

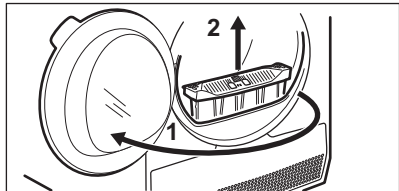

2. Tryk på krogen for at åbne filteret.

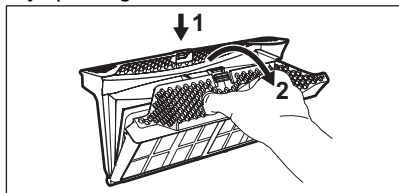

3. Saml fnug med hånden fra begge interne dele af filteret.

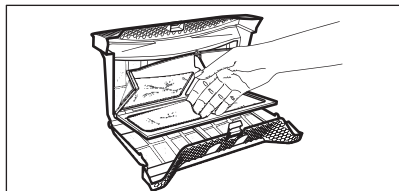

Smid fruggene i skraldespanden.

4. Hvis det er nødvendigt, kan filtret rengøres med en støvsuger. Luk filteret.
5. Fjern om nødvendigt fnug fra filtersoklen og pakningen. Du kan bruge en støvsuger. Sæt filteret tilbage i filtersoklen.

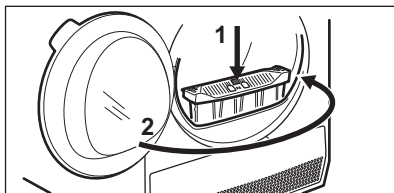
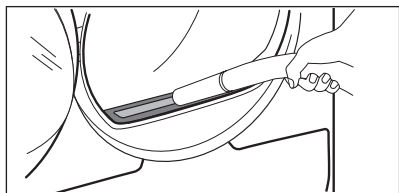

12.4 Tømning af vandbeholderen

Tøm kondensvandbeholderen efter hvert tørreprogram.

Når kondensvandbeholderen er fuld, stoppes programmet automatisk. Symbolet  for vandbeholderen vises på displayet, og du skal tømme vandbeholderen.

Sådan tømmes vandbeholderen:

1. Træk vandbeholderen ud, og hold den i vandret position.

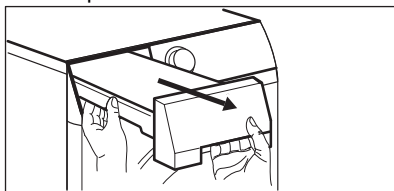

2. Hæld vandet i en vask eller lignende.

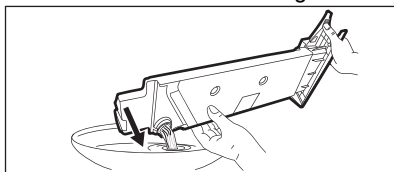

3. Sæt vandbeholderen på plads igen.

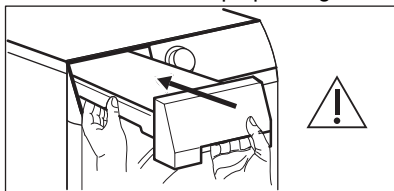

4. Tryk på  Start/Pause for at fortsætte programmet.

12.5 Rengøring af kondensatoren

Hvis symbolet  for kondensatoren blinker på displayet, skal du kontrollere kondensatoren og dens rum. Rengør den, hvis den er snavset. Kontrollér mindst hver 6. måned.

ADVARSEL!

Rør ikke metaloverfladen med bare hænder. Fare for personskade! Bær beskyttelseshandsker. Rengør forsigtigt for at undgå at beskadige metaloverfladen.

ADVARSEL!

Brug ikke en støvsuger med et hårdt tilbehør til at fjerne fnug fra kondensatoren, da det kan beskadige kondensatorens ribber, hvilket fører til lavere ydeevne og længere tørretid.

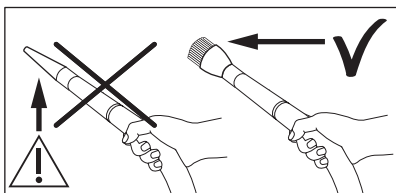

Sådan efterses den:

1. Åbn lugen. Træk filteret op.

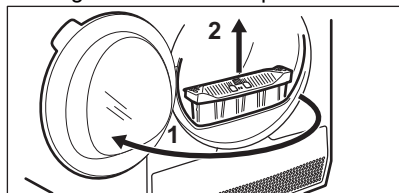

2. Åbn kondensatordækslet.

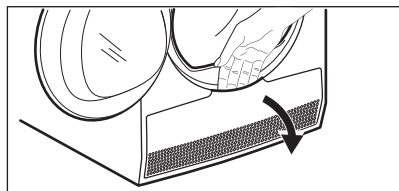

3. Drej håndtagene for at låse kondensatorlåget op, og sænk kondensatorlåget.

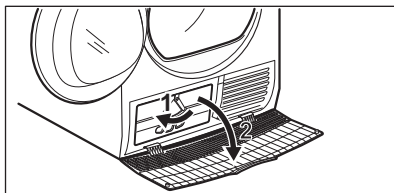

4. Fjern om nødvendigt fnug fra kondensatoren og dens rum. Du kan bruge en støvsuger med et børstetilbehør.

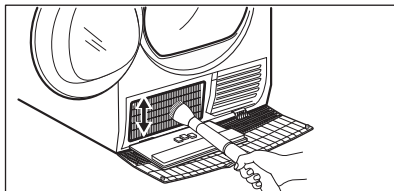

5. Luk kondensatorlåget.

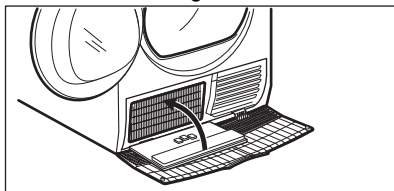

6. Drej håndtagene, indtil de klikker på plads.

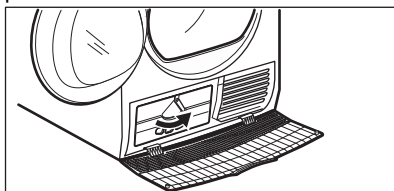

7. Sæt filteret på plads.

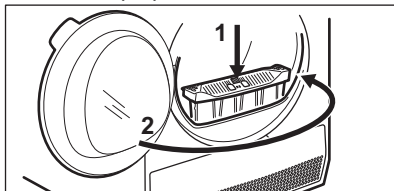

12.6 Rengøring af fugtighedssensoren

⚠ FORSIGTIG!

Risiko for beskadigelse af fugtighedssensor. Brug ikke skuremidler eller stålsvampe til rengøring af sensoren.

For at sikre de bedste tørreresultater er produktet udstyret med fugtighedssensor af metal. Den er placeret på indersiden af lågeområdet.

Over tid kan sensorens overflade blive beskidt, hvilket forringer tørreevnen.

Vi anbefaler at rengøre denne sensor mindst 3 - 4 gange om året, eller hvis du observerer et fald i tørrepræstationen.

Til rengøringen kan du bruge den hårde side af en opvaskesvamp og en smule eddike eller opvaskemiddel.

Rengøring af sensoren:

1. Åbn lågen.
2. Rengør fugtighedssensorens overflader ved at tørre metaloverfladen adskillige gange.

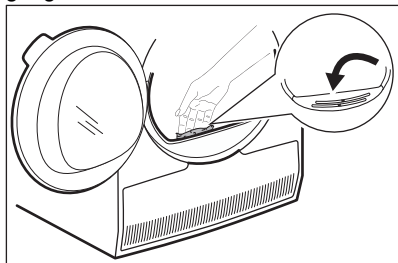

12.7 Rengøring af tromle

⚠ ADVARSEL!

Kobl apparatet fra strømforsyningen, før det rengøres.

Brug et almindeligt neutralt vaskemiddel til at rengøre den indvendige overflade af tromlen og tromleløfterne. Tør de rengjorte overflader med en blød klud.

⚠ FORSIGTIG!

Brug ikke skuremidler eller stålsvampe til rengøring af tromlen.

12.8 Rengøring af betjeningspanel og kabinet

Brug et almindeligt neutralt vaskemiddel til at rengøre betjeningspanelet og kabinettet.

Rengør med en fugtig klud. Tør de rengjorte overflader med en blød klud.

⚠ FORSIGTIG!

Brug ikke møbelrens eller skrappe rengøringsmidler, som kan forårsage korrosion.

12.9 Rengøring af lufttilførselshullerne

Brug en støvsuger til at fjerne frugget fra lufttilførselshullerne.

13. FEJLFINDING

⚠ ADVARSEL!

Se kapitlerne om sikkerhed

13.1 Fejlkode

Produktet starter ikke, eller stopper under drift.

Prøv først at finde en løsning på problemet (se oversigten). Kontakt et autoriseret servicecenter, hvis problemet fortsætter.

ADVARSEL!

Sluk for produktet, før der udføres nogen form for eftersyn.

I tilfælde af større problemer går lydsignalerne i gang, displayet viser en fejlkode, og knappen  Start/Pause (Start/pause) blinker muligvis kontinuerligt:

Fejlkode	Mulig årsag	Afhjælpning
E50	Produktets motor er overbelastet. For meget vasketøj eller vasketøj fastklemt i tromlen.	Programmet blev ikke afsluttet. Fjern vasketøjet fra tromlen, indstil programmet og genstart programmet.
E90 eller E91	Intern fejl. Ingen kommunikation mellem produktets elektroniske elementer.	Programmet sluttede ikke korrekt, og produktet stoppede for tidligt. Sluk og tænd for produktet. Kontakt et autoriseret servicecenter, hvis fejlkoden vises igen.
EHO	Strømforsyningen er ustabil.	Når produktet viser EHO, skal du vente, til strømforsyningen er stabil, og trykke på start. Hvis produktet sætter programmet på pause uden at angive noget, skal du trykke på programstart. Hvis advarslen kommer igen, skal du kontrollere netledningen/stikkontakten eller strømforsyningen.

Sluk og tænd for produktet, hvis displayet viser andre fejlkoder. Kontakt et autoriseret servicecenter, hvis problemet fortsætter.

I tilfælde af et andet problem med tørretumbleren kan du se oversigten herunder for mulige løsninger.

13.2 Fejlfinding

Problemer	Mulig løsning
Du kan ikke tænde for produktet.	Kontrollér, at elstikket er tilsluttet stikkontakten.
	Kontrollér sikringen i sikringsboksen (husholdningsinstallation).
Tromlen roterer ikke.	Frigør tromlelåsene på bagsiden manuelt (se kapitlet <i>Før brug første gang</i>).
Programmet starter ikke.	Tryk på Start/Pause (Start/pause).
	Sørg for, at lugen er lukket.
Lugen lukker ikke.	Kontrollér, at filteret er installeret korrekt.
	Sørg for, at vasketøjet ikke sidder fast mellem lugen og gummipakningen.
Produktet standser under drift.	Sørg for, at vandbeholderen er tom. Tryk på Start/Pause (Start/pause) for at starte programmet igen.
	Mængden er for lille, øg mængden eller brug Time Drying (Tid) programmet.

Problemer	Mulig løsning
Programmet tager for lang tid, eller tørreresultatet er utilfredsstillende. ¹⁾	Sørg for, at vasketøjets vægt passer til programmets varighed.
	Kontrollér, at filteret er rent.
	Vasketøjet er for vådt. Centrifugér vasketøjet igen i vaskemaskinen.
	Sørg for, at rumtemperaturen er over +5°C og under +35°C. Den optimale rumtemperatur er mellem 18°C og 25°C.
	Indstil Time Drying (Tid) eller Extra Dry (Ekstra Tørt) programmet. ²⁾
Displayet viser — — —.	Hvis du vil vælge et nyt program, skal du slukke og tænde for maskinen.
	Sørg for, at valgmulighederne egner sig til programmet.

1) Efter maks. 5 timer afsluttes programmet automatisk.

2) Det kan ske, at nogle områder forbliver fugtige ved tørring af store ting (f.eks. lagener).

Hvis tørreresultatet ikke er tilfredsstillende

- Det indstillede program var forkert.
- Filteret er tilstoppet.
- Varmevexleren er tilstoppet.
- Der var for meget vasketøj i produktet.
- Tromlen er snavset.
- Forkert indstilling af konduktivitetssensoren (se kapitlet

"TILVALGSFUNKTIONER: Tørhedsniveau - Justering af endelig fugtighedsniveau" for bedre indstilling).

- Lufttilførselshullerne er tilstoppede.
- Rumtemperaturen er for lav eller for høj (optimal rumtemperatur fra 18°C til 25°C)

14. FORBRUGSVÆRDIER

14.1 Introduktion



Brugervejledningen viser EU's energimærke og økodesign: Reg. (EU) 2023/2534, som er relateret til energimærkeeffektivitetsklasserne fra **A** til **G**.



QR-koden på energimærket, der følger med produktet, indeholder et weblink til oplysningerne vedrørende produktets ydeevne i EU EPREL databasen. Opbevar energimærket som reference sammen med brugervejledningen og alle andre dokumenter, der følger med dette produkt.

Det er også muligt at finde de samme oplysninger i EPREL ved hjælp af linket **https://eprel.ec.europa.eu** og modelnavn og produktnummer, som du finder på produktets typeskilt. Se kapitlet "Produktbeskrivelse" for placering af typeskiltet.

14.2 Forklaring

kg	Fyldning	o/m	Centrifugeret ved
kWh	Energiforbrug.		
tt:mm	Programvarighed.		
%	Indledende fugtighed ved slutningen af centrifugeringsfasen og ønsket slutfugtighed ved slutningen af tørreprogrammet. Jo højere centrifugering, jo højere er støjen ved centrifugering, men lavere er den oprindelige fugtighed og energiforbruget ved tørring af vasketøjet.		

14.3 I henhold til Kommissionens forordning reg. (EU) 2023/2533 og Reg. (EU) 2023/2534.



Følgende værdier er opnået under laboratorieforhold i overensstemmelse med relevante standarder. Forskellige parametre kan ændre data, f.eks. mængden af vasketøj, typen af vasketøj og de omgivende forhold. Vasketøjets oprindelige fugtindhold, vandtypen, forsyningsspændingen, og hvis du ændrer standardindstillingen for et program, kan også påvirke energiforbruget, tørreprogrammets varighed og den endelige luftfugtighed.

Program	Mængde (kg)	Centrifugeret ved (o/m)	Indledende fugt (%)	Tørretid (t:mm)	Energiforbrug (kWh)	Mål for slutfugtighed (%)
Eco 1)	8,0	1000	60	2:59	1,81	0,0
Eco 1)	4,0	1000	60	1:47	1,00	0,0

1) Dette er referenceprogrammet der anvendes til at vurdere overensstemmelsen med EU ecodesign and Energy label regulations, Reg. (EU) 2023/2533 og Reg. (EU) 2023/2534. Dette program er i stand til at tørre bomuldstøj fra et indledende fugtighedsniveau i tøjet på 60% ned til et endeligt fugtighedsniveau i tøjet på 0%.

Strømforbrug i forskellige tilstande

Strømforbrug i slukket tilstand (W)	Strømforbrug i standby-tilstand (W)	Udskudt start (W)
0,50	0,50	4,00

Tiden til Off/Standby-tilstand er maksimalt 15 minutter.

14.4 Almindelige programmer



Disse værdier er kun vejledende.

Program	Mængde (kg)	Centrifugeret ved (o/m)	Indledende fugt (%)	Tørretid (t:mm)	Energiforbrug (kWh)	Mål for slutfugtighed (%)
Cottons (Bomuld) Extra Dry (Ekstra Tørt)	8,0	1000	60	3:45	2,16	-3,0
Cottons (Bomuld) Extra Dry (Ekstra Tørt)	4,0	1000	60	2:56	1,59	-3,0
Cottons (Bomuld) Iron Dry (Strygetørt)	8,0	1000	60	2:14	1,30	12,0
Cottons (Bomuld) Iron Dry (Strygetørt)	4,0	1000	60	1:32	0,87	12,0
Synthetics (Syntetisk) Extra Dry (Ekstra Tørt)	4,0	1200	40	1:30	0,82	0,0
Synthetics (Syntetisk) Cupboard (Skabs-tørt)	4,0	1200	40	1:11	0,62	1,0
Synthetics (Syntetisk) Iron Dry (Strygetørt)	4,0	1200	40	0:56	0,48	12,0
Wool (Uld)	1,0	1200	35	1:00	0,49	5,0

15. MILJØHENSYN

Genbrug materialer med symbolet . Læg emballage i relevante beholdere for at genbruge den. Hjælper med at beskytte miljøet og folkesundheden ved at genbruge affald fra elektriske og elektroniske apparater. Bortskaf ikke apparater, der er markeret med

symbolet  med husholdningsaffaldet. Returnér produktet til din lokale genbrugsplads eller kontakt dit kommunale kontor.

Welcome to AEG! Thank you for choosing our appliance.



In our drive to be sustainable, we are reducing paper assets and provide full user manuals online. Access your full user manual at aeg.com/manuals



Get usage advice, brochures, troubleshooting, service and repair information at aeg.com/support



Buy accessories, consumables, and original spare parts for your appliance at aeg.com/shop

Subject to change without notice.

CONTENTS

1. SAFETY INFORMATION.....	27
2. SAFETY INSTRUCTIONS.....	30
3. PRODUCT DESCRIPTION.....	33
4. TECHNICAL DATA.....	34
5. CONTROL PANEL.....	35
6. PROGRAMME TABLE.....	36
7. OPTIONS.....	37
8. SETTINGS.....	38
9. BEFORE FIRST USE.....	40
10. DAILY USE.....	42
11. HINTS AND TIPS.....	43
12. CARE AND CLEANING.....	44
13. TROUBLESHOOTING.....	47
14. CONSUMPTION VALUES.....	49
15. ENVIRONMENTAL CONCERNS.....	51

1. ⚠ SAFETY INFORMATION



Before beginning the installation and use of this appliance, carefully read the supplied instructions. The manufacturer is not responsible for any injuries or damage that are the result of incorrect installation or usage. Always keep the instructions in a safe and accessible location for future reference, and download the full version available online.



Warning: Risk of fire / Flammable materials.
The appliance contains flammable gas, propane (R290), a gas with a high level of environmental compatibility. Keep fire

and ignition sources away from the appliance. Be careful not to cause damage to the refrigerant circuit containing propane.

1.1 Children and vulnerable people safety

 **WARNING!**

Risk of suffocation, injury or permanent disability.

- This appliance can be used by children aged from 8 years and above and persons with reduced physical, sensory or mental capabilities or lack of experience and knowledge if they have been given supervision or instruction concerning the use of the appliance in a safe way and understand the hazards involved. Children of less than 8 years of age and persons with very extensive and complex disabilities shall be kept away from the appliance unless continuously supervised.
- Do not let children play with the appliance.
- Keep all packaging away from children and dispose of it appropriately.
- Keep detergents away from children.
- Keep children and pets away from the appliance when the door is open.
- If the appliance has a child safety device, it should be activated.
- Children shall not carry out cleaning and user maintenance of the appliance without supervision.

1.2 General Safety

- This appliance is for drying domestic-type, machine-dryable laundry only.
- Do not use the dryer function if laundry has been soiled with industrial chemicals.
- This appliance is designed for single household domestic use in an indoor environment.
- This appliance may be used in offices, hotel guest rooms, bed & breakfast guest rooms, farm guest houses and other

similar accommodation where such use does not exceed (average) domestic usage levels.

- Do not change the specification of this appliance.
- If the tumble dryer is put on top of a washing machine, use the stacking kit. The stacking kit, available from your authorized vendor, can be used only with the appliance specified in the instructions supplied with the accessory. Read it carefully before installation (refer to the kit's user manual).
- The appliance can be installed as freestanding or below a kitchen counter with correct space (refer to the installation leaflet).
- Do not install the appliance behind a lockable door, a sliding door or a door with a hinge on the opposite side, that would prevent the appliance door from being fully open.
- Ensure air circulation between appliance and the floor. The ventilation opening in the base must not be covered by a carpet, mat, or any floor covering.
- **WARNING:** The appliance must not be supplied through an external switching device, such as a timer, or connected to a circuit that is regularly switched on and off by a utility.
- Connect the mains plug to the mains socket only at the end of the installation process. Make sure that the mains plug is accessible after installation.
- **WARNING:** Do not install the appliance in an environment with no air exchange.
The appliance contains flammable gas, propane (R290), a gas with a high level of environmental compatibility. Keep fire and ignition sources away from the appliance. Be careful not to cause damage to the refrigerant circuit containing propane.
- **WARNING:** In the appliance enclosure or in the built-in structure, keep ventilation opening clear of obstruction.
- **WARNING:** Do not damage the refrigerant circuit.
- **WARNING:** Do not touch the accessible condenser metal fins with bare hands. Risk of injury. Wear protective gloves.

- If the mains power supply cable is damaged, it must be replaced by the manufacturer, its Authorised Service Centre or similarly qualified persons to avoid an electrical hazard.
- Do not exceed the maximum load of 8,0 kg.
- Wipe away lint or packaging debris that has accumulated around the appliance.
- Do not run the appliance without the filter. Clean the lint filter before or after each use.
- Do not dry unwashed items in the tumble dryer.
- Items that have been soiled with substances such as cooking oil, acetone, alcohol, petrol, kerosene, spot removers, turpentine, waxes and wax removers should be washed in hot water with an extra amount of detergent before being dried in the tumble dryer.
- Items such as foam rubber (latex foam), shower caps, waterproof textiles, rubber backed articles and clothes or pillows fitted with foam rubber pads should not be dried in the tumble dryer.
- Make sure that laundry is not trapped between the appliance door and the rubber seal.
- Fabric softeners, or similar products, should only be used as specified by the product manufacturer's instructions.
- Remove all objects from items that could be a source of fire ignition such as lighters or matches.
- **WARNING:** Never stop a tumble dryer before the end of the drying cycle unless all items are quickly removed and spread out so that the heat is dissipated.
- Before any maintenance operation, deactivate the appliance and disconnect the mains plug from the socket.

2. SAFETY INSTRUCTIONS

2.1 Installation



Warning: Risk of fire / Flammable materials.

- Remove all the packaging.

- Do not install or use a damaged appliance.
- Follow the installation instructions supplied with the appliance.
- Do not install the appliance in an environment with no air exchange

The appliance contains flammable gas, propane (R290), a gas with a high level of environmental compatibility. Keep fire and ignition sources away from the appliance. Be careful not to cause damage to the refrigerant circuit containing propane.

- Always take care when moving the appliance as it is heavy. Always use safety gloves and enclosed footwear.
- Do not install or use the appliance where the temperature can be lower than 5°C or higher than 35°C.
- The floor area on which the appliance is to be installed must be flat, stable, heat resistant and clean.
- Always keep the appliance vertical when it is being moved.
- When the appliance is in its permanent position, check if it is levelled correctly with the aid of a spirit level. If it is not, adjust the feet accordingly.

2.2 Electrical connection

WARNING!

Risk of fire and electric shock.

- Connect the mains plug to the mains socket only at the end of the installation. Make sure that there is access to the mains plug after the installation.
- **WARNING:** This appliance is designed to be installed / connected to a grounding connection in the building.
- Make sure that the parameters on the rating plate are compatible with the electrical ratings of the mains power supply.
- Always use a correctly installed shockproof socket.
- Do not use multi-plug adapters and extension cables.
- Do not pull the mains cable to disconnect the appliance. Always pull the mains plug.
- Do not touch the mains cable or the mains plug with wet hands.

2.3 Use

WARNING!

Risk of injury, electric shock, fire, burns or damage to the appliance.

- This appliance is for household (indoors) use only.
- Do not dry damaged (torn, frayed) items that contain padding or fillings.
- If laundry has been washed with a stain remover, carry out an additional rinse cycle before starting a drying cycle.
- Dry only fabrics that are suitable to dry in the appliance. Follow the cleaning instruction on the item label.
- Do not drink or prepare food with the condensed water/distilled water. It can cause health problems to people and pets.
- Do not sit or stand on the open door of the appliance.
- Do not dry dripping wet clothes in the appliance.

2.4 Care and cleaning

WARNING!

Risk of injury or damage to the appliance.

- Do not use water spray and steam to clean the appliance.
- Clean the appliance with a moist soft cloth. Use only neutral detergents. Do not use abrasive products, abrasive cleaning pads, solvents or metal objects.
- Be careful when you clean the appliance to prevent damage to the cooling system.
- Do not touch the condenser metal fins with bare hands to prevent injury. Always wear protective gloves and clean carefully to avoid damaging the metal surface.
- When cleaning filters, dispose of lint in the garbage bin to prevent microplastics from entering the water system.

2.5 Compressor

WARNING!

Risk of damage to the appliance.

- The compressor and its system in the tumble dryer is filled with a special agent which is free from fluoro-chloro-hydrocarbons. This system must stay tight. The damage of the system can cause a leakage.

2.6 Service

- To repair the appliance contact the Authorised Service Centre. Use original spare parts only.
- Please note that self-repair or non-professional repair can have safety consequences and might void the guarantee.
- The following spare parts are available for at least 10 years after the model has been discontinued: gaskets and seals, switches and knobs, condensate pump, door locks, motors and motor brushes, transmissions between motor and drum, fan and fan wheels, drums and bearings, water piping and related equipment including hoses, valves and filters, cables and plugs, printed circuit boards, electronic displays, thermostats and temperature sensors, software updates (including reset software), springs, heaters and heating elements, electric fuses (separately or bundled together), motor capacitor, tension pulley, support roller, doors, door seals, door handles, door lock assemblies and hinges, lint filters, air filters, plastic peripherals, condensate tank. The duration may be longer in your country. For further information, please visit our website.
- Please note that some of these spare parts are only available to professional repairers, and that not all spare parts are relevant for all models.
- Concerning the lamp(s) inside this product and spare part lamps sold separately:

These lamps are intended to withstand extreme physical conditions in household appliances, such as temperature, vibration, humidity, or are intended to signal information about the operational status of the appliance. They are not intended to be used in other applications and are not suitable for household room illumination.

2.7 Disposal

WARNING!

Risk of injury or suffocation.



Warning: Risk of fire / Risk of material damage and damage to the appliance.

- Disconnect the appliance from the mains electrical and water supplies.
- Cut off the mains electrical cable close to the appliance and dispose of it.
- The appliance contains flammable gas (R290). Contact your municipal authority for information on how to discard the appliance correctly.
- Remove the door catch to prevent children or pets from becoming trapped in the drum.
- Dispose of the appliance in accordance with local requirements for the disposal of Waste Electrical and Electronic Equipment (WEEE).

3. PRODUCT DESCRIPTION

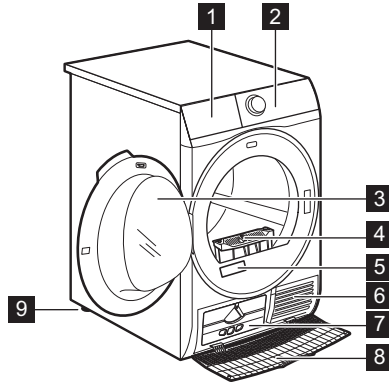

- 1 Water container
- 2 Control panel
- 3 Appliance door
- 4 Filter
- 5 Rating plate
- 6 Airflow slots
- 7 Condenser lid

- 8 Condenser cover
- 9 Adjustable feet



For ease of loading laundry or ease of installation the door is reversible (see the separate leaflet).

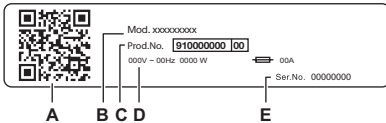

The rating plate reports:

- A. QR code
- B. model name
- C. product number
- D. electrical ratings
- E. serial number

Scan the **QR code** on the appliance to register your product and get the most out of it.

- Access your appliance details, documentation and articles on how to use the best features (User Manual also available at electrolux.com/manuals)
- Get usage advice, troubleshooting, service and repair information (also available at electrolux.com/support)
- Buy accessories, Consumable and Original Spare parts for your appliance (also available at electrolux.com/shop)

3.1 Electrical connection

At the end of installation you can connect the mains plug to the mains socket.

The rating plate and the 'Technical Data' chapter indicate the necessary electrical ratings. Make sure that they are compatible with the mains power supply.

Check that your domestic electrical installation can take the maximum load required, also taking into account any other appliances may also be in use.

Connect the appliance to an earthed socket.

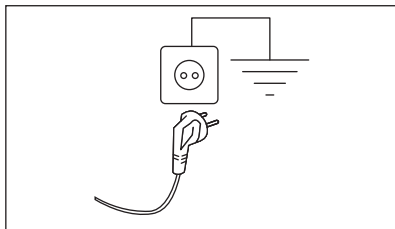

The power supply cable must be easily accessible after installing the appliance.

For any electrical work required to install this appliance, contact our Authorised Service Centre.

The manufacturer does not accept any responsibility for damage or injury through failure to comply with the above safety precaution.

4. TECHNICAL DATA

Height x Width x Depth	85,0 x 59,6 x 66,3 cm
Max. depth with the appliance door open	110,8 cm
Max. width with the appliance door open	95,8 cm
Adjustable height	85,0 cm (+ 1,5 cm - feet regulation)
Drum volume	118 l
Maximum load	8,0 kg
Voltage	230 V
Frequency	50 Hz
Acoustic airborne noise emission for the drying cycle of Eco programme at maximum load	64 dB(A)
Total power	750 W
Type of use	Household
Allowed ambient temperature	+ 5°C to + 35°C
Level of protection against ingress of solid particles and moisture ensured by the protective cover, except where the low voltage equipment has no protection against moisture	IPX4
Refrigerant gas designation	R290
Refrigerant weight	0,120 kg

5. CONTROL PANEL

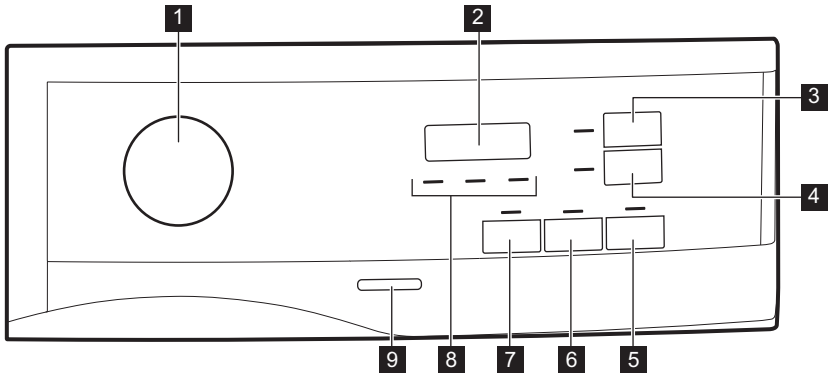

- 1** Programme knob and ● RESET switch
- 2** Display
- 3** Time Dry touch button
- 4** Delay Start touch button
- 5** Start/Pause touch button
- 6** End Alert touch button
- 7** Extra Anticrease touch button
- 8** Indicator: clean filter, drain water container, check condenser

- 9** On/Off button



Press the touch buttons with your finger in the area with the symbol or name of the option. Do not wear gloves when you operate the control panel. Make sure that the control panel is always clean and dry.

5.1 Display



Symbol on the display	Symbol description
	child lock on
— — —	wrong selection or knob is in the ● "Reset" position
2 : 0 0	programme duration
: 1 0 . 2 : 0 0	time Drying duration
1 h . 2 0 h	delay start duration

6. PROGRAMME TABLE

Programme	Load ¹⁾	Properties / Fabric type ²⁾	
Eco ³⁾	8,0 kg	Programme suitable to dry wet cotton laundry and it is the most efficient programme in terms of energy consumption for drying wet cotton laundry. Dryness level is not adjustable and it is set by default to Cupboard Dry / ready to store.	/ ☹️ 🗑️
Cottons Extra Dry	8,0 kg	Cycle defined to dry cottons items of different size / different weaving altogether.	/ ☹️ 🗑️
Cottons Cupboard Dry	8,0 kg	White and coloured cotton fabrics programme. Default setting is for ready to store dryness level.	/ 😐 🗑️
Cottons Iron Dry	8,0 kg	Drying level: suitable for ironing.	/ 😐 🗑️
Synthetics Extra Dry	4,0 kg	Drying level: extra dry.	/ 😐 🗑️ 🗑️
Synthetics Cupboard Dry	4,0 kg	Drying level: cupboard dry.	/ 😐 🗑️ 🗑️
Easy Iron	2,0 Kg	Limits creases on small loads of cotton, synthetic and mixed-fabric garments for easy ironing. Features two drying levels: Iron leaves garments slightly damp for ironing or hanging; Cupboard fully dries items.	/ 😐 🗑️ 🗑️
Refresh	1,0 kg	Short low temperature cycle that helps in removing odours from a small amount of garments. Indicated also for dry clothes that were in storage for long time.	
Duvet	3,0 kg	Ensures proper drying of inner parts through single or double duvets, pillows, and padded blankets.	/ 😐 🗑️ 🗑️
SpeedDry	4,0 kg	Fast cycle for everyday clothes made of synthetics and cotton-synthetic blends. Ideal for light items.	/ 😐 🗑️ 🗑️
Wool	1,0 kg	Gently dries for machine and hand-washable woollens. Remove immediately the items when the programme is completed.	
Bedlinen XL	4,5 kg	Dries up to three bed linen sets at once. Minimises twists and tangles of large items to ensure every bed linen reaches a uniform dryness without wet spots.	/ 😐 🗑️ 🗑️
Delicates	2,0 kg	Recommended for generic delicate fabrics such as viscose, rayon, acrylic and their blends.	/ 😐 🗑️ 🗑️

Programme	Load ¹⁾	Properties / Fabric type ²⁾
MixCare	5,0 kg	Designed for routine drying of what you wash without sorting. Dries evenly clothes made of cotton, cotton-synthetic blends and synthetic. 

- 1) The maximum weight refers to dry items.
- 2) For fabric mark meaning see chapter *HINTS AND TIPS: Preparing the laundry*.
- 3) This is the reference programme used to assess the compliance with EU ecodesign and Energy label regulations, Reg. (EU) 2023/2533 and Reg. (EU) 2023/2534. This programme is able to dry cotton laundry from an initial moisture content of the load of 60 % down to a target final moisture content of the load of 0 %.

7. OPTIONS

7.1 Extra Anticrease

Extends the anti-crease phase by 60 minutes at the end of the drying cycle. This function reduces creases. The laundry can be removed during the anti-crease phase.

7.2 End Alert

The buzzer sounds at the:

- cycle end
- start and end of the anti-crease phase
- cycle interruption

The buzzer function is by default always on. You can use this function to activate or deactivate the sound.





You can activate the End Alert option with all programmes.

7.3 Time Dry

You can set the programme duration, from a minimum of 10 minutes to a maximum of 2

7.5 Options table

Programmes ¹⁾	 Extra Anticrease	 Time Dry
Eco	■	
Cottons Extra Dry	■	■

hours. The required duration is related to the quantity of laundry in the appliance.



We recommend that you set a short duration for small quantities of laundry or for only one item.

TIME DRYING RECOMMENDATION

up 10 min	action of cool air only (no heater).
10 - 40 min	additional drying to improve dryness after previous drying cycle.
>40 min	full drying of the small laundry loads up to 4 kg, well spun (>1200 rpm).

7.4 Time Dry on Wool programme

Option suitable for Wool programme to adjust final dryness level.

Programmes ¹⁾	Extra Anticrease	Time Dry
Cottons Cupboard Dry	■	■
Cottons Iron Dry	■	■
Synthetics Extra Dry	■	■
Synthetics Cupboard Dry	■	■
Easy Iron	■	
Refresh	■	
Duvet	■	
SpeedDry	■	■
Wool		■ 2)
Bedlinen XL	■	■
Delicates	■	
MixCare	■	■

1) Together with the programme you can set 1 or more options. To activate or deactivate them, press the related touch button.

2) See chapter OPTIONS: Time Drying on Wool programme

8. SETTINGS

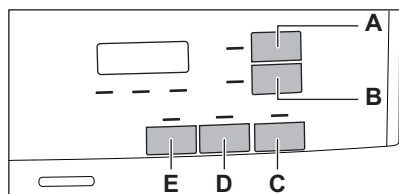

- A. Time Dry touch button
- B. Delay Start touch button
- C. Start/Pause touch button
- D. End Alert touch button
- E. Extra Anticrease touch button

8.1 Adjustment of the target final moisture



This may be necessary since the dryness results are impacted by many conditions, e.g. the water type, the supply voltage or the ambient temperature etc.

HOW TO ACHIEVE A PERFECT DRYING:

If you want to further increase the laundry dryness results, you can modify the default dryness setting (see below). This adjustment will act on most programmes, except **Eco**, **Wool**, **Duvet**, **Down Jacket**, **Refresh** programmes if available on the machine.



Every time you enter in the "Adjustment of the target final moisture" mode, previously set degree of remaining moisture will change into next value (e.g previously set - 2 - will change into - 1 -).

To change the default degree of remaining moisture:

1. Press the on/off button to activate the appliance.
2. Use the programme knob to set any programme.
3. Wait approximately 8 seconds.
4. Press and hold buttons (E) and (D) at the same time.

One of these indicators comes on:

- - 0 - the maximum dryness
 - - 1 - the more dry laundry
 - - 2 - the standard dry laundry
5. Press and hold buttons (E) and (D) again until the indicator of the correct level comes on.



If the display returns to the normal mode (the time of the selected programme from step 2. will be displayed), while setting the degree of remaining moisture, press and hold buttons (E) and (D) once again to enter to the "Adjustment the target final moisture" mode (previously set degree of remaining moisture will change into next value).

6. After 5 s the display returns to normal mode.

8.2 Child lock function

This option prevents children playing with the appliance while a programme is operating. The touch buttons are locked.

Only the on/off button is unlocked.

Activating the child lock option:

1. Press the on/off button to activate the appliance.

2. Press and hold touch button (E) for a few seconds.

The child lock indicator comes on.



It is possible to deactivate the child lock option while a programme operates. Press and hold the same touch buttons until the child lock indicator goes off. The Child Lock function isn't available for 8 s after switching on the appliance.

8.3 Water container indicator

By default, the water container indicator is on. It comes on when the programme is completed or when it is necessary to empty the water container.



If a draining kit is installed (additional accessory), the appliance automatically drains the water from the water container. In this case we recommend that you deactivate the indicator of the water container.

Deactivating the water container indicator:

1. Press the on/off button to activate the appliance.
2. Wait approximately 8 seconds.
3. Press and hold touch buttons (B) and (D) at the same time. The display shows "Off" and the water container indicator is deactivated. After 5 s the display returns to normal mode.



To activate the water container indicator back, follow the procedure above again. The display shows "On" and the water container indicator is activated.

8.4 Operating hours counter

This function gives a possibility to display the total operating time of the appliance in hours, which is counted from the moment it is first switched on. The actual operating time of the

cycles is shown (does not include pauses or delayed start time).

To visualise this value, proceed as follows:

1. Switch the appliance on by pressing the **On/Off** button.
2. Press and hold the **E** and **B** buttons for some seconds.
3. After 3 seconds the total hours operated by the appliance are shown in the display: e.g. if the operating time is **1276** hours, the display shows the text **Hr** for 2 seconds then **12** for 2 seconds followed by **76**. This value is displayed with a sequence of two digits at a time: the first two digits indicate thousands and hundreds, the second two digits indicate tens and units.

To exit this mode, either press any button, turn the selector knob or switch the appliance off.

8.5 Factory Defaults

This function allows to restore the factory default settings. The saved options and working modes will be reset.

To **activate** this option follow steps below:

1. Switch the appliance on by pressing **On/Off** button.
2. Wait approximately 8 seconds.
3. Press and hold the **E** and **A** buttons for some seconds.
4. The appliance will acknowledge the operation by displaying **--**.



If the procedure does not work (this could be due to timeout or wrong keys combination), switch the appliance off and repeat the sequence from the beginning.

9. BEFORE FIRST USE



Rear drum locks are removed automatically when dryer is activated for the first time. Possible to hear some noise.



It is highly recommended to start any programme for the first time without the load for a few seconds to ensure that the rear drum locks are removed properly.

To unlock the rear drum locks:

1. Switch on the appliance.
 2. Set any programme.
 3. Press the Start/Pause button.
- Drum starts to rotate. Rear drum locks are automatically deactivated.



If the drum still does not rotate, please release the rear drum locks manually (to do that, please use provided key).

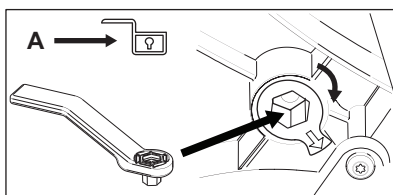
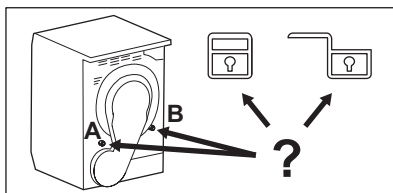

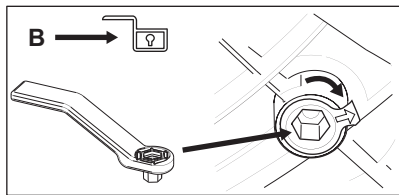

Before you use the appliance to dry items:

- Clean the tumble dryer drum with a moist cloth.
- Start a 1 hour programme with moist laundry.



At the beginning of the drying cycle (first 3-5 min) there could be a slightly higher sound level. This is due to the compressor starting up. This is normal for compressor powered appliances such as refrigerators and freezers.

9.1 Unusual smell

The appliance is tightly packed.

After product unpacking you can feel an unusual smell. This is normal for brand new products.

Appliance is built of several different types of material which all together can generate unusual smell.

Over usage time, after few drying cycles unusual smell gradually disappears.

9.2 Noises



Different noises may be heard at different times during the drying cycle. They are perfectly normal operating sounds.

Working compressor.

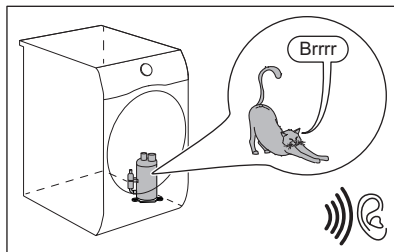

Rotating drum.

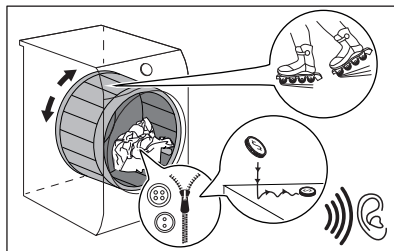

Working fans.

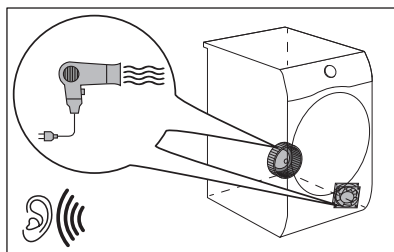

Working pump and transferring condensation to the tank.

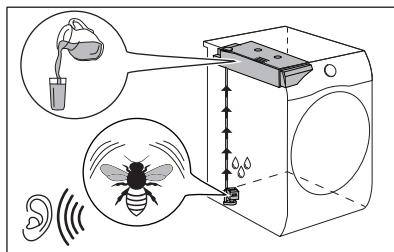

10. DAILY USE

10.1 Start a programme

1. Prepare the laundry and load the appliance.

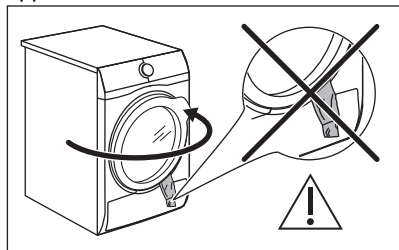

CAUTION!

Make sure that when you close the door, the laundry does not get caught between the appliance door and the rubber seal.

2. Press the on/off button to activate the appliance.
3. Set the correct programme and options for the type of load.

The display shows the programme duration.



Real drying time will depend on type of the load (quantity and composition), the room temperature and the initial moisture after spinning phase of your laundry.

4. Press the Start/Pause touch button. The programme starts.

10.2 Starting the programme with delay start

1. Set the correct programme and options for the type of load.
2. Press the delay start button again and again until the display shows the delay time you want to set.



You can delay the start of a programme from a minimum of 1 hour to a maximum of 20 hours.

3. Press the Start/Pause touch button. The display shows the countdown of the delay start.

When the countdown is completed, the programme starts.

10.3 Change a programme



1. Press the on/off button to deactivate appliance
2. Press the on/off button to activate the appliance.
3. Set the programme.

Alternatively:

1. Rotate the selector knob to the ● "Reset" position.
2. Wait for 1 second. The display shows — — —.
3. Set the programme.

10.4 At the end of the programme

When the programme is completed:



- An intermittent acoustic signal operates.
- The display shows 
- The indicators  Filter and  Tank comes on.
- The Start/Pause indicator is on.

The appliance continues to operate with the anti-crease phase for approximately 30 minutes or more if Extra Anticrease option was set (see chapter *Option - Extra Anticrease*).

The anti-crease phase reduces creasing.

You can remove the laundry before the anti-crease phase is completed. We recommend, for better results, that you remove the laundry when the phase is almost completed or completed.

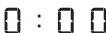
When the anti-crease phase is completed:

- The display still shows 
- The indicators  Filter and  Tank comes on.
- Start/Pause indicator goes off.

1. Press the on/off button to deactivate the appliance.
2. Open the appliance door.
3. Remove the laundry.
4. Close the appliance door.

Possible causes of unsatisfactory drying results:

- Inadequate default dryness level settings. See chapter *Adjustment of the target final moisture*
- Room temperature is too low or too high. Optimal room temperature is between 18°-25°C.



Always clean the filter and empty the water container when a programme is completed.



Leave the door slightly opened after every cycle to avoid moisture.

10.5 Low power mode

To reduce energy consumption, this function automatically deactivates the appliance:

- After 5 minutes if you do not start the programme.
- After 5 minutes from the end of the programme or anticrease phase.



The time is reduced to 30 seconds if the selector knob is pointing to ● "Reset" position.



When the appliance goes in low power mode, the display and icons turn off. You can reactivate it by pressing on/off button.

11. HINTS AND TIPS

11.1 Preparing the laundry



Loading the drum up to the maximum capacity indicated for the respective programmes will contribute to the energy saving.







Very often the clothes after washing cycle are kneaded and tangled altogether. Drying kneaded and tangled clothes is inefficient. To assure proper air flow and even drying it is recommended to shake and load one by one the clothes to the tumble dryer.

To assure proper drying process:

- Close the zips.
- Close the fasteners of duvet covers.
- Do not dry ties or ribbons loose (e.g. apron ribbons). Tie them before you start a programme.

- Remove all items from pockets.
- Turn items with the internal layer made of cotton inside out. Cotton layer must be faced outwards.
- Always set the programme suitable for the type of laundry.
- Do not put light and dark colours together.
- Use suitable programme for cottons, jersey and knitwear to reduce shrinkage.
- Do not exceed the maximum load stated in the programmes chapter or shown on the display.
- Dry only the laundry that is suitable for tumble drying. Refer to the fabric label on the items.
- Do not dry large and small items together. Small items can be trapped inside the large items and remain wet.
- Shake the large clothes, fabrics before placing in the tumble dryer. It is to avoid moist places inside the fabric after the drying cycle.

Fabric label	Description
	Laundry is suitable for tumble drying.
	Laundry is suitable for tumble drying at higher temperatures.
	Laundry is suitable for tumble drying at low temperatures only.
	Laundry is not suitable for tumble drying.



12. CARE AND CLEANING

12.1 Periodic cleaning schedule

Periodic cleaning helps to extend the life of your appliance.

If the appliance is not used for a long time unplug the appliance.

Indicative periodic cleaning schedule:

Cleaning the filter	When the indicator  flashes
Empty the water container	When the indicator  flashes
Clean the Heat Exchanger	When the indicator  flashes
Clean the humidity sensor	At least 3 or 4 times a year
Clean drum	Every two months
Clean the control panel and housing	Every two months
Clean the airflow slots	Every two months

The following paragraphs explain how you should clean each part.

12.2 Removing the foreign items



Make sure that the pockets are empty and all loose elements are tied up before running the drying cycle. Refer to the "Preparing the laundry" section.

Remove any foreign items that you may find in the drum after the drying cycle (e.g. metal clips, buttons, coins, etc).

12.3 Cleaning the filter

At the end of each cycle the  filter indicator comes on and you must clean the filter.



The filter collects the lint during the drying cycle.



To achieve the best drying performance clean the filter regularly. The clogged filter causes the longer drying cycle and as a consequence the energy consumption increase. Clean the filter by hand. Use a vacuum cleaner if necessary.

⚠ CAUTION!

When cleaning the filters, the lint should be thrown in the garbage bin and not washed through the drain in order to avoid spreading microplastics in the used water system.

1. Open the door. Pull the filter up.

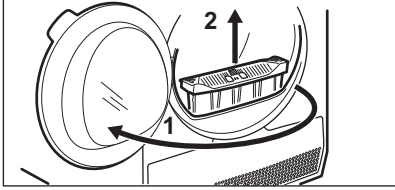

2. Push the hook to open the filter.

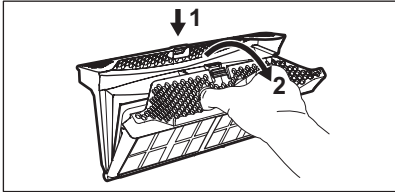

3. Gather lint with hand from both internal parts of the filter.

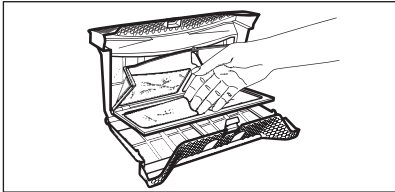

Throw the lint in the dustbin.

4. If necessary, clean the filter with a vacuum cleaner. Close the filter.
5. If necessary, remove lint from the filter socket and gasket. You can use a vacuum cleaner. Place the filter back inside the filter socket.

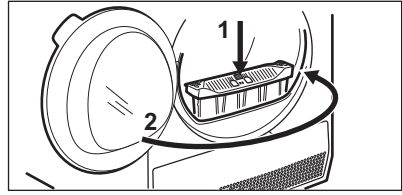
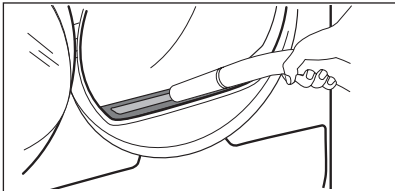

12.4 Emptying the water container

Empty the condensed water container after each drying cycle.

If the condensed water container is full, the programme stops automatically. The  water container symbol comes on the display and you must empty the water container.

To empty the water container:

1. Pull the water container out keeping it in a horizontal position.

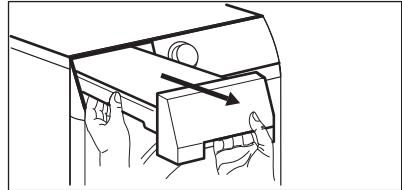

2. Drain the water into a basin or equivalent receptacle.

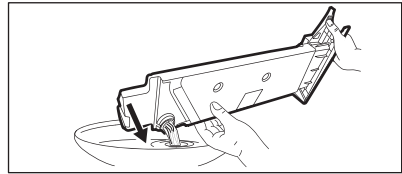

3. Place the water container back into position.

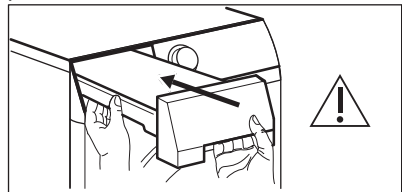

4. To continue the programme press the  Start/Pause button.

12.5 Cleaning the condenser

If the symbol  of the condenser flashes on the display, inspect the condenser and its compartment. If it is dirty, clean it. Do the check not less than once a 6 months.

WARNING!

Do not touch the metal surface with bare hands. Risk of injury. Wear protective gloves. Clean carefully to avoid damaging the metal surface.

WARNING!

Do not use vacuum cleaner with a hard attachment to remove the fluff from the condenser, it may damage the ribs of the condenser, with leads to lower performance of the appliance and longer time drying.

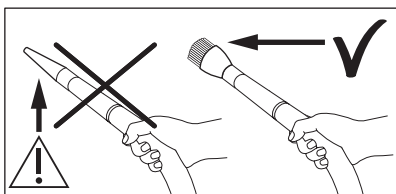

To inspect:

1. Open the door. Pull the filter up.

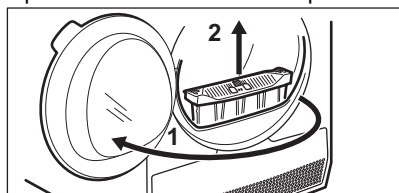

2. Open the condenser cover.

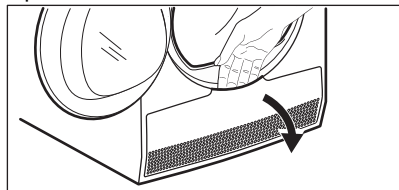

3. Turn the levers to unlock the condenser lid and lower the condenser lid.

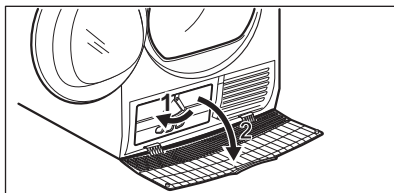

4. If necessary, remove the fluff from the condenser and its compartment. You can use a vacuum cleaner with a brush attachment.

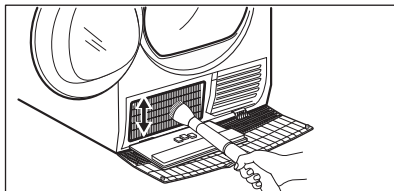

5. Close the condenser lid.

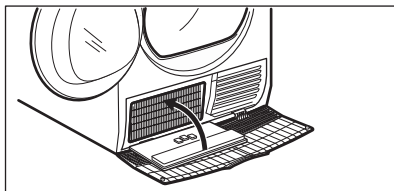

6. Turn the levers until it clicks into position.

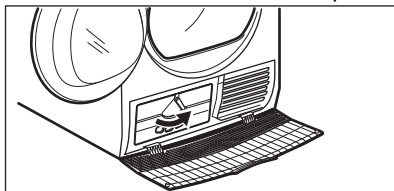

7. Put the filter back.

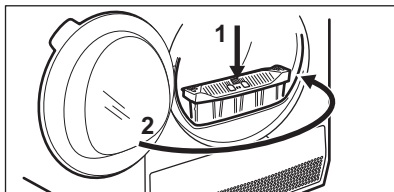

12.6 Cleaning the humidity sensor

CAUTION!

Risk of humidity sensor damage. Do not use abrasive materials or steel wool to clean the sensor.

To assure best drying results the appliance is equipped with metal humidity sensor. It is placed on the inner side of the door area.

Over usage time the surface of the sensor may get dirty which deteriorates the drying performance.

We recommend to clean the sensor at least 3 or 4 times a year or if you observe the drop of drying performance.

To clean you can use harder side of dish-washing sponge and bit of vinegar or dish soap.

To clean the sensor:

1. Open the loading door.
2. Clean the surfaces of the humidity sensor wiping off the metal surface several times.

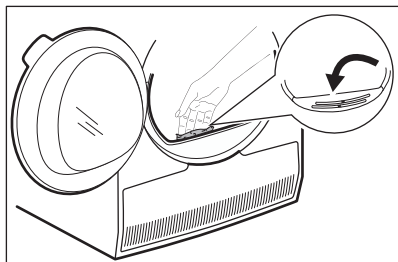

12.7 Cleaning the drum

WARNING!

Disconnect the appliance before you clean it.

Use a standard neutral soap detergent to clean the inner surface of the drum and drum lifters. Dry the cleaned surfaces with a soft cloth.

CAUTION!

Do not use abrasive materials or steel wool to clean the drum.

12.8 Cleaning the control panel and housing

Use a standard neutral soap detergent to clean the control panel and housing.

Use a moist cloth to clean. Dry the cleaned surfaces with a soft cloth.

CAUTION!

Do not use furniture cleaning agents or cleaning agents which can cause corrosion.

12.9 Cleaning the airflow slots

Use a vacuum cleaner to remove fluff from the airflow slots.

13. TROUBLESHOOTING

WARNING!

Refer to Safety chapter

13.1 Error Codes

The appliance does not start or it stops during operation.

First try to find a solution to the problem (refer to the table). If the problem persists, contact the Authorised Service Centre.

 **WARNING!**

Deactivate the appliance before carrying out any check.

In case of major problems, the acoustic signals operate, the display shows an error code and the  Start/Pause button may flash continuously:

Error code	Possible cause	Remedy
E50	Appliance motor overloaded. Too much laundry or entrapped in the drum.	The programme was not completed. Remove the laundry from the drum, set the programme and restart the cycle.
E90 or E91	Internal fail. No communication between electronic elements of the appliance.	The programme was not finished properly or the appliance stopped too early. Switch the appliance off and on again. If the error code appears again, contact the Authorised Service Centre.
EH0	The mains supply is unstable.	When the appliance is showing EH0, please wait until main supply is stable than press start. If the appliance paused the cycle without any indication then press the cycle start. If the warning will occur again check the power cord / socket integrity or main supply.

If the display shows other error codes, deactivate and activate the appliance. If the problem continues, contact the Authorised Service Centre.

In case of different problem with the tumble dryer check the table below for possible solutions.

13.2 Troubleshooting

Problem	Possible solution
You cannot activate the appliance.	Make sure that the mains plug is connected to the mains socket. Check fuse in fuse box (domestic installation).
The drum does not rotate.	Release the rear drum locks manually (see chapter <i>Before First Use</i>).
The programme does not start.	Press Start/Pause. Make sure that the appliance door is closed.
The appliance door does not close.	Make sure that the installation of the filter is correct. Make sure that the laundry is not caught between the appliance door and the rubber seal.
The appliance stops during operation.	Make sure that the water container is empty. Press Start/Pause to start the programme again. Load is too small, increase the load or use the Time Drying programme.
The cycle time is too long or unsatisfactory drying result. ¹⁾	Make sure that the weight of the laundry is suitable for the duration of the programme. Make sure that the filter is clean.

Problem	Possible solution
	The laundry is too wet. Spin the laundry in the washing machine again.
	Ensure that the room temperature is higher than +5°C and lower than +35°C. Optimal room temperature is 18°C to 25°C.
	Set the Time Drying or the Extra Dry programme. ²⁾
The display shows — — —.	If you want to set a new programme, deactivate and activate the appliance.
	Make sure that the options are suitable for the programme.

1) After maximum 5 hours, the programme ends automatically.

2) It can happen that some area remains humid when drying big items (e.g. bed sheets).

If the drying results are not satisfactory

- The set programme was incorrect.
- The filter is clogged.
- The Heat Exchanger is clogged.
- There was too much laundry in the appliance.
- The drum is dirty.

- Incorrect setting of the conductivity sensor (See chapter "*OPTIONS: Dryness Level - Adjustment of target final moisture*" for better setting).
- The airflow slots are clogged.
- Room temperature is too low or too high (optimal room temperature 18°C to 25°C)

14. CONSUMPTION VALUES

14.1 Introduction



The user manual reports the EU energy label and ecodesign: Reg. (EU) 2023/2534 which is related to the Energy label Efficiency classes from **A** to **G**.



The QR code on the energy label supplied with the appliance provides a web link to the information related to the performance of the appliance in the EU EPREL database. Keep the energy label for reference together with the user manual and all other documents provided with this appliance.

It is also possible to find the same information in EPREL using the link **https://eprel.ec.europa.eu** and the model name and product number that you find on the rating plate of the appliance. Refer to 'Product description' chapter for the position of the rating plate.

14.2 Legend

kg	Laundry load.	rpm	Spun at
----	---------------	-----	---------

kWh	Energy consumption.
hh:mm	Programme duration.
%	Initial moisture at the end of spinning phase and target final moisture at the end of drying programme. The higher is the spin, the higher is the noise at spin, but lower is the initial moisture and energy consumption when drying the laundry.

14.3 According to Commission Regulation Reg. (EU) 2023/2533 and Reg. (EU) 2023/2534.



Following values are obtained in laboratory conditions according with relevant standards. Different parameters can change the data, for example: the quantity of laundry, the type of laundry and the ambient conditions. The initial moisture content of the laundry, the water type, the supply voltage and if you change the default setting of a programme may also affect the energy use, the duration of the drying programme and final humidity.

Programme	Load (kg)	Spun at (rpm)	Initial moisture (%)	Drying time (h:mm)	Energy consumption (kWh)	Target final Moisture (%)
Eco 1)	8,0	1000	60	2:59	1,81	0,0
Eco 1)	4,0	1000	60	1:47	1,00	0,0

1) This is the reference programme used to assess the compliance with EU ecodesign and Energy label regulations, Reg. (EU) 2023/2533 and Reg. (EU) 2023/2534. This programme is able to dry cotton laundry from an initial moisture content of the load of 60 % down to a target final moisture content of the load of 0 %.

Power consumption in different modes

Off mode power consumption (W)	Standby mode power consumption (W)	Delay Start (W)
0,50	0,50	4,00

Time to Off/Standby mode is 15 minutes maximum.

14.4 Common programmes



These values are indicative only.

Programme	Load (kg)	Spun at (rpm)	Initial moisture (%)	Drying time (h:mm)	Energy consumption (kWh)	Target final Moisture (%)
Cottons Extra Dry	8,0	1000	60	3:45	2,16	-3,0
Cottons Extra Dry	4,0	1000	60	2:56	1,59	-3,0
Cottons Iron Dry	8,0	1000	60	2:14	1,30	12,0
Cottons Iron Dry	4,0	1000	60	1:32	0,87	12,0
Synthetics Extra Dry	4,0	1200	40	1:30	0,82	0,0
Synthetics Cupboard Dry	4,0	1200	40	1:11	0,62	1,0
Synthetics Iron Dry	4,0	1200	40	0:56	0,48	12,0
Wool	1,0	1200	35	1:00	0,49	5,0

15. ENVIRONMENTAL CONCERNS

Recycle materials with the symbol . Put the packaging in relevant containers to recycle it. Help protect the environment and human health by recycling waste of electrical and electronic appliances. Do not dispose of

appliances marked with the symbol  with the household waste. Return the product to your local recycling facility or contact your municipal office.

AEG toivottaa sinut tervetulleeksi! Kiitos, että olet valinnut tämän laitteen.



Vähennämme paperin käyttöä suojellaksemme ympäristöä. Täydelliset ohjekirjat ovat saatavilla verkossa. Täydellinen ohjekirja on saatavilla osoitteessa aeg.com/manuals



Voit tarkastella käyttöön liittyviä neuvoja, esitteitä, vianmäärittysohjeita sekä huolto- ja korjausohjeita osoitteessa aeg.com/support



Osta lisävarusteita, tarvikkeita ja alkuperäisiä varaosia laitteeseesi osoitteessa aeg.com/shop

Oikeus muutoksiin pidätetään.

SISÄLTÖ

1. TURVALLISUUSTIEDOT.....	52
2. TURVALLISUUSOHJEET.....	56
3. TUOTTEEN KUVAUS.....	58
4. TEKNISET TIEDOT.....	59
5. KÄYTTÖPANEELI.....	60
6. OHJELMATAULUKKO.....	61
7. VAIHTOEHDOT.....	62
8. ASETUKSET.....	63
9. ENNEN ENSIKÄYTTÖÄ.....	65
10. PÄIVITTÄINEN KÄYTTÖ.....	67
11. NEUVOJA JA VINKKEJÄ.....	68
12. HUOLTO JA PUHDISTUS.....	69
13. VIANMÄÄRITYS.....	73
14. KULUTUSARVOT.....	75
15. YMPÄRISTÖNSUOJELUNÄKÖKOHTIA.....	77

1. ⚠ TURVALLISUUSTIEDOT



Lue tämän laitteen mukana toimitetut ohjeet huolella ennen laitteen asennuksen ja käytön aloittamista.

Valmistaja ei ota vastuuta henkilövahingoista tai vahingoista, jotka aiheutuvat virheellisestä asennuksesta tai käytöstä. Säilytä ohjeet aina turvallisessa ja helposti saatavilla olevassa paikassa myöhempää käyttöä varten, ja lataa täydellinen versio verkkosivuilta.



Varoitus: Tulipalovaara / syttyviä materiaaleja.

Laite sisältää syttyvää kaasua, propaania (R290), joka on hyvin ympäristöystävällinen kaasu. Pidä laite kaukana avotulesta ja sytytyslähteistä. Varo, ettei propaania sisältävä jäähdytysputkisto vaurioidu.

1.1 Lasten ja taitamattomien henkilöiden turvallisuus

VAROITUS!

On olemassa tukehtumisen, loukkaantumisen tai pysyvän vammautumisen vaara.

- 8-vuotiaat ja sitä vanhemmat lapset sekä henkilöt, joilla on fyysisiä, aisteihin liittyviä tai henkisiä rajoitteita tai puutteellinen kokemus tai tuntemus, voivat käyttää tätä laitetta vain, jos heitä valvotaan tai ohjataan laitteen turvallisessa käytössä ja jos he ymmärtävät käyttöön liittyvät vaarat. Tuote on pidettävä alle 8-vuotiaiden lasten ja erittäin laajoista ja monimutkaisista toiminnallisista rajoitteista kärsivien henkilöiden ulottumattomissa, ellei heitä valvota jatkuvasti.
- Lapset eivät saa leikkiä tällä laitteella.
- Kaikki pakkaukset tulee pitää lasten ulottumattomissa ja hävittää asianmukaisesti.
- Pidä pesuaineet lasten ulottumattomissa.
- Pidä lapset ja kotieläimet poissa laitteen luota silloin, kun laitteen luukku on auki.
- Jos laitteessa on lapsilukko, sitä on käytettävä.
- Lapset eivät saa puhdistaa laitetta tai suorittaa siihen kohdistuvia käyttäjän huoltotoimenpiteitä ilman valvontaa.

1.2 Yleinen turvallisuus

- Tämä laite on tarkoitettu ainoastaan kotitaloustyyppisen, konekuivaukseen sopivan pyykin kuivaamiseen.
- Älä käytä kuivaustoimintoa, jos tekstiileissä on tahroja teollisista kemikaaleista.
- Tämä laite on tarkoitettu yhden kotitalouden käyttöön sisätiloissa.

- Tätä laitetta voidaan käyttää toimistoissa, hotellihuoneissa, aamiaismajoituspaikoissa, maatilamajoituspaikoissa ja muissa samantyyppisissä majoitustiloissa, joissa kyseinen käyttö ei ylitä (keskimääräisiä) kotitalouskäytön tasoja.
- Älä muuta laitteen teknisiä ominaisuuksia.
- Jos kuivausrumpu asetetaan pesukoneen päälle, käytä torniasennussarjaa. Valtuutetulta jälleenmyyjältä saatavilla olevaa asennussarjaa voidaan käyttää vain laitteissa, jotka on määritetty lisävarusteen mukana toimitetuissa ohjeissa. Lue se huolellisesti ennen asennusta (katso pakkauksen käyttöohje).
- Laite voidaan asentaa erilleen muista kalusteista tai keittiön työtason alapuolelle oikean kokoiseen tilaan (katso asennusopas).
- Älä asenna laitetta lukittavan oven, liukuoven tai vastakkaiselle puolelle kiinnitetyn oven taakse, jossa laitteen ovea ei voida avata kokonaan.
- Varmista ilmankierto laitteen ja lattian välillä. Pohjan tuuletusaukot eivät saa olla maton tai muun lattiapäällysteen peitossa.
- VAROITUS: Laitteeseen ei saa liittää ulkoista kytkintä, kuten ajastinta, eikä sitä saa liittää virtapiiriin, jonka sähkölaitos säännöllisin väliajoin kytkee päälle/pois päältä.
- Kytke verkkopistoke verkkopistorasiaan vasta asennuksen lopuksi. Varmista, että verkkopistoke on ulottuvilla asennuksen jälkeen.
- VAROITUS: Laitetta ei saa asentaa suljettuun ympäristöön, jossa ei ole ilmankiertoa.
Laite sisältää syttyvää kaasua, propaania (R290), joka on hyvin ympäristöystävällinen kaasu. Pidä laite kaukana avotulesta ja sytytyslähteistä. Varo, ettei propaania sisältävä jäähdytysputkisto vaurioidu.
- VAROITUS: Pidä kalusteeseen asennetun laitteen syvennyksen tai kalustekaapin ilmanvaihtoaukot vapaina.
- VAROITUS: Älä vaurioita jäähdytyspiiriä.

- VAROITUS: Älä koske paljain käsin lauhduttimen metalliripoihin. Henkilövahingon vaara. Käytä suojakäsineitä.
- Jos virtajohto vaurioituu, sen saa vaihtaa vain valmistaja, valtuutettu huoltoliike tai vastaava ammattitaitoinen henkilö, jotta vältetään sähkövaaroilta.
- Älä ylitä enimmäistäyttömäärää 8,0 kg.
- Pyyhi mahdollinen laitteen ympärille kerääntynyt nukka ja muut materiaali jäämät pois.
- Älä käytä laitetta ilman suodatinta. Puhdista nukkasuodatin ennen tai jälkeen kunkin käyttökerran.
- Älä kuivaa pesemättömiä tuotteita kuivauskoneessa.
- Tekstiilit, joissa on ruokaöljyä, asetonia, alkoholia, petrolia, kerosiinia, tahranpoistoainetta, tärpättiä, vahoja ja vahanpoistoaineita on pestävä kuumassa vedessä käyttäen runsaasti pesuainetta, ennen kuin ne voidaan kuivata kuivauskoneessa.
- Kuivauskoneessa ei saa kuivata vaahtokumista valmistettuja tuotteita (lateksivaahdo), suihkumyssiä, vettähylykiviä tekstiilejä, kumitettuja esineitä tai vaatteita eikä vaahtokumilla täytettyjä tyynyjä.
- Varmista, ettei pyykki jää laitteen luukun ja kumitiivisteiden väliin.
- Noudata huuhteluaineiden ja vastaavien tuotteiden käytössä aina tuotteen valmistajan ohjeita.
- Poista pyykeistä kaikki mahdolliset sytytyslähteet, kuten savukkeensytyttimet ja tulitikut.
- VAROITUS: Älä koskaan pysäytä kuivauskonetta ennen kuivausjakson päättymistä, ellet heti ota pyykkiä pois rummista ja levitä sitä kuivumaan, jotta kuumuus voi haihtua.
- Kytke laite pois päältä ja irrota pistoke pistorasiasta, ennen kuin aloitat huoltotoimet.

2. TURVALLISUUSOHJEET

2.1 Asennus



Varoitus: Tulipalovaara / syttyviä materiaaleja.

- Poista kaikki pakkausmateriaalit.
- Vaurioitunutta laitetta ei saa asentaa tai käyttää.
- Noudata koneen mukana toimitettuja asennusohjeita.
- Laitetta ei saa asentaa suljettuun ympäristöön, jossa ei ole ilmankiertoa. Laite sisältää syttyvää kaasua, propaania (R290), joka on hyvin ympäristöystävällinen kaasu. Pidä laite kaukana avotulesta ja sytytyslähteistä. Varo, ettei propaania sisältävä jäähdytysputkisto vaurioidu.
- Siirrä laitetta aina varoen, sillä se on raskas. Käytä aina suojakäsineitä ja suojaavia jalkineita.
- Laitetta ei saa asentaa tilaan tai käyttää tilassa, jossa lämpötila voi olla alle 5 °C tai yli 35 °C.
- Varmista, että laitteen asennuspaikan lattia on tasainen, vakaa, lämmönkestävä ja puhdas.
- Laite tulee säilyttää pystyasennossa siirtämisen aikana.
- Kun laite on asetettu lopulliseen asennuspaikkaan, tarkista, että se on oikein tasapainossa vesivaakaa käyttäen. Säädä tarvittaessa laitteen säätöjalkoja.

2.2 Sähkökytkentä

VAROITUS!

Tulipalon ja sähköiskun vaara.

- Kytke pistoke pistorasiaan vasta asennuksen jälkeen. Varmista, että laitteen verkkovirtakytkentä on ulottuvilla laitteen asennuksen jälkeen.
- VAROITUS: Tämä laite on tarkoitettu asennettavaksi/liitettäväksi rakennuksen maadoitusliitintään.
- Varmista, että arvokilvessä olevat parametrit ovat verkkovirtalähteen sähköarvojen mukaisia.
- Kytke pistoke maadoitettuun pistorasiaan.

- Älä käytä jakorasioita tai jatkojohtoja.
- Älä vedä virtajohdosta pistoketta irrottaessasi. Vedä aina pistokkeesta.
- Älä koske virtajohtoon tai pistokkeeseen märillä käsillä.

2.3 Valitse

VAROITUS!

Virheellinen käyttö voi aiheuttaa henkilövahinkoja, sähköiskuja, tulipaloja, palovammoja tai laitteen vaurioitumisen.

- Tämä laite on tarkoitettu ainoastaan kotitalouskäyttöön.
- Älä kuivaa vaurioituneita (repeytyneitä, rispaantuneita) tekstiilejä, joissa on pehmusteita tai täytteitä.
- Jos pyykki on pesty tahransuihoainetta käyttäen, suorita ylimääräinen huuhteluohjelma ennen kuivausohjelman käynnistämistä.
- Kuivaa vain tekstiilejä, jotka voidaan kuivata laitteessa. Noudata tekstiilien hoito-ohjemerkinä.
- Kondenssivettä / tislattua vettä ei saa juoda eikä käyttää ruoanlaitossa. Se voi aiheuttaa terveysongelmia ihmisille ja eläimille.
- Älä istu tai seiso laitteen avoimen luukun päällä.
- Älä kuivata laitteessa vaatteita, joista valuu vettä.

2.4 Hoito ja puhdistus

VAROITUS!

Henkilövahinkojen tai laitteen vaurioitumisen vaara.

- Älä käytä vesisuihketta ja höyryä laitteen puhdistamiseen.
- Puhdista laite kostealla pehmeällä liinalla. Käytä ainoastaan neutraaleja pesuaineita. Älä käytä hankaavia tuotteita, hankaavia sieniä, liuotteita tai metalliesineitä.
- Varo, ettei jäähdytysjärjestelmä vaurioidu laitteen puhdistamisen yhteydessä.
- Älä koske paljain käsin lauhduttimen metalliripoihin vammojen välttämiseksi.

Käytä aina suojakäsineitä ja puhdista huolellisesti, jotta metallipinta ei vahingoitu.

- Kun puhdistat suodattimia, hävitä nukka jäteastiaan, jotta mikromuovit eivät pääse vesijärjestelmään.

2.5 Kompressori

VAROITUS!

Laitteen vaurioitumisen vaara.

- Kuivausrummun kompressori ja sen järjestelmä täyttyvät erityisellä aineella, jossa ei ole fluoria ja klooria sisältävää hiilivetyä. Tämän järjestelmän on oltava tiivis. Järjestelmävaurio voi aiheuttaa vuodon.

2.6 Huolto

- Laitteen korjaukseen liittyvissä asioissa tulee ottaa yhteyttä valtuutettuun huoltoliikkeeseen. Ainoastaan alkuperäisiä varaosia saa käyttää.
- Huomioithan, että itse suoritettut tai muut kuin ammattilaisen suorittamat korjaukset voivat aiheuttaa vaaratilanteita ja mitätöidä takuun.
- Seuraavat varaosat ovat saatavilla vähintään 10 vuoden ajan sen jälkeen, kun malli on lopetettu: tiivisteet, kytkimet ja säätimet, lauhdepumppu, ovilukot, moottorit ja moottorin harjat, moottorin ja rummun väliset vaihteistot, puhallin ja puhaltimen pyörät, tynnyrit ja laakerit, vesiputkistot ja niihin liittyvät laitteet, mukaan lukien letkut, venttiilit ja suodattimet, kaapelit ja tulpat, piirilevyt, sähköiset näytöt, termostaatit ja lämpötila-anturit, ohjelmistopäivitykset (mukaan lukien nollausohjelmisto), jouset, lämmittimet ja lämpövastukset, sähkösulakkeet (erikseen tai yhteen niputettuina), moottorin kondensaattori, kristyspyörä, tukirulla, ovet, oven tiivisteet,

ovenkahvat, oven lukituskokoonpanot ja saranat, nukkasihdit, ilmansuodattimet, muoviset oheislaitteet sekä lauhdevesisäiliö. Aika voi olla maassasi pidempi. Lisätietoja saat verkkosivustoltamme.

- Huomaa, että jotkin näistä varaosista ovat saatavilla ainoastaan ammattilaiskorjaajille ja kaikki varaosat eivät välttämättä koske kaikkia malleja.
- Lisätietoa tämän tuotteen sisällä olevista lampuista sekä erikseen myytävistä varalampuista: Kyseiset lamput on suunniteltu kestämään kodinkoneissa vaativia fyysisiä olosuhteita (esim. lämpötila, värinä, kosteus) tai ne antavat tietoa laitteen toimintatilasta. Niitä ei ole tarkoitettu muihin käyttötarkoituksiin eivätkä ne sovi huoneiden valaisemiseen.

2.7 Hävittäminen

VAROITUS!

Loukkaantumisen tai tukehtumisen vaara.



Varoitus: Tulipalon vaara / materiaalivahinkojen ja laitteen vaurioitumisen vaara.

- Irrota laite sähköverkosta ja vedenjakelusta.
- Leikkaa virtajohto poikki aivan laitteen sivulta ja hävitä se.
- Laite sisältää syttyvää kaasua (R290). Kysy tietoja laitteen oikeaoppisesta hävittämisestä paikalliselta viranomaiselta.
- Poista luukun lukitus, jotta lapset ja eläimet eivät voisi jäädä kiinni rummun sisälle.
- Hävitä laite paikallisten kotitalouksien sähkö- ja elektroniikkalaiteromua (WEEE) koskevien määräyksien mukaisesti.

3. TUOTTEEN KUVAUS

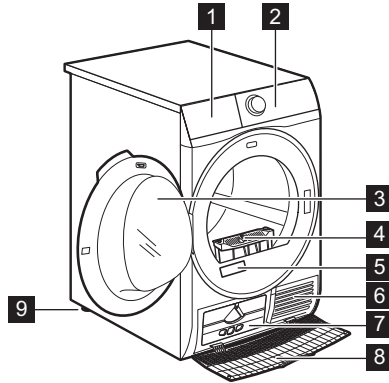

- 1 Vesisäiliö
- 2 Käyttöpaneeli
- 3 Laitteen luukku
- 4 Suodatin
- 5 Arvokilpi
- 6 Ilmavirtaushahlot
- 7 Lauhduttimen suojakansi
- 8 Lauhduttimen kansi

- 9 Säädettävät jalat



Luukun kätsiyyttä voidaan vaihtaa laitteen täyttämisen helpottamiseksi ja asentamisen helpottamiseksi (ks. erillinen lehtinen).

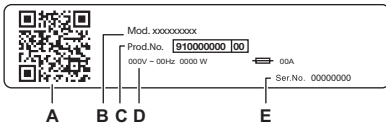

Arvokilven merkinnät:

- A. QR-koodi
- B. mallin nimi
- C. tuotenumero
- D. sähköluokitukset
- E. sarjanumero

Skannaa laitteen **QR-koodi** rekisteröidäksesi tuotteesi ja saadaksesi siitä kaiken irti.

- Voit tarkastella laitteen tietoja, asiakirjoja ja artikkeleita parhaiden ominaisuuksien käytöstä (käyttöopas on saatavilla myös osoitteesta electrolux.com/manuals)
- Voit lukea käyttö-, vianmääritys-, huolto- ja korjausohjeita (saatavilla myös osoitteessa electrolux.com/support)
- Voit ostaa laitteeseesi lisävarusteita, kulutustarvikkeita ja alkuperäisiä vaihto-osia (saatavilla myös osoitteessa electrolux.com/shop)

3.1 Sähkökytkentä

Kytke verkkopistoke verkkopistorasiaan vasta asennuksen lopuksi.

Vaaditut sähköarvot on merkitty arvokilpeen sekä esitetty ”Tekniset tiedot” -luvussa. Varmista, että ne ovat yhteensopivia käytetyn verkkovirtalähteen kanssa.

Tarkista, että kotitaloudessa tapahtuva sähköasennus kestää vaaditun enimmäiskuorman, ottaen huomioon myös kaikki muut mahdollisesti käytössä olevat laitteet.

Laite tulee kytkeä maadoitettuun pistorasiaan.

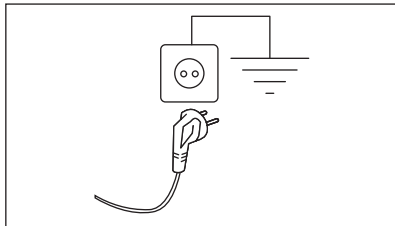

Kun laite on asennettu paikalleen, virtajohdon on oltava helppopääsyisessä paikassa.

Ota yhteyttä valtuutettuun huoltoliikkeeseen sähkötöiden suorittamiseksi asennuksen yhteydessä.

Valmistaja ei ota mitään vastuuta vahingoista tai loukkaantumisista, jotka johtuvat turvatoimien noudattamatta jättämisestä.

4. TEKNISET TIEDOT

Korkeus x leveys x syvyys	85,0 x 59,6 x 66,3 cm
Enimmäissyvyys laitteen luukun ollessa auki	110,8 cm
Enimmäisleveys laitteen luukun ollessa auki	95,8 cm
Säädettävä korkeus	85,0 cm (+ 1,5 cm - jalan säätö)
Rummun tilavuus	118 l
Max. täyttömäärä	8,0 kg
Jännite	230 V
Taajuus	50 Hz
Akustinen ilmassa kantautuva ääni Eco-ohjelman kuivausjakson aikana max. täyttömäärällä	64 dB (A)
Kokonaisteho	750 W
Käyttötyyppi	Kotitalous
Sallittu ympäristön lämpötila	+5 °C – +35 °C
Suojaustaso kiinteiden hiukkasten ja kosteuden sisään-tulon estämisessä, jonka suojapeite varmistaa, lukuun ottamatta niitä kohtia, joissa pienjännitelaitteilla ei ole mitään kosteussuojaa	IPX4
Kylmäaineen nimike	R290
Kylmäaineen paino	0,120 kg

5. KÄYTTÖPANEELI

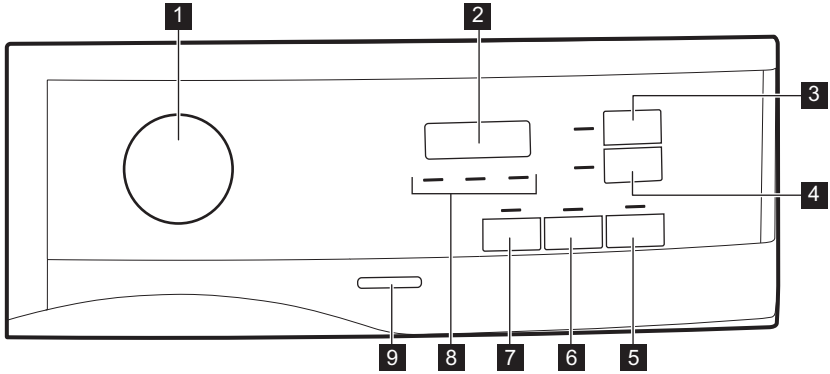

- 1** Ohjelmanvalitsin ja ● NOLLAA-kytkin
- 2** Näyttö
- 3** Time Dry (Kuivausaika) -painike
- 4** Delay Start (Ajastin) -painike
- 5** Start/Pause (Käynnistä/Tauko) -painike
- 6** End Alert (Äänimerkki) kosketuspainike
- 7** Extra Anticrease (Rypistymisenesto) -painike

- 8** Merkkivalo: puhdista sihti, tyhjennysvesisäiliö, tarkista lauhdutin
- 9** On/Off-virtapainike



Paina kosketuspainikkeita sormella symbolin alueella tai lisätoiminnon nimen kohdalla. Älä käytä käsineitä, kun käytät käyttöpaneelia. Varmista, että ohjauspaneeli on aina puhdas ja kuiva.

5.1 Näyttö



Näytön symboli	Symbolin kuvaus
	lapsilukko päällä
— — —	virheellinen valinta tai nuppi on ● "Nollaa"-asennossa
2 : 00	ohjelman kesto
: 10.2 : 00	Time Drying (Ajastettu kuivaus) -toiminnon kesto
1h-20h	Delay Start (Ajastin) -toiminnon kesto

6. OHJELMATAULUKKO

Ohjelma	Lataa ¹⁾	Ominaisuudet / Tekstiilityyppi ²⁾
Eco ³⁾	8,0 kg	Ohjelma soveltuu märän puuvillapyykin kuivaamiseen ja se on energiankulutukseltaan tehokkain märän puuvillapyykin kuivaamisohjelma. Kuivuustasoa ei voi säätää ja se on asetettu oletuksena tasolle Cupboard (Kaappikuiva) / valmis vaatekaappiin laitettavaksi.
Cottons (Puuvilla) Extra Dry (Erittäin Kuiva)	8,0 kg	Ohjelma erikokoisten / kudonnalta täysin erilaisten kuivien puuvillapyykkien kuivaamiseen.
Cottons (Puuvilla) Cupboard (Kaappikuiva)	8,0 kg	Valkoisten ja värillisten puuvillakankaiden ohjelma. Oletusasetus on tarkoitettu kuivuustason säilyttämiseen.
Cottons (Puuvilla) Iron Dry (Silityskuiva)	8,0 kg	Kuivuustaso: silityskuiva.
Synthetics (Siliävät) Extra Dry (Erittäin Kuiva)	4,0 kg	Kuivaustaso: Erittäin kuiva.
Synthetics (Siliävät) Cupboard (Kaappikuiva)	4,0 kg	Kuivaustaso: Kaappikuiva.
Easy Iron (Helposti siliävät)	2,0 kg	Vähentää pienten puuvilla-, tekokuitu- ja sekavaatteiden ryppyjä helppoa silittämistä varten. Sisältää kaksi kuivaustasoa: Silitysrautataso jättää vaatteet hieman kosteiksi silittämistä tai ripustamista varten; Kaappitaso kuivaa vaatteet kokonaan.
Refresh (Raikastus)	1,0 kg	Lyhyt alhaisen lämpötilan ohjelma, joka auttaa poistamaan hajua pienestä määrästä vaatteita. Tarkoitettu myös kuiville vaatteille, jotka ovat olleet pitkään säilytyksessä.
Duvet (Peitot)	3,0 kg	Varmistaa yhden tai kahden peiton, tyynyjen ja pehmustettujen peittojen sisäosien asianmukaisen kuivumisen.
SpeedDry	4,0 kg	Nopea ohjelma jokapäiväiselle puuvillan ja tekokuidun sekoituksesta ja tekokuiduista valmistetulle pyykille. Sopii erinomaisesti kevyisiin pyykkeihin.
Wool (Villa)	1,0 kg	Kuivaa hellävaraisesti konepestävät ja käsinpestävät villa-vaatteet. Poista pyykki välittömästi ohjelman päätyttyä.
Bedlinen (Vuodevaatteet) XL	4,5 kg	Kuivaa jopa kolmet vuodevaatteet kerralla. Minimoi suurten kuivattavien tekstiilien kiertymisen ja sotkeutumisen, jotta linna-vaatteet kuivuvat tasaisesti ilman märkiä kohtia.
Delicate (Hellävarainen)	2,0 kg	Suositteltaan arkalaatuksille tekstiileille, kuten viskoosille, raionille, akryylille ja niiden sekoituksille.

Ohjelma	Lataa ¹⁾	Ominaisuudet / Tekstiilityyppi ²⁾
MixDry (Mix)	5,0 kg	Suunniteltu pesemäsi pyykkien kuivaamiseen lajittelematta. Kuivaa tasaisesti joka-päiväiset puuvillasta, puuvillan ja tekokuidun sekoituksesta ja tekokuiduista valmistetut pyykit. 

1) Enimmäispainolla tarkoitetaan kuivan pyykin painoa.

2) Katso tekstiilin merkinnän merkitykset luvusta *NEUVOJA JA VINKKEJÄ: Pyykin valmisteleminen*.

3) Tämä on viiteohjelma, jota käytetään arvioitaessa EU:n ekologista suunnittelua ja energiamerkintää koskevien säädösten, Reg. (EU) 2023/2533 ja Reg. (EU) 2023/2534 mukaisuutta ja noudattamista. Tämä ohjelma pystyy kuivaamaan puuvillapyykkiä pyykin 60 % kosteuspitoisuudesta koneeseen laitettaessa lopulliseen tavoitekosteustason 0 %.

7. VAIHTOEHDOT

7.1 Extra Anticrease (Rypistymisenesto)

Pidentää kuivausohjelman lopussa olevaa rypistymisenestovaihetta 60 minuutilla. Tämä toiminto vähentää ryppyjä. Pyykit voidaan ottaa pois koneesta rypistymisenestovaiheen aikana.

7.2 End Alert (Äänimerkki)

Äänimerkki aktivoituu:

- ohjelman loppu
- rypistymisenestovaiheen alussa ja lopussa
- ohjelman keskeytys

Hälytystoiminto on oletusarvoisesti aina käytössä. Voit käyttää tätä toimintoa äänen kytkemiseen päälle ja pois päältä.



Voit käynnistää End Alert (Äänimerkki) -lisätoiminnon kaikkien ohjelmien yhteydessä suoritettavaksi.

7.3 Time Dry (Kuivausaika)

Voit asettaa ohjelman keston lyhyimmillään 10 minuutiksi ja pisimmillään 2 tunniksi.

Vaadittu kesto on suhteessa laitteen pyykkimäärään.



Suosittelemme, että asetat lyhyen ohjelmakeston pienille pyykkimäärille tai vain yhdelle vaatteelle.



AIKAKUIVAUSSUOSITUS

enintään 10 minuuttia	vain viileäilmatoiminto (ei lämmitystä).
10–40 min	lisäkuivaus kuivausasteen parantamiseksi edellisen kuivausohjelman jälkeen.
> 40 min	täydellinen pienten, enint. 4 kg, pyykkimäärien kuivaus, hyvin lingotut (> 1 200 kierr/min).

7.4 Time Dry (Kuivausaika) -toiminto Wool (Villa)-ohjelmassa

Lisätoiminto sopii Wool (Villa)-ohjelmaan jolla voidaan määrittää lopullinen kuivaustaso.

7.5 Lisätoimintotaulukko

Ohjelmat ¹⁾	 Extra Anticrease (Rypistymisenesto)	 Time Dry (Kuivausaika)
Eco	■	
Cottons (Puuvilla) Extra Dry (Erittäin Kuiva)	■	■
Cottons (Puuvilla) Cupboard (Kaappikuiva)	■	■
Cottons (Puuvilla) Iron Dry (Silityskuiva)	■	■
Synthetics (Siliävät) Extra Dry (Erittäin Kuiva)	■	■
Synthetics (Siliävät) Cupboard (Kaappikuiva)	■	■
Easy Iron (Helposti siliävät)	■	
Refresh (Raikastus)	■	
Duvet (Peitot)	■	
SpeedDry	■	■
Wool (Villa)		■ 2)
Bedlinen (Vuodevaatteet) XL	■	■
Delicate (Hellävarainen)	■	
MixDry (Mix)	■	■



1) Ohjelman asettamisen yhteydessä voit asettaa yhden tai useamman lisätoiminnon. Voit kytkeä ne päälle tai pois päältä painamalla vastaavaa kosketuspainiketta.

2) Ks. luku LISÄTOIMINNOT: Villa-ohjelman Time Drying (Ajastettu kuivaus)

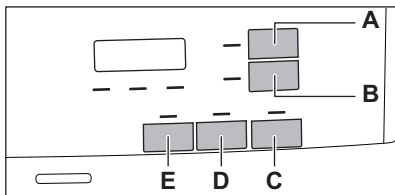
8. ASETUKSET



- A.  Time Dry (Kuivausaika) -painike
 B.  Delay Start (Ajastin) -painike

- C.  Start/Pause (Käynnistä/Tauko) -painike
 D.  End Alert (Äänimerkki) kosketuspainike
 E.  Extra Anticrease (Rypistymisenesto) -painike

8.1 Lopullisen tavoitekosteuden säätö



Tämä voi olla tarpeen, sillä kuivaustuloksiin vaikuttavat monet olosuhteet, kuten veden tyyppi, syöttöjännite tai ympäristön lämpötila.

TÄYDELLISEN KUIVAUSTULOKSEN SAAVUTTAMISEKSI:

Jos haluat pyykistä entistä kuivempaa, voit muuttaa oletuskuivausasetusta (katso lisätietoja alta). Tämä säätö toimii useimpien ohjelmien kanssa, lukuun ottamatta ohjelmia Eco, Wool (Villa), Duvet (Peitot), Down Jacket (Untuvatakki), Refresh (Raikastus), jos koneessa on nämä ohjelmat.



Aina kun siirryt "Lopputavoitekosteuden säätö" -tilaan, aikaisemmin asetettu jäljelle jäävä kosteus vaihtuu seuraavaan arvoon (esim. aikaisemmin asetettu - 2 - vaihtuu arvoon - 1 -).

Jäljelle jäävän kosteustason oletusasetuksen muuttaminen:

1. Paina on/off-virtapainiketta kytkeäksesi laite päälle.
2. Aseta mikä tahansa ohjelma ohjelmanvalitsimella.
3. Odota noin 8 sekuntia.
4. Paina pitkään painikkeita (E) ja (D) samanaikaisesti.

Jokin seuraavista merkkivaloista syttyy:

- - □ - mahdollisimman kuiva
 - - 1 - vielä kuivempi pyykki
 - - 2 - pyykin vakiokuivuus
5. Paina pitkään painikkeita (E) ja (D) uudelleen, kunnes oikean tason merkkivalo syttyy.



Jos näyttö palaa normaaliin tilaan (vaiheessa 2 valitun ohjelman aika tulee näkyviin) jäljelle jäävän kosteuden asettamisen aikana, paina pitkään painikkeita (E) ja (D) vielä kerran siirtyäksesi "Lopputavoitekosteuden säätö" -tilaan (aikaisemmin asetettu jäljelle jäävä kosteus vaihtuu seuraavaan arvoon).

6. Viiden sekunnin jälkeen näyttö palaa normaaliin tilaan.

8.2 Lapsilukko-toiminto

Tämä lisätoiminto estää lapsia leikkimästä laitteella ohjelman ollessa käynnissä. Kosketuspainikkeet on lukittu.

Vain on/off-painike ei ole lukittuna.

Lapsilukko-lisätoiminnon kytkeminen toimintaan:

1. Kytke laite toimintaan painamalla virtapainiketta.
2. Paina ja pidä alhaalla kosketuspainiketta (E) muutaman sekunnin ajan. Lapsilukon merkkivalo syttyy.



Lapsilukko voidaan poistaa käytöstä ohjelman ollessa käynnissä. Paina ja pidä alhaalla samoja kosketuspainikkeita, kunnes lapsilukon merkkivalo sammuu. Lapsilukko-toiminto ei ole käytettävissä 8 sekuntiin laitteen päälle kytkemisen jälkeen.

8.3 Vesisäiliön merkkivalo

Vesisäiliön merkkivalo palaa oletuksena. Se syttyy, kun ohjelma päättyy tai kun vesisäiliön tyhjennys on tarpeen.



Jos "tyhjennyssarja" asennetaan (lisävaruste), laite tyhjentää vesisäiliön automaattisesti. Tässä tapauksessa suosittelemme vesisäiliön merkkivalon pois päältä kytkemistä.

Vesisäiliön merkkivalon kytkeminen pois päältä:

1. Kytke laite päälle painamalla Päälle/Pois päältä -painiketta.
2. Odota noin 8 sekuntia.
3. Paina painikkeita **(B)** ja **(D)** samanaikaisesti pohjassa pitkään. Näytöllä näkyy "Off" (Pois päältä) ja vesisäiliön merkkivalo sammuu. Viiden sekunnin jälkeen näyttö palaa normaaliin tilaan.



Kytke vesisäiliön merkkivalo takaisin päälle seuraamalla yllä olevia ohjeita. Näytössä näkyy "On" (Päällä) ja vesisäiliön merkkivalo syttyy.

8.4 Käyttötuntilaskuri

Tällä toiminnolla voit näyttää laitteen kokonaiskäyttöajan tunteina. Kokonaiskäyttöaika lasketaan laitteen ensimmäisestä käynnistämishetkestä alkaen. Ohjelmien todellinen toiminta-aika näytetään (se ei sisällä taukoja eikä ajastettua käynnistymisaikaa).

Tämän arvon voi saada näkyviin seuraavasti:

1. Kytke laite päälle painamalla **On/Off**-virtapainiketta.
2. Paina painikkeita **E** ja **B** muutaman sekunnin ajan.
3. 3 sekunnin kuluttua laitteen kokonaiskäyttöaika näkyy näytössä: esim.

jos käyttöaika on **1276** tuntia, näytössä näkyy teksti **Hr 2** sekunnin ajan, sitten **12 2** sekunnin ajan ja sitten **76**. Tämä arvo näytetään kahtena numerosarjana kerrallaan: kaksi ensimmäistä numeroa ilmaisevat tuhansia ja satoja, ja kaksi seuraavaa numeroa tarkoittavat kymmeniä ja yksiköitä.

Voit poistua tästä tilasta painamalla mitä tahansa painiketta, kääntämällä valitsinta tai kytkemällä laitteen pois päältä.

8.5 Tehdasasetukset

Tällä toiminnolla voi palauttaa oletusarvoiset tehdasasetukset. Tallennetut lisätoiminnot ja toimintatilat nollataan.

Ota tämä lisätoiminto käyttöön suorittamalla seuraavat vaiheet:

1. Kytke laite päälle painamalla **On/Off**-painiketta.
2. Odota noin 8 sekuntia.
3. Paina painikkeita **E** ja **A** muutaman sekunnin ajan.
4. Laite kuittaa toiminnon näyttämällä
- - -.



Jos toimenpiteet eivät tuota tulosta (esimerkiksi aikakatkaisun tai väärän painikeyhdistelmän takia), kytke laitteen virta pois päältä ja toista vaiheet alusta.

9. ENNEN ENSIKÄYTTÖÄ



Takarummun lukitukset poistuvat automaattisesti, kun kuivausrumpu käynnistetään ensimmäistä kertaa. Laitteesta voi tällöin kuulua ääntä.



Ensimmäisellä kerralla on erittäin suositeltavaa käynnistää mikä tahansa ohjelma ilman kuormaa muutaman sekunnin ajaksi niin, että takarummun lukituksen poistuminen voitaisiin varmistaa.

Takarummun lukitusten avaaminen:

1. Kytke laite päälle.
2. Aseta mikä tahansa ohjelma.
3. Paina Start/Pause-painiketta.

Rummun kierto käynnistyy. Takarummun lukitukset poistuvat käytöstä automaattisesti.



Jos rumpu ei pyöri edelleenkaan, avaa takarummun lukitukset manuaalisesti (pakkaukseen kuuluvaa avainta käyttäen).

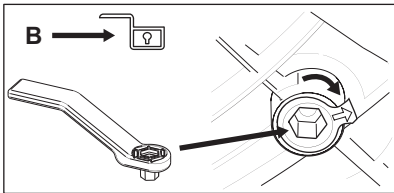
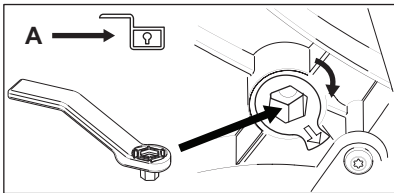
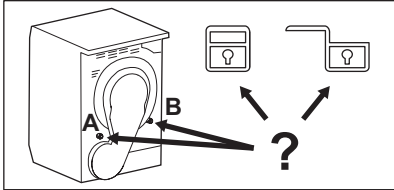

Ennen kuin kuivaat laitteella pyykkejä:

- Puhdista kuivausrumpu kostealla liinalla.
- Käynnistä yhden tunnin ohjelma pyykin ollessa kosteaa.



Kuivausohjelman alussa (ensimmäiset 3-5 min) laitteesta voi kuulua hieman kovempi ääni. Tämä johtuu kompressorin käynnistymisestä. Tämä on normaalia kompressorilla toimivissa laitteissa (esim. jääkaapit ja pakastimet).

9.1 Epätavallinen haju

Laite on pakattu tiiviisti.

Epätavallista hajua voi esiintyä, kun tuote poistetaan pakkauksesta. Tämä on normaalia uusien tuotteiden kohdalla.

Laite on valmistettu erilaisista materiaaleista, jotka voivat muodostaa epätavallista hajua.

Ajan kuluessa epätavallinen haju häviää vähitellen muutaman kuivauskerran jälkeen.

9.2 Ääniä



Kuivausohjelman eri vaiheiden aikana voi kuulua erilaisia ääniä. Ne ovat normaaleja toiminnan ääniä.

Käynnissä oleva kompressor.

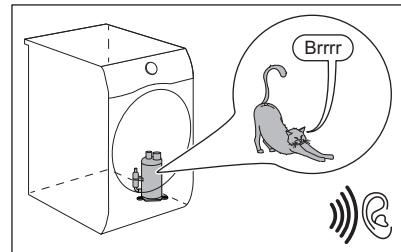

Pyörivä rumpu.

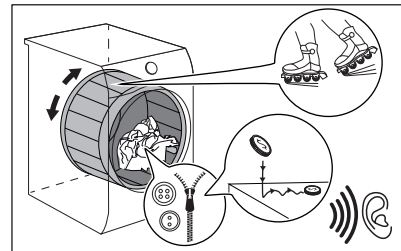

Käynnissä olevat puhaltimet.

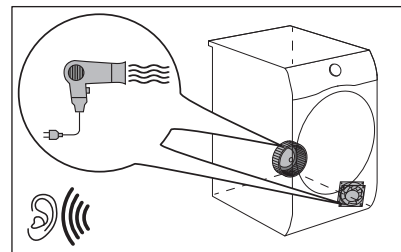

Käynnissä oleva pumppu ja kosteuden siirto säiliöön.

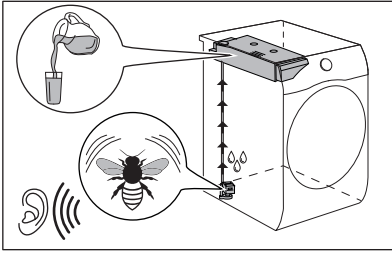

10. PÄIVITTÄINEN KÄYTTÖ

10.1 Käynnistä ohjelma

1. Valmistele pyykit ja täytä kone.

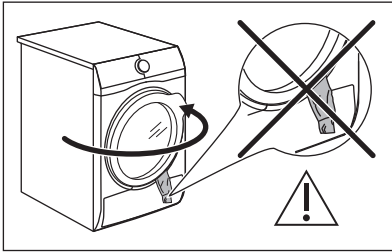

⚠ HUOMIO!

Varmista, ettei pyykki jää laitteen luukun ja kumitiivisteeseen väliin luukun sulkemisen yhteydessä.

2. Paina on/off-painiketta kytkeäksesi laite päälle.
3. Aseta kyseiselle pyykille soveltuva ohjelma ja haluamasi lisätoiminnot. Ohjelman kesto näkyy näytössä.



Todellinen kuivausaika riippuu pyykin laadusta (määrä ja koostumus), huoneenlämpötilasta sekä pyykin alkukosteudesta linkousvaiheen jälkeen.

4. Paina Start/Pause (Käynnistä/Tauko) -painiketta. Ohjelma käynnistyy.

10.2 Ohjelman käynnistäminen ajastetulla käynnistymisellä

1. Aseta kyseiselle pyykille soveltuva ohjelma ja haluamasi lisätoiminnot.

2. Paina ajastetun käynnistymisen painiketta toistuvasti, kunnes näytöllä näkyy se ajastetun käynnistymisen aika, jonka haluat asettaa.



Voit asettaa ohjelman käynnistymään 1 tunnin ja 20 tunnin välisellä viiveellä.

3. Paina Start/Pause (Käynnistä/Tauko) -painiketta.

Näytöllä näkyy, paljonko ajastetun käynnistymisen alkuun on aikaa.

Ohjelma käynnistyy, kun ajanlaskenta päättyy.

10.3 Ohjelman muuttaminen

1. Paina on/off-painiketta kytkeäksesi laitteen pois päältä
2. Paina on/off-painiketta kytkeäksesi laite päälle.
3. Aseta ohjelma.



Vaihtoehtoisesti:

1. Kierrä valitsin ● "Nollaa"-asentoon.
2. Odota sekunnin ajan. Näytössä näkyy — — —.
3. Aseta ohjelma.

10.4 Ohjelman päättyessä

Kun ohjelma on päättynyt:

- laitteesta kuuluu jaksottainen äänimerkki.
- Näytössä näkyy :





- Merkkivalojen  Filter (Nukkasuodatin) ja  Tank (Säiliö) menee päälle.
- Start/Pause (Käynnistä/Tauko) -merkkivalo on päällä.

Laitte toimii rypistymisenestovaiheella edelleen 30 minuuttia tai sitä kauemmin, jos Extra Anticrease (Rypistymisenesto) -lisätoiminto on kytketty päälle (katso luku *Lisätoiminto - Extra Anticrease (Rypistymisenesto)*).

Rypistymisenestovaihe vähentää rypistymistä.

Voit poistaa pyykin ennen kuin rypistymisenestovaihe on päättynyt. Suosittelemme parempien tuloksien saavuttamiseksi, että pyykki poistetaan vasta sitten, kun toiminto on lähes päättynyt.

Kun rypistymisenestovaihe on päättynyt:

- Näytössä näkyy edelleen  :   .
 - Merkkivalojen  Filter (Nukkasuodatin) ja  Tank (Säiliö) menee päälle.
 - Merkkivalo Start/Pause (Käynnistä/Tauko) sammuu.
1. Paina on/off-virtapainiketta kytkeäksesi laitteen pois päältä.
 2. Avaa laitteen luukku.
 3. Ota pyykki pois koneesta.
 4. Sulje laitteen luukku.

Heikkojen kuivaustulosten mahdolliset syyt:

- Oletuskuivaustason sopimaton asetus. Katso kohta *Ohjelman lopun tavoitekosteuden säätäminen*

- Huoneenlämpötila on liian alhainen tai liian korkea. Optimaalinen huoneenlämpötila on 18 °C - 25 °C.



Puhdista suodatin ja tyhjennä vesisäiliö aina ohjelman päättyttyä.



Jätä luukku hieman auki aina jokaisen ohjelman jälkeen kosteuden välttämiseksi.

10.5 Matalalämpötoiminto

Energiankulutuksen vähentämiseksi tämä toiminto kytkee laitteen automaattisesti pois toiminnasta:

- 5 minuutin kuluttua, jos et käynnistä ohjelmaa.
- 5 minuutin kuluttua ohjelman tai rypistymisenestovaiheen päättymisestä.



Aika vähenee 30 sekuntiin, jos valitsin on  "Nollaa"-asennossa.



Kun laite siirtyy alhaisen virransyötön tilaan, näyttö ja kuvakkeet sammuvat. Voit käynnistää laitteen uudelleen on/off-painikkeesta.

11. NEUVOJA JA VINKKEJÄ

11.1 Pyykin valmisteleminen



Rummun täyttäminen kyseisille ohjelmille ilmoitettuun max. täyttömäärään auttaa säästämään energiaa.







Pesuohjelman jälkeen pyykki ovat usein soikeutuneet yhteen. Yhteen soikeutuneiden pyykkien kuivaus on tehotonta. Varmista tehokas ilmankierto ja tasainen kuivaustulos ravistamalla pyykkejä ja lisäämällä ne yksi kerrallaan kuivausrumpuun.

Tehokkaan kuivauksen varmistaminen:

- Sulje vetoketjut.
- Sulje untuvapeittojen kiinnittimet.
- Siteitä tai nauhoja (esim. esiliinan nauhat) ei saa kuivata irrallaan. Sido ne ennen ohjelman käynnistämistä.
- Tyhjennä kaikki taskut.
- Kun vaatteiden sisällä on puuvillakerros, käännä ne nurinpäin. Puuvillakerroksen on oltava ulospäin.
- Aseta aina käsiteltävään pyykkiin sopiva ohjelma.
- Älä sekoita vaaleita ja tummia vaatteita.
- Vähennä tekstiilien kutistumista valitsemalla puuvilla-, jersey- tai trikoovaatteisiin sopiva ohjelma.

- Älä ylitä Ohjelmat-luvussa annettua tai näytössä näkyvää maksimitäyttömäärää.
- Kuivaa ainoastaan kuivausrummussa kuivattavia tekstiilejä. Katso vaatteissa olevat tekstiilimerkit.
- Suuria ja pieniä kappaleita ei saa kuivata yhdellä kertaa. Pienet vaatekappaleet voivat jäädä suurien kappaleiden sisään, jolloin ne jäävät kosteiksi.
- Ravista suuria vaatekappaleita ja tekstiilejä ennen niiden asettamista kuivausrumpuun. Täten vältetään kosteat kohdat tekstiiliin sisällä kuivauksen jälkeen.

Tekstiilimerkki	Kuvaus
	Kuivausrummussa kuivattava tekstiili.
	Kuivausrummussa korkeissa lämpötiloissa kuivattava tekstiili.
	Kuivausrummussa vain alhaisissa lämpötiloissa kuivattava tekstiili.
	Tekstiili, jota ei saa kuivata kuivausrummussa.



12. HUOLTO JA PUHDISTUS

12.1 Säännöllinen puhdistus

Säännöllinen puhdistus auttaa pidentämään laitteen käyttöikä.

Jos laitetta ei käytetä pitkään aikaan, irrota virtajohto pistoraslasta.

Viitteellinen säännöllinen puhdistus:

Suodattimien puhdistus	Merkkivalon  vilkkuessa
Tyhjennä vesisäiliö	Merkkivalon  vilkkuessa
Puhdista lämmönvaihdin	Merkkivalon  vilkkuessa
Puhdista kosteusanturi	Vähintään 3–4 kertaa vuodessa
Rummun puhdistaminen	Kahden kuukauden välein
Puhdista käyttöpaneeli ja kotelo	Kahden kuukauden välein
Puhdista ilmavirta-aukot	Kahden kuukauden välein

Osien puhdistusohjeet on annettu seuraavissa kappaleissa.

12.2 Vieraiden esineiden poistaminen



Varmista, että taskut ovat tyhjtät ja että kaikki irtonaiset elementit on sidottu ennen kuivausohjelman aloittamista. Katso kohta "Pyykin valmisteleminen".

Poista rummusta mahdollisesti roskat kuivausohjelman jälkeen (esim. metallipidikkeet, napit, kolikot jne.).

12.3 Suodattimen puhdistus

Suodattimen merkkivalo  syttyy kunkin ohjelman päätyttyä ja sihti on puhdistettava.



Sihti kerää nukkaa kuivausohjelman aikana.



Suodatin tulee puhdistaa säännöllisesti parhaan kuivaustuloksen saavuttamiseksi. Tukossa oleva suodatin pidentää kuivausohjelman kestoa ja lisää näin energiankulutusta. Puhdista suodatin käsin. Käytä tarvittaessa imuria.

HUOMIO!

Suodattimia puhdistettaessa nukka tulee hävittää roska-astiaan. Mikromuovien pääsyn estämiseksi vesijärjestelmään nukkaa ei saa huuhdella viemäriin.

1. Avaa luukku. Vedä sihti ylös.

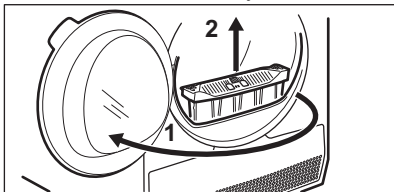

2. Avaa suodatin painamalla koukkaa.

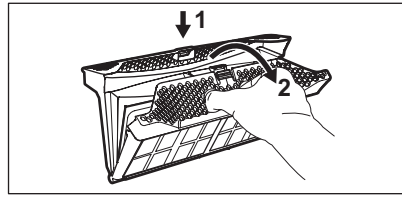

3. Irrota nukka käsin sihdin sisäosista.

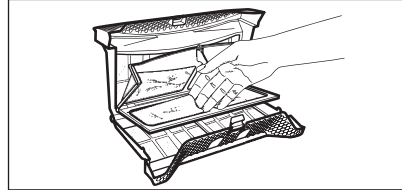

Hävitä nukka roska-astiaan.

4. Puhdista sihti tarvittaessa imurilla. Sulje suodatin.
5. Poista tarvittaessa nukka sihdin liitoksesta ja tiivisteestä. Tämän voi tehdä pölynimurilla. Aseta sihti takaisin vastaavaan liitokseen.

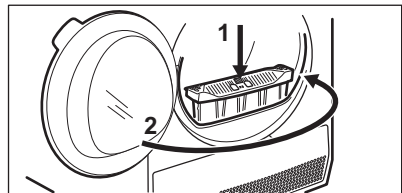
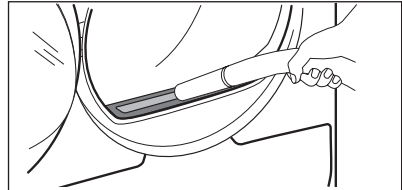

12.4 Vesisäiliön tyhjentäminen

Tyhjennä lauhdevesisäiliö jokaisen kuivausohjelman jälkeen.

Jos lauhdevesisäiliö on täysi, ohjelma pysähtyy automaattisesti. Vesisäiliösymboli  syttyy näyttöön ja vesisäiliö on tyhjennettävä.

Veden tyhjentäminen:

1. Vedä vesisäiliö ulos pitäen se vaakasuorassa asennossa.

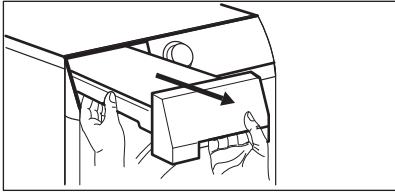

2. Tyhjennä vesi altaaseen tai vastaavaan astiaan.

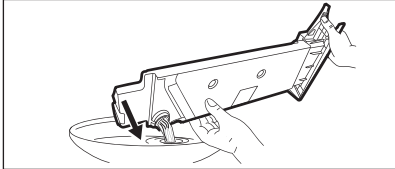

3. Aseta vesisäiliö takaisin paikalleen.

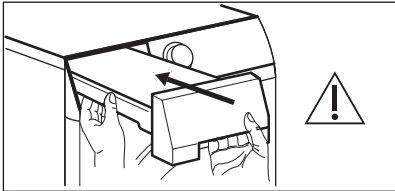

4. Jatka ohjelmaa painamalla  Start/ Pause-painiketta.

12.5 Lauhduksen puhdistus

Jos lauhduksen symboli  vilkkuu näytössä, tarkista lauhdutin ja sen lokero. Jos se on likainen, puhdista se. Suorita tarkistus vähintään kuuden kuukauden välein.

VAROITUS!

Metallipintaan ei saa koskea paljain käsin. Henkilövahingon vaara. Käytä suojakäsineitä. Puhdista varoen, jotta metallipinta ei vaurioidu.

VAROITUS!

Älä käytä pölynimuria kovalla liitososalla irrottaaksesi nukkaa lauhduttimesta, sillä se voi vahingoittaa lauhduttimen kylkiä, jolloin laitteen suorituskyky heikkenee ja kuivausaika pitenee.

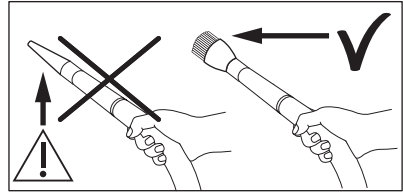

Tarkistaminen:

1. Avaa luukku. Vedä sihti ylös.

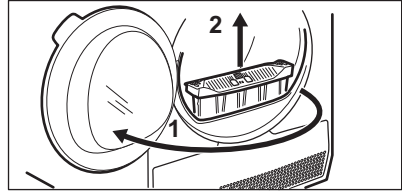

2. Avaa lauhduksen kansi.

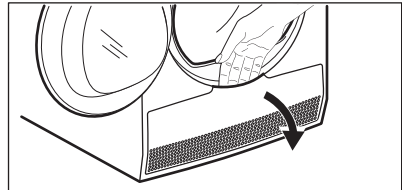

3. Avaa lauhduksen luukku kääntämällä vipuja ja laske lauhduksen luukku.

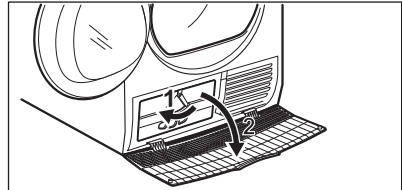

4. Poista tarvittaessa nukka lauhduttimesta ja sen kotelosta. Voit käyttää harjalla varustettua pölynimuria.

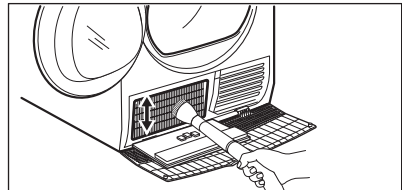

5. Sulje lauhduksen kansi.

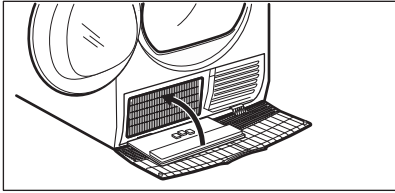

6. Käännä vipuja, kunnes ne napsahtavat paikoilleen.

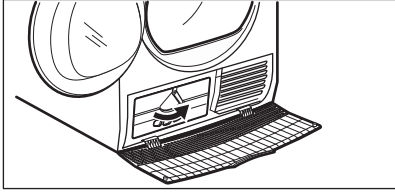

7. Aseta suodatin takaisin paikalleen.

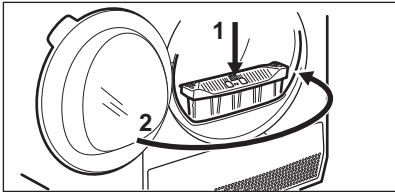

12.6 Kosteusanturin puhdistaminen

⚠ HUOMIO!

Kosteusanturin vaurioitumisvaara. Älä puhdista anturia hankausaineilla tai teräsvillalla.

Parhaan kuivaustuloksen varmistamiseksi laitteessa on metallinen kosteusanturi. Se sijaitsee luukun sisäpuolella.

Ajan kuluessa anturin pintaan voi kertyä epäpuhtauksia, jotka heikentävät kuivaustehoa.

Suosittelimme puhdistamaan anturin vähintään 3–4 kertaa vuodessa tai jos kuivausteho heikkenee.

Puhdista pesusienien karkeammalla puolella käyttäen hiukan viinietikkaa tai tiskianetta.

Anturin puhdistaminen:

1. Avaa luukku.
2. Puhdista kosteusanturin pinnat pyyhkimällä metallipintaa useita kertoja.

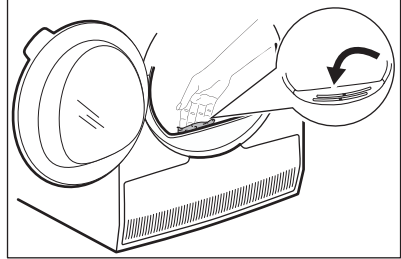

12.7 Rummun puhdistaminen

⚠ VAROITUS!

Irrota laite sähköverkosta ennen sen puhdistamista.

Puhdista rumpun sisäosa ja sen nostimet miedolla pesuaineella. Kuivaa puhdistetut pinnat pehmeällä liinalla.

⚠ HUOMIO!

Älä puhdista rumpua hankausaineilla tai teräsvillalla.

12.8 Käyttöpaneelin ja ulkokuoren puhdistaminen

Puhdista käyttöpaneeli ja ulkokuori miedolla pesuaineella.

Käytä kosteaa liinaa. Kuivaa puhdistetut pinnat pehmeällä liinalla.

⚠ HUOMIO!

Älä käytä kalusteiden puhdistusaineita tai puhdistusaineita, jotka voivat aiheuttaa korroosiota.

12.9 Tuuletuskanavien puhdistaminen

Poista tuuletuskanaviin kerääntynyt nukka pölynimurilla.

13. VIANMÄÄRITYS

VAROITUS!

Lue turvallisuutta koskevat luvut.

13.1 Virhekoodit

Laite ei käynnisty tai se pysähtyy toiminnan aikana.

Yritä ensin etsiä ratkaisu ongelmaan (tutustu taulukoiden sisältöihin). Jos ongelma toistuu, ota yhteyttä valtuutettuun huoltoliikkeeseen.

VAROITUS!

Kytke laite pois toiminnasta ennen tarkistuksien aloittamista.

Jos merkittäviä ongelmia esiintyy, laitteesta kuuluu äänimerkkejä, näytössä näkyy virhekoodi ja  Start/Pause (Käynnistä/Tauko) -painike voi vilkkua jatkuvasti:

Virhekoodi	Mahdollinen syy	Korjaustoimenpide
E50	Laitteen moottori ylikuormittunut. Liikaa pyykkiä tai pyykkit solmussa rummussa.	Ohjelmaa ei suoritettu loppuun asti. Poista pyykki koneesta, aseta ohjelma ja käynnistä ohjelma uudelleen.
E90 tai E91	Sisäinen virhe. Laitteen elektronisten osien välillä ei ole yhteyttä.	Ohjelmaa ei ole suoritettu oikein loppuun asti tai laite pysähtyi liian aikaisin. Kytke laite päälle ja pois päältä. Jos virhekoodi tulee uudelleen näkyviin, ota yhteyttä valtuutettuun huoltoliikkeeseen.
EH0	Virransyöttö on epävakaata.	Kun laitteesta näkyy EH0 , odota kunnes virransyöttö on vakaa ja paina sitten käynnistuspainiketta. Jos laite keskeyttää ohjelman ilman mitään ilmoitusta, paina ohjelman käynnistuspainiketta. Jos varoitus toistuu, tarkista virtajohdon/pistokkeen ehjyys tai virransyöttö.

Jos näytössä näkyy muita virhekoodeja, kytke laite toimintaan ja pois toiminnasta. Jos ongelma toistuu, ota yhteyttä valtuutettuun huoltoliikkeeseen.

Jos kuivausrummun ongelma on jokin muu, etsi mahdollisia ratkaisuja tutustumalla oheiseen taulukkoon.

13.2 Vianmääritys

Ongelma	Mahdollinen ratkaisu
Et saa laitetta käynnistymään.	Varmista, että pistoke on kiinnitetty pistorasiaan.
	Tarkista sähkötaulun sulake (asennus kotitalouteen).
Rumpu ei pyöri.	Avaa takarummun lukitukset manuaalisesti (ks. luku <i>Ennen ensikäyttöä</i>).
Ohjelma ei käynnisty.	Paina Start/Pause (Käynnistä/Tauko).

Ongelma	Mahdollinen ratkaisu
	Varmista, että laitteen luukku on suljettu.
Laitteen luukku ei mene kiinni.	Varmista, että ilmansuodatin on asennettu oikein.
	Varmista, ettei pyykki jää laitteen luukun ja kumitiivisteeseen väliin.
Laitte pysähtyy kesken toiminnan.	Varmista, että vesilokero on tyhjä. Käynnistä ohjelma uudelleen painamalla Start/Pause (Käynnistä/Tauko).
	Täyttömäärä on liian pieni, lisää pyykkiä tai käytä Time Drying (Ajustettu kuivaus) -ohjelmaa.
Ohjelman kesto on liian pitkä tai kuivaustulos on heikko. 1)	Varmista, että pyykin paino sopii ohjelman keston.
	Varmista, että sihti on puhdas.
	Pyykki on liian märkää. Linkoa pyykki uudelleen pesukoneessa.
	Varmista, että huoneenlämpötila on yli +5 °C ja alle +35 °C. Optimaalinen huoneenlämpötila on 18 °C - 25 °C.
	Aseta Time Drying (Ajustettu kuivaus) tai Extra Dry (Erittäin Kuiva) -ohjelma. 2)
Näytössä näkyy — — —.	Jos haluat asetta uuden ohjelman, käännä sovellus pois päältä ja päälle.
	Varmista, että lisätoiminnot sopivat valittuun ohjelmaan.

1) Ohjelma päättyy automaattisesti viimeistään 5 tunnin kuluttua.

2) Jotkin kohdat voivat jäädä kosteiksi suurikokoisia kappaleita kuivatessa (esim. lakanat).

Jos pesu- ja kuivaustulokset eivät ole tyydyttäviä

- Asetettu ohjelma oli väärä.
- Sihti tukossa.
- Lämmönvaihdin on tukkiutunut.
- Laitteessa oli liikaa pyykkiä.
- Rumpu on likaantunut.
- Johtavuusanturin virheellinen asetus (katso luku "LISÄVARUSTEET":

Kuivuustaso - lopputavoitekosteuden säätö" asettaaksesi paremman asetuksen).

- Ilmavirtausaukot ovat tukossa.
- Huoneenlämpötila on liian alhainen tai korkea (optimaalinen huoneenlämpötila 18–25 °C)

14. KULUTUSARVOT

14.1 Johdanto



Käyttöoppaassa ilmoitetaan EU:n energiamerkintä ja ekosuunnittelu: Asetus (EU) 2023/2534, koskee energialuokkia **A–G**.



Laitteen mukana toimitetun energiamerkin QR-koodi sisältää linkin verkkosivustolle, jossa on EU EPREL -tietokannassa olevat laitteen suorituskykytiedot. Säilytä energiamerkki käyttöohjeen ja kaikkien muiden tämän laitteen mukana toimitettujen asiakirjojen kanssa. Joitakin tietoja on saatavilla myös EPREL:issä käyttämällä linkkiä <https://eprel.ec.europa.eu> sekä laitteen arvokilpeen merkittyä mallin nimeä ja tuotenumeroa. Katso arvokilven sijainti kohdasta "Tuotteen kuvaus".

14.2 Symbolien selitys

kg	Pyykkimäärä.	kierr/min	Linkous
kWh	Energiankulutus		
tt:mm	Ohjelman kesto.		
%	Kosteus linkousvaiheen lopussa ja tavoitekosteustaso kuivausohjelman lopussa. Mitä suurempi linkousnopeus, sitä kovempi linkousääni mutta alaisempi kosteus- ja energiankulutus pyykin kuivausvaiheessa.		

14.3 Seuraavien Euroopan unionin komission asetusten mukaan (EU) 2023/2533 ja Reg. (EU) 2023/2534 mukaisuutta ja noudattamista.



Seuraavat arvot on saavutettu laboratorio-olosuhteissa vastaavien standardien mukaisesti. Eri parametrit voivat muuttaa tietoja, esimerkiksi pyykin määrää, pyykin tyyppiä ja ympäristöolosuhteita. Pyykin alkuperäinen kosteus, veden tyyppi, syöttöjännite ja ohjelman oletusasetuksen vaihtaminen voivat myös vaikuttaa energiankulutukseen, kuivausohjelman kestoon ja lopulliseen kosteuteen.

Ohjelma	Täyttö kg	Linkous (kierr/ min)	Kos- teus (%)	Kuivausaika (h:mm)	Energianku- lutus (kWh)	Tavoitekos- teustaso (%)
Eco 1)	8,0	1000	60	2:59	1,81	0,0

Ohjelma	Täyttö kg	Linkous (kierr/ min)	Kos- teus (%)	Kuivausaika (h:mm)	Energianku- lutus (kWh)	Tavoitekos- teustaso (%)
Eco 1)	4,0	1000	60	1:47	1,00	0,0

1) Tämä on viiteohjelma, jota käytetään arvioitaessa EU:n ekologista suunnittelua ja energiamerkintää koskevien säädösten, Reg. (EU) 2023/2533 ja Reg. (EU) 2023/2534 mukaisuutta ja noudattamista. Tämä ohjelma pystyy kivaamaan puuvillapyykkiä pyykin 60 % kosteuspitoisuudesta koneeseen laitettaessa lopulliseen tavoitekosteustasoon 0 %.

Virrankulutus eri tiloissa

Virrankulutus sammutettuna (W)	Virrankulutus valmiusti- lassa (W)	Ajastettu käynnistymi- nen (W)
0,50	0,50	4,00

Aika pois päältä/valmiustilaan on enintään 15 minuuttia.

14.4 Yleiset ohjelmat

 Kyseiset arvot ovat ainoastaan viitteellisiä.

Ohjelma	Täyttö kg	Linkous (kierr/ min)	Kos- teus (%)	Kuivausaika (h:mm)	Energianku- lutus (kWh)	Tavoitekos- teustaso (%)
Cottons (Puuvilla) Extra Dry (Erittäin Kuiva)	8,0	1000	60	3:45	2,16	-3,0
Cottons (Puuvilla) Extra Dry (Erittäin Kuiva)	4,0	1000	60	2:56	1,59	-3,0
Cottons (Puuvilla) Iron Dry (Silityskui- va)	8,0	1000	60	2:14	1,30	12,0
Cottons (Puuvilla) Iron Dry (Silityskui- va)	4,0	1000	60	1:32	0,87	12,0
Synthetics (Siliä- vät) Extra Dry (Erittäin Kuiva)	4,0	1200	40	1:30	0,82	0,0
Synthetics (Siliä- vät) Cupboard (Kaappi- kuiva)	4,0	1200	40	1:11	0,62	1,0

Ohjelma	Täyttö kg	Linkous (kierr/ min)	Kos- teus (%)	Kuivausaika (h:mm)	Energianku- lutus (kWh)	Tavoitekos- teustaso (%)
Synthetics (Siliä- vät) Iron Dry (Siiityskui- va)	4,0	1200	40	0:56	0,48	12,0
Wool (Villa)	1,0	1200	35	1:00	0,49	5,0

15. YMPÄRISTÖNSUOJELUNÄKÖKOHTIA

Kierrätä materiaalit, jotka on merkitty merkillä

 Kierrätä pakkaukset viemällä ne asianmukaiseen kierrätysastiaan. Auta suojelemaan ympäristöä ja ihmisten terveyttä kierrättämällä sähkö- ja elektroniikkaromu.

Älä hävitä symbolilla merkittyjä laitteita  kotitalousjätteen mukana. Palauta tuote paikalliseen kierrätyslaitokseen tai ota yhteyttä kunnan virastoon.

Velkomin(n) til AEG! Þakka þér fyrir að velja heimilistækið okkar.



Til að auka sjálfbærni höfum við ákveðið að draga úr pappírnotkun og bjóðum nú notendahandbækur í heild sinni á netinu. Fáðu aðgang að notendahandbók þinni í heild sinni á aeg.com/manuals



Fáðu leiðbeiningar um notkun, bæklinga, bilanaleit, upplýsingar um þjónustu og viðgerðir á aeg.com/support



Kauptu aukabúnað, rekstrarvörur og upprunalega varahluti fyrir heimilistækið þitt á aeg.com/shop

Með fyrirvara á breytingum.

EFNISYFIRLIT

1. ÖRYGGISUPPLÝSINGAR.....	78
2. ÖRYGGISLEIÐBEININGAR.....	82
3. VÖRULÝSING.....	84
4. TÆKNILEGAR UPPLÝSINGAR.....	85
5. STJÓRNBOÐ.....	86
6. KERFISTAFLA.....	87
7. VALKOSTIR.....	88
8. STILLINGAR.....	89
9. FYRIR FYRSTU NOTKUN.....	91
10. DAGLEG NOTKUN.....	93
11. ÁBENDINGAR OG GÓÐ RÁÐ.....	94
12. UMHIRÐA OG HREINSUN.....	95
13. BILANALET.....	98
14. NOTKUNARGILDI.....	100
15. ÁBYRGÐARSKILMÁLAR.....	102
16. UMHVERFISSJÓNARMÍÐ.....	103

1. ⚠ ÖRYGGISUPPLÝSINGAR



Áður en byrjað er að setja upp og nota þetta heimilistæki skal lesa meðfylgjandi leiðbeiningar vandlega.

Framleiðandinn ber ekki ábyrgð á neinum meiðslum eða skemmdum sem leiða af rangri uppsetningu eða notkun.

Geymdu alltaf leiðbeiningarnar á öruggum stað sem auðvelt er að nálgast þær til notkunar síðar, og svo skaltu hlaða niður heildarútgáfu á netinu.



Viðvörðun: Eldhætta / eldfimt efni.

Heimilistækið inniheldur eldfimt gas, própan (R290), gas sem er mjög umhverfisvænt. Haltu eldi og eldsupptökum fjarri heimilistækinu. Gættu þess að valda ekki skaða á kælrásinni sem inniheldur própan.

1.1 Öryggi barna og viðkvæmra einstaklinga

AÐVÖRUN!

Hætta á köfnun, meiðslum eða varanlegri örorku.

- Börn, 8 ára og eldri og fólk með minnkaða líkamlega-, skyn- eða andlega getu, eða sem skortir reynslu og þekkingu, mega nota þetta tæki, ef þau eru undir eftirliti eða hafa verið veittar leiðbeiningar varðandi örugga notkun tækisins og ef þau skilja hættuna sem því fylgir. Halda skal börnum yngri en 8 ára gömlum og fólki með mjög miklar og flóknar fatlanir frá heimilistækinu, nema þau séu undir stöðugu eftirliti.
- Leyfðu ekki börnum að leika sér með heimilistækið.
- Haltu öllum umbúðum frá börnum og fargaðu þeim á viðeigandi hátt.
- Haltu þvottaefnum frá börnum.
- Haltu börnum og gæludýrum fjarri heimilistækinu þegar hurðin er opin.
- Ef heimilistækið er með barnalæsingu ætti hún að vera virkjuð.
- Börn eiga ekki að hreinsa eða framkvæma notandaviðhald á heimilistækinu án eftirlits.

1.2 Almennt öryggi

- Þetta heimilistæki er aðeins ætlað til þurrkunar á heimilisþvotti sem má þvo í þurrkara.
- Notaðu ekki þurrkarann ef þvotturinn hefur óhreinkast með iðnaðarefnum.
- Þetta heimilistæki er hannað til notkunar innanhúss á heimilum.
- Þetta heimilistæki má nota á skrifstofum, í herbergjum hótela, herbergjum gestahúsa, bændagistingum og öðrum

sambærilegum gistirýmum þar sem notkun er ekki meiri en almenn (meðal) heimilisnotkun.

- Breytið ekki eiginleikum heimilistækisins.
- Ef þurrkarinn er settur ofan á þvottavél skal nota hleðslusettið. Aðeins er hægt að nota hleðslusettið, sem fánlegt er hjá viðurkenndum söluaðila, með heimilistækinu sem tilgreint er í leiðbeiningunum sem fylgja með aukahlutum. Lestu hana vandlega fyrir uppsetninguna (sjá notendahandbók búnaðarins).
- Hægt er að setja heimilistækið upp sem frístandandi eða undir eldhúsbekk ef rétt rými til staðar (sjá uppsetningarbæklinginn).
- Ekki má setja heimilistækið upp á bakvið læsanlega hurð, rennihurð eða hurð með lómum á gagnstæðri hlið, sem myndi koma í veg fyrir að hurð heimilistækisins opnast til fulls.
- Gakktu úr skugga um að það sé loftflæði milli tækisins og gólfsins. Teppi, mottur eða einhverjar gólfábreiður mega ekki hylja lofttúðurnar undir tækinu.
- VIÐVÖRUN: Ekki má veita rafmagni að heimilistækinu gegnum utanálíggjandi skiptibúnað, eins og tímastilli, eða tengja það við rafrás sem veita kveikir og slekkur reglulega á.
- Aðeins skal tengja rafmagnsklóna við rafmagnsinnstunguna í lok uppsetningarferlisins. Gakktu úr skugga um að klóin sé aðgengileg eftir uppsetningu.
- VIÐVÖRUN: Ekki setja heimilistækið upp í umhverfi þar sem engin loftskipti eiga sér stað. Heimilistækið inniheldur eldfimt gas, própan (R290), gas sem er mjög umhverfisvænt. Haltu eldi og eldsupptökum fjarri heimilistækinu. Gættu þess að valda ekki skaða á kælirásinni sem inniheldur própan.
- VIÐVÖRUN: Í afgirðingu heimilistækisins eða í innbyggðu rými skaltu halda loftræstingaropum lausum við hindranir.
- VIÐVÖRUN: Skemmdu ekki kælimiðilsrásina.

- VIÐVÖRUN: Ekki snerta aðgengilegu gufupéttu málmbloðin með berum höndum. Hætta á meiðslum. Vertu með hlífðarhanska.
- Ef rafmagnssnúra er skemmd verður framleiðandi, viðurkennd þjónustumiðstöð, eða svipað hæfur aðili að endurnýja hana til að forðast hættu vegna rafmagns.
- Farðu ekki umfram 8,0 kg. hámarkshleðslu.
- Þurrkaðu burt ló eða umbúðarusl sem hefur safnast upp í kringum tækið.
- Notaðu ekki heimilistækið án síunnar. Hreinsaðu lósíur fyrir eða eftir hverja notkun.
- Settu ekki óþveginn þvott í þurrkarann.
- Hluti sem hafa fengið á sig bletti frá matarolíu, asetóni, alkóhóli, bensíni, steinolíu, blettahreinsiefnum, terpentínu, vaxi og vaxhreinsiefnum verður að þvo fyrst í heitu vatni með aukaskammti af þvottaefni áður en þeir mega fara í þurrkara.
- Hluti eins og svampgúmmí (latexkvoðu), sturtuhettur, vatnsheldar textílvörur, efni með gúmmíundirlagi og fót eða kotta með svampgúmmípúðum ætti ekki að setja í þurrkara.
- Gakktu úr skugga um að þvotturinn sé ekki fastur á milli hurðar heimilistækisins og gúmmþéttingarinnar.
- Mýkingarefni, eða svipaðar vörur, ætti aðeins að nota eins og tilgreint er í leiðbeiningum framleiðanda vörunnar.
- Fjarlægðu alla hluti úr fatnaði sem gætu orðið uppspretta elds, eins og kveikjara eða eldspýtur.
- VIÐVÖRUN: Stöðvaðu aldrei þurrkara áður en hann er búinn að þurrka nema þvottur sé fjarlægður hratt og dreift úr honum svo að hitinn dreifist.
- Áður en einhvert viðhald er framkvæmt skal slökkva á heimilistækinu og aftengja klóna frá rafmagnsinnstungunni.

2. ÖRYGGISLEIÐBEININGAR

2.1 Uppsetning



Viðvörðun: Eldhætta / eldfimt efni.

- Fjarlægðu allar umbúðir.
- Ekki setja upp eða nota skemmt heimilistæki.
- Fylgdu leiðbeiningum um uppsetningu sem fylgja með heimilistækinu.
- Ekki setja heimilistækið upp í umhverfi þar sem engin loftskipti eiga sér stað. Heimilistækið inniheldur eldfimt gas, própan (R290), gas sem er mjög umhverfsvænt. Haltu eldi og eldsupptökum fjarri heimilistækinu. Gættu þess að valda ekki skaða á kællirásinni sem inniheldur própan.
- Alltaf skal sýna aðgát þegar heimilistækið er fært vegna þess að það er þungt. Notaðu alltaf öryggishanska og lokaðan skóbúnað.
- Ekki setja upp eða nota heimilistækið þar sem hitastigið getur verið lægra en 5°C eða hærra en 35°C.
- Gólfsvæðið þar sem á að setja upp heimilistækið verður að vera flatt, stöðugt, hitaþolið og hreint.
- Hafðu heimilistækið alltaf lóðrétt þegar verið er að flytja það.
- Þegar tækið er sett á sinn endanlega stað skaltu athuga hvort það sé lárétt með hjálp hallamælis. Ef svo er ekki skal stilla fæturna í samræmi við það.

2.2 Rafmagnstenging

AÐVÖRUN!

Hætta á eldi og raflosti.

- Aðeins skal tengja rafmagnsklóna við rafmagnsinnstunguna í lok uppsetningarinnar. Gakktu úr skugga um að rafmagnsklóin sé aðgengileg eftir uppsetningu.
- VIÐVÖRUN: Þetta heimilistæki er hannað til að vera sett upp / tengd við jarðtengingu í byggingunni.
- Gakktu úr skugga um að færðibreyturnar á merkiplötunni séu samhæfar við rafmagnsflokkun aðalæðar aflagjafa.

- Notaðu alltaf rétt ísetta innstungu sem ekki veldur raflosti.
- Notaðu ekki fjöltengi eða framlengingarsnúru.
- Ekki toga í snúruna til að taka tækið úr sambandi. Taktu alltaf um klóna.
- Ekki snerta rafmagnssnúruna eða rafmagnsklóna með blautum höndum.

2.3 Notkun

AÐVÖRUN!

Hætta á meiðslum, raflosti, eldi, bruna eða skemmdum á heimilistækinu.

- Þetta heimilistæki er eingöngu ætlað til heimilisnota (innan húss).
- Ekki þurrka skemmdan fatnað (rifinn, slitinn) sem er fódraður eða fylltur.
- Ef þvottur hefur verið þvegin með blettahreinsi skaltu framkvæma viðbótarskolunarhringrás áður en þú byrjar þurrkunarhringrás.
- Einungis skal þurrka efni sem henta til að þurrka í heimilistækinu. Fylgdu leiðbeiningum á þvottamiðanum.
- Ekki drekka eða útbúa mat með þéttu vatni/eimuðu vatni. Þetta kann að valda heilsufarsvandamálum hjá fólki og gæludýrum.
- Ekki sitja eða standa á opinni hurð heimilistækisins.
- Ekki þurrka rennandi blaut fót í heimilistækinu.

2.4 Umhirða og hreinsun

AÐVÖRUN!

Hætta á meiðslum eða skemmdum á heimilistækinu.

- Notaðu ekki vatnsúða og gufu til að hreinsa heimilistækið.
- Hreinsaðu heimilistækið með mjúkom rökum klút. Notaðu aðeins hlutlaus þvottaefni. Notaðu ekki neinar vörur með svarfefnum, stálull, leysiefni eða málmhluti.

- Farðu varlega þegar þú hreinsar heimilistækið til að koma í veg fyrir skemmdir á kælikerfinu.
- Snertu ekki þéttimálmuggana með berum höndum til að koma í veg fyrir meiðsl. Notaðu alltaf hlífðarhanska og þrífðu vandlega til að forðast að skemma málmyfirborðið.
- Þegar þú hreinsar síur skaltu farga lónni í ruslatunnuna til að koma í veg fyrir að míkróplast berist inn í vatnskerfið.

2.5 Þjappa

AÐVÖRUN!

Hætta á eldi og skemmdum á heimilistækinu.

- Þjappan og kerfi hennar í þurrkanarum eru fyllt sérstöku efni sem er laust við flúorklórkolvatnsefni. Þetta kerfi verður að vera þétt. Skemmd á kerfinu getur valdið leka.

2.6 Þjónusta

- Hafðu samband við viðurkennda þjónustumiðstöð til að gera við heimilistækið. Notaðu eingöngu upprunalega varahluti.
- Vinsamlegast athugaðu að ef þú eða einhver sem ekki er fagmannur gerir við getur það haft afleiðingar varðandi öryggi og gæti ógilt ábyrgðina.
- Eftirfarandi varahlutir eru fánlegir í að minnsta kosti 10 ár eftir að framleiðsla á gerðinni hefur verið hætt: þéttingar og þéttiefni, rofar og hnappar, þéttivatnsdæla, hurðalæsingar, mótórar og mótórburstar, skiptingar milli mótors og trommlu, viftu- og viftuhjól, tromlur og legur, vatnslagnir og tengdur búnaður, þar á meðal slöngur, lokar og síur, snúrur og innstungur, prentplötur, rafrænir skjáir, hitastillar og hitanemar, hugbúnaðaruppfærslur (þar á meðal endurstillingarhugbúnaður), gormar, hitarar og hitaæiningar, rafmagnsöryggi (sér eða búnað saman), spennuhjól,

stuðningsrúlla, hurðir, hurðapéttingar, hurðahandföng, samstæður og lamir fyrir hurðarlæsingu, lósiur, loftsiur, plastjaðartæki, þéttitankur. Verið gæti að tímalengdin sé ekki lengur fánleg í þínu landi. Farðu á vefsíðu okkar fyrir frekari upplýsingar.

- Vinsamlegast athugaðu að suma þessara varahluta geta aðeins atvinnuviðgerðaraðilar fengið og ekki eru allir varahlutir viðeigandi fyrir allar gerðir.
- Varðandi ljósinn inn í þessari vöru og ljós sem varahluti sem seld eru sérstaklega: Þessi ljós eru ætluð að standast öfgakenndar aðstæður í heimilistækjum eins og hitastig, titring, raka eða til að senda upplýsingar um rekstrarstöðu tækisins. Þau eru ekki ætluð til að nota í öðrum tækjum og henta ekki sem lýsing í herbergjum heimila.

2.7 Förgun

AÐVÖRUN!

Hætta á meiðslum eða köfnun.



Viðvörðun: Eldhætta / Hætta á skemmdum á efni og á heimilistækinu.

- Aftengdu heimilistækið frá rafmagns- og vatnsinntaki.
- Klipptu rafmagnsnúruna af upp við heimilistækið og fargaðu henni.
- Heimilistækið inniheldur eldfimt gas (R290). Hafðu samband við sveitarfélagið þitt til að fá upplýsingar um hvernig er rétt að farga heimilistækinu.
- Fjarlægðu hurðarlokuna til að koma í veg fyrir að börn eða gæludýr lokist inni í tromlunni.
- Fargaðu heimilistækinu í samræmi við staðbundnar kröfur um förgun úrgangsráfmagns- og rafeindabúnaðar (WEEE).

3. VÖRULÝSING

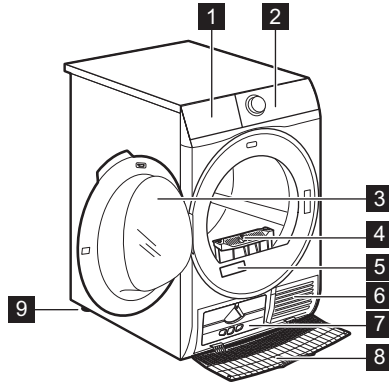

- 1 Vantstankur
- 2 Stjórnborð
- 3 Hurð heimilistækis
- 4 Sía
- 5 Merkiplötunni
- 6 Loftflæðisraufar
- 7 Lok þétis

- 8 Lok á þétti
- 9 Stillanlegir fætur



Til að auðvelda hleðslu á þvotti eða til að auðvelda uppsetningu er hægt að snúa hurðinni við (sjá aðskilinn bækling).

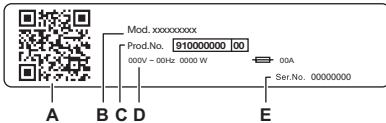

Merkiplatan sýnir:

- A. QR-kóða
- B. gerðarheiti
- C. vörunúmer
- D. orkuflokkun
- E. raðnúmer

Skannaðu **QR-kóðann** á heimilistækinu til að skrá tækið og fá sem mest út úr því.

- Fáðu aðgang að upplýsingum um tækið þitt, skjöl og greinar um hvernig á að nota bestu eiginleikana (Notendahandbók einnig fánleg á electrolux.com/manuals)
- Fáðu leiðbeiningar um notkun, bilanaleit, þjónustu- og viðgerðarupplýsingar (einnig fánlegt á electrolux.com/support)
- Kaupu aukahluti, slit- og upprunalega varahluti fyrir heimilistækið þitt (einnig í boði á electrolux.com/shop)

3.1 Rafmagnstenging

Við lok uppsetningar getur þú tengt klóna við rafmagnsstungu.

Kennisgjaldið og „Tæknilegar upplýsingar“ kaflinn gefa upp nauðsynlega rafmagnsspennu. Gakktu úr skugga um að þær samræmist aðalinntaki rafmagns.

Athugaðu hvort rafbúnaður í þínu landi þoli það hámarksálag sem þarf, einnig með hliðsjón af öðrum heimilistækjum sem eru í gangi.

Tengdu tækið við jarðtengda innstungu.

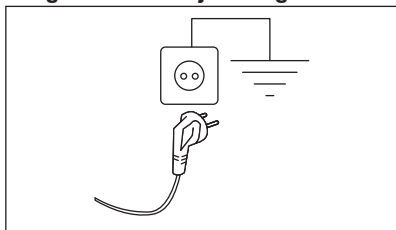

Greiður aðgangur verður að vera að rafmagnssnúrunni eftir að búið er að tengja og setja vélna upp.

Hafðu samband við viðurkennda þjónustumiðstöð okkar ef framkvæma þarf einhvers konar rafmagnsvinnu til að setja upp heimilistækið.

Framleiðandinn tekur enga ábyrgð á tjóni eða meiðslum sé ofangreindum varúðarráðstöfunum ekki fylgt.

4. TÆKNILEGAR UPPLÝSINGAR

Hæð x breidd x dýpt	85,0 x 59,6 x 66,3 cm
Hámarksdýpt með hurð heimilistækisins opna	110,8 cm
Hámarksbreidd með hurð heimilistækisins opna	95,8 cm
Stíllanleg hæð	85,0 cm (+ 1,5 cm - regla um fet)
Rúmmál tromlu	118 l
Hámarksálag	8,0 kg
Spenna	230 V
Tíðni	50 Hz
Hljóðbundinn hávaði frá lofti fyrir þurrklotu fyrir vistvænt kerfi við hámarkshleðslu á þvotti	64 dB(A)
Heildarafl	750 W
Tegund notkunar	Heimili
Leyfilegt umhverfishitastig	+ 5°C til + 35°C
Hlífin veitir vörn gegn föstum ögnum og raka, nema þar sem lágspennubúnaðurinn er óvarinn fyrir raka	IPX4
Merking kælimiðilsgass	R290
Þyngd kæliæfnis	0,120 kg

5. STJÓRNBORÐ

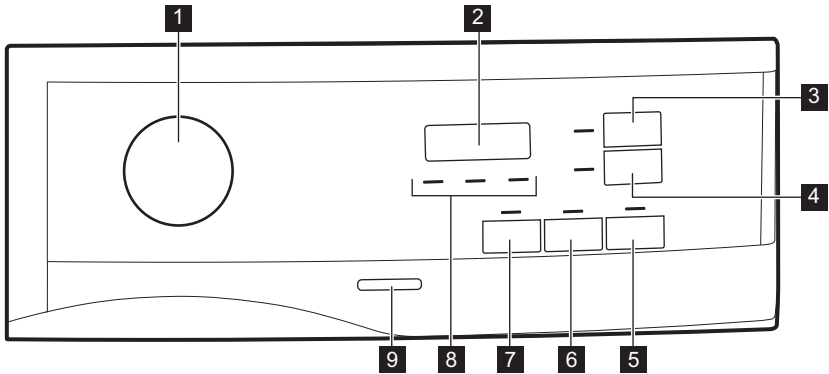

- 1** Kerfishnúður og ● ENDURSTILLA-rofi
- 2** Skjár
- 3** Time Dry snertihnappur
- 4** Delay Start snertihnappur
- 5** Start/Pause snertihnappur
- 6** End Alert snertihnappur
- 7** Extra Anticrease snertihnappur
- 8** Vísir: hreinsa síu, tæma vatnshólf, athuga þétti

- 9** On/Off takki



Ýttu á snertihnappana með fingrinum á svæðinu með tákninu eða heiti valkostar. Notaðu ekki hanska þegar þú stjórnar stjórnborðinu. Gættu þess að stjórnborðið sé alltaf hreint og þurr.

5.1 Skjár



Tákn á skjánum	Lýsing táknis
	barnalæsing á
— — —	rangt val eða hnúðurinn er í ● „Endurstilla“ stöðunni
2 : 00	tímalengd kerfis
: 10.2 : 00	tímalengd þurrkunar
1h.20h	tímalengd á seinkaðri ræsingu

6. KERFISTAFLA

Þvottakerfi	Hleðsla ¹⁾	Eiginleikar / Tegund efnis ²⁾
Eco ³⁾	8,0 kg	Kerfi hentar til að þurrka venjulegan blautan bómullarþvott og er skilvirkasta kerfið hvað varðar orkunotkun til að þurrka blautan bómullarþvott. Þurrkunarstig er ekki stillanlegt og það er sjálfgefið stillt á Cupboard Dry / tilbúið til geymslu. / ☺ ☹
Cottons Extra Dry	8,0 kg	Lota sem skilgreind er til þurrkunar á hlutum af mismunandi stærðum / mismunandi ofið. / ☺ ☹
Cottons Cupboard Dry	8,0 kg	Kerfi fyrir hvíta og lítaða bómull. Sjálfgefin stilling er þurrkstig sem er fyrir hluti sem eru skápaþurrir. / ☺ ☹
Cottons Iron Dry	8,0 kg	Þurrkstig: hentugt fyrir straujun. / ☺ ☹
Synthetics Extra Dry	4,0 kg	Þurrkstig: sérlega þurr. / ☺ ☹ ☹
Synthetics Cupboard Dry	4,0 kg	Þurrkstig: skápaþurr. / ☺ ☹ ☹
Easy Iron	2,0 kg	Takmarkar krumpur fyrir litlar hleðslur af bómull, gerviefni og flikum úr blönduðu efni sem auðveldar straujun. Felur í sér tvö þurrkstig: Straujun lætur flikurnar vera lítillega rakar fyrir straujun eða til að hengja þær upp; Skápaþurr þurrkar flikurnar alveg. / ☺ ☹ ☹
Refresh	1,0 kg	Stutt lota á lágum hita sem hjálpar til við að fjarlægja lykt úr litlu magni af flikum. Einnig hægt að nota til að þurrka fót sem voru lengi í geymslu.
Duvet	3,0 kg	Tryggir almennilega þurrkun á innra lagi í gegnum einfaldar eða tvöfaldar yfirbreiðslur, kotta og fyllt teppi. / ☺ ☹ ☹
SpeedDry	4,0 kg	Hröð lota fyrir hversdagsföt úr bómullar-gerviefnablöndu og gerviefnum. Tilvalið fyrir léttu hluti. / ☺ ☹ ☹
Wool	1,0 kg	Þurrkar mjúklega ull sem á að handþvo og má þvo í þvottavél. Fjarlægðu flikurnar strax þegar kerfinu er lokið.
Bedlinen XL	4,5 kg	Þurrkar allt að þrenn rúmföt í einu. Lágmarkar snúning og flækjur í stórum hlutum til að tryggja að rúmföt þurrkist jafnt án blautra bletta. / ☺ ☹ ☹
Delicates	2,0 kg	Ráðlagt fyrir almennt viðkvæmt efni eins og viskós, gerviefni, akrýl og blöndur þeirra. / ☺ ☹ ☹

Þvottakerfi	Hleðsla 1)	Eiginleikar / Tegund efnis ²⁾
MixDry	5,0 kg	Hannað fyrir venjubundna þurrkun á því sem þú þværd á þess að flokka. Þurrkar fót með jöfnum hætti sem eru úr bómull, bómullar-gerviefnablöndu og gerviefnum. 

1) Hámarksþyngd vísar til þurra flíka.

2) Varðandi merkingu þvottamerkis, sjá kaflann *ÁBENDINGAR OG RÁÐ: Þvotturinn undirbúinn*.

3) Þetta viðmiðunarkerfi er notað til að leggja mat á fylgni við bresku reglugerðina um visthönnun og reglugerðir um orkumerkingar, reglugerð (ESB) 2023/2533 og reglugerð (ESB) 2023/2534. Þetta kerfi er fært um að þurra bómullarþvott frá upphafsraðkainnihaldi hleðslunnar sem er 60% niður í lokarakainnihald hleðslunnar sem er 0%.

7. VALKOSTIR

7.1 Extra Anticrease

Framlengir krumpuvarnarstigið um 60 mínútur við enda þurrkerfisins. Þessi aðgerð dregur úr krumpum. Hægt er að fjarlægja þvottinn meðan á krumpuvarnarstiginu stendur.

7.2 End Alert

Hljóðmerkið heyrst við:

- lok hringrásar
- upphaf og endi krumpuvarnarstigsins
- truflun á lotu

Hljóðmerkisaðgerðin er sjálfgefið alltaf kveikt. Þú getur notað þessa aðgerð til að kveikja eða slökva á hljóðinu.





Þú getur virkjað valkostinn End Alert með öllum kerfum.

7.3 Time Dry

Þú getur stillt tímalengd kerfis frá 10 mínútna lágmarki upp í 2 klst. hámark. Nauðsynleg

7.5 Valkostatafla

Kerfi ¹⁾	 Extra Anticrease	 Time Dry
Eco	■	
Cottons Extra Dry	■	■

tímalengd er tengd magni þvottar í heimilistækinu.





Við mælum með að þú stillir stuttan tíma fyrir lítið magn af þvotti eða aðeins fyrir eina flík.

RÁÐLEGGINGAR FYRIR TÍMASTILLTA ÞURRKUN

að 10 mín	aðgerð með eingöngu köldu lofti (enginn hitari).
10 - 40 mín	viðbótarþurrkun til að bæta þurrkun eftir fyrra þurrkerfi.
>40 mín	full þurrkun á lítilli þvotta-hleðslu allt að 4 kg, vel undið (>1200 s/min).

7.4 Time Dry í Wool kerfinu

Hentugur valkostur fyrir Wool kerfið til að stilla þurrkstig í lokin.





Kerfi ¹⁾	 Extra Anticrease	 Time Dry
Cottons Cupboard Dry	■	■
Cottons Iron Dry	■	■
Synthetics Extra Dry	■	■
Synthetics Cupboard Dry	■	■
Easy Iron	■	
Refresh	■	
Duvet	■	
SpeedDry	■	■
Wool		■ 2)
Bedlinen XL	■	■
Delicates	■	
MixDry	■	■

1) Ásamt þvottakerfinu er hægt að stilla 1 eða fleiri valkosti. Til að virkja eða afvirkja þá skaltu ýta á tengdan snertihnapp.

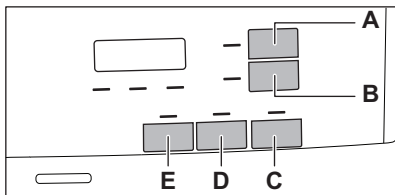
2) Sjá kaflann VALKOSTIR: Tímastíllt þurrkun í ullarkerfi

8. STILLINGAR



- A.  Time Dry snertihnappur
- B.  Delay Start snertihnappur
- C.  Start/Pause snertihnappur
- D.  End Alert snertihnappur
- E.  Extra Anticrease snertihnappur

8.1 Aðlögunarstilling á lokarakastigi



Þetta kann að vera nauðsynlegt þar sem þurrkárangur verður fyrir áhrifum af ýmsum aðstæðum, t.d. vatnsgerð, afhendingarspennu eða umhverfishita o.s.frv.

HVERNIG Á AÐ FÁ FULLKOMNA ÞURRKUN:

Ef þú vilt auka árangur á þurrkstigi þvottsins enn frekar, geturðu breytt sjálfgefnu þurrkstillingunni (sjá hér að neðan). Þessi aðlögun mun virka á flest kerfi, nema fyrir Eco, Wool, Duvet, Down Jacket, Refresh kerfi ef þau eru tiltæk á vélinni.



Í hvert stkipti sem þú ferð í haminn „Stilling á lokarakastigi á þvotti“ mun áður stillt rakastig breytast í næsta gildi (þ.e. áður stillt - 2 - breytist í - 1 -).

Til að breyta sjálfgefni stillingu á eftirlifandi raka:

1. Ýttu á kveikja/slökkva hnappinn til að kveikja á heimilistækinu.
2. Notaðu kerfishnúðinn til að stilla á hvaða kerfi sem er.
3. Bíddu í u.þ.b. 8 sekúndur.
4. Ýttu á og haltu samtímis inni hnöppunum (E) og (D).

Einn þessara vísa kviknar:

- - 0 - hámarks þurrkunarstig
 - - 1 - þurrari þvottur
 - - 2 - hefðbundinn þurr þvottur
5. Ýttu á og haltu inni hnöppunum (E) og (D) aftur þangað til vísirinn fyrir rétt stig kviknar.



Ef skjárinn fer aftur í venjulegan ham (tími á völdu kerfi úr þrepi 2 mun sjást) á meðan lokarakastig er stillt, skaltu ýta á og halda inni hnöppunum (E) og (D) einu sinni enn til að fara í haminn „Stilling á lokarakastigi á þvotti“ (áður stillt rakastig mun breytast í næsta gildi).

6. Eftir 5 sek fer skjárinn aftur í venjulegan ham.

8.2 Barnalæsing

Þessi valkostur kemur í veg fyrir að börn leiki sér með heimilistækið á meðan kerfi er í gangi. Snertihnapparnir eru læstir.

Aðeins kveikja/slökkva hnappurinn er ólæstur.

Barnalæsing virkuð:

1. Ýttu á hnappinn á/af til að virkja vélina.
2. Ýttu á og haltu inni snertihnöppunum (E) í nokkrar sekúndur.

Vísirinn fyrir barnalæsinguna kviknar.



Hægt er að afvirkja barnalæsinguna á meðan kerfi er í gangi. Ýttu á og haltu inni sömu hnöppum þangað til vísirinn fyrir barnalæsinguna slokknar. Barnalæsingaraðgerðin er ekki tiltæk í 8 sekúndur eftir að kveikt er á heimilistækinu.

8.3 Vísir fyrir vatnstank

Vísir vatnsilátsins er sjálfgefið virkjaður. Það kviknar á því þegar kerfinu er lokið eða þegar nauðsynlegt er að tæma vatnstankinn.



Ef frárennislisbúnaður hefur verið settur upp (viðbótar aukahlutur) tæmir heimilistækið vatn sjálfkrafa úr vatnstankinum. Í slíku tilfalli mælum við með því að afvirkja vísirinn fyrir vatnstankinn.

Slökkt á vísi fyrir vatnstankinn:

1. Ýttu á hnappinn á/af til að virkja vélina.
2. Bíddu í u.þ.b. 8 sekúndur.
3. Ýttu á og haltu inni hnöppunum (B) og (D) samtímis. Skjárinn sýnir „Slökkt“ og vísirinn fyrir vatnsilátið er afvirkjaður. Eftir 5 sek fer skjárinn aftur í venjulegan ham.



Til að virkja vísirinn fyrir vatnsilátið aftur skaltu fylgja aðgerðinni hér að ofan aftur. Skjárinn sýnir „Kveikt“ og vísirinn fyrir vatnsilátið er virkjaður.

8.4 Notkunartími í klukkustundum

Þessi aðgerð veitir þann möguleika að sýna heildarvinnslutímann á heimilistækinu í klukkustundum og er talið niður frá þeirri stundu sem fyrst er kveikt á því. Raunverulegur notkunartími lotanna er sýndur (innifelur ekki hlé eða seinkaða ræsinguna).

Til að sjá þetta gildi skaltu gera eftirfarandi:

1. Kveiktu á heimilistækinu með því að ýta á **Slökkva/Kveikja** hnappinn.
2. Ýttu á og haltu inni hnöppunum **E** og **B** í nokkrar sekúndur.

- Eftir 3 sekúndur sýnir skjárin á heimilistækinu heildarfjölda klukkustunda í notkun: þ.e. ef notkunartíminn er **1276** sýnir skjárin textann **Hr** í 2 sekúndur og svo **12** í 2 sekúndur og í kjölfar þess **76**. Þetta gildi er sýnt sem röð tveggja tölustafa í einu: fyrstu tveir tölustafirnir tilgreina þúsundir og hundruð en seinni tveir tilgreina tugi og eining.

Til að fara úr þessum ham skal annað hvort ýta á einhvern hnapp, snúa hnúðnum eða slökkva á heimilistækinu.

8.5 Verksmiðjustillingar

Þessi virkni gerir mögulegt að endurstilla sjálfgefna verksmiðjustillingar. Vistaðir valkostir og virkir hamir verða endurstiltir.

Til að **virka** þennan valkost skaltu fylgja eftirfarandi skrefum:

- Kveiktu á heimilistækinu með því að ýta á **Slökkva/Kveikja** hnappinn.
- Bíddu í u.þ.b. 8 sekúndur.
- Ýttu á og haltu inni hnöppunum **E** og **A** í nokkrar sekúndur.
- Heimilistækið mun staðfesta aðgerðina með því að sýna – – –.



Ef þessi aðgerð tekst ekki (þetta gæti verið vegna tímatakmarka eða rangrar samsetningar hnappa) skaltu slökkva á heimilistækinu og endurtaka rununa frá upphafi.

9. FYRIR FYRSTU NOTKUN



Aftari læsingar tromlu eru fjarlægðar sjálfvirk þegar þurrkari er virkjaður í fyrsta sinn. Mögulega heyrst einhver hávaði.



Mælt er með því að setja hvaða kerfi sem er í gang í fyrsta skipti án þvottahleðslu í nokkrar sekúndur til að tryggja að aftari læsingar tromlu séu fjarlægðar að fullu.

Til að aflæsa aftari læsingar tromlu:

- Kveiktu á heimilistækinu.
- Stílltu á hvaða kerfi sem er.
- Ýttu á hnappinn Ræsa/Hlé hnappinn. Tromla byrjar að snúast. Aftari læsingar tromlu eru sjálfvirk afvirkjaðar.



Ef tromlan snýst ekki skaltu losa læsingar tromlunnar handvirk (til að gera það skaltu nota meðfylgjandi lykil).

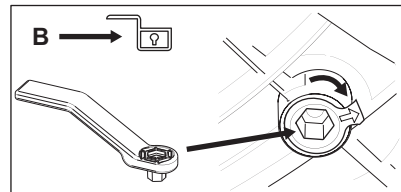
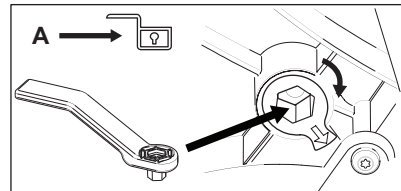
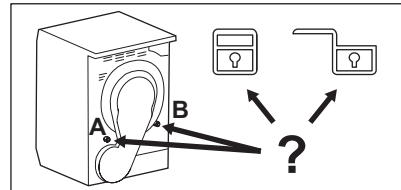

Áður en þú notar heimilistækið til að þurrka hluti:

- Hreinsaðu tromlu þurrkarans með rökum klút.
- Ræstu 1 klukkustundar þvottakerfi með rökum þvotti.



Í byrjun þurrkhringrásar (fyrstu 3-5 mín.) gæti verið lítillega hærra hljóðstig. Þetta er vegna þess að þjappan er að fara í gang. Þetta er eðlilegt fyrir heimilistæki sem eru knúin með þjöppu eins og kælskápa og frystiskápa.

9.1 Óvenjuleg lykt

Heimilistækið er þétt innpakkað.

Þegar pakkingar hafa verið teknar utan af því gætir þú fundið óvenjulega lykt. Þetta er eðlilegt fyrir glænýjar vörur.

Heimilistækið er samsett úr ólíkum efnistegundum sem allar saman geta framkallað óvenjulega lykt.

Með tímanum eftir nokkrar þurrklotur mun óvenjulega lyktin hverfa jafnt og þétt.

9.2 Hávaði



Mismunandi hljóð kunna að heyrast á mismunandi tímapunktum meðan á þurrkkerfinu stendur. Þetta eru fullkomlega eðlileg hljóð við notkun.

Vinnsluþjappa.

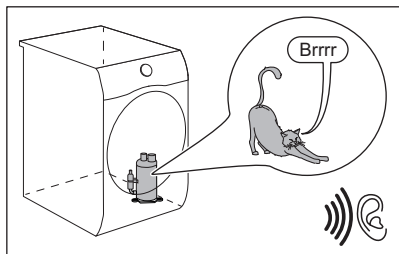

Tromlan snýst.

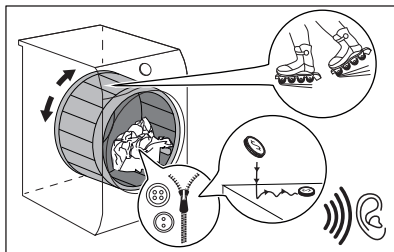

Viftur í gangi.

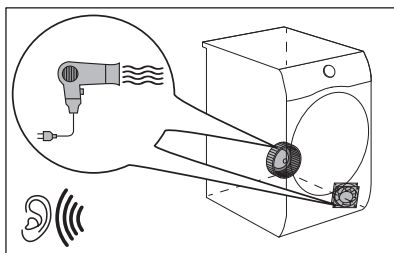

Pumpa í gangi og flutningur á rakabéttingu í tankinn.

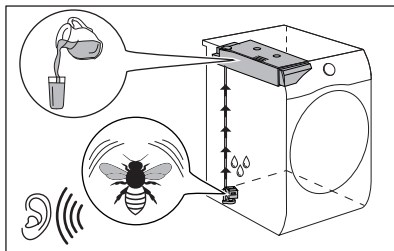

10. DAGLEG NOTKUN

10.1 Setja þvottakerfið í gang

1. Undirbúðu þvottinn og settu í heimilistækið.

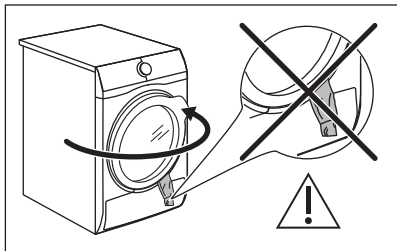

⚠ VARÚÐ!

Gættu þess þegar þú lokar hurðinni að þvotturinn festist ekki á milli hurðar heimilistækisins og gúmmiþéttingarinnar.

2. Ýttu á kveikja/slökkva hnappinn til að kveikja á heimilistækinu.
3. Veldu kerfi og valkosti sem hentar fyrir tegund hleðslu.

Skjárinn sýnir lengd kerfisins.



Raunverulegur þurrktími fer eftir tegund hleðslu (magni og samsetningu), stofuhita og upphafsarakstigi þvottisins eftir vindingalotuna.

4. Ýttu á Start/Pause snertihnappinn. Kerfið byrjar.

10.2 Kerfið sett í gang með seinkun ræsingar

1. Veldu kerfi og valkosti sem hentar fyrir tegund hleðslu.
2. Ýttu á hnappinn fyrir seinkun ræsingar aftur og aftur þar til skjárinn sýnir seinkunina sem þú vilt stilla.



Hægt er að seinka ræsinguna um að lágmarki 1 klst. upp í að hámarki 20 klst.

3. Ýttu á Start/Pause snertihnappinn. Skjárinn sýnir niðurtalninguna fyrir seinkaða ræsinguna.

Að niðurtalningu lokinni fer kerfið í gang.

10.3 Skipt um kerfi

1. Ýttu á kveikja/slökkva hnappinn til að slökkva á heimilistækinu
2. Ýttu á kveikja/slökkva hnappinn til að kveikja á heimilistækinu.
3. Stilltu kerfið.

Að öðrum kosti:

1. Snúðu valhnúðnum í stöðuna ● „Endurstilla“.
2. Bíddu í 1 sekúndu. Skjárinn sýnir — — —.
3. Stilltu kerfið.

10.4 Í lok kerfis

Þegar þvottakerfinu er lokið:

- Hljóðmerki heyrst með hléum.
- Skjárinn sýnir :
- Vísarnir Filter og Tank kviknar.
- Vísirinn Start/Pause logar.

Heimilistækið heldur áfram að keyra krumpuvarnarstigið í u.þ.b. 30 mínútur eða meira ef stillt var á Extra Anticrease valkostinn (sjá kaflann *Valkostur - Extra Anticrease*).

Krumpuvarnarstigið dregur úr krumpum.

Þú getur fjarlæggt þvottinn áður en krumpuvarnarstiginu er lokið. Við mælum með því að fjarlægja þvottinn þegar stiginu er næstum því lokið eða lokið til að fá betri útkomu.

Þegar krumpuvarnarstiginu er lokið:

- Skjárinn sýnir ennþá :
- Vísarnir Filter og Tank kviknar.
- Start/Pause-vísirinn slökknar.

1. Ýttu á kveikja/slökkva hnappinn til að slökkva á heimilistækinu.
2. Opnaðu hurð heimilistækisins.
3. Fjarlægðu þvottinn.
4. Lokaðu hurð heimilistækisins. Hugsanlegar orsakir ófullnægjandi þurrkárangurs:

- Ófullnægjandi stilling á sjálfgefinni stillingu þurrkstigs. Sjá kaflann *Aðlögunarstilling á lokaraka*
- Stofuhitinn er of lágur eða of hár. Ákjósanlegur stofuhiti er milli 18°-25°C.



Hreinsaðu alltaf síuna og tæmdu vatnsilátið þegar kerfi er lokið.



Skildu hurðina eftir örliðið opna eftir hverja þurrklotu til að forðast rakamyndun.

10.5 Lágorkuhamur

Til að draga úr orkunotkun slekkur þessi virkni sjálfkrafa á heimilistækini:

- Eftir 5 mínútur ef þú setur kerfið ekki í gang.
- Eftir 5 mínútur frá því að kerfið klárast eða í krumpuvarnarham.



Tíminn er minnkaður um 30 sekúndur ef valhnúðurinn bendir á ● „Endurstilla“ stöðuna.



Þegar heimilistækið fer í lágorkustillingu, slökknar á skjánum og táknum. Þú getur endurvirkjað með því að ýta á kveikja/slökkva takkann.

11. ÁBENDINGAR OG GÓÐ RÁÐ

11.1 Þvotturinn undirbúinn



Þegar þú hleður tromluna upp að hámarksgetu sem tilgreind er fyrir viðkomandi kerfi mun það stuðla að orkusparnaði.



Oft eru flíkurnar í hnút og flæktar saman eftir þvottalotuna. Þurrkun á hnýttum og flæktum flíkum er óskilvirk. Til að tryggja almennilegt loftflæði og jafna þurrkun er mælt með því að hrista og setja eina flík í einu inn í þurrkarann.

Til að tryggja almennilega þurrkun:

- Lokaðu rennilásunum.
- Lokaðu festingunum á sængurverum.
- Ekki þurrka lausa borða eða bönd (til dæmis borða á svuntum). Bittu þá áður en þú byrjar þvottakerfið.

- Fjarlægðu alla hluti úr vösum.
- Snúðu flíkum með innra lag úr bómull á ranghverfuna. Bómullarlag verður að snúa út á við.
- Stilltu alltaf þvottakerfi sem hentar fyrir tegund þvottar.
- Settu ekki ljósa og dökka liti saman.
- Notaðu viðeigandi kerfi fyrir bómull, peysur og þrjónafatnað til að draga úr að þau hlaupi.
- Farðu ekki umfram þá hámarkshleðslu sem gefin er upp í kaflanum fyrir þvottakerfi eða sýnd er á skjánum.
- Þurrkaðu aðeins þvott sem hentar fyrir þurrkun í þurrkara. Sjá þvottamiðann á flíkunum.
- Ekki þurrka stórar og litlar flíkur saman. Litlar flíkur kunna að festast inni í stóru flíkunum og verða áfram blautar.
- Hristu stærri flíkur eða efni áður en þú setur þær í þurrkarann. Það er gert til að forðast raka fleti inni í efninu eftir þurrkun.

Þvottamiði

Lýsing



Þvottur hentar fyrir þurrkun í þurrkara.

Þvottamiði	Lýsing
<input type="checkbox"/>	Þvottur hentar fyrir þurrkun í þurrkara á hærra hitastigi.
<input type="checkbox"/>	Þvottur hentar aðeins fyrir þurrkun í þurrkara á lágu hitastigi.
<input checked="" type="checkbox"/>	Þvottur hentar ekki fyrir þurrkun í þurrkara.



12. UMHIRÐA OG HREINSUN

12.1 Reglubundin hreinsunaráætlun

Regluleg hreinsun hjálpar til við að framlengja líftíma þíns tækis.

Ef heimilistækið er ekki í notkun í langan tíma skaltu taka það úr sambandi.

Regluleg hreinsunaráætlun til viðmiðunar:

Hreinsun á síu	Þegar vísirinn  leiftrar
Tæmdu vatnsílátíð	Þegar vísirinn  leiftrar
Hreinsa varmaskiptinn	Þegar vísirinn  leiftrar
Hreinsa rakaskynjarann	Að minnsta kosti þrisvar eða fjórum sinnum á ári
Hreinsa tromlu	Á tveggja mánaða fresti
Hreinsa stjórnborðið og ytra byrðið	Á tveggja mánaða fresti
Hreinsa loftraufarnar	Á tveggja mánaða fresti

Eftirfarandi málsgreinar útskýra hvernig þú ættir að hreinsa hvern hluta.

12.2 Óviðkomandi hlutir fjarlægðir



Gakktu úr skugga um að vasar séu tómir og að lausar einingar séu bundnar upp áður en þú keyrir þurrklotuna. Sjá kaflann „Undirbúningur á þvotti“.

Fjarlægðu óviðkomandi hluti sem þú finnur í tromlunni eftir þurrklotuna (t.d. bréfaklemmur, hnappa, mynt o.s.frv.).

12.3 Hreinsun á síu

Við lok hverrar lotu kviknar á  vísinum og þú verður að hreinsa síuna.



Sían safnar lónni meðan á þurrklotunni stendur.



Til að ná sem bestum þurrkárangri skal hreinsa síuna reglulega. Stífluð sía lengir þurrkkerfin og afleiðing þess er að orkunotkun eykst. Hreinsaðu síuna með höndunum. Notaðu ryksugu ef þörf er á.



VARÚÐ!

Þegar síurnar eru hreinsaðar á að henda lóni í ruslatunnu og ekki skola hana úr síunni í gegnum niðurfallið til að forðast að örplast dreifist í notaða vatnskerfið.

- Opnaðu dyrnar. Togaðu síuna upp.

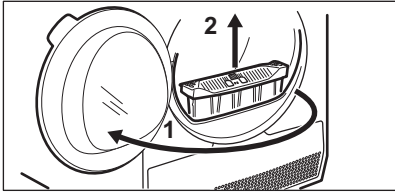

2. Ýttu á krókinn til að opna síuna.

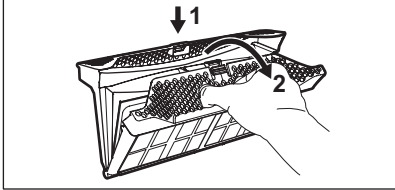

3. Safnaðu ló með hendinni úr báðum innri hlutum síunnar.



Hentu lónni í ruslið.

4. Ef nauðsyn krefur skal hreinsa síuna með ryksugu. Lokaðu síunni.
5. Ef nauðsyn krefur skaltu fjarlægja ló úr síufalsinu og þakningunni. Þú getur notað ryksugu. Settu síuna aftur inn í síufalsinn.

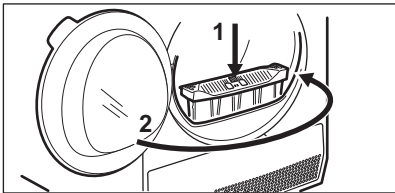
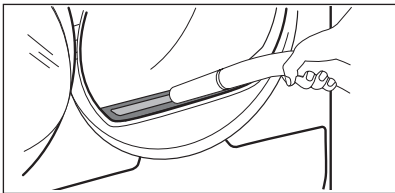

12.4 Vatnsilátið tæmt

Tæmdu þéttvatnsilátið eftir hverja þurrkhringrás.

Ef þéttvatnsilátið er fullt stöðvast þvottakerfið sjálfkrafa. Táknið fyrir vatnsilátið kviknar á skjánum og þú verður að tæma vatnsilátið.

Til að tæma vatnsilátið:

1. Dragðu vatnsilátið út og haltu því láréttu.

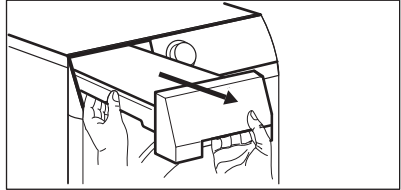

2. Tæmdu vatnið í skál eða sambærilegt ílát.

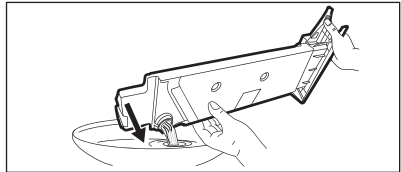

3. Settu vatnsilátið aftur á sinn stað.

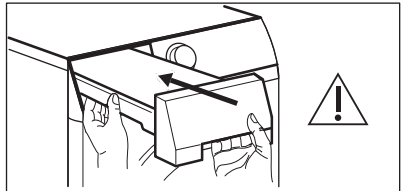

4. Til að halda áfram með þvottakerfið skaltu ýta á **Ræsa/Hlé**-hnappinn.

12.5 Þéttirinn hreinsaður

Ef **⇒** táknid fyrir þéttinn blikkar á skjánum, skaltu kanna þéttinn og hólf hans. Ef hann er óhreinn skaltu hreinsa hann. Kannaðu þetta ekki sjaldnar en á 6 mánaða fresti.

⚠ **ADVÖRUN!**

Snertu ekki málmflötinn með berum höndum. Hætta á meiðslum. Vertu með hlífðarhanska. Hreinsaðu varlega til að forðast skemmdir á málmfletinum.

⚠ **ADVÖRUN!**

Ekki nota ryksugu með hörðum fylgihlut til að fjarlægja ló úr þéttinum, því það getur skemmt rifin á þéttinum, sem getur leitt til minni afkasta tækisins og lengri þurrkunartíma.

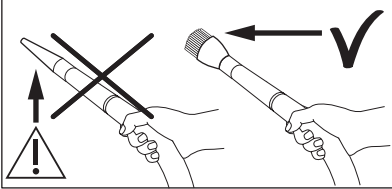

Til að kanna:

1. Opnaðu dyrnar. Togaðu síuna upp.

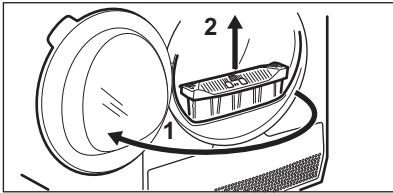

2. Opnaðu þéttishlífina.

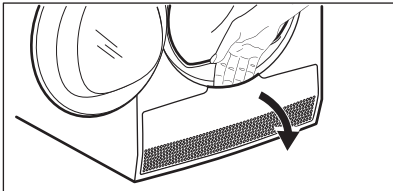

3. Snúðu handföngunum til að aflæsa þéttislokinu og lækka þéttislokið. .

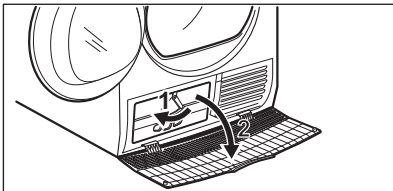

4. Ef nauðsyn krefur skaltu fjarlægja ló úr þéttinum og hólf hans. Þú getur notað ryksugu með bursta að framan.

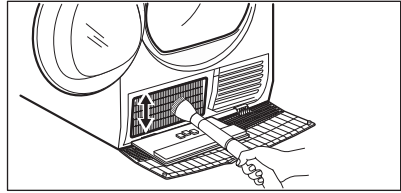

5. Lokaðu þéttislokinu.

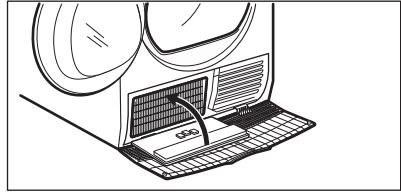

6. Snúðu handföngunum þangað til það læsist í stað.

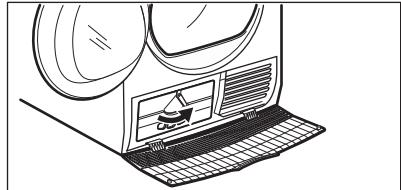

7. Settu síuna aftur í.

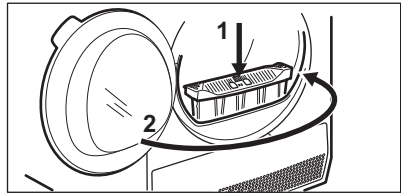

12.6 Rakaskynjarinn hreinsaður

⚠ **VARÚÐ!**

Hætta á skemmdum á rakaskynjara. Ekki nota gróft efni eða stálull til að hreinsa skynjarann.

Til að tryggja sem bestan þurrkárangur er heimilistækið búið rakaskynjara úr málm. Hann er staðsettur innan á hurðarsvæðinu.

Með tímanum kann yfirborð skynjarans að verða óhreint sem dregur úr þurrkárangri.

Við mælum með því að hreinsa skynjarann að minnsta kosti þrisvar eða fjórum sinnum á

ári, eða ef vart verður við minnkaðan þurrkárangur.

Til að hreinsa hann geturðu notað grófari hlíðina á uppþvottasvampi og smá edik eða uppþvottalög.

Til að hreinsa skynjarann:

1. Opnaðu hleðsluhurðina.
2. Hreinsaðu yfirborð rakaskynjarans með því að þurrka yfir málmyfirborðið nokkrum sinnum.

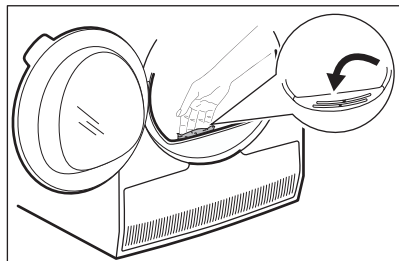

12.7 Tromlan hreinsuð

⚠ AÐVÖRUN!

Aftengið heimilistækið áður en það er hreinsað.

Notaðu staðlaðan hlutlausan sápulög til að hreinsa innra byrði tromlunnar og undirlyftur tromlunnar. Þurrkið hreinsaða fleti með mjúkum klút.

⚠ VARÚÐ!

Ekki nota svarfefni eða stálull til að hreinsa tromluna

12.8 Að hreinsa stjórnborðið og hlífina

Notaðu staðlaðan hlutlausan sápulög til að hreinsa stjórnborðið og hlífina.

Notaðu rakan klút til að hreinsa. Þurrkaðu hreinsaða fleti með mjúkum klút.

⚠ VARÚÐ!

Notaðu ekki húsgagnahreinsiefni eða hreinsiefni sem geta valdið tæringu.

12.9 Loftraufarnar hreinsaðar

Notaðu ryksugu til að fjarlægja kusk úr loftraufunum.

13. BILANALET

⚠ AÐVÖRUN!

Sjá kaflann Öryggisatriði

13.1 Villukóðar

Heimilistækið ræsist ekki eða stöðvast þegar það er í gangi.

Reyndu fyrst að finna lausn á vandanum (sjá töfluna). Ef vandamálið hverfur ekki skaltu hafa samband við viðurkennda þjónustumiðstöð.

⚠ AÐVÖRUN!

Slökktu á heimilistækinu áður en athuganir eru framkvæmdar.

Ef um meiriháttar vandamál er að ræða fara hljóðmerkin í gang, skjárinn sýnir villukóða og  Start/Pause hnappurinn kann að blikka stöðugt:

Villukóði	Mögulega ástæða	Úrræði
E50	Ofreynsla á mótur heimilistækisins. Of mikill þvottur eða hann flæktur í tromlunni.	Kerfið kláraðist ekki. Fjarlægðu þvottinn úr tromlunni, stilltu á kerfið og endurræstu það.
E90 eða E91	Innri villa. Engin samskipti milli rafrænna eininga heimilistækisins.	Þvottakerfið kláraðist ekki almennilega eða heimilistækið stöðvaðist of snemma. Slökktu á heimilistækinu og kveiktu á því aftur. Ef villukóðinn birtist aftur skaltu hafa samband við viðurkennda þjónustumiðstöð.
EHO	Rafmagníð er óstöðugt.	Þegar heimilistækið sýnir EHO skaltu bíða þangað til rafstraumur er stöðugur og ýta á takka fyrir ræsingu. Ef heimilistækið gerir hlé á lotunni án nokkurra skilaboða skaltu ýta á takkann fyrir ræsingu á lotunni. Ef viðvörðunin kemur aftur upp skaltu athuga heilleika rafmagnssnúrunnar / innstungunnar eða aðalstraumgjafann.

Ef skjárinn sýnir aðra villukóða skaltu slökkva og kveikja á heimilistækinu. Ef vandamálið heldur áfram skaltu hafa samband við viðurkennda þjónustumiðstöð.

Ef annað vandamál kemur upp með þurrkarann skaltu skoða töfluna hér að neðan fyrir hugsanlega lausnir.

13.2 Bilanaleit

Vandamál	Möguleg lausn
Ekki er hægt að ræsa heimilistækið.	Gættu þess að klóin sé tengd við rafmagnsinnstunguna. Athuga öryggið í öryggjahóflinu (heimilisrafmagn).
Tromlan snýst ekki.	Losaðu aftari læsingar á tromlunni handvirkir (sjá kafalann <i>Fyrir fyrstu notkun</i>).
Kerfið fer ekki gang.	Ýttu á Start/Pause . Gættu þess að hurð heimilistækisins sé lokað.
Hurð heimilistækisins lokast ekki.	Gakktu úr skugga um að loftsían hafi verið sett rétt í. Tryggðu að þvotturinn sé ekki fastur á milli hurðar heimilistækisins og gúmmíþéttingarinnar.
Heimilistækið stöðvast á meðan það gengur.	Gakktu úr skugga um að vatnstankurinn sé tómur. Ýttu á Start/Pause til að ræsa kerfið á ný.
Hleðslan er of lítil, settu meira í þurrkarann eða notaðu Time Drying kerfið.	Hleðslan er of lítil, settu meira í þurrkarann eða notaðu Time Drying kerfið.
Tímalengd lotunnar er of löng eða ófullnægjandi þurrkárangur. ¹⁾	Gakktu úr skugga um að þvotturinn sé hentugur fyrir tímalengd kerfisins. Gakktu úr skugga um að sían séu hrein.
	Þvotturinn er of blautur. Láttu þvottavélina vinda þvottinn aftur.

Vandamál	Möguleg lausn
	Tryggðu stofuhita yfir +5°C og undir +35°C. Hagstæðasti stofuhitinn er á milli 18°C til 25°C.
	Stilltu á Time Drying eða Extra Dry kerfið. ²⁾
Skjárinn sýnir — — — .	Ef þú vilt stilla á nýtt kerfi skaltu slökva og kveikja á heimilistækinu.
	Gakktu úr skugga um að valkostirnir henti fyrir kerfið.

1) Eftir að hámarki 5 klukkustundir klárast kerfið sjálfkrafa.

2) Svo getur farið að sum svæði haldist rök þegar stórir hlutir eru þurrkaðir (t.d. lök).

Ef þurrkunarárangurinn er ekki fullnægjandi

- Stillt var á rangt kerfi.
- Sían er stífluð.
- Varmaskiptirinn er stíflaður.
- Of mikill þvottur var í heimilistækinu.
- Tromlan er óhrein.

- Röng stilling á leiðniskynjara (Sjá kaflann "VALKOSTIR: Þurrkunarstig - Stilling á lokaraka" fyrir betri stillingu).
- Loftraufarnar eru stíflaðar.
- Stofuhiti er of lágur eða of hár (réttur stofuhiti er 18°C til 25°C)

14. NOTKUNARGILDI

14.1 Inngangur



Notendahandbókin greinir frá orkumerki ESB og visthönnun: Reglugerð (ESB) 2023/2534 sem tengist merkingum orkunýtniflokkanna frá **A** til **G**.



QR-kóðinn á orkumerkingunni sem fylgir þessu tæki, gefur upp tengil á vefsíðu varðandi upplýsingar um frammistöðu tækisins í gagnagrunni EU EPREL. Geymdu orkumerkimiðann til uppflettingar ásamt notindahandbókinni og öllum öðrum skjölum sem fylgja með þessu heimilistæki. Það er einnig mögulegt að nálgast sömu upplýsingar í EPREL með því nota tengilinn <https://eprel.ec.europa.eu> og nafn tegundar og framleiðslunúmer sem hægt er að finna á kennispjaldi heimilistækisins. Skoðaðu kaflann „Vörulýsing“ til að sjá stöðu merkiplötunni.

14.2 Merking

kg	Þvottamagn.	s/mín	Vinding á
kWh	Orkunotkun.		
hh:mm	Tímalengd kerfis.		
%	Upphafsrakastig í lok vindingarhams og lokaraki í lok þurrkerfis. Því hraðari sem vindingin er, því meiri hávaði er við vindingu, en upphafsraki og orkunotkun er minni þegar þvotturinn er þurrkaður.		

14.3 Samkvæmt reglugerð Framkvæmdastjórnar (ESB) 2023/2533 og reglugerð (ESB) 2023/2534.



Eftirfarandi gildi eru fengin við aðstæður á rannsóknarstofum í samræmi við viðeigandi staðla. Ólíkar breytur geta breytt gögnunum, til dæmis: magn þvottar, tegund þvottar og umhverfisaðstæður. Upphaflegt rakastig þvottsins, vatnsgerðin, afhendingarspennan og ef þú breytir sjálfgefni stillingu kerfisins getur einnig haft áhrif á orkunotkunina, tímalengd þurrkerfisins og endanlegt rakastig.

Kerfi	Hleðsla (kg)	Vinding á (s/mín)	Upphafsraki (%)	Þurrkunartími (klst:mm)	Orkunotkun (kWh)	Lokarakastig (%)
Eco 1)	8,0	1000	60	2:59	1,81	0,0
Eco 1)	4,0	1000	60	1:47	1,00	0,0

1) Þetta viðmiðunarkerfi er notað til að leggja mat á fylgni við bresku reglugerðina um visthönnun og reglugerðir um orkumerkingar, reglugerð (ESB) 2023/2533 og reglugerð (ESB) 2023/2534. Þetta kerfi er fært um að þurrka bómullarþvott frá upphafsraðinnihaldi hleðslunnar sem er 60% niður í lokarakainnihald hleðslunnar sem er 0%.

Orkunotkun í mismunandi hömum

Orkunotkun í slökkt-ham (W)	Orkunotkun í bið-ham (W)	Seinka ræsing (W)
0,50	0,50	4,00

Tími fyrir haminn slökkt/bið er að hámarki 15 mínútur.

14.4 Algeng kerfi



Þessi gildi eru aðeins til hliðsjónar.

Kerfi	Hleðsla (kg)	Vinding á (s/mín)	Upphafsraki (%)	Þurrkunartími (klst:mm)	Orkunotkun (kWh)	Lokarakastig (%)
Cottons Extra Dry	8,0	1000	60	3:45	2,16	-3,0
Cottons Extra Dry	4,0	1000	60	2:56	1,59	-3,0
Cottons Iron Dry	8,0	1000	60	2:14	1,30	12,0
Cottons Iron Dry	4,0	1000	60	1:32	0,87	12,0

Kerfi	Hleðsla (kg)	Vinding á (s/min)	Upphafs-raki (%)	Purrkunar-tími (klst:mm)	Orkunotkun (kWh)	Lokaraka-stig (%)
Synthetics Extra Dry	4,0	1200	40	1:30	0,82	0,0
Synthetics Cupboard Dry	4,0	1200	40	1:11	0,62	1,0
Synthetics Iron Dry	4,0	1200	40	0:56	0,48	12,0
Wool	1,0	1200	35	1:00	0,49	5,0

15. ÁBYRGÐARSKILMÁLAR

1.1 Samkvæmt skilmálum Félags Raftækjasala.

Seljandi veitir kaupanda **TVEGGJA ÁRA ÁBYRGÐ** frá tilgreindum afgreiðslutíma og er hún fölgín í viðgerð eða endurnýjun á hverjum þeim hluta þess sem áfátt kann að vera, enda bendi líkur til þess að um framleiðslu- eða efnisgalla sé að ræða. Ábyrgðin nær til efnis og vinnulauna vegna hugsanlegra viðgerða, auk ferðakostnaðar (laun og akstur) viðgerðarmanns, allt að 15 km hvora leið, eða flutnings tækis sömu vegalengd sé tækið fyrirferðarmeira eða þyngra en að kaupandi geti auðveldlega komið því sjálfur á verkstæði seljanda eða þess, sem hann visar til.

Kaupandi ber sjálfur kostnað af tilkynningu um bilun svo sem símakostnað og annan slíkan. Sé bilað tæki utan byggðarlags seljanda, skal það borið undir hann, hvort senda skuli það til viðgerðar eða kveðja til nærstaddan viðgerðarmann.

Skuli tækið sent, er minnt á nauðsyn þess að nota góðar og vel merktar umbúðir, fara að fyrirmælum leiðarvísis, þegar hann kveður á um sérstakan flutningsbúnað og möguleikana á að tryggja tækið gegn flutningsskemmdum. Ennfremur skal fylgja lýsing á bilun. Skuli kvaddur til viðgerðarmaður, afgreiðir seljandi varahluti til viðgerðarinnar á sinn kostnað gegn því að honum séu endursendir hinir gölluðu hlutir ef hann óskar.

Vinnulaun og ferðakostnað viðgerðarmanns að ofangreindu marki (15 km) greiðir seljandi

eftir sundurliðuðum reikningi viðgerðamanns enda beri reikningurinn með sér eftirtalin atriði:

1. Heiti tækis, gerð, númer og afgreiðslutíma, samkvæmt þessu skírteini.
2. Viðgerðardag og lýsingu á framkvæmdri viðgerð.
3. Fullt nafn og heimilisfang viðgerðarmanns eða fyrirtækis þess sem viðgerðina annaðist.

Ábyrgðin nær ekki til bilana, sem framleiðanda eða seljanda verður ekki um kennt, svo sem bilana, sem stafa af flutningi, rangri meðferð eða misnotkun, slælegu viðhaldi, slysnri eða trúhoppum, náttúruhamförum, offlunum á rafkerfi hússins eða veitunnar o.s.frv.

Ábyrgðin nær heldur ekki til óbeins tjóns vegna hugsanlegra galla á tækinu, en kaupanda er bent á möguleikana á að tryggja sig gegn slíku hjá tryggingafélögum.

Skilyrði fyrir ábyrgðinni eru almenns eðlis, svo sem að galli sé tilkynntur strax og hans kann að verða vart og að ekki hafi verið átt við tækið af aðilum óviðkomandi seljanda, nema í samráði við hann.

ÍSLAND

Þjónusta á AEG heimilistækjum fyrir höfuðborgarsvæðið er hjá Raftækjapjónustunni Lagmúla 8, sími 553-7500 og rafmagnsverkstæðum sem

tengd eru umboðsmönnum Bræðranna Ormsson ehf. um land allt.

Bræðurnir Ormsson ehf.

Lágmúla 8, póstholf 8760

128 Reykjavík

Sími: 530-2800

Fax: 530-2806

www.ormsson.is



Lágmúla 8 - Sími 530 2800 - www.ormsson.is

16. UMHVERFISSJÓNARMÍÐ

Settu efni með tákninu í endurvinnslu .
Settu umbúðirnar í viðeigandi ílát til endurvinnslu. Verndið umhverfið og heilbrigði manna með því að endurvinna raf- og rafeindabúnaðarúrgang heimilistækja.

Fargaðu ekki heimilistækjum sem merkt eru með tákninu  með heimilisúrgangi. Skilið vörurni á staðbundna endurvinnslustöð eða hafið samband við staðaryfirvöld.

Velkommen til AEG! Takk for at du valgte produktet vårt.



Som en del av vårt bærekraftighetsprosjekt, reduserer vi papirsavn og tilbyr fullstendige brukerhåndbøker på nettet. Få tilgang til de fullstendige håndbøkene på aeg.com/manuals



Få råd om bruk, brosjyrer, løse problemer, service- og reparasjonsinformasjon på aeg.com/support



Kjøp tilbehør, forbruksvarer og originale reservedeler til produktet ditt på aeg.com/shop

Med forbehold om endringer.

INNHold

1. SIKKERHETSINFORMASJON.....	104
2. SIKKERHETSANVISNINGER.....	107
3. PRODUKTBEskRIVELSE.....	109
4. TEKNISKE DATA.....	111
5. BETJENINGSPANEL.....	111
6. PROGRAMTABELL.....	112
7. TILVALG.....	113
8. INNSTILLINGER.....	115
9. FØR FØRSTEGANGS BRUK.....	117
10. DAGLIG BRUK.....	118
11. RÅD OG TIPS.....	120
12. STELL OG RENGJØRING.....	121
13. FEILSØKING.....	124
14. FORBRUKSVERDIER.....	126
15. BESKYTTELSE AV MILJØET.....	128

1. ⚠ SIKKERHETSINFORMASJON



Les de vedlagte instruksjonene nøye før du starter installasjon og bruk av dette produktet.

Produsenten er ikke ansvarlig for personskader eller andre skader som følge av feilaktig montering eller bruk. Oppbevar alltid instruksjonene på et trygt og tilgjengelig sted for fremtidig referanse, og last ned hele versjonen som er tilgjengelig på nettet.



Advarsel: Brannfare / brennbare materialer.

Produktet inneholder brennbare gasser, propan (R290), en gass med liten innvirkning på miljøet. Hold ild og

antenningskilder unna produktet. Vær forsiktig så du ikke forårsaker skade på kjølemiddelkretsen som inneholder propan.

1.1 Sikkerhet for barn og utsatte mennesker

 **ADVARSEL!**

Fare for kvelning, skade eller permanent uførhet.

- Dette produktet kan brukes av barn fra 8 år og oppover og personer med reduserte fysiske, sensoriske eller mentale evner eller manglende erfaring og kunnskap, dersom de får tilsyn eller instruksjoner om bruken av produktet på en sikker måte, og forstår farene som er involvert. Barn under 8 år og personer med svært omfattende og komplekse funksjonsnedsettelse må holdes på avstand fra produktet med mindre de er under tilsyn til enhver tid.
- Ikke la barn leke med produktet.
- Oppbevar all emballasje utilgjengelig for barn og kast den på riktig måte.
- Oppbevar vaskemidler utilgjengelig for barn.
- Hold barn og kjæledyr borte fra produktet når døren er åpen.
- Hvis produktet har en barnesikring, bør den aktiveres.
- Rengjøring og vedlikehold av produktet skal ikke utføres av barn.

1.2 Generell sikkerhet

- Dette produktet er kun beregnet på tørking av klær av husholdningstypen som kan tørkes i maskin.
- Ikke bruk tørkefunksjonen hvis tøyet er skittent fra industrielle kjemikalier.
- Dette produktet er beregnet for bruk innendørs i husholdninger.
- Dette produktet kan brukes på kontorer, hotellrom, gjestehus og andre lignende steder hvor slik bruk ikke overstiger (gjennomsnittlig) bruk for husholdningsrom.

- Produktets spesifikasjoner må ikke endres.
- Hvis tørketrommelen skal plasseres oppå en vaskemaskin, bruk stablesettet. Stablesettet, tilgjengelig hos din autoriserte leverandør, kan bare brukes med produktet som angitt i veiledningen som følger med tilbehøret. Les den nøye før montering (se bruksanvisningen for settet).
- Produktet kan monteres frittstående eller under en arbeidsbenk (se monteringsvedlegget).
- Ikke monter produktet bak en låsbar dør, en skyvedør eller en dør med et hengsel på motsatt side, som forhindrer at døren kan åpnes helt.
- Sørg for luftsirkulasjon mellom produktet og gulvet. Ventilasjonsåpningen i sokkelen må ikke blokkeres av et teppe, matte eller andre gulvbelegg.
- ADVARSEL: Produktet må ikke tilføres strøm gjennom en ekstern bryterenhet, for eksempel en tidsbryter, eller koples til en krets som regelmessig slås av og på av en annen elektrisk enhet.
- Ikke sett støpselet i stikkkontakten før monteringen er fullført. Kontroller at støpselet er tilgjengelig etter monteringen.
- ADVARSEL: Produktet skal ikke monteres i et miljø uten luftskifte.
Produktet inneholder brennbare gasser, propan (R290), en gass med liten innvirkning på miljøet. Hold ild og antenningskilder unna produktet. Vær forsiktig så du ikke forårsaker skade på kjølemiddelkretsen som inneholder propan.
- ADVARSEL: Hold ventilasjonsåpningen fri for hindringer i produktets skap eller i den innebygde strukturen.
- ADVARSEL: Ikke ødelegg kjølekretsen.
- ADVARSEL: Ikke berør de tilgjengelige lamellene på kondensatoren med bare hender. Skaderisiko. Bruk vernehansker.
- Om stikkkontakten er skadet må den erstattes av produsenten, et autorisert servicesenter eller tilsvarende

kvalifiserte personer for å unngå at den kan utgjøre en elektrisk fare.

- Ikke overskrid maksimal belastning på 8,0 kg.
- Tørk alltid av lo eller annet rusk som har samlet seg rundt produktet.
- Ikke bruk produktet uten filteret. Rengjør lofilteret før eller etter hver bruk.
- Ikke tørk uvaskede plagg i tørketrommelen.
- Artikler som har blitt tilsølt med stoffer som matolje, aceton, alkohol, bensin, parafin, flekkfjernere, terpentin, voks og voksfjerner skal vaskes i varmt vann med en ekstra mengde vaskemiddel før de tørkes i tørketrommelen.
- Artikler som skumgummi (lateks), dusjhetter, vanntette tekstiler, gummiforede artikler, klær med skulderputer av skumgummi eller hodeputer av skumgummi skal ikke tørkes i tørketrommelen.
- Ikke la tøyet komme i klem mellom døren på produktet og gummipakningen.
- Tøymykner og lignende produkter skal kun brukes som spesifisert i bruksanvisningen fra produsenten.
- Fjern alle gjenstander fra ting som kan antennes, slik som lightere eller fyrstikker.
- **ADVARSEL:** Stopp aldri en tørketrommel før den er ferdig med mindre alle artiklene fjernes raskt og legges utover, slik at varmen forsvinner.
- Slå av produktet og trekk støpselet ut av stikkontakten før det utføres noe vedlikehold.

2. SIKKERHETSANVISNINGER

2.1 Montering



Advarsel: Brannfare / brennbare materialer.

- Fjern all emballasje.
 - Ikke monter eller bruk et skadet produkt.
 - Følg installasjonsanvisningene som følger med produktet.
- Produktet skal ikke monteres i et miljø uten luftskifte
Produktet inneholder brennbare gasser, propan (R290), en gass med liten innvirkning på miljøet. Hold ild og antenningskilder unna produktet. Vær forsiktig så du ikke forårsaker skade på kjølemiddelkretsen som inneholder propan.

- Vær alltid forsiktig når du flytter produktet. Det er tungt. Bruk alltid vernebriller og lukket føttøy.
- Ikke installer eller bruk produktet hvor temperaturen kan være lavere enn 5 °C eller høyere enn 35 °C.
- Sørg for at gulvet der produktet monteres er flatt, stabilt, varmebestandig og rent.
- Sørg for at produktet alltid er vertikalt under transport.
- Når produktet settes på plass må det kontrolleres at det står i vater. Gjør det ikke det, justeres føttene til det er i vater.

2.2 Elektrisk tilkobling

ADVARSEL!

Fare for brann og elektrisk støt.

- Ikke sett støpselet i stikkkontakten før monteringen er fullført. Påse at det er tilgang til stikkkontakten etter monteringen.
- ADVARSEL: Dette apparatet er konstruert for å monteres / kobles til en jordingstilkobling i bygningen.
- Kontroller at parametrene på typeskiltet er kompatible med de elektriske spesifikasjonene i strømforsyningen.
- Bruk alltid en korrekt montert, jordnet stikkontakt.
- Ikke bruk grenuttak eller skjøteledninger.
- Ikke trekk i kablen for å koble fra produktet. Trekk alltid i selve støpselet.
- Ikke berør strømkablen eller støpselet med våte hender.

2.3 Bruk

ADVARSEL!

Risiko for personskade, elektrisk støt, brannskader, eller skade på produktet.

- Dette produktet er kun for husholdningsbruk (innendørs).
- Ikke tørk skadede enheter (raknet eller revnet) som inneholder fyll.
- Dersom skittentøyet er vasket med flekkfjerner, skal du ta en ekstra skylling før du starter tørkeprogrammet.
- Tørk kun tekstiler som er egnet for å bli tørket i produktet. Følg vaskeanvisningene på plaggets vaskelapp.

- Ikke drikk eller tilbered mat med kondensert vann eller destillert vann. Det kan føre til helseproblemer for mennesker og dyr.
- Ikke sitt eller stå på den åpne døren til produktet.
- Ikke tørk plagg som er dryppende våte i produktet.

2.4 Stell og rengjøring

ADVARSEL!

Fare for personskade eller skade på produktet.

- Bruk ikke vannspray og damp for å rengjøre produktet.
- Rengjør produktet med en fuktet myk klut. Bruk kun nøytralt vaskemiddel. Du må aldri bruke skurende oppvaskemidler, skuresvamper, løsemidler eller metallgjenstander.
- Vær forsiktig når du rengjør produktet, slik at du ikke skader kjølesystemet.
- Ikke berør metallribbene på kondensatoren med bare hender, da dette kan føre til skader. Bruk alltid beskyttende hansker og rengjør forsiktig for å unngå å skade metalloverflaten.
- Når du rengjør filtre, kast lo i søppelkassen for å hindre at mikroplast kommer inn i vannsystemet.

2.5 Kompressor

ADVARSEL!

Fare for skade på produktet.

- Kompressoren og kompressorsystemet i tørketrommelen er fylt med et spesielt middel som er fritt for fluor-klorhydrokarboner. Dette systemet må være tett. Skade på systemet kan forårsake en lekkasje.

2.6 Service

- Kontakt et autorisert servicesenter for å reparere produktet. Bruk kun originale reservedeler.
- Vær oppmerksom på at reparasjon på egen hånd eller ikke-profesjonell reparasjon kan ha sikkerhetsmessige

konsekvenser og kan ugyldiggjøre garantien.

- Følgende reservedeler er tilgjengelige i minst 10 år etter at modellen er avvirket: pakninger og tetninger, brytere og knotter, kondensatpumpe, dørlåser, motorer og motorbørster, overføringer mellom motor og trommel, vifte- og viftehjul, tromler og lagre, vannrør og relatert utstyr inkludert slanger, ventiler og filtre, kabler og plugger, trykte kretskort, elektroniske displayer, termostater og temperatursensorer, programvareoppdateringer (inkludert tilbakestillingsprogramvare), fjærer, varmeapparater og varmeelementer, elektriske sikringer (separate eller sammenkoblet), motorkapasitor, strammeremskive, støtterulle, dører, dørtetninger, dørhåndtak, dørlåser og hengsler, lofilter, luftfilter, periferutstyr av plast, kondensattank. Varigheten kan være lengre i ditt land. For mer informasjon, besøk vår hjemmeside.
- Vær oppmerksom på at noen av disse reservedelene bare er tilgjengelige for profesjonelle reparatører, og at ikke alle reservedeler er relevante for alle modeller.
- Angående lampen(e) i dette produktet og reservedeler som selges separat: Disse lampene er ment å motstå ekstreme

fysiske forhold i husholdningsprodukter, for eksempel temperatur, vibrasjon, fuktighet, eller er ment å signalisere informasjon om produktets driftsstatus. De er ikke ment å brukes i andre bruksområder og egner seg ikke til rombelysning.

2.7 Avfallshåndtering

ADVARSEL!

Fare for skade eller kvelning.



Advarsel: Brannfare / fare for materialskade og skade på produktet.

- Koble produktet fra strømmen og vannforsyningen.
- Kutt av strømkabelen nær produktet og kast den.
- Produktet inneholder brennbar gass (R290). Kontakt kommunen din for informasjon om hvordan du kaster apparatet på en riktig måte.
- Fjern dørlåsen for å forhindre at barn eller dyr stenger seg inne i trommelen.
- Produkt skal avhendes i henhold til lokale krav for avhending av avfall fra elektrisk og elektronisk utstyr (EE-avfall).

3. PRODUKTBEKRIVELSE

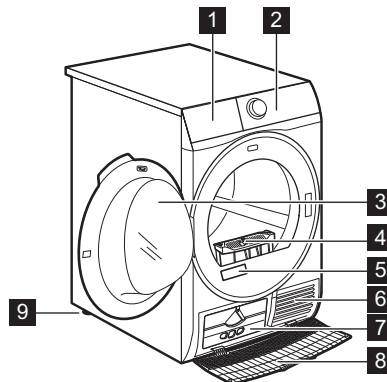

1 Vannbeholder

2 Betjeningspanel

- 3** Produkttdør
- 4** Filter
- 5** Typeskilt
- 6** Luftstrømspor
- 7** Kondensatorlokk
- 8** Kondensatordeksel

9 Regulerbare støtter



For enklere fylling av klesvask eller enklere montering er døren reversibel. (se separat brosjyre).

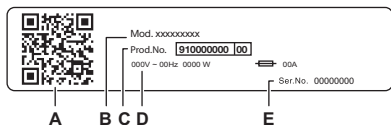

Typeskiltet rapporterer:

- A. QR-kode
- B. modellnavn
- C. produktnummer
- D. elektriske klassifiseringer
- E. serienummer

Skann **QR-koden** på produktet for å registrere produktet ditt og få mest mulig ut av det.

- Få tilgang til produktdetaljer, dokumentasjon og artikler om hvordan du bruker de beste funksjonene (brugerhåndboken er også tilgjengelig på electrolux.com/manuals)
- Få råd om bruk, feilsøking, service og reparasjon (også tilgjengelig på electrolux.com/support)
- Kjøp tilbehør, forbruksvarer og originale reservedeler til produktet (også tilgjengelig på electrolux.com/shop)

3.1 Elektrisk tilkobling

På slutten av installasjonen kan du sette inn støpselet i stikkontakten.

Typeskiltet og "Tekniske data"-kapittelet viser de nødvendige elektriske spesifikasjonene. Kontroller at de er kompatible med strømforsyningen.

Kontroller at den elektriske installasjonen i huset der du bor tåler den maksimale belastningen som kreves, også når det tas hensyn til alle andre produkter som er i bruk.

Vaskemaskinen skal koples til en jordet stikkontakt.

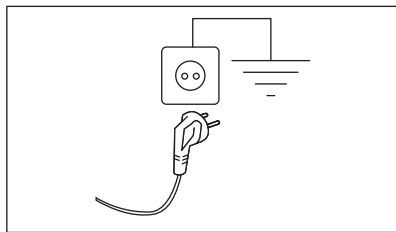

Strømkabelen skal være lett tilgjengelig etter at produktet er installert.

Kontakt vårt autoriserte servicesenter for elektrisk arbeid som kreves for å installere dette produktet.

Produsenten frasier seg ethvert ansvar for materielle skader eller personskader som skyldes at sikkerhetsanvisningene over ikke er blitt fulgt.



4. TEKNISKE DATA



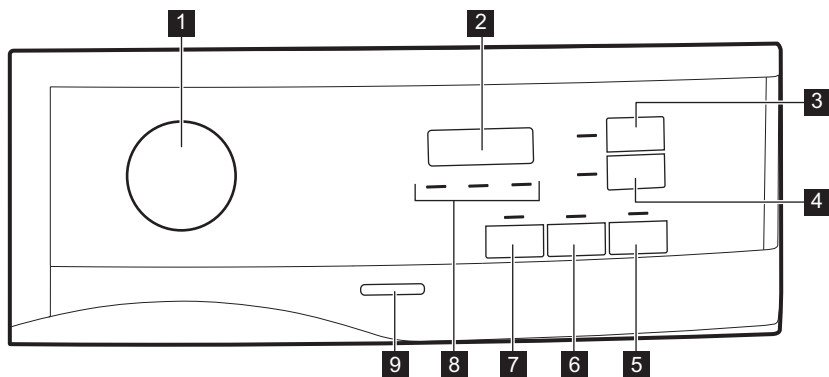

Høyde x bredde x dybde	85,0 x 59,6 x 66,3 cm
Maks dybde med dør åpnet	110,8 cm
Maks bredde med dør åpnet	95,8 cm
Justerbar høyde	85,0 cm (+ 1,5 cm – fotregulering)
Trommelvolum	118 l
Maksimal mengde	8,0 kg
Spenning	230 V
Frekvens	50 Hz
Akustisk, luftbårent støyutslipp for tørkesyklusen i Øko-programmet med maksimal last	64 dB(A)
Totalt strømforbruk	750 W
Bruksområde	Husholdning
Tillatt omgivelsestemperatur	+ 5 °C til + 35 °C
Beskyttelsesnivå mot inntrenging av faste partikler og fuktighet sikret av beskyttelsesdekslet, unntatt der lavspenningsutstyret ikke er beskyttet mot fuktighet	IPX4
Betegnelse av kjølemiddelgass	R290
Kjølemiddelvekt	0,120 kg

5. BETJENINGSPANEL



- 1 Programknott og ● RESET-knapp
- 2 Display
- 3  Time Dry (Tid)-berøringsknapp

- 4  Delay Start (Utsettelse)-berøringsknapp
- 5  Start/pause (Start/pause)-berøringsknapp



- 6  End Alert (Lydsignal)-berøringsknapp
- 7  Extra Anticrease (Antikrøllfase)-berøringsknapp
- 8 Indikator:  rengjør filter,  tøm vannbeholder,  sjekk kondensator
- 9 På/Av-knapp













Berør berøringsknappene med fingeren din på området med symbolet eller navnet på tilvalget. Bruk ikke hansker når du berører betjeningspanelet. Påse at betjeningspanelet alltid er rent og tørt.







5.1 Display



Symbol på displayet	Symbolbeskrivelse
	barnesikring på
	feil valg eller knotten er i  «Reset»-posisjonen
2 : 0 0	programvarighet
: 1 0 . 2 : 0 0	varighet for tidstørking
1 h . 2 0 h	varighet for starttidsforvalg

6. PROGRAMTABELL

Program	Tøymengde 1)	Egenskaper / tekstiltype ²⁾
Eco ³⁾	8,0 kg	Programmet er egnet til å tørke våt bomullsvask og er det mest energieffektive programmet med hensyn til energiforbruk for tørking av våt bomull. Tørrehetsnivået kan ikke justeres, og det er som standard satt til Cupboard (Skaptørt) / klar til oppbevaring.  
Cottons (Bomull) Extra Dry (Ekstra tørt)	8,0 kg	Syklus definert for å tørke bomullsprodukter av forskjellig størrelse / helt ulike sammensetninger.  
Cottons (Bomull) Cupboard (Skaptørt)	8,0 kg	Hvitt og kulørt bomullsprogram. Standardinnstillingen er for klar til å lagre tørrehetsnivå.  
Cottons (Bomull) Iron Dry (Stryketørt)	8,0 kg	Tørkenivå: egner seg for stryking.  
Synthetics (Syntetiske tekstiler) Extra Dry (Ekstra tørt)	4,0 kg	Tørkenivå: Ekstra tørt.  

Program	Tøymengde 1)	Egenskaper / tekstiltype ²⁾
Synthetics (Syntetiske tekstiler) Cupboard (Skaptørt)	4,0 kg	Tørkenivå: Skaptørt. / 
Easy Iron (Strykelett)	2,0 kg	Begrenser krøller på små mengder bomulls-, syntetiske og blandingstekstiler for enkel stryking. Har to tørkenivåer: Stryketørt etterlater plaggene litt fuktige for stryking eller henging; Skaptørt tørker tøyet helt. / 
Refresh (Oppfriskning)	1,0 kg	Kort syklus med lav temperatur som bidrar til å fjerne lukt fra en liten mengde plagg. Angitt også for tørre klær som har vært oppbevart i lang tid.
Duvet (Sengeteppe)	3,0 kg	Sikrer riktig tørking av indre deler gjennom enkle eller doble dyner, puter og polstrede tepper. / 
SpeedDry	4,0 kg	Rask syklus for hverdagstøy laget av syntetisk og bomull-syntetiske blandinger. Perfekt for lette plagg. / 
Wool (Ull)	1,0 kg	Tørker skånsomt for maskin- og håndvaskbare ullplagg. Fjern plaggene umiddelbart når programmet er ferdig.
Bedlinen (Sengetøy) XL	4,5 kg	Tørker opptil tre sengetøysett samtidig. Minimerer vridninger og floker av store gjenstander for å sikre at alt sengetøy når en jevn tørrhet uten våte flekker. / 
Delicate (Finvask)	2,0 kg	Anbefalt for generiske ømfintlige tekstiler som viskose, akryl og deres blandinger. / 
MixDry (Kort blandet)	5,0 kg	Utformet for rutinemessig tørking av det du vasker uten sortering. Tørker jevnt klær laget av bomull, bomull-syntetisk blanding, og syntetisk. / 

1) Maksimal vekt gjelder for tørre plagg.

2) For forklaring av stoffmerking se kapittel *RÅD OG TIPS: Klargjøring av klesvasken*.

3) Dette er referanseprogrammet brukt til å vurdere samsvar med EUs ecodesign- og energietiktforskrift, Reg. (EU) 2023/2533 og Reg. (EU) 2023/2534. Dette programmet er i stand til å tørke bomullsvask fra et innledende fuktighetsinnhold på 60 % ned til et endelig fuktighetsinnhold på 0 %.

7. TILVALG

7.1 Extra Anticrease (Antikrøllfase)

Utvider antikrøll fase med 60 minutter ved slutten av tørkesyklusen. Denne funksjonen gir mindre krøller. Klesvasken kan tas ut under antikrøllfasen.

7.2 End Alert (Lydsignal)

Lydsignalet vil høres ved:

- programslutt
- start og slutt av antikrøllfase
- syklusen avbrytes

Lydsignalet er som standard alltid på. Du kan bruke denne funksjonen til å aktivere eller deaktivere lyden.



Du kan aktivere End Alert (Lydsignal)-tilvalget med alle programmer.

7.3 Time Dry (Tid)

Du kan angi programmets varighet fra minimum 10 minutter til maksimum 2 timer. Den nødvendige varigheten er relatert til vaskemengden i maskinen.



Vi anbefaler at du velger et kort program for lite klesvask eller kun for et klesplagg.

ANBEFALING FOR TIDSTØR KING

opptil 10 min kun kjølig luft (ingen varme).

ANBEFALING FOR TIDSTØR KING

10–40 min

ekstra tørking for å forbedre tørrheten etter tidligere tørkesyklus.



>40 min.

full tørking av små vaske-mengder på opptil 4 kg, godt sentrifugert (>1200 O/min).

7.4 Time Dry (Tid) på Wool (Ull)-programmet

Tilvalg egnet for Wool (Ull)-programmet for å justere endelig tørrhetsnivå.

7.5 Tabell for alternativer

Programmer ¹⁾	 Extra Anticrease (Antikrøllfarse)	 Time Dry (Tid)
Eco	■	
Cottons (Bomull) Extra Dry (Ekstra tørt)	■	■
Cottons (Bomull) Cupboard (Skaptørt)	■	■
Cottons (Bomull) Iron Dry (Stryketørt)	■	■
Synthetics (Syntetiske tekstiler) Extra Dry (Ekstra tørt)	■	■
Synthetics (Syntetiske tekstiler) Cupboard (Skaptørt)	■	■
Easy Iron (Strykelett)	■	
Refresh (Oppfriskning)	■	
Duvet (Sengeteppe)	■	
SpeedDry	■	■
Wool (Ull)		■ 2)
Bedlinen (Sengetøy) XL	■	■
Delicate (Finvask)	■	
MixDry (Kort blandet)	■	■

1) Sammen med programmet kan du velge 1 eller flere tilvalg. For å aktivere eller deaktivere dem, trykk den tilhørende knappen.

2) Se kapitlet TILVALG: Tidstørking på ullprogram

8. INNSTILLINGER

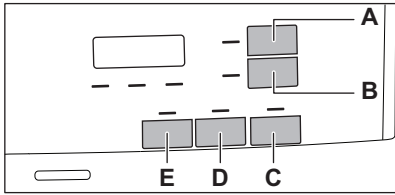

- A. Time Dry (Tid)-berøringsknapp
- B. Delay Start (Utsettelse)-berøringsknapp
- C. Start/pause (Start/pause)-berøringsknapp
- D. End Alert (Lydsignal)-berøringsknapp
- E. Extra Anticrease (Antikrøllfase)-berøringsknapp

8.1 Justering av den endelige målfuktigheten



Dette kan være nødvendig siden tørrhetsresultatene påvirkes av mange forhold, f.eks. vanntype, forsyningsspennning eller omgivelsestemperatur osv.

SLIK OPPNÅR DU PERFEKT TØRKNING:

Hvis du vil øke tørrhetsnivåene for vasken ytterligere, kan du justere innstillingen for standardtørrhet (se nedenfor). Denne justeringen fungerer for de fleste programmer, bortsett fra **Eco**-, Wool (Ull)-, Duvet (Sengeteppe)-, Down Jacket (Dunjakke)- og Refresh (Oppfriskning)-programmene, hvis de er tilgjengelige på maskinen.



Hver gang du går inn i modus «Justering av mål for klesvaskens endelige fuktighet», vil tidligere angitt grad av gjenværende fuktighet endres til neste verdi (f.eks. vil tidligere angitt - - vil endres til -).

For å endre standard gjenværende fuktighetsgrad:

1. Trykk på av/på-knappen for å slå på produktet.
2. Bruk programknotten for å angi et hvilket som helst program.
3. Vent i omtrent 8 sekunder.
4. Trykk på og hold inne knappene (E) og (D) samtidig.
En av disse indikatorene tennes:
 - - maksimal tørrhet
 - - mer tørket klesvask
 - - standard tørket klesvask
5. Trykk på og hold inne knappene (E) og (D) gjentatte ganger, helt til indikatoren for det riktige nivået tennes.



Hvis displayet returnerer til normal modus (tid for valgt program fra trinn 2 vises), mens du stiller inn graden av gjenværende fuktighet, trykk på og hold inne knappene (E) og (D) nok en gang for å gå til «Justering av mål for klesvaskens endelige fuktighet»-modus (tidligere angitt grad av gjenværende fuktighet endres til neste verdi).

6. Skjermen går tilbake til normal modus etter 5 sekunder.

8.2 Barnesikring-funksjon

Dette tilvalget forhindrer at barn leker med produktet mens et program er i bruk. Berøringsknappene er låst.

Bare på/av-knappen er ulåst.

Aktivere tilvalget for barnesikring:

1. Trykk på av/på-knappen for å slå på produktet.
2. Trykk og hold inne berøringsknappen (E) i et par sekunder.
Indikatoren for barnesikring tennes.



Det er mulig å deaktivere tilvalget for barnesikring mens et program er i bruk. Trykk og hold de samme berøringsknappene nede til indikatoren for barnesikring slukkes. Barnesikringsfunksjonen vil være utilgjengelig i 8 sekunder etter at du slår på produktet.

8.3 Indikator for vannbeholder

Indikatoren for vannbeholderen er på som standard. Den tennes når programmet er ferdig, eller når det er nødvendig å tømme vannbeholderen.



Hvis en tømmeslange er montert (tilleggsutstyr), vil produktet automatisk tømme ut alt vannet i vannbeholderen. I dette tilfellet anbefaler vi at du deaktiverer indikatoren til vannbeholderen.

Deaktivere indikatoren for vannbeholderen:

1. Trykk av/på-knappen for å slå på produktet.
2. Vent i omtrent 8 sekunder.
3. Trykk og hold nede berøringsknappene (B) og (D) samtidig. Displayet viser «Av» og indikatoren for vannbeholderen er deaktivert. Skjermen går tilbake til normal modus etter 5 sekunder.



Følg prosedyren ovenfor igjen for å aktivere indikatoren for vannbeholderen på nytt. Displayet viser «På» og indikatoren for vannbeholderen er aktivert.

8.4 Driftstimeteller

Denne funksjonen gir deg muligheten til å vise den totale driftstiden til produktet i timer,

som telles fra det øyeblikket det slås på for første gang. Den faktiske driftstiden for syklusene vises (inkluderer ikke pauser eller forsinket starttid).

Gjør følgende for å visualisere denne verdien:

1. Slå på produktet ved å trykke på **av/på**-knappen.
2. Trykk og hold inne **E**- og **B**-knappene i noen sekunder.
3. Etter 3 sekunder vises det totale antallet timer som produktet har kjørt, i displayet: Hvis driftstiden f.eks. er **1276** timer, viser displayet teksten **Hr** i 2 sekunder og deretter **12** i 2 sekunder etterfulgt av **76**. Denne verdien vises med en sekvens på to sifre om gangen: De to første sifrene angir tusentall og hundretall, de to andre sifrene angir titall og enheter.

For å gå ut av denne modusen, trykk på en hvilken som helst knapp, drei på programvelgeren eller slå av produktet.

8.5 Fabrikkinnstillinger

Denne funksjonen gjør det mulig å gjenopprette fabrikkinnstillingene. De lagrede alternativene og driftsmodusene vil bli tilbakestilt.

Følg trinnene nedenfor for å **aktivere** dette alternativet:

1. Slå på produktet ved å trykke på **på/av**-knappen.
2. Vent i omtrent 8 sekunder.
3. Trykk og hold inne **E**- og **A**-knappene i noen sekunder.
4. Produktet vil bekrefte driften ved å vise

---.



Hvis prosedyren ikke fungerer (dette kan være på grunn av tidsavbrudd eller feil tastekombinasjon), slå av produktet og gjenta sekvensen fra begynnelsen.

9. FØR FØRSTEGANGS BRUK



Bakre trommellåser fjernes automatisk når tørketrommelen aktiveres første gang. Mulig å høre litt støy.



Det anbefales på det sterkeste å starte et hvilket som helst program for første gang uten tøy i noen sekunder for å sikre at de bakre trommellåsene er fjernet riktig.

For å låse opp de bakre trommellåsene:

1. Slå på produktet.
 2. Still inn et hvilket som helst program.
 3. Trykk på Start/Pause-knappen.
- Trommelen starter å rotere. Bakre trommellåser deaktiveres automatisk.



Hvis trommelen fremdeles ikke roterer, løsner du de bakre trommellåsene manuelt (med den medfølgende nøkkelen).

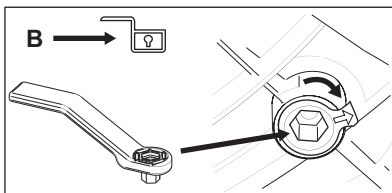
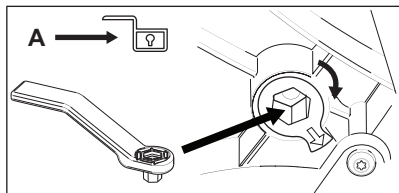
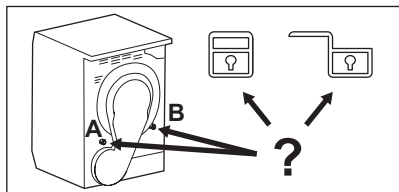

Før du bruker produktet til å tørke plagg:

- Rengjør tørketrommelens trommel med en fuktig klut.
- Start et program på 1 time med fuktig tøy.



I starten av tørkesyklusen (første 3–5 min.) kan det hende at lydnivået øker en tanke. Dette skjer fordi kompressoren starter. Dette er normalt for kompressordrevne produkter som kjøleskap og fryserer.

9.1 Uvanlig lukt

Produktet er tett pakket.

Etter du har pakket ut produktet, kan det hende du legger merke til en uvanlig lukt. Dette er vanlig helt nye produkter.

Produktet er bygget av flere forskjellige typer materialer som sammen kan skape en uvanlig lukt.

Etter et par tørkesykluser når man begynner å bruke produktet, forsvinner den uvanlige lukten gradvis.

9.2 Lyder



Ulike lyder kan høres ved ulike tidspunkt i løpet av tørkesyklusen. Det er helt vanlige driftslyder.

Kompressor som arbeider.

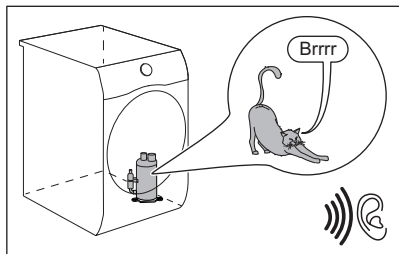

Roterende trommel.

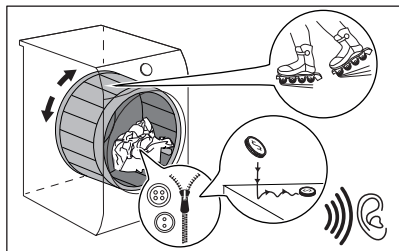

Vifter som arbeider.

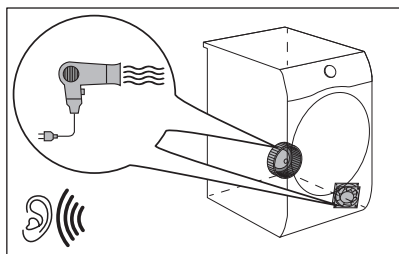

Pumpe som arbeider og overfører kondensvann til tanken.

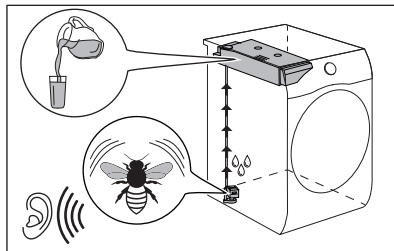

10. DAGLIG BRUK

10.1 Start et program

1. Forbered klesvasken og legg den i produktet.

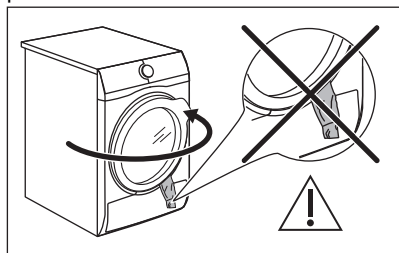

⚠ FORSIKTIG!

Påse at klesvasken ikke blir sittende fast mellom døren og gummipakningen når du lukker døren.

2. Trykk på på/av-knappen for å slå på produktet.
 3. Angi riktig program og tilvalg for typen klesvask.
- Displayet viser programvarigheten.



Reell tørketid vil avhenge av type klesvask (mengde og sammensetning), romtemperatur og fuktighet på klesvasken etter sentrifugeringstørkefasen.

- Trykk på Start/pause (Start/pause)-berøringsknappen. Programmet starter.

10.2 Å starte et program med utsatt start

- Angi riktig program og tilvalg for typen klesvask.
- Trykk på knappen for utsatt start gjentatte ganger til displayet viser den utsatte tiden du ønsker å angi.



Kan utsette starten av et program fra minimum 1 time til maksimum 20 timer.

- Trykk på Start/pause (Start/pause)-berøringsknappen.

Nedtellingen for starttidsforvalget vises i displayet.

Når nedtellingen er ferdig, starter programmet.

10.3 Endre et program

- Trykk på på/av-knappen for å deaktivere produkt
- Trykk på på/av-knappen for å slå på produktet.
- Still inn programmet.

Alternativt:

- Roter velgerbryteren til ● «Reset»-posisjonen.
- Vent deretter i 1 sekund. Displayet viser
— — —.
- Still inn programmet.

10.4 Ved slutten av programmet

Når programmet er ferdig:

- Et periodisk lydsignal blir aktivert.
- Displayet viser :

- Indikatorerne Filter (Filtrere) og Tank (Tank) tennes.
- Indikatoren Start/pause (Start/pause) er på.

Produktet vil fortsatt være aktivert med antirkjøllfasen i ca 30 minutter eller mer hvis Extra Anticrease (Antirkjøllfase)-tilvalget er innstilt (se kapitlet *Tilvalg - Extra Anticrease (Antirkjøllfase)*).

Antirkjøllfasen reduserer krølling.

Du kan ta ut klesvasken før antirkjøllfasen er ferdig. For best mulig resultater anbefaler vi at du tar ut klesvasken når antirkjøllfasen er nesten ferdig.

Når antirkjøllfasen er ferdig:

- Displayet viser fremdeles :
- Indikatorerne Filter (Filtrere) og Tank (Tank) tennes.
- Start/pause (Start/pause)-indikatoren slukkes.

- Trykk på av/på-knappen for å slå av produktet.
- Åpne døren til produktet.
- Ta ut klesvasken.
- Lukk døren til produktet.

Mulige årsaker til utilfredsstillende tørkeresultater:

- Utilstrekkelig standard innstillinger for tørrhetsgrad. Se kapitlet *Justering av den endelige målfuktigheten*
- Romtemperaturen er for lav eller for høy. Optimal romtemperatur er mellom 18°–25°C.



Rengjør alltid filteret og tøm vannbeholderen når et program er ferdig.



La døren stå litt åpen etter hver syklus for å unngå fuktighet.

10.5 Laveffektmodus

For å redusere energiforbruket deaktiverer denne funksjonen produktet automatisk:

- Etter 5 minutter hvis du ikke starter programmet.

- Etter 5 minutter fra programmet eller antikrøllprogrammet er ferdig.



Tiden reduseres til 30 sekunder hvis bryteren peker mot ● «Reset»-posisjonen.



Når produktet går inn i lavstrømsmodus slås displayet og ikonene av. Du kan aktivere det på nytt ved å trykke på av/på-knappen.

11. RÅD OG TIPS

11.1 Klargjøring av klesvasken



Innlasting av trommelen opp til den maksimale kapasiteten som er angitt for de respektive programmene, vil bidra til å spare energi.



Ofte blir klærne floket sammen etter vaskesyklusen. Å tørke sammenkrøllede klær er svært ueffektivt. For å sikre ordentlig luftstrøm og jevn tørking anbefales det å riste klærne og legge dem inn ett og ett plagg inn i tørketrommelen om gangen.

For å sikre ordentlig tørking:

- Lukk glidelåsene.
- Lukk festene på dynetrekk.
- Ikke la bånd eller sløyfer være løse (f.eks. forklebånd). Knytt dem sammen før du starter et program.

- Fjern alle gjenstander fra lommer.
- Plagg med et lag på innsiden må vrennes. Bomullslaget må peke utover.
- Angi alltid programmet som passer for typen tøy.
- Ikke bland stoffer med mørke og lyse farger sammen.
- Bruk et passende program for bomull, jersey og trikot for å redusere krymping.
- Ikke overskrid maksimal tøymengde som er oppgitt i programkapittelet eller som vises i displayet.
- Kun tørk klesvask som er egnet for tørketrommel. Referer til stoffetiketten på gjenstandene.
- Ikke tørk store og små plagg sammen. Små plagg kan fanges inne i de store, og dermed forbli våte.
- Rist de større plaggene og stoffene før du legger dem i tørketrommelen. Det er for å unngå fuktige steder i stoffet etter tørkesyklusen.

Vaskelapp	Beskrivelse
	Klesvask egnet for tørketromling.
	Klesvask egnet for tørketromling ved høyere temperaturer.
	Klesvask egnet for tørketromling kun ved lave temperaturer.
	Klesvask ikke egnet for tørketromling.



12. STELL OG RENGJØRING

12.1 Plan for regelmessig rengjøring

Regelmessig rengjøring hjelper deg med å utvide levetiden på produktet ditt.

Hvis produktet ikke brukes på lang tid, må du koble fra produktet.

Veiledende regelmessig rengjøringsplan:

Rengjøre filteret	Når  -indikatoren blinker
Tøm vannbeholderen	Når  -indikatoren blinker
Rengjøring av varmeveksleren.	Når  -indikatoren blinker
Rengjøring av fuktighetssensoren	Minst 3 eller 4 ganger i året
Rengjør trommelen	Annenhver måned
Rengjøring av betjeningspanelet og huset	Annenhver måned
Rengjøring av luftstrømlatene	Annenhver måned

Følgende avsnitt forklarer hvordan du skal rengjøre hver del.

12.2 Fjerning av fremmedlegemer



Sørg for at lommene er tomme og at alle løse elementer er bundet før du kjører tørkesyklusen. Se avsnittet "Klargjøre tøyet".

Fjern eventuelle fremmedlegemer du finner i trommelen etter tørkesyklusen (f.eks. metallklips, knapper, mynter osv.).

12.3 Rengjøring av -filteret

På slutten av hver syklus slås -filterindikatoren på og filteret må rengjøres.



Filteret samler opp loen i løpet av tørkesyklusen.



For best mulig tørkeytelse anbefales det å rengjøre filteret jevnlig. Tette filtre forlenger syklustiden og øker strømforbruket. Rengjør filteret for hånd. Bruk en støvsuger om nødvendig.

FORSIKTIG!

Ved rengjøring av filtrene skal lo kastes i søppelbøtten og ikke vaskes gjennom avløpet, for å unngå spredning av mikroplast i det brukte vannsystemet.

1. Åpne døren. Trekk filteret opp.

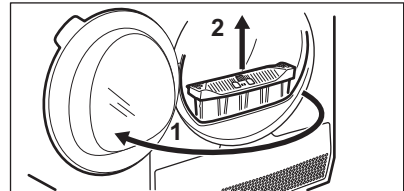

2. Skyv på kroken for å åpne filteret.

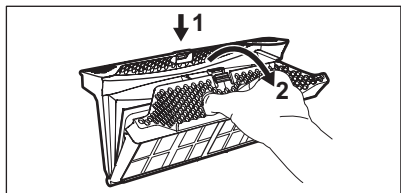

3. Samle lo for hånd fra begge de interne delene av filteret.

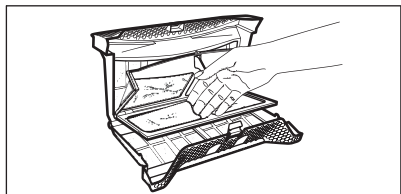

Kast loen i søppelbøtten.

4. Om nødvendig, rengjør filteret med en støvsuger. Lukk filteret.
5. Om nødvendig, fjern lo fra filterholderen og pakningen. Du kan bruke en støvsuger. Sett filteret tilbake i filterholderen.

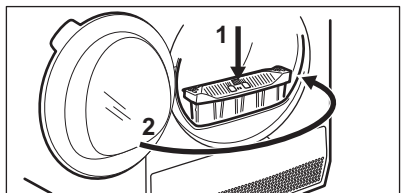
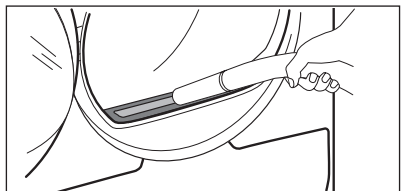

12.4 Slik tømmer du vannbeholderen:

Tøm kondensvannbeholderen etter hver tørkesyklus.

Hvis kondensvannbeholderen er full, avsluttes programmet automatisk. -symbolet for vannbeholder slås på i displayet, og vannbeholderen må tømmes.

Slik tømmer du vannbeholderen:

1. Trekk ut vannbeholderen mens du holder den horisontalt.

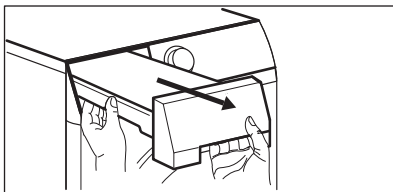

2. Tøm vannet i en vask eller tilsvarende beholder.

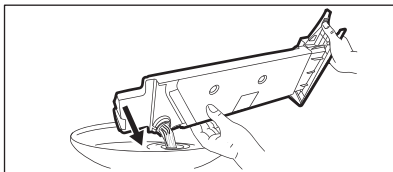

3. Sett vannbeholderen tilbake på plass.

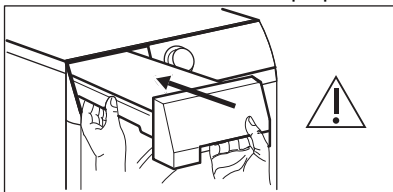

4. Trykk på  Start/Pause-knappen for å fortsette programmet.

12.5 Rengjør kondensatoren

Hvis symbolet  til kondensatoren blinker på displayet, må kondensatoren og beholderen inspiseres. Rengjør den dersom den er skitten. Kontroller minst én gang i halvåret.

ADVARSEL!

Ikke berør metalloverflaten med bare hender. Skaderisiko. Bruk vernehansker. Rengjør skånsomt for å unngå å skade metalloverflaten.

ADVARSEL!

Ikke bruk støvsuger med et hardt redskap for å fjerne lo fra kondensatoren, det kan skade ribbene på kondensatoren, som fører til lavere ytelse av produktet og lengre tid for tørking.

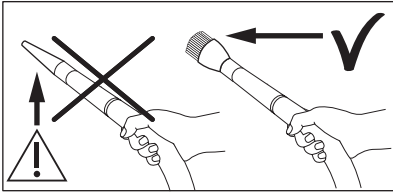

For å inspisere:

1. Åpne døren. Trekk filteret opp.

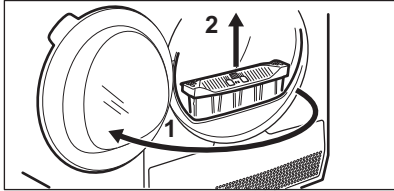

2. Åpne kondensatordekslet.

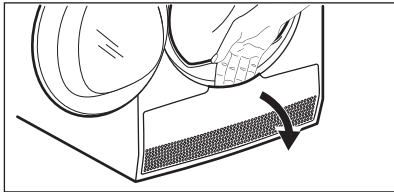

3. Vri spakene for å låse opp kondensatorlokket og senke kondensatorlokket.

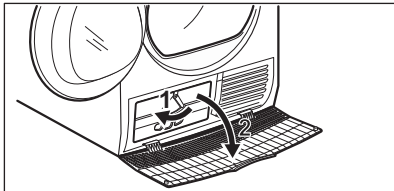

4. Om nødvendig, fjern lo fra kondensatoren og den tilhørende beholderen. Du kan bruke en støvsuger med børste.

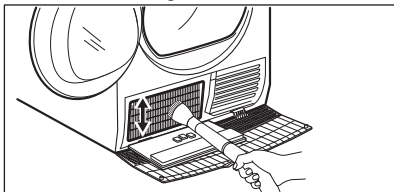

5. Lukk kondensatorlokket.

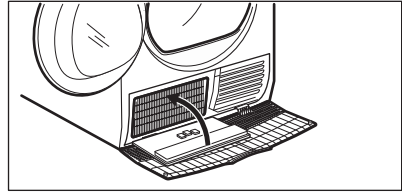

6. Vri på spakene til de klikker på plass.

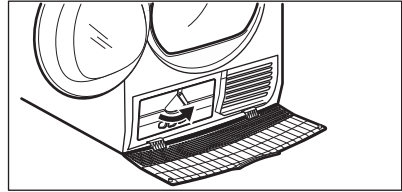

7. Sett filteret tilbake på plass.

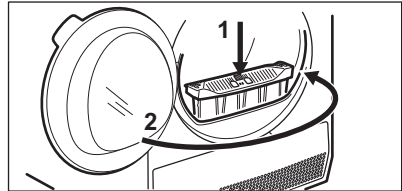

12.6 Rengjøring av fuktighetssensoren

⚠ FORSIKTIG!

Risiko for skade på fuktighetssensor. Ikke bruk slipende materialer eller stålull for å rengjøre sensoren.

For å sikre best mulig tørkeresultater er produktet utstyrt med en fuktighetssensor i metall. Den er plassert på innsiden nedenfor døren.

Over tid kan overflaten av sensoren bli skitten, noe som reduserer tørkeytelsen.

Vi anbefaler å rengjøre sensoren minst 3 eller 4 ganger i året hvis du legger merke til at tørkeytelsen reduseres.

Til rengjøring kan du bruke den hardere siden på en oppvasksvamp og litt eddik eller oppvaskmiddel.

For å rengjøre sensoren:

1. Åpne døren.

2. Rengjør overflatene til fuktighetssensoren ved å tørke av metalloverflaten flere ganger.

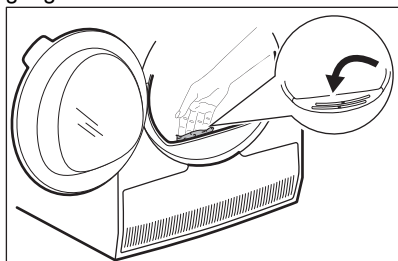

12.7 Rengjør trommelen

⚠ ADVARSEL!

Koble produktet fra strømmen for du rengjør det.

Bruk et normalt og nøytralt vaskemiddel for å rengjøre trommelens innside. Tørk av de rene overflatene med en myk klut.

⚠ FORSIKTIG!

Ikke bruk slipende rengjøringsmidler eller stålull ved rengjøring av trommelen.

12.8 Rengjør betjeningspanelet og kabinettet

Bruk et nøytralt rengjøringsmiddel for å rengjøre betjeningspanelet og kabinettet.

Bruk en fuktig klut for å rengjøre. Tørk av de rene overflatene med en myk klut.

⚠ FORSIKTIG!

Ikke bruk møbelrens eller rengjøringsmiddel som kan føre til at produktet ruster.

12.9 Rengjør luftstrømplatene

Bruk en støvsuger til å fjerne lo fra luftstrømplatene.

13. FEILSØKING

⚠ ADVARSEL!

Se kapittelet som omhandler Sikkerhet

13.1 Feilkoder

Maskinen starter ikke eller stopper under bruk.

Første forsøk på å finne en løsning på problemet (se tabellene). Ta kontakt med servicesenteret hvis feilen fortsetter.

⚠ ADVARSEL!

Deaktiver maskinen før du utfører kontroller.

Ved alvorlige feil avgir maskinen lydssignaler, skjermen viser en alarmkode og  Start/pause (Start/pause)-knappen blinker kontinuerlig:

Feilkoder	Mulig årsak	Løsning
E50	Apparatets motor er overlastet. For mye klær eller blokkert i trommelen.	Programmet ble ikke fullført. Fjern klærne fra trommelen, still inn programmet og start syklusen på nytt.

Feilkoder	Mulig årsak	Løsning
E90 eller E91	Intern feil. Ingen kommunikasjon mellom de elektroniske elementene i maskinen.	Programmet avslutter ikke som det skal eller stopper for tidlig. Slå maskinen av og på. Ta kontakt med servicesenteret hvis feilkoden oppstår igjen.
EH0	Strømforsyningen er ustabil.	Når produktet viser EH0 , venter du til strømforsyningen er stabil og trykker deretter på start. Hvis produktet midlertidig stanser syklusen uten noen meldinger, trykker du på syklusstart. Hvis advarselen inntreffer igjen, kontroller strømledningen / tilstanden til vegguttaket eller strømforsyningen.

Hvis skjermen viser andre alarmkoder, deaktiverer og aktiverer du produktet. Ta kontakt med servicesenteret hvis problemet vedvarer.

Ved forskjellige problemer med tørketrommelen, sjekker du tabellen nedenfor for mulige løsninger.

13.2 Feilsøking

Problem	Mulig løsning
Produktet starter ikke.	Påse at støpslet er tilkoblet stikkkontakten. Sjekk sikringen i sikringsskapet (boliginstallasjon).
Trommelen roterer ikke.	Løsne de bakre trommelåsene manuelt (se kapittel <i>Før første gangs bruk</i>).
Programmet starter ikke.	Trykk på Start/pause (Start/pause). Sørg for at døren er lukket.
Døren til produktet lukkes ikke.	Kontroller at filteret er riktig montert. Påse at tøyvasken ikke sitter fast mellom døren og gummi forseglingen.
Produktet stopper under bruk.	Kontroller at vannbeholderen er tom. Trykk på Start/pause (Start/pause) for å starte programmet igjen. Det er for lite tøy i maskinen, øk mengden eller bruk Time Drying (Tidsstyrt Tørking)-programmet.
Syklustiden er for lang eller utilfredsstillende tørkeresultat. 1)	Påse at vekten på tøyvasken er egnet for programvarigheten. Kontroller at filtrene er rene. Tøyet er for vått. Sentrifuger klesvasken i vaskemaskinen igjen. Kontroller at romtemperaturen er høyere enn +5°C og lavere enn +35°C. Optimal romtemperatur er 18°C til 25°C.
	Sett Time Drying (Tidsstyrt Tørking)- eller Extra Dry (Ekstra tørt)-programmet. 2)

Problem	Mulig løsning
Displayet viser — — —.	Hvis du vil velge et nytt program, må du deaktivere og aktivere produktet.
	Påse at tilvalgene er egnet for programmet.

- 1) Etter maksimalt 5 timer slutter programmet automatisk.
- 2) Det kan hende at noen områder forblir fuktige når du tørker større gjenstander (for eksempel sengetøy).

Hvis tørkeresultatene ikke er tilfredsstillende

- Det angitte programmet var feil.
- Filteret er tilstoppet.
- Varmeveksleren er tilstoppet.
- Det var for mye klesvask i maskinen.
- Trommelen er skitten.

- Feil innstilling av konduktivitetssensoren (se kapittelet «*ALTERNATIVER: Tørrhetsnivå – Justering av endelig målfuktighet*» for bedre innstilling).
- Luftstrømplatene er tette.
- Romtemperaturen er for lav eller for høy (optimal romtemperatur er 18 °C til 25 °C)

14. FORBRUKSVERDIER

14.1 Introduksjon



Brukerhåndboken rapporterer EUs energietikett og økodesign: Reg. (EU) 2023/2534 som er relatert til energietikett Effektivitetsklasser fra **A** til **G**.



QR-koden på energietiketten som fulgte med produktet gir en lenke til informasjonen som er relatert til ytelsen av dette produkt i EU EPREL-databasen. Oppbevar energietiketten kun for henvisning med denne brukerhåndboken samt alle andre dokumenter som fulgte med dette produktet.

Det er også mulig å finne den samme informasjonen i EPREL med koblingen **<https://eprel.ec.europa.eu>** og modellnavnet, samt produktnummeret som du finner på typeskiltet til produktet. Se etter i kapittelet "Produktbeskrivelse" for plasseringen av typeskiltet.

14.2 Bildetekst

kg	Tøymengde.	O/min	Sentrifugeres ved
kWh	Energiforbruk.		
tt:mm	Programvarigheten.		
%	Innledende fuktighet ved slutten av sentrifugeringsfasen og mål for slutfuktighet ved slutten av tørkeprogrammet. Desto raskere sentrifugering, desto mer støy under sentrifugeringen, men samtidig desto lavere innledende fuktighet og energiforbruk ved tørking av vasken.		

14.3 I henhold til kommisjonsforordning reg. (EU) 2023/2533 og Reg. (EU) 2023/2534.



Følgende verdier er oppnådd under laboratorieforhold i henhold til relevante standarder. Ulike parametere kan endre dataene, for eksempel: mengde tøy, type tøy og omgivelsesforhold. Det første fuktighetsinnholdet i klesvasken, vanntypen, forsyningsspenningen og etter at du har endret standardinnstillingen for et program, kan også påvirke energiforbruket, varigheten på tørkeprogrammet og endelig fuktighet.

Program	Tøymengde (kg)	Sentrifugeres ved (O/min)	Innløpende fuktighet (%)	Tørketid (t:min)	Strømforbruk (kWh)	Mål for endelig fuktighet (%)
Eco 1)	8,0	1000	60	2:59	1,81	0,0
Eco 1)	4,0	1000	60	1:47	1,00	0,0

1) Dette er referanseprogrammet brukt til å vurdere samsvar med EUs ecodesign- og energietikettforskrift, Reg. (EU) 2023/2533 og Reg. (EU) 2023/2534. Dette programmet er i stand til å tørke bomullsvask fra et innledende fuktighetsinnhold på 60 % ned til et endelig fuktighetsinnhold på 0 %.

Strømforbruk i ulike moduser

Strømforbruk i av-modus (W)	Strømforbruk i ventemodus (W)	Utsatt start (W)
0,50	0,50	4,00

Tid til Av/Standby-modus er maksimalt 15 minutter.

14.4 Vanlige programmer





Disse verdiene er kun veiledende.

Program	Tøymengde (kg)	Sentrifugeres ved (O/min)	Innløpende fuktighet (%)	Tørketid (t:min)	Strømforbruk (kWh)	Mål for endelig fuktighet (%)
Cottons (Bomull) Extra Dry (Ekstra tørt)	8,0	1000	60	3:45	2,16	-3,0
Cottons (Bomull) Extra Dry (Ekstra tørt)	4,0	1000	60	2:56	1,59	-3,0

Program	Tøymengde (kg)	Sentrifugeres ved (O/min)	Innløpende fuktighet (%)	Tørketid (t:min)	Strømforbruk (kWh)	Mål for endelig fuktighet (%)
Cottons (Bomull) Iron Dry (Stryketørt)	8,0	1000	60	2:14	1,30	12,0
Cottons (Bomull) Iron Dry (Stryketørt)	4,0	1000	60	1:32	0,87	12,0
Synthetics (Syntetiske tekstiler) Extra Dry (Ekstra tørt)	4,0	1200	40	1:30	0,82	0,0
Synthetics (Syntetiske tekstiler) Cupboard (Skapetørt)	4,0	1200	40	1:11	0,62	1,0
Synthetics (Syntetiske tekstiler) Iron Dry (Stryketørt)	4,0	1200	40	0:56	0,48	12,0
Wool (Ull)	1,0	1200	35	1:00	0,49	5,0

15. BESKYTTELSE AV MILJØET

Resirkuler materialer merket med symbolet . Legg emballasjen i relevante beholdere for å resirkulere det. Bidra til å beskytte miljøet og menneskers helse ved å resirkulere avfall fra elektriske og elektroniske

produkter. Ikke avhend produkter merket med symbolet  med husholdningsavfallet. Returner produktet til ditt lokale resirkuleringsanlegg eller kontakt kommunen.

Välkommen till AEG! Tack för att du har valt en av våra produkter.



I vår strävan efter hållbarhet minskar vi på mängden papper och tillhandahåller fullständiga användarmanualer via Internet. Sök upp den fullständiga användarmanualen på aeg.com/manuals



Få tips om användning, broschyrer, felsökning, service- och reparationsinformation på aeg.com/support



Köp tillbehör, förbrukningsvaror och originalreservdelar till din produkt på aeg.com/shop

Med reservation för ändringar.

INNEHÅLL

1. SÄKERHETSINFORMATION	129
2. SÄKERHETSANVISNINGAR.....	132
3. PRODUKTBESKRIVNING.....	135
4. TEKNISKA DATA.....	136
5. KONTROLLPANEL.....	137
6. PROGRAMTABELL.....	138
7. TILLVAL.....	139
8. INSTÄLLNINGAR.....	140
9. FÖRE FÖRSTA ANVÄNDNING.....	142
10. DAGLIG ANVÄNDNING.....	144
11. RÅD OCH TIPS.....	145
12. UNDERHÅLL OCH RENGÖRING.....	146
13. FELSÖKNING.....	149
14. FÖRBRUKNINGSVÄRDEN.....	151
15. MILJÖSKYDD.....	153

1. ⚠ SÄKERHETSINFORMATION



Läs bifogade instruktioner noga före installationen och användningen av den här produkten.

Tillverkaren är inte ansvarig för eventuella personskador eller andra skador som uppkommit till följd av felaktig installation eller användning. Förvara alltid instruktionerna på en säker och tillgänglig plats för framtida referens och ladda ner den fullständiga versionen som finns tillgänglig online.



Varning: Brandrisk/brandfarligt material.

Produkten innehåller brandfarlig gas, propan (R290), en gas med hög miljökompatibilitet. Håll eld och antändningskällor

borta från produkten. Var försiktig så att du inte skadar kylkretsen som innehåller propan.

1.1 Säkerhet för barn och personer med funktionsnedsättning

 **WARNING!**

Risk för kvävning, skada eller permanent invaliditet föreligger.

- Denna produkt kan användas av barn från 8 års ålder och uppåt, och av personer med nedsatt fysisk, sensorisk eller mental förmåga, samt personer med bristande erfarenhet och kunskap om de övervakas eller instrueras om hur produkten används på ett säkert sätt och förstår de risker som är förknippade med användningen. Barn under 8 år eller personer med mycket omfattande och komplexa funktionsnedsättningar ska inte vistas i närheten av produkten utan ständig uppsikt.
- Låt inte barn leka med produkten.
- Håll allt förpackningsmaterial utom räckhåll för barn och kassera det på lämpligt sätt.
- Förvara rengöringsmedel utom räckhåll för barn.
- Håll barn och husdjur borta från produkten när luckan är öppen.
- Om maskinen har ett barnlås ska den aktiveras.
- Barn får inte utföra rengöring och underhåll av produkten utan uppsikt.

1.2 Allmän säkerhet

- Den här produkten är endast avsedd för torkning av tvätt som kan maskintorkas.
- Använd inte torkfunktionen om tvätten har smutsats ned med industrikemikalier.
- Denna produkt är avsedd för enskilt hushållsbruk inomhus.

- Produkten kan användas i kontor, hotellrum, gästrum och liknande boenden där sådan användning inte innebär att genomsnittlig hushållsförbrukning överskrids.
- Andra inte produktens specifikationer.
- Använd staplingsatsen om torktumblaren placeras ovanpå en tvättmaskin. Staplingsatsen finns att köpa hos en auktoriserad återförsäljare och kan bara användas med produkten såsom angivits i medföljande anvisningar. Läs den noggrant före installation (se satsens användarhandbok).
- Produkten kan installeras fristående eller under en köksbänk med rätt utrymme (se installationsbladet).
- Produkten får inte placeras bakom en låsbar dörr, en skjutdörr eller en dörr med gångjärnen på motsatt sida så att produkten inte kan öppnas helt.
- Se till att det finns luftcirkulation mellan produkten och golvet. Ventilationsöppningarna i botten får ej täppas igen av en matta eller annat som ligger på golvet.
- **WARNING!** Produkten får inte strömförsörjas via en extern kopplingsanordning, såsom en timer, eller anslutas till en krets som regelbundet slås på och av med ett verktyg.
- Anslut stickkontakten till eluttaget endast i slutet av installationen. Kontrollera att stickkontakten är åtkomlig efter installationen.
- **WARNING!** Installera inte produkten i en miljö där det inte finns någon luftväxling.
Produkten innehåller brandfarlig gas, propan (R290), en gas med hög miljökompatibilitet. Håll eld och antändningskällor borta från produkten. Var försiktig så att du inte skadar kylkretsen som innehåller propan.
- **WARNING!** Se till att ventilationsöppningarna inte blockeras i produktens nisch eller i inbyggnadsutrymmet.
- **WARNING!** Var noga med att inte skada kylkretsen.
- **WARNING!** Vidrör inte kondensorns metallfenor med händerna. Risk för personskador. Använd skyddshandskar.

- Om nätsladden är skadad måste den bytas av tillverkaren, tillverkarens auktoriserade servicecenter eller personer med motsvarande utbildning, för att undvika fara.
- Överskrid inte högsta tillåtna tvättmängd på 8,0 kg.
- Skrapa bort ludd eller annat från förpackningen som har samlats runtom produkten.
- Använd inte produkten utan filtret. Rengör luddfiltret före eller efter varje användningstillfälle.
- Torka inte otvättade plagg i torktumlaren.
- Plagg med fläckar av matolja, aceton, alkohol, bensin, fotogen, fläckborttagningsmedel, terpentin, vax och vaxborttagningsmedel skall tvättas i varmt vatten med extra mycket tvättmedel innan de torkas i torktumlaren.
- Torka inte tvätt som innehåller skumgummi (latex), duschmössor, vattentäta textilier, plagg med gummiinlägg och kläder eller kuddar med skumgummifyllning i torktumlaren.
- Kontrollera att tvätt inte har fastnat mellan luckan och gummilisten.
- Sköljmedel och liknande produkter skall användas enligt tillverkarens anvisningar.
- Ta bort alla föremål från produkten som kan fatta eld, såsom tändare eller tändstickor.
- **WARNING!** Stäng inte av torktumlaren innan torkprogrammet har avslutats utan att snabbt ta ut plaggen och sprida ut dem så att värmen sprids.
- Stäng av produkten och koppla bort den från eluttaget före underhåll.

2. SÄKERHETSANVISNINGAR

2.1 Installation



Varning: Brandrisk/brandfarligt material.

- Avlägsna allt förpackningsmaterial.
- Installera eller använd inte en skadad produkt.

- Följ installationsinstruktionerna som följer med produkten.
- Installera inte produkten i en miljö där det inte finns någon luftväxling. Produkten innehåller brandfarlig gas, propan (R290), en gas med hög miljökompatibilitet. Håll eld och antändningskällor borta från produkten.

Var försiktig så att du inte skadar kylkretsen som innehåller propan.

- Var alltid försiktig när produkten rör sig eftersom den är tung. Använd alltid skyddshandskar och täkta skor.
- Installera inte och använd inte produkten på en plats där temperaturen understiger 5 °C eller överstiger 35 °C.
- Golvytan, på vilken produkten ska installeras, måste vara plan, stabil, värmebeständig och ren.
- Håll alltid produkten vertikalt när den förflyttas.
- Använd ett vattenpass för att kontrollera att produkten står helt vågrätt när den står på platsen där den skall användas. Om den inte gör det kan du justera fötterna tills den gör det.

2.2 Elanslutning

WARNING!

Risk för brand och elektriska stötar.

- Anslut stickkontakten till eluttaget först vid slutet av installationen. Kontrollera att stickkontakten är åtkomlig efter installationen.
- **WARNING!** Denna produkt är avsedd för att installeras/anslutas till en jordad anslutning i byggnaden.
- Se till att de parametrarna på märkskylten överensstämmer med elnätets elektricitet.
- Använd alltid ett korrekt installerat, stötsäkert och jordat eluttag.
- Använd inte grenuttag eller förlängningssladdar.
- Dra inte i anslutningssladden för att koppla bort produkten från eluttaget. Ta alltid tag i stickkontakten.
- Ta inte i anslutningssladden eller stickkontakten med våta händer.

2.3 Använd

WARNING!

Det finns risk för personskador, elstöt, brand eller skador på produkten.

- Denna produkt är endast avsedd för hushållsbruk.
- Torka inte skadade plagg som innehåller vaddering eller stoppning.

- Om tvätten har tvättats med ett fläckbortagningsmedel ska en extra sköljning göras före torkprogrammet.
- Torka endast material som är lämpliga att torka i produkten. Följ tvättanvisningarna på alla klädvårdsetiketter.
- Drick inte och laga inte mat med det kondenserade/destillerade vattnet. Det kan orsaka hälsoproblem för människor och husdjur.
- Sitt eller stå inte på luckan när den är öppen.
- Torka inte genomblöta plagg i produkten.

2.4 Underhåll och rengöring

WARNING!

Risk för personskador eller skador på produkten.

- Använd inte vattenspray och ånga för att rengöra produkten.
- Rengör produkten med en våt mjuk trasa. Använd bara neutrala rengöringsmedel. Använd inte slipande produkter, repande rengöringstussar, lösningsmedel eller metallföremål.
- För att förhindra skador på kylsystemet, var försiktig när du rengör produkten.
- Vidrör inte kondensorns metallfenor med bara händer, för att undvika skador. Använd alltid skyddshandskar och rengör försiktigt för att undvika att skada metallytan.
- Vid rengöring av filter, släng luddet i soporna för att förhindra att mikroplaster kommer in i vattensystemet.

2.5 Kompressor

WARNING!

Risk för skador på produkten.

- Kompressorn och dess system i torktummlaren är fyllda med ett specialmedel som är fritt från fluorklorkolväte. Detta system måste hållas tätt. En skada på systemet kan orsaka läckage.

2.6 Service

- Kontakta ett auktoriserat servicecenter för reparation av produkten. Använd endast originalreservdelar.
- Observera att reparationer som utförs själv eller på ett icke fackmannamässigt sätt kan få säkerhetsmässiga konsekvenser och kan upphäva garantin.
- Följande reservdelar är tillgängliga i minst 10 år efter att modellen har slutat tillverkas: packningar och tätningar, brytare och vred, kondenspump, lucklås, motorer och motorborstar, kopplingar mellan motor och trumma, fläkt och fläkthjul, trummor och lager, vattenledningar och tillhörande utrustning, inklusive slangar, ventiler och filter, kablar och kontakter, tryckta kretskort, elektroniska displayer, termostater och temperatursensorer, mjukvaruuppdateringar (inklusive återställning av mjukvara), fjädrar, värmare och värmeelement, elsäkringar (separata eller hopbuntade), spännrulle, stödvals, luckor, lucktätningar, luckhandtag, lucklåsanordningar och gångjärn, luddfilter, luftfilter, kringutrustning i plast och kondensbehållare. Det kan hända att de finns tillgängliga under längre tid i ditt land. För ytterligare information, besök vår webbplats.
- Observera att vissa av dessa reservdelar endast är tillgängliga för professionella reparatörer och att inte alla reservdelar är relevanta för alla modeller.

- När det gäller lampan/lamporna i denna produkt och reservlampor som säljs separat: Dessa lampor är avsedda att tåla extrema fysiska förhållanden i hushållsapparater, såsom temperatur, vibration, fuktighet eller är avsedda att signalera information om produktens driftsstatus. De är inte avsedda att användas i andra produkter eller som rumsbelysning i hemmet.

2.7 Avfallshantering

WARNING!

Risk för personskador eller kvävning föreligger.



Varning: Brandrisk/risk för materiell skada och skada på produkten.

- Koppla loss produkten från eluttaget och vattentillförseln.
- Klipp av elkabeln nära produkten och kassera den.
- Produkten innehåller brandfarlig gas (R290). Kontakta kommunen för information om hur produkten ska kasseras på rätt sätt.
- Ta bort luckspärren för att förhindra att barn eller husdjur blir instängda i trumman.
- Kassera produkten i enlighet med lokala föreskrifter för avyttring från WEEE (Waste Electrical and Electronic Equipment).

3. PRODUKTBESKRIVNING

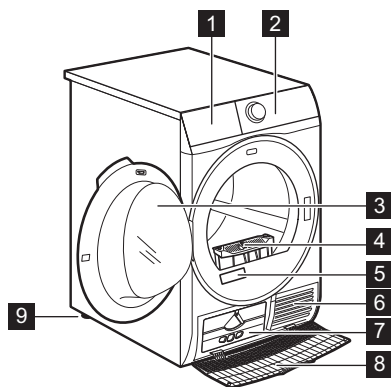

- 1 Vattenbehållare
- 2 Kontrollpanel
- 3 Produktens lucka
- 4 Filter
- 5 Produktdekal
- 6 Luftflödeshåll
- 7 Kondensorlock

- 8 Kondensorkåpa
- 9 Justerbara fötter



För att underlätta iläggning av tvätt och anpassning av installationen kan luckan vändas (se separat folder).

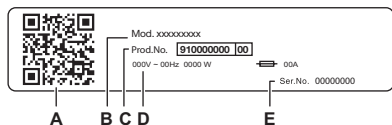

Typskylten visar:

- A. QR-kod
- B. modellnamn
- C. produktnummer
- D. elektriska märkdata
- E. serienummer

Skanna **QR-koden** på produkten för att registrera den och få ut det mesta av produkten.

- Få tillgång till produktinformation, dokumentation och artiklar om hur du använder de bästa funktionerna (användarhandbok finns också på electrolux.com/manuals)
- Få information om användning, felsökning, service och reparation (finns även på electrolux.com/support)
- Köp tillbehör, förbrukningsartiklar och originalreservdelar till din produkt (finns även på electrolux.com/shop)

3.1 Elanslutning

Anslut stickkontakten till eluttaget i slutet av installationen.

Typskylten och kapitlet "Tekniska data" anger nödvändiga elektriska klassificeringar. Se till att de är kompatibla med nätspänningen.

Kontrollera att elnätet i ditt hem klarar den maximala belastning som krävs, även om

andra produkter som är anslutna till samma nätkrets är igång.

Anslut produkten till ett jordat uttag.

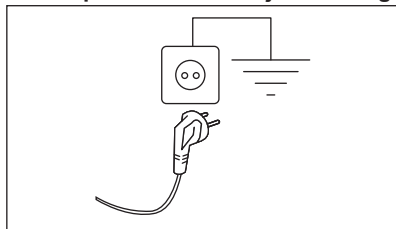

Nätkabeln måste vara lätt att komma åt när produkten har installerats.

För allt elektriskt arbete som krävs för att installera den här maskinen, kontakta vårt auktoriserade servicecenter.

Tillverkaren ansvarar inte för person- eller egendomsskador orsakade av att säkerhetsföreskrifterna inte har följts.

4. TEKNISKA DATA

Höjd x Bredd x Djup	85,0 x 59,6 x 66,3 cm
Max. djup med öppen lucka	110,8 cm
Max. bredd med öppen lucka	95,8 cm
Justerbar höjd	85,0 cm (+1,5 cm – justering av fötterna)
Trummans volym	118 l
Max tvättmängd	8,0 kg
Märkspänning	230 V
Frekvens	50 Hz
Luftburet akustiskt buller under torkningscykeln i eko-programmet vid maximal tvättmängd	64 dB(A)
Total effekt	750 W
Typ av användning	Hushåll
Tillåten omgivningstemperatur	+5 till +35 °C
Skyddslocket ger skydd mot inträngning av fasta partiklar och fukt, med undantag för om lågspänningsutrustningen inte är fuktskyddad	IPX4
Beteckning för köldmediegas	R290
Köldmediets vikt	0,120 kg

5. KONTROLLPANEL

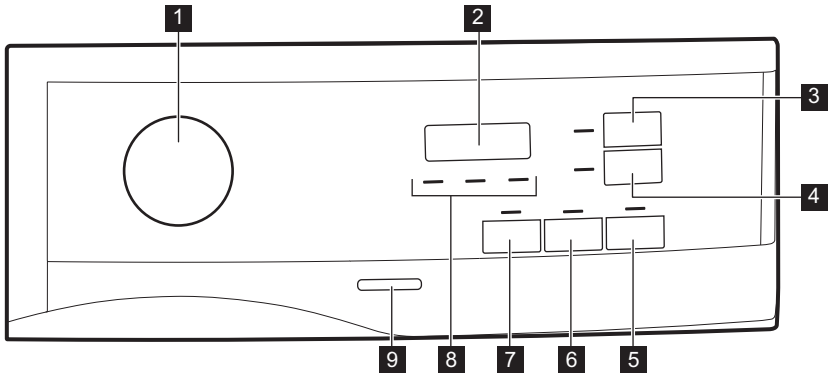

- 1** Programväljare och ● "RESET"-knapp
- 2** Display
- 3** Time Dry (Tid) touchknapp
- 4** Delay Start (Fördröj Start) touchknapp
- 5** Start/Pause (Start/Pause) touchknapp
- 6** End Alert (Signal) touchknapp
- 7** Extra Anticrease (Skrynkelskydd) touchknapp
- 8** Indikator: rengör filtret, töm vattenbehållaren, kontrollera kondensorn

9 På/Av-knapp



Tryck på touchknapparna med fingret i området med symbolen eller namnet för funktionen. Använd inte handskar när du använder kontrollpanelen. Se till att kontrollpanelen alltid är ren och torr.

5.1 Display





Symboler på displayen	Symbolbeskrivning
	barnlås på
	fel val eller vredet är i läge ● "Reset" (återställ)
	programtid

Symboler på displayen	Symbolbeskrivning
: 10.2:00	varaktighet torktid
1h.20h	nedräkning till fördröjd start

6. PROGRAMTABELL

Program	Tvättmängd 1)	Egenskaper/Typ av material ²⁾
Eco ³⁾	8,0 kg	Programmet är lämpligt för torkning av våt bomullstvätt och är det mest energieffektiva programmet för torkning av våt bomullstvätt. Torrhetsnivån är inte justerbar och är som standard inställd på Cupboard (Skåptorrt)/ redo att förvaras. / ☺ ☹
Cottons (Bomull) Extra Dry (Extra Torrt)	8,0 kg	Programmet är avsett för att torka bomull-sprodukter av olika storlek/olika vävning. / ☺ ☹
Cottons (Bomull) Cupboard (Skåptorrt)	8,0 kg	Program för vit och färgad bomullstvätt. Standardinställningen är skåptorrt. / ☺ ☹
Cottons (Bomull) Iron Dry (Stryktorrt)	8,0 kg	Torknivå: stryktorrt, lämplig för strykning. / ☺ ☹
Synthetics (Syntet) Extra Dry (Extra Torrt)	4,0 kg	Torknivå: extra torrt. / ☺ ☹ ☹
Synthetics (Syntet) Cupboard (Skåptorrt)	4,0 kg	Torknivå: skåptorrt. / ☺ ☹ ☹
Easy Iron (Lättstruket)	2,0 kg	Begränsar skrynklor på små mängder bomull, syntet och blandade tyger för enkel strykning. Med två torknivåer: Stryktorrt som lämnar plaggen något fuktiga för strykning eller hängning. Skåptorrt som torkar plaggen helt torra. / ☺ ☹ ☹
Refresh (Uppfräschning)	1,0 kg	Kort lågtemperaturprogram som hjälper till att ta bort lukter från en liten mängd plagg. Även lämpligt för torra kläder som förvarats länge.
Duvet (Täcken)	3,0 kg	Säkerställer korrekt torkning av inre delar genom enkla eller dubbla duntäcken, kud-dar och vadderade filter. / ☺ ☹ ☹
SpeedDry	4,0 kg	Snabb torkcykel för vardagskläder i syntet eller bomulls- och syntetblandning. Idealisk för tunnare plagg. / ☺ ☹ ☹
Wool (Ylle)	1,0 kg	Torkar skonsamt maskin- och handtvättbara ylleplagg. Ta omedelbart ut plaggen när programmet har avslutats.
Bedlinen (Sängkläder) XL	4,5 kg	Torkar upp till tre set sängkläder samtidigt. Minimerar vridningar och trassel av stora föremål för att se till att alla sängkläder blir jämnt torra utan våta fläckar. / ☺ ☹ ☹

Program	Tvättmängd 1)	Egenskaper/Typ av material ²⁾
Delicate (Skonprogram)	2,0 kg	Rekommenderas för allmänna ömtåliga material som viskos, viskos, akryl och blandningar av dessa material. 
MixDry (Blandat)	5,0 kg	Utformad för rutinmässig torkning av tvätt utan sortering. Torkar jämnt vardagskläder i bomull, bomulls- och syntetblandning eller syntet. 

1) Den maximala vikten avser torra plagg.

2) Se avsnittet *RÅD OCH TIPS* angående plaggens märkning: *Förbereda tvätten*.

3) Det här referensprogrammet används för att bedöma efterlevnaden av Storbritanniens förordningar om ekodesign och energimärkning, EU-förordning (EU) 2023/2533 och (EU) 2023/2534. Det här programmet kan torka bomullstvätt från initial fukthalt på 60 % ner till en slutgiltig återstående fukt av 0 %.

7. TILLVAL

7.1 Extra Anticrease (Skrynkelskydd)

Förlänger skrynkelskyddsfasen med 60 minuter i slutet av torkprogrammet. Denna funktion minskar uppkomsten av skrynklor. Tvätten kan tas ut under skrynkelskyddsfasen.

7.2 End Alert (Signal)

Ljudsignalen hörs vid:

- programslut
- start och slut på skrynkelskyddsfasen
- programavbrott

Ljudsignalen är som standard alltid på. Du kan använda den här funktionen för att aktivera eller inaktivera ljudet.



End Alert (Signal)-alternativet kan aktiveras för alla program.

7.3 Time Dry (Tid)

Programtiden kan ställas in på mellan 10 minuter och 2 timmar. Hur lång programtid

som behövs beror på tvättmängden i produkten.



Vi rekommenderar att en kortare programtid väljs för en mindre tvättmängd eller bara ett plagg.



REKOMMENDATION FÖR TIDINSTÄLLD TORKNING

upp 10 min	endast sval luft (ingen värme).
10–40 min	ytterligare torkning för ännu torrare tvätt efter föregående torkprogram.
>40 min	full torkning av mindre tvättmängd än 4 kg, väl centrifugerad (>1 200 varv/min).

7.4 Time Dry (Tid) på Wool (Ylle)-program

Tillval lämpligt för Wool (Ylle)-programmet för att justera torrhetsnivån.

7.5 Tillvalstabell





Program ¹⁾	 Extra Anticrease (Skrynkelskydd)	 Time Dry (Tid)
Eco	■	
Cottons (Bomull) Extra Dry (Extra Torrt)	■	■
Cottons (Bomull) Cupboard (Skåptorrt)	■	■
Cottons (Bomull) Iron Dry (Stryktorrt)	■	■
Synthetics (Syntet) Extra Dry (Extra Torrt)	■	■
Synthetics (Syntet) Cupboard (Skåptorrt)	■	■
Easy Iron (Lättstruket)	■	
Refresh (Uppfräschning)	■	
Duvet (Täcken)	■	
SpeedDry	■	■
Wool (Ylle)		■ ²⁾
Bedlinen (Sängkläder) XL	■	■
Delicate (Skonprogram)	■	
MixDry (Blandat)	■	■

¹⁾ Du kan ställa in en eller flera funktioner med programmet. Tryck på tillhörande touchknapp för att aktivera eller avaktivera dem.

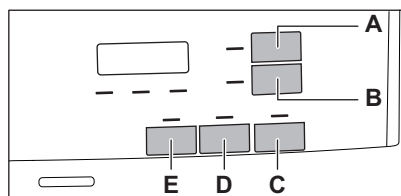
²⁾ Se kapitlet TILLVAL: Torkningstid i ylleprogram

8. INSTÄLLNINGAR



- A.  Time Dry (Tid) touchknapp
- B.  Delay Start (Fördröj Start) touchknapp
- C.  Start/Pause (Start/Pause) touchknapp
- D.  End Alert (Signal) touchknapp

E.  Extra Anticrease (Skrynkelskydd) touchknapp

8.1 Justering av återstående fukt



Detta kan vara nödvändigt eftersom torrhetsresultaten påverkas av många förhållanden, t.ex. vattentyp, matningsspänning eller omgivningstemperatur.

SÅ HÄR UPPNÅR DU ETT PERFEKT TORKNINGSRISULTAT:

Om du vill förbättra tvättens torrhetsresultat ytterligare kan du ändra standardinställningen för torrhet (se nedan). Denna justering gäller för de flesta programmen, utom programmen **Eco**, **Wool (Ylle)**, **Duvet (Täcken)**, **Down Jacket (Dunjacka)** och **Refresh (Uppfräschning)**, om sådana finns tillgängliga på maskinen.



Varje gång du går in i läget "Justering av återstående fukt", kommer den tidigare inställningen för återstående fukt att ändras till nästa värde (t.ex. tidigare inställning - 2 - kommer ändras till - 1 -).

För att ändra standardgraden för återstående fukt:

1. Tryck på på/av-knappen för att slå på produkten.
 2. Vrid programvredet för att ställa in ett valfritt program.
 3. Vänta i ca 8 sekunder.
 4. Håll **(E)** och **(D)** intryckta samtidigt.
- En av följande indikatorer tänds:

- - 0 - maximal torrhet
- - 1 - mer torr tvätt
- - 2 - standardtorr tvätt

5. Tryck och håll in knapparna **(E)** och **(D)** igen tills indikatorn för rätt nivå visas.



Om displayen återgår till normalläge (tiden för det valda programmet från steg 2. visas), medan du ställer in graden för återstående fukt, tryck och håll ner knapparna **(E)** och **(D)** en gång till för att gå in i läge "Justering av återstående fukt" (tidigare inställd grad av återstående fukt kommer att ändras till nästa värde).

6. Efter 5 sekunder återgår displayen till normalläge.

8.2 Barnlåsfunktion

Detta alternativ hindrar barn från att leka med produkten när ett program är igång. Touchknapparna är låsta.

Endast På/Av-knappen är inte låst.

Aktivera Barnlåset:

1. Tryck på strömbrytaren för att aktivera produkten.
2. Tryck på och håll touchknappen **(E)** intryckt i några sekunder.

Indikatorn för Barnlås tänds.



Det går att inaktivera Barnlåset när ett program pågår. Håll samma touchknappar intryckta tills indikatorn för Barnlåset släcks. Barnlåsfunktionen inaktiveras 8 sekunder efter att maskinen stängts av.

8.3 Indikator för vattenbehållare

Indikatorn på vattenbehållaren är påslagen i standardinställningen. Den tänds när programmet är avslutat eller när det är nödvändigt att tömma vattenbehållaren.



Om dräneringssatsen är installerad (extrautr.) tömmer maskinen automatiskt ut vattnet ur behållaren. Under dessa villkor rekommenderar vi att du inaktiverar vattenbehållarens indikator.

Inaktivera indikatorn för vattenbehållaren:

1. Tryck på På/Av-knappen för att sätta på maskinen.
2. Vänta ungefär i 8 sekunder.
3. Håll Touch-knapparna **(B)** och **(D)** intryckta samtidigt. Status "Av" visas på displayen och indikatorn för vattenbehållaren avaktiveras. Efter 5 sekunder återgår displayen till normalläge.



Följ proceduren ovan igen för att aktivera indikatorn för vattenbehållaren på nytt. Status "På" visas på displayen och indikatorn för vattenbehållaren aktiveras.

8.4 Räknare för driftstimmar

Denna funktion ger möjlighet att visa enhetens totala drifttid i timmar, som räknas från första gången den blev påslagen. Den aktuella drifttiden för omloppen visas (inkluderar inte pauser eller fördröjd starttid).

För att visualisera detta värde, gör så här:

1. Aktivera produkten genom att trycka på **Av/På**-knappen.
2. Tryck på och håll nere **E** och **B**-knapparna i några sekunder.
3. Efter 3 sekunder visas det totala antalet timmar som apparaten har varit i drift på displayen: t.ex. om drifttiden är **1276** timmar, visar displayen texten **Hr** i 2 sekunder och sedan **12** i 2 sekunder följt av **76**. Detta värde visas med en sekvens av två siffror åt gången: de första två siffrorna indikerar tusentals och hundratals, de andra två siffrorna indikerar tiotals och enheter.

För att gå ur detta läge trycker du antingen på valfri knapp, vrider på väljar-knappen eller stänger av enheten.

8.5 Fabriksinställda standardvärden

Denna funktion gör det möjligt att återställa fabriksinställningarna. De sparade tillvalen och arbetslägena återställs.

Följ stegen nedan för att **aktivera** det här alternativet:

1. Slå på produkten genom att trycka på **På/Av**-knappen.
2. Vänta i ca. 8 sekunder.
3. Tryck och håll in knapparna **E** och **A** i några sekunder.
4. Produkten kommer att bekräfta åtgärden genom att visa **---**.



Om rutinen inte fungerar (på grund av uppehåll eller felaktig knappkombination), stäng av produkten och upprepa sekvensen från början.

9. FÖRE FÖRSTA ANVÄNDNING



Bakre trumlåsen tas bort automatiskt när torktummlaren sätts på första gången. Ett oljud kan höras.



Vi rekommenderar att starta något program för första gången utan någon tvätt i några sekunder för att säkerställa att de bakre trumlåsen har tagits bort ordentligt.

För att låsa upp de bakre trumlåsen:

1. Sätt på produkten.
 2. Ställ in ett program, vilket som helst.
 3. Tryck på Start/Pause-knappen.
- Trumman börjar rotera. Bakre trumlåsen inaktiveras automatiskt.



Om trumman fortfarande inte roterar, släpp på de bakre trumlåsen manuellt (använd medföljande nyckel).

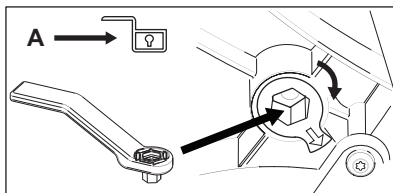
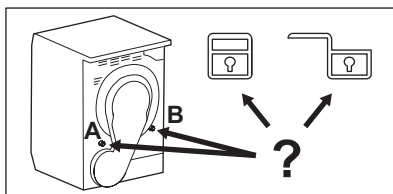

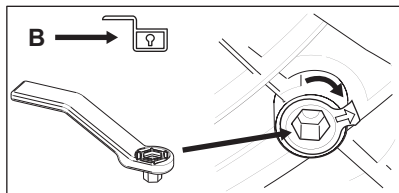

Innan du använder produkten för att torka plagg:

- Rengör torktumlarens trumma med en fuktig trasa.
- Starta ett program på en timma med fuktig tvätt.



I början av torkprogrammet (de första 3–5 min.) kan ljudnivån vara något högre. Detta beror på att kompressorn startar. Detta är helt normalt för kompressor drivna produkter som kylskåp och frysar.

9.1 Konstigt lukt

Det är för tätt packat.

När du plockar upp produkten luktar den konstigt. Detta är helt normalt för nya produkter.

Den är tillverkad av flera olika material och när dessa sätts samman kan det uppstå en ovanlig lukt.

Efter några torkningsprogram försvinner lukten.

9.2 Ljud



Olika typer av ljud kan höras under torkningsfasen. Det är normala driftsljud.

Kompressorn som arbetar.

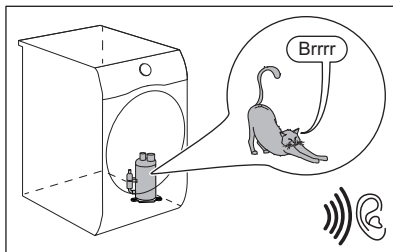

Trumman som roterar.

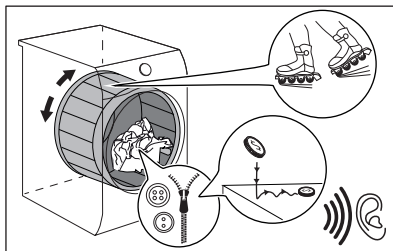

Fläktar som går.

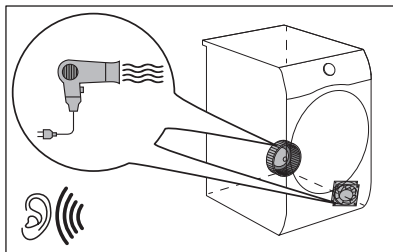

Pumpen som arbetar och flyttar kondens till behållaren.

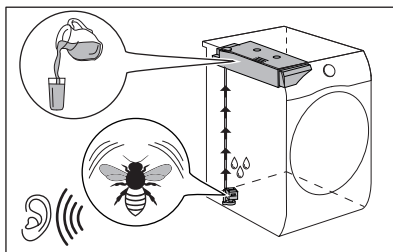

10. DAGLIG ANVÄNDNING

10.1 Starta ett program

1. Förbered tvätten och fyll maskinen.

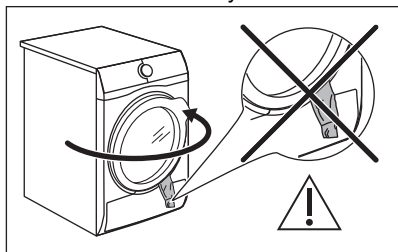

⚠ FÖRSIKTIGHETSÅTGÄRDER!

Kontrollera att tvätten inte fastnar mellan luckan och gummilisten när du stänger luckan.

2. Tryck på På/Av-knappen för att slå på produkten.
3. Ställ in rätt program och tillval för typ av tvätt.

Displayen visar programtiden.



Den verkliga torktiden beror på vilken typ av tvätt (vikt och sammansättning), rumstemperaturen och fuktigheten på tvätten efter centrifugeringsfasen.

4. Tryck på Start/Pause (Start/Pause)-touchknappen.
- Programmet startar.

10.2 Starta programet med fördröjd start

1. Ställ in rätt program och tillval för typ av innehåll.
2. Tryck på knappen för fördröjd start flera gånger tills displayen visar den tidsfördröjning som du vill ställa in.



Du kan fördröja starten av ett program från 1 timme till maximalt 20 timmar.

3. Tryck på Start/Pause (Start/Pause) touchknappen.

Displayen visar nedräkningen för den fördröjda starten.

När nedräkningen är klar startar programmet.

10.3 Ändra ett program

1. Tryck på På/Av-knappen för att stänga av produkten
2. Tryck på På/Av-knappen för att slå på produkten.
3. Välj programmet.





Alternativt:

1. Vrid väljarvredet till ● "Återställ"-läget.
2. Vänta i 1 sekund. Displayen visar

3. Välj programmet.

10.4 Vid slutet av programmet





När programmet är klart:

- En återkommande ljudsignal hörs.
 - På displayen visas  :  
 -  för indikatorerna. Filter (Filter) och  Tank (Behållare) tänds.
 - Indikatorn Start/Pause (Start/Pause) är på.
- Maskinen fortsätter att vara igång med skrynkelskyddsfasen aktiverad i cirka 30 minuter eller mer om alternativet Extra Anticrease (Skrynkelskydd) valts (se kapitel *Alternativ - Extra Anticrease (Skrynkelskydd)*).

Skrynkelskyddsfasen minskar uppkomsten av skrynklor.

Du kan ta ut tvätten innan skrynkelskyddsfasen är klar. För bästa resultat rekommenderar vi att du tar ut tvätten när fasen nästan är klar eller helt klar.

När skrynkelskyddsfasen är klar:

- Displayen visar fortfarande  :  
-  för indikatorerna. Filter (Filter) och  Tank (Behållare) tänds.
- Indikatorn Start/Pause (Start/Pause) släcks.

1. Tryck på på/av-knappen för att stänga av produkten.
2. Öppna produktens lucka.
3. Ta ut tvätten.
4. Stäng produktens lucka.

Möjliga orsaker till icke tillfredsställande torkningsresultat:

- Otillräckliga inställningar av standardtorrhetsnivån. Se kapitlet *Justering av återstående fukt*
- Rumstemperaturen är för låg eller för hög. Optimal rumstemperatur ligger mellan 18–25 °C.



Rengör alltid filtret och töm vattenbehållaren när ett program har körts.



Lämna luckan något öppen efter varje program för att undvika fukt.

10.5 Lågenergi-läge

För att minska energiförbrukningen stänger funktionen automatiskt av produkten:

- Efter 5 minuter om programmet inte har startats.
- 5 minuter efter att programmet eller skrynkelskyddsfasen har avslutats.



Tiden minskas till 30 sekunder om väljarvredet pekar på ● "Reset".



När produkten går in i lågenergiläge släcks displayen och ikonerna. Du återaktiverar den genom att trycka på knappen på/av.

11. RÅD OCH TIPS

11.1 Förbereda tvätten



Om trumman laddas upp till den maximala kapacitet som anges för respektive program bidrar det till energibesparingen.







Ofta blir kläderna skrynkliga eller snor ihop sig efter tvätt. Att torka kläder som har snott sig är ineffektivt. För att säkerställa korrekt luftflöde och jämn torkning rekommenderas att skaka och stoppa in plaggen ett efter ett till torktummlaren.

För att säkerställa korrekt torkningsprocess:

- Stäng dragkedjorna.
- Knäpp knapparna på påslakan.
- Låt inte lösa band trassla sig (t.ex. på förkläden). Knyt dem innan du startar ett program.

- Töm alla fickor på föremål.
- Om plagget har ett innerfoder av bomull ska plagget vändas ut och in. Bomullssidan ska alltid vara vänd utåt.
- Ställ alltid in programmet som passar för typen av tvätt.
- Tvätta inte ljusa och mörka färger ihop.
- Använd ett lämpligt program för vit-/kulörtvätt, jersey och stickat för att förhindra att plaggen krymper.
- Överskrid inte maximal tvättmängd som finns i programkapitlet eller som visas på displayen.
- Torktumla endast tvätt som klarar av att torktumlas. Se tvättetiketten på plaggen.
- Torka inte stora och små plagg tillsammans. Små plagg kan fastna i större plagg och därmed inte torkas.
- Skaka större textilier innan de stoppas in i torktummlaren. Detta görs för att undvika att fukt ligger kvar inuti plagget efter torkprogrammet.

Tvättetikett	Beskrivning
	Tvätten är lämplig för torktumling.
	Tvätten är lämplig för torktumling vid högre temperaturer.
	Tvätten är lämplig för torktumling endast vid lägre temperaturer.
	Tvätten är inte lämplig för torktumling.

12. UNDERHÅLL OCH RENGÖRING

12.1 Periodiskt rengöringsschema

Tack vare en regelbunden rengöring kommer din tvättmaskin att hålla längre.

Preliminärt regelbundet rengöringsschema:

Dra ur kontakten om produkten inte ska används under en längre tid.

Rengöra filtret	När indikatorlampan  blinkar
Tömning av vattenbehållaren	När indikatorlampan  blinkar
Rengör värmeväxlaren	När indikatorlampan  blinkar
Rengör fuktighetssensorn	Minst 3 till 4 gånger per år
Rengör trumman	Varannan månad
Rengör kontrollpanelen och höljet	Varannan månad
Rengör hålen för luftflöde	Varannan månad

Följande avsnitt förklarar hur varje del ska rengöras.

12.2 Ta bort främmande föremål



Se till att alla fickor är tömda och att alla lösa delar har säkrats innan du kör torkprogrammet. Se avsnittet "Förbereda tvätten".

Ta bort alla främmande föremål som du kan hitta i trumman efter torkprogrammet (t.ex. metallklämmor, knappar, mynt osv.).

12.3 Rengöring av filtren

I slutet av varje program tänds indikatorn  för filtret och du måste rengöra det.



Filtret samlar upp ludd under torkprogrammet.



Rengör filtret regelbundet för att uppnå bästa möjliga torkresultat. Igentäppta filter gör att programmet förlängs vilket ger ökad energiförbrukning. Rengör filtret för hand. Använd dammsugare vid behov.

⚠ FÖRSIKTIGHETSÅTGÄRDER!

Vid rengöring av filtren ska luftet kastas i soptunnan och inte tvättas genom avloppet för att undvika att mikroplaster sprids i det använda vattensystemet.

1. Öppna luckan. Dra filtret uppåt

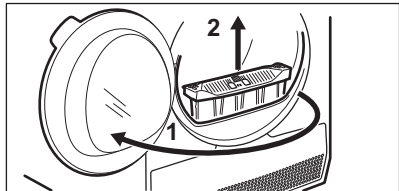

2. Tryck på haken för att öppna filtret.

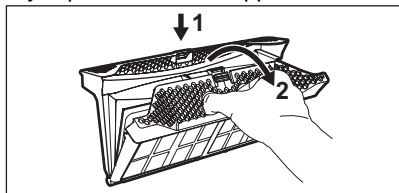

3. Ta bort luftet med handen från filtrets båda inre delar.

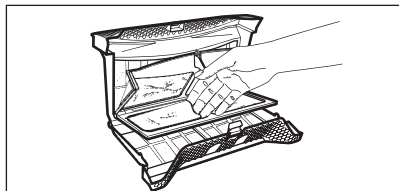

Kasta luftet i soptunnan.

4. Om nödvändigt, rengör dammfiltret med en dammsugare. Stäng filtret.
5. Ta vid behov bort luftet från filterhållaren och packningen. Du kan använda en dammsugare. Sätt tillbaka filtret i filterhållaren.

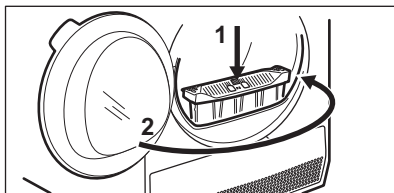
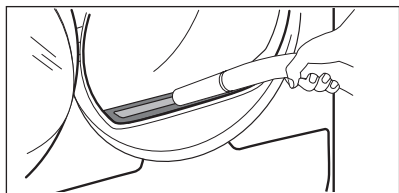

12.4 För tömning av vattenbehållaren

Töm vattentanken för kondenserat vatten efter varje torkprogram.

Om tanken för kondenserat vatten är full stannar programmet automatiskt. Symbolen för vattenbehållaren  lyser på displayen och du måste tömma vattenbehållaren.

För att tömma vattentanken:

1. Dra ut vattentanken och håll den horisontellt.

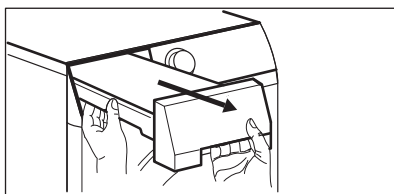

2. Töm ut vattnet i en tvättho eller motsvarande kärl.

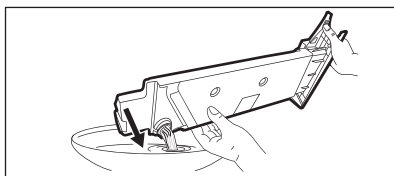

3. Sätt tillbaka vattentanken på plats.

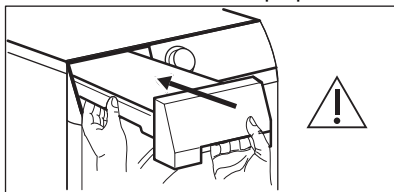

4. Tryck på  Starta/Pause-knappen för att fortsätta programmet.

12.5 Rengöra kondensorn

Om symbolen  för kondensorn blinkar på displayen, inspektera kondensorn och dess fack. Om det finns smuts, torka bort det. Kontrollera var 6:e månad.

VARNING!

Rör inte metallytan med händerna. Risk för personskador. Använd skyddshandskar. Var försiktig vid rengöring så att inte metallytan skadas.

VARNING!

Använd inte dammsugare med hårda tillbehör för att ta bort luddet från kondensorn. Det kan skada dess innerväggar, vilket leder till försämrad produktprestanda och längre torktid.

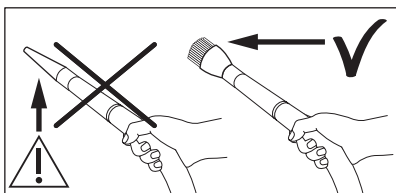

För att inspektera:

1. Öppna luckan. Dra filtret uppåt

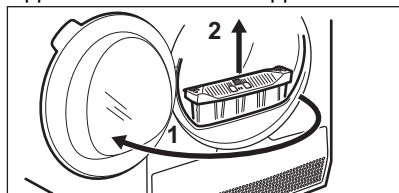

2. Öppna kondensorskyddet.

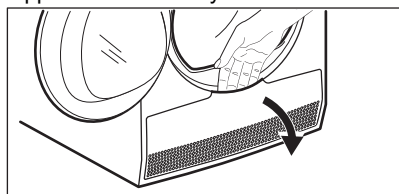

3. Vrid spaken för att låsa upp kondensatorlocket och sänk ned det.

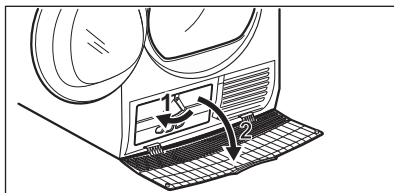

4. Ta vid behov bort ludd från kondensorn och dess utrymme. Du kan använda en dammsugare med en borste.

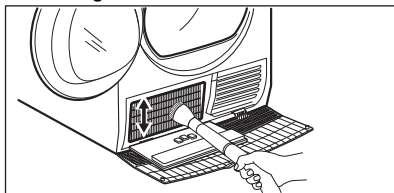

5. Stäng kondensorlocket.

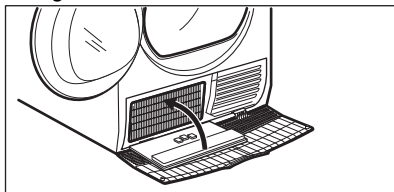

6. Vrid spaken tills det klickar i position.

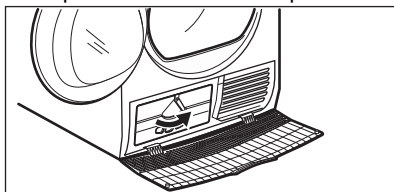

7. Sätt tillbaka filtret.

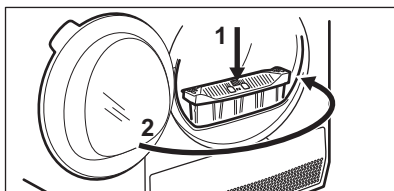

12.6 Rengöra fuktighetssensorn

⚠ FÖRSIKTIGHETSÅTGÄRDER!

Risk att fuktighetssensorn skadas. Använd inte slipmaterial eller stålull för att rengöra sensorn.

För bästa torkresultat är produkten utrustad med en fuktighetssensor i metall. Den sitter på insidan av luckan.

För lång användningstid kan göra att sensorns yta bli smutsig, vilket försämrar torkprestandan.

Vi rekommenderar att du rengör sensorn minst tre eller fyra gånger per år, eller om du märker att torkningsresultatet minskar.

För att rengöra kan du använda den hårdare sidan av en diskvamp och lite vinäger eller diskmedel.

Rengöring av sensorn:

1. Öppna luckan.
2. Rengör ytorna på fuktighetssensorn genom att torka av metallytan flera gånger.

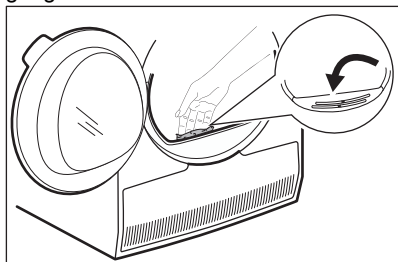

12.7 Rengöring av trumman

⚠ VARNING!

Koppla från maskinen innan den rengörs.

Använd ett vanligt mildt rengöringsmedel för att rengöra insidan av trumman och trumbladen. Torka de rengjorda ytorna med en mjuk duk.

⚠ FÖRSIKTIGHETSÅTGÄRDER!

Använd inte slipmedel eller stålull i trumman.

12.8 Rengöring av kontrollpanelen och höljet

Använd ett vanligt rengöringsmedel för att rengöra kontrollpanelen och höljet.

Rengör med en fuktad duk. Torka de rengjorda ytorna med en mjuk duk.

⚠ FÖRSIKTIGHETSÅTGÄRDER!

Rengör inte produkten med möbelrengöringsmedel eller rengöringsmedel som kan orsaka korrosion.

12.9 Rengöring av luftflödeshål

Använd en dammsugare för att ta bort ludd från luftflödeshålen.

13. FELSÖKNING

⚠ VARNING!

Se avsnittet om Säkerhet

13.1 Felkoder

Produkten startar inte eller stannar under drift.

Försök först att hitta en lösning på problemet (se tabellerna). Kontakta ett auktoriserat servicecenter om problemet kvarstår.

 **VARNING!**

Stäng av produkten innan du gör någon kontroll.

Vid mer omfattande problem hörs den akustiska signalen, displayen visar en felkod och  Start/Pause (Start/Pause)-knappen blinkar kontinuerligt:

Felkod	Möjlig orsak	Åtgärd
E50	Motorn är överbelastad. För mycket tvätt eller något har fastnat i trumman.	Programmet avslutades inte. Ta ut tvätt från trumman, välj program och starta om.
E90 eller E91	Internt fel. Ingen kommunikation mellan produktens elektriska delar.	Programmet avslutades inte ordentligt eller stoppades för tidigt. Stäng av maskinen och sätt på den igen. Kontakta ett auktoriserat servicecenter om felkoden visas igen.
EHO	Strömförsörjningen är instabil.	Vänta tills strömförsörjningen har återställts och tryck på start när produkten visar EHO . Tryck på programstart om produkten pausade programmet utan någon indikering. Kontrollera nätsladden/uttaget eller strömförsörjningen om varningen visas igen.

Stäng av och slå på produkten om andra felkoder visas på displayen. Kontakta det auktoriserade servicecentret om problemet fortsätter.

Se tabellen nedan för möjliga lösningar vid andra problem med torktummlaren.

13.2 Felsökning

Problem	Möjlig lösning
Du kan inte aktivera produkten.	Se till att stickkontakten sitter ordentligt i eluttaget. Kontrollera säkringen i säkringscentralen (husets installation).
Trumman roterar inte.	Släpp de bakre trumlåsen manuellt (se kapitlet <i>Före första användning</i>).
Programmet startar inte.	Tryck på Start/Pause (Start/Pause). Kontrollera att maskinens lucka är stängd.
Produktens lucka går inte att stänga.	Kontrollera att luftfiltret är korrekt isatt. Kontrollera att intetvätt har fastnat mellan luckan och gummilisten.
Produkten stannar under drift.	Kontrollera att vattenbehållaren är tom. Tryck på Start/Pause (Start/Pause) för att starta programmet. Det är för lite tvätt i trumman. Öka mängden tvätt eller använd Time Drying (Tid)-programmet.
Programtiden är för lång eller torkningsresultatet är inte tillfredsställande. ¹⁾	Kontrollera att tvättens vikt är lämplig för programtiden. Kontrollera att filtret är rent.

Problem	Möjlig lösning
	Tvätten är för blöt. Centrifugera tvätten i tvättmaskinen på nytt.
	Se till att rumstemperaturen är högre än +5 °C och lägre än +35 °C. Optimal rumstemperatur är 18 °C till 25 °C.
	Välj Time Drying (Tid) eller Extra Dry (Extra Torrt)-programmet. ²⁾
Displayen visar — — —.	Om du vill ställa in ett nytt program, stäng av och sätt på produkten.
	Kontrollera att tillvalen är förenliga med programmet.

1) Programmet avslutas automatiskt efter högst 5 timmar.

2) Vissa delar av plagget kan fortfarande vara fuktigt när man torkar större plagg (t.ex. lakan).

Om torkresultatet inte är tillräckligt bra

- Det inställda programmet var fel.
- Filtret är igensatt.
- Kondensorn är igentäppt.
- Det var för mycket tvätt i maskinen.
- Trumman är smutsig.
- Felaktig inställning av värmeledningssensorn (se kapitlet

"INSTÄLLNINGAR: Torrhetsnivå – Justering av återstående fukt" för förbättrad inställningar).

- Luftflödeshålen är igensatta.
- Rumstemperaturen är för låg eller för hög (optimal rumstemperatur 18 °C till 25 °C)

14. FÖRBRUKNINGSVÄRDEN

14.1 Inledning



Bruksanvisningen redovisar EU:s energimärkning och ekodesign: Förordningarna (EU) 2023/2534 som är relaterad till energimärkningens effektivitetsklasser från **A** till **G**.



QR-koden på energimärkningsetiketten som medföljer produkten innehåller en webblänk till information gällande maskinens prestanda i EU EPREL-databasen. Förvara energimärkningsetiketten som referens tillsammans med användarhandboken och alla andra dokument som medföljer denna produkt.

Det går också att hitta samma information i EPREL med länken <https://eprel.ec.europa.eu> och modellnamnet och produktnumret som du hittar på produktens typskylt. Se kapitlet "Produktbeskrivning" angående typskyltens placering.

14.2 Teckenförklaring

kg	Tvättmängd.	varv/min	Centrifugerad vid
----	-------------	----------	-------------------

kWh	Energiförbrukning.
tt:mm	Programtid.
%	Ursprunglig fukt efter centrifugering och återstående fukt efter torkprogram. Ju högre centrifugeringshastighet desto högre ljudnivå blir det vid centrifugeringen, men desto lägre blir den ursprungliga fuktigheten och energiförbrukningen vid torkning av tvätten.

14.3 Enligt kommissionens förordning (EU) 2023/2533 och (EU) 2023/2534.



Följande värden har erhållits under laboratorieförhållanden i enlighet med relevanta standarder. Olika parametrar kan ändra uppgifterna, till exempel mängden tvätt, typen av tvätt och omgivningsförhållanden. Tvättens ursprungliga fukthalt, vattentyp, matnings-spänning och om du ändrar standardinställningen för ett program kan också påverka energianvändningen, torkprogrammets längd och den slutliga luftfuktigheten.

Program	Tvätt-mängd (kg)	Centrifugerad vid (varv/min)	Initial fuktighet (%)	Torktid (tim:min)	Energiförbrukning (kWh)	Återstående fukt (%)
Eco 1)	8,0	1000	60	2:59	1,81	0,0
Eco 1)	4,0	1000	60	1:47	1,00	0,0

1) Det här referensprogrammet används för att bedöma efterlevnaden av Storbritanniens förordningar om ekodesign och energimärkning, EU-förordning (EU) 2023/2533 och (EU) 2023/2534. Det här programmet kan torka bomullstvätt från initial fukthalt på 60 % ner till en slutgiltig återstående fukt av 0 %.

Strömförbrukning i olika lägen

Effektförbrukning i frånläge (W)	Effektförbrukning i standby-läge (W)	Fördröjd start (W)
0,50	0,50	4,00

Tid till "Off"/"Standby"-läge är max 15 minuter.

14.4 Vanliga program





Dessa värden är endast vägledande.

Program	Tvätt-mängd (kg)	Centrifugerad vid (varv/min)	Initial fuktighet (%)	Torktid (tim:min)	Energiförbrukning (kWh)	Återstående fukt (%)
Cottons (Bomull) Extra Dry (Extra Torr)	8,0	1000	60	3:45	2,16	-3,0

Program	Tvättmängd (kg)	Centrifugerad vid (varv/min)	Initial fuktighet (%)	Torktid (tim:min)	Energiförbrukning (kWh)	Återstående fukt (%)
Cottons (Bomull) Extra Dry (Extra Torrt)	4,0	1000	60	2:56	1,59	-3,0
Cottons (Bomull) Iron Dry (Stryktorrt)	8,0	1000	60	2:14	1,30	12,0
Cottons (Bomull) Iron Dry (Stryktorrt)	4,0	1000	60	1:32	0,87	12,0
Synthetics (Syntet) Extra Dry (Extra Torrt)	4,0	1200	40	1:30	0,82	0,0
Synthetics (Syntet) Cupboard (Skåp-torrt)	4,0	1200	40	1:11	0,62	1,0
Synthetics (Syntet) Iron Dry (Stryktorrt)	4,0	1200	40	0:56	0,48	12,0
Wool (Ylle)	1,0	1200	35	1:00	0,49	5,0

15. MILJÖSKYDD

Återvinn material med symbolen . Återvinn förpackningen i rätt återvinningsbehållare. Bidra till att skydda vår miljö och vår hälsa genom att återvinna avfall från elektriska och elektroniska apparater. Släng inte produkter

som är märkta med symbolen  med hushållsavfallet. Lämna in produkten på närmaste återvinningsstation eller kontakta kommunen.





aeg.com

136226055-A-442025



CE