

Register your product and get support at  
[www.philips.com/welcome](http://www.philips.com/welcome)

GC024



**PHILIPS**



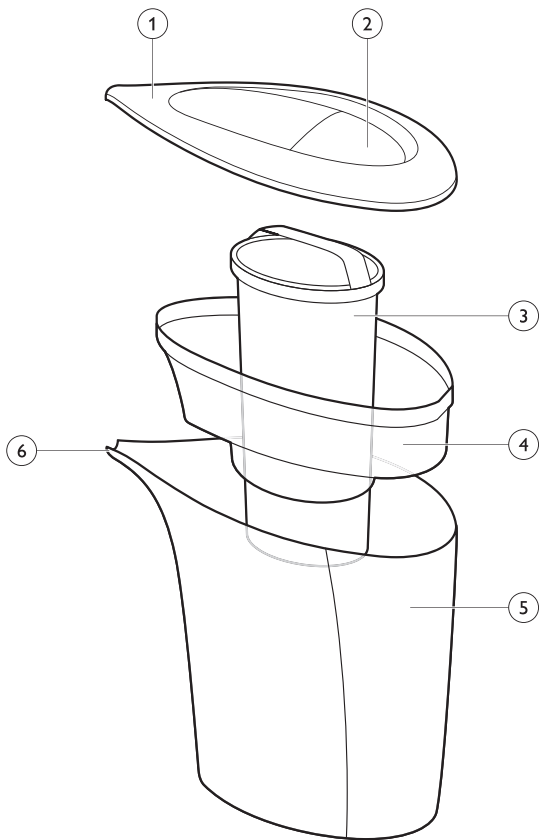



<b>ENGLISH</b>	<b>6</b>
<b>DEUTSCH</b>	<b>14</b>
<b>ΕΛΛΗΝΙΚΑ</b>	<b>23</b>
<b>ESPAÑOL</b>	<b>33</b>
<b>FRANÇAIS</b>	<b>42</b>
<b>ITALIANO</b>	<b>51</b>
<b>NEDERLANDS</b>	<b>60</b>
<b>PORTUGUÊS</b>	<b>69</b>
<b>TÜRKÇE</b>	<b>78</b>

## Introduction

Congratulations on your purchase and welcome to Philips! To fully benefit from the support that Philips offers, register your product at [www.philips.com/welcome](http://www.philips.com/welcome).

The Philips IronCare water descale filter has been designed to help extend the lifetime of your steam iron or steam generator by minimising the effect of scale.

## General description (Fig. 1)

- 1 Lid
- 2 Water filling opening
- 3 Anti-calc cartridge
- 4 Filtration reservoir
- 5 Water jug
- 6 Spout

## Important

Read this user manual carefully before you use the IronCare water descale filter and save it for future reference.

### Warning

- Always place and use the IronCare water descale filter on a stable, level and horizontal surface.
- The water in the IronCare water descale filter is specially intended for use in your steam iron or steam generator. It is not intended for drinking or the preparation of food or beverages. Do not eat the material inside the anti-calc cartridge.



- The IronCare water descale filter can be used by children aged 8 or above and by persons with reduced physical, sensory or mental capabilities or lack of experience and knowledge, if they have been given instructions in safe use of the water descale filter and supervision to establish safe use and if they have been made aware of the hazards involved.
- Do not allow children to play with the IronCare water descale filter.
- Keep the IronCare water descale filter and anti-calc cartridge out of the reach of children aged 8 or under.
- Children aged 8 or above are only allowed to clean the IronCare water descale filter under supervision.
- Do not clean the anti-calc cartridge in any way.
- The IronCare water descale filter is intended for household use only.
- Do not continue to use the IronCare water descale filter or the anti-calc cartridge if it shows visible damage.

## Caution

- Do not put perfume, vinegar, starch, descaling agents, ironing aids, organic solvents or other chemicals in the water descale filter.
- Always replace the cartridge with an original Philips GC025 anti-calc cartridge.
- To achieve optimal filtration, use tap water at a temperature between 5°C and 35°C.
- Do not clean the anti-calc cartridge in any way.

## Using the IronCare water descale filter



- 1** Fill the filtration reservoir with normal tap water through the filling opening in the lid.



- ▶ The water flows downwards through the anti-calc cartridge into the water jug.



- 2** Fill the water tank of your steam iron or steam generator with the treated water.

*Tip: You can start pouring the treated water into your iron even if there is still water in the filtration reservoir.*



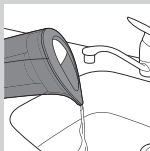

Untreated water will not come out of the spout when you do this.

- After your ironing session, pour any remaining water out of the water jug.

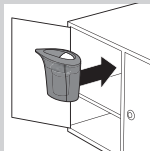

- Store your IronCare water descale filter in a closed cabinet or its original packaging.

Do not expose the IronCare water descale filter to direct sunlight and artificial light.

## Replacing the anti-calc cartridge

There are two kinds of materials inside the cartridge. Their initial colours are blue and brown respectively. The blue gradually changes to brown when the anti-calc cartridge is being used. When the anti-calc has turned completely brown, you have to replace the anti-calc cartridge with a new one.

*Note: Only use original Philips GC025 anti-calc cartridges for replacement. See chapter 'Obtaining new anti-calc cartridges' for information on where to purchase them.*

The lifetime of the anti-calc cartridge depends on the water hardness in your area. Replace the anti-calc cartridge in the following way:

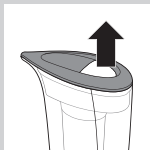

- Remove the lid of the water jug.

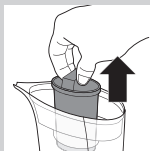

- Use the cartridge handle to lift the used anti-calc cartridge out of the filtration reservoir.

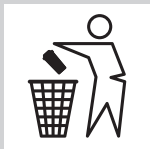

- 3** Throw away the used anti-calc cartridge with the normal household waste.

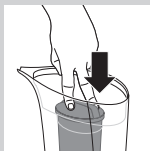

- 4** Place the new anti-calc cartridge in the filtration reservoir.

*Note: Only use original Philips GC025 anti-calc cartridges for replacement.*

*Note: Make sure the anti-calc cartridge is locked properly into the filtration reservoir.*



- 5** Put the lid back onto the water jug properly before use.

## Storage

To ensure optimal effectiveness, we strongly advise you to store the IronCare water descale filter and anti-calc cartridge in a dark place at a temperature between 5°C and 35°C.

*Tip: Empty the jug after use and store it with the anti-calc cartridge in its original packaging or in a closed cabinet to prolong the life of the anti-calc cartridge.*

Do not expose the anti-calc cartridge to direct sunlight or artificial light and to temperatures below 0°C or above 50°C.

## Obtaining new anti-calc cartridges

To purchase new anti-calc cartridges for your IronCare water descale filter, please visit our online shop at **[www.shop.philips.com/service](http://www.shop.philips.com/service)**. If the online shop is not available in your country, go to your Philips dealer or a Philips service centre. If you have any difficulties obtaining anti-calc cartridges for your IronCare water descale filter, please contact Philips. You can find the contact details at **[www.philips.com/support](http://www.philips.com/support)**.

## Disposal



- At the end of their lives, you can throw away anti-calc cartridges and the IronCare water descale filter with the normal household waste.

## Guarantee

Philips Consumer Lifestyle guarantees the Philips IronCare water descale filter for a period of two years after the date of purchase. If any defect due to faulty materials and workmanship occurs within this two-year guarantee period, Philips Consumer Lifestyle repairs or replaces the product at its expense. Philips Consumer Lifestyle will only pay for repair or replacement if convincing proof is provided, for instance by means of a receipt that shows that the day on which service is claimed is within the guarantee period.

### Guarantee restrictions

- The guarantee does not cover products and/or product parts that are subject to wear or that can be considered consumable parts by their nature, such as anti-calc cartridges.

- If the IronCare water descale filter is used improperly or for professional or semi-professional purposes or if it is not used according to the instructions in the user manual, the guarantee becomes invalid and Philips refuses any liability for damage caused.
- The guarantee is not valid if a defect is due to damage caused by incorrect use, poor maintenance or if alterations or repairs have been carried out by persons not authorised by Philips Consumer Lifestyle.

**Note:** *These guarantee restrictions do not affect your statutory rights.*

### Frequently asked questions

Question	Answer
Why is there scale on my iron even though I have been using treated water from the IronCare water descale filter?	The anti-calc cartridge may have reached the end of its effective life or may have been exposed to conditions that have reduced its effectiveness. Please check the colour of the anti-calc cartridge and replace it if the colour has fully changed to brown.
	Scale may have built up on your iron before you started using the IronCare water descale filter. You may need to descale your iron to remove existing scale first before your next ironing session.
The anti-calc cartridge changes colour gradually as I use the IronCare water descale filter. Is this normal?	Yes, this is normal. The colour of the material inside the anti-calc cartridge changes from blue when the anti-calc cartridge is new to brown when it has been used for some time. When the anti-calc cartridge has turned completely brown, you have to replace the anti-calc cartridge with a new one.

Question	Answer
Can I store the remaining water in the water jug of the IronCare water descale filter until my next ironing session?	It is not recommended to store remaining water in the IronCare water descale filter, as bacteria could grow in the water over time. We advise you to filter the water shortly before each ironing session.
Can I put fluids other than tap water in the IronCare water descale filter?	We advise you not put any perfume, vinegar, starch, descaling agents, ironing aids, organic solvents or other chemicals into the IronCare water descale filter, as this may affect the effectiveness of the anti-calc cartridge.
The material inside the anti-calc cartridge had turned brown before I started using the cartridge. Is this normal?	Yes, it is possible for some of the material in the anti-calc cartridge (especially the top layer) to change colour before use due to exposure to atmospheric conditions. This is normal and does not affect the effectiveness of the cartridge.
Is the IronCare water descale filter dishwasher-proof?	Yes, all parts of the IronCare water descale filter are dishwasher-proof, except the anti-calc cartridge. Remove the anti-calc cartridge before you clean the IronCare water descale filter in the dishwasher.
It takes very long to filter the water. Is this normal?	It takes about 3-4 minutes to filter 750ml water. If it takes longer, please refresh the water and try again. If the problem is not solved, please contact a Philips service centre.
The anti-calc cartridge is already properly locked into the jug, but I still see some water droplets coming from the top of the cartridge. Is this normal?	Yes, water droplets may come out of the holes on top of the cartridge. These holes are designed to reduce the time you have to wait for the water to be filtered. This phenomenon does not affect the water quality.

## Einführung

Herzlichen Glückwunsch zu Ihrem Kauf und willkommen bei Philips! Um das Kundendienstangebot von Philips vollständig nutzen zu können, sollten Sie Ihr Produkt unter [www.philips.com/welcome](http://www.philips.com/welcome) registrieren. Der Philips IronCare-Wasserfilter wurde entwickelt, um die Lebensdauer Ihres Dampfbügeleisens oder Ihrer Dampfbügelstation durch Minimieren der Auswirkungen von Kalk zu verlängern.

## Allgemeine Beschreibung (Abb. 1)

- 1 Deckel
- 2 Wassereinfüllöffnung
- 3 Anti-Kalk-Kartusche
- 4 Filterbehälter
- 5 Wasserkanne
- 6 Ausgießer

## Wichtig

Lesen Sie diese Bedienungsanleitung vor dem Gebrauch des IronCare-Wasserfilters aufmerksam durch, und bewahren Sie sie für eine spätere Verwendung auf.

## Warnhinweis

- Positionieren und verwenden Sie den IronCare-Wasserfilter stets auf einer stabilen, ebenen und waagerechten Fläche.
- Das Wasser im IronCare-Wasserfilter ist speziell für den Gebrauch in Ihrem Dampfbügeleisen oder Ihrer Dampf-



- einheit geeignet. Es ist nicht zum Trinken oder für die Bereitung von Speisen oder Getränken geeignet. Das Material innerhalb der Anti-Kalk-Kartusche ist nicht für den Verzehr geeignet.
- Der IronCare-Wasserfilter kann von Kindern ab 8 Jahren sowie von Personen mit eingeschränkten physischen, sensorischen oder psychischen Fähigkeiten bzw. ohne Erfahrung oder Vorkenntnisse verwendet werden, sofern sie eine gründliche Anleitung zur sicheren Benutzung des Wasserfilters erhalten haben und eine verantwortungsvolle Aufsicht gewährleistet ist. Voraussetzung ist auch eine ausreichende Aufklärung über die Risiken beim Gebrauch des Wasserfilters.
  - Erlauben Sie Kindern nicht, mit dem IronCare-Wasserfilter zu spielen.
  - Bewahren Sie den IronCare-Wasserfilter und die Anti-Kalk-Kartusche außerhalb der Reichweite von Kindern unter 8 Jahren auf.
  - Kinder ab 8 Jahren dürfen den IronCare-Wasserfilter nur unter Aufsicht reinigen.
  - Reinigen Sie die Anti-Kalk-Kartusche nicht.

- Der IronCare-Wasserfilter ist ausschließlich für den Gebrauch in privaten Haushalten bestimmt.
- Verwenden Sie den IronCare-Wasserfilter und die Anti-Kalk-Kartusche nicht, wenn sie sichtbar beschädigt sind.

### **Achtung**

- Geben Sie weder Duftstoffe, Essig, Wäschesteife, Entkalkungsmittel, Bügelzusätze, organische Lösungsmittel noch andere Chemikalien in den Wasserfilter.
- Ersetzen Sie die Kartusche immer mit einer Original-Anti-Kalk-Kartusche GC025 von Philips.
- Verwenden Sie für eine optimale Filterung Leitungswasser mit einer Temperatur zwischen 5 und 35 °C.
- Reinigen Sie die Anti-Kalk-Kartusche nicht.

### **Den IronCare-Wasserfilter verwenden**



- 1** Füllen Sie normales Leitungswasser durch die Einfüllöffnung im Deckel in den Filterbehälter.





- 1 Das Wasser fließt durch die Anti-Kalk-Kartusche hinunter in die Wasserkanne.



- 2 Füllen Sie den Wasserbehälter Ihres Dampfbügeleisens oder Ihrer Dampfbügelstation mit dem behandelten Wasser.

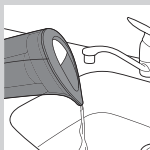

*Tipp: Sie können auch schon behandeltes Wasser in Ihr Bügeleisen gießen, wenn sich noch Wasser im Filterbehälter befindet. In diesem Fall kommt kein unbehandeltes Wasser aus dem Ausgießer.*

- 3 Gießen Sie nach dem Bügeln restliches Wasser aus der Wasserkanne.

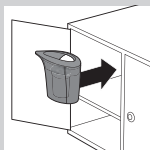

- 4 Bewahren Sie Ihren IronCare-Wasserfilter in einem Schrank oder in der Originalverpackung auf.

Setzen Sie den IronCare-Wasserfilter nicht direktem Sonnenlicht oder künstlichem Licht aus.

## Ersetzen der Anti-Kalk-Kartusche

Innerhalb der Kartusche befinden sich zwei verschiedene Materialien. Deren Farbe ist anfänglich blau bzw. braun. Das Blau wird langsam braun, wenn die Anti-Kalk-Kartusche in Gebrauch ist. Wenn die Anti-Kalk-Kartusche vollständig braun ist, müssen Sie die Anti-Kalk-Kartusche mit einer neuen ersetzen.

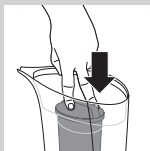
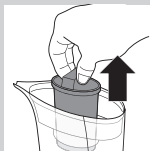

*Hinweis: Verwenden Sie dafür nur Original-Anti-Kalk-Kartuschen GC025 von Philips. Informationen dazu, wo Sie diese erwerben können, finden Sie unter "Neue Anti-Kalk-Kartuschen erwerben".*

Die Lebensdauer der Anti-Kalk-Kartusche hängt von der Wasserhärte in Ihrem Gebiet ab.

Ersetzen Sie die Anti-Kalk-Kartusche folgendermaßen:

- 1** Nehmen Sie den Deckel von der Wasserkanne ab.
- 2** Verwenden Sie den Griff an der Kartusche, um die gebrauchte Anti-Kalk-Kartusche aus dem Filterbehälter herauszuziehen.
- 3** Entsorgen Sie die gebrauchte Anti-Kalk-Kartusche mit dem normalen Hausmüll.
- 4** Setzen Sie die neue Anti-Kalk-Kartusche in den Filterbehälter ein.

*Hinweis: Verwenden Sie nur Original-Anti-Kalk-Kartuschen GC025 von Philips.*

*Hinweis: Vergewissern Sie sich, dass die Anti-Kalk-Kartusche ordnungsgemäß im Filterbehälter befestigt ist.*

- 5** Setzen Sie den Deckel vor dem Gebrauch wieder ordnungsgemäß auf die Wasserkanne.

## Aufbewahrung

Um eine optimale Leistung sicherzustellen, empfehlen wir Ihnen, den IronCare-Wasserfilter und die Anti-Kalk-Kartusche an einem dunklen Ort bei einer Temperatur zwischen 5 und 35 °C aufzubewahren.

*Tipp: Entleeren Sie die Kanne nach dem Gebrauch und bewahren Sie sie zusammen mit der Anti-Kalk-Kartusche in der Originalverpackung oder in einem Schrank auf, um die Lebensdauer der Anti-Kalk-Kartusche zu verlängern.*

Setzen Sie die Anti-Kalk-Kartusche nicht direktem Sonnenlicht, künstlichem Licht oder Temperaturen unter 0 oder über 50 °C aus.

## Neue Anti-Kalk-Kartuschen erwerben

Neue Anti-Kalk-Kartuschen für Ihren IronCare-Wasserfilter erhalten Sie in unserem Online-Shop unter **[www.shop.philips.com/service](http://www.shop.philips.com/service)**.

Wenn der Online-Shop in Ihrem Land nicht verfügbar ist, wenden Sie sich an Ihren Philips Händler oder an ein Philips Service-Center.

Wenn Sie Schwierigkeiten beim Erwerb von Anti-Kalk-Kartuschen für Ihren IronCare-Wasserfilter haben, wenden Sie sich bitte an Philips. Kontaktdetails finden Sie unter **[www.philips.com/support](http://www.philips.com/support)**.

## Entsorgung



- Am Ende ihrer Lebensdauer können Sie Anti-Kalk-Kartuschen und den IronCare-Wasserfilter mit dem normalen Hausmüll entsorgen.

## Garantie

Philips Consumer Lifestyle gewährt für den Philips IronCare-Wasserfilter eine Garantie für eine Dauer von zwei Jahren ab Kaufdatum. Wenn ein Defekt aufgrund von fehlerhaften Materialien oder Herstellungsfehler innerhalb dieser zweijährigen Garantiezeit auftritt, repariert oder ersetzt Philips Consumer Lifestyle das Produkt auf eigene Kosten. Philips Consumer Lifestyle übernimmt die Kosten für Reparatur oder Austausch nur dann, wenn ein eindeutiger Beweis vorliegt, zum Beispiel mittels einer Quittung, dass das Datum der Inanspruchnahme der Serviceleistung innerhalb der Garantiezeit liegt.

### Garantieeinschränkungen

- Die Garantie deckt keine Produkte bzw. Produktteile ab, die einem normalen Verschleiß unterliegen oder die von ihrer Beschaffenheit aus als Verschleißteile angesehen werden können, wie zum Beispiel Anti-Kalk-Kartuschen.
- Bei unsachgemäßem Gebrauch oder Verwendung für halbprofessionelle oder professionelle Zwecke oder bei Nichtbeachtung der Anweisungen in der Bedienungsanleitung erlischt die Garantie. In diesem Fall lehnt Philips jegliche Haftung für entstandene Schäden ab.
- Die Garantie gilt nicht für Schäden, die durch unsachgemäßen Gebrauch oder mangelhafte Wartung entstanden sind, oder die aufgrund von Veränderungen oder Reparaturen am Produkt durch nicht von Philips Consumer Lifestyle autorisierte Personen verursacht wurden.

***Hinweis: Diese Garantieeinschränkungen haben keinen Einfluss auf Ihre gesetzlich festgelegten Rechte.***

## Häufig gestellte Fragen

### Frage

### Antwort

Warum ist auf meinem Bügeleisen Kalk, obwohl ich behandeltes Wasser aus dem IronCare-Wasserfilter verwende?

Die Anti-Kalk-Kartusche hat möglicherweise das Ende ihrer Lebensdauer erreicht oder war Bedingungen ausgesetzt, die ihre Leistungsfähigkeit eingeschränkt haben. Überprüfen Sie die Farbe der Anti-Kalk-Kartusche, und ersetzen Sie die Kartusche, wenn sich die Farbe vollständig zu Braun geändert hat.

Es hat sich möglicherweise Kalk auf dem Bügeleisen abgesetzt, bevor Sie den IronCare-Wasserfilter verwendet haben. Sie müssen Ihr Bügeleisen möglicherweise entkalken, um vor dem nächsten Bügeln vorhandenen Kalk zu entfernen.

Die Anti-Kalk-Kartusche ändert nach und nach ihre Farbe, wenn ich den IronCare-Wasserfilter verwende. Ist das normal?

Ja, das ist normal. Die Farbe des Materials innerhalb der Anti-Kalk-Kartusche wechselt von blau, wenn die Anti-Kalk-Kartusche neu ist, zu braun, wenn sie einige Zeit benutzt wurde. Wenn die Kartusche komplett braun ist, müssen Sie sie gegen eine neue austauschen.

Kann ich das übrige Wasser bis zum nächsten Bügeln in der Wasserkanne des IronCare-Wasserfilters lassen?

Es wird nicht empfohlen, verbleibendes Wasser im IronCare-Wasserfilter aufzubewahren, da sich mit der Zeit Bakterien bilden können. Wir empfehlen Ihnen, das Wasser vor jedem Bügeln kurz zu filtern.

Frage	Antwort
Kann ich außer Leitungswasser noch andere Flüssigkeiten in den IronCare-Wasserfilter füllen?	Sie sollten weder Parfum noch Essig, Stärke, Entkalker, Bügelnzusätze, organische Lösungsmittel oder andere Chemikalien in den IronCare-Wasserfilter füllen, da diese Flüssigkeiten die Leistung der Anti-Kalk-Kartusche beeinträchtigen können.
Das Material in der Anti-Kalk-Kartusche ist braun geworden, bevor ich die Kartusche verwendet habe. Ist das normal?	Ja, ein Teil des Materials in der Anti-Kalk-Kartusche (besonders die oberste Schicht) kann die Farbe noch vor dem Gebrauch aufgrund von atmosphärischen Bedingungen ändern. Das ist normal und hat keinen Einfluss auf die Leistung der Kartusche.
Ist der IronCare-Wasserfilter spülmaschinenfest?	Ja, alle Teile des IronCare-Wasserfilters sind spülmaschinenfest, außer der Anti-Kalk-Kartusche. Nehmen Sie die Anti-Kalk-Kartusche heraus, bevor Sie den IronCare-Wasserfilter im Geschirrspüler reinigen.
Es dauert sehr lange, das Wasser zu filtern. Ist dies normal?	Es dauert ca. 3-4 Minuten, um 750 ml Wasser zu filtern. Wenn es länger dauert, nehmen Sie frisches Wasser, und versuchen Sie es erneut. Wenn das Problem nicht gelöst werden kann, wenden Sie sich an ein Philips Service-Center.
Die Anti-Kalk-Kartusche ist bereits ordnungsgemäß im Filterbehälter befestigt, aber ich sehe Wasser oben von der Kartusche tropfen. Ist dies normal?	Ja, es kann Wasser aus den Löchern oben auf der Kartusche tropfen. Diese Löcher verringern die Zeitdauer, bis das Wasser gefiltert ist. Dies beeinflusst jedoch die Wasserqualität nicht.

## Εισαγωγή

Συγχαρητήρια για την αγορά σας και καλώς ήρθατε στη Philips! Για να επωφεληθείτε πλήρως από την υποστήριξη που παρέχει η Philips, δηλώστε το προϊόν σας στην ιστοσελίδα [www.philips.com/welcome](http://www.philips.com/welcome).

Το φίλτρο αφαλάτωσης νερού Philips IronCare έχει σχεδιαστεί για να σας βοηθήσει να επεκτείνετε τη διάρκεια ζωής του ατμοσίδηρου ή της γεννήτριας ατμού, ελαχιστοποιώντας το φαινόμενο των αλάτων.

## Γενική περιγραφή (Εικ. 1)

- 1 Καπάκι
- 2 Άνοιγμα γεμίματος νερού
- 3 Κασέτα υλικού αφαλάτωσης
- 4 Δοχείο φιλτραρίσματος
- 5 Κανάτα νερού
- 6 Στόμιο

## Σημαντικό

Προτού χρησιμοποιήσετε το φίλτρο αφαλάτωσης νερού IronCare, διαβάστε προσεκτικά το παρόν εγχειρίδιο χρήσης και φυλάξτε το για μελλοντική αναφορά.

## Προειδοποίηση

- Πρέπει πάντα να τοποθετείτε και να χρησιμοποιείτε το φίλτρο αφαλάτωσης νερού IronCare πάνω σε κάποια σταθερή, επίπεδη και οριζόντια επιφάνεια.



- Το νερό στο φίλτρο αφαλάτωσης νερού IronCare προορίζεται ειδικά για χρήση στο ατμοσίδηρο ή στη γεννήτρια ατμού. Δεν προορίζεται για να χρησιμοποιηθεί ως πόσιμο ή για την παρασκευή φαγητών ή ποτών. Το υλικό αφαλάτωσης που περιέχει η κασέτα δεν τρώγεται.
- Το φίλτρο αφαλάτωσης νερού IronCare μπορεί να χρησιμοποιηθεί από παιδιά 8 ετών και άνω, καθώς και από άτομα με μειωμένες σωματικές, αισθητήριες ή διανοητικές ικανότητες και άτομα χωρίς σχετική εμπειρία και γνώση, εφόσον έχουν λάβει οδηγίες για την ασφαλή χρήση του φίλτρου αφαλάτωσης νερού ή το χρησιμοποιούν υπό επίβλεψη και έχουν επίγνωση των ενεχόμενων κινδύνων.
- Μην αφήνετε τα παιδιά να παίζουν με το φίλτρο αφαλάτωσης νερού IronCare.
- Να φυλάσσετε το φίλτρο αφαλάτωσης νερού IronCare και την κασέτα υλικού αφαλάτωσης μακριά από παιδιά ηλικίας 8 ετών και κάτω.



- Τα παιδιά ηλικίας 8 ετών και άνω επιτρέπεται μόνο να καθαρίζουν το φίλτρο αφαλάτωσης νερού IronCare υπό επίβλεψη.
- Μην προσπαθήσετε να καθαρίσετε με κανένα τρόπο την κασέτα υλικού αφαλάτωσης.
- Το φίλτρο αφαλάτωσης νερού IronCare προορίζεται μόνο για οικιακή χρήση.
- Μην συνεχίσετε να χρησιμοποιείτε το φίλτρο αφαλάτωσης νερού IronCare ή την κασέτα υλικού αφαλάτωσης αν έχουν εμφανείς ζημιές.

### **Προσοχή**

- Μην βάζετε άρωμα, ξύδι, κόλλα κολλαρίσματος, ουσίες αφαλάτωσης, υγρά σιδηρώματος, οργανικούς διαλύτες ή άλλες χημικές ουσίες μέσα στο φίλτρο αφαλάτωσης νερού.
- Για την αντικατάσταση της κασέτας, να χρησιμοποιείτε πάντοτε γνήσιες ανταλλακτικές κασέτες υλικού αφαλάτωσης Philips GC025.
- Για να επιτύχετε το καλύτερο δυνατό φιλτράρισμα, χρησιμοποιήστε νερό βρύσης με θερμοκρασία μεταξύ 5°C και 35°C.

- Μην προσπαθήσετε να καθαρίσετε με κανένα τρόπο την κασέτα υλικού αφαλάτωσης.

### Χρήση του φίλτρου αφαλάτωσης IronCare



- 1** Γεμίστε το δοχείο φιλτραρίσματος με συνηθισμένο νερό βρύσης μέσω του ανοίγματος στο καπάκι.

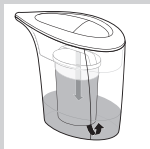

- ▶ Το νερό ρέει προς τα κάτω περνώντας μέσα από την κασέτα υλικού αφαλάτωσης και καταλήγει στην κανάτα νερού.

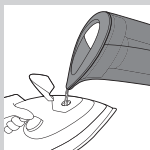

- 2** Γεμίστε το δοχείο νερού του ατμοσίδηρου ή της γεννήτριας ατμού με το φιλτραρισμένο νερό.

*Συμβουλή: Μπορείτε να αρχίσετε να ρίχνετε το φιλτραρισμένο νερό μέσα στο σίδερο ακόμα κι όταν υπάρχει ακόμα νερό στο δοχείο φιλτραρίσματος. Το νερό που δεν έχει φιλτραριστεί δεν θα βγει από το στόμιο.*

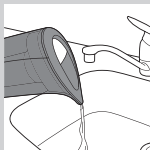

- 3** Μόλις τελειώσετε το σιδέρωμα, αδειάστε όσο νερό έχει απομείνει στην κανάτα.

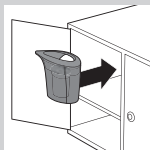

- 4** Αποθηκεύστε το φίλτρο αφαλάτωσης νερού IronCare σε ένα κλειστό ντουλάπι ή μέσα στην αρχική του συσκευασία.

Κρατήστε το φίλτρο αφαλάτωσης νερού IronCare μακριά από το τεχνητό και το άμεσο ηλιακό φως.

## Αντικατάσταση της κασέτας υλικού αφαλάτωσης

Η κασέτα περιέχει δύο τύπους υλικών, που έχουν αρχικά μπλε και καφέ χρώμα, αντίστοιχα. Με τη χρήση της κασέτας, το μπλε γίνεται σταδιακά καφέ. Όταν το υλικό αφαλάτωσης γίνει εντελώς καφέ, πρέπει να αντικαταστήσετε την κασέτα υλικού αφαλάτωσης με μια καινούργια.

*Σημείωση: Να χρησιμοποιείτε μόνο γνήσιες ανταλλακτικές κασέτες υλικού αφαλάτωσης Philips GC025. Δείτε το κεφάλαιο “Προμήθεια καινούργιων κασετών υλικού αφαλάτωσης” για πληροφορίες σχετικά με τα σημεία όπου μπορείτε να τις αγοράσετε.*

Η διάρκεια ζωής της κασέτας υλικού αφαλάτωσης εξαρτάται από τη σκληρότητα του νερού στην περιοχή σας.

Αντικαταστήστε την κασέτα υλικού αφαλάτωσης με τον παρακάτω τρόπο:

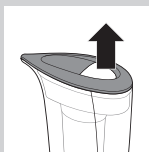

**1** Αφαιρέστε το καπάκι από την κανάτα νερού.

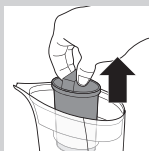

**2** Χρησιμοποιήστε τη λαβή της χρησιμοποιημένης κασέτας υλικού αφαλάτωσης για να την ανασηκώσετε και να τη βγάλετε από το δοχείο φιλτραρίσματος.



- 3** Πετάξτε τη χρησιμοποιημένη κασέτα υλικού αφαλάτωσης μαζί με τα συνηθισμένα οικιακά σας απορρίμματα.

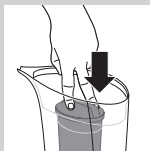

- 4** Τοποθετήστε την καινούρια κασέτα υλικού αφαλάτωσης στο δοχείο φιλτραρίσματος.

*Σημείωση:* Να χρησιμοποιείτε μόνο γνήσιες ανταλλακτικές κασέτες υλικού αφαλάτωσης Philips GC025.

*Σημείωση:* Βεβαιωθείτε ότι η κασέτα υλικού αφαλάτωσης έχει ασφαλίσει σωστά στο δοχείο φιλτραρίσματος.



- 5** Πριν χρησιμοποιήσετε το σίδερο, τοποθετήστε σωστά το καπάκι στην κανάτα νερού.

## Συστήματα αποθήκευσης

Για να εξασφαλίσετε τη μέγιστη δυνατή αποτελεσματικότητα, συνιστούμε ανεπιφύλακτα να φυλάσσετε το φίλτρο αφαλάτωσης νερού IronCare και την κασέτα υλικού αφαλάτωσης σε σκοτεινό μέρος, με θερμοκρασία μεταξύ 5°C και 35°C.

*Συμβουλή:* Μετά τη χρήση, μην παραλείπετε να αδειάζετε την κανάτα και να την φυλάσσετε μαζί με την κασέτα υλικού αφαλάτωσης στην αρχική της συσκευασία ή σε ένα κλειστό ντουλάπι, προκειμένου να παρατείνετε τη διάρκεια ζωής της κασέτας.

Μην εκθέτετε την κασέτα υλικού αφαλάτωσης σε τεχνητό ή σε άμεσο ηλιακό φως, ούτε σε θερμοκρασίες κάτω από 0°C ή πάνω από 50°C.

## Προμήθεια καινούργιων κασετών υλικού αφαλάτωσης

Για να αγοράσετε καινούργιες κασέτες υλικού αφαλάτωσης για το φίλτρο αφαλάτωσης νερού IronCare, επισκεφθείτε το ηλεκτρονικό μας κατάστημα στη διεύθυνση

**[www.shop.philips.com/service](http://www.shop.philips.com/service)**.

Αν το ηλεκτρονικό κατάστημα δεν είναι διαθέσιμο στη χώρα σας, απευθυνθείτε στον αντιπρόσωπο της Philips ή σε κάποιο κέντρο επισκευών της Philips. Αν αντιμετωπίσετε δυσκολίες στην ανεύρεση κασετών υλικού αφαλάτωσης για το φίλτρο αφαλάτωσης νερού IronCare, επικοινωνήστε με τη Philips. Μπορείτε να βρείτε τα στοιχεία επικοινωνίας στη διεύθυνση **[www.philips.com/support](http://www.philips.com/support)**.

## Απόρριψη



- Μπορείτε να πετάξετε το φίλτρο αφαλάτωσης νερού IronCare και τις κασέτες υλικού αφαλάτωσης μαζί με τα συνηθισμένα οικιακά σας απορρίμματα, όταν φτάσουν στο τέλος της διάρκειας ζωής τους.

## Εγγύηση

Ο τομέας Philips Consumer Lifestyle παρέχει για το φίλτρο αφαλάτωσης νερού IronCare της Philips εγγύηση δύο ετών, η οποία ξεκινά από την ημερομηνία αγοράς. Αν παρουσιαστεί οποιοδήποτε πρόβλημα εξαιτίας ελαττωματικών υλικών ή κακοτεχνίας εντός της διετούς περιόδου εγγύησης, ο τομέας Philips Consumer Lifestyle αναλαμβάνει να επισκευάσει ή να αντικαταστήσει το προϊόν με δική του οικονομική επιβάρυνση. Ο τομέας Philips Consumer Lifestyle θα καλύψει την επισκευή ή την αντικατάσταση μόνον εφόσον υπάρχουν στοιχεία, όπως

π.χ. η απόδειξη αγοράς του προϊόντος, στα οποία φαίνεται ότι η ημερομηνία κατά την οποία ζητήθηκε η επισκευή εμπίπτει στην περίοδο εγγύησης.

### Περιορισμοί εγγύησης

- Η εγγύηση δεν καλύπτει προϊόντα ή/και εξαρτήματα προϊόντων που υπόκεινται σε φυσική φθορά ή που μπορεί να θεωρηθούν αναλώσιμα από τη φύση τους, όπως οι κασέτες υλικού αφαλάτωσης.
- Αν το φίλτρο αφαλάτωσης νερού IronCare χρησιμοποιηθεί με μη ενδεδειγμένο τρόπο ή για επαγγελματικούς ή ημιεπαγγελματικούς σκοπούς ή αν δεν χρησιμοποιηθεί σύμφωνα με τις οδηγίες του εγχειριδίου χρήσης, η εγγύηση καθίσταται άκυρη και η Philips θα αποποιηθεί οποιαδήποτε ευθύνη για τυχόν ζημιές που θα προκληθούν.
- Η εγγύηση δεν ισχύει εάν το πρόβλημα που θα παρουσιαστεί στο προϊόν οφείλεται σε βλάβη η οποία προκλήθηκε από λανθασμένη χρήση, ελλιπή συντήρηση, μετατροπές ή επισκευές που πραγματοποιήθηκαν από άτομα μη εξουσιοδοτημένα από τη Philips Consumer Lifestyle.

**Σημείωση:** Οι συγκεκριμένοι περιορισμοί στην εγγύηση δεν επηρεάζουν τα κατά νόμο δικαιώματά σας.

## Συχνές ερωτήσεις

### Ερώτηση

Γιατί υπάρχουν άλατα στο σίδηρο, παρότι χρησιμοποιώ φιλτραρισμένο νερό από το φίλτρο αφαλάτωσης νερού IronCare;

### Απάντηση

Η κασέτα υλικού αφαλάτωσης μπορεί να έχει φτάσει στο τέλος της ωφέλιμης διάρκειας ζωής της ή μπορεί να έχει εκτεθεί σε συνθήκες που έχουν μειώσει την αποτελεσματικότητά της. Ελέγξτε το χρώμα της κασέτας υλικού αφαλάτωσης και αντικαταστήστε την αν το χρώμα έχει γίνει εντελώς καφέ.

## Ερώτηση

## Απάντηση

Μπορεί να υπήρχαν συσσωρευμένα άλατα στο σίδηρό σας πριν αρχίσετε να χρησιμοποιείτε το φίλτρο αφαλάτωσης νερού IronCare. Ίσως χρειάζεται να καθαρίσετε τα άλατα που τυχόν υπάρχουν στο σίδηρό σας πριν από το επόμενο σιδέρωμα.

Η κασέτα υλικού αφαλάτωσης αλλάζει χρώμα σταδιακά καθώς χρησιμοποιώ το φίλτρο αφαλάτωσης νερού IronCare. Είναι φυσιολογικό αυτό;

Ναι, είναι φυσιολογικό. Το χρώμα του υλικού μέσα στην κασέτα αλλάζει από μπλε (όταν η κασέτα είναι καινούργια) σε καφέ (όταν η κασέτα έχει χρησιμοποιηθεί για αρκετό καιρό). Όταν το χρώμα στην κασέτα γίνει εντελώς καφέ, πρέπει να αντικαταστήσετε την κασέτα υλικού αφαλάτωσης με μια καινούργια.

Μπορώ να φυλάξω το νερό που έχει απομείνει στην κανάτα του φίλτρου αφαλάτωσης νερού IronCare μέχρι το επόμενο σιδέρωμα;

Δεν συνιστάται να φυλάσσετε το νερό που απομένει στην κανάτα του φίλτρου αφαλάτωσης νερού IronCare, διότι με την πάροδο του χρόνου αναπτύσσονται βακτήρια στο νερό. Συνιστούμε να φιλτράρετε το νερό λίγο πριν από κάθε σιδέρωμα.

Μπορώ να βάλω άλλα υγρά εκτός από νερό βρύσης στο φίλτρο αφαλάτωσης νερού IronCare;

Συνιστούμε να μην βάζετε άρωμα, ξύδι, κόλλα κολλαρίσματος, ουσίες αφαλάτωσης, υγρά σιδερώματος, οργανικούς διαλύτες ή άλλες χημικές ουσίες μέσα στο φίλτρο αφαλάτωσης νερού IronCare, διότι μπορεί να επηρεαστεί η αποτελεσματικότητα της κασέτας υλικού αφαλάτωσης.

Ερώτηση	Απάντηση
Το υλικό μέσα στην κασέτα είχε γίνει καφέ πριν αρχίσω να τη χρησιμοποιώ. Είναι αυτό φυσιολογικό;	Ναι, είναι πιθανό κάποια ποσότητα υλικού μέσα στην κασέτα (ειδικά το πάνω στρώμα) να έχει αλλάξει χρώμα πριν από τη χρήση, λόγω έκθεσης στις ατμοσφαιρικές συνθήκες. Αυτό είναι φυσιολογικό και δεν επηρεάζει την αποτελεσματικότητα της κασέτας.
Μπορώ να πλύνω το φίλτρο αφαλάτωσης νερού στο πλυντήριο πιάτων;	Ναι. Όλα τα εξαρτήματα του φίλτρου αφαλάτωσης νερού IronCare πλένονται στο πλυντήριο πιάτων, εκτός από την κασέτα υλικού αφαλάτωσης. Πριν βάλετε το φίλτρο αφαλάτωσης νερού IronCare στο πλυντήριο πιάτων για να το καθαρίσετε, αφαιρέστε την κασέτα υλικού αφαλάτωσης.
Το φιλτράρισμα του νερού διαρκεί πολλή ώρα. Είναι φυσιολογικό;	Χρειάζονται περίπου 3-4 λεπτά για να φιλτραριστούν 750 ml νερό. Αν διαρκέσει περισσότερο, ανανεώστε το νερό και δοκιμάστε ξανά. Αν το πρόβλημα παραμείνει, επικοινωνήστε με ένα εξουσιοδοτημένο κέντρο επισκευών της Philips.
Παρότι η κασέτα υλικού αφαλάτωσης έχει ασφαλίσει σωστά στην κανάτα, στάζει νερό από το επάνω μέρος της κασέτας. Είναι φυσιολογικό;	Ναι, είναι πιθανό να βγαίνουν σταγονίδια νερού από τις τρύπες στο επάνω μέρος της κασέτας. Αυτές οι τρύπες έχουν σχεδιαστεί για να μειώνουν το χρόνο που πρέπει να περιμένετε μέχρι να φιλτραρισθεί το νερό. Το φαινόμενο δεν επηρεάζει την ποιότητα του νερού.



## Introducción

Enhorabuena por la compra de este producto y bienvenido a Philips. Para sacar el mayor partido de la asistencia que Philips le ofrece, registre su producto en [www.philips.com/welcome](http://www.philips.com/welcome). El filtro descalcificador del agua IronCare de Philips se ha diseñado para ayudar a ampliar la duración de su plancha de vapor o generador de vapor mediante la minimización del efecto de la cal.

## Descripción general (fig. 1)

- 1 Tapa
- 2 Abertura de llenado de agua
- 3 Cartucho antical
- 4 Depósito de filtrado
- 5 Jarra de agua
- 6 Boquilla

## Importante

Antes de usar el filtro descalcificador del agua IronCare, lea atentamente este manual de usuario y consérvelo por si necesitara consultarlo en el futuro.

## Advertencia

- Coloque y utilice siempre el filtro descalcificador del agua IronCare sobre una superficie estable, plana y horizontal.
- El agua del filtro descalcificador del agua IronCare está destinada especialmente a su uso con la plancha de vapor o el generador de vapor.



- No es adecuada para su consumo ni para la preparación de comidas o bebidas. No ingiera el material del interior del cartucho antical.
- El filtro descalcificador del agua IronCare puede ser usado por niños a partir de 8 años y por personas con su capacidad física, psíquica o sensorial reducida y por quienes no tengan los conocimientos y la experiencia necesarios si son instruidos acerca del uso del filtro descalcificador del agua o supervisados para garantizar un uso seguro y siempre que sepan los riesgos que conlleva su uso.
  - No permita que los niños jueguen con el filtro descalcificador del agua IronCare.
  - Mantenga el filtro descalcificador del agua IronCare y el cartucho antical fuera del alcance de niños menores de 8 años.
  - Los niños de 8 años o más solo puede limpiar el filtro descalcificador del agua IronCare bajo supervisión.
  - No limpie el cartucho antical de ningún modo.

- El agua del filtro descalcificador del agua IronCare es solo para uso doméstico.
- No siga utilizando el filtro descalcificador del agua IronCare ni el cartucho antical si muestran daños visibles.

### Precaución

- No eche en el filtro descalcificador del agua perfume, vinagre, almidón, productos desincrustantes, productos que ayuden al planchado, disolventes orgánicos ni otros productos químicos.
- Sustituya siempre el cartucho por un cartucho antical GC025 de Philips original.
- Para lograr un filtrado óptimo, utilice agua del grifo a una temperatura de entre 5 °C y 35 °C.
- No limpie el cartucho antical de ningún modo.

### Uso del filtro descalcificador del agua IronCare



- 1** Llene el depósito de agua con agua del grifo normal a través de la abertura de llenado de la tapa.



- 1 El agua fluye hacia abajo a través del cartucho antical hasta la jarra de agua.

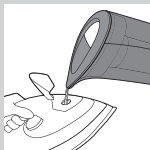

- 2 Llene el depósito de agua de la plancha de vapor o el generador de vapor con el agua tratada.

*Consejo: Puede empezar a verter el agua tratada en la plancha incluso si sigue habiendo agua en el depósito de filtrado. El agua no tratada no saldrá por la boquilla cuando lo haga.*

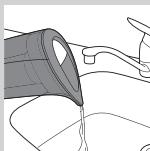

- 3 Cuando termine de planchar, tire el agua restante de la jarra de agua.

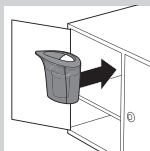

- 4 Guarde el filtro descalcificador del agua IronCare en un armario cerrado o en su embalaje original.

No exponga el filtro descalcificador del agua IronCare a la luz solar directa ni a luz artificial.

## Sustitución del cartucho antical

Hay dos tipos de materiales en el interior del cartucho. Sus colores iniciales son azul y marrón respectivamente. El azul cambia gradualmente a marrón al utilizar el cartucho antical. Cuando el cartucho antical se haya vuelto totalmente marrón, debe sustituirlo por uno nuevo.

*Nota: Utilice exclusivamente cartuchos antical GC025 de Philips originales para sustituirlo. Consulte el capítulo*

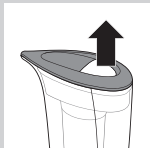

*“Obtención de cartuchos antical nuevos” para obtener información sobre dónde comprarlos.*

La vida útil del cartucho antical depende de la dureza del agua de su zona.

Sustituya el cartucho antical de la siguiente forma:

**1** Quite la tapa de la jarra de agua.

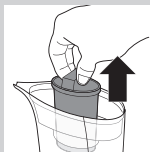

**2** Utilice el mango del cartucho para extraer el cartucho antical usado del depósito de filtrado.

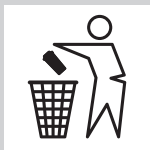

**3** Deseche el cartucho antical usado con la basura normal del hogar.

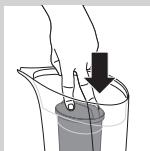

**4** Coloque el cartucho antical nuevo en el depósito de filtrado.

*Nota: Utilice solo cartuchos antical GC025 de Philips originales para sustituirlo.*



*Nota: Asegúrese de que el cartucho antical está bien fijado en el depósito de filtrado.*

**5** Vuelva a colocar la tapa en la jarra de agua correctamente antes de utilizarla.

## Almacenamiento

Para garantizar una eficacia óptima, le aconsejamos encarecidamente que guarde el filtro descalcificador del agua IronCare y el cartucho antical en un lugar oscuro a una temperatura de entre 5 °C y 35 °C.

*Consejo: Vacíe la jarra después de utilizarla y guárdela con el cartucho antical en su embalaje original o en un armario cerrado para prolongar la vida útil del cartucho antical.*

No exponga el cartucho antical a la luz solar directa, a la luz artificial ni a temperaturas inferiores a 0 °C o superiores a 50 °C.

## Obtención de cartuchos antical nuevos

Para adquirir cartuchos antical nuevos para su filtro descalcificador del agua IronCare, visite nuestra tienda online en **[www.shop.philips.com/service](http://www.shop.philips.com/service)**. Si la tienda online no está disponible en su país, acuda a su distribuidor de Philips o a un centro de servicio de Philips.

Si tiene alguna dificultad para obtener cartuchos antical para su filtro descalcificador del agua IronCare, póngase en contacto con Philips. Encontrará los datos de contacto en **[www.philips.com/support](http://www.philips.com/support)**.

## Cómo deshacerse del aparato



- Al final de su vida útil, puede desechar los cartuchos antical y el filtro descalcificador del agua IronCare con la basura normal del hogar.

## Garantía

Philips Consumer Lifestyle garantiza el filtro descalcificador del agua IronCare de Philips por un período de dos años desde la fecha de compra. Si se encuentra cualquier defecto debido a materiales o manufactura dentro de este período de garantía de dos años, Philips Consumer Lifestyle correrá con los gastos de reparación o sustitución. Philips Consumer Lifestyle sólo pagará la reparación o sustitución si se proporcionan pruebas convincentes, por ejemplo un recibo que demuestre que el día en que se reclama el servicio está dentro del período de garantía.

### Restricciones de la garantía

- La garantía no cubre productos y/o piezas del aparato sujetas a desgaste o que puedan considerarse consumibles por su naturaleza, como los cartuchos antical.
- Si se utiliza el filtro descalcificador del agua IronCare de forma incorrecta, con fines profesionales o semiprofesionales, o de un modo que no esté de acuerdo con las instrucciones de uso, la garantía quedará anulada y Philips no aceptará responsabilidades por ningún daño.
- La garantía no es válida si el defecto es debido a daños causados por un uso incorrecto del aparato o su mal mantenimiento o si ha sido reparado o modificado por personal no autorizado por Philips Consumer Lifestyle.

***Nota: Estas restricciones de la garantía no afectan a los derechos que le corresponden por ley.***

## Preguntas más frecuentes

Pregunta	Respuesta
¿Por qué se acumula cal en la plancha incluso si utilizo agua tratada con el filtro descalcificador del agua IronCare?	Puede que el cartucho antical haya llegado al final de su vida útil efectiva o que haya sido expuesto a condiciones que han reducido su efectividad. Compruebe el color del cartucho antical y sustitúyalo cuando esté totalmente marrón.
	Puede que la cal se haya acumulado en la plancha antes de comenzar a utilizar el filtro descalcificador del agua IronCare. Puede que necesite eliminar los depósitos de cal de la plancha para acabar con la cal existente antes de la siguiente sesión de planchado.
El cartucho antical cambia gradualmente de color cuando utilizo el filtro descalcificador del agua IronCare. ¿Es normal?	Sí, es normal. El color del material del interior del cartucho antical cambia de azul (cuando el cartucho antical es nuevo) a marrón (cuando se ha utilizado demasiadas veces). Cuando el cartucho antical esté marrón por completo, debe sustituirlo por uno nuevo.
¿Puedo guardar el agua restante de la jarra de agua del filtro descalcificador del agua IronCare para la próxima sesión de planchado?	No es recomendable guardar el agua restante en el filtro descalcificador del agua IronCare, ya que pueden aparecer bacterias en el agua con el tiempo. Le aconsejamos que filtre el agua poco antes de cada sesión de planchado.



Pregunta	Respuesta
<p>¿Puedo echar líquidos que no sean agua del grifo al filtro descalcificador del agua IronCare?</p>	<p>Le aconsejamos que no eche perfume, vinagre, almidón, productos desincrustantes, productos que ayuden al planchado, disolventes orgánicos ni otros productos químicos en el filtro descalcificador del agua IronCare, ya que esto puede afectar a la eficacia del cartucho antical.</p>
<p>El material del interior del cartucho antical se ha vuelto marrón antes de empezar a utilizarlo. ¿Es normal?</p>	<p>Sí, es posible que parte del material del cartucho antical (especialmente la capa superior) haya cambiado de color antes de utilizarlo debido a la exposición a las condiciones atmosféricas. Esto es normal y no afecta a la eficacia del cartucho.</p>
<p>¿Se puede lavar el filtro descalcificador del agua IronCare en el lavavajillas?</p>	<p>Sí, todas las piezas del filtro descalcificador del agua IronCare se pueden lavar en el lavavajillas, excepto el cartucho antical. Quite el cartucho antical antes de lavar el filtro descalcificador del agua IronCare en el lavavajillas.</p>
<p>El agua tarda mucho en filtrarse. ¿Es normal?</p>	<p>Se tardan aproximadamente 3-4 minutos en filtrar 750 ml de agua. Si tarda más, cambie el agua e inténtelo de nuevo. Si el problema no se resuelve, póngase en contacto con un centro de servicio de Philips.</p>
<p>El cartucho antical está bien fijado en la jarra, pero aún salen algunas gotas de agua por la parte superior del cartucho. ¿Es normal?</p>	<p>Sí. Es posible que salgan gotas de agua por los orificios de la parte superior del cartucho. Estos orificios se han diseñado para reducir el tiempo que tiene que esperar para que se filtre el agua. Este fenómeno no afecta a la calidad del agua.</p>

## Introduction

Félicitations pour votre achat et bienvenue dans l'univers Philips ! Pour profiter pleinement de l'assistance Philips, enregistrez votre produit sur le site à l'adresse suivante : [www.philips.com/welcome](http://www.philips.com/welcome). Le filtre de détartrage d'eau IronCare de Philips a été conçu pour optimiser la durée de vie de votre fer vapeur ou centrale en réduisant l'effet du calcaire.

## Description générale (fig. 1)

- 1 Couvercle
- 2 Ouverture de remplissage d'eau
- 3 Cartouche anticalcaire
- 4 Réservoir de filtration
- 5 Verseuse d'eau
- 6 Bec verseur

## Important

Lisez attentivement ce mode d'emploi avant d'utiliser le filtre de détartrage d'eau IronCare et conservez-le pour un usage ultérieur.

### Avertissement

- Placez et utilisez toujours le filtre de détartrage d'eau IronCare sur une surface stable, plane et horizontale.
- L'eau contenue dans le filtre de détartrage d'eau IronCare est spécialement conçue pour être utilisée dans votre fer vapeur ou votre centrale. Elle est



impropre à la consommation et à la préparation d'aliments ou de boissons. Ne pas manger le matériau contenu dans la cartouche anticalcaire.

- Ce filtre de détartrage d'eau IronCare peut être utilisé par des enfants à partir de 8 ans ainsi que par des personnes aux capacités physiques, sensorielles ou mentales réduites, ou manquant d'expérience et de connaissances, à condition d'avoir reçu les instructions nécessaires ou d'être supervisés pour une utilisation sécurisée du filtre de détartrage d'eau et d'avoir pris connaissance des dangers encourus.
- Ne laissez pas les enfants jouer avec le filtre de détartrage d'eau IronCare.
- Tenez le filtre de détartrage d'eau IronCare et la cartouche anticalcaire hors de portée des enfants de 8 ans ou moins.
- Les enfants à partir de 8 ans sont autorisés à nettoyer le filtre de détartrage d'eau IronCare uniquement sous le contrôle d'un adulte.
- Ne nettoyez jamais la cartouche anticalcaire.

- Le filtre de détartrage d'eau IronCare est destiné à un usage domestique uniquement.
- Cessez d'utiliser le filtre de détartrage d'eau IronCare et la cartouche anticalcaire s'ils sont endommagés.

### Attention

- Ne mettez jamais de parfum, de vinaigre, d'amidon, de détartrants, de produits d'aide au repassage ou autres agents chimiques dans le filtre de détartrage d'eau.
- Remplacez toujours la cartouche par une cartouche anticalcaire Philips GC025 d'origine.
- Pour une filtration optimale, utilisez de l'eau du robinet à une température comprise entre 5 °C et 35 ° C.
- Ne nettoyez jamais la cartouche anticalcaire.

### Utilisation du filtre de détartrage d'eau IronCare



- 1** Remplissez le réservoir de filtration avec de l'eau du robinet par l'ouverture de remplissage du couvercle.



- 1 L'eau s'écoule à travers la cartouche anticalcaire dans la verseuse d'eau.



- 2 Remplissez le réservoir d'eau de votre fer vapeur ou votre centrale avec l'eau traitée.

*Conseil :* Vous pouvez commencer à verser l'eau traitée dans votre fer même s'il reste de l'eau dans le réservoir de filtration. L'eau non traitée ne s'écoulera pas du bec verseur.

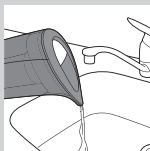

- 3 Après votre séance de repassage, videz l'eau restante de la verseuse d'eau.

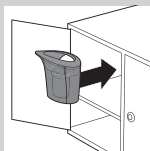

- 4 Stockez votre filtre de détartrage d'eau d'IronCare dans un conteneur fermé ou dans son emballage d'origine.

N'exposez pas le filtre de détartrage d'eau d'IronCare à la lumière directe du soleil ni à la lumière artificielle.

## Remplacement de la cartouche anticalcaire

Il y a deux types de matériaux dans la cartouche. Leurs couleurs d'origine sont le bleu et le brun. Le bleu passe peu à peu au brun lorsque la cartouche anticalcaire est utilisée. Lorsque la cartouche anticalcaire devient entièrement brune, vous devez remplacer la cartouche anticalcaire par une nouvelle.

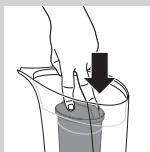
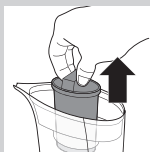
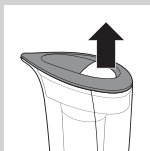

*Remarque : Utilisez uniquement des cartouches anticalcaire Philips GC025 d'origine pour le remplacement. Consultez le chapitre « Achat de nouvelles cartouches anticalcaire » pour plus d'informations sur les points de vente.*

La durée de vie de la cartouche anticalcaire dépend de la dureté de l'eau dans votre région.

Remplacez la cartouche anticalcaire comme suit :

- 1** Enlevez le couvercle de la verseuse d'eau.
- 2** Utilisez la poignée de la cartouche pour retirer la cartouche anticalcaire usagée du réservoir de filtration.
- 3** Jetez la cartouche anticalcaire usagée avec les ordures ménagères.
- 4** Placez la nouvelle cartouche anticalcaire dans le réservoir de filtration.

*Remarque : Utilisez uniquement des cartouches anticalcaire Philips GC025 d'origine pour le remplacement.*

*Remarque : Assurez-vous que la cartouche anticalcaire est correctement verrouillée dans le réservoir de filtration.*

- 5** Remettez correctement le couvercle sur la verseuse d'eau avant utilisation.

## Rangement

Pour garantir une efficacité optimale, nous vous conseillons fortement de stocker le filtre de détartrage d'eau d'IronCare et la cartouche anticalcaire dans un endroit sombre à une température comprise entre 5 °C et 35 °C.

*Conseil : Videz la verseuse après utilisation et stockez-la avec la cartouche anticalcaire dans son emballage d'origine ou dans un conteneur fermé pour prolonger la vie de la cartouche anticalcaire.*

N'exposez pas la cartouche anticalcaire directement aux rayons du soleil, à la lumière artificielle ni à des températures inférieures à 0 °C ou supérieures à 50 °C.

## Achat de nouvelles cartouches anticalcaire

Pour acheter de nouvelles cartouches anticalcaire pour votre filtre de détartrage d'eau IronCare, rendez-vous sur notre boutique en ligne à l'adresse **[www.shop.philips.com/service](http://www.shop.philips.com/service)**.

Si la boutique en ligne n'est pas disponible dans votre pays, contactez votre revendeur Philips ou un Centre Service Agréé Philips.

Si vous rencontrez des problèmes pour vous procurer des cartouches anticalcaire pour votre filtre de détartrage d'eau IronCare, contactez Philips. Vous trouverez les coordonnées sur le site Web **[www.philips.com/support](http://www.philips.com/support)**.

## Mise au rebut



- Vous pouvez jeter les cartouches anticalcaire usagées et le filtre de détartrage d'eau IronCare usagé avec les ordures ménagères.

## Garantie

Philips Consumer Lifestyle garantit le filtre de détartrage d'eau IronCare de Philips pendant deux ans à compter de la date d'achat. En cas de défaillance pour cause de matériaux et fabrication défectueux signalée au cours de la période de garantie, Philips Consumer Lifestyle s'engage à réparer le produit à ses frais. Philips Consumer Lifestyle prend en charge les frais de réparation ou de remplacement uniquement sur présentation de la preuve d'achat (un reçu par exemple) prouvant que le produit est couvert par la garantie au moment de la demande.

### Limites de la garantie

- La garantie ne couvre pas les produits et/ou pièces susceptibles de s'user dans des conditions normales d'utilisation ou qui peuvent être considérés comme consommables de par leur nature (p.ex., les cartouches anticalcaire).
- Si le filtre de détartrage d'eau IronCare est employé de manière inappropriée, à des fins professionnelles ou semi-professionnelles, ou en non-conformité avec les instructions du mode d'emploi, la garantie devient caduque et Philips décline toute responsabilité concernant les dégâts occasionnés.
- La garantie ne s'applique pas si le défaut est dû à une utilisation incorrecte, à une négligence d'entretien, ou à une modification ou réparation effectuée par des personnes non autorisées par Philips Consumer Lifestyle.

**Remarque :** Cette limitation de garantie ne porte en rien préjudice à vos droits légaux.



## Foire aux questions

Question	Réponse
<p>Pourquoi y a-t-il des résidus de calcaire sur mon fer alors que j'ai utilisé l'eau traitée au moyen du filtre de détartrage d'eau IronCare ?</p>	<p>La cartouche anticalcaire a peut-être atteint la fin de sa durée de vie ou a peut-être été exposée à des conditions qui ont réduit son efficacité. Vérifiez la couleur de la cartouche anticalcaire et le remplacez si la couleur est totalement passée au brun.</p>
	<p>Des résidus de calcaire se sont peut-être formés sur votre fer avant que vous ayez commencé à utiliser le filtre de détartrage d'eau IronCare. Vous devez peut-être détartrer votre fer pour enlever tous les résidus existants votre prochaine séance de repassage.</p>
<p>La couleur de la cartouche anticalcaire change progressivement au fur et à mesure des utilisations du filtre de détartrage d'eau IronCare. Est-ce normal ?</p>	<p>Oui, c'est normal. La couleur du matériau contenu dans la cartouche anticalcaire passe du bleu (nouvelle cartouche) au brun lorsque cette dernière est utilisée depuis un certain temps. Lorsque la cartouche anticalcaire devient entièrement brune, vous devez remplacer la cartouche anticalcaire par une nouvelle.</p>
<p>Puis-je stocker l'eau restante dans la verseuse d'eau du filtre de détartrage d'eau IronCare jusqu'à ma prochaine séance de repassage ?</p>	<p>Il n'est pas recommandé de stocker les restes d'eau dans le filtre de détartrage d'eau d'IronCare, car des bactéries peuvent se développer dans l'eau avec le temps. Nous vous conseillons de filtrer l'eau juste avant chaque session de repassage.</p>

Question	Réponse
Puis-je verser d'autres liquides que l'eau du robinet dans le filtre de détartrage d'eau IronCare ?	Nous vous conseillons de ne pas mettre de parfum, de vinaigre, d'amidon, de détartrants, de produits d'aide au repassage ou autres agents chimiques dans le filtre de détartrage d'eau IronCare, car cela pourrait réduire l'efficacité de la cartouche anticalcaire.
Le matériau contenu dans la cartouche anticalcaire est devenu brun avant que j'aie commencé à utiliser la cartouche. Est-ce normal ?	Oui, il est possible que la couleur d'une partie du matériau contenu dans la cartouche anticalcaire (la couche supérieure, en particulier) change avant utilisation en raison de l'exposition aux conditions atmosphériques. Ce phénomène est normal et n'affecte pas l'efficacité de la cartouche.
Le filtre de détartrage d'eau IronCare peut-il être nettoyé au lave-vaisselle ?	Oui, toutes les pièces du filtre de détartrage d'eau IronCare peuvent être nettoyées au lave-vaisselle, à l'exception de la cartouche anticalcaire. Retirez la cartouche anticalcaire avant de nettoyer le filtre de détartrage d'eau IronCare au lave-vaisselle.
Le filtrage de l'eau prend très longtemps. Est-ce normal ?	Il faut à peu près 3-4 minutes pour filtrer 750 ml d'eau. Si l'appareil prend plus de temps, veuillez rafraîchir l'eau et réessayer. Si le problème n'est pas résolu, veuillez contacter un Centre Service Agréé Philips.
La cartouche anticalcaire est déjà correctement verrouillée dans la verseuse, mais des gouttes d'eau continuent à couler du sommet de la cartouche. Est-ce normal ?	Oui, des gouttes d'eau peuvent sortir des ouvertures situées sur la partie supérieure de la cartouche. Ces ouvertures sont conçues pour réduire le temps de filtration. Ce phénomène n'affecte pas la qualité d'eau.

## Introduzione

Congratulazioni per l'acquisto e benvenuti in Philips!  
Per trarre il massimo vantaggio dall'assistenza Philips, registrate il vostro prodotto su [www.philips.com/welcome](http://www.philips.com/welcome).

Il filtro con agente decalcificante Philips IronCare è stato progettato per aumentare la vita utile del vostro ferro da stiro o della caldaia riducendo al minimo l'effetto del calcare.

## Descrizione generale (fig. 1)

- 1 Coperchio
- 2 Foro di riempimento dell'acqua
- 3 Cartuccia anticalcare
- 4 Serbatoio di filtraggio
- 5 Contenitore dell'acqua
- 6 Beccuccio

## Importante

Prima di utilizzare il filtro con agente decalcificante IronCare, leggete attentamente il presente manuale di istruzioni e conservatelo per eventuali riferimenti futuri.

### Avviso

- Posizionate e usate sempre il filtro con agente decalcificante IronCare su una superficie orizzontale, piana e stabile.
- L'acqua nel filtro con agente decalcificante IronCare deve essere specificatamente utilizzata nel ferro



da stiro o nel generatore di vapore. Non può essere utilizzata per bere o per la preparazione di cibi o bevande. Non ingerite il materiale all'interno della cartuccia anticalcare.

- Il filtro con agente decalcificante IronCare può essere usato da bambini di età pari o superiore agli 8 anni e da persone con capacità mentali, fisiche o sensoriali ridotte, prive di esperienza o conoscenze adeguate, a condizione che abbiano ricevuto istruzioni per l'uso del filtro con agente decalcificante in condizioni di sicurezza e siano consapevoli dei rischi connessi all'utilizzo.
- Non lasciate giocare i bambini con il filtro con agente decalcificante IronCare.
- Tenete il filtro con agente decalcificante IronCare e la cartuccia anticalcare fuori dalla portata dei bambini di età inferiore agli 8 anni.
- I bambini di età pari o superiore agli 8 anni possono pulire il filtro con agente decalcificante IronCare solo sotto supervisione di un adulto.
- Non pulite la cartuccia anticalcare in alcun modo.

- Il filtro con agente decalcificante IronCare è progettato solo per uso domestico.
- Non continuate a usare il filtro con agente decalcificante IronCare o la cartuccia anticalcare se sono presenti danni visibili.

### Attenzione

- Non aggiungete mai profumo, aceto, amido, agenti disincrostanti, prodotti per la stiratura, solventi organici o altre sostanze chimiche al filtro con agente decalcificante.
- Sostituite sempre la cartuccia con una cartuccia anticalcare originale Philips GC025.
- Per un filtraggio ottimale, utilizzate acqua del rubinetto a una temperatura compresa fra 5 °C e 35 °C.
- Non pulite la cartuccia anticalcare in alcun modo.

### Utilizzo del filtro con agente decalcificante IronCare



- 1** Riempite il serbatoio di filtraggio con normale acqua del rubinetto attraverso il foro di riempimento nel coperchio.



- 1 L'acqua scorre attraverso la cartuccia anticalcare nel contenitore dell'acqua.



- 2 Riempite il serbatoio dell'acqua del ferro da stiro o del generatore di vapore con l'acqua filtrata.

*Consiglio: Potete iniziare a versare l'acqua filtrata nel vostro ferro anche se è presente ancora dell'acqua nel serbatoio di filtraggio. L'acqua non filtrata non fuoriuscirà dal beccuccio durante questa operazione.*

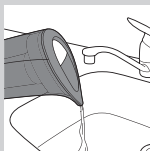

- 3 Al termine della sessione di stiratura, togliete l'acqua rimanente dal contenitore dell'acqua.

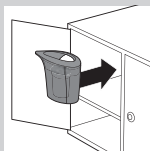

- 4 Riponete il filtro con agente decalcificante IronCare in un armadietto o nella sua confezione originale.

Non esponete il filtro con agente decalcificante IronCare alla luce diretta del sole e alla luce artificiale.

### Sostituzione della cartuccia anticalcare

Ci sono due tipi di materiali nella cartuccia. All'inizio i loro colori sono blu e marrone rispettivamente. Il blu cambia progressivamente in marrone durante l'utilizzo della cartuccia anticalcare. Quando la cartuccia anticalcare diventa completamente marrone, dovete sostituire la vecchia cartuccia anticalcare con una nuova.

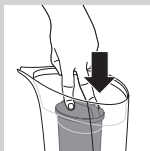
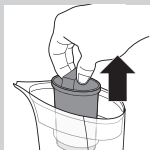

*Nota: sostituite la vostra cartuccia solo con cartucce anticalcare Philips GC025 originali. Per informazioni su dove acquistarle, consultate il capitolo “Come ottenere cartucce anticalcare nuove”.*

La durata di una cartuccia anticalcare dipende dalla durezza dell'acqua nella vostra area.

Sostituite la cartuccia anticalcare nel modo seguente:

- 1** Rimuovete il coperchio del contenitore dell'acqua.
- 2** Usate l'impugnatura della cartuccia per estrarla dal serbatoio di filtraggio.
- 3** Gettate la cartuccia anticalcare usata con i rifiuti domestici normali.
- 4** Posizionate la nuova cartuccia anticalcare nel serbatoio di filtraggio.

*Nota: sostituite le cartucce esaurite solo con cartucce Philips GC025 originali.*

*Nota: assicuratevi che la cartuccia anticalcare sia fissata correttamente nel vano di filtraggio.*

- 5** Reinserite correttamente il coperchio sul contenitore dell'acqua prima dell'uso.

## Conservazione

Per assicurare una efficacia ottimale, vi consigliamo di conservare il filtro con agente decalcificante IronCare e la cartuccia anticalcare in un luogo scuro a una temperatura tra 5°C e 35° C.

*Consiglio: svuotate il contenitore dopo l'uso e riponetelo con la cartuccia anticalcare nella confezione originale o in un armadietto chiuso per prolungare la durata della cartuccia.*

non esponete la cartuccia anticalcare alla luce diretta del sole o a quella artificiale e a temperature inferiori a 0 °C o superiori a 50 °C.

## Come ottenere cartucce anticalcare nuove

Per acquistare cartucce anticalcare nuove per il filtro con agente decalcificante IronCare, visitate il nostro negozio online sul sito Web **[www.shop.philips.com/service](http://www.shop.philips.com/service)**.

Se il negozio online non è disponibile nel vostro paese, rivolgetevi al vostro rivenditore Philips o a un centro assistenza Philips.

Se avete difficoltà a ottenere cartucce anticalcare per il filtro con agente decalcificante IronCare, contattate Philips. Potete trovare le informazioni di contatto sul sito Web **[www.philips.com/support](http://www.philips.com/support)**.

## Smaltimento



- Potete gettare le cartucce anticalcare e il filtro con agente decalcificante IronCare con i rifiuti domestici normali.



## Garanzia

Philips Consumer Lifestyle garantisce il filtro con agente decalcificante IronCare Philips per un periodo di due anni dopo la data di acquisto. Se nel periodo di validità della garanzia si verificano problemi dovuti a materiali o lavorazione difettosa, Philips Consumer Lifestyle riparerà il prodotto a proprie spese. Philips Consumer Lifestyle si farà carico della riparazione o della sostituzione del prodotto solo dietro fornitura di prove concrete e verificabili, quali una ricevuta che confermi che la richiesta di assistenza avviene nel periodo di copertura della garanzia.

### **Limitazioni della garanzia**

- La garanzia non copre prodotti e/o componenti di prodotto soggetti a usura o considerati deperibili per loro natura, come le cartucce anticalcare.
- Se il filtro con agente decalcificante IronCare non viene utilizzato correttamente, è destinato a usi professionali o semi-professionali, oppure viene utilizzato senza attenersi alle istruzioni del manuale dell'utente, la garanzia non è più valida e Philips non risponde per eventuali danni.
- La garanzia non è valida se il difetto è dovuto a danni derivanti da uso inappropriato, mancanza di manutenzione o in caso di alterazioni o riparazioni svolte da personale non autorizzato da Philips Consumer Lifestyle.

***Nota: tali limitazioni alla garanzia non influiscono sui diritti legali dell'utente.***

## Domande frequenti

Domanda	Risposta
<p>Perché è presente del calcare sul ferro anche se ho usato acqua filtrata con il filtro con agente decalcificante IronCare?</p>	<p>La cartuccia anticalcare potrebbe aver terminato la sua efficacia oppure potrebbe essere stata esposta a condizioni che ne hanno ridotto l'efficacia. Controllate il colore della cartuccia anticalcare e, se è diventata completamente marrone, sostituirla.</p>
	<p>Potrebbe essersi sviluppato del calcare sul ferro prima di utilizzare il filtro con agente decalcificante IronCare. Potrebbe essere necessario rimuovere il calcare sul ferro prima della successiva sessione di stiratura.</p>
<p>La cartuccia anticalcare cambia colore progressivamente anche utilizzando il filtro con agente decalcificante IronCare. Si tratta di un fenomeno è normale?</p>	<p>Sì, è normale. Il colore del materiale all'interno della cartuccia anticalcare cambia da blu quando è nuova fino a diventare marrone in seguito a un lungo utilizzo. Quando la cartuccia anticalcare diventa completamente marrone, dovete sostituirla con una nuova.</p>
<p>Posso mettere da parte l'acqua che rimane nel contenitore del filtro con agente decalcificante IronCare fino alla successiva sessione di stiratura?</p>	<p>L'acqua che rimane nel filtro con agente decalcificante IronCare non andrebbe conservata, perché potrebbero formarsi con il tempo dei batteri. Vi consigliamo di filtrare l'acqua poco prima di ogni sessione di stiratura.</p>

Domanda	Risposta
Oltre all'acqua del rubinetto, posso versare nel filtro con agente decalcificante IronCare altri tipi di liquidi?	Vi consigliamo di non aggiungere profumo, aceto, amido, agenti disincrostanti, prodotti per la stiratura, solventi organici o altre sostanze chimiche nel filtro con agente decalcificante IronCare, poiché potrebbe ostacolare l'efficacia della cartuccia anticalcare.
Il materiale nella cartuccia anticalcare è diventato marrone prima di iniziare a usare la cartuccia. È normale?	Sì, è possibile che alcuni dei materiali nella cartuccia anticalcare (soprattutto lo strato superiore) modifichino il colore prima dell'utilizzo a causa dell'esposizione alle condizioni atmosferiche. Si tratta di un fenomeno normale che non influisce sull'efficacia della cartuccia.
Il filtro con agente decalcificante IronCare è lavabile in lavastoviglie?	Sì, tutte le parti del filtro con agente decalcificante IronCare sono lavabili in lavastoviglie, eccetto la cartuccia anticalcare. Rimuovete la cartuccia anticalcare prima di lavare nella lavastoviglie il filtro con agente decalcificante IronCare.
È necessario molto tempo per filtrare l'acqua. Si tratta di un fenomeno normale?	Sono necessari circa 3-4 minuti per filtrare 750 ml di acqua. Se è necessario più tempo, sostituite l'acqua e provate di nuovo. Se il problema non si risolve, contattate un centro assistenza Philips.
La cartuccia anti-calcare è inserita correttamente nel contenitore, ma fuoriescono ancora alcune goccioline d'acqua nella parte superiore della cartuccia. Si tratta di un fenomeno normale?	Sì, alcune goccioline d'acqua potrebbero fuoriuscire dai fori sulla cartuccia. Questi fori sono progettati per ridurre il tempo di attesa per il filtraggio dell'acqua. Questo fenomeno non influisce sulla qualità dell'acqua.

## Inleiding

Gefeliciteerd met uw aankoop en welkom bij Philips!  
Als u volledig wilt profiteren van de ondersteuning die Philips biedt, registreer uw product dan op [www.philips.com/welcome](http://www.philips.com/welcome).

Het Philips IronCare-waterontkalkingsfilter is ontworpen om de levensduur van uw stoomstrijkijzer of stoomgenerator te verlengen door het effect van kalk te minimaliseren.

## Algemene beschrijving (fig. 1)

- 1 Deksel
- 2 Vulopening water
- 3 Antikalkpatroon
- 4 Filtratiereservoir
- 5 Waterkan
- 6 Tuit

## Belangrijk

Lees deze gebruiksaanwijzing zorgvuldig door voordat u het IronCare-waterontkalkingsfilter gaat gebruiken. Bewaar de gebruiksaanwijzing om deze indien nodig te kunnen raadplegen.

## Waarschuwing

- Plaats en gebruik het IronCare-waterontkalkingsfilter altijd op een stabiele, vlakke en horizontale ondergrond.
- Het water in het IronCare-waterontkalkingsfilter is speciaal bedoeld voor gebruik in uw stoomstrijkijzer of



stoomgenerator. Het is niet bedoeld als drinkwater of voor de bereiding van voedsel of dranken. Het materiaal in de antikalkpatroon is niet bedoeld voor consumptie.

- Het IronCare-waterontkalkingsfilter kan worden gebruikt door kinderen van 8 jaar en ouder en door personen met verminderde lichamelijke, zintuiglijke of geestelijke vermogens, of die gebrek aan ervaring of kennis hebben, als zij instructies hebben ontvangen over hoe het waterontkalkingsfilter veilig kan worden gebruikt of als iemand toezicht op hen houdt en als iemand hen op de gevaren heeft gewezen.
- Laat kinderen niet met het IronCare-waterontkalkingsfilter spelen.
- Houd het IronCare-waterontkalkingsfilter en de antikalkpatroon buiten het bereik van kinderen jonger dan 8 jaar.
- Kinderen van 8 jaar of ouder mogen het IronCare-waterontkalkingsfilter alleen onder toezicht schoonmaken.
- Maak de antikalkpatroon niet schoon.
- Het IronCare-waterontkalkingsfilter is alleen bedoeld voor huishoudelijk gebruik.

- Staak het gebruik van het IronCare-waterontkalkingsfilter of de antikalkpatroon bij zichtbare schade.

### **Let op**

- Doe geen reukstof, azijn, stijfsel, ont-kalkers, strijkconcentraat, biologische oplosmiddelen of andere chemicaliën in het waterontkalkingsfilter.
- Vervang de patroon altijd door een origineel Philips GC025-antikalkpatroon.
- Voor optimale filtratie gebruikt u kraanwater met een temperatuur tussen 5°C en 35°C.
- Maak de antikalkpatroon niet schoon.

### **Het IronCare-waterontkalkingsfilter gebruiken**

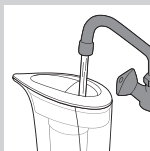

- 1** Vul het filtratiereservoir met normaal kraanwater via de vulopening in het deksel.

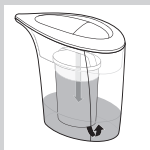

- 2** Het water stroomt omlaag door de antikalkpatroon in de waterkan.



- 2** Vul het waterreservoir van uw stoomstrijkijzer of stoomgenerator met het behandelde water.

*Tip: U kunt het behandelde water al in uw strijkijzer gaan gieten wanneer er nog water in het filtratiereservoir aanwezig is. Onbehandeld water komt dan niet uit de tuit.*

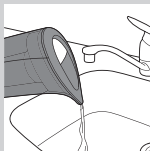

- 3** Na het strijken giet u eventueel resterend water uit de waterkan.

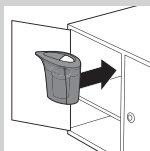

- 4** Bewaar uw IronCare-waterontkalkingsfilter in een gesloten kast of in de oorspronkelijke verpakking.

Stel het IronCare-waterontkalkingsfilter niet bloot aan direct zonlicht of kunstlicht.

## De antikalkpatroon vervangen

Er zitten twee soorten materiaal in de patroon. De kleuren hiervan zijn respectievelijk blauw en bruin. Het blauw wordt geleidelijk bruin wanneer de antikalkpatroon wordt gebruikt. Wanneer de antikalkpatroon volledig bruin is, moet u de patroon door een nieuwe vervangen.

**Opmerking:** Gebruik *alleen originele Philips GC025-antikalkpatronen ter vervanging. Zie hoofdstuk 'Nieuwe antikalkpatronen kopen' voor informatie over verkooppunten.*

De levensduur van de antikalkpatroon is afhankelijk van de waterhardheid in uw gebied. Vervang de antikalkpatroon als volgt:

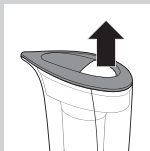

**1** Verwijder het deksel van de waterkan.



**2** Gebruik het handvat om de gebruikte antikalkpatroon uit het filtratiereservoir te tillen.



**3** Gooi de gebruikte antikalkpatroon met het normale huisvuil weg.

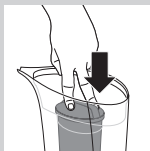

**4** Plaats de nieuwe antikalkpatroon in het filtratiereservoir.

*Opmerking: Gebruik alleen originele Philips GC025-antikalkpatronen ter vervanging.*

*Opmerking: Zorg ervoor de antikalkpatroon goed is bevestigd in het filtratiereservoir.*



**5** Zet het deksel goed terug op de waterkan voor gebruik.



## Opbergen

Voor optimale effectiviteit raden we u met klem aan om het IronCare-waterontkalkingsfilter en de antikalkpatroon op te bergen in een donkere omgeving bij een temperatuur tussen 5°C en 35°C.

*Tip: Leeg de kan na gebruik en berg het met de antikalkpatroon op in de originele verpakking of in een gesloten kast om de levensduur van de antikalkpatroon te verlengen.*

Stel de antikalkpatroon niet bloot aan direct zonlicht of kunstlicht en temperaturen lager dan 0°C of hoger dan 50°C.

## Nieuwe antikalkpatronen kopen

Om nieuwe antikalkpatronen voor uw IronCare-waterontkalkingsfilter te kopen, gaat u naar onze Online Shop op **[www.shop.philips.com/service](http://www.shop.philips.com/service)**. Als de Online Shop niet beschikbaar is in uw land, ga dan naar uw Philips-dealer of een Philips-servicecentrum. Als u moeilijk aan antikalkpatronen voor uw IronCare-waterontkalkingsfilter kunt komen, neem dan contact op met Philips. U vindt de contactgegevens op **[www.philips.com/support](http://www.philips.com/support)**.

## Het apparaat afdanken



- Aan het einde van de levensduur kunt u antikalkpatronen en het IronCare-waterontkalkingsfilter met het normale huisvuil weggooien.

## Garantie

Philips Consumer Lifestyle biedt garantie op het Philips IronCare-waterontkalkingsfilter tot twee jaar na de aankoopdatum. Indien zich binnen deze garantieperiode van twee jaar gebreken voordoen als gevolg van fabricage- en materiaalfouten, wordt het product op kosten van Philips Consumer Lifestyle gerepareerd of vervangen. Philips Consumer Lifestyle betaalt de reparatie- of vervangingskosten alleen indien overtuigend bewijs wordt geleverd, bijvoorbeeld door middel van een aankoopbon die aangeeft dat de dag waarop service wordt aangevraagd binnen de garantieperiode valt.

### Garantiebeperkingen

- De garantie is niet van toepassing op producten en/of productonderdelen die onderhevig zijn aan slijtage of die door hun aard als verbruiksgoederen kunnen worden beschouwd, zoals antikalkpatronen.
- Bij (semi-)professioneel of onjuist gebruik en bij gebruik dat niet overeenkomt met de instructies in de gebruiksaanwijzing, vervalt de garantie en weigert Philips iedere aansprakelijkheid voor hierdoor ontstane schade.
- De garantie vervalt indien een gebrek het gevolg is van onjuist gebruik, slecht onderhoud of als wijzigingen of reparaties zijn uitgevoerd door daartoe niet door Philips Consumer Lifestyle geautoriseerde personen.

**Opmerking:** Deze *garantiebeperkingen laten uw wettelijke rechten onverlet.*

## Veelgestelde vragen

Vraag	Antwoord
Waarom zit er kalk op mijn strijkijzer ook al heb ik behandeld water gebruikt uit het IronCare-waterontkalkingsfilter?	De antikalkpatroon kan het einde van de effectieve levensduur hebben bereikt of is mogelijk blootgesteld aan omstandigheden die de effectiviteit hebben verminderd. Controleer de kleur van de patroon en vervang de patroon als de kleur volledig bruin is geworden.
	Misschien heeft zich kalk op uw strijkijzer verzameld voordat u het IronCare-waterontkalkingsfilter begon te gebruiken. Mogelijk moet u uw strijkijzer eerst ontkalken voordat u weer gaat strijken.
De antikalkpatroon verandert geleidelijk van kleur nu ik het IronCare-waterontkalkingsfilter een tijdje gebruik. Is dit normaal?	Ja, dit is normaal. De kleur van het materiaal in de antikalkpatroon verandert van blauw (nieuw) naar bruin (na enige tijd gebruik). Wanneer de antikalkpatroon volledig bruin is geworden, moet u de antikalkpatroon vervangen.
Kan ik het resterende water in de waterkan van het IronCare-waterontkalkingsfilter bewaren tot ik weer ga strijken?	Het wordt niet aangeraden om het overgebleven water te bewaren in het IronCare-waterontkalkingsfilter omdat er na een tijdje bacteriën in het water zouden kunnen komen. We raden u aan om water kort voor elke strijkbeurt te filteren.

Vraag	Antwoord
Kan ik andere vloeistoffen dan kraanwater in het IronCare-waterontkalkingsfilter gieten?	Wij raden u aan geen reukstof, azijn, stijfsel, ontkalkers, strijkconcentraat, biologische oplosmiddelen die hulpmiddelen, organische oplosmiddelen of andere chemische stoffen in het IronCare-waterontkalkingsfilter te gieten. De effectiviteit van de antikalkpatroon kan hierdoor namelijk achteruitgaan.
Het materiaal in de antikalkpatroon is bruin geworden, maar ik heb de patroon nog niet gebruikt. Is dit normaal?	Ja, het is mogelijk dat sommige materialen in de antikalkpatroon (voornamelijk de bovenste laag) vóór gebruik van kleur veranderen door blootstelling aan atmosferische omstandigheden. Dit is normaal en heeft geen invloed op de effectiviteit van de patroon.
Is het IronCare-waterontkalkingsfilter vaatwasmachinebestendig?	Ja, alle onderdelen van het IronCare-waterontkalkingsfilter zijn vaatwasmachinebestendig, behalve de antikalkpatroon. Verwijder de antikalkpatroon voordat u het IronCare-waterontkalkingsfilter schoonmaakt in de vaatwasmachine.
Het duurt erg lang om het water te filteren. Is dit normaal?	Het duurt ongeveer 3-4 minuten om 750 ml water te filteren. Vervang het water als het langer duurt en probeer het opnieuw. Als het probleem niet is opgelost, neem dan contact op met een Philips-servicecentrum.
De antikalkpatroon is goed in de kan vergrendeld, maar ik zie nog steeds waterdruppels uit de bovenkant van de patroon komen. Is dit normaal?	Ja, er kunnen waterdruppels uit de gaten op de patroon komen. Deze gaten zijn aangebracht zodat u minder lang hoeft te wachten tot het water is gefilterd. Dit heeft geen effect op de kwaliteit van het water.

## Introdução

Parabéns pela sua compra e bem-vindo à Philips!  
Para tirar todo o partido da assistência fornecida pela Philips, registre o seu produto em [www.philips.com/welcome](http://www.philips.com/welcome).

O filtro anticalcário Philips IronCare foi concebido para ajudar a aumentar a vida útil do seu ferro a vapor ou do seu gerador de vapor através da redução dos efeitos do calcário.

## Descrição geral (fig. 1)

- 1 Tampa
- 2 Abertura de enchimento da água
- 3 Recarga anticalcário
- 4 Reservatório de filtração
- 5 Jarro da água
- 6 Bico

## Importante

Leia cuidadosamente este manual do utilizador antes de utilizar o filtro anticalcário IronCare e guarde-o para uma eventual consulta futura.

### Aviso

- Coloque e utilize o filtro anticalcário IronCare sempre sobre uma superfície estável, nivelada e horizontal.
- A água do filtro anticalcário IronCare destina-se especialmente à utilização no seu ferro a vapor ou gerador de vapor. Esta não se destina ao



consumo directo ou em alimentos e bebidas. Não ingira o material no interior da recarga anticalcário.

- O filtro anticalcário IronCare pode ser utilizado por crianças com idade igual ou superior a 8 anos ou pessoas com capacidades físicas, sensoriais ou mentais reduzidas, ou com falta de experiência e conhecimento, caso lhes tenham sido dadas instruções relativas à utilização segura do filtro anticalcário, se forem supervisionadas para assegurar uma utilização segura e se tiverem sido alertadas para os perigos envolvidos.
- Não permita que crianças brinquem com o filtro anticalcário IronCare.
- Mantenha o filtro anticalcário IronCare e a recarga anticalcário fora do alcance de crianças com idade igual ou inferior a 8 anos.
- As crianças com idade igual ou superior a 8 anos podem limpar o filtro anticalcário IronCare apenas sob supervisão.
- Não limpe a recarga anticalcário através de nenhum processo.
- O filtro anticalcário IronCare destina-se apenas à utilização doméstica.

- Não continue a utilizar o filtro anticalcário IronCare nem a recarga anticalcário se estes apresentarem danos visíveis.

### **Cuidado**

- Não deite perfume, vinagre, goma, agentes descalcificantes, produtos para ajudar a engomar, solventes orgânicos ou outros produtos químicos no filtro anticalcário.
- Substitua sempre a recarga por uma recarga anticalcário GC025 original da Philips.
- Para obter uma filtragem perfeita, utilize água canalizada a uma temperatura entre os 5 °C e os 35 °C.
- Não limpe a recarga anticalcário através de nenhum processo.

### **Utilizar o filtro anticalcário IronCare**



- 1** Encha o reservatório de filtragem com água canalizada normal através abertura de enchimento na tampa.



- A água flui para o jarro da água através da recarga anticalcária.



- 2** Encha o depósito de água do seu ferro a vapor ou gerador de vapor com a água tratada.

*Sugestão: Pode começar a verter água tratada para o seu ferro, mesmo quando ainda há água no reservatório de filtragem. A água não tratada não sairá pelo bico ao verter a água tratada.*

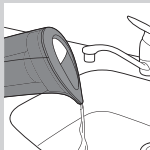

- 3** Depois da sua sessão de engomar, esvazie qualquer água restante do jarro da água.

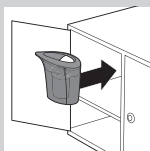

- 4** Guarde o seu filtro anticalcário IronCare num armário fechado ou na sua embalagem original.

Não exponha o filtro anticalcário IronCare à luz solar directa e à luz artificial.

### Substituir a recarga anticalcário

Há dois tipos de materiais dentro da recarga. As suas cores originais são azul e castanho respectivamente. A cor azul muda gradualmente para castanho à medida que a recarga anticalcária é utilizada. Quando o componente anticalcário estiver completamente castanho, tem de substituir a recarga anticalcária.



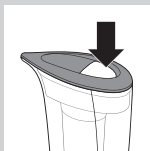
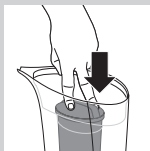
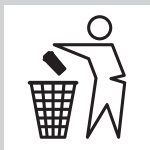
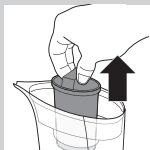

*Nota: Utilize apenas recargas anticalcário GC025 originais da Philips para a substituição. Consulte o capítulo “Obter novas recargas anticalcário” para mais informações sobre onde pode adquiri-las.*

A vida útil da recarga anticalcário depende da dureza da água na sua zona.

Substitua a recarga anticalcário da seguinte forma:

- 1** Retire a tampa do jarro da água.
- 2** Utilize a pega da recarga para retirar a recarga anticalcário utilizada do reservatório de filtração.
- 3** Elimine a recarga anticalcário utilizada juntamente com os resíduos domésticos normais.
- 4** Coloque a nova recarga anticalcário no reservatório de filtração.

*Nota: Utilize apenas recargas anticalcário GC025 originais da Philips para a substituição.*

*Nota: Assegure-se de que a recarga anticalcário está bloqueada correctamente no reservatório de filtração.*

- 5** Volte a colocar correctamente a tampa no jarro de água antes de utilizar.

## Arrumação

Para assegurar uma eficácia ideal, aconselhamos vivamente o armazenamento do filtro anticalcário IronCare e da recarga anticalcário num local escuro a uma temperatura entre 5 °C e 35 °C.

*Sugestão: Esvazie o jarro depois da utilização e guarde-o com a recarga anticalcário na embalagem original ou num armário fechado para prolongar a vida útil da recarga anticalcário.*

Não exponha a recarga anticalcário à luz solar directa, à luz artificial nem a temperaturas inferiores a 0 °C ou superiores a 50 °C.

## Obter novas recargas anticalcário

Para comprar novas recargas anticalcário para o seu filtro anticalcário IronCare, visite a nossa loja online em **[www.shop.philips.com/service](http://www.shop.philips.com/service)**.

Se a loja online não estiver disponível no seu país, dirija-se ao seu distribuidor Philips ou a um centro de assistência Philips.

Se tiver dificuldades em obter recargas anticalcário para o seu filtro anticalcário IronCare, entre em contacto com a Philips. Pode encontrar os detalhes de contacto em **[www.philips.com/support](http://www.philips.com/support)**.

## Eliminação



- No fim da sua vida útil, pode eliminar as recargas anticalcário e os filtros anticalcário IronCare juntamente com os resíduos domésticos normais.

## Garantia

A Philips Consumer Lifestyle garante o filtro anticalcário IronCare da Philips durante um período de dois anos a partir da data de compra. Se surgir algum problema resultante de defeitos de material e fabrico durante os dois anos do tempo de garantia, a Philips Consumer Lifestyle procede à reparação ou substituição do produto sem encargos para o cliente. A Philips Consumer Lifestyle só pagará a reparação ou substituição se forem apresentadas provas convincentes, por exemplo, através de um recibo que prove que o serviço foi pedido dentro do período de garantia.

### **Restrições à garantia**

- A garantia não abrange produtos e/ou peças de produtos sujeitos a desgaste normal ou que possam ser considerados consumíveis devido à sua natureza, como recargas anticalcário.
- Se filtro anticalcário IronCare for utilizado de forma inapropriada ou para fins profissionais ou semi-profissionais ou se não for utilizado de acordo com as instruções no manual do utilizador, a garantia torna-se inválida e a Philips rejeita qualquer responsabilidade pelos danos causados.
- A garantia não é válida se um defeito se dever à utilização incorrecta, manutenção deficiente ou se tiverem sido realizadas alterações ou reparações por pessoas não autorizadas pela Philips Consumer Lifestyle.

***Nota: Estas restrições de garantia não afectam os seus direitos estatutários.***

## Perguntas mais frequentes

Pergunta	Resposta
Por que motivo há calcário no meu ferro, apesar de utilizar água tratada com o filtro anticalcário IronCare?	A recarga anticalcário pode ter alcançado o fim da sua vida útil ou pode ter sido exposta a condições que reduziram a sua eficácia. Verifique a cor da recarga anticalcário e substitua-a se a cor tiver mudado completamente para castanho.
	O calcário pode ter-se acumulado no seu ferro antes de começar a utilizar o filtro anticalcário IronCare. Pode necessitar de descalcificar o seu ferro para eliminar o calcário existente, antes da sua próxima sessão de engomar.
A recarga anticalcário muda de cor gradualmente com as utilizações do filtro anticalcário IronCare. Isto é normal?	Sim, isto é normal. A cor do material no interior da recarga anticalcário muda de um tom de azul apresentado quando a recarga anticalcário está nova para um tom castanho após algum tempo de utilização. Quando a recarga anticalcário estiver totalmente castanha, tem de substituir a recarga anticalcário por uma nova.
Posso guardar a água restante no jarro de água do filtro anticalcário IronCare até à minha próxima sessão de engomar?	Não recomendamos o armazenamento da água que sobrar no filtro anticalcário IronCare, visto que podem desenvolver-se bactérias na água com o passar do tempo. Aconselhamo-lo a filtrar a água pouco antes de cada sessão de engomar.

Pergunta	Resposta
Para além de água canalizada, posso colocar outros fluidos no filtro anticalcário IronCare?	Recomendamos que não coloque perfume, vinagre, goma, agentes anticalcário, produtos para ajudar a engomar, solventes orgânicos nem outros químicos no filtro anticalcário IronCare, pois isto pode afectar a eficácia da recarga anticalcário.
O material no interior da recarga anticalcário ficou castanho antes de começar a utilizar a recarga. Isto é normal?	É possível que algum material na recarga anticalcário (especialmente na camada superior) mude de cor antes de esta ser utilizada devido à exposição a condições atmosféricas. Isto é normal e não afecta a eficácia da recarga.
O filtro anticalcário IronCare pode ser lavado na máquina de lavar loiça?	Sim, todas as peças do filtro anticalcário IronCare são laváveis na máquina de lavar loiça, excepto a recarga anticalcário. Retire a recarga anticalcário antes de lavar o filtro anticalcário IronCare na máquina de lavar loiça.
A filtragem da água é muito demorada. Isto é normal?	Demora aproximadamente 3-4 minutos a filtrar 750 ml de água. Se demorar mais tempo, mude a água e tente novamente. Se o problema persistir, contacte um centro de assistência Philips.
A recarga anticalcário já se encontra bloqueada correctamente no jarro, mas ainda vejo algumas gotas de água a sair da parte superior da recarga. Isto é normal?	Sim, podem sair gotas de água através dos orifícios na parte superior da recarga. Estes orifícios foram concebidos para reduzir o tempo que tem de aguardar até a água estar filtrada. Este fenómeno não afecta a qualidade da água.

**Giriř**

rnmz satın aldığınız için teřekkr ederiz; Philips'e hoř geldiniz! Philips'in sunduęu destekten faydalanabilmek için ltfen rnnz řu adresten kaydedin: [www.philips.com/welcome](http://www.philips.com/welcome). Philips IronCare kire filtresi, kire etkisini azaltarak buharlı tnzn ya da buhar kazanınızın mrn uzatmaya yardımcı olmak için tasarlandı.

**Genel aıklamalar (řek. 1)**

- 1 Kapak
- 2 Su doldurma aęzı
- 3 Kire nleme kartuřu
- 4 Filtreleme haznesi
- 5 Su srahisi
- 6 Musluk

**nemli**

IronCare kire filtresini kullanmadan nce bu kullanım kılavuzunu okuyun ve gelecekte de bařvurmak zere saklayın.

**Uyarı**

- IronCare kire filtresini her zaman sabit, dz ve yatay bir yzeyde bulundurun ve kullanın.
- IronCare kire filtresindeki su, zel olarak buharlı tnzde veya buhar kazanlı tnzde kullanım iindir. Bu suyun iilmesi, yiyecek veya iecek yapımında kullanılması uygun deęildir.



Kireç önleyici kartuşun içerisinde bulunan materyali yemeyin.

- IronCare kireç filtresi, güvenliklerinden sorumlu kişi tarafından cihazın güvenli kullanımı konusunda yönlendirilmeleri ve cihazın neden olabileceği tehlikelerden haberdar edilmeleri koşuluyla, 8 yaş ve üzeri çocuklar ve fiziksel, motor ya da zihinsel becerileri gelişmemiş veya tecrübe ve bilgi eksikliği olan kişiler tarafından kullanılabilir.
- Çocukların IronCare kireç filtresi ile oynamalarına izin vermeyin.
- IronCare kireç filtresini ve kireç önleme kartuşunu 8 yaşındaki veya daha küçük çocukların ulaşamayacağı yerde saklayın.
- 8 yaş ve üzeri çocuklar IronCare kireç filtresini yalnızca gözetim altında temizleyebilir.
- Kireç önleyici kartuşu hiçbir şekilde temizlemeyin.
- IronCare kireç filtresi veya kireç önleyici kartuş yalnızca evde kullanım içindir.
- Gözle görülür hasar varsa IronCare kireç filtresini veya kireç önleyici kartuşu kullanmaya devam etmeyin.

## Dikkat

- Su haznesine parfüm, sirke, kola, kireç çözücü ürünler, ütülemeye yardımcı ürünler, organik çözültüler ve diğer kimyasal maddeleri koymayın.
- Kartuşu her zaman orijinal bir Philips GC025 kireç önleyici kartuşla değiştirin.
- Optimum filtrelemeyi elde etmek için 5°C ile 35°C arasında bir sıcaklıktaki suyu kullanın.
- Kireç önleyici kartuşu hiçbir şekilde temizlemeyin.

## IronCare kireç filtresinin kullanımı



- 1 Filtreleme haznesini kapaktaki doldurma ağzından normal musluk suyu ile doldurun.



- 2 Su kireç önleyici kartuştan geçerek su sürahisine doğru akar.



- 2 Buharlı ütünüzün veya buhar kazanlı ütünüzün su tankını işlenmiş suyla doldurun.



*İpucu: Filtreleme haznesinde hala su olsa bile, işlenmiş suyu ütüne doldurmaya başlayabilirsiniz. Bunu yaptığınızda, henüz işlenmemiş su musluktan akmaz.*

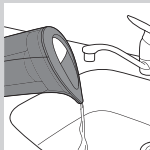

- 3** Ütü işlemi bittikten sonra, su sürahisinde kalan suyu tamamen boşaltın.

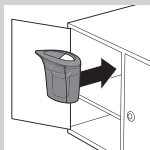

- 4** IronCare kireç filtresini kapalı bir dolapta veya orijinal ambalajında saklayın.

IronCare kireç filtresini doğrudan güneş ışığı veya suni ışığa maruz bırakmayın.

## Kireç önleme kartuşunun değiştirilmesi

Kartuşun içinde iki tür materyal bulunur. Renkleri sırasıyla mavi ve kahverengidir. Mavi materyal, kireç önleme kartuşu kullanıldıkça kahverengiye döner. Kireç önleme materyalleri tamamen kahverengiye döndüğünde, kireç önleme kartuşunu yenisiyle değiştirmeniz gerekir.

**Dikkat:** Eski kartuşun yerine yalnızca orijinal Philips GC025 kireç önleyici kullanın. Nereden satın alabileceğinizle ilgili bilgi için “Yeni kireç önleyici kartuşların alınması” bölümüne bakın.

Kireç önleyici kartuşun kullanım ömrü yaşadığınız bölgedeki suyun sertliğine bağlıdır. Kireç önleyici kartuşu aşağıdaki şekilde değiştirin:

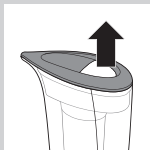

- 1** Su sürahisinin kapağını çıkarın.



- 2** Kullanılmış kireç önleyici kartuşu filtreleme haznesinden çıkarmak için kartuş kolunu kullanın.



- 3** Kullanılmış kireç önleyici kartuşu normal ev atıklarıyla birlikte atın.

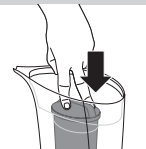

- 4** Yeni kireç önleyici kartuşu filtreleme haznesine yerleştirin.

*Dikkat: Değiştirmek için yalnızca orijinal Philips GC025 kireç önleyici kartuşları kullanın.*

*Dikkat: Kireç önleyici kartuşun, filtreleme haznesine düzgün şekilde oturtulduğundan emin olun.*



- 5** Kullanmadan önce kapağı tekrar düzgün şekilde su sürahisine yerleştirin.

## Saklama

Optimum verimliliği sağlamak için, IronCare kireç filtresi ve kireç önleyici kartuşu karanlık bir alanda, 5°C ile 35°C arasındaki sıcaklıkta saklamanızı önemle tavsiye ederiz.

*İpucu: Kullanımdan sonra kireç önleyici kartuşun ömrünü uzatmak için sürahiyi boşaltın ve kireç önleyici kartuş ile birlikte orijinal ambalajında veya kapalı bir dolapta saklayın.*

Kireç önleyici kartuşu doğrudan güneş ışığına veya suni ışığa ve 0°C'nin altındaki veya 50°C'nin üstündeki sıcaklıklara maruz bırakmayın.

### Yeni kireç önleyici kartuşların alınması

IronCare kireç filtrenize yeni kireç önleyici kartuş almak için lütfen [www.shop.philips.com/service](http://www.shop.philips.com/service) adresindeki çevrimiçi mağazamızı ziyaret edin. Ülkenizde çevrimiçi mağaza bulunmuyorsa, Philips satıcınıza veya bir Philips servis merkezine gidin. IronCare kireç filtrenize kireç önleyici kartuş almakta herhangi bir zorluk yaşarsanız, lütfen Philips ile iletişime geçin. İletişim bilgilerini [www.philips.com/support](http://www.philips.com/support) adresinde bulabilirsiniz.

### Ürünün Atılması



- Kullanım ömürlerinin sonunda, kireç önleyici kartuşları ve IronCare kireç filtresini normal ev atıklarıyla birlikte atabilirsiniz.

### Garanti

Philips Tüketici Ürünleri, Philips IronCare kireç filtresi için satın alınma tarihinden itibaren iki yıllık süre boyunca garanti vermektedir. Bu iki yıllık garanti süresi içerisinde, hatalı malzeme veya işçilik nedeniyle herhangi bir bozulma olması halinde, Philips Tüketici Ürünleri ürünü ücretsiz olarak onaracak veya yenisiyle değiştirecektir. Philips Tüketici Ürünleri, yalnızca servis talebinde bulunulan günün garanti süresi içinde olduğunu belgeleyecek şekilde, alışveriş fişi gibi geçerli kanıtlar sunulması halinde onarım veya değiştirme masrafını ödeyecektir.

### Garanti sınırlamaları

- Garanti, aşınmaya maruz kalan ya da kireç önleme kartuşları gibi yapılan gereği tüketim malı olarak değerlendirilen ürünleri ve/veya ürün parçalarını kapsamaz.
- IronCare kireç filtresinin uygun olmayan şekillerde, profesyonel ya da yarı profesyonel amaçlarla veya kullanım talimatlarına uygun olmayan şekillerde kullanılması durumunda, garanti geçerliliğini yitirecek ve Philips söz konusu zararları ilgili olarak hiçbir sorumluluk kabul etmeyecektir.
- Garanti, yanlış kullanım veya kötü bakım nedeniyle oluşan hasardan kaynaklanan bir bozulma olması halinde veya Philips Tüketici Ürünleri tarafından yetkilendirilmemiş kişiler tarafından değişiklik veya bakım gerçekleştirilmişse geçersizdir.

**Dikkat:** Bu garanti sınırlamaları yasal haklarınızı etkilemez.

### Sıkça sorulan sorular

#### Soru

#### Cevap

IronCare kireç filtresindeki filtrelenmiş suyu kullanmış olma rağmen neden ütümden kireç var?

Kireç önleyici kartuş etkili kullanım ömrünün sonuna gelmiş veya etkisini azaltan koşullara maruz kalmış olabilir. Lütfen kireç önleyici kartuşun rengini kontrol edin ve rengi tamamen kahverengine döndüğünde değiştirin.

Siz IronCare kireç filtresini kullanmaya başlamadan önce ütüünüzde kireç oluşmuş olabilir. Bir sonraki ütüleme işleminden önce ütüünüzdeki kireci temizlemeniz gerekebilir.

Kireç önleyici kartuşun rengi IronCare kireç filtresini kullandıkça giderek değişiyor. Bu normal mi?

Evet, bu normaldir. Kireç önleyici kartuş yeniyken mavi renkli olan iç materyalin rengi, bir süre kullanıldıktan sonra kahverengiyeye dönüşür. Kireç önleyici kartuş tamamen kahverengiyeye döndüğünde, kireç önleyici kartuşu yenisiyle değiştirmeniz gerekir.

Soru	Cevap
IronCare kireç filtresinin su sürahisinde kalan suyu bir sonraki ütülemeye kadar saklayabilir miyim?	Zamanla suyun içinde bakteri üreyebileceğinden kalan suyu IronCare kireç filtresinde saklamanız önerilmez. Her ütüleme işleminden kısa süre önce suyu filtrelemenizi öneririz.
IronCare kireç filtresine musluk suyundan başka sıvılar koyabilir miyim?	IronCare kireç filtresine parfüm, sirke, kola, kireç çözücü ürünler, ütülemeye yardımcı ürünler; organik çözeltiler ve diğer kimyasal maddeleri koymamanızı öneririz, çünkü bu maddeler kireç önleyici kartuşun etkinliğini azaltabilir.
Kireç önleyici kartuşun içindeki materyal, daha kartuşu kullanmaya başlamadan kahverengiye dönüştü. Bu normal mi?	Evet, kireç önleyici kartuşun içindeki materyalin bazı kısımlarının (özellikle en üst tabaka) atmosfer koşullarına maruz kaldığında daha kullanılmadan renk değiştirmesi mümkündür. Bu durum normaldir ve kartuşun etkinliğini değiştirmez.
IronCare kireç filtresi bulaşık makinesinde yıkanabilir mi?	Evet, IronCare kireç filtresinin kireç önleyici kartuş dışındaki tüm parçaları bulaşık makinesinde yıkanabilir. IronCare kireç filtresini bulaşık makinesinde yıkamadan önce kireç önleyici kartuşu çıkarm.
Suyu filtrelemek çok uzun sürüyor. Bu normal mi?	750 ml suyun filtrelenmesi yaklaşık olarak 3-4 dakika sürer. Daha uzun sürüyorsa, lütfen suyu tazeleyip tekrar deneyin. Problem çözülmediyse lütfen bir Philips servis merkezine başvurun.
Kireç önleyici kartuş sürahiye tamamen oturmuş durumda ama yine de kartuşun üstünden su damlalarının aktığını görüyorum. Bu normal mi?	Evet, kartuşun üzerindeki deliklerden su damlaları gelebilir. Bu delikler suyun filtrelendiği süreyi kısaltmak için tasarlanmıştır. Bu durum su kalitesini etkilemez.



[www.philips.com](http://www.philips.com)



4239.000.8209.2