

Register your product and get support at  
[www.philips.com/welcome](http://www.philips.com/welcome)

GC024



**PHILIPS**



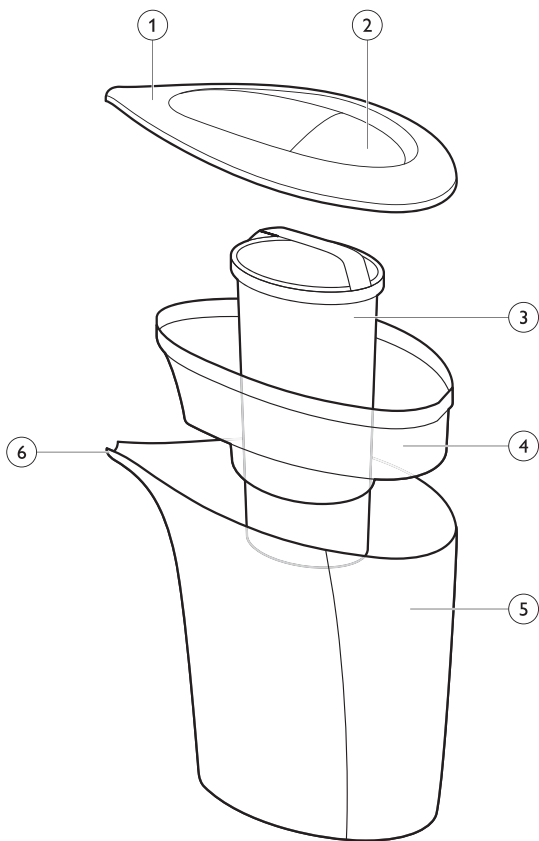



<b>ENGLISH</b>	<b>6</b>
<b>БЪЛГАРСКИ</b>	<b>14</b>
<b>ČEŠTINA</b>	<b>23</b>
<b>EESTI</b>	<b>32</b>
<b>HRVATSKI</b>	<b>40</b>
<b>MAGYAR</b>	<b>49</b>
<b>ҚАЗАҚША</b>	<b>58</b>
<b>LIETUVIŠKAI</b>	<b>67</b>
<b>LATVIEŠU</b>	<b>75</b>
<b>POLSKI</b>	<b>83</b>
<b>ROMÂNĂ</b>	<b>92</b>
<b>РУССКИЙ</b>	<b>101</b>
<b>SLOVENSKY</b>	<b>111</b>
<b>SLOVENŠČINA</b>	<b>120</b>
<b>SRPSKI</b>	<b>128</b>
<b>УКРАЇНСЬКА</b>	<b>137</b>

## Introduction

Congratulations on your purchase and welcome to Philips! To fully benefit from the support that Philips offers, register your product at [www.philips.com/welcome](http://www.philips.com/welcome).

The Philips IronCare water descale filter has been designed to help extend the lifetime of your steam iron or steam generator by minimising the effect of scale.

## General description (Fig. 1)

- 1 Lid
- 2 Water filling opening
- 3 Anti-calc cartridge
- 4 Filtration reservoir
- 5 Water jug
- 6 Spout

## Important

Read this user manual carefully before you use the IronCare water descale filter and save it for future reference.

### Warning

- Always place and use the IronCare water descale filter on a stable, level and horizontal surface.
- The water in the IronCare water descale filter is specially intended for use in your steam iron or steam generator. It is not intended for drinking or the preparation of food or beverages. Do not eat the material inside the anti-calc cartridge.



- The IronCare water descale filter can be used by children aged 8 or above and by persons with reduced physical, sensory or mental capabilities or lack of experience and knowledge, if they have been given instructions in safe use of the water descale filter and supervision to establish safe use and if they have been made aware of the hazards involved.
- Do not allow children to play with the IronCare water descale filter.
- Keep the IronCare water descale filter and anti-calc cartridge out of the reach of children aged 8 or under.
- Children aged 8 or above are only allowed to clean the IronCare water descale filter under supervision.
- Do not clean the anti-calc cartridge in any way.
- The IronCare water descale filter is intended for household use only.
- Do not continue to use the IronCare water descale filter or the anti-calc cartridge if it shows visible damage.

## Caution

- Do not put perfume, vinegar, starch, descaling agents, ironing aids, organic solvents or other chemicals in the water descale filter.
- Always replace the cartridge with an original Philips GC025 anti-calc cartridge.
- To achieve optimal filtration, use tap water at a temperature between 5°C and 35°C.
- Do not clean the anti-calc cartridge in any way.

## Using the IronCare water descale filter



- 1** Fill the filtration reservoir with normal tap water through the filling opening in the lid.



- ▶ The water flows downwards through the anti-calc cartridge into the water jug.



- 2** Fill the water tank of your steam iron or steam generator with the treated water.

*Tip: You can start pouring the treated water into your iron even if there is still water in the filtration reservoir.*



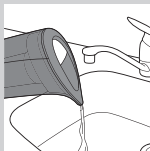

Untreated water will not come out of the spout when you do this.

- After your ironing session, pour any remaining water out of the water jug.

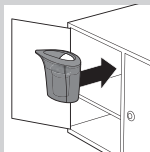

- Store your IronCare water descale filter in a closed cabinet or its original packaging.

Do not expose the IronCare water descale filter to direct sunlight and artificial light.

## Replacing the anti-calc cartridge

There are two kinds of materials inside the cartridge. Their initial colours are blue and brown respectively. The blue gradually changes to brown when the anti-calc cartridge is being used. When the anti-calc has turned completely brown, you have to replace the anti-calc cartridge with a new one.

*Note: Only use original Philips GC025 anti-calc cartridges for replacement. See chapter 'Obtaining new anti-calc cartridges' for information on where to purchase them.*

The lifetime of the anti-calc cartridge depends on the water hardness in your area. Replace the anti-calc cartridge in the following way:

- Remove the lid of the water jug.
- Use the cartridge handle to lift the used anti-calc cartridge out of the filtration reservoir.

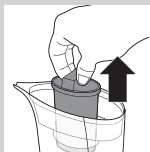
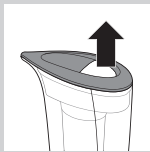



- 3** Throw away the used anti-calc cartridge with the normal household waste.

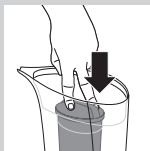

- 4** Place the new anti-calc cartridge in the filtration reservoir.

*Note: Only use original Philips GC025 anti-calc cartridges for replacement.*

*Note: Make sure the anti-calc cartridge is locked properly into the filtration reservoir.*



- 5** Put the lid back onto the water jug properly before use.

## Storage

To ensure optimal effectiveness, we strongly advise you to store the IronCare water descale filter and anti-calc cartridge in a dark place at a temperature between 5°C and 35°C.

*Tip: Empty the jug after use and store it with the anti-calc cartridge in its original packaging or in a closed cabinet to prolong the life of the anti-calc cartridge.*

Do not expose the anti-calc cartridge to direct sunlight or artificial light and to temperatures below 0°C or above 50°C.

## Obtaining new anti-calc cartridges

To purchase new anti-calc cartridges for your IronCare water descale filter, please visit our online shop at **[www.shop.philips.com/service](http://www.shop.philips.com/service)**. If the online shop is not available in your country, go to your Philips dealer or a Philips service centre. If you have any difficulties obtaining anti-calc cartridges for your IronCare water descale filter, please contact Philips. You can find the contact details at **[www.philips.com/support](http://www.philips.com/support)**.

## Disposal



- At the end of their lives, you can throw away anti-calc cartridges and the IronCare water descale filter with the normal household waste.

## Guarantee

Philips Consumer Lifestyle guarantees the Philips IronCare water descale filter for a period of two years after the date of purchase. If any defect due to faulty materials and workmanship occurs within this two-year guarantee period, Philips Consumer Lifestyle repairs or replaces the product at its expense. Philips Consumer Lifestyle will only pay for repair or replacement if convincing proof is provided, for instance by means of a receipt that shows that the day on which service is claimed is within the guarantee period.

### Guarantee restrictions

- The guarantee does not cover products and/or product parts that are subject to wear or that can be considered consumable parts by their nature, such as anti-calc cartridges.

- If the IronCare water descale filter is used improperly or for professional or semi-professional purposes or if it is not used according to the instructions in the user manual, the guarantee becomes invalid and Philips refuses any liability for damage caused.
- The guarantee is not valid if a defect is due to damage caused by incorrect use, poor maintenance or if alterations or repairs have been carried out by persons not authorised by Philips Consumer Lifestyle.

**Note:** *These guarantee restrictions do not affect your statutory rights.*

### Frequently asked questions

Question	Answer
<p>Why is there scale on my iron even though I have been using treated water from the IronCare water descale filter?</p>	<p>The anti-calc cartridge may have reached the end of its effective life or may have been exposed to conditions that have reduced its effectiveness. Please check the colour of the anti-calc cartridge and replace it if the colour has fully changed to brown.</p>
	<p>Scale may have built up on your iron before you started using the IronCare water descale filter. You may need to descale your iron to remove existing scale first before your next ironing session.</p>
<p>The anti-calc cartridge changes colour gradually as I use the IronCare water descale filter. Is this normal?</p>	<p>Yes, this is normal. The colour of the material inside the anti-calc cartridge changes from blue when the anti-calc cartridge is new to brown when it has been used for some time. When the anti-calc cartridge has turned completely brown, you have to replace the anti-calc cartridge with a new one.</p>

Question	Answer
Can I store the remaining water in the water jug of the IronCare water descale filter until my next ironing session?	It is not recommended to store remaining water in the IronCare water descale filter, as bacteria could grow in the water over time. We advise you to filter the water shortly before each ironing session.
Can I put fluids other than tap water in the IronCare water descale filter?	We advise you not put any perfume, vinegar, starch, descaling agents, ironing aids, organic solvents or other chemicals into the IronCare water descale filter, as this may affect the effectiveness of the anti-calc cartridge.
The material inside the anti-calc cartridge had turned brown before I started using the cartridge. Is this normal?	Yes, it is possible for some of the material in the anti-calc cartridge (especially the top layer) to change colour before use due to exposure to atmospheric conditions. This is normal and does not affect the effectiveness of the cartridge.
Is the IronCare water descale filter dishwasher-proof?	Yes, all parts of the IronCare water descale filter are dishwasher-proof, except the anti-calc cartridge. Remove the anti-calc cartridge before you clean the IronCare water descale filter in the dishwasher.
It takes very long to filter the water. Is this normal?	It takes about 3-4 minutes to filter 750ml water. If it takes longer, please refresh the water and try again. If the problem is not solved, please contact a Philips service centre.
The anti-calc cartridge is already properly locked into the jug, but I still see some water droplets coming from the top of the cartridge. Is this normal?	Yes, water droplets may come out of the holes on top of the cartridge. These holes are designed to reduce the time you have to wait for the water to be filtered. This phenomenon does not affect the water quality.

## Въведение

Поздравления за вашата покупка и добре дошли във Philips! За да се възползвате изцяло от предлаганата от Philips поддръжка, регистрирайте продукта си на адрес [www.philips.com/welcome](http://www.philips.com/welcome). Филтърът за декалциране на вода Philips IronCare е предназначен да удължи живота на вашата парна ютия или генератор на пара, като намали до минимум влиянието на накипа.

## Общо описание (фиг. 1)

- 1 Капак
- 2 Отвор за пълнене с вода
- 3 Пълнител против накип
- 4 Резервоар за филтриране
- 5 Кана за вода
- 6 Улей за изливане

## Важно

Преди да използвате филтъра за декалциране на вода IronCare, прочетете внимателно това ръководство за потребителя и го запазете за справка в бъдеще.

## Предупреждение

- Винаги поставяйте и използвайте филтъра за декалциране на вода IronCare върху стабилна, равна и хоризонтална повърхност.
- Водата, филтрирана с филтъра за декалциране на вода IronCare, е



- специално предназначена за използване в парна ютия или генератор за пара. Тя не е предназначена за пиене, нито за приготвяне на храни и напитки. Не яжте материала в пълнителя против накип.
- Филтърът за декалциране на вода IronCare може да се използва от деца на възраст над 8 години и от хора с намалени физически възприятия или умствени недостатъци, или без опит и познания, ако са инструктирани за безопасна употреба на филтъра или са под наблюдение с цел гарантиране на безопасна употреба и ако са им били разяснени евентуалните опасности.
  - Не позволявайте на деца да си играят с филтъра за декалциране на вода IronCare.
  - Пазете филтъра за декалциране на вода IronCare и пълнителя против накип далече от достъпа на деца на възраст под 8 години.
  - На децата на възраст над 8 години е разрешено само да почистват филтъра за декалциране на вода IronCare под наблюдение.

- Не почиствайте пълнителя против накип по какъвто и да било начин.
- Филтърът за декалциране на вода IronCare е предназначен само за домашна употреба.
- Спрете да използвате филтъра за декалциране на вода IronCare и пълнителя против накип, ако по тях има видими повреди.

### **Внимание**

- Не сипвайте във филтъра за декалциране на вода парфюм, оцет, кола, препарати за отстраняване на накип, помощни препарати за гладене, органични разтворители или други химикали.
- Заменяйте пълнителя против накип само с оригинален пълнител Philips GC025.
- За оптимални резултати при филтрирането, използвайте чешмяна вода с температура от 5°C до 35°C.
- Не почиствайте пълнителя против накип по какъвто и да било начин.



## Използване на филтъра за декалциране на вода IronCare



- 1** Напълнете резервоара за филтриране с обикновена чешмяна вода през отвора за пълнене в капака.



- ▶ Водата преминава през пълнителя против накип и навлиза в каната за вода.



- 2** Напълнете водния резервоар на парната ютия или парния генератор с обработената вода.

*Съвет: Можете да наливате филтрирана вода в ютията, дори когато в резервоара за филтриране все още има вода. Нефилтрираната вода няма да излезе през улея, докато правите това.*

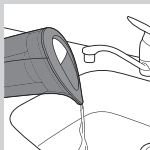

- 3** След като приключите с гладенето, излейте останалата в каната вода.

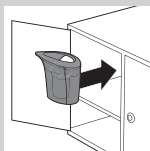

- 4** Съхранявайте филтъра за декалциране на вода IronCare в затворен шкаф или в оригиналната му опаковка.

Не излагайте филтъра за декалциране на вода IronCare на пряка слънчева светлина или изкуствено осветление.

## Смяна на пълнителя против накип

В пълнителя против накип има два вида материал. Първоначално те са съответно със син и кафяв цвят. Синьото постепенно става кафяво, когато използвате пълнителя. Когато материалът покафенее напълно, трябва да смените пълнителя с нов.

**Забележка:** Заменяйте само с оригинални пълнители против накип Philips GC025. За информация откъде да ги закупите, вижте глава “Снабдяване с нови пълнители против накип”.

Животът на пълнителя против накип зависи от твърдостта на водата във вашия регион. Сменете пълнителя против накип по следния начин:

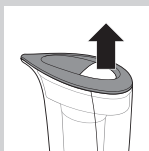

**1** Свалете капака на каната за вода.

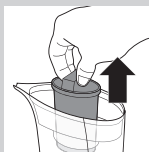

**2** Използвайте дръжката на пълнителя, за да повдигнете и извадите използвания пълнител от резервоара за филтриране.

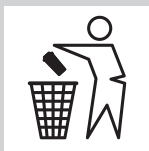

**3** Изхвърлете използвания пълнител заедно с нормалните битови отпадъци.

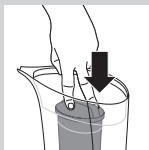

**4** Поставете в резервоара за филтриране новия пълнител против накип.

**Забележка:** Заменяйте само с оригинален пълнител против накип Philips GC025.

**Забележка:** Уверете се, че пълнителят против накип е фиксиран правилно в резервоара за филтриране.

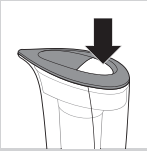

- 5** Преди употреба поставете правилно капака на каната за вода.

### Съхранение

За гарантиране на оптимална ефективност, настоятелно ви препоръчваме да съхранявате филтъра за декалциране на вода IronCare и пълнителя против накип на тъмно, при температура между 5°C и 35°C.

*Съвет: След употреба изпразвайте каната и я съхранявайте, заедно с пълнителя против накип, в оригиналната ѝ опаковка или в затворен шкаф, за да удължите живота на пълнителя.*

Не излагайте пълнителя против накип на пряка слънчева светлина или изкуствено осветление, нито на температури под 0°C или над 50°C.

### Снабдяване с нови пълнители против накип

За да закупите нови пълнители против накип за филтъра за декалциране на вода IronCare, посетете нашия онлайн магазин на адрес **[www.shop.philips.com/service](http://www.shop.philips.com/service)**.

Ако онлайн магазинът не е достъпен във вашата страна, посетете търговец на уреди Philips или сервиз на Philips.

Ако срещнете затруднения при снабдяването с пълнители против накип за филтъра за декалциране на вода IronCare, се свържете с Philips. Данните за контакт ще намерите на адрес **[www.philips.com/support](http://www.philips.com/support)**.

**Изхвърляне**

- След края на експлоатационния срок, можете да изхвърлите използвания пълнител против накип заедно с нормалните битови отпадъци.

**Гаранция**

Philips Consumer Lifestyle дава гаранция за филтъра за декалциране на вода IronCare за срок от две години след дата на закупуване. Ако в течение на двугодишния гаранционен срок възникне дефект, дължащ се на дефектни материали или изработка, Philips Consumer Lifestyle ще ремонтира или замени продукта за своя сметка. Philips Consumer Lifestyle ще заплати за ремонта или замяната само ако бъде предоставено убедително доказателство, например касова бележка, че денят, в който е поискана тази услуга, попада в гаранционния срок.

**Ограничения на гаранцията**

- Гаранцията не покрива продукти и/или части на продукти, които подлежат на износване или чието естество позволява те да бъдат разглеждани като консумативи, например пълнителите против накип.
- Ако филтърът за декалциране на вода IronCare се използва неправилно или за професионални или полупрофесионални цели, както и ако се използва по начин, който не е в съответствие с указанията в ръководството за потребителя, гаранцията става невалидна и Philips не поема отговорност за каквито и да било причинени щети.
- Гаранцията не е валидна, ако дефектът се дължи на повреда в резултат на неправилна употреба, недобра поддръжка или ако са извършени модификации или ремонт от лица, неупълномощени от Philips Consumer Lifestyle.

*Забележка: Тези гаранционни ограничения нямат отношение към декларираните ви права.*

## Често задавани въпроси

### Въпрос

### Отговор

Защо по ютията има накип, въпреки че използвам вода, обработена с филтъра за декалциране на вода IronCare?

Възможно е пълнителят против накип да е достигнал края на полезния си живот или да е бил използван при условия, които са намалили неговата ефективност. Проверете цвета на материала в пълнителя и сменете пълнителя, ако е напълно покафенял.

Възможно е върху ютията да се е отложил накип, преди да сте започнали да използвате филтъра за декалциране на вода IronCare. Може да се наложи да декалцирате ютията, за да отстраните натрупания накип, преди да продължите с гладенето.

Пълнителят против накип постепенно променя цвета си, когато използвам филтъра за декалциране на вода IronCare. Това нормално ли е?

Да, това е нормално. Материалът в пълнителя против накип променя цвета си от син на кафяв, след като пълнителят е използван известно време. Когато материалът покафенее напълно, трябва да смените пълнителя с нов.

Мога ли да запазя за следващото гладене водата, която е останала в каната на филтъра за декалциране на вода IronCare?

Не е препоръчително да съхранявате водата, която е останала във филтъра IronCare, тъй като с течение на времето в нея може да се развият бактерии. Съветваме ви да филтрирате водата непосредствено преди всяко гладене.

Въпрос	Отговор
Мога ли да използвам във филтъра за декалциране на вода IronCare други течности, различни от чешмяна вода?	Съветваме ви да не сипвате във филтъра за декалциране IronCare парфюм, оцет, кола, препарати за отстраняване на накип, помощни препарати за гладене, органични разтворители или други химикали, тъй като това може да намали ефективността на пълнителя против накип.
Материалът в пълнителя против накип стана кафяв, преди да започна да използвам пълнителя. Това нормално ли е?	Да, възможно е част от материала в пълнителя против накип (особено най-горния слой) да промени цвета си, преди да е бил използван, в резултат от излагане на атмосферни влияния. Това е нормално и не оказва влияние върху ефективността на пълнителя.
Мога ли да почиствам филтъра за декалциране на вода IronCare в съдомиялна машина?	Да, всички части на филтъра за декалциране на вода IronCare са подходящи за съдомиялна машина, с изключение на пълнителя против накип. Извадете пълнителя против накип, преди да сложите филтъра за декалциране на вода IronCare в съдомиялната машина.
Филтрирането на водата отнема много време. Това нормално ли е?	Филтрирането на 750 мл вода отнема 3-4 минути. Ако филтрирането отнема повече време, сменете водата и опитайте отново. Ако това не реши проблема, обърнете се към сервиз на Philips.
Пълнителят против накип е поставен правилно в каната, въпреки това от горната част на пълнителя излизат капки вода. Това нормално ли е?	Да, възможно е от отворите в горната част на пълнителя да излизат капки вода. Тези отвори са предназначени за съкращаване на времето за филтриране на водата. Това не влияе върху качеството на водата.

## Úvod

Gratulujeme vám k zakoupení výrobku a vítáme vás ve světě výrobků Philips. Abyste mohli plně využít podpory, kterou Philips poskytuje, zaregistrujte svůj výrobek na webu [www.philips.com/welcome](http://www.philips.com/welcome). Filtr pro odstranění vodního kamene Philips IronCare byl navržen tak, aby pomohl prodloužit životnost napařovací nebo systémové žehličky minimalizováním usazování vodního kamene.

## Všeobecný popis (Obr. 1)

- 1 Víko
- 2 Plnicí otvor na vodu
- 3 Kazeta proti vodnímu kameni
- 4 Filtrační nádržka
- 5 Nádoba na vodu
- 6 Hubička

## Důležité

Před použitím filtru pro odstranění vodního kamene IronCare si pečlivě přečtěte tuto uživatelskou příručku a uschovejte ji pro budoucí použití.

## Upozornění

- Filtr pro odstranění vodního kamene IronCare vždy umístěte a používejte na stabilním, vyrovnaném a vodorovném povrchu.
- Voda ve filtru pro odstranění vodního kamene IronCare je speciálně určena



pro použití v napařovací nebo v systémové žehličce.

- Filtr pro odstranění vodního kamene IronCare mohou používat děti starší 8 let a osoby se sníženými fyzickými, smyslovými nebo duševními schopnostmi nebo nedostatkem zkušeností a znalostí, pokud byly poučeny o bezpečném používání filtru pro odstranění vodního kamene, pokud je bezpečné používání zajištěno dohledem a pokud byly obeznámeny s příslušnými riziky.
- Nedovolte, aby si s filtrem pro odstranění vodního kamene IronCare hrály děti.
- Filtr pro odstranění vodního kamene IronCare a kazetu proti vodnímu kameni uchovávejte mimo dosah dětí mladších 8 let.
- Děti ve věku 8 let nebo starší smějí filtr pro odstranění vodního kamene IronCare čistit pouze pod dohledem.
- Kazetu proti vodnímu kameni nijak nečistěte.
- Filtr pro odstranění vodního kamene IronCare je určen pouze pro domácí použití.
- Pokud jsou na filtru pro odstranění vodního kamene IronCare nebo na kazetě



proti vodnímu kameni patrné známky poškození, přestaňte je používat.

## Upozornění

- Do filtru pro odstranění vodního kamene nelijte parfém, ocet, škrob, odvápňovací prostředky, přípravky pro usnadnění žehlení, organická rozpouštědla ani jiné chemické látky.
- Kazetu vždy vyměňujte za originální kazetu proti vodnímu kameni Philips GC025.
- Chcete-li dosáhnout optimální filtrace, používejte vodu z vodovodního kohoutku o teplotě 5 °C až 35 °C.
- Kazetu proti vodnímu kameni nijak nečistěte.

## Používání filtru pro odstranění vodního kamene IronCare

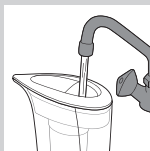

- 1 Plnicím otvorem ve víku naplňte filtrační nádržku obyčejnou vodou z vodovodního kohoutku.

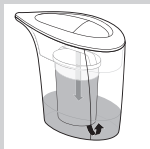

- 2 Voda teče dolů skrze kazetu proti vodnímu kameni do nádoby na vodu.



- 2** Naplňte nádržku na vodu vaší napařovací nebo systémové žehličky filtrovanou vodou.

*Tip: Můžete začít nalévat filtrovanou vodu do žehličky i v případě, že je ve filtrační nádržce stále ještě voda. Nefiltrovaná voda v takovém případě hubičkou nevyteče.*

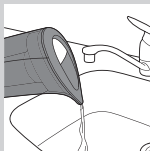

- 3** Po dokončení žehlení vylijte zbývající vodu z nádoby na vodu.

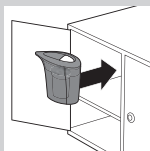

- 4** Filtr pro odstranění vodního kamene IronCare ukládejte v uzavřené skřínce nebo původním balení.

Filtr pro odstranění vodního kamene IronCare nevystavujte přímému slunečnímu nebo umělému světlu.

## Výměna kazety proti vodnímu kameni

Uvnitř kazety jsou dva druhy materiálů. Jejich počáteční barvy jsou modrá a hnědá. Modrá barva se postupným používáním kazety proti vodnímu kameni mění na hnědou. Jakmile má kazeta proti vodnímu kameni zcela hnědou barvu, měli byste ji vyměnit za novou.

*Poznámka: Při výměně používejte výhradně originální kazety proti vodnímu kameni Philips GC025. Informace o jejich zakoupení naleznete v kapitole „Získání nových kazet proti vodnímu kameni“.*

Životnost kazety proti vodnímu kameni závisí na tvrdosti vody ve vaší oblasti.

Při výměně kazety proti vodnímu kameni postupujte následovně:

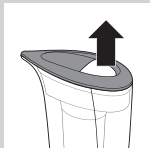

**1** Sejměte víko nádoby vodu.

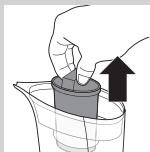

**2** Uchopte použitou kazetu proti vodnímu kameni za rukojeť a vytáhněte ji z filtrační nádržky.



**3** Použitou kazetu proti vodnímu kameni vyhoďte s běžným domácím odpadem.

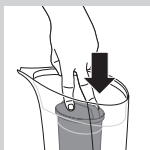

**4** Vložte do filtrační nádržky novou kazetu proti vodnímu kameni.

*Poznámka: Při výměně používejte výhradně originální kazety proti vodnímu kameni Philips GC025.*

*Poznámka: Zkontrolujte, zda je kazeta proti vodnímu kameni správně zajištěna ve filtrační nádržce.*



**5** Před použitím nasadte znovu víko na nádobu na vodu.

## Skladování

Pro zajištění optimální účinnosti důrazně doporučujeme skladovat filtr pro odstranění vodního kamene a kazetu proti vodnímu kameni IronCare v tmavém prostoru s teplotou od 5 °C do 35 °C.

*Tip: Po použití nádobu vyprázdněte a spolu s kazetou proti vodnímu kameni ji uložte do původního balení nebo do uzavřené skříňky, takto prodloužíte životnost kazety proti vodnímu kameni.*

Kazety proti vodnímu kameni nevystavujte působení přímého slunečního nebo umělého světla ani působení teplot nižších než 0 °C či vyšších než 50 °C.

## Získání nových kazet proti vodnímu kameni

Chcete-li zakoupit nové kazety proti vodnímu kameni do filtru pro odstranění vodního kamene IronCare, navštivte náš online obchod na webu **[www.shop.philips.com/service](http://www.shop.philips.com/service)**.

Pokud není online obchod ve vaší zemi k dispozici, navštivte prodejce společnosti Philips nebo servisní středisko společnosti Philips.

Máte-li se získáním kazet proti vodnímu kameni do filtru pro odstranění vodního kamene IronCare potíže, obraťte se na společnost Philips. Kontaktní údaje naleznete na webu **[www.philips.com/support](http://www.philips.com/support)**.

## Likvidace



- Na konci životnosti můžete kazetu proti vodnímu kameni a filtr pro odstranění vodního kamene IronCare vyhodit s běžným domácím odpadem.

## Záruka

Společnost Philips Consumer Lifestyle poskytuje na filtr pro odstranění vodního kamene IronCare v trvání dvou let od data zakoupení. Pokud se během této dvouleté záruční doby vyskytnou vady v důsledku vadných materiálů a zpracování, společnost Philips Consumer Lifestyle výrobek opraví nebo jej vymění na svoje náklady. Společnost Philips Consumer Lifestyle uhradí opravu nebo výměnu pouze v případě, že jí bude předložen přesvědčivý důkaz, například v podobě účtenky, že den uplatnění záruky je dnem v rámci dvouleté záruční doby.

### Omezení záruky

- Záruka neplatí pro výrobky ani pro součásti výrobků, které podléhají opotřebení nebo které lze vzhledem k jejich povaze považovat za spotřební součásti, jako jsou například kazety proti vodnímu kameni.
- Pokud by byl filtr pro odstranění vodního kamene IronCare používán nesprávným způsobem, pro profesionální či poloprofesionální účely nebo v případě použití v rozporu s pokyny v této uživatelské příručce, pozbývá záruka platnosti a společnost Philips odmítá jakoukoli odpovědnost za způsobené škody.
- Záruka neplatí, pokud vada vznikla v důsledku poškození způsobeného nesprávným použitím, nedostatečnou údržbou anebo pokud byly provedeny změny nebo opravy osobami, které nebyly autorizovány společností Philips Consumer Lifestyle.

**Poznámka:** Tato omezení záruky neovlivňují vaše zákonná práva.

## Nejčastější dotazy

Otázka	Odpověď
<p>Proč se na žehličce tvoří usazeniny vodního kamene, i když používám vodu filtrovanou pomocí filtru pro odstranění vodního kamene IronCare?</p>	<p>Kazeta proti vodnímu kameni již mohla dosáhnout konce životnosti nebo mohla být vystavena prostředí, které snížilo její efektivnost. Zkontrolujte barvu kazety proti vodnímu kameni a vyměňte ji, pokud se její barva změnila na zcela hnědou.</p>
	<p>Usazeniny vodního kamene se ve vaší žehličce mohly vytvořit ještě předtím, než jste začali používat filtr pro odstranění vodního kamene IronCare. Před dalším žehlením bude pravděpodobně nutné nejprve odstranit usazeniny vodního kamene ze žehličky.</p>
<p>Kazeta proti vodnímu kameni během používání filtru pro odstranění vodního kamene IronCare postupně mění barvu. Je to normální?</p>	<p>Ano, je to normální. Barva materiálu uvnitř kazety proti vodnímu kameni se mění z modré (když je kazeta proti vodnímu kameni nová) na hnědou (kazeta byla již po nějakou dobu používána). Jakmile kazeta proti vodnímu kameni úplně zhnědne, je třeba ji vyměnit za novou.</p>
<p>Mohu skladovat zbylou vodu v nádobě na vodu ve filtru pro odstranění vodního kamene IronCare do příštího žehlení?</p>	<p>Nedoporučujeme skladovat zbývající vodu ve filtru pro odstranění vodního kamene IronCare, protože by se zde mohly postupně množit bakterie. Doporučujeme filtrovat vodu těsně před každým žehlením.</p>

Otázka	Odpověď
<p>Mohu do filtru pro odstranění vodního kamene IronCare nalít i jiné kapaliny než vodu z vodovodního kohoutku?</p>	<p>Nedoporučujeme nalévat do filtru pro odstranění vodního kamene parfém, ocet, škrob, odvápnovací prostředky, přípravky pro usnadnění žehlení, organická rozpouštědla ani jiné chemické látky, protože mohou ovlivnit účinnost kazety proti vodnímu kameni.</p>
<p>Materiál uvnitř kazety proti vodnímu kameni zhnědl ještě předtím, než byla kazeta vůbec použita. Je to normální?</p>	<p>Ano, je možné, že část materiálu v kazetě proti vodnímu kameni (především vrchní vrstva) změnila před použitím barvu, protože byla vystavena působení okolní atmosféry. Jedná se o normální jev, který neovlivňuje účinnost kazety.</p>
<p>Lze filtr pro odstranění vodního kamene IronCare mýt v myčce?</p>	<p>Ano, všechny součásti filtru pro odstranění vodního kamene IronCare lze mýt v myčce, s výjimkou kazety proti vodnímu kameni. Než filtr pro odstranění vodního kamene IronCare vložíte do myčky, vyjměte kazetu proti vodnímu kameni.</p>
<p>Filtrace vody trvá velmi dlouho. Je to normální?</p>	<p>Přefiltrování 750 ml vody trvá přibližně 3–4 minuty. Pokud to trvá déle, vyměňte vodu a zkuste to znovu. Pokud problém stále přetrvává, kontaktujte servisní centrum společnosti Philips.</p>
<p>Kazeta proti vodnímu kameni je již správně upevněna do nádoby, ale stále vidím stékat kapky vody z vrchní části kazety. Je to normální?</p>	<p>Ano, kapky vody mohou vycházet z děr na vrchní části zásobníku. Tyto díry jsou navrženy tak, aby zkrátili filtraci vody. Tento jev nemá vliv na kvalitu vody.</p>

## Sissejuhatus

Palju õnne ostu puhul ja tere tulemast Philipsi toodete kasutajate hulka! Philipsi klienditoe tõhusamaks kasutamiseks registreerige toode veebilehel [www.philips.com/welcome](http://www.philips.com/welcome). Philipsi IronCare katlakivivastane filter on loodud selleks, et aidata katlakivi mõjude minimeerimise kaudu pikendada teie aurutriikraua või aurugeneraatori eluiga.

## Üldine kirjeldus (Jn 1)

- 1 Kaas
- 2 Vee täiteava
- 3 Katlakivivastane kassett
- 4 Filtreerimisnõu
- 5 Veekann
- 6 Tila

## Tähtis

Enne IronCare'i katlakivivastase filtri kasutamist lugege seda kasutusjuhendit hoolikalt ja hoidke see edaspidiseks alles.

## Hoiatus

- Hoidke ja kasutage IronCare'i katlakivivastast filtrit kindlal, tasasel ja horisontaalsel pinnal.
- IronCare'i katlakivivastases filtris olev vesi on mõeldud kasutamiseks aurut-riikrauas või -generaatoris. See ei ole mõeldud joomiseks ega toidu või jooki-





de valmistamiseks. Ärge sööge katlakivivastase kasseti sees olevat materjali.

- IronCare'i katlakivivastast filtrit võivad kasutada vähemalt 8-aastased lapsed ning füüsilise, meele- või vaimse häirega isikud ja ebapiisavate kogemuste ja teadmistega isikud, kui neid on õpetatud katlakivivastast filtrit ohutult kasutama või neid ohutult kasutamisel jälgitakse ning kui neid on teavitatud kaasnevatest ohtudest.
- Ärge lubage lastel IronCare'i katlakivivastase filtriga mängida.
- Hoidke IronCare'i katlakivivastane filter ja kassett väljaspool alla 8-aastaste laste käeulatus.
- Vähemalt 8-aastased lapsed võivad IronCare'i katlakivivastast filtrit puhastada ainult järelevalve all.
- Ärge puhastage katlakivivastast kassetti mingil viisil.
- IronCare katlakivivastane filter on mõeldud kasutamiseks ainult kodumajapidamises.
- Ärge jätkake IronCare'i katlakivivastase filtri või kasseti kasutamist, kui neil on nähtavaid kahjustusi.

## Ettevaatust

- Ärge pange katlakivivastasesse filtrisse lõhnaõli, äädikat, tärgeldamis-, katlakivieemaldamis-, triikimisvedelikke, orgaanilisi lahusteid ega muid keemilisi vahendeid.
- Asendage kassett alati originaalse Philipsi katlakivivastase kassetiga GC025.
- Parimate filtreerimistulemuste saavutamiseks kasutage kraanivett, mille temperatuur jääb vahemikku 5-35°C.
- Ärge puhastage katlakivivastast kasseti mingil viisil.

## IronCare'i katlakivivastase filtri kasutamine



- 1** Täitke filtreerimisnõu tavalise kraaniveega kaanes oleva täiteava kaudu.



- 2** Vesi voolab allapoole läbi katlakivivastase kasseti veekannu.



- 2** Täitke aurutriikraua või -generaatori veepaak puhta veega.

Nõuanne. Võite hakata valama puhast vett oma triikrauda isegi siis, kui vesi on endiselt filtreerimisnõus. Filtreerimata vesi ei voola seda tehes tilast välja.

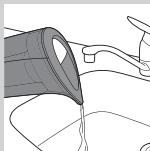

- 3** Pärast triikimiskorda tühjendage veekann järelejäänud veest.

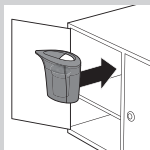

- 4** Hoidke IronCare'i katlakivivastast filtrit kinnises kapis või originaalpakendis.

Ärge jätke IronCare'i katlakivivastast filtrit otsese päikesepaiste ega tehisvalguse kätte.

## Katlakivivastase kasseti vahetamine

Kasseti sees on kahte liiki materjali. Need on vastavalt sinist ja pruuni värvi. Katlakivivastase kasseti kasutamisel muutub sinine järk-järgult pruuniks. Kui katlakivivastane kassett on muutunud täiesti pruuniks, peate selle uue vastu välja vahetama.

*Märkus. Vahetage see ainult originaalse Philipsi katlakivivastase kasseti GC025 vastu. Vt teavet selle kohta, kust neid osta, peatükist „Uute katlakivivastaste kassettide hankimine”.*

Katlakivivastase kasseti tööiga sõltub teie piirkonna vee karedusest.

Vahetage katlakivivastane kassett välja järgmisel viisil:

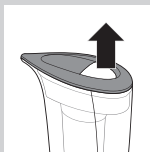

- 1** Võtke veekannu kaas ära.



- 2** Tõstke kasutatud katlakivivastane kassett käepideme abil filtreerimisnõust välja.



- 3** Visake kasutatud katlakivivastane kassett tavaliste olmejäätmete hulka.

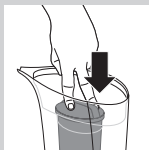

- 4** Asetage uus katlakivivastane kassett filtreerimisnõusse.

*Märkus.* Vahetage see ainult originaalse Philipsi katlakivivastase kasseti GC025 vastu.

*Märkus.* Veenduge, et katlakivivastane kassett on filtreerimisnõusse korralikult lukustatud.



- 5** Pange enne kasutamist kaas tagasi veekannu peale.

## Hoiundamine

Parima tõhususe tagamiseks soovitame tungivalt hoida IronCare'i katlakivivastast filtrit ja kasseti pimedas kohas temperatuurivahemikus 5-35 °C.

*Nõuanne.* Pärast kasutamist tühjendage kann ja hoidke seda koos katlakivivastase kassetiga originaalpakendis või kinnises kapis, et pikendada kasseti tööiga.

Ärge jätke katlakivivastast kasseti otsese päikesepaiste või tehisvalguse kätte ega hoidke seda temperatuuril alla 0 °C või üle 50 °C.

## Uute katlakivivastaste kassetide hankimine

IronCare'i katlakivivastase filtri jaoks uute katlakivivastaste kassetide ostmiseks külastage meie veebilehte **[www.shop.philips.com/service](http://www.shop.philips.com/service)**.

Kui teie riigis ei ole Philipsi võrgupoodi, pöörduge Philipsi müügiesindaja või Philips teeninduskeskuse poole. Kui te ei leia oma IronCare'i katlakivivastase filtri jaoks katlakivivastaseid kassette, pöörduge Philipsi poole. Kontaktandmed leiate aadressil **[www.philips.com/support](http://www.philips.com/support)**.

## Kasutusest kõrvaldamine



- Tööea lõpus võite katlakivivastased kassetid ja IronCare'i katlakivivastase filtri tavaliste olmejäätmete hulka visata.

## Garantii

Philips Consumer Lifestyle annab Philips IronCare'i katlakivivastasele filtrile garantii kaheks aastaks alates ostukuupäevast. Kui selle kaheaastase garantiiperioodi vältel ilmneb rikkeid, mis on tingitud materjali- või tootmisvigadest, parandab või vahetab Philips Consumer Lifestyle toote omal kulul. Philips Consumer Lifestyle maksab parandamise või vahetamise eest üksnes juhul, kui esitatakse veenvad tõendid, näiteks ostutšekk, mis näitab, et teenuse taotlemise kuupäev jääb garantiiperioodi sisse.

### Garantiipiirangud

- Garantii ei kata tooteid ja/või tooteosi, mis kuluvad kasutamise käigus või mida võib pidada kulutarvikuteks, nt katlakivivastaseid kassette.
- IronCare'i katlakivivastase filtri väärkasutusel, kasutamisel professionaalsel või poolprofessionaalsel eesmärgil või kui seadet ei kasutata kasutusjuhendile vastavalt, kaotab garantii kehtivuse, kusjuures Philips ei võta endale vastutust põhjustatud kahjustuste eest.

- Garantii ei kehti, kui viga on põhjustatud väärkasutusest, halvast hooldusest või kui toodet on muutnud või parandanud Philips Consumer Lifestyle'i poolt volitamata isikud.

**Märkus.** Need garantiipiirangud ei mõjuta te seadusejärgseid õigusi.

## Korduma kippuvad küsimused

Küsimus	Vastus
Miks tekib triikrauda ikkagi katlakivi, kuigi ma kasutasin IronCare'i katlakivivastase filtriga fitreeritud vett?	Katlakivivastase kasseti tööga võib olla lõppenud või on seda hoitud tingimustes, mis on selle tõhusust vähendanud. Kontrollige katlakivivastase kasseti värvust ja vahetage see välja, kui see on muutunud täiesti pruuniks.
	Katlakivi võis tekkida triikrauda enne, kui hakkasite kasutama IronCare'i katlakivivastast filtrit. Olemasoleva katlakivi eemaldamiseks peate võib-olla kõigepealt triikrauda enne järgmist triikimiskorda katlakivist puhastama.
Katlakivivastane kassett muudab värvi järk-järgult, kui ma kasutan IronCare'i katlakivivastast filtrit. Kas see on normaalne?	Jah, see on normaalne. Katlakivivastase kasseti sees oleva materjali värvus muutub sinisest (kui katlakivivastane kassett on uus) pruuniks (kui seda on mõnda aega kasutatud). Kui katlakivivastane kassett on muutunud täiesti pruuniks, peate selle uue vastu välja vahetama.

Küsimus	Vastus
Kas ma võin allesjäänud vett hoida IronCare'i katlakivivastase filtri veekannus järgmise triikimiskorrani?	Ei ole soovitatav hoida allesjäänud vett IronCare'i katlakivivastases filtris, sest bakterid võivad ajapikku vees kasvama hakata. Soovitame vett filtreerida vahetult enne iga triikimiskorda.
Kas ma võin IronCare'i katlakivivastasesse filtrisse panna muid vedelike peale kraanivee?	Me ei soovita panna IronCare'i katlakivivastasesse filtrisse lõhnaõli, äädikat, tärpeldamis-, katlakivieemaldamis-, triikimisvedelikke, orgaanilisi lahusteid ega muid keemilisi vahendeid, sest see võib mõjutada katlakivivastase kasseti tõhusust.
Katlakivivastase kasseti sees olev materjal muutus pruuniks enne, kui ma hakkasin kassetti kasutama. Kas see on normaalne?	Jah, osa katlakivivastase kasseti materjalist (eriti pealne kiht) võib muuta värvi enne kasutamist ilmastikutingimustega kokkupuutumise tõttu. See on normaalne ega mõjuta kasseti tõhusust.
Kas IronCare'i katlakivivastast filtrit võib pesta nõudepesumasinas?	Jah, kõiki IronCare'i katlakivivastase filtri osasid võib pesta nõudepesumasinas, v.a katlakivivastane kassett. Eemaldage enne IronCare'i katlakivivastase filtri nõudepesumasinas pesemist katlakivivastane kassett.
Vee filtreerimiseks kulub väga palju aega. Kas see on normaalne?	750 ml vee filtreerimiseks kulub umbes 3-4 minutit. Kui see võtab kauem aega, värskendage vett ja proovige uuesti. Kui probleem ei lahene, võtke ühendust Philipsi hoolduskeskusega.
Katlakivivastane kassett on juba korralikult kannu lukustatud, kuid kasseti ülaosast immitseb siiski veidi vett. Kas see on normaalne?	Jah, kassetti ülaosas olevatest avadest võib veidi vett immitseda. Need avad on mõeldud selleks, et vähendada vee filtreerimiseks kuluvat ooteaega. See ei mõjuta vee kvaliteeti.

## Uvod

Čestitamo na kupnji i dobro došli u Philips! Kako biste u potpunosti iskoristili podršku koju nudi tvrtka Philips, registrirajte svoj proizvod na: [www.philips.com/welcome](http://www.philips.com/welcome).

Philips IronCare filter za uklanjanje kamenca osmišljen je kako bi produžio vijek trajanja parnog glačala ili generatora pare tako što umanjuje učinke kamenca.

## Opći opis (Sl. 1)

- 1 Poklopac
- 2 Otvor za punjenje vodom
- 3 Spremnik protiv kamenca
- 4 Spremnik za filtraciju
- 5 Vrč za vodu
- 6 Grlić

## Važno

Prije uporabe IronCare filtera za uklanjanje kamenca pažljivo pročitajte ovaj korisnički priručnik i spremite ga za buduće potrebe.

## Upozorenje

- IronCare filter za uklanjanje kamenca uvijek postavite i koristite na ravnoj i stabilnoj površini.
- Voda u IronCare filteru za uklanjanje kamenca namijenjena je isključivo uporabi u parnom glačalu ili generatoru pare. Nije za piće niti za pripre-





mu hrane i pića. Ne jedite materijal unutar spremnika protiv kamenca.

- IronCare filter za uklanjanje kamenca mogu koristiti djeca starija od 8 godina i osobe sa smanjenim fizičkim, osjetilnim ili mentalnim sposobnostima te osobe koje nemaju dovoljno iskustva i znanja ako su upućene u sigurno korištenje aparata ili ako ih se nadzire dok koriste aparat te ako su upoznate s mogućim opasnostima.
- Nemojte dopustiti djeci da se igraju s IronCare filterom za uklanjanje kamenca.
- IronCare filter za uklanjanje kamenca i spremnik protiv kamenca držite izvan dohvata djece mlađe od 8 godina.
- Djeci starijoj od 8 godina dopušteno je čistiti IronCare filter za uklanjanje kamenca isključivo uz nadzor.
- Ni na koji način nemojte čistiti spremnik protiv kamenca.
- IronCare filter za uklanjanje kamenca predviđen je samo za kućnu uporabu.
- Ako na njemu ima vidljivih oštećenja, prestanite koristiti IronCare filter za uklanjanje kamenca i spremnik protiv kamenca.

## Oprez

- Nemojte stavljati parfem, ocat, izbjeljivač, sredstva protiv kamenca, sredstva za olakšavanje glačanja, organska otapala ili neka druga kemijska sredstva u filter za uklanjanje kamenca.
- Spremnik uvijek zamijenite originalnim spremnikom protiv kamenca Philips GC025.
- Za postizanje optimalne filtracije koristite vodu iz slavine temperature između 5°C i 35°C.
- Ni na koji način nemojte čistiti spremnik protiv kamenca.

## Uporaba IronCare filtera za uklanjanje kamenca



- 1 Spremnik za filtraciju napunite vodom iz slavine kroz otvor za punjenje u poklopcu.



- 2 Voda prolazi kroz spremnik protiv kamenca u vrč.

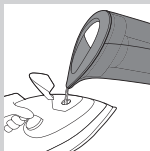

- 2** Spremnik za vodu parnog glačala ili generatora pare napunite obrađenom vodom.

*Savjet: Obađenu vodu možete početi lijevati u glačalo čak i ako u spremniku za filtraciju još ima vode. Neobrađena voda ne može iscuriti kroz žlijeb.*

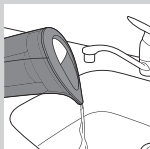

- 3** Kad završite glačanje, preostalu vodu izlijte iz vrča za vodu.

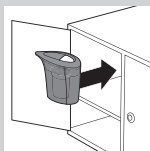

- 4** Spremite IronCare filter za uklanjanje kamenca u ormarić koji se može zatvoriti ili u originalnu ambalažu.

IronCare filter za uklanjanje kamenca nemojte izlagati izravnom sunčevom svjetlu niti umjetnom svjetlu.

## Zamjena spremnika protiv kamenca

Unutar spremnika nalaze se dvije vrste materijala. Njihove osnovne boje su plava i smeđa. Plava se postepeno mijenja u smeđu kako se spremnik protiv kamenca troši. Kad spremnik protiv kamenca postane potpuno smeđe boje, morate ga zamijeniti novim.

*Napomena: Za zamjenu koristite samo originalne spremnike protiv kamenca Philips GC025. Informacije o kupnji potražite u poglavlju "Nabavljanje novih spremnika protiv kamenca".*

Vijek trajanja spremnika protiv kamenca ovisi o tvrdoći vode u vašem području. Spremnik protiv kamenca zamijenite na sljedeći način:

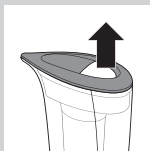

- 1** Skinite poklopac s vrča.

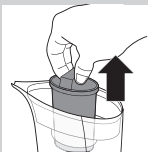

- 2** Spremnik uhvatite za ručku i podignite ga iz spremnika za filtraciju.

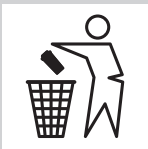

- 3** Iskorišteni spremnik protiv kamenca odložite zajedno s ostatkom kućnog otpada.

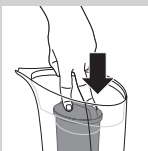

- 4** Postavite novi spremnik protiv kamenca u spremnik za filtraciju.

*Napomena: Za zamjenu koristite samo originalne spremnike protiv kamenca Philips GC025.*

*Napomena: Provjerite je li spremnik protiv kamenca ispravno pričvršćen u spremnik za filtraciju.*

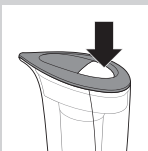

- 5** Prije upotrebe ispravno postavite poklopac na vrč za vodu.

## Spremanje

Za optimalnu učinkovitost preporučujemo da spremate IronCare filter za uklanjanje kamenca i spremnik protiv kamenca na tamno mjesto s temperaturom između 5°C i 35°C.

*Savjet: Nakon upotrebe ispraznite vrč i spremite ga zajedno sa spremnikom protiv kamenca u originalnu ambalažu ili u ormarić koji se može zatvoriti kako biste produžili vijek trajanja spremnika protiv kamenca.*

Spremnik protiv kamenca nemojte izlagati izravnoj sunčevoj svjetlosti niti umjetnom svjetlu niti temperaturama ispod 0°C ili iznad 50°C.

## Nabavljanje novih spremnika protiv kamenca

Nove spremnike protiv kamenca za IronCare filter za uklanjanje kamenca kupite u našoj internetskoj trgovini na adresi **[www.shop.philips.com/service](http://www.shop.philips.com/service)**. Ako internetska trgovina nije dostupna u vašoj državi, obratite se prodavaču ili servisnom centru tvrtke Philips. Ako imate poteškoća prilikom nabavljanja spremnika protiv kamenca za IronCare filter za uklanjanje kamenca, obratite se tvrtki Philips. Podaci za kontakt nalaze se na web-stranici **[www.philips.com/support](http://www.philips.com/support)**.

## Odlaganje



- Kad im istekne vijek trajanja, spremnike protiv kamenca i IronCare filter za uklanjanje kamenca možete odložiti zajedno s ostalim kućanskim otpadom.

## Jamstvo

Philips Consumer Lifestyle daje jamstvo za IronCare filter za uklanjanje kamenca u trajanju od dvije godine od datuma kupnje. Ako se tijekom dvogodišnjeg jamstvenog razdoblja pojavi bilo kakav kvar uzrokovan nedostacima u materijalu ili izradi,

Philips Consumer Lifestyle popraviti će ili zamijeniti proizvod o vlastitom trošku. Philips Consumer Lifestyle će platiti popravak ili zamjenu samo u slučaju predočenja uvjerljivog dokaza, na primjer računa koji pokazuje da se datum zahtjeva za servisom nalazi unutar jamstvenog razdoblja.

### Ograničenja jamstva

- Jamstvo ne obuhvaća proizvode i/ili dijelove proizvoda koji su podložni trošenju ili koji se u skladu sa svojom prirodom mogu smatrati potrošnim dijelovima, kao što su spremnici protiv kamenca.
- Ako se IronCare filter za uklanjanje kamenca nepravilno koristi, ako se koristi za profesionalne ili poluprofesionalne svrhe ili ako se ne koristi u skladu s uputama u korisničkom priručniku, jamstvo prestaje vrijediti, a tvrtka Philips neće biti odgovorna za nastalu štetu.
- Jamstvo ne vrijedi ako je oštećenje nastalo uslijed nepravilnog korištenja, lošeg održavanja te izmjena ili popravaka izvršenih od strane osoba koje nije ovlastila tvrtka Philips Consumer Lifestyle.

*Napomena: Ova ograničenja jamstva ne utječu na vaša ustavna prava.*

### Često postavljana pitanja

Pitanje	Odgovor
Zašto u mom glačalu ima kamenca iako koristim obrađenu vodu iz IronCare filtera za uklanjanje kamenca?	Spremniku protiv kamenca je možda istekao rok trajanja ili je izložen uvjetima koji su smanjili njegovu učinkovitost. Provjerite boju spremnika protiv kamenca i zamijenite ga ako je u potpunosti smeđ.

## Pitanje

## Odgovor

Možda se u glačalu nakupio kamenac prije nego što ste počeli koristiti IronCare filter za uklanjanje kamenca. Možda trebate ukloniti kamenac iz glačala prije nego što opet budete glačali.

Spremnik protiv kamenca postepeno mijenja boju dok koristim IronCare filter za uklanjanje kamenca. Je li to normalno?

Da, to je normalno. Boja materijala u spremniku protiv kamenca mijenja se iz plave kad je spremnik nov u smeđu kad se već neko vrijeme koristi. Kad spremnik protiv kamenca poprimi u potpunosti smeđu boju, zamijenite ga novim.

Mogu li ostaviti preostalu vodu u vrču IronCare filtera za uklanjanje kamenca do sljedećeg glačanja?

Ne preporučuje se ostaviti vodu IronCare filteru za uklanjanje kamenca jer se s vremenom u vodi mogu razviti bakterije. Savjetujemo vam da filtrirate vodu neposredno prije svakog glačanja.

Mogu li u IronCare filter za uklanjanje kamenca ulijevati druge tekućine osim vode iz slavine?

Savjetujemo vam da u IronCare filter za uklanjanje kamenca ne stavljate parfem, ocat, izbjeljivač, sredstva za uklanjanje kamenca, sredstva za olakšavanje glačanja, organska otapala ili neke druge kemikalije jer one mogu utjecati na učinkovitost spremnika protiv kamenca.

Materijal unutar spremnika protiv kamenca postao je smeđe boje prije nego što je spremnik korišten. Je li to normalno?

Da, moguće je da dio materijala u spremniku protiv kamenca (pogotovo gornji sloj) prije uporabe promijeni boju zbog izlaganja atmosferskim uvjetima. To je normalno i ne utječe na učinkovitost spremnika.

Pitanje	Odgovor
Može li se IronCare filter za uklanjanje kamenca prati u stroju za pranje posuđa?	Da, svi dijelovi IronCare filtera za uklanjanje kamenca, osim spremnika protiv kamenca, mogu se prati u stroju za pranje posuđa. Prije čišćenja IronCare filtera za uklanjanje kamenca u stroju za pranje posuđa, izvadite spremnik protiv kamenca.
Filtriranje vode traje jako dugo. Je li to normalno?	Za filtriranje 750 ml vode potrebno je približno 3-4 minute. Ako je potrebno duže, osvježite vodu i pokušajte ponovo. Ako to ne riješi problem, obratite se servisnom centru tvrtke Philips.
Spremnik protiv kamenca već je pravilno postavljen u vrč, ali ipak vidim kapljice vode koje kapaju s vrha spremnika. Je li to normalno?	Da, kapljice vode mogu kapati iz rupica na vrhu spremnika. Te rupice dizajnirane su za smanjivanje vremena čekanja dok se voda filtrira. To ne utječe na kvalitetu vode.



## Bevezetés

Köszönjük, hogy Philips terméket vásárolt! A Philips által biztosított teljes körű támogatáshoz regisztrálja termékét a [www.philips.com/welcome](http://www.philips.com/welcome) oldalon. A vízkő hatását minimalizáló Philips IronCare vízkőszűrő használatával megnövelheti gőzölős vasalója és gőzfejlesztője élettartamát.

## Általános leírás (ábra 1)

- 1 Fedél
- 2 Vízbetöltő nyílás
- 3 Vízkőmentesítő patron
- 4 Szűrőtartály
- 5 Vizeskanna
- 6 Kifolyócső

## Fontos!

Az IronCare vízkőmentesítő szűrő használata előtt figyelmesen olvassa el a használati útmutatót, és őrizze meg későbbi használatra.

## Figyelmeztetés

- Az IronCare vízkőmentesítő szűrőt mindig stabil, egyenes és vízszintes felületre helyezze és ott használja.
- Az IronCare vízkőmentesítő szűrőben található víz speciálisan a gőzölős vasalóban vagy a gőzfejlesztőben történő használatra szolgál. Ne igya meg, és ne használja étel- és italkészítéshez. Ne



egybe meg a vízkőmentesítő szűrőben található anyagot.

- Az IronCare vízkőmentesítő szűrőt 8 éven felüli gyermekek, illetve csökkent fizikai, érzékelési vagy szellemi képességekkel rendelkező vagy a készülék működtetésében járatlan személyek is használhatják, amennyiben ezt felügyelet mellett teszik, és ismerik a vízkőmentesítő szűrő biztonságos működtetésének módját és az azzal járó veszélyeket.
- Ne engedje, hogy gyermekek játszanak az IronCare vízkőmentesítő szűrővel.
- Az IronCare vízkőmentesítő szűrőt és a vízkőmentesítő patronot tartsa távol a 8 évnél fiatalabb gyermekektől.
- A 8 évnél idősebb gyermekek csak felügyelet mellett tisztíthatják az IronCare vízkőmentesítő szűrőt.
- A vízkőmentesítő patronot semmilyen módon ne tisztítsa.
- Az IronCare vízkőmentesítő szűrő kizárólag otthoni használatra készült.
- Kerülje a láthatóan sérült IronCare vízkőmentesítő szűrő vagy vízkőmentesítő patron további használatát.

## Figyelmeztetés!

- Ne töltsön parfümöt, ecetet, keményítőt, vízkőmentesítő szereket, vasalási segédanyagokat, szerves oldószereket és más vegyi anyagokat a vízkőmentesítő szűrőbe.
- A patronát mindig eredeti Philips GC025 vízkőmentesítő patronra cserélje.
- Az optimális szűréshez 5 °C és 35 °C közötti csapvizet használjon.
- A vízkőmentesítő patronát semmilyen módon ne tisztítsa.

## Az IronCare vízkőmentesítő szűrő használata



- 1** Töltse fel a szűrőtartályt normál csapvízzel a fedélén lévő betöltőnyíláson keresztül.

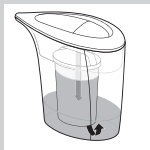

- 1** A víz a vízkőmentesítő patronon keresztül lefolyik a vizeskannába.



- 2** A szűrt vizet töltsé a gőzölős vasaló, ill. a gőzfejlesztő víztartályába.

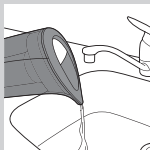

*Tipp: A szűrt vizet akkor is a vasalóba töltheti, ha még van víz a szűrőtartályban. Ez esetben a szűretlen víz nem folyik ki a kifolyócsövön.*

- 3** A vasalás végeztével öntse ki a vizeskannában maradt vizet.

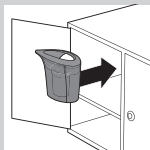

- 4** Az IronCare vízkömentesítő szűrőt zárt szekrényben vagy az eredeti csomagolásban tárolja.

Az IronCare vízkömentesítő szűrőt ne tegye ki közvetlen napfénynek vagy mesterséges fénynek.

## A vízkömentesítő patron cseréje

A patron kétféle anyagot tartalmaz, eredeti színük kék és barna. A kék színű anyag a vízkömentesítő szűrő használatával fokozatosan barnára vált. Amikor már teljesen barnává vált, ki kell cserélnie a patron.

*Megjegyzés: A vízkömentesítő patron* mindig *eredeti Philips GC025 patronra cserélje. A patron megvásárolható az „Új vízkömentesítő patronok beszerzése” c. fejezetben jelölt helyeken.*

A vízkömentesítő patron élettartama a víz keménységének függvényében változik. A vízkömentesítő patron az alábbi módon cserélheti:

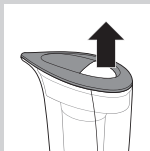

- 1** Vegye le a vizeskanna fedelét.



- 2** A patron fogantyújának segítségével emelje ki a használt vízkömentesítő patron a szűrőtartályból.

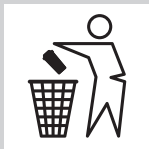

- 3** A használt vízkömentesítő patron normál háztartási hulladékként kezelendő.

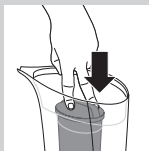

- 4** Helyezze be az új vízkömentesítő patron a szűrőtartályba.

*Megjegyzés: A vízkömentesítő patron mindig eredeti Philips GC025 patronra cserélje.*

*Megjegyzés: Ellenőrizze, hogy a vízkömentesítő patron megfelelően rögzítette-e a szűrőtartályba.*



- 5** Használat előtt helyezze vissza a vizeskanna fedelét.

## Tárolás

Az optimális működés biztosítása érdekében nyomtatékosan ajánljuk, hogy az IronCare vízkömentesítő szűrőt és a vízkömentesítő patronot sötét helyen, 5°C és 35°C közötti hőmérsékleten tárolja.

*Tipp: Használat után ürítse ki a kannát, és a vízkömentesítő patronnal együtt eredeti csomagolásában vagy zárt szekrényben tárolja, így meghosszabbíthatja a vízkömentesítő patron élettartamát.*

Ne tegye ki a vízkömentesítő patron közvetlen napfénynek vagy mesterséges fénynek, illetve 0°C alatti, ill. 50°C feletti hőmérsékletnek.

## Új vízkömentesítő patronok beszerzése

Az IronCare vízkömentesítő szűrőbe való új vízkömentesítő patronok beszerzéséhez látogasson el online üzletünkbe: **[www.shop.philips.com/service](http://www.shop.philips.com/service)**. Ha az online üzlet az Ön országában nem elérhető, forduljon Philips márkakereskedőjéhez vagy valamelyik Philips szakszervizhez.

Ha nehézsége támadna az IronCare vízkömentesítő szűrőhöz tartozó vízkömentesítő patronok beszerzésével kapcsolatban, forduljon a Philips vállalathoz. Elérhetőségeinket megtalálja a **[www.philips.com/support](http://www.philips.com/support)** weboldalon.

## A készülék kiselejtezése



- Élettartamuk végén a vízkömentesítő patronokat és az IronCare vízkömentesítő szűrőt a normál háztartási hulladékkal együtt kidobhatja.

## Garancia

A Philips Consumer Lifestyle a vásárlás dátumától számított kétéves időtartamon keresztül garanciát vállal a Philips IronCare vízkömentesítő szűrőre. Ha e kétéves garancia-időszakon belül a nem megfelelő anyagnak vagy kidolgozásnak tulajdonítható bármilyen hiba merülne fel, a Philips Consumer Lifestyle saját költségén megjavítja vagy kicseréli a terméket. A Philips Consumer Lifestyle csak abban az esetben téríti meg a javítás vagy a csere költségét, ha megfelelő bizonyítékot (pl. a vásárlást igazoló nyugtát) kap arra vonatkozóan, hogy a szerviz igénylésének napja a garancia-időszakon belül van.

### A garancia feltételei

- A garancia nem terjed ki az olyan elhasználódásnak kitett vagy természetüknél fogva fogyóeszköznek minősülő termékekre és/vagy alkatrészekre, mint például a vízkömentesítő patronok.
- Az IronCare vízkömentesítő szűrő nem rendeltetés- vagy szakszerű használata, illetve nem a használati utasításnak megfelelő használata esetén a garancia érvényét veszti, és a Philips nem vállal felelősséget a keletkezett kárért.
- A garancia nem vonatkozik a következő esetekre: amikor a hiba helytelen használatból, nem megfelelő karbantartásból eredő kár következménye, illetve ha a módosítást vagy javítást nem a Philips Consumer Lifestyle által erre felhatalmazott személy végezte.

**Megjegyzés: E garanciakorlátozások nem érintik a felhasználó törvény által biztosított jogait.**

### Gyakran ismétlődő kérdések

Kérdés	Válasz
IronCare vízkömentesítő szűrőn átszűrt víz használata esetén miért rakódik le a vízkő a vasalóra?	A vízkömentesítő patron valószínűleg elérte hasznos élettartamának végét, esetleg a hatékonyságát csökkentő körülményeknek tették ki. Kérjük, ellenőrizze a vízkömentesítő patron színét, s amennyiben az teljesen barnára változott, cserélje ki.
	Lehet, hogy a vízkő még azelőtt rakódott le a vasalón, mielőtt az IronCare vízkömentesítő szűrőt használni kezdte volna. Lehet, hogy a lerakódott vízkő eltávolításához vízkömentesítenie kell a vasalót, mielőtt újra vasalna vele.

Kérdés	Válasz
A vízkömentesítő patron színe az IronCare vízkömentesítő szűrő használatakor fokozatosan megváltozik. Ez normális?	Igen, a jelenség teljesen normális. A vízkömentesítő patronban lévő anyag színe a használat során kékről barnára változik. Ha a vízkömentesítő patron színe teljesen barnára változik, cserélje újra a vízkömentesítő patron.
Benn hagyhatom a maradék vizet az IronCare vízkömentesítő szűrő vizeskannájában a következő vasalásig?	Nem javasoljuk, hogy a maradék vizet az IronCare vízkömentesítő szűrőben tárolja, hiszen az idővel baktériumok táptalajává válhat. A vízsűrűst tanácsos csak röviddel a vasalás előtt elvégezni.
A csapvízen kívül más folyadékot is tölthetek az IronCare vízkömentesítő szűrőbe?	Nem javasoljuk, hogy parfümöt, ecetet, keményítőt, vízkömentesítő szereket, vasalási segédanyagokat, szerves oldószereket és más vegyi anyagokat töltsön az IronCare vízkömentesítő szűrőbe, mivel ezek ronthatják a vízkömentesítő patron hatékonyságát.
A vízkömentesítő patronban lévő anyag színe barnára változott, még mielőtt a patron használni kezdtem volna. Ez normális?	Igen, a légköri viszonyok miatt még a használat előtt elszíneződhet a vízkömentesítő patronban található anyag egy része (különösen a felső rétege). Ez a jelenség normális, és nem befolyásolja a patron hatékonyságát.



Kérdés	Válasz
Tisztítható mosogatógépben az IronCare vízkömentesítő szűrő?	Igen, a vízkömentesítő patron kivételével az IronCare vízkömentesítő szűrő összes alkatrésze tisztítható mosogatógépben. Távolítsa el a vízkömentesítő patron, mielőtt az IronCare vízkömentesítő szűrőt a mosogatógépben tisztítaná.
Sok időbe telik megszűrni a vizet. Ez normális?	Mintegy 750 ml víz szűrése megközelítőleg 3-4 percet vesz igénybe. Ha több időt igényelne, kérjük, töltsön friss vizet a tartályba és próbálja újra. Ha probléma továbbra is fennáll, kérjük, forduljon a Philips szakszervizhez.
A kannába megfelelően rögzített vízkömentesítő patron tetején néhány apró vízcsepp észlelhető. Ez normális?	Igen, a patron tetején található lyukakból apró vízcseppek szivároghatnak. A lyukak a víz szűrésére fordítandó idő csökkentését szolgálják. A jelenség nem befolyásolja a víz minőségét.

## Кіріспе

Өнімді сатып алуыңызбен құттықтаймыз және Philips компаниясына қош келдіңіз! Philips компаниясы ұсынатын қолдауды толығымен пайдалану үшін, өнімді [www.philips.com/welcome](http://www.philips.com/welcome) веб-торабында тіркеңіз.

Philips IronCare қақ түсіретін су сүзгісі қақ әсерін барынша азайту арқылы бу үтігінің немесе бу генераторының қызмет мерзімін ұзартуға арналған.

## Жалпы сипаттама (Сурет 1)

- 1 Қақпақ
- 2 Су толтырғыш саңылау
- 3 Қақтан қорғайтын картридж
- 4 Фильтрация резервуары
- 5 Су құмырасы
- 6 Шүмек

## Маңызды

IronCare қақ түсіретін су сүзгісін пайдаланбастан бұрын, осы пайдаланушы нұсқаулығын мұқият оқып шығып, болашақта қарау үшін сақтап қойыңыз.

### Абайлаңыз

- IronCare қақ түсіретін су сүзгісін әрқашан берік, тегіс және көлденең бетке қойып, пайдаланыңыз.
- IronCare қақ түсіретін су сүзгісіндегі су арнайы бу үтігіңізде немесе



бу генераторыңызда қолдануға арналған. Ол ішуге немесе тағам не сусын дайындауға арналмаған. Қаққа қарсы картридждің ішіндегі затты жеуге болмайды.

- IronCare қақ түсіретін су сүзгісін қауіпсіз түрде пайдалану жөнінде нұсқау алған, біреудің қадағалауымен қауіпсіз пайдаланылған жағдайда және пайда болатын қауіп-қатерлерді ұғынған жағдайда, 8 жасқа толған және одан үлкен балалар, сондай-ақ мүмкіндігі мен ойлау қабілеті шектеулі, білімі мен тәжірибесі аз адамдар пайдалана алады.
- Балалардың IronCare қақ түсіретін су сүзгісімен ойнауына жол бермеңіз.
- IronCare қақ түсіретін су сүзгісін және қаққа қарсы картриджді 8 жасқа толған немесе одан кіші балалардың қолы жетпейтін жерде сақтаңыз.
- IronCare қақ түсіретін су сүзгісін 8 жасқа толған немесе одан үлкен балаларға тек қадағалаумен ғана тазалауға рұқсат етілген.
- Қаққа қарсы картриджді басқа жолмен тазаламаңыз.

- IronCare қақ түсіретін су сүзгісі тек тұрмыста қолдануға көзделген.
- IronCare қақ түсіретін су сүзгісін немесе қаққа қарсы картриджді көрінетін зақымы болған жағдайда қолданбаңыз.

### Ескерту

- Әтір суын, сірке суын, крахмал, қақ түсіретін және үтіктеуге арналған құралдарды, органикалық еріткіштерді немесе басқа да химиялық заттарды қақ түсіретін су сүзгісіне құюға болмайды.
- Картриджді әрқашан түпнұсқа Philips GC025 қаққа қарсы картриджімен ауыстырыңыз.
- Ұтымды тазалау үшін тек 5°C мен 35°C температура аралығындағы құбыр суын пайдаланыңыз.
- Қаққа қарсы картриджді басқа жолмен тазаламаңыз.

### IronCare қақ түсіретін су сүзгісін пайдалану.



- 1 Сүзу резервуарын қақпағындағы толтырғыш саңылауы арқылы қалыпты құбыр суымен толтырыңыз.



- 1 Су қаққа қарсы картриджден төмен қарай құмыраға ағады.



- 2 Бу үтігіңіздің немесе бу генераторыңыздың су бағын сүзілген сумен толтырыңыз.

*Кеңес Сүзу резервуарында су болса да, үтігіңізді сүзілген сумен толтыруды бастауға болады. Мұндай жағдайда шүмектен сүзілмеген су шықпайды.*

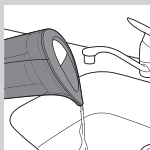

- 3 Үтіктеп болған соң, қалған суды су құмырасына құйыңыз.

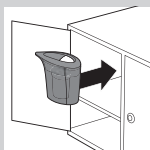

- 4 IronCare қақ түсіретін су сүзгісін жабық қорапта немесе өзінің орамында сақтаңыз.

IronCare қақ түсіретін су сүзгісін күн сәулесі және жасанды жарық тікелей түсетін жерге қоймаңыз.

## Қақтан қорғайтын картриджді алмастыру

Картридждің ішінде екі түрлі материал болады. Олардың түстері — сәйкесінше көк және қоңыр. Қаққа қарсы картриджі қолданылып жатқанда, көк түс біртіндеп қоңырға айналады. Қақ түсіретін сүзгі толық қоңыр түсті болғанда, қаққа қарсы картриджді жаңасымен алмастыру қажет.

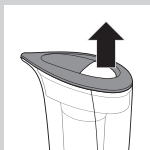

*Ескертпе: Ауыстыру үшін тек түпнұсқа Philips GC025 қаққа қарсы картридждерін қолданыңыз. Оларды сатып алатын жерлер туралы ақпаратты “Жаңа қаққа қарсы картридждерді алу” тарауынан қараңыз.*

Қаққа қарсы картридждің қызмет мерзімі аймағыңыздағы судың кереметігіне байланысты. Қаққа қарсы картриджді келесі жолмен ауыстырыңыз:

**1** Су құмырасының қақпағын алып тастаңыз.

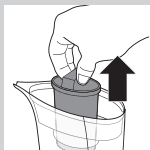

**2** Картридж тұтқасын қолданылған қаққа қарсы картриджді сүзу резервуарынан көтеріп алу үшін қолданыңыз.

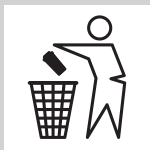

**3** Қолданылған қаққа қарсы картриджді қалыпты тұрмыстық қалдықпен бірге тастаңыз.

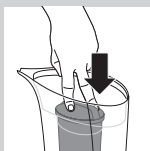

**4** Жаңа қақ түсіретін картриджді сүзу резервуарына орнатыңыз.

*Ескертпе: Ауыстыру үшін тек түпнұсқа Philips GC025 қаққа қарсы картридждерін қолданыңыз.*

*Ескертпе: Қақ түсіретін картридж сүзу резервуарына дұрыстап бекітілгенін тексеріңіз.*



**5** Пайдалану алдында су құмырасының қақпағын қайта жабыңыз.

## Сақтау

Оңтайлы өнімділікті қамтамасыз ету үшін, IronCare қақ түсіретін су сүзгісі мен қаққа қарсы картриджді қараңғы жерде 5°C пен 35°C арасындағы температурада сақтауға кеңес беріледі.

*Кеңес Қаққа қарсы картриджтің қызмет мерзімін ұзарту үшін, құмыраны қолданғаннан кейін босатып, оны қаққа қарсы картриджбен бірге өзінің орамында немесе жабық қорапта сақтаңыз.*

Қаққа қарсы картриджді күн сәулесі немесе жасанды жарық тікелей түсетін және 0°C төмен немесе 50°C температурадан жоғары жерлерге қоймаңыз.

## Жаңа қаққа қарсы картриждерді алу

IronCare қақ түсіретін су сүзгісіне жаңа қаққа қарсы картриждерді сатып алу үшін **[www.shop.philips.com/service](http://www.shop.philips.com/service)** сайтындағы онлайн дүкенімізге кіріңіз.

Егер еліңізде онлайн дүкен болмаса, Philips дилеріне немесе Philips қызмет орталығына барыңыз.

Егер IronCare қақ түсіретін су сүзгісіне арналған қаққа қарсы картриждерді алуда қандай да бір қиындықтарға тап болсаңыз, Philips компаниясына хабарласыңыз. Толық байланыс ақпаратын .

**[www.philips.com/support](http://www.philips.com/support)** сайтынан табуға болады.

## Тастау



- Қаққа қарсы картриждер мен IronCare қақ түсіретін су сүзгісінің қызмет мерзімі аяқталғанда, қалыпты тұрмыс қалдықтарымен тастауға болады.

## Кепілдік

Philips Consumer Lifestyle компаниясы Philips IronCare қақ түсіретін су сүзгісіне сатып алғаннан кейін екі жылдық кепілдік береді. Осы екі жылдық кепілдік мерзімінде зақымдалған материалдар мен өнім салдарынан қандай да бір ақау табылса, Philips Consumer Lifestyle компаниясы өз есебінен өнімді тегін жөндеп немесе ауыстырып береді. Philips Consumer Lifestyle компаниясы сенерлік дәлелдеме (мысалы, шағым түскен қызмет кепілдік мерзімінде екендігін растайтын түбіртек арқылы) қамтамасыз етілген жағдайда ғана жөндеу немесе ауыстыру үшін төлейді.

### Кепілдік шектеулері

- Қақтан қорғайтын картридждер сияқты тозатын немесе тұтынылатын бөлшектер ретінде қарастыруға болатын өнімдерге және/немесе өнім бөлшектеріне кепілдік берілмейді.
- Егер IronCare қақ түсіретін су сүзгісі орынсыз немесе кәсіби не жартылай кәсіби мақсатта пайдаланылса немесе пайдаланушы нұсқаулығындағы нұсқауларға сәйкес қолданбаса, кепілдік жарамсыз болады және Philips компаниясы болған зақымдарға байланысты кез келген жауапкершіліктен бас тартады.
- Егер ақаулық дұрыс қолданбаудан, жаман күтімнен пайда болса немесе ауыстыру, жөндеу жұмыстарын Philips Consumer Lifestyle рұқсат бермеген адамдар жасаған болса, кепілдік өз күшін жояды.

**Ескертпе:** Бұл кепілдік шектеулері, дегенмен, сіздің заңды құқықтарыңызға әсерін тигізбейді.



## Жиі қойылатын сұрақтар

Сұрақ	Жауап
<p>Неге IronCare қақ түсіретін сүзгіден суды пайдаланғанмен үтігімде қақ бар?</p>	<p>Қаққа қарсы картридж өзінің тиімді қызмет ету мерзімінің соңына жеткен немесе тиімділігін азайтатын жағдайларға ұшыраған болуы мүмкін. Қаққа қарсы картридждің түсін тексеріп, толық қоңырға айналған жағдайда оны ауыстырыңыз.</p>
	<p>IronCare қақ түсіретін сүзгіні қолданбастан бұрын үтігіңізде қақ пайда болған болуы мүмкін. Келесі үтіктеу үшін алдымен үтігіңіздегі қақты түсіру қажет болуы мүмкін.</p>
<p>IronCare қақ түсіретін сүзгіні қолданған сайын қаққа қарсы сүзгі түсін біртіндеп өзгертеді. Бұл қалыпты жағдай ма?</p>	<p>Иә, бұл қалыпты жағдай. Қаққа қарсы картридж жаңа кезінде ішіндегі материал көк түсті, бірақ біраз уақыт пайдаланған соң қоңыр түске өзгереді. Қаққа қарсы картридж толығымен қоңыр түске айналғанда, оны жаңасына ауыстыру қажет.</p>
<p>IronCare қақ түсіретін су сүзгісінің су құмырасындағы қалған суды келесі үтіктеуге дейін сақтауға бола ма?</p>	<p>Қалған суды IronCare қақ түсіретін су сүзгісінде сақтауға кеңес берілмейді, себебі уақыт өте судың ішінде бактериялар өсуі мүмкін. Әр үтіктеу алдында суды аз уақыт сүзуге кеңес беріледі.</p>
<p>IronCare қақ түсіретін су сүзгіне құбыр суынан басқа сұйықтықты құюға бола ма?</p>	<p>Әтір суын, сірке суын, крахмал, қақ түсіретін және үтіктеуге арналған құралдарды, органикалық еріткіштерді немесе басқа да химиялық заттарды IronCare қақ түсіретін су сүзгісіне құймауға кеңес береміз, себебі бұл қаққа қарсы картридждің тиімділігіне әсер етуі мүмкін.</p>

## Сұрақ

## Жауап

IronCare қақ түсіретін сүзгіні қолданған сайын қаққа қарсы сүзгі түсін біртіндеп өзгертеді. Бұл қалыпты жағдай ма?

Иә, бұл қаққа қарсы картридж ішіндегі материалға қатысты (әсіресе үстіңгі қабатта) атмосфера жағдайлары әсерінен қолданар алдында түсін өзгертуі мүмкін. Бұл қалыпты жағдай және картридждің тиімділігіне әсер етпейді.

IronCare қақ түсіретін су сүзгісін ыдыс жуғыш машинада жууға бола ма?

Иә, IronCare қақ түсіретін су сүзгісінің қаққа қарсы картриджінен басқа барлық бөліктерін ыдыс жуғыш машинада жууға болады. Қаққа қарсы картриджді ыдыс жуғыш машинаға салмас бұрын IronCare қақ түсіретін су сүзгісінен алып тастаңыз.

Суды сүзу үшін ұзақ уақыт кетеді. Бұл қалыпты ма?

750 мл суды сүзу үшін 3-4 минут кетеді. Егер ұзағырақ уақыт кетсе, суды сүзіп, әрекетті қайталаңыз. Егер мәселе шешілмесе, Philips қызмет көрсету орталығына хабарласыңыз.

Қаққа қарсы картридж құмыраға бекітіліп қойған, бірақ картридждің үстінен біраз су тамшылары көрініп тұрады. Бұл қалыпты ма?

Иә, картридждің үстіңгі жағындағы тесіктен су тамшылары шығуы мүмкін. Бұл тесіктер судың сүзіліп бітуін күту уақытын азайтуға арналған. Бұл құбылыс судың сапасына әсер етпейді.

**Įvadas**

Sveikiname įsigijus pirkinį ir sveiki atvykę į „Philips“! Kad galėtumėte naudotis visu „Philips“ palaikymu, savo gaminį registruokite adresu [www.philips.com/welcome](http://www.philips.com/welcome). „Philips IronCare“ nuosėdų šalinimo filtras buvo sukurtas siekiant pailginti lygintuvo su garais arba garų generatoriaus veikimo laiką ir sumažinti nuosėdų daromą poveikį.

**Bendrasis aprašymas (Pav. 1)**

- 1 Dangtis
- 2 Vandens pripildymo anga
- 3 Nuosėdų šalinimo kasetė
- 4 Filtravimo indas
- 5 Vandens ąsotis
- 6 Snapelis

**Svarbu**

Prieš pradėdami naudoti „IronCare“ nuosėdų šalinimo filtrą, atidžiai perskaitykite šį naudotojo vadovą ir saugokite jį, nes jo gali prireikti ateityje.

**Įspėjimas**

- „IronCare“ nuosėdų šalinimo filtrą visada statykite ir naudokite tik ant stabilaus, lygaus ir horizontalaus paviršiaus.
- „IronCare“ nuosėdų šalinimo filtro vanduo naudojamas lygintuvui su garais arba garų generatoriui. Jis ne-



skirtas gerti arba maistui ir gėrimams ruošti. Nevalgykite nuosėdų šalinimo kasetės viduje esančios medžiagos.

- „IronCare“ nuosėdų šalinimo filtrą gali naudoti 8 metų ar vyresni vaikai ir asmenys, kurių fiziniai, sensoriniai ir protiniai gebėjimai yra silpnesni, arba neturintieji patirties ir žinių, su sąlyga, kad jiems bus nurodyta, kaip saugiai naudotis nuosėdų šalinimo filtru, arba jie bus prižiūrimi, siekiant užtikrinti, jog saugiai juo naudotųsi, ir supažindinti su susijusiais pavojais.
- Neleiskite vaikams žaisti su „IronCare“ nuosėdų šalinimo filtru.
- Laikykite „IronCare“ nuosėdų šalinimo filtrą ir nuosėdų šalinimo kasetę 8 metų ir jaunesniems vaikams nepasiekiamoje vietoje.
- 8 metų ir vyresniems vaikams leidžiama valyti „IronCare“ nuosėdų šalinimo filtrą tik prižiūrimiems suaugusiųjų.
- Nevalgykite nuosėdų šalinimo kasetės jokiū būdu.
- „IronCare“ nuosėdų šalinimo filtras naudojamas tik buityje.
- Nebenaudokite „IronCare“ nuosėdų šalinimo filtro ar nuosėdų šalinimo kasetės, jei matote akivaizdžių pažeidimų.

## Dėmesio

- Į nuosėdų šalinimo filtrą nepilkite kvepalų, acto, krakmolo, nuosėdų šalinimo priemonių, pagalbinių lyginimo priemonių, organinių tirpiklių ar kitų cheminių medžiagų.
- Kasetę visada keiskite originalia „Philips“ GC025 nuosėdų šalinimo kasete.
- Norėdami užtikrinti optimalų filtravimą, naudokite 5–35 °C temperatūros vandenį iš čiaupo.
- Nevalykite nuosėdų šalinimo kasetės jokia būdu.

### „IronCare“ nuosėdų šalinimo filtro naudojimas



- 1 Per dangtelyje esančią pildymo angą pripilkite į filtravimo indą vandens iš čiaupo.



- 2 Vanduo teka atgal per nuosėdų šalinimo kasetę į vandens ąsotį.



- 2** Pripilkite į lygintuvo su garais ar garų generatoriaus vandens bakelį filtruoto vandens.

*Patarimas. Galite pilti filtruotą vandenį į lygintuvą, net jei filtravimo inde yra ir nefiltruoto vandens. Jums tai darant nefiltruotas vanduo neparatekės pro snapelį.*

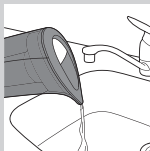

- 3** Pabaigę lyginti išpilkite vandens ąsotyje likusį vandenį.

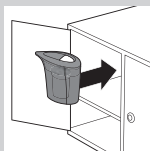

- 4** Laikykite „IronCare“ nuosėdų šalinimo filtrą uždarytoje spintelėje arba originalioje jo pakuotėje.

Nelaikykite „IronCare“ nuosėdų šalinimo filtro tiesioginėje saulės ar dirbtinio apšvietimo šviesoje.

## Nuosėdų šalinimo kasetės keitimas

Kasetės viduje esanti medžiaga gali būti dviejų spalvų. Pradinė spalva yra mėlyna ir atitinkamai ruda. Mėlyna spalva palaipsniui pasikeičia į rudą spalvą, kai nuosėdų šalinimo kasetė yra naudojama. Kai spalva tampa visiškai ruda, turite nuosėdų šalinimo kasetę pakeisti nauja.

*Pastaba. Keisdami naudokite tik originalias „Philips“ GC025 nuosėdų šalinimo kasetes. Norėdami gauti informacijos, kur jų įsigyti, žr. skyrių „Naujų nuosėdų šalinimo kasečių įsigijimas“.*

Nuosėdų šalinimo kasetės naudojimo laikas priklauso nuo jūsų naudojamo vandens kietumo. Nuosėdų šalinimo kasetę keiskite šitaip:

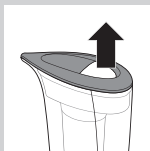

- 1** Nuimkite vandens ąsočio dangtelį.

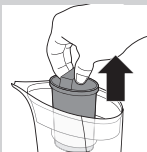

- 2** Norėdami išimti nuosėdų šalinimo kasetę iš filtravimo indo, naudokite kasetės rankenėles.



- 3** Išmeskite panaudotą nuosėdų šalinimo kasetę su įprastomis buitinėmis atliekomis.

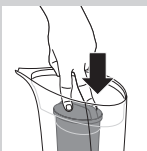

- 4** Į filtravimo indą įdėkite naują nuosėdų šalinimo kasetę.

*Pastaba. Keisdami naudokite tik originalias „Philips“ GC025 nuosėdų šalinimo kasetes.*

*Pastaba. Įsitikinkite, kad nuosėdų šalinimo kasetė tinkamai užfiksuota filtravimo inde.*



- 5** Tinkamai uždėkite dangtelį atgal ant vandens ąsočio prieš naudojimą.

## Laikymas

Siekiant užtikrinti optimalų veiksmingumą, patariame laikyti „IronCare“ nuosėdų šalinimo filtrą ir nuosėdų šalinimo kasetę tamsioje vietoje 5–35 °C temperatūroje.

*Patarimas. Panaudoję vandens indą ištuštinkite ir laikykite jį ir nuosėdų šalinimo kasetę originalioje pakuotėje ar uždarytoje spintelėje, kad nuosėdų šalinimo kasetę būtų galima ilgiau naudoti.*

Nelaikykite nuosėdų šalinimo kasetės tiesioginėje saulės ar dirbtinio apšvietimo šviesoje ir patalpose, kuriose temperatūra yra žemesnė nei 0 °C ar aukštesnė nei 50 °C.

### Naujų nuosėdų šalinimo kasečių įsigijimas

Norėdami įsigyti naujų nuosėdų šalinimo kasečių, skirtų „IronCare“ nuosėdų šalinimo filtrui, apsilankykite mūsų internetinėje parduotuvėje adresu **[www.shop.philips.com/service](http://www.shop.philips.com/service)**.

Jei internetinės parduotuvės jūsų šalyje nėra, apsilankykite pas savo „Philips“ atstovą arba „Philips“ techninės priežiūros centre.

Jei negalite gauti nuosėdų šalinimo kasečių, skirtų „IronCare“ nuosėdų šalinimo filtrui, susisieki su „Philips“. Kontaktinę informaciją galite rasti apsilankę **[www.philips.com/support](http://www.philips.com/support)**.

### Išmetimas



- Panaudotas nuosėdų šalinimo kasetes ir „IronCare“ nuosėdų šalinimo filtrą galite išmesti kartu su įprastomis buitinėmis atliekomis.

### Garantija

„Philips Consumer Lifestyle“ suteikia „Philips IronCare“ nuosėdų šalinimo filtrui dvejų metų garantiją nuo įsigijimo datos. Jei šiuo dvejų metų laikotarpiu įvyksta bet koks gedimas dėl medžiagų ar gamybos defektų, „Philips Consumer Lifestyle“ suremontuos arba pakeis gaminį savo lėšomis. „Philips Consumer Lifestyle“ padengs remonto arba keitimo išlaidas tik gavusi įrodymą, pvz., kvitą, kad garantinės priežiūros reikalavimo dieną garantinis laikotarpis dar nėra pasibaigęs.



### Garantijos apribojimai

- Garantija netaikoma gaminiams ir (arba) gaminių dalims, kurios dėvisi arba dėl savo pobūdžio gali būti laikomos eksploatacinėmis dalimis, pvz., nuosėdų šalinimo kasetės.
- Jei „IronCare“ nuosėdų šalinimo filtrą naudosite netinkamai ar profesionaliais arba pusiau profesionaliais tikslais, arba jei jį naudosite ne pagal naudotojo vadovo instrukcijas, garantija nebegalios ir „Philips“ jokiomis aplinkybėmis nebus atsakinga už padarytą žalą.
- Garantija netaikoma, jei gedimas įvyko dėl netinkamo naudojimo ar nepakankamos priežiūros arba jei asmenys, neįgalioji „Philips Consumer Lifestyle“, atliko keitimo ar remonto darbus.

*Pastaba. Šis garantijos apribojimas neturi įtakos jūsų įstatyminėms teisėms.*

### Dažnai užduodami klausimai

#### Klausimas

Kodėl lygintuve yra nuosėdų, nors naudoju filtruotą vandenį iš „IronCare“ nuosėdų šalinimo filtro?

#### Atsakymas

Gali būti, kad nuosėdų šalinimo kasetė nebeveikia veiksmingai arba dėl tam tikrų sąlygų sumažėjo jos efektyvumas. Patikrinkite nuosėdų šalinimo kasetės spalvą ir pakeiskite kasetę, jei spalva visiškai pasikeitė į rudą.

Nuosėdų galėjo susidaryti lygintuve dar prieš pradėdant naudoti „IronCare“ nuosėdų šalinimo filtrą. Jums gali prireikti pašalinti lygintuvo nuosėdas prieš vėl pradėdant lyginti.

Nuosėdų šalinimo kasetė, naudojant „IronCare“ nuosėdų šalinimo filtrą, palaipsniui keičia spalvą. Ar tai normalu?

Taip, tai normalu. Nuosėdų šalinimo kasetės viduje esančios medžiagos spalva pasikeičia iš mėlynos, kai nuosėdų šalinimo kasetė yra nauja, į rudą, kai ji buvo naudojama keletą kartų. Kai nuosėdų šalinimo kasetė tampa visiškai ruda, pakeiskite ją nauja.

Klausimas	Atsakymas
Ar galiu laikyti „IronCare“ nuosėdų šalinimo filtru filtruotą vandenį ąsotyje iki kito lyginimo karto?	Nerekomenduojama likusio vandens laikyti „IronCare“ nuosėdų šalinimo filtre, nes vandenyje bėgant laikui gali atsirasti bakterijų. Rekomenduojame filtruoti vandenį prieš kiekvieną lyginimą.
Ar galiu pilti kitokius skysčius nei vanduo iš čiaupo į „IronCare“ nuosėdų šalinimo filtrą?	Į „IronCare“ nuosėdų šalinimo filtrą patariame nepilti kvepalų, acto, krakmolo, nuosėdų šalinimo priemonių, pagalbinių lyginimo priemonių, organinių tirpiklių ar kitų cheminių medžiagų, nes tai gali sumažinti nuosėdų šalinimo kasetės efektyvumą.
Nuosėdų šalinimo kasetės viduje esančios medžiagos spalva tapo ruda dar prieš pradėdant naudoti kasetę. Ar tai normalu?	Taip, gali būti, kad kai kurios nuosėdų šalinimo kasetės medžiagos (ypač viršutinis sluoksnis) pakeičia spalvą dėl oro sąlygų. Tai yra normalu ir tai nepaveikia kasetės efektyvumo.
Ar „IronCare“ nuosėdų šalinimo filtrą galima plauti indaplovėje?	Taip, visas „IronCare“ nuosėdų šalinimo filtro dalis galima plauti indaplovėje, išskyrus nuosėdų šalinimo kasetę. Prieš plaudami „IronCare“ nuosėdų šalinimo filtrą indaplovėje, išimkite nuosėdų šalinimo kasetę.
Vanduo filtruojamas labai ilgai. Ar tai normalu?	750 ml vandens išfiltruojama per maždaug 3–4 minutes. Jei tai trunka ilgiau, įpilkite naujo vandens ir pamėginkite dar kartą. Jei problemos nepavyksta išspręsti, kreipkitės į „Philips“ techninės priežiūros centrą.
Nuosėdų šalinimo kasetė tinkamai užfiksuota inde, tačiau kasetės viršuje vis tiek atsiranda vandens lašų. Ar tai normalu?	Taip, vandens lašai gali prisisunkti pro kasetės viršuje esančias skylutes. Jos reikalingos tam, kad jums nereikėtų ilgai laukti, kol bus išfiltruotas vanduo. Tai niekaip nepaveikia vandens kokybės.

## Ievads

Apsveicam ar pirkumu un laipni lūdzam Philips! Lai pilnībā izmantotu Philips piedāvātā atbalsta iespējas, reģistrējiet izstrādājumu vietnē [www.philips.com/welcome](http://www.philips.com/welcome). Philips IronCare ūdens atkaļķošanas filtrs ir izstrādāts, lai palīdzētu paildzināt tvaika gludekļa vai tvaika ģeneratora kalpošanas laiku, samazinot katlakmens efektu.

## Vispārīgs apraksts (Zīm. 1)

- 1 Vāks
- 2 Ūdens uzpildes atvere
- 3 Atkaļķošanas kasetne
- 4 Filtrēšanas tvertne
- 5 Ūdens krūze
- 6 Snīpis

## Svarīgi!

Pirms IronCare lietošanas ūdens atkaļķošanas filtra lietošanas uzmanīgi izlasiet šo lietošanas instrukciju un saglabājiet to, lai vajadzības gadījumā varētu ieskatīties tajā arī turpmāk.

### Brīdinājums!

- IronCare ūdens atkaļķošanas filtru vienmēr novietojiet un lietojiet uz stabilas un horizontālas virsmas.
- IronCare ūdens atkaļķošanas filtrā esošais ūdens ir īpaši paredzēts lietošanai tvaika gludeklī vai tvaika ģeneratorā. Tas nav paredzēts dzeršanai vai pārtikas vai



dzērienu gatavošanai. Nelietojiet uzturā atkaļķošanas kasetnē esošo materiālu.

- IronCare ūdens atkaļķošanas filtru var lietot bērni, kuri sasnieguši astoņu gadu vecumu, kā arī personas ar pazeminātām fiziskām, maņu vai garīgām spējām vai pieredzes un zināšanu trūkumu, ja tās ir saņēmušas norādījumus par ierīces drošu lietošanu vai tiek uzraudzītas, lai nodrošinātu drošu lietošanu, un ja tās ir informētas par saistītajiem riskiem.
- Neļaujiet bērniem spēlēties ar IronCare ūdens atkaļķošanas filtru.
- Glabājiet IronCare ūdens atkaļķošanas filtru un atkaļķošanas kasetni vietā, kur tiem nevar piekļūt bērni līdz astoņu gadu vecumam.
- Bērni, kas sasnieguši 8 gadu vecumu, drīkst tīrīt IronCare ūdens atkaļķošanas filtru tikai vecāku uzraudzībā.
- Nekādā veidā netīriet atkaļķošanas kasetni.
- IronCare ūdens atkaļķošanas filtrs ir paredzēts tikai lietošanai mājāsaimniecībā.
- Neizmantojiet IronCare ūdens atkaļķošanas filtru vai atkaļķošanas kasetni, ja uz tās redzami bojājumi.

## ievērbai

- Nelejiet ūdens atkaļķošanas filtrā smaržas, etiķi, cieti, katlakmens noņemšanas līdzekļus, gludināšanas šķidrumus, organismus šķīdinātājus vai citas ķīmiskas vielas.
- Vienmēr nomainiet kasetni pret oriģinālo Philips GC025 atkaļķošanas kasetni.
- Lai iegūtu optimālu filtrāciju, izmantojiet krāna ūdeni temperatūrā starp 5°C un 35°C.
- Nekādā veidā netīriet atkaļķošanas kasetni.

### IronCare ūdens atkaļķošanas filtra izmantošana



- 1** Uzpildiet filtrēšanas tvertni ar parastu krāna ūdeni caur vākā esošo uzpildes atveri.

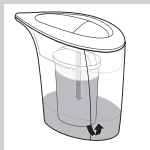

- 2** Ūdens plūst uz leju caur atkaļķošanas kasetni tieši ūdens krūzē.



- 2** Uzpildiet tvaika gludekļa vai tvaika ģeneratora ūdens tvertni ar filtrētu ūdeni.

*Padoms. Varat sākt liet filtrēto ūdeni savā gludeklī, pat ja tā filtrēšanas tvertnē vēl ir ūdens. Uzpildes laikā nefiltrētais ūdens neplūdis ārā pa snīpi.*

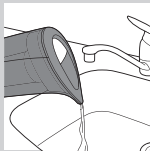

- 3** Pēc gludināšanas izlejiet atlikušo ūdeni no ūdens krūzes.

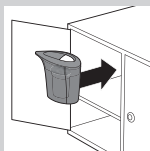

- 4** Glabājiet savu IronCare ūdens atkaļķošanas filtru noslēgtā korpusā vai oriģinālajā iepakojumā.

Nepakļaujiet IronCare ūdens atkaļķošanas filtru tiešai saules gaismas un mākslīgā apgaismojuma iedarbībai.

## Atkaļķošanas kasetnes nomainīšana

Kasetnē atrodas divu veidu materiāli. To sākotnējā krāsa attiecīgi ir zila un brūna. Atkaļķošanas kasetnes lietošanas laikā zilā krāsa pakāpeniski kļūst brūna. Kad atkaļķošanas kasetnes materiāls kļuvis pilnībā brūns, atkaļķošanas kasetne ir jānomaina.

*Piezīme. Nomainīšanai izmantojiet tikai oriģinālās Philips GC025 atkaļķošanas kasetnes. Skatiet nodaļu “Jaunu atkaļķošanas kasetni iegāde”, lai uzzinātu, kur tās iegādāties.*

Atkaļķošanas kasetnes kalpošanas laiks ir atkarīgs no ūdens cietības jūsu dzīvesvietā.

Nomainiet atkaļķošanas kasetni šādā veidā:



- 1** Noņemiet vāku no ūdens krūzes.



- 2** Izmantojiet kasetnes rokturi, lai izceltu atkaļķošanas kasetni ārā no filtrēšanas tvertnes.



- 3** Izmetiet izlietoto atkaļķošanas kasetni kopā ar mājstarpniecības atkritumiem.

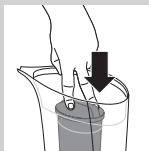

- 4** Ievietojiet jauno atkaļķošanas kasetni filtrēšanas tvertnē.

*Piezīme. Nomaiņai izmantojiet tikai oriģinālās Philips GC025 atkaļķošanas kasetnes.*

*Piezīme. Pārlicinieties, vai atkaļķošanas kasetne ir pareizi nofiksēta filtrēšanas tvertnē.*



- 5** Pirms lietošanas pareizi uzlieciet atpakaļ vāku uz ūdens krūzes.

## Uzglabāšana

Lai nodrošinātu optimālu efektivitāti, stingri ieteicams glabāt IronCare ūdens atkaļķošanas filtru un atkaļķošanas kasetni tumšā vietā temperatūrā no 5°C līdz 35°C.

*Padoms. Iztukšojiet krūzi pēc lietošanas un glabājiet kopā ar atkaļķošanas kasetni oriģinālajā iepakojumā vai noslēgtā korpusā, lai paildzinātu atkaļķošanas kasetnes darbības laiku.*

Nepakļaujiet atkaļķošanas kasetni tiešai saules gaismas vai mākslīgā apgaismojuma iedarbībai un temperatūrai zem 0°C vai virs 50°C.

## Jaunu atkaļķošanas kasetņu iegāde

Lai iegādātos jaunas atkaļķošanas kasetnes savam IronCare ūdens atkaļķošanas filtram, lūdzu, apmeklējiet mūsu tiešsaistes veikalu vietnē

**[www.shop.philips.com/service](http://www.shop.philips.com/service)**.

Ja tiešsaistes veikals nav pieejams jūsu valstī, vērsieties pie sava Philips izplatītāja vai Philips servisa centrā.

Ja radušās problēmas ar atkaļķošanas kasetņu iegādi savam IronCare ūdens atkaļķošanas filtram, lūdzu, sazinieties ar Philips. Kontakttinformācija pieejama vietnē **[www.philips.com/support](http://www.philips.com/support)**.

## Utilizēšana



- Pēc kalpošanas laika beigām varat izmest atkaļķošanas kasetnes un IronCare ūdens atkaļķošanas filtru kopā ar mājstaimniecības atkritumiem.

## Garantija

Philips Consumer Lifestyle garantē Philips IronCare ūdens atkaļķošanas filtra darbību divus gadus pēc pirkuma datuma. Ja šajā divu gadu garantijas laikā konstatēts kāds bojājums, ko izraisījuši slikti materiāli un ražošanas process, Philips Consumer Lifestyle remontē vai nomaina ierīci par saviem līdzekļiem. Philips Consumer Lifestyle maksās par remontu vai ierīces nomaiņu tikai pēc pārliecinoša apliecinājuma iesniegšanas, piemēram, uzrādot kvīti, kurā redzams, ka diena, kad lūdzat pakalpojumu, ir iekļauta garantijas periodā.

### Garantijas ierobežojumi

- Garantija neattiecas uz produktiem un/vai produktu daļām, kas ātri nolietojas vai kuras pēc sava rakstura ir uzskatāmas par izlietojamiem materiāliem, piemēram, atkaļķošanas kasetnes.



- Ja IronCare ūdens atkaļķošanas filtrs tiek izmantots neatbilstoši vai profesionālā/pusprofesionālā nolūkā, vai arī ja tas netiek izmantots atbilstoši lietotāja rokasgrāmatā sniegtajām instrukcijām, garantija zaudē spēku, un Philips neuzņemsies atbildību par iespējamiem bojājumiem.
- Garantija nav spēkā, ja bojājums radies nepareizas lietošanas vai paviņas kopšanas rezultātā vai ja apkopi vai remontu veikušas Philips Consumer Lifestyle darbu izpildei nepilnvarotas personas.

*Piezīme. Šie ierobežojumi neietekmē ar likumu noteiktās patērētāju tiesības.*

## Biežāk uzdotie jautājumi

Jautājums	Atbilde
Kāpēc uz mana gludekļa ir katlakmens, lai gan es izmantoju filtrētu ūdeni no IronCare ūdens atkaļķošanas filtra?	Atkaļķošanas kasetne, iespējams, ir sasniegusi tās efektīvā darbības laika beigas vai ir pakļauta apstākļiem, kas samazinājuši tās darbības efektivitāti. Lūdzu, pārbaudiet atkaļķošanas kasetnes krāsu un nomainiet kasetni, ja tās krāsa ir pilnībā kļuvusi brūna.
IronCare ūdens atkaļķošanas filtra lietošanas laikā atkaļķošanas kasetne pakāpeniski maina krāsu. Vai tā ir normāla parādība?	Katlakmens uz jūsu gludekļa var būt izveidojies vēl pirms sākt lietot IronCare ūdens atkaļķošanas filtru. Iespējams, būs jāatkaļķo gludeklis, lai noņemtu esošo katlakmeni pirms nākamās gludināšanas reizes. Jā, tā ir normāla parādība. Atkaļķošanas kasetnes iekšpusē esošā materiāla krāsa mainās no zilas (jauna kasetne) uz brūnu, kad kasetne ir lietota kādu laiku. Kad atkaļķošanas kasetne ir palikusi pilnībā brūna, nomainiet atkaļķošanas kasetni pret jaunu.

**Jautājums****Atbilde**

Vai es varu uzglabāt atlikušo ūdeni IronCare ūdens atkaļķošanas filtra ūdens krūzē līdz nākamajai gludināšanas reizei?

Nav ieteicams glabāt atlikušo ūdeni IronCare ūdens atkaļķošanas filtrā, jo laika gaitā ūdenī veidojas baktērijas. Ieteicams izfiltrēt ūdeni neilgi pirms katras gludināšanas reizes.

Vai IronCare ūdens atkaļķošanas filtrā var liet citus šķidrumus, izņemot krāna ūdeni?

Ieteicams neliet IronCare ūdens atkaļķošanas filtrā smaržas, etiķi, cieti, katlakmens noņemšanas līdzekļus, gludināšanas šķidrumus, organiskus šķīdinātājus vai citas ķīmiskas vielas, jo tas var ietekmēt atkaļķošanas kasetnes efektivitāti.

Atkaļķošanas kasetnē esošais materiāls ir palicis brūns pirms esmu sācis lietot kasetni. Vai tā ir normāla parādība?

Jā, ir iespējams, ka daļa atkaļķošanas kasetnes materiāla (īpaši augšējais slānis) ir mainījusi krāsu pirms lietošanas pēc nokļūšanas atmosfēras iedarbībā. Tā ir normāla parādība un neietekmē kasetnes efektivitāti.

Vai IronCare ūdens atkaļķošanas filtru var mazgāt trauku mazgāšanas mašīnā?

Jā, visas IronCare ūdens atkaļķošanas filtra daļas var mazgāt trauku mazgāšanas mašīnā, izņemot atkaļķošanas kasetni. Pirms IronCare ūdens atkaļķošanas filtra ievietošanas trauku mazgāšanas mašīnā izņemiet atkaļķošanas kasetni.

Ūdens filtrēšana aizņem ļoti ilgu laiku. Vai tā ir normāla parādība?

Nepieciešamas aptuveni 3-4 minūtes, lai izfiltrētu 750 ml ūdens. Ja process aizņem ilgāku laiku, lūdzu, noņemiet ūdeni un mēģiniet vēlreiz. Ja problēma netiek atrisināta, lūdzu, sazinieties ar Philips servisa centru.

Atkaļķošanas kasetne jau ir pareizi nofiksēta krūzē, taču no kasetnes augšmalas joprojām sūcas ūdens. Vai tā ir normāla parādība?

Jā, ūdens pilieni var izkļūt no atverēm kasetnes augšpusē. Šīs atveres ir paredzētas, lai samazinātu gaidīšanas laiku līdz ūdens izfiltrēšanai. Šī parādība neietekmē ūdens kvalitāti.

## Wprowadzenie

Gratulujemy zakupu i witamy wśród użytkowników produktów Philips! Aby w pełni skorzystać z oferowanej przez firmę Philips pomocy, zarejestruj swój produkt na stronie [www.philips.com/welcome](http://www.philips.com/welcome). Filtr wody IronCare firmy Philips został tak zaprojektowany, aby wydłużyć okres eksploatacji żelazka parowego lub generatora pary przez zmniejszenie efektu osadzania się kamienia.

## Opis ogólny (rys. 1)

- 1 Pokrywka
- 2 Otwór wlewowy wody
- 3 Wkład antywapienny
- 4 Pojemnik filtrujący
- 5 Pojemnik na wodę
- 6 Dziobek

## Ważne

Przed rozpoczęciem korzystania z filtra wody IronCare zapoznaj się dokładnie z jego instrukcją obsługi i zachowaj ją na przyszłość.

## Ostrzeżenie

- Zawsze korzystaj z filtra wody IronCare na stabilnej i równej poziomej powierzchni.
- Woda z filtra IronCare jest przeznaczona do użycia w żelazku parowym lub generatorze pary. Nie jest przeznaczona do picia ani przygotowywa-



- nia posiłków lub napojów. Nie wolno spożywać materiału znajdującego się we wkładzie antywapiennym.
- Z filtra wody IronCare mogą korzystać dzieci powyżej 8. roku życia oraz osoby z ograniczonymi zdolnościami fizycznymi, sensorycznymi lub umysłowymi, a także nieposiadające wiedzy lub doświadczenia w użytkowaniu tego typu urządzeń, pod warunkiem, że będą one nadzorowane lub zostaną poinstruowane na temat bezpiecznego korzystania z tego filtra wody IronCare oraz zagrożeń wiążących się z jego używaniem.
  - Nie należy pozwalać dzieciom na zabawę filtrem wody IronCare.
  - Filtr wody IronCare i wkład antywapienny należy umieścić w miejscu niedostępnym dla dzieci poniżej 8. roku życia.
  - Dzieci powyżej 8. roku życia mogą czyścić filtr wody IronCare wyłącznie pod nadzorem osoby dorosłej.
  - Nie myj ani w żaden sposób nie czyść wkładu antywapiennego.
  - Filtr wody IronCare jest przeznaczony wyłącznie do użytku domowego.

- Nie należy korzystać z filtra wody IronCare ani wkładu antywapiennego, jeśli widać na nich uszkodzenia.

### Uwaga

- Nie wlewaj do filtra wody perfum, octu, krochmalu, środków do usuwania kamienia, środków ułatwiających prasowanie, rozpuszczalników organicznych ani żadnych innych środków chemicznych.
- Zawsze wymieniaj wkłady na oryginalne wkłady antywapienne Philips GC025.
- Aby uzyskać optymalne efekty filtrowania, używaj wody z kranu o temperaturze od 5°C do 35°C.
- Nie myj ani w żaden sposób nie czyść wkładu antywapiennego.

### Korzystanie z filtra wody IronCare



- 1 Nalej wody z kranu do pojemnika filtrującego przez otwór wlewowy w pokrywce.



- 2 Woda spłynie w dół do pojemnika na wodę przez wkład antywapienny.



- 2** Wlej uzdatnioną wodę do zbiorniczka wody żelazka parowego lub generatora pary.

*Wskazówka: Można rozpocząć nalewanie uzdatnionej wody do żelazka, nawet jeśli w pojemniku filtrującym nadal się znajduje woda. Nieuzdatniona woda nie wyleje się z dziobka podczas takiego nalewania.*

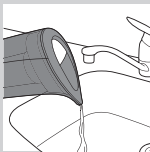

- 3** Po zakończeniu prasowania należy wyłączyć pojemnik na wodę pozostającą w nim wodę.

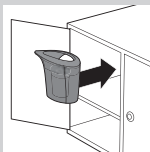

- 4** Filtr wody IronCare należy przechowywać w zamkniętej szafce lub oryginalnym opakowaniu.

Nie wystawiaj filtra wody IronCare na bezpośrednie działanie promieni słonecznych lub sztucznego światła.

## Wymiana wkładu antywapiennego

Wewnątrz wkładu znajdują się dwa rodzaje materiałów. Na początku jeden z nich ma kolor niebieski, a drugi brązowy. W trakcie korzystania z wkładu antywapiennego niebieska część stopniowo zmienia kolor na brązowy. Gdy wkład stanie się całkowicie brązowy, należy wymienić go na nowy.

*Uwaga: Do wymiany używaj tylko oryginalnych wkładów antywapiennych Philips GC025. Patrz rozdział „Kupowanie nowych wkładów antywapiennych”, aby uzyskać informacje na temat możliwości ich kupienia.*

Okres eksploatacji wkładów antywapiennych zależy od twardości wody w danym miejscu.

Wkład antywapienny wymienia się w następujący sposób:



- 1** Zdejmij pokrywkę z pojemnika na wodę.

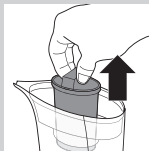

- 2** Chwyć uchwyt wkładu antywapiennego i wyjmij go z pojemnika filtrującego.



- 3** Zużyty wkład antywapienny wyrzuć wraz z innymi odpadami gospodarstwa domowego.

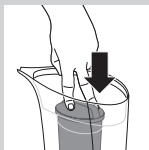

- 4** Umieść nowy wkład antywapienny w pojemniku filtrującym.

*Uwaga: Do wymiany używaj tylko oryginalnych wkładów antywapiennych Philips GC025.*

*Uwaga: Sprawdź, czy wkład antywapienny jest dobrze zamocowany w pojemniku filtrującym.*

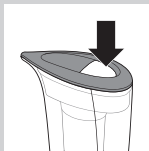

- 5** Przed użyciem z powrotem załóż pokrywkę na pojemnik na wodę.

## Przechowywanie

W celu zapewnienia optymalnej skuteczności zalecamy przechowywanie filtra wody IronCare i wkładu antywapiennego w ciemnym miejscu, w temperaturze od 5°C do 35°C.

*Wskazówka: Po użyciu opróżnij pojemnik na wodę i przechowuj go razem z wkładem antywapiennym w oryginalnym opakowaniu lub w zamkniętej szafce, aby przedłużyć okres eksploatacji wkładu.*

Nie wystawiaj wkładów antywapiennych na bezpośrednie działanie promieni słonecznych lub sztucznego światła oraz temperatury poniżej 0°C lub powyżej 50°C.

### Kupowanie nowych wkładów antywapiennych

Aby kupić nowe wkłady antywapienne do filtra wody IronCare, odwiedź nasz sklep internetowy pod adresem **[www.shop.philips.com/service](http://www.shop.philips.com/service)**.

Jeśli sklep internetowy nie jest dostępny w danym kraju, skontaktuj się ze sprzedawcą produktów firmy Philips lub centrum serwisowym firmy Philips.

W przypadku trudności z kupieniem wkładów antywapiennych do filtra wody IronCare skontaktuj się z firmą Philips. Informacje kontaktowe znajdują się na stronie internetowej **[www.philips.com/support](http://www.philips.com/support)**.

### Utylizacja



- Po zakończeniu eksploatacji zużyte wkłady antywapienne i filtr wody IronCare można wyrzucić wraz z innymi odpadami gospodarstwa domowego.

### Gwarancja

Philips Consumer Lifestyle udziela dwuletniej gwarancji na swój filtr wody IronCare. Okres gwarancji liczy się od daty zakupu. W przypadku ujawnienia wad materiałowych lub produkcyjnych w czasie obowiązywania dwuletniej gwarancji firma Philips Consumer Lifestyle na własny koszt naprawi produkt lub wymieni go na nowy. Philips Consumer Lifestyle dokona naprawy lub wymiany



produktu bezpłatnie wyłącznie po przedstawieniu wiarygodnego dowodu, na przykład paragonu kasowego, potwierdzającego, że termin zgłoszenia reklamacji ma miejsce w okresie gwarancyjnym.

### **Ograniczenia gwarancji**

- Gwarancją nie są objęte produkty oraz części produktów ulegające zużyciu, które można, ze względu na ich właściwości, zaliczyć do elementów zużywalnych, takie jak wkłady antywapienne.
- Używanie filtra wody IronCare w celach profesjonalnych lub półprofesjonalnych bądź w sposób niezgodny z niniejszą instrukcją spowoduje unieważnienie gwarancji. Firma Philips nie ponosi odpowiedzialności za szkody powstałe w takich przypadkach.
- Gwarancją nie są objęte wady będące następstwem uszkodzeń spowodowanych niewłaściwym użytkowaniem lub niedostateczną konserwacją oraz wynikające z przeróbek lub napraw przeprowadzanych przez osoby nieposiadające autoryzacji Philips Consumer Lifestyle.

***Uwaga: Niniejsze ograniczenia gwarancji nie mają wpływu na ustawowe prawa konsumenta.***

## **Często zadawane pytania**

<b>Pytanie</b>	<b>Odpowiedź</b>
Dlaczego na żelazku osadza się kamień pomimo tego, że używam uzdatnionej wody z filtra wody IronCare?	Być może okres eksploatacji wkładu antywapiennego dobiegł końca lub wkład był wystawiony na działanie warunków, które zmniejszyły jego skuteczność. Sprawdź kolor wkładu i wymień go, jeśli stał się całkowicie brązowy.

Pytanie	Odpowiedź
	<p>Osad z kamienia mógł się utworzyć na żelazku zanim rozpoczęto używanie filtra wody IronCare. Może być konieczne usunięcie kamienia z żelazka przed kolejnym prasowaniem.</p>
<p>Gdy korzystam z filtra wody IronCare, kolor wkładu antywapiennego stopniowo się zmienia. Czy jest to zjawisko normalne?</p>	<p>Jest to zjawisko normalne. Kolor materiału we wkładzie antywapiennym zmienia się z niebieskiego (nowego wkładu antywapiennego) na brązowy po pewnym okresie użytkowania. Gdy wkład stanie się całkowicie brązowy, należy wymienić go na nowy.</p>
<p>Czy można zostawić pozostałą wodę w pojemniku filtra wody IronCare do następnego prasowania?</p>	<p>Nie zaleca się pozostawiania wody w filtrze IronCare, ponieważ mogą się w niej rozmnażać bakterie. Zalecamy filtrowanie wody na krótko przed każdym prasowaniem.</p>
<p>Czy do filtra wody IronCare można wlać jakieś inne płyny oprócz wody z kranu?</p>	<p>Zalecamy, aby nie wlewać do filtra wody IronCare perfum, octu, krochmalu, środków do usuwania kamienia, środków ułatwiających prasowanie, rozpuszczalników organicznych ani żadnych innych środków chemicznych, ponieważ może to wpłynąć na skuteczność wkładu antywapiennego.</p>

Pytanie	Odpowiedź
<p>Materiał wewnątrz wkładu antywapiennego zmienił kolor na brązowy jeszcze przed jego używaniem. Czy jest to zjawisko normalne?</p>	<p>Tak. Możliwe, że część materiału wkładu antywapiennego (szczególnie warstwa zewnętrzna) zmienił kolor na brązowy jeszcze przed jego używaniem z powodu wystawienia na działanie warunków atmosferycznych. Jest to zjawisko normalne i nie zmniejsza wydajności wkładu.</p>
<p>Czy filtr wody IronCare można myć w zmywarce?</p>	<p>Tak, wszystkie części filtra do wody IronCare, oprócz wkładu antywapiennego, można myć w zmywarce. Przed myciem filtra wody IronCare w zmywarce wyjmij z niego wkład antywapienny.</p>
<p>Filtrowanie wody trwa bardzo długo. Czy jest to zjawisko normalne?</p>	<p>Filtrowanie 750 ml wody trwa około 3–4 minut. Jeśli trwa dłużej, wymień wodę i spróbuj ponownie. Jeśli problem nie ustępuje, skontaktuj się z centrum serwisowym firmy Philips.</p>
<p>Wkład antywapienny jest już prawidłowo zamocowany w pojemniku na wodę, ale z górnej części wkładu nadal wypływają pojedyncze krople wody. Czy jest to zjawisko normalne?</p>	<p>Tak. Krople wody mogą wydobywać się z otworów na górze wkładu. Te otwory zostały zaprojektowane w celu skrócenia czasu filtrowania wody. To zjawisko nie wpływa na jakość wody.</p>

## Introducere

Felicitări pentru achiziție și bun venit la Philips!  
Pentru a beneficia pe deplin de asistența oferită de Philips, înregistrați-vă produsul la [www.philips.com/welcome](http://www.philips.com/welcome).

Filtrul de dedurizare a apei Philips IronCare a fost conceput pentru a contribui la extinderea duratei de viață a aparatului dvs. de călcat cu abur sau a generatorului de abur, minimizând efectul calcarului.

## Descriere generală (fig. 1)

- 1 Capacul
- 2 Orificiu pentru umplere cu apă
- 3 Cartuș anticalcar
- 4 Rezervor de filtrare
- 5 Vas pentru apă
- 6 Gură de scurgere

## Important

Citiți cu atenție acest manual de utilizare înainte de a utiliza filtrul de dedurizare a apei IronCare și păstrați-l pentru consultare ulterioară.

## Avertisment

- Amplasați și utilizați întotdeauna filtrul de dedurizare a apei IronCare pe o suprafață orizontală, plată și stabilă.
- Apa din filtrul de dedurizare a apei IronCare este concepută special pentru fierul dvs. de călcat cu abur sau pentru generatorul dvs. de abur.



Nu este concepută ca apă potabilă sau pentru pregătirea hranei sau a băuturilor. Nu ingerați materialul din interiorul cartușului anti-calcar.

- Filtrul de dedurizare a apei IronCare poate fi utilizat de copii în vârstă de 8 ani sau mai mult și de persoane care au capacități fizice, senzoriale sau mentale reduse sau sunt lipsite de experiență și cunoștințe dacă au fost instruite privind utilizarea sigură a filtrului de dedurizare a apei sau supravegheate pentru stabilirea utilizării sigure și dacă au fost făcute conștiente de pericolele implicate.
- Nu permiteți copiilor să se joace cu filtrul de dedurizare a apei IronCare.
- Nu lăsați la îndemâna copiilor cu vârste de până la 8 ani filtrul de dedurizare a apei IronCare și cartușul anti-calcar.
- Copiilor în vârstă de 8 ani sau mai mult le este permis să curețe filtrul de dedurizare a apei IronCare numai sub supraveghere.
- Nu curățați în niciun fel cartușul anti-calcar.
- Filtrul de dedurizare a apei IronCare este conceput numai pentru uz casnic.

- Dacă filtrul de dedurizare a apei sau cartușul anti-calcar IronCare prezintă urme vizibile de deteriorare, nu îl utilizați.

### Precauție

- Nu turnați parfum, oțet, amidon, agenți de detartrare, aditivi de călcare, solvenți organici sau alte substanțe chimice în filtrul de dedurizare a apei.
- Înlocuiți întotdeauna cartușul cu un cartuș anti-calcar original Philips GC025.
- Pentru a avea o filtrare optimă, utilizați apă de la robinet cu o temperatură între 5°C și 35°C.
- Nu curățați în niciun fel cartușul anti-calcar.

### Utilizarea filtrului de dedurizare a apei IronCare



- 1 Umpleți rezervorul de filtrare cu apă normală de la robinet prin orificiul de umplere din capac.

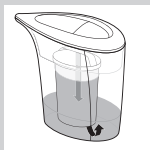

- 2 Apa curge prin cartușul anti-calcar în vasul pentru apă.



- 2** Umpleți rezervorul de apă al fierului dvs. de călcat cu abur sau al generatorului dvs. de abur cu apă tratată.

*Sugestie: Puteți turna apă tratată în fierul de călcat chiar dacă mai este încă apă în rezervorul de filtrare. Apa netratată nu va ieși din gura de scurgere când faceți acest lucru.*

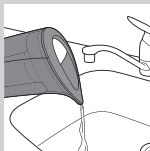

- 3** După ce ați utilizat fierul de călcat, goliți apa prin vasul de apă.

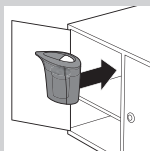

- 4** Depozitați filtrul dvs. de dedurizare a apei IronCare într-o incintă închisă sau în ambalajul original.

Nu expuneți filtrul dvs. de dedurizare a apei IronCare la lumină solară directă sau la lumină artificială.

## Înlocuirea cartușului anticalcar

Există două tipuri de materiale în interiorul cartușului. Culoarea lor inițială sunt albastru, respectiv maro. Albastrul se modifică treptat în maro când este utilizat cartușul anti-calcar. Atunci când cartușul anti-calcar a devenit complet maro, trebuie să înlocuiți cartușul anti-calcar cu unul nou.

*Notă: Utilizați pentru înlocuire numai cartușe anti-calcar originale Philips GC025 Consultați capitolul „Procurarea de noi cartușe anti-calcar” pentru informații despre modul de achiziționare a acestora.* Durata de viață a cartușelor anti-calcar depinde de duritatea apei din zona dvs. Înlocuiți cartușul anti-calcar în modul următor:

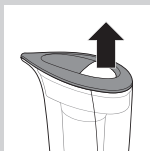

- 1** Scoateți capacul vasului de apă.

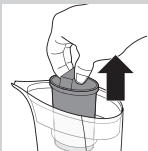

- 2** Utilizați mânerul cartușului pentru a scoate cartușul anti-calcar uzat din rezervorul de filtrare.

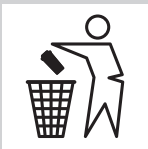

- 3** Aruncați cartușul anti-calcar uzat la gunoiul menajer.

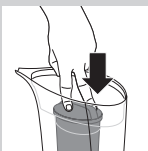

- 4** Amplasați noul cartuș anti-calcar în rezervorul de filtrare.

*Notă: Utilizați pentru înlocuire numai cartușe anti-calcar originale Philips GC025.*

*Notă: Verificați cartușul anti-calcar pentru a vă asigura că este blocat corect în rezervorul de filtrare.*

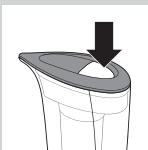

- 5** Puneți capacul la loc pe vasul pentru apă corect înainte de utilizare.

## Depozitarea

Pentru a asigura o eficacitate optimă, vă sfătuim să depozitați filtrul de dedurizare a apei IronCare și cartușul anti-calcar într-un loc întunecos, la o temperatură între 5°C și 35°C.

*Sugestie: Goliți vasul după utilizare și depozitați-l cu cartușul anti-calcar în ambalajul său original sau într-o incintă închisă pentru a prelungi durata de viață a cartușului anti-calcar.*



Nu expuneți cartușul anti-calcar la lumină solară directă sau la lumină artificială, la temperaturi de sub 0°C sau peste 50°C.

### Procurarea de noi cartușe anti-calcar

Pentru a achiziționa noi cartușe anti-calcar pentru filtrul dvs. de dedurizare a apei IronCare, vizitați magazinul nostru online la adresa

**[www.shop.philips.com/service](http://www.shop.philips.com/service).**

Dacă magazinul online nu este disponibil în țara dvs, mergeți la distribuitorul dvs. Philips sau la centrul de service Philips.

Dacă întâmpinați dificultăți în obținerea cartușelor anti-calcar pentru filtrul dvs. de dedurizare a apei IronCare, vă rugăm să contactați compania Philips. Detaliile de contact se găsesc la adresa

**[www.philips.com/support](http://www.philips.com/support).**

### Scoaterea din uz



- La sfârșitul duratei de viață, puteți elimina cartușele anti-calcar și filtrul de dedurizare a apei IronCare la gunoiul menajer.

### Garanție

Philips Consumer Lifestyle garantează filtrul de dedurizare a apei IronCare pentru o perioadă de doi ani după data achiziționării. Dacă, pe parcursul acestei perioade de garanție de doi ani, apare orice defecțiune rezultată din defecte de material sau de manoperă, Philips Consumer Lifestyle repară sau înlocuiește produsul pe cheltuielile sale. Philips Consumer Lifestyle va suporta cheltuielile de reparație sau înlocuire doar dacă este furnizată o

dovadă concludentă, de exemplu, prin intermediul unei chitanțe care să ateste faptul că data la care se solicită service se află în intervalul perioadei de garanție.

### **Restricții de garanție**

- Garanția nu acoperă produsele și/sau componentele produselor care sunt supuse uzurii sau care pot fi considerate consumabile prin natura lor; precum cartușele anti-calcar.
- Dacă filtrul de dedurizare a apei IronCare este utilizat în mod necorespunzător, în regim profesional sau semiprofesional sau fără respectarea instrucțiunilor din manualul de utilizare, garanția poate fi anulată, iar Philips își va declina orice responsabilitate pentru daunele provocate.
- Garanția nu este valabilă dacă defectul este cauzat de deteriorări produse de utilizarea incorectă, întreținerea necorespunzătoare sau dacă au fost efectuate modificări sau reparații de către persoane neautorizate de Philips Consumer Lifestyle.

*Notă: Aceste restricții de garanție nu vă afectează drepturile statutare.*

## **Întrebări frecvente**

<b>Întrebare</b>	<b>Răspuns</b>
De ce există calcar în fierul meu de călcat deși am utilizat apă tratată de la filtrul de dedurizare a apei IronCare?	Este posibil ca cartușul anti-calcar să fi ajuns la sfârșitul duratei sale de viață sau să fi fost expus la condiții care au redus eficiența. Vă rugăm să verificați culoarea cartușului anti-calcar și să îl înlocuiți în cazul în care culoarea a devenit complet maro.

Întrebare	Răspuns
	<p>Calcarul s-a acumulat în fierul dvs. de călcat înainte de utilizarea filtrului de dedurizare a apei IronCare. Este posibil să fie nevoie să dedurizați fierul dvs. de călcat pentru a îndepărta calcarul existent înainte de a-l utiliza din nou.</p>
<p>Cartușul anti-calcar își modifică culoarea pe măsură ce utilizez filtrul de dedurizare a apei IronCare. Acest lucru este normal?</p>	<p>Da, este normal. Culoarea materialului din interiorul cartușului anti-calcar se modifică din culoarea albastru, când cartușul anti-calcar este nou, în maro, când a fost utilizat de câteva ori. Când cartușul anti-calcar a devenit complet maro acesta trebuie înlocuit cu unul nou.</p>
<p>Pot depozita apa rămasă din vasul de apă al filtrului de dedurizare a apei IronCare până la următoare dată când voi călca?</p>	<p>Nu este recomandată depozitarea apei rămase în filtrul de dedurizare a apei IronCare, deoarece cu timpul se pot dezvolta bacterii în apă. Vă sfătuim să filtrați apa cu puțin timp înainte de fiecare călcare.</p>
<p>În afară de apa de la robinet, pot pune alte lichide în filtrul de dedurizare a apei IronCare?</p>	<p>Vă sfătuim să nu puneți parfum, oțet, amidon, agenți de detartrare, aditivi de călcare, solvenți organici sau alte substanțe chimice în filtrul de dedurizare a apei IronCare, deoarece acest lucru poate afecta eficiența cartușului anti-calcar.</p>
<p>Materialul din interiorul cartușului anti-calcar a devenit maro înainte de a începe să utilizez cartușul. Acest lucru este normal?</p>	<p>Da, este posibil ca o parte a materialului din cartușul anti-calcar (în special stratul superior) să își modifice culoarea înainte de utilizare din cauza expunerii la condițiile atmosferice. Acest lucru este normal și nu afectează eficiența cartușului.</p>

Întrebare	Răspuns
Filtrul de dedurizare a apei IronCare poate fi spălat în mașina de spălat vase?	Da, părți ale filtrului de dedurizare a apei IronCare pot fi spălate în mașina de spălat vase, cu excepția cartușului anti-calcar. Îndepărtați cartușul anti-calcar înainte de a spăla filtrul de dedurizare a apei IronCare în mașina de spălat vase.
Filtrarea apei durează foarte mult. Acest lucru este normal?	Durează aproximativ 3-4 minute pentru a filtra 750 ml de apă. Dacă durează mai mult timp, vă rugăm să schimbați apa și să încercați din nou. Dacă problema nu este rezolvată, vă rugăm să contactați un centru de service Philips.
Cartușul anti-calcar este deja fixat corect în cană, dar se observă în continuare picături de apă din partea superioară a cartușului. Acest lucru este normal?	Da, se pot scurge picături de apă din orificiile din partea superioară a cartușului. Aceste orificii sunt proiectate pentru a reduce intervalul în care trebuie să așteptați pentru ca apa să fie filtrată. Acest fenomen nu afectează calitatea apei.

## Введение

Поздравляем с покупкой продукции Philips! Для получения полной поддержки, оказываемой компанией Philips, зарегистрируйте прибор на веб-сайте [www.philips.com/welcome](http://www.philips.com/welcome). Фильтр от накипи Philips IronCare предназначен для продления срока службы вашего парового утюга или парогенератора благодаря снижению негативного воздействия накипи.

## Общее описание (Рис. 1)

- 1 Крышка
- 2 Наливное отверстие
- 3 Картридж очистки от накипи
- 4 Резервуар для фильтрации
- 5 Кувшин для воды
- 6 Носик

## Важная информация

Перед использованием фильтра от накипи IronCare внимательно ознакомьтесь с настоящим руководством и сохраните его для дальнейшего использования в качестве справочного материала.

### Предупреждение

- Используйте и устанавливайте фильтр от накипи IronCare на горизонтальной, ровной и устойчивой поверхности.



- Вода в фильтре от накипи IronCare предназначена для использования в паровом утюге или парогенераторе. Она не подходит для питья или приготовления пищи и напитков. Содержимое картриджа от накипи несъедобно.
- Фильтр от накипи IronCare может использоваться детьми старше 8 лет, а также людьми с ограниченными возможностями сенсорной системы, ограниченными физическими или интеллектуальными возможностями, лицами с недостаточным опытом и знаниями при условии ознакомления с правилами безопасности и рисками, связанными с эксплуатацией прибора, под наблюдением лиц, ответственных за обеспечение безопасности.
- Не разрешайте детям играть с фильтром от накипи IronCare.
- Храните фильтр от накипи IronCare и картридж от накипи в месте, недоступном для детей младше 8 лет.
- Детям старше 8 лет разрешается проводить очистку фильтра от

- накипи IronCare только под присмотром взрослых.
- Запрещается любая очистка картриджа от накипи.
  - Фильтр от накипи IronCare предназначен только для домашнего использования.
  - Не пользуйтесь фильтром от накипи IronCare или картриджем от накипи при наличии на них видимых повреждений.

### **Внимание!**

- Не добавляйте в фильтр от накипи духи, уксус, крахмал, химические средства для удаления накипи, добавки для глажения, органические растворители или другие химические средства.
- Для замены картриджа используйте только оригинальный картридж от накипи Philips GC025.
- Для обеспечения максимально эффективной фильтрации используйте водопроводную воду температурой 5° С — 35 °С.
- Запрещается любая очистка картриджа от накипи.

## Использование фильтра от накипи IronCare

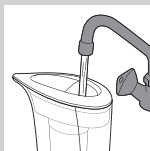

- 1** Наполните резервуар для фильтрации водопроводной водой через наливное отверстие в крышке.

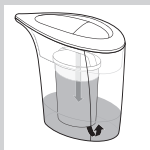

- ▶ Пройдя через картридж от накипи, вода попадет в кувшин для воды.



- 2** Наполните резервуар для воды парового утюга или парогенератора фильтрованной водой.

*Совет. Очищенную воду в резервуар утюга можно наливать, даже если в резервуаре для фильтрации еще есть вода. Вода, еще не прошедшая фильтрацию, не будет выливаться из носика.*

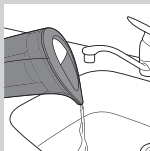

- 3** После окончания глажения слейте оставшуюся воду из кувшина для воды.

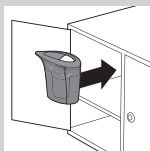

- 4** Храните фильтр от накипи IronCare в закрытом ящике или в оригинальной упаковке.

Не подвергайте фильтр от накипи IronCare воздействию прямых солнечных лучей и искусственного света.



## Замена картриджа очистки от накипи

Картридж состоит из двух материалов синего и коричневого цветов. По мере использования картриджа от накипи синий цвет постепенно меняется на коричневый. Когда картридж от накипи становится полностью коричневым, его необходимо заменить.

*Примечание Для замены картриджа используйте только оригинальные картриджи от накипи Philips GC025. Для получения информации о местах продаж см. главу “Приобретение новых картриджей от накипи”.*

Срок службы картриджа от накипи зависит от уровня жесткости воды в вашем регионе. Порядок замены картриджа от накипи:

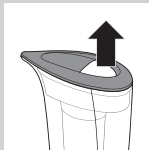

**1** Снимите крышку с кувшина для воды.

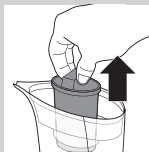

**2** Для извлечения старого картриджа от накипи из резервуара для фильтрации возьмитесь за ручку картриджа.



**3** Утилизируйте старый картридж от накипи вместе с бытовыми отходами.

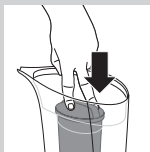

- 4** Установите новый картридж от накипи в резервуар для фильтрации.

*Примечание Используйте только оригинальные картриджи от накипи Philips GC025.*

*Примечание Убедитесь, что картридж от накипи плотно закреплен в резервуаре для фильтрации.*



- 5** Перед началом использования установите крышку на кувшин для воды.

## Хранение

Для поддержания оптимальной эффективности работы фильтр от накипи IronCare и картридж от накипи рекомендуется хранить в темном месте при температуре 5 °C — 35 °C.

*Совет. После использования слейте воду из кувшина; храните кувшин вместе с картриджем от накипи в оригинальной упаковке или в закрытом ящике для максимального продления срока службы картриджа.*

Не подвергайте картридж от накипи воздействию прямых солнечных лучей, искусственного света и температур ниже 0 °C или выше 50 °C.

## Приобретение новых картриджей от накипи

Для приобретения нового картриджа для фильтра от накипи IronCare посетите интернет-магазин **[www.shop.philips.com/service](http://www.shop.philips.com/service)**.

Если в вашей стране данный магазин отсутствует, обратитесь в торговую организацию или в сервисный центр Philips.

Если вы столкнулись с трудностями при приобретении картриджей для фильтра от накипи IronCare, свяжитесь с компанией Philips. Контактные данные можно найти на сайте [www.philips.com/support](http://www.philips.com/support).

## Утилизация



- После окончания срока службы картриджи от накипи и фильтр от накипи IronCare можно утилизировать с бытовыми отходами.

## Гарантия

Компания Philips Consumer Lifestyle предоставляет гарантию на фильтр от накипи Philips IronCare на срок два года с даты приобретения. При обнаружении дефектов изготовления или материалов в течение двухлетнего гарантийного периода Philips Consumer Lifestyle произведет ремонт изделия за свой счет. Philips Consumer Lifestyle оплатит ремонт или замену только при представлении убедительных доказательств, например чека, подтверждающих тот факт, что дата поломки находится в пределах гарантийного периода.

### Ограничения гарантии

- Гарантия не распространяется на изделия и/или части изделий, подверженные естественному износу, а также на расходные материалы и детали, такие как картриджи от накипи.
- В случае нарушения правил использования фильтра от накипи IronCare, при его использовании в качестве профессионального или полупрофессионального оборудования, а также при наруше-

- нии правил данного руководства гарантийные обязательства утрачивают свою силу, и в этом случае компания Philips не несет ответственности за какой бы то ни было причиненный ущерб.
- Гарантия не распространяется на неисправности, возникшие в результате неправильного использования, неправильного обращения или в случае, если замена и обслуживание проводились лицами, не уполномоченными Philips Consumer Lifestyle.

*Примечание Такие ограничения гарантии не нарушают ваши законные права.*

### Часто задаваемые вопросы

Вопрос	Ответ
Почему в утюге образуется накипь, несмотря на использование воды, очищенной при помощи фильтра от накипи IronCare?	Возможно, истек срок службы картриджа от накипи или картридж подвергся воздействию неблагоприятных факторов, которые снизили эффективность фильтрации. Обратите внимание на цвет картриджа, если материал внутри картриджа стал полностью коричневым, картридж необходимо заменить.
	Возможно, образование накипи в утюге началось еще до начала использования фильтра от накипи IronCare. Перед началом глажения проведите очистку утюга от накипи.

Вопрос	Ответ
Цвет картриджа от накипи постепенно меняется в процессе использования фильтра от накипи IronCare. Это нормально?	Да. Цвет внутренней поверхности картриджа меняется с синего (новый картридж) на коричневый (по истечении определенного времени использования). Когда картридж от накипи становится полностью коричневым, его необходимо заменить.
Можно ли использовать воду, оставшуюся в кувшине для воды фильтра от накипи IronCare, при следующем глажении?	Во избежание скопления бактерий хранить воду в фильтре от накипи IronCare не рекомендуется. Фильтрацию воды желательно проводить непосредственно перед тем, как вы собираетесь гладить.
Можно ли добавлять в фильтр от накипи IronCare что-либо кроме воды?	Не добавляйте в фильтр от накипи IronCare духи, уксус, крахмал, химические средства для удаления накипи, добавки для глажения, органические растворители или другие химические средства. Эти добавки могут повлиять на эффективность фильтрации воды картриджем от накипи.
Внутренняя поверхность картриджа от накипи стала коричневой еще до начала использования картриджа, это нормально?	Да, частичное изменение цвета внутренней поверхности картриджа от накипи (особенно верхнего слоя) возможно еще до начала эксплуатации под влиянием внешних условий. Это не влияет на эффективность фильтрации.

Вопрос	Ответ
Можно ли мыть фильтр от накипи IronCare в посудомоечной машине?	Да, все части фильтра от накипи IronCare (кроме картриджа от накипи) можно мыть в посудомоечной машине. Перед мытьем фильтра от накипи IronCare в посудомоечной машине извлеките картридж от накипи.
Фильтрация воды занимает очень много времени, это нормально?	Фильтрация 750 мл воды занимает примерно 3—4 минуты. Если вода фильтруется дольше, смените воду и повторите попытку. Если проблему решить не удастся, обратитесь в сервисный центр Philips.
Картридж от накипи плотно закреплен в кувшине, однако на поверхности картриджа видны капли воды. Так и должно быть?	Да, капли воды могут появляться на поверхности картриджа из отверстий на верхней панели, которые сокращают время фильтрации. Это не влияет на качество воды.

## Úvod

Gratulujeme Vám ku kúpe a vitajte medzi zákazníkmi spoločnosti Philips! Ak chcete využiť všetky výhody zákazníckej podpory spoločnosti Philips, zaregistrujte svoj výrobok na adrese [www.philips.com/welcome](http://www.philips.com/welcome).

Filter na odstraňovanie vodného kameňa Philips IronCare má za úlohu pomôcť Vám predĺžiť životnosť Vašej naparovacej žehličky alebo naparovacieho žehliaceho systému tým, že minimalizuje usádzanie vodného kameňa.

## Opis zariadenia (Obr. 1)

- 1 Veko
- 2 Plniaci otvor na vodu
- 3 Kazeta proti tvorbe vodného kameňa
- 4 Filtračný zásobník
- 5 Nádoba na vodu
- 6 Výpust

## Dôležité

Pred použitím filtra na odstraňovanie vodného kameňa IronCare si pozorne prečítajte tento návod na použitie a uschovajte si ho na použitie v budúcnosti.

## Varovanie

- Filter na odstraňovanie vodného kameňa IronCare vždy položte a používajte na pevnom, hladkom a vodorovnom povrchu.



- Voda vo filtri na odstraňovanie vodného kameňa IronCare je špeciálne určená na používanie v naparovacej žehličke alebo naparovacom žehliacom systéme. Nie je určená na pitie ani prípravu jedál alebo nápojov. Nejedzte materiál nachádzajúci sa vo vnútri kazety proti tvorbe vodného kameňa.
- Filter na odstraňovanie vodného kameňa IronCare môžu používať aj deti staršie ako 8 rokov a osoby, ktoré majú obmedzené telesné, zmyslové alebo mentálne schopnosti alebo nemajú dostatok skúseností a znalostí, ak im bolo vysvetlené bezpečné používanie tohto filtra alebo sú pod dozorom a za predpokladu, že boli oboznámené s príslušnými rizikami.
- Nedovoľte, aby sa s filtrom na odstraňovanie vodného kameňa IronCare hrali deti.
- Filter na odstraňovanie vodného kameňa IronCare a kazetu proti tvorbe vodného kameňa udržuje mimo dosahu detí mladších ako 8 rokov.
- Deti staršie ako 8 rokov môžu čistiť filter na odstraňovanie vodného kameňa IronCare iba pod dozorom.



- Kazetu proti tvorbe vodného kameňa nijako nečistite.
- Filter na odstraňovanie vodného kameňa IronCare je určený len na používanie v domácnosti.
- Ak filter na odstraňovanie vodného kameňa IronCare alebo kazeta proti tvorbe vodného kameňa vykazujú známky poškodenia, nepoužívajte ich.

### **Výstraha**

- Do filtra na odstraňovanie vodného kameňa nepridávajte parfum, ocot, škrob, prostriedky na odstránenie vodného kameňa, prostriedky na uľahčenie žehlenia, organické rozpúšťadlá ani žiadne iné chemikálie.
- Kazetu vždy vymeňte len za originálnu kazetu proti tvorbe vodného kameňa GC025 značky Philips.
- Na dosiahnutie optimálnej filtrácie používajte vodu z vodovodu s teplotou od 5 °C do 35 °C.
- Kazetu proti tvorbe vodného kameňa nijako nečistite.

## Používanie filtra na odstraňovanie vodného kameňa IronCare

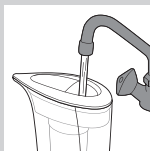

- 1** Filtračný zásobník naplňte cez plniaci otvor na veku vodou z vodovodu.

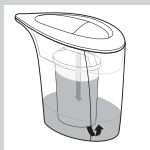

- Voda preteká cez kazetu proti tvorbe vodného kameňa do nádoby na vodu.

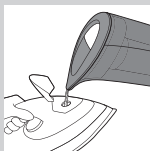

- 2** Upravenú vodu nalejte do zásobníka na vodu v napařovacej žehličke alebo napařovacom žehliacom systéme.

*Tip: Upravenú vodu môžete do žehličky začať nalievat' aj v prípade, že je vo filtračnom zásobníku ešte stále voda. Pritom nebude z výpustu vytekat' neupravená voda.*

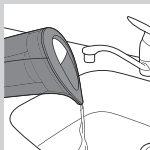

- 3** Po dokončení žehlenia vylejte z nádoby zvyšok vody.

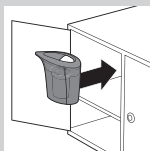

- 4** Skladujte filter na odstraňovanie vodného kameňa IronCare v uzatvorenom priestore alebo v originálnom balení.

Nevystavujte filter na odstraňovanie vodného kameňa IronCare priamemu slnečnému žiareniu ani umelému svetlu.

## Výmena kazety proti tvorbe vodného kameňa

Vo vnútri kazety sa nachádzajú dva druhy materiálu. Ich počiatočné farby sú modrá a hnedá. Pri používaní kazety proti tvorbe vodného kameňa sa modrá farba postupne mení na hnedú. Keď sa farba kazety proti tvorbe vodného kameňa zmení úplne na hnedú, kazetu musíte vymeniť za novú.

*Poznámka: Kazetu vymeňte len za originálnu kazetu proti tvorbe vodného kameňa GC025 značky Philips. Informácie o tom, kde si môžete kazety zakúpiť, nájdete v kapitole „Zakúpenie nových kaziet proti tvorbe vodného kameňa“. Životnosť kazety proti tvorbe vodného kameňa závisí od tvrdosti vody vo vašej oblasti. Kazetu proti tvorbe vodného kameňa vymeňte nasledovným spôsobom:*



**1** Zložte veko nádoby na vodu.

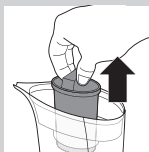

**2** Pomocou držiaka kazety vyberte použitú kazetu proti tvorbe vodného kameňa z filtračného zásobníka.



**3** Kazetu proti tvorbe vodného kameňa vyhod'te spolu s bežným komunálnym odpadom.

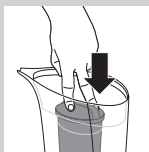

**4** Do filtračného zásobníka vložte novú kazetu proti tvorbe vodného kameňa.

*Poznámka: Kazetu vymeňte len za originálnu kazetu proti tvorbe vodného kameňa GC025 značky Philips.*



*Poznámka: Uistite sa, že je kazeta proti tvorbe vodného kameňa správne zaistená vo filtračnom zásobníku.*

- 5** Pred použitím správne nasadíte veko späť na nádobu na vodu.

## Odkladanie

Na zaručenie optimálnej účinnosti Vám dôrazne odporúčame, aby ste skladovali filter na odstraňovanie vodného kameňa IronCare a kazetu proti tvorbe vodného kameňa na tmavom mieste pri teplotách od 5 °C do 35 °C.

*Tip: Po použití nádobu vyprázdňte a odložte ju spolu s kazetou proti tvorbe vodného kameňa do originálneho balenia alebo uzatvoreného priestoru, aby ste predĺžili životnosť kazety proti tvorbe vodného kameňa.*

Kazetu proti tvorbe vodného kameňa nevystavujte priamemu slnečnému žiareniu ani umelému svetlu, ani teplotám nižším ako 0 °C alebo vyšším ako 50 °C.

## Zakúpenie nových kaziet proti tvorbe vodného kameňa

Ak si chcete pre svoj filter na odstraňovanie vodného kameňa IronCare zakúpiť nové kazety proti tvorbe vodného kameňa, navštívte náš obchod online na webovej stránke **[www.shop.philips.com/service](http://www.shop.philips.com/service)**. Ak vo Vašej krajine nie je dostupný obchod online, obráťte sa na predajcu alebo servisné stredisko výrobkov značky Philips.

Ak máte problémy s objednaním kaziet proti tvorbe vodného kameňa pre filter na odstraňovanie vodného kameňa IronCare, kontaktujte spoločnosť Philips. Kontaktné údaje nájdete na webovej stránke **[www.philips.com/support](http://www.philips.com/support)**.

## Likvidácia



- Kazety proti tvorbe vodného kameňa a filter na odstraňovanie vodného kameňa IronCare môžete na konci ich životnosti vyhodit' spolu s bežným komunálnym odpadom.

## Záruka

Spoločnosť Philips Consumer Lifestyle poskytuje na filter na odstraňovanie vodného kameňa IronCare značky Philips záruku po dobu dvoch rokov od dátumu jeho zakúpenia. Pokiaľ sa počas tejto dvojročnej záručnej doby vyskytne akákoľvek porucha spôsobená chybou materiálu alebo spracovania, Philips Consumer Lifestyle opraví alebo vymení výrobok na vlastné náklady. Philips Consumer Lifestyle zaplatí opravu alebo výmenu len v prípade, že je poskytnutý presvedčivý dôkaz (napríklad vo forme účtenky), že deň, v ktorý sa uplatňuje nárok na servisné služby, spadá do záručnej doby.

### Obmedzenia záruky

- Záruka sa nevzťahuje na výrobky ani časti výrobku, ktoré sa opotrebovávajú alebo môžu byť vzhľadom na svoj charakter považované za spotrebný materiál, ako sú kazety proti tvorbe vodného kameňa.
- V prípade, že filter na odstraňovanie vodného kameňa IronCare použijete nevhodným spôsobom, na profesionálne alebo na poloprofesionálne účely alebo ak ho používate v rozpore s pokynmi v tomto návode, záruka stratí platnosť a spoločnosť Philips nenesie žiadnu zodpovednosť za spôsobené škody.
- Záruka nie je platná, pokiaľ porucha vznikla v dôsledku poškodenia spôsobeného nesprávnym používaním, nedostatočnou údržbou alebo ak úpravy alebo opravy boli vykonané osobami,

ktoré nie sú autorizované spoločnosťou Philips Consumer Lifestyle na ich vykonávanie.

*Poznámka: Tieto obmedzenia záruky neovplyvňujú Vaše práva vyplývajúce zo zákona.*

## Často kladené otázky

Otázka	Odpoveď
Prečo sa v mojej žehličke usadzuje vodný kameň aj napriek tomu, že používam upravenú vodu z filtra na odstraňovanie vodného kameňa IronCare?	Účinná životnosť kazety proti tvorbe vodného kameňa sa pravdepodobne skončila alebo bola kazeta vystavená podmienkam, ktoré znížili jej účinnosť. Skontrolujte farbu kazety proti tvorbe vodného kameňa a vymeňte ju, ak sa farba úplne zmenila na hnedú.
	V žehličke sa mohol vodný kameň vytvoriť predtým, ako ste začali používať filter na odstraňovanie vodného kameňa IronCare. Pred ďalším žehlením možno budete musieť zo svojej žehličky odstrániť vodný kameň.
Počas používania filtra na odstraňovanie vodného kameňa IronCare kazeta proti tvorbe vodného kameňa postupne mení farbu. Je to normálne?	Áno, je to normálny jav. Modrá farba materiálu vnútri novej kazety proti tvorbe vodného kameňa sa po určitom čase používania zmení na hnedú. Keď farba kazety proti tvorbe vodného kameňa úplne zhnedne, musíte kazetu proti tvorbe vodného kameňa vymeniť za novú.
Môžem v nádobe na vodu filtra na odstraňovanie vodného kameňa IronCare ponechať zvyšnú vodu do ďalšieho žehlenia?	Neodporúča sa ponechať zvyšnú vodu vo filtru na odstraňovanie vodného kameňa, pretože vo vode sa môžu časom premnožiť baktérie. Odporúčame vám vodu filtrovat' tesne pred každým žehlením.

## Otázka

## Odpoveď

Môžem do filtra na odstraňovanie vodného kameňa IronCare pridať okrem vody aj iné tekutiny?

Neodporúčame, aby ste do filtra na odstraňovanie vodného kameňa IronCare pridávali parfum, ocot, škrob, prostriedky na odstránenie vodného kameňa, prostriedky na ulahčenie žehlenia, organické rozpúšťadlá ani žiadne iné chemikálie, pretože to môže ovplyvniť účinnosť kazety proti tvorbe vodného kameňa.

Materiál vnútri kazety proti tvorbe vodného kameňa zhnedol skôr; ako som kazetu začal(-a) používať. Je to normálne?

Áno. Podmienky okolitého ovzdušia môžu spôsobiť, že niektoré materiály v kazete proti tvorbe vodného kameňa (hlavne vrchná vrstva) zmenia farbu ešte pred ich používaním. Je to normálne a žiadnym spôsobom to neovplyvňuje účinnosť kazety.

Môžem filter na odstraňovanie vodného kameňa IronCare umývať v umývačke riadu?

Áno, všetky časti filtra na odstraňovanie vodného kameňa IronCare (okrem kazety proti tvorbe vodného kameňa) možno umývať v umývačke riadu. Skôr ako filter na odstraňovanie vodného kameňa IronCare umyjete v umývačke riadu, vyberte z neho kazetu proti tvorbe vodného kameňa.

Filtrácia vody trvá veľmi dlho. Je to normálne?

Filtrácia 750 ml vody trvá asi 3 – 4 minúty. Ak trvá dlhšie, vymeňte vodu a skúste filtráciu zopakovať. Ak problém pretrváva, kontaktujte servisné stredisko výrobkov značky Philips.

Kazeta proti tvorbe vodného kameňa je už správne zaistená v nádobe, ale zvrchu kazety sa stále uvoľňujú kvapky vody. Je to normálne?

Áno. Kvapky vody sa môžu uvoľňovať z otvorov zvrchu kazety. Tieto otvory sú určené na skrátenie doby čakania, kým sa voda prefiltruje. Tento jav neovplyvňuje kvalitu vody.

## Uvod

Čestitamo vam za nakup in dobrodošli pri Philipsu! Če želite popolnoma izkoristiti podporo, ki jo nudi Philips, registrirajte izdelek na [www.philips.com/welcome](http://www.philips.com/welcome). Filter za vodni kamen Philips IronCare odpravlja učinke vodnega kamna in tako podaljšuje življenjsko dobo parnega likalnika ali sistemskega likalnika.

## Splošni opis (Sl. 1)

- 1 Pokrov
- 2 Odprtina za dolivanje vode
- 3 Vložek proti vodnemu kamnu
- 4 Filtracijska posoda
- 5 Vrč za vodo
- 6 Dulec

## Pomembno

Pred uporabo filtra za vodni kamen IronCare natančno preberite ta uporabniški priročnik in ga shranite za poznejšo uporabo.

### Opozorilo

- Filter za vodni kamen IronCare vedno postavite in uporabljajte na stabilni, ravni in vodoravni površini.
- Voda v filtru za vodni kamen IronCare je namenjena uporabi v parnem ali sistemskem likalniku. Ni primerna za pitje oziroma pripravo hrane in pijač. Material v vložku proti vodnemu kamnu ni užiten.





- Filter za vodni kamen IronCare lahko uporabljajo otroci od 8. leta starosti naprej in osebe z zmanjšanimi telesnimi, čutnimi ali duševnimi sposobnostmi in s pomanjkljivimi izkušnjami ter znanjem, če so prejele navodila glede varne uporabe filtra za vodni kamen oziroma jih pri uporabi nadzoruje odgovorna oseba, ki jih opozori na morebitne nevarnosti.
- Ne dovolite, da bi se s filtrom za vodni kamen IronCare igrali otroci.
- Filter za vodni kamen IronCare in vložek proti vodnemu kamnu hranite izven dosega otrok do 8. leta starosti.
- Otroci nad 8. letom starosti filter za vodni kamen IronCare lahko čistijo samo pod nadzorom.
- Vložka proti vodnemu kamnu ne čistite na noben način.
- Filter za vodni kamen IronCare je namenjen izključno gospodinjski uporabi.
- Filtra za vodni kamen IronCare ali vložka proti vodnemu kamnu ne uporabljajte, če se zdi poškodovan.

### **Previdno**

- V filter za vodni kamen ne vlivajte parfuma, kisa, škroba, sredstev za

odstranjevanje vodnega kamna, organskih topil ali drugih kemikalij.

- Vložek vedno zamenjajte z originalnim vložkom proti vodnemu kamnu Philips GC025.
- Za optimalno filtriranje uporabljajte vodo iz pipe temperature med 5 °C in 35 °C.
- Vložka proti vodnemu kamnu ne čistite na noben način.

### Uporaba filtra za vodni kamen IronCare



- 1** Filtracijsko posodo skozi odprtino za dolivanje v pokrovu napolnite z običajno vodo iz pipe.

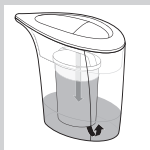

- Voda skozi vložek proti vodnemu kamnu steče v vrč za vodo.

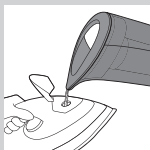

- 2** Zbiralnik za vodo parnega ali systemskega likalnika napolnite s filtrirano vodo.

*Namig: Filtrirano vodo v likalnik lahko nalivate tudi, če je v filtracijski posodi še vedno nekaj vode. Nefiltrirana voda pri tem ne bo pritekla iz dulca.*

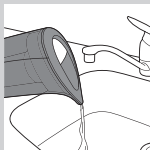

- 3** Po končanem likanju iz vrča za vodo izlijte preostalo vodo.

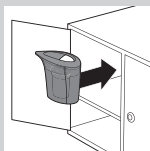

- 4** Filter za vodni kamen IronCare hranite v zaprti omarici ali originalni embalaži.

Filtra za vodni kamen IronCare ne izpostavljajte neposredni sončni in umetni svetlobi.

### Zamenjava vložka proti vodnemu kamnu

Vložek vsebuje dva materiala. Sprva sta modre oziroma rjave barve. Modra se ob uporabi vložka proti vodnemu kamnu postopoma spreminja v rjavo. Ko je vložek proti vodnemu kamnu popolnoma rjav, ga morate zamenjati z novim.

*Opomba: Zamenjajte jih samo z originalnimi vložki proti vodnemu kamnu Philips GC025. Podatke o tem, kjer jih lahko kupite, si oglejte v poglavju "Pridobivanje novih vložkov proti vodnemu kamnu".*

Življenjska doba vložka proti vodnemu kamnu je odvisna od trdote vode.

Vložek proti vodnemu kamnu zamenjajte tako:



- 1** Odstranite pokrov vrča za vodo.



- 2** Uporabljeni vložek proti vodnemu kamnu za ročaj dvignite iz filtracijske posode.



- 3** Uporabljeni vložek proti vodnemu kamnu zavržite skupaj z običajnimi gospodinjskimi odpadki.

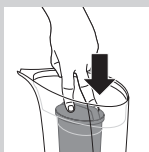

- 4** V filtracijsko posodo namestite novi vložek proti vodnemu kamnu.

*Opomba: Zamenjajte jih samo z originalnimi vložki proti vodnemu kamnu Philips GC025.*

*Opomba: Zagotovite, da je vložek proti vodnemu kamnu pravilno pritrjen v filtracijsko posodo.*

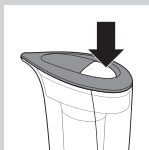

- 5** Pred uporabo pokrov pravilno namestite nazaj na vrč za vodo.

## Shranjevanje

Da zagotovite optimalno učinkovitost, vam močno priporočamo, da filter za vodni kamen IronCare in vložek proti vodnemu kamnu hranite na temnem mestu pri temperaturi med 5 °C in 35 °C.

*Namig: Vrč izpraznite in z vložkom proti vodnemu kamnu shranite v originalno embalažo ali v zaprto omarico, da podaljšate življenjsko dobo vložka proti vodnemu kamnu.*

Vložka proti vodnemu kamnu ne izpostavljajte neposredni sončni ali umetni svetlobi in temperaturam pod 0 °C ali nad 50 °C.

## Pridobivanje novih vložkov proti vodnemu kamnu

Nove vložke proti vodnemu kamnu za filter za vodni kamen IronCare lahko kupite v naši spletni trgovini na naslovu **[www.shop.philips.com/service](http://www.shop.philips.com/service)**. Če spletna trgovina v vaši državi ni na voljo, obiščite Philipsovega prodajalca ali Philipsov servisni center. Če imate težave pri pridobivanju vložkov proti vodnemu kamnu za filter za vodni kamen IronCare, se obrnite na Philips. Kontaktne podatke lahko najdete na spletni strani **[www.philips.com/support](http://www.philips.com/support)**.

## Odstranjevanje



- Vložke proti vodnemu kamnu in filter za vodni kamen IronCare po izteku življenjske dobe lahko odvržete skupaj z običajnimi gospodinjstskimi odpadki.

## Garancija

Philips Consumer Lifestyle daje garancijo za filter za vodni kamen IronCare za dobo dveh let od dneva nakupa. Če se v tem obdobju pojavi kakršnakoli okvara zaradi napake v materialu ali izdelavi, bo Philips Consumer Lifestyle na svoje stroške izdelek popravil ali zamenjal. Philips Consumer Lifestyle bo plačal popravilo ali zamenjavo samo v primeru, če kupec predloži ustrezno dokazilo, na primer račun, ki dokazuje, da je servisni zahtevek izdan v času veljavnosti garancije.

### Garancijske omejitve

- Garancija ne pokriva izdelkov in/ali delov izdelkov, ki so obrabljivi, potrošnih delov, kot so vložki proti vodnemu kamnu.

- Če se filter za vodni kamen IronCare uporablja nepravilno ali v profesionalne oziroma polprofesionalne namene oziroma na način, ki ni v skladu z navodili za uporabo, postane garancija neveljavna, Philips pa ne prevzema nikakršne odgovornosti za morebitno povzročeno škodo.
- Garancija ne velja, če je okvara posledica nepravilne uporabe, slabega vzdrževanja (npr. deli, ki so zamašeni zaradi vodnega kamna) ali če je na izdelku izvajala predelave ali popravila oseba, ki je Philips Consumer Lifestyle za to ni pooblastil.

**Opomba:** Te garancijske omejitve ne vplivajo na vaše zakonske pravice.

## Pogosta vprašanja

Vprašanje	Odgovor
Zakaj je na likalniku vodni kamen, čeprav uporabljam filtrirano vodo iz filtra za vodni kamen IronCare?	Mogoče je potekla življenjska doba vložka proti vodnemu kamnu ali pa je bil izpostavljen pogojem, ki so zmanjšali njegovo učinkovitost. Preverite barvo vložka proti vodnemu kamnu in ga zamenjajte, če je popolnoma rjav.
	Vodni kamen se je lahko nabral na likalniku, preden ste začeli uporabljati filter za vodni kamen IronCare. Mogoče boste morali pred naslednjim likanjem najprej z likalnika odstraniti vodni kamen.
Vložek proti vodnemu kamnu postopoma spreminja barvo, ko uporabljam filter za vodni kamen IronCare. Je to normalno?	Da, to je normalno. Barva materiala v vložku proti vodnemu kamnu je modra, ko je vložek proti vodnemu kamnu nov, oziroma rjava, ko ste ga nekaj časa uporabljali. Ko je vložek proti vodnemu kamnu popolnoma rjav, ga morate zamenjati z novim.

Vprašanje	Odgovor
Lahko preostalo vodo do naslednjega likanja hranim v vrču za vodo filtra za vodni kamen IronCare?	Ni priporočljivo, da preostalo vodo hranite v filtru za vodni kamen IronCare, ker se v vodi lahko sčasoma razvijejo bakterije. Priporočamo vam, da vodo filtrirate tik pred likanjem.
Lahko poleg vode v filter za vodni kamen IronCare nalijem tudi druge tekočine?	Priporočamo vam, da v filter za vodni kamen IronCare vlivate parfuma, kisa, škroba, sredstev za odstranjevanje vodnega kamna, organskih topil ali drugih kemikalij, ker to lahko vpliva na učinkovitost vložka proti vodnemu kamnu.
Material v vložku proti vodnemu kamnu je postal rjav, preden sem vložek začel uporabljati. Je to normalno?	Da, določen del material v vložku proti vodnemu kamnu (predvsem zgornja plast) lahko pred uporabo spremeni barvo, ker je izpostavljen okoljskim pogojem. To je normalno in ne vpliva na učinkovitost vložka.
Lahko filter za vodni kamen IronCare pomivam v pomivalnem stroju?	Da, vse dele filtra za vodni kamen IronCare lahko pomivate v pomivalnem stroju, razen vložka proti vodnemu kamnu. Odstranite vložek proti vodnemu kamnu, preden filter za vodni kamen IronCare pomijete v pomivalnem stroju.
Filtriranje vode je zelo dolgotrajno. Je to normalno?	Traja približno 3–4 minute, da filtrirate 750 ml vode. Če traja dlje, osvežite vodo in poskusite znova. Če težave ne odpravite, se obrnite na Philipsov servisni center.
Vložek proti vodnemu kamnu je pravilno pritrjen v vrč, vendar z vrha vložka še vedno uhajajo kapljice vode. Je to normalno?	Da, vodne kapljice lahko uhajajo skozi reže na vrhu vložka. Te reže skrajšajo čas filtriranja vode. Ta pojav ne vpliva na kakovost vode.

## Uvod

Čestitamo vam na kupovini i dobro došli u Philips! Da biste imali sve pogodnosti podrške koju pruža Philips, registrujte svoj proizvod na [www.philips.com/welcome](http://www.philips.com/welcome). Philips IronCare filter za uklanjanje kamenca iz vode dizajniran je tako da pomogne u produžavanju veka trajanja pegle na paru ili posude za paru maksimalnim umanjivanjem efekta kamenca.

## Opšti opis (Sl. 1)

- 1 Poklopac
- 2 Otvor za punjenje vodom
- 3 Patrona protiv kamenca
- 4 Rezervoar za filtriranje
- 5 Bokal za vodu
- 6 Grlić

## Važno

Pre upotrebe IronCare filtera za uklanjanje kamenca iz vode pažljivo pročitajte ovaj korisnički priručnik i sačuvajte ga za buduće potrebe.

## Upozorenje

- IronCare filter za uklanjanje kamenca iz vode uvek postavite i koristite na stabilnoj, ravnoj i horizontalnoj površini.
- Voda iz IronCare filtera za uklanjanje kamenca iz vode namenjena je za upotrebu u pegli na paru ili u posudi za paru. Nije namenjena za piće





niti za pripremu hrane ili napitaka.

Nemojte da konzumirate materijal iz patrone protiv kamenca.

- IronCare filter za uklanjanje kamenca iz vode mogu da koriste deca starija od 8 godina i osobe sa smanjenim fizičkim, senzornim ili mentalnim sposobnostima ili nedostatkom iskustva i znanja, pod uslovom da su dobile uputstva za bezbednu upotrebu filtera za uklanjanje kamenca iz vode ili pod nadzorom, kako bi se omogućila bezbedna upotreba, kao i ukoliko su obavestene o mogućim opasnostima.
- Nemojte da dozvolite deci da se igraju IronCare filterom za uklanjanje kamenca iz vode.
- IronCare filter za uklanjanje kamenca iz vode i patronu protiv kamenca držite van domašaja dece mlađe od 8 godina.
- Deca starija od 8 godina smeju da čiste IronCare filter za uklanjanje kamenca iz vode isključivo pod nadzorom.
- Patronu protiv kamenca nemojte da čistite ni na koji način.

- IronCare filter za uklanjanje kamenca iz vode namenjen je isključivo za upotrebu u domaćinstvu.
- Prestanite sa korišćenjem IronCare filtera za uklanjanje kamenca iz vode ili patrone protiv kamenca ako postoje vidljivi znakovi oštećenja.

### **Oprez**

- U filter za uklanjanje kamenca iz vode nemojte da sipate parfem, sirće, štirak, sredstva za čišćenje kamenca, aditive za peglanje, organske rastvarače niti druge hemikalije.
- Patronu uvek zamenite originalnom Philips GC025 patronom protiv kamenca.
- Da biste postigli optimalno filtriranje, koristite vodu sa česme čija je temperatura između 5°C i 35°C.
- Patronu protiv kamenca nemojte da čistite ni na koji način.

### **Upotreba IronCare filtera za uklanjanje kamenca iz vode**



- 1** Rezervoar za filtriranje napunite običnom vodom sa česme pomoću otvora za punjenje na poklopcu.



- 1 Voda će proticati nadole kroz patronu protiv kamenca u bokal za vodu.



- 2 Rezervoar za vodu pegle na paru ili posude za paru napunite tretiranom vodom.

*Savet: Tretiranu vodu možete da počnete da sipate u peglu čak i ako u rezervoaru za filtriranje ima još vode. Tom prilikom netretirana voda neće izlaziti kroz gulić.*

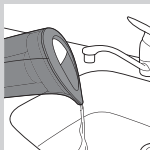

- 3 Nakon sesije peglanja, svu preostalu vodu izlijte iz bokala za vodu.

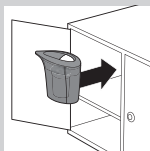

- 4 IronCare filter za uklanjanje kamenca iz vode odložite u ormarić sa vratima ili u originalno pakovanje.

IronCare filter za uklanjanje kamenca iz vode nemojte da izlažete direktnoj sunčevoj svetlosti niti veštačkom svetlu.

## Zamena patrone protiv kamenca

Patrona sadrži dve vrste materijala. Oni su na početku plavi i braon, tim redosledom. Plava boja tokom upotrebe patrone protiv kamenca postepeno prelazi u braon. Kada patrona protiv kamenca postane potpuno braon, morate da je zamenite novom.

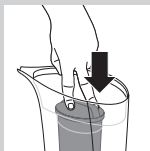
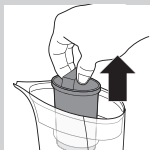

*Napomena: Za zamenu koristite isključivo originalne Philips GC025 patrone protiv kamenca. Informacije o tome gde možete da ih kupite potražite u poglavlju „Nabavka novih patrona protiv kamenca“.*

Vek trajanja patrone protiv kamenca zavisi od tvrdoće vode u vašoj oblasti.

Patronu protiv kamenca zamenite na sledeći način:

- 1** Skinite poklopac sa bokala za vodu.
- 2** Pomoću drške patrone izvadite iskorišćenu patronu protiv kamenca iz rezervoara za filtriranje.
- 3** Bacite iskorišćenu patronu protiv kamenca sa običnim otpadom iz domaćinstva.
- 4** Postavite novu patronu protiv kamenca u rezervoar za filtriranje.

*Napomena: Za zamenu koristite isključivo originalne Philips GC025 patrone protiv kamenca.*

*Napomena: Proverite da li je patrona protiv kamenca pravilno pričvršćena u rezervoaru za filtriranje.*

- 5** Pre upotrebe pravilno vratite poklopac na bokal za vodu.

## Odlaganje

Kako bi se obezbedila optimalna efikasnost, savetujemo vam da IronCare filter za uklanjanje kamenca iz vode i patronu protiv kamenca držite na tamnom mestu i na temperaturi između 5°C i 35°C.

*Savet: Ispraznite bokal nakon upotrebe i odložite ga sa patronom protiv kamenca u originalnom pakovanju ili u ormarčić sa vratima kako biste produžili vek trajanja patrone protiv kamenca.*

Patronu protiv kamenca nemojte da izlažete direktnoj sunčevoj svetlosti/veštačkom svetlu niti temperaturama ispod 0°C ili iznad 50°C.

## Nabavka novih patrona protiv kamenca

Da biste kupili nove patrone protiv kamenca za IronCare filter za uklanjanje kamenca iz vode, posetite našu prodavnicu na mreži na adresi **[www.shop.philips.com/service](http://www.shop.philips.com/service)**.

Ako prodavnica na mreži nije dostupna u vašoj zemlji, obratite se distributeru Philips proizvoda ili Philips servisnom centru.

Ako imate bilo kakvih teškoća pri nabavci patrona protiv kamenca za IronCare filter za uklanjanje kamenca iz vode, obratite se kompaniji Philips. Podatke za kontakt potražite na Web lokaciji **[www.philips.com/support](http://www.philips.com/support)**.

## Odlaganje



- Patrone protiv kamenca i IronCare filter za uklanjanje kamenca iz vode na kraju radnog veka možete da odložite sa običnim otpadom iz domaćinstva.

## Garancija

Kompanija Philips Consumer Lifestyle garantuje za Philips IronCare filter za uklanjanje kamenca iz vode u trajanju od dve godine od datuma kupovine. Ako se u toku ovog garantnog perioda od dve godine javi bilo kakav kvar koji je posledica manjkavosti materijala ili izrade, Philips Consumer Lifestyle će popraviti ili zameniti proizvod o svom trošku. Philips Consumer Lifestyle će snositi troškove popravke ili zamene samo ako se podnese uverljiv dokaz, npr. u vidu računa, da je datum zahtevanja servisa u okviru garantnog roka.

### Ograničenja garancije

- Ova garancija ne pokriva proizvode i/ili delove proizvoda koji su podložni habanju, niti one koji se, po svojoj prirodi, mogu smatrati potrošnim proizvodima, kao što su patrone protiv kamenca.
- Ako se IronCare filter za uklanjanje kamenca iz vode upotrebljava nepropisno, za profesionalne ili poluprofesionalne namene ili se koristi na način koji nije u skladu sa uputstvima iz korisničkog priručnika, garancija će prestati da važi, a Philips neće prihvatiti odgovornost ni za kakva nastala oštećenja.
- Ova garancija ne važi ako je do kvara došlo usled nepravilne upotrebe, lošeg održavanja ili ako su na proizvodu obavljane prepravke ili servisiranje od strane osoba koje za to nije ovlastila kompanija Philips Consumer Lifestyle.

***Napomena: Ova ograničenja garancije ne utiču na vašu ustavna prava.***

## Najčešća pitanja

Pitanje	Odgovor
<p>Zašto se na pegli pojavljuje kamenac iako koristim tretiranu vodu iz IronCare filtera za uklanjanje kamenca iz vode?</p>	<p>Moguće je da je istekao vek trajanja patrone protiv kamenca ili je ona bila izložena uslovima koji su umanjili njenu efikasnost. Proverite boju patrone protiv kamenca i zamenite je ako je potpuno promenila boju u braon.</p>
	<p>Moguće je da je došlo do stvaranja kamenca na pegli pre nego što ste počeli da koristite IronCare filter za uklanjanje kamenca iz vode. Možda će biti potrebno da pre sledeće sesije peglanja očistite peglu od kamenca kako biste uklonili postojeće naslage.</p>
<p>Patrona protiv kamenca postepeno menja boju tokom upotrebe IronCare filtera za uklanjanje kamenca iz vode. Da li je to normalno?</p>	<p>Da, normalno je. Boja materijala unutar patrone protiv kamenca promeniće se iz plave (kakva je kada je patrona protiv kamenca nova) u braon (nakon određenog vremena upotrebe). Kada patrona protiv kamenca postane potpuno braon, morate da je zamenite novom.</p>
<p>Da li preostalu vodu mogu da držim u bokalu za vodu IronCare filtera za uklanjanje kamenca iz vode do sledeće sesije peglanja?</p>	<p>Ne preporučuje se da preostalu vodu držite u IronCare filteru za uklanjanje kamenca iz vode pošto vremenom može da dođe do razvoja bakterija u vodi. Savetujemo vam da vodu filtrirate neposredno pre svake sesije peglanja.</p>

Pitanje	Odgovor
Da li u IronCare filter za uklanjanje kamenca iz vode mogu da sipam druge tečnosti osim vode sa česme?	Savetujemo vam da u IronCare filter za uklanjanje kamenca iz vode ne sipate parfem, sirće, štirak, sredstva za čišćenje kamenca, aditive za peglanje, organske rastvarače ili druge hemikalije, pošto to može da utiče na efikasnost patrone protiv kamenca.
Materijal u patroni protiv kamenca postao je braon pre početka upotrebe patrone. Da li je to normalno?	Da, moguće je da deo materijala u patroni protiv kamenca (naročito gornji sloj) promeni boju pre upotrebe usled izloženosti atmosferskim uslovima. To je normalno i ne utiče na efikasnost patrone.
Da li IronCare filter za uklanjanje kamenca iz vode može da se pere u mašini za sudove?	Da, svi delovi IronCare filtera za uklanjanje kamenca iz vode osim patrone protiv kamenca mogu da se peru u mašini za sudove. Izvadite patronu protiv kamenca pre pranja IronCare filtera za uklanjanje kamenca iz vode u mašini za sudove.
Filtriranje vode traje veoma dugo. Da li je to normalno?	Za filtriranje 750 ml vode potrebno je približno 3–4 minuta. Ako bude potrebno duže, dopunite vodu i pokušajte ponovo. Ako se problem ne reši, obratite se servisnom centru kompanije Philips.
Patrona protiv kamenca pravilno je pričvršćena u bokalu, ali i dalje vidim kapljice vode sa gornje strane patrone. Da li je to normalno?	Da, kapljice vode mogu da izlaze iz otvora sa gornje strane patrone. Ti otvori namenjeni su za skraćivanje vremena potrebnog za filtriranje vode. Ova pojava ne utiče na kvalitet vode.



## Вступ

Вітаємо Вас із покупкою та ласкаво просимо до клубу Philips! Щоб у повній мірі скористатися підтримкою, яку пропонує компанія Philips, зареєструйте свій виріб на веб-сайті [www.philips.com/welcome](http://www.philips.com/welcome).

Фільтр для видалення накипу Philips IronCare було створено для подовження терміну експлуатації парової праски чи генератора пари шляхом зменшення утворення накипу.

## Загальний опис (Мал. 1)

- 1 Кришка
- 2 Отвір для заливання води
- 3 Протипаляючий картридж
- 4 Резервуар для фільтрації
- 5 Глек для води
- 6 Носик

## Важлива інформація

Перед тим як використовувати фільтр для видалення накипу IronCare, уважно прочитайте цей посібник користувача та зберігайте його для майбутньої довідки.

### Увага!

- Ставте та використовуйте фільтр для видалення накипу IronCare на стійкій, рівній і горизонтальній поверхні.
- Воду у фільтрі для видалення накипу IronCare спеціально призначено для



використання у паровій прасці чи генераторі пари. Її не призначено для пиття чи приготування їжі або напоїв. Матеріал всередині протипаляного картриджа їсти не можна.

- Фільтром для видалення накипу IronCare можуть користуватися діти віком від 8 років або більше та особи із послабленими фізичними відчуттями або розумовими здібностями чи без належного досвіду та знань, за умови, що їм було проведено інструктаж щодо безпечного користування фільтром для видалення накипу, якщо користування відбувається під наглядом і якщо їх було повідомлено про можливі ризики.
- Не дозволяйте дітям бавитися фільтром для видалення накипу IronCare.
- Тримайте фільтр для видалення накипу IronCare та протипаляний картридж подалі від дітей, яким ще не виповнилося 8 років.
- Діти віком від 8 років або більше можуть чистити фільтр для видалення накипу IronCare лише під наглядом дорослих.

- Не чистіть протипаплюючий картридж жодним способом.
- Фільтр для видалення накипу IronCare призначено виключно для побутового використання.
- Не продовжуйте використовувати фільтр для видалення накипу IronCare чи протипаплюючий картридж, якщо на ньому помітні пошкодження.

### **Увага**

- Не наливайте у фільтр для видалення накипу парфумів, оцту, крохмалю, речовин для видалення накипу, засобів для прасування, органічних розчинників чи інших хімічних речовин.
- Заміняйте картридж оригінальним протипаплюючим картриджем Philips GC025.
- Для забезпечення оптимальної фільтрації використовуйте воду з-під крана за температури від 5 °C до 35 °C.
- Не чистіть протипаплюючий картридж жодним способом.

## Застосування фільтра для видалення накипу IronCare

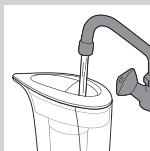

- 1** Наповніть резервуар для фільтрації звичайною водою з-під крана через отвір для заливання у кришці.

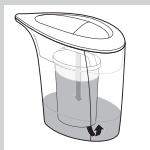

- ▶ Вода потече вниз через протипаплюючий картридж у глек для води.



- 2** Наповніть резервуар для води парової праски чи генератора пари фільтрованою водою.

*Порада: Починати наливати фільтровану воду в праску можна навіть тоді, коли в резервуарі для фільтрації все ще є вода. У такому разі нефільтрована вода не витікатиме з носика.*

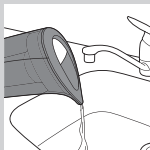

- 3** Після прасування вилийте воду, що залишилася, із глека для води.

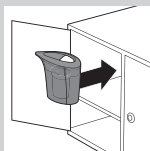

- 4** Зберігайте фільтр для видалення накипу IronCare у закритій шафі чи в його оригінальній упаковці.

Не піддавайте фільтр для видалення накипу IronCare дії прямих сонячних променів і штучного світла.

## Заміна протипапяного картриджа

Всередині картриджа є два види матеріалів. Вони блакитного та коричневого кольору. Під час використання протипапяного картриджа блакитний колір поступово змінюється на коричневий. Коли протипапяний картридж стане повністю коричневим, його потрібно замінити новим.

*Примітка: Для заміни використовуйте лише оригінальні протипапяні картриджі Philips GC025. Інформацію про місце їх придбання читайте в розділі “Придбання нових протипапяних картриджів”.*

Термін експлуатації протипапяного картриджа залежить від жорсткості води у Вашому регіоні. Замініть протипапяний картридж так, як подано нижче.



**1** Зніміть кришку глека для води.

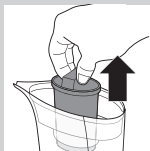

**2** За допомогою ручки картриджа вийміть використаний протипапяний картридж із резервуара для фільтрації.



**3** Викиньте використаний протипапяний картридж разом зі звичайними побутовими відходами.

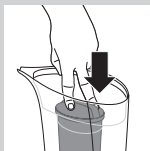

**4** Вставте в резервуар для фільтрації новий протипапяний картридж.

*Примітка: Для заміни використовуйте лише оригінальні протипапяні картриджі Philips GC025.*



*Примітка: Протипапняний картридж має бути зафіксовано в резервуарі для фільтрації належним чином.*

**5** Перед використанням накрийте глек для води кришкою.

## **Зберігання**

Для забезпечення оптимальної ефективності наполегливо радимо зберігати фільтр для видалення накипу IronCare і протипапняний картридж у темному місці за температури від 5 °C до 35 °C.

*Порада: Спорожняйте глек після використання і зберігайте його з протипапняним картриджем у його оригінальній упаковці чи в закритій шафі для подовження терміну експлуатації протипапняного картриджа.*

Не піддавайте протипапняний картридж дії прямих сонячних променів чи штучного світла, а також температур нижче 0 °C або вище 50 °C.

## **Придбання нових протипапняних картриджів**

Щоб придбати нові протипапняні картриджі для фільтра для видалення накипу IronCare, завітайте в наш Інтернет-магазин за адресою

**[www.shop.philips.com/service](http://www.shop.philips.com/service).**

Якщо у Вашій країні немає Інтернет-магазину, зверніться до дилера Philips або сервісного центру Philips.

Якщо у Вас виникають проблеми з придбанням протипапіяних картриджів для фільтра для видалення накипу IronCare, зверніться до компанії Philips. Контактну інформацію можна знайти на веб-сайті [www.philips.com/support](http://www.philips.com/support).

## Утилізація



- Після завершення терміну експлуатації протипапіяні картриджі та фільтр для видалення накипу IronCare можна викинути разом зі звичайними побутовими відходами.

## Гарантія

Компанія Philips Consumer Lifestyle надає гарантію на фільтр для видалення накипу Philips IronCare на два роки з дати придбання. Якщо протягом цього дворічного гарантійного періоду через неякісні матеріали або виробничі недоліки виникають дефекти, Philips Consumer Lifestyle відремонтує або замінить виріб за свій кошт. Компанія Philips Consumer Lifestyle платитиме за ремонт або заміну лише в разі надання переконливих доказів, наприклад квитанції, яка дозволяє дізнатися про те, чи обслуговування виконується у період дії гарантії.

### Обмеження гарантії

- Гарантія не поширюється на вироби та/або частини виробу, які зношуються або вважаються витратними матеріалами, наприклад, протипапіяні картриджі.

- Якщо фільтр для видалення накипу IronCare використовується неналежно, для професійних, напів-професійних чи інших цілей всупереч цій інструкції, гарантія втрачає чинність, а компанія Philips не несе відповідальності за заподіяну шкоду.
- Гарантія є недійсною, якщо дефект виник через неправильне використання, недбалий догляд або в разі внесення змін чи виконання ремонту особою, яка не є уповноваженою компанією Philips Consumer Lifestyle.

***Примітка: Ці обмеження гарантії не порушують встановлені законом права.***

### **Запитання, що часто задаються**

<b>Запитання</b>	<b>Відповідь</b>
Чому навіть у разі використання фільтрованої води з фільтра для видалення накипу IronCare на прасці є накип?	Можливо, закінчився термін експлуатації протипапняного картриджа чи він зазнав дії умов, які зменшили його ефективність. Перевірте колір протипапняного картриджа та замініть його, якщо він став повністю коричневим.
	Можливо, накип накопичився на прасці ще до використання фільтра для видалення накипу IronCare. Перед наступним сеансом прасування, можливо, потрібно буде спершу видалити з праски наявний накип.



## Запитання

## Відповідь

Під час використання фільтра для видалення накипу IronCare протипаплюючий картридж поступово змінює колір. Чи це нормально?

Так, це нормально. Колір матеріалу всередині протипаплюючого картриджа змінюється із блакитного, коли протипаплюючий картридж новий, на коричневий, коли протипаплюючий картридж використовувався деякий період часу. Коли протипаплюючий картридж стане повністю коричневим, його потрібно замінити новим.

Чи можна зберігати воду, що залишилася, у глеку для води фільтра для видалення накипу IronCare до наступного сеансу прасування?

Не рекомендується зберігати воду, що залишилася, у фільтрі для видалення накипу IronCare, оскільки з часом у ній можуть розмножитися бактерії. Рекомендується фільтрувати воду впродовж короткого періоду часу перед кожним сеансом прасування.

Чи можна наливати у фільтр для видалення накипу IronCare інші рідини, ніж вода з-під крану?

Не рекомендується наливати у фільтр для видалення накипу IronCare парфумів, оцту, крохмалю, речовин для видалення накипу, засобів для прасування, органічних розчинників чи інших хімічних речовин, оскільки це може вплинути на ефективність протипаплюючого картриджа.

Матеріал всередині протипаплюючого картриджа став коричневим ще до використання картриджа. Чи це нормально?

Так, через атмосферні умови деякі матеріали протипаплюючого картриджа (особливо верхній шар) можуть змінювати колір перед використанням. Це нормально і не впливає на ефективність картриджа.

Запитання	Відповідь
Чи можна мити фільтр для видалення накипу IronCare в посудомийній машині?	Так, усі частини фільтра для видалення накипу IronCare можна мити в посудомийній машині, крім протипаплюючого картриджа. Перед тим як мити фільтр для видалення накипу IronCare в посудомийній машині, вийміть протипаплюючий картридж.
Вода фільтрується дуже довго. Це нормально?	Для фільтрації 750 мл води потрібно приблизно 3-4 хвилини. Якщо фільтрація триває довше, налейте свіжу воду та спробуйте ще раз. Якщо проблему не вдається вирішити, зверніться до сервісного центру Philips.
Протипаплюючий картридж належним чином зафіксовано в глеку, але з його верхньої частини скапують краплі води. Це нормально?	Так, краплі води можуть скапувати з отворів вгорі картриджа. Ці отвори розроблено для пришвидшення фільтрації води. Це не впливає на якість води.









[www.philips.com](http://www.philips.com)



4239.000.8210.1