

DOUWE  
EGBERTS  
SINCE 1753

DE

Senseo®

## HD7872, HD7870

User manual

Brugervejledning

Benutzerhandbuch

Mode d'emploi

Gebruiksaanwijzing

Brukerhåndbok



For more support go to:



[www.philips.com/senseo-twist/support](http://www.philips.com/senseo-twist/support)

**PHILIPS**

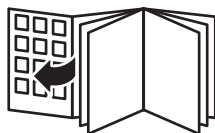

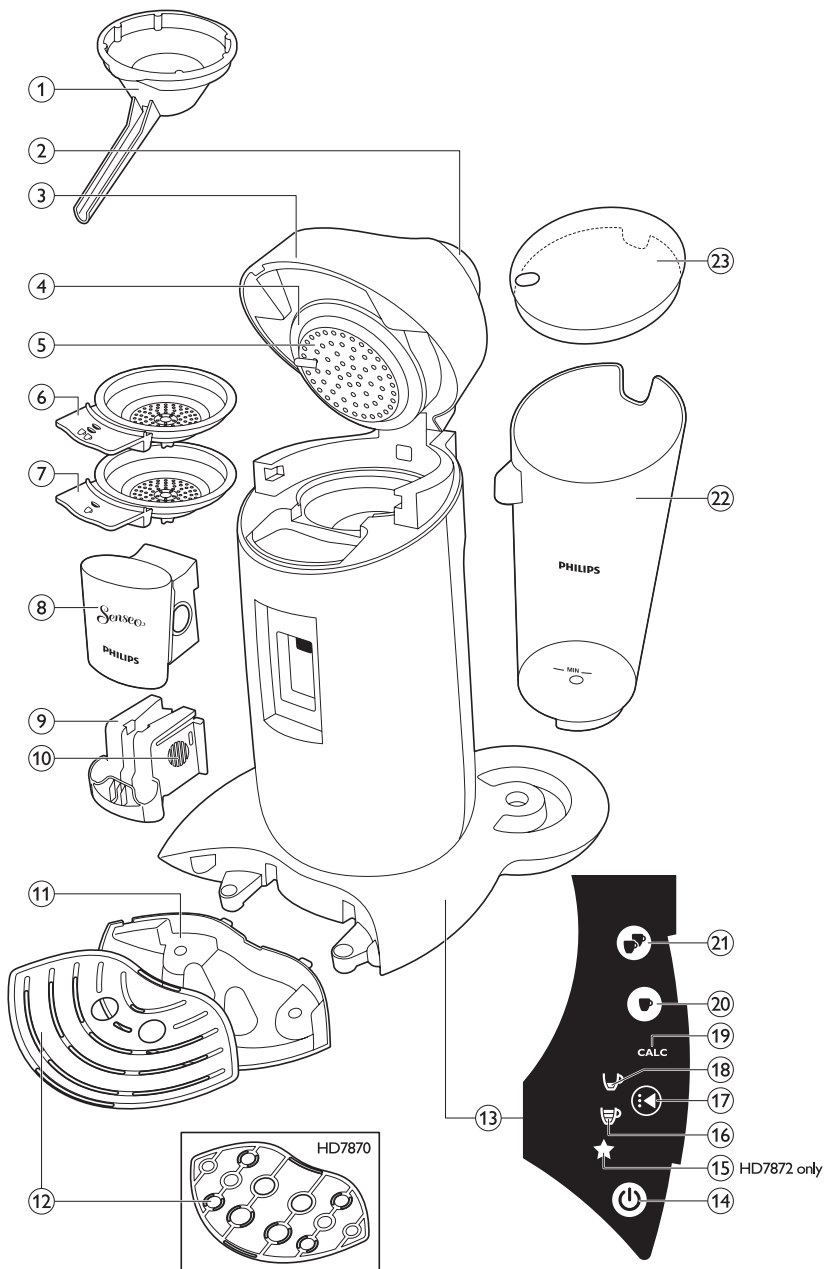





# Table of contents

<b>1</b>	<b>Introduction</b>	<b>5</b>
<b>2</b>	<b>General description</b>	<b>5</b>
<b>3</b>	<b>Important</b>	<b>6</b>
<b>4</b>	<b>Flushing the machine before first use</b>	<b>6</b>
<b>5</b>	<b>Brewing SENSEO® coffee</b>	<b>9</b>
<b>6</b>	<b>Cleaning</b>	<b>13</b>
<b>7</b>	<b>Descaling</b>	<b>14</b>
<b>8</b>	<b>Frost-free storage</b>	<b>17</b>
<b>9</b>	<b>Ordering accessories</b>	<b>17</b>
<b>10</b>	<b>Environment</b>	<b>17</b>
<b>11</b>	<b>Guarantee and service</b>	<b>17</b>
<b>12</b>	<b>Troubleshooting</b>	<b>18</b>

## 1 Introduction

Congratulations on your purchase and welcome to Philips! To fully benefit from the support that Philips offers, register your product at [www.philips.com/welcome](http://www.philips.com/welcome).

### 1.1 SENSEO® coffee system

Make your coffee moments truly special with SENSEO®. This unique system combines the easy-to-use Philips SENSEO® coffee machine with the specially developed Douwe Egberts SENSEO® coffee pods, giving you a full, smooth coffee with a delicious foam layer. Douwe Egberts coffee in convenient SENSEO® coffee pods and Philips' unique new SENSEO® brewing system are perfectly matched to ensure that the best

taste and aroma are extracted from the coffee. Discover all SENSEO® coffee blends at [www.senseo.com](http://www.senseo.com).

To ensure a smooth and full coffee taste, you should keep the following things in mind:

#### Fresh coffee pods

Use the SENSEO® coffee pods that have been specially developed by Douwe Egberts for your SENSEO® coffee machine for a full, round taste. Douwe Egberts SENSEO® coffee pods stay fresh longer if you store them in an airtight storage container.

#### Fresh water

Use fresh water every day. If you have not used the coffee machine for one day, you have to flush it with fresh water before you use it again (see chapter 'Brewing SENSEO® coffee, section 'Flushing the machine after a day of non-use').

## 2 General description (Fig. 1)

- Coffee collector
- Lid lever
- Lid with brewing chamber
- Sealing ring
- Water distribution disc
- 2-cup pod holder ☞☞
- 1-cup pod holder ☞
- Coffee spout cover
- Coffee spout
- Spout release buttons
- Removable drip tray
- Cup tray
- Touch panel
- On/off button
- Personal coffee memory symbol (HD7872 only)
- Regular coffee symbol
- Selection button
- Strong coffee symbol
- CALC light
- 1-cup button ☞
- 2-cup button ☞☞
- Water reservoir
- Water reservoir lid

---

## 3 Important

Read this user manual carefully before you use the machine and save it for future reference.

### Danger

- Never immerse the machine in water or any other liquid.

### Warning

- Check if the voltage indicated on the bottom of the machine corresponds to the local mains voltage before you connect the machine.
- This machine is not intended for use by persons (including children) with reduced physical, sensory or mental capabilities, or lack of experience and knowledge, unless they have been given supervision or instruction concerning use of the machine by a person responsible for their safety.
- Children should be supervised to ensure that they do not play with the machine.
- Do not use the machine if the plug, the mains cord or the machine itself is damaged.
- If the mains cord is damaged, you must have it replaced by Philips, a service centre authorised by Philips or similarly qualified persons in order to avoid a hazard.

### Caution

- After unpacking the machine, never put your SENSEO® machine on its side. Always keep it in upright position, also during transport.
- Always return the machine to a service centre authorised by Philips for examination or repair. Do not attempt to repair the machine yourself, otherwise your guarantee becomes invalid.
- Do not use the machine in combination with a transformer, as this could cause hazardous situations.
- Always put the machine on a flat and stable surface.
- Do not use the machine at altitudes higher than 2200 metres above sea level.
- Never pour milk, coffee, hot water or carbonated water into the water reservoir.
- Never flush the machine or let it brew coffee when the spout is not in place.

- This machine is intended for normal household use only. It is not intended for use in environments such as staff kitchens of shops, offices, farms or other work environments. Nor is it intended to be used by clients in hotels, motels, bed and breakfasts and other residential environments.

---

## 3.1 Compliance with standards

This machine complies with all standards regarding electromagnetic fields (EMF). If handled properly and according to the instructions in this user manual, the machine is safe to use based on scientific evidence available today.

The energy consumption of this machine in off mode is less than 1 watt. This means that this machine complies with European Directive 2009/125/EC, which sets the ecological design requirements for energy-using products.

---

## 4 Flushing the machine before first use

It is important that you flush your SENSEO® coffee machine before first use. After the flushing cycle (which only takes approx. 2 minutes), the machine is ready for brewing SENSEO® coffee.

### ⚠ Caution:

Never interrupt the flushing cycle halfway. If you do, the boiler does not fill itself properly.

- 1 Attach the spout to the machine. Grab the two ridges of the inner part of the spout and squeeze them lightly (1). Place the spout on the machine and release the two ridges (2).

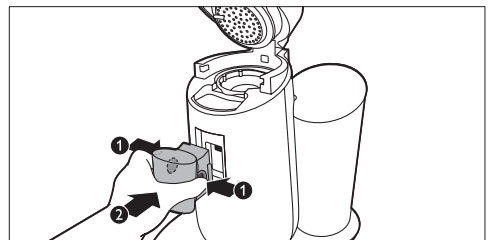

**! Caution:**

Never flush the machine or let it brew coffee when the spout is not in place.

- 2** Tilt the top of the water reservoir backwards (1) and lift the water reservoir off the machine (2).

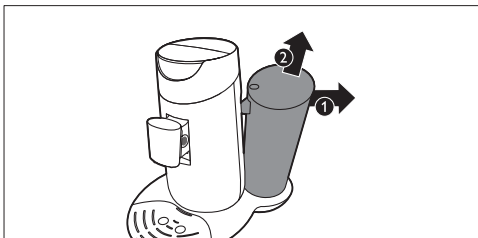

- 3** Fill the water reservoir to the top with cold tap water.

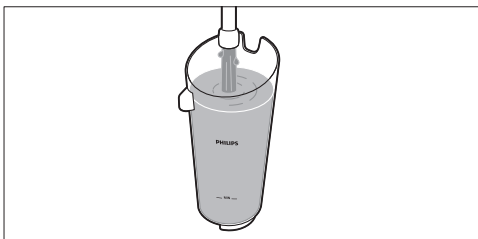

- 4** Place the lid on the water reservoir before you put the water reservoir back onto the machine.

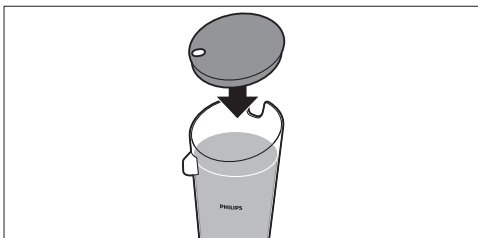

- 5** Tilt the water reservoir and place the bottom back onto the machine (1). Then press the top of the water reservoir towards the machine (2).

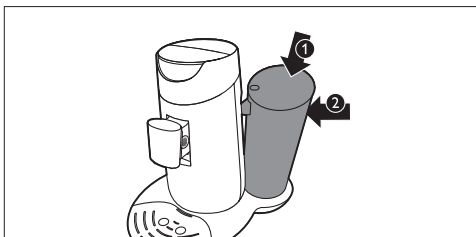

- 6** Remove the drip tray.



- 7** Place a bowl with a capacity of at least 1.5 litres under the coffee spout.

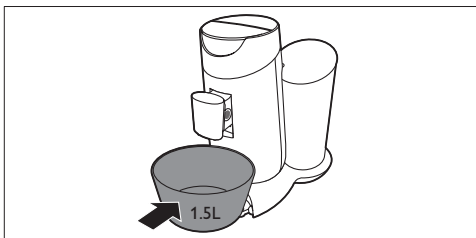

- 8** Make sure a pod holder, without pod or pods, is in place.

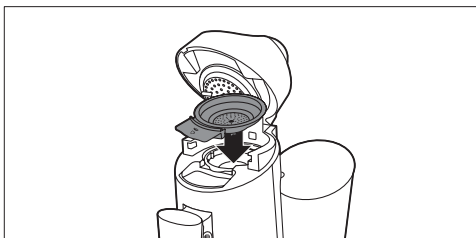

- 9 Put the plug in an earthed wall socket.
- 10 Press the on/off button . The button lights up to indicate that you have to flush the machine.

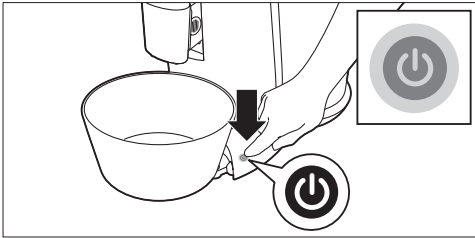

- When all the water in the water reservoir has been used up, the flushing cycle is finished and the machine switches off.

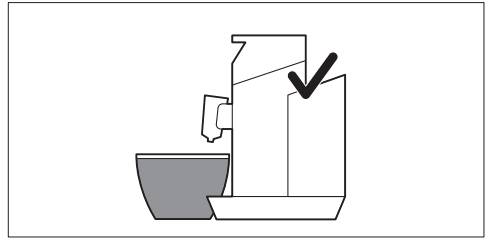

- 11 To start flushing, press the 1-cup button  and the 2-cup button  briefly at the same time.

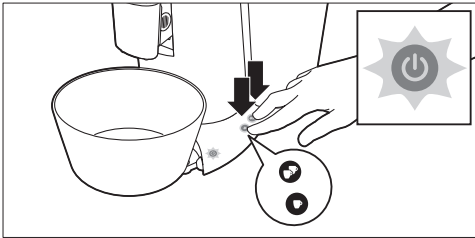

- 12 Fill the water reservoir with fresh tap water; put the lid on it and place it back onto the machine.

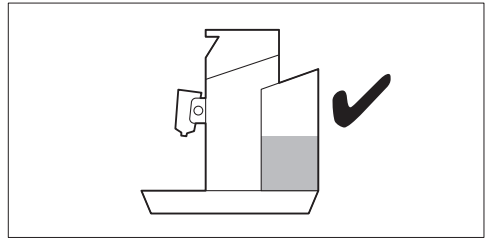

- The on/off button starts flashing to indicate that the flushing cycle has started.
- During the flushing cycle, the boiler fills itself with water from the water reservoir and cold water comes out of the coffee spout. During the flushing cycle, the machine produces more noise than during a regular brewing cycle.

Your SENSEO® machine is now ready for use so that you can brew your first cup of delicious coffee.

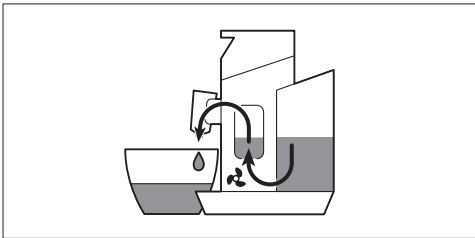

## 5 Brewing SENSEO® coffee

While the SENSEO® coffee machine is heating up, you can select the coffee strength you prefer and the number of cups you want to brew. The machine then brews the cup or cups immediately after it has heated up.

- 1 Make sure that the water reservoir is filled with fresh cold tap water beyond the MIN level and that the lid is on the water reservoir.

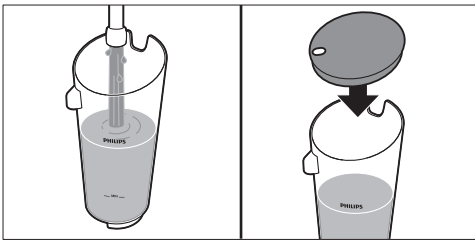

### \* Tip:

Use fresh water every day.

- 2 Put the plug in an earthed wall socket.
- 3 Press the on/off button . The on/off button flashes slowly while the water heats up.

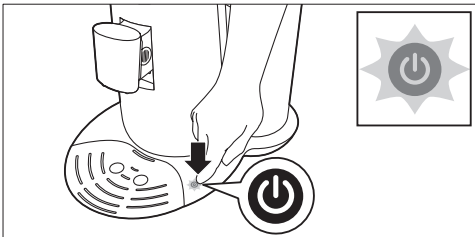



### ⊖ Note:

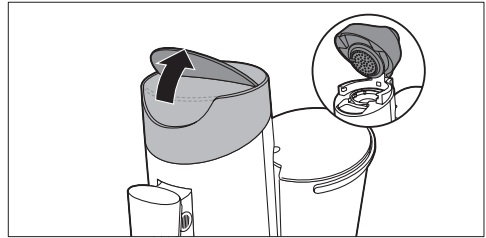

If the on/off button flashes rapidly, the water reservoir does not contain enough water for brewing one cup of coffee.

- 4 Pull the lid lever upwards to open the lid. The lid opens automatically.

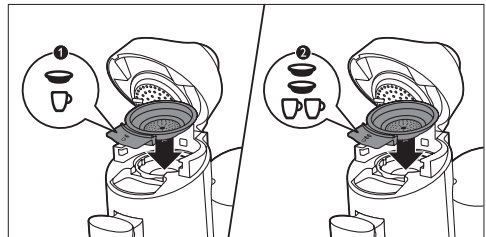

- 5 If you want to make one cup of SENSEO® coffee, place the 1-cup pod holder  in the machine (1). If you want to make two cups, put the 2-cup pod holder  in the machine (2). Make sure the pod holder is clean.



- 6 Place 1 coffee pod in the 1-cup pod holder  (1) or place 2 coffee pods in the 2-cup pod holder  (2). Place the pod or pods properly in the centre of the pod holder, with the convex side pointing downwards. Press the pod or pods lightly into the pod holder.

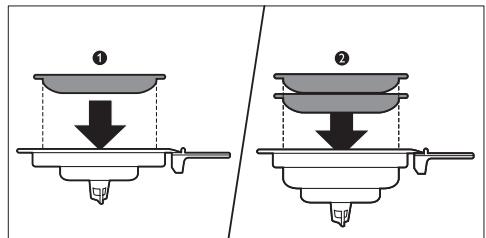

**Note:**

Make sure the coffee in the pod or pods is evenly distributed.

**Caution:**

Never put normal ground coffee or use torn pods in the SENSEO® machine, as this causes it to become blocked.

- 7** Close the lid (1) and lock the lever (2).

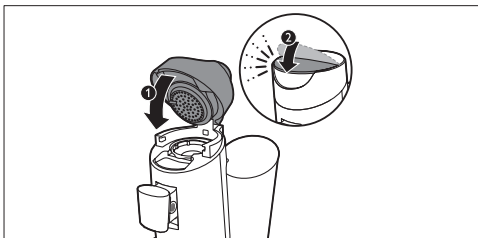

**Warning:**

Make sure the lid is closed properly and the lid lever is locked before you start brewing coffee.

- 8** Place one cup or two cups under the spout openings. You can adjust the height of the coffee spout by sliding it upwards or downwards. You can also remove the drip tray to be able to place higher cups.

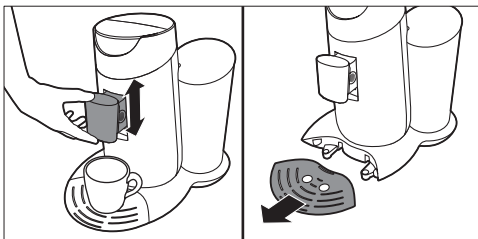

**Note:**

The cups you use should have a capacity of at least 150ml when you brew regular coffee or 100ml when you brew strong coffee. Do not use cups that are too large, as they cause the coffee to get cold more quickly.

- 9** Press the selection button to select the desired coffee strength. Select the cup symbol with three bars for a regular cup of coffee (125ml) (1). Select the cup symbol with one bar for a strong cup of coffee (60ml) (2).

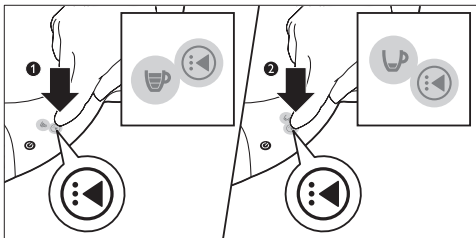

- 10** When you have selected the desired coffee strength, press the 1-cup button ☞ for one cup (1) or press the 2-cup button ☞☞ for two cups (2).

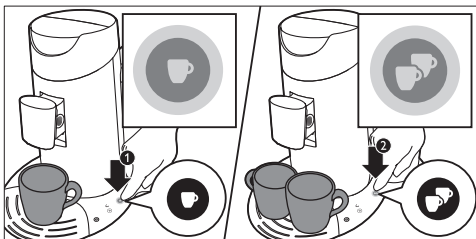

- 11** When the water has heated up and the on/off button lights up continuously, the machine starts brewing coffee.

**Tip:**

You can interrupt the brewing cycle at any time. To do this, press the same cup button (1-cup button or 2-cup button) that you pressed to start brewing coffee. However, if you do this, the machine does not complete the interrupted brewing cycle if you switch it on again or press the same cup button again.

**Note:**

Do not remove the water reservoir during a brewing cycle.

- 12** When the coffee is ready, remove the used coffee pod or pods. Simply lift the pod holder out of the machine and empty it.

**! Caution:**

There may still be some hot water/coffee on the coffee pod or pods.

- 13** After use, press the on/off button  to switch off the machine.

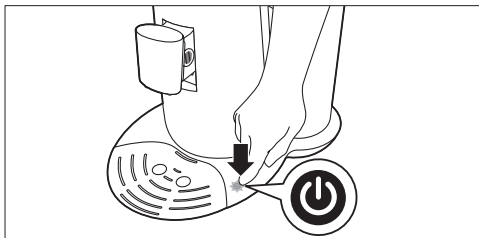

**Note:**

If you do not use the machine, it switches off automatically after 15 minutes to save energy.

## 5.1 Personal coffee memory (HD7872 only)

You can program the machine to brew the amount of coffee you prefer (up to 145ml). Simply experiment and find out what you like best. We advise you to brew at least 60ml for optimal taste and temperature.

While programming, you can only use the 1-cup button. When you have completed the programming process, you will be able to brew one or two cups with the programmed amount of coffee.

**Note:**

It is not possible to program your personal coffee memory while the machine is heating up. Wait until the on/off button lights up continuously.

- 1** Place 1 coffee pod in the 1-cup pod holder and place 1 cup under the spout openings.

- 2** To enter the programming mode, first select the personal coffee memory symbol (star symbol) with the selection button (1). Keep the selection button pressed for 2 seconds until the star symbol starts flashing (2) and you hear a beep. Then release the selection button.

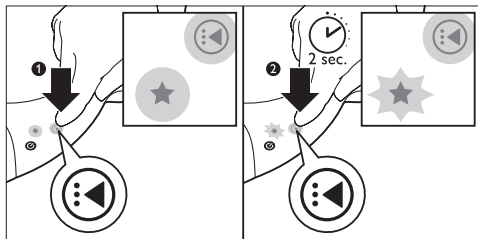

- 3** Press the 1-cup button to make the coffee flow into the cup (1). When the cup contains the amount of coffee you prefer, press the 1-cup button again (2). Your preferred amount of coffee has been set.

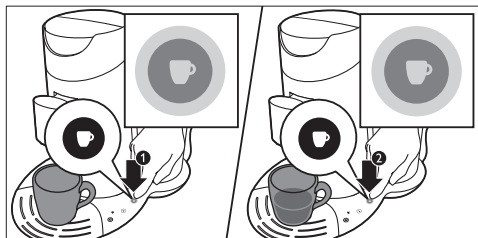

From now on, your SENSEO® machine brews one or two cups with this amount of coffee when you select the personal coffee memory symbol with the selection button.

**Note:**

If you want to change the set amount of coffee, simply perform steps 1-3 again.

## 5.2 Flushing the machine after a day of non-use

If you have not used the coffee machine for one day, flush it to make sure that the boiler is filled with fresh water.

To flush the machine, brew two cups of hot water in the following way:

- 1 Fill the water reservoir with cold tap water beyond the MIN level (1). Put the lid on it (2) and put it the water reservoir back onto the machine.

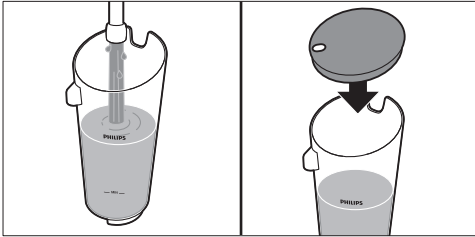

- 2 Put the 1-cup pod holder ☐ or the 2-cup pod holder ☐☐ in the machine without pods.

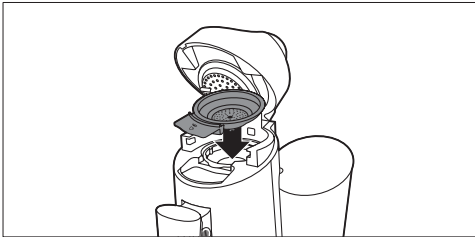

- 3 Close the lid and lock the lever.
- 4 Put two cups or a large mug under the coffee spout to collect the water.

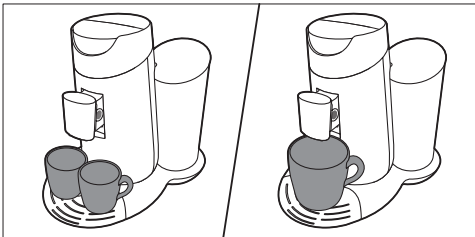

- 5 Press the on/off button . The on/off button flashes slowly while the water heats up.

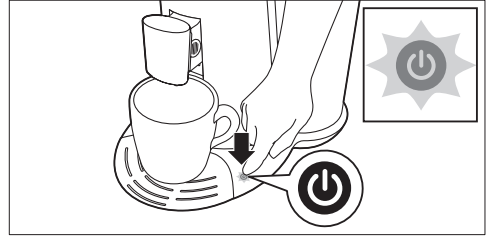

- 6 Make sure that the coffee strength you have selected is regular coffee (cup symbol with three bars).

- 7 Press the 2-cup button  to brew two cups of hot water.

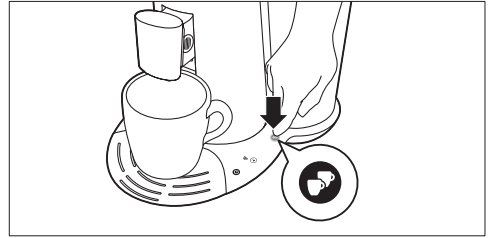

- 8 When the water has heated up, the on/off button lights up continuously and the coffee machine starts operating.

- 9 Throw away the water in the cups. Now the machine is ready for use again.



## 6 Cleaning

Regular cleaning of your SENSEO® is important to ensure that the SENSEO® coffee always tastes optimally and to optimise the lifetime of the coffee machine.

### ⚠ Warning:

Never immerse the SENSEO® coffee machine in water.

- 1 Always unplug the machine before you clean it.
- 2 Clean the outside of the machine with a moist cloth.
- 3 Remove the coffee collector.



- 4 To remove the coffee spout, press the release buttons (1) and pull the coffee spout off the machine (2).

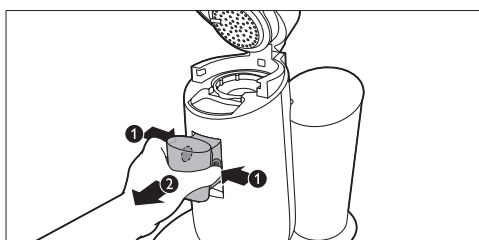

- 5 To disassemble the coffee spout, grab the two ridges of the inner part of the spout and squeeze them lightly (1). Move the inner part downwards to remove it from the outer part of the spout (2).

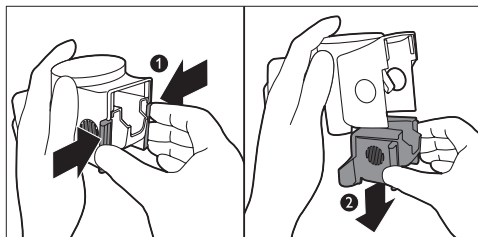

- 6 Clean the water reservoir and its lid, the coffee spout, the coffee collector, the drip tray, the cup tray and the pod holders in hot water or in the dishwasher.

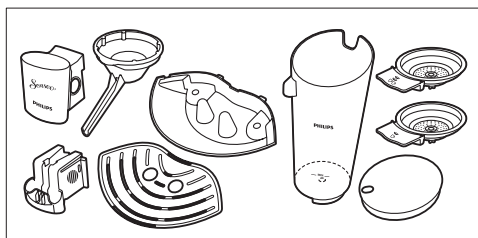

### ⚠ Caution:

Be careful not to damage the valve in the bottom of the water reservoir if you use a washing-up brush to clean the water reservoir.

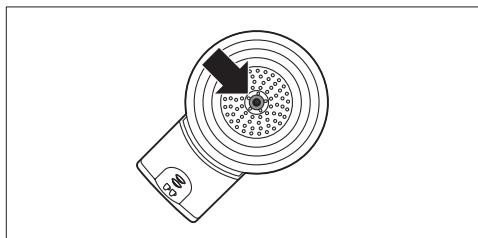

### ⓘ Note:

Check if the sieve in the centre of the pod holder is clogged. If this is the case, unclog the sieve by rinsing the pod holder under the tap. If necessary, use a washing-up brush to clean the sieve.

- 7** Clean the water distribution disc and the rubber sealing ring with a moist cloth.

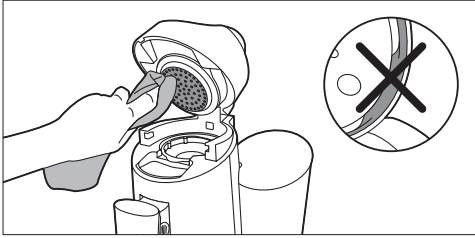

**⚠ Caution:**

Do not remove the rubber sealing ring and be careful not to damage the tab on the water distribution disc.

- 8** Clean the water inlet on the machine with a moist cloth.

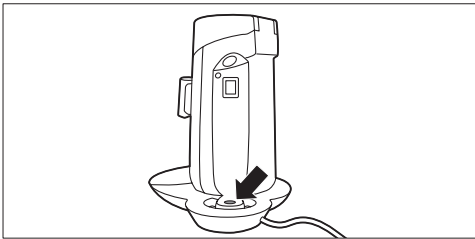

### When to descale

- Descal the SENSEO® coffee machine as described below when the CALC light goes on (after you have brewed approx. 400 cups of SENSEO® coffee).

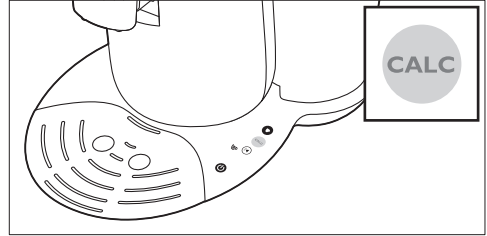

### Why to descale

Your reasons to descale:

- It prolongs the life of your SENSEO® coffee machine
- It ensures maximum cup volume
- It ensures maximum coffee temperature
- The machine produces less sound during brewing
- It prevents malfunctioning

If the descaling procedure is not performed correctly, scale residue remains behind in the machine. This causes scale to build up more quickly and may cause permanent and irreparable damage to the machine.

### Use the correct descaling agent

Use SENSEO® Descaler (HD7012, HD7011, HD7006) only. It has been developed to ensure better machine performance and operation. Each descaling mixture can be used only once. For more information about this descaler, visit our website [www.philips.com](http://www.philips.com).

**⚠ Warning:**

Never use a descaling agent based on mineral acids such as sulphuric acid, hydrochloric acid, sulphamic acid and acetic acid (e.g. vinegar). These descaling agents may damage your SENSEO® coffee machine.

## 7 Descaling

Scale builds up inside the machine during use. It is essential to descale the SENSEO® coffee machine when the CALC light goes on. Use SENSEO® Descaler (HD7012, HD7011, HD7006) only.

### 7.1 Descaling procedure

The descaling procedure consists of a descaling cycle and two flushing cycles. Do not interrupt the descaling cycle and do not switch off the machine before you have performed the two flushing cycles.

- 1** Mix 50 grams of citric acid with 1 litre of water in a measuring jug. Stir until the powder has dissolved. Fill the water reservoir with the descaling mixture.

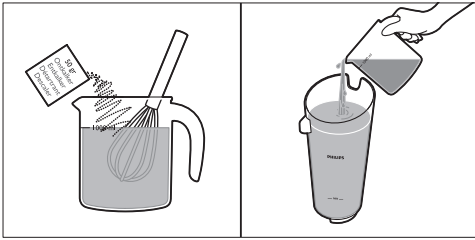

- 2** Tilt the water reservoir and place the bottom back onto the machine (1). Then press the top of the water reservoir towards the machine (2).

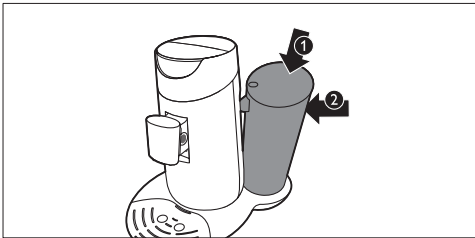

- 3** Press the on/off button . The on/off button flashes slowly while the water heats up. The machine is ready for descaling when the on/off button lights up continuously.

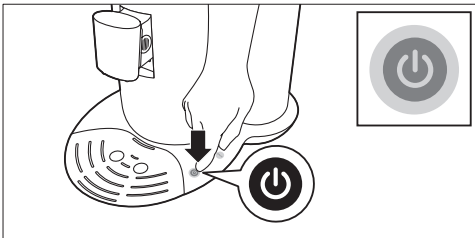

- 4** Place the 1-cup pod holder  with a used coffee pod in it in the coffee machine. Close the lid and make sure it is properly locked.

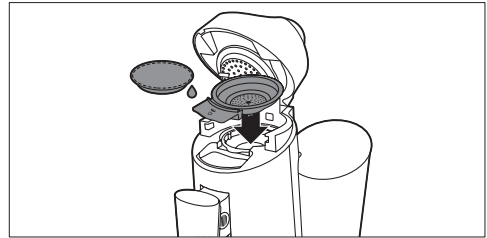

**Note:**

Always put a used coffee pod in the pod holder when you descale the machine. This pod serves as a 'filter' to prevent the sieve or hole in the pod holder from getting clogged with scale residue.

**Warning:**

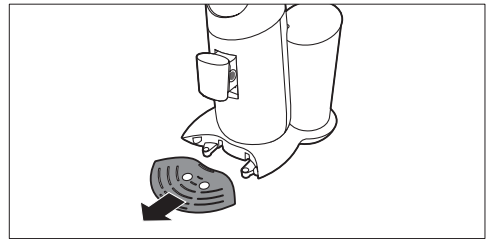

Make sure the lid is closed properly and the lid lever is locked before you start descaling.

- 5** Remove the drip tray.

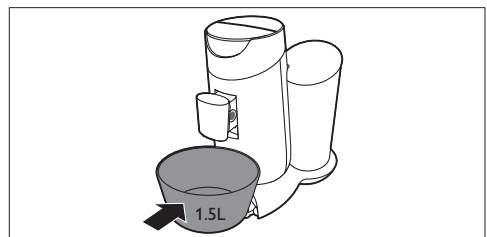

- 6** Put a bowl with a capacity of at least 1.5 litres under the spout to collect the descaling mixture.



- 7** When the on/off button lights up continuously, press the 1-cup button  and the 2-cup button  at the same time for 3 seconds until you hear a beep. Release the buttons as soon as their lights as well as the selected strength go out. This means that the descaling procedure has been activated correctly.

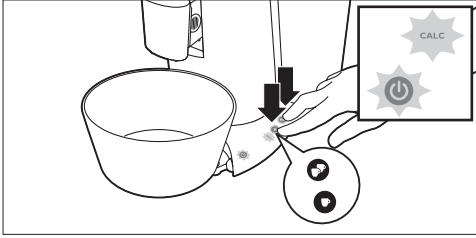

- The **CALC** light and the on/off button start flashing to indicate that the descaling cycle is in progress.
- During the descaling cycle, the water comes out of the machine in intervals.
- When all the water in the water reservoir has been used up, the descaling cycle is finished. The on/off button starts to flash rapidly.

 **Note:**

If you press the 1-cup and 2-cup button longer than 3 seconds, the machine does not start the descaling cycle. If this happens, press the 1-cup button and the 2-cup button at the same time for 3 seconds again.

## 7.2 Flushing after descaling

- 1** Rinse the water reservoir under the tap and then fill it to the top with fresh tap water:

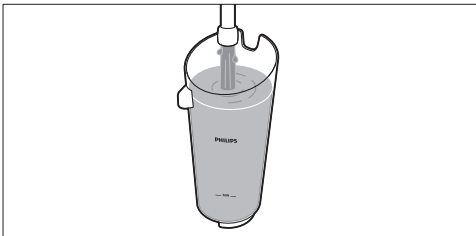

 **Notes:**

Do not refill the water reservoir with used hot water or the used descaling mixture.

- 2** Tilt the water reservoir and place the bottom back onto the machine (1). Then press the top of the water reservoir towards the machine (2).

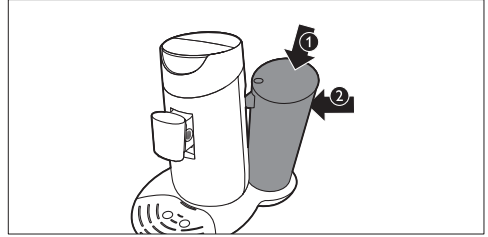

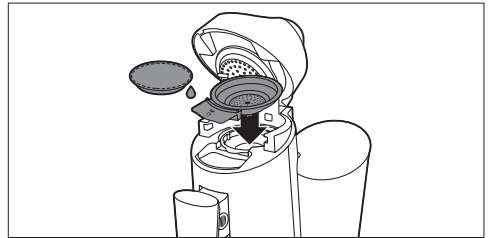

- 3** Place the 1-cup pod holder  with a used coffee pod in it in the coffee machine. Close the lid and make sure it is properly locked.

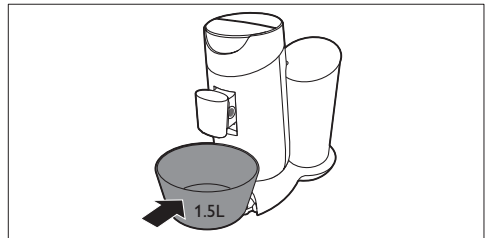

- 4** Put a bowl with a capacity of at least 1.5 litres under the spout to collect the water.



- 5** Press the 1-cup button  and the 2-cup button  at the same time for 3 seconds until you hear a beep to start the flushing cycle.

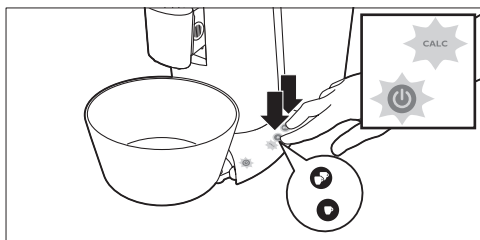

- 6** Remove the used pod and clean the pod holder after the flushing cycle to prevent the sieve in the centre from getting clogged.
- 7** Repeat steps 1 to 6 once more to ensure a clean machine.
- 8** After the descaling cycle and the flushing cycles, the CALC light goes out and the machine switches off automatically.

## 8 Frost-free storage

After you have flushed the machine for the first time (see chapter 'Flushing the machine before first use'), it may only be used and stored in a frost-free place to prevent damage.

## 9 Ordering accessories

To purchase accessories for this machine, please visit our online shop at [www.shop.philips.com/service](http://www.shop.philips.com/service).

If the online shop is not available in your country, go to your Philips dealer or a Philips service centre. If you have any difficulties obtaining accessories for your machine, please contact the Philips Consumer Care Centre in your country. You find its contact details in the worldwide guarantee leaflet.

## 10 Environment

- Do not throw away the machine with the normal household waste at the end of its life, but hand it in at an official collection point for recycling. By doing this, you help to preserve the environment.

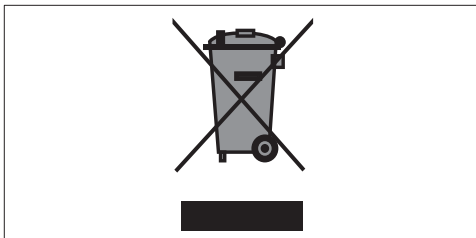

## 11 Guarantee and service

If you need service or information or if you have a problem, please visit the Philips website at [www.philips.com/support](http://www.philips.com/support) or contact the Philips Consumer Care Centre in your country. You find its phone number in the worldwide guarantee leaflet. If there is no Consumer Care Centre in your country, go to your local Philips dealer.

The purchase of the Philips SENSEO® coffee machine does not exhaust any of the rights of Sara Lee/Douwe Egberts or Philips under any of their patents nor does it confer upon the purchaser a licence under these patents.

Always return the machine to a service centre authorised by Philips for examination or repair. Do not attempt to repair the machine yourself, otherwise your guarantee becomes invalid.

---

# 12 Troubleshooting

## 12.1 SENSEO® coffee machine

This chapter summarises the most common problems you could encounter with the machine. If you are unable to solve the problem with the information below, visit [www.philips.com/support](http://www.philips.com/support) for a list of frequently asked questions or contact the Consumer Care Centre in your country.

Problem	Solution
My cup overflowed when I used the machine for the first time.	You probably tried to brew a cup of coffee without flushing the machine first. Before you start brewing coffee, you have to flush the machine. When you switch on the machine again, the on/off button either lights up continuously or flashes slowly or rapidly. If the on/off button lights up continuously, you have to carry out the flushing procedure (see chapter 'Flushing the machine before first use'). If the on/off button flashes slowly or rapidly, you do NOT have to carry out the flushing procedure. If the on/off button flashes slowly, the water is heating up. If it flashes rapidly, there is not enough water in the water reservoir or the water reservoir is not placed on the machine properly.
Water continued to flow from the spout when I used the machine for the first time.	If water continued to flow from the spout until the water reservoir was empty, the machine was performing the flushing cycle. Before you start brewing coffee, you have to flush the machine. When you switch on the machine again, the on/off button either lights up continuously or flashes slowly or rapidly. If the on/off button lights up continuously, you have to carry out the flushing procedure (see chapter 'Flushing the machine before first use'). If the on/off button flashes slowly or rapidly, you do NOT have to carry out the flushing procedure. If the on/off button flashes slowly, the water is heating up. If it flashes rapidly, there is not enough water in the water reservoir or the water reservoir is not placed on the machine properly.
The on/off button flashes slowly.	You have used the SENSEO® coffee machine at an altitude higher than 2200 metres above sea level. This has caused the water in the machine to start boiling before it has reached the required temperature, which prevents the machine from functioning properly. Switch off the machine and no longer use it at altitudes higher than 2200 metres above sea level.
The CALC light flashes.	You have pressed the 1-cup button and the 2-cup button at the same time. This started the descaling cycle. If you did not intend to start the descaling cycle, simply press the on/off button to switch off the machine. If you did intend to start the descaling cycle, do not interrupt this cycle but let the appliance operate until the water reservoir is empty.

Problem	Solution
The CALC light does not go out after descaling.	<p>The CALC light does not go out if the descaling procedure has not been performed correctly. To perform the descaling procedure correctly:</p> <ol style="list-style-type: none"> <li>1. Make sure that you do not interrupt the descaling cycle or switch off or unplug the machine during the descaling cycle. During the descaling cycle, hot water comes out of the coffee spout at intervals and the machine stops descaling 3 to 4 times to let the descaling mixture act and to heat up again.</li> <li>2. Make sure that you start the descaling cycle by pressing the 1-cup button and the 2-cup button at the same time. See chapter 'Descaling' for a complete description of the descaling procedure.</li> <li>3. Make sure that you use three full water reservoirs to complete the descaling procedure: one reservoir filled with descaling mixture and two reservoirs filled with fresh water.</li> </ol>
The on/off button continues to flash rapidly.	<p>Make sure that there is enough water in the water reservoir and that the water reservoir is placed properly.</p> <p>Make sure that the ambient temperature is not lower than 5°C. If it is, the machine does not function properly.</p>
Water leaks from the coffee machine.	<p>If you notice coffee or water leaking from your SENSEO® machine, try to establish where the leakage occurs. This is important, as the location of the leakage determines the solution.</p> <ol style="list-style-type: none"> <li>1. If the leakage occurs near the lid or the spout, make sure that: <ol style="list-style-type: none"> <li>1a. The sieve in the centre of the pod holder is not clogged. If it is, unplug the sieve by holding the pod holder under a running tap.</li> <li>1b. The coffee pod has been put properly in the centre of the pod holder.</li> <li>1c. The sealing ring has not got stuck under the edge of the water distribution disc (see figure 1 at the beginning of this user manual).</li> <li>1d. The spout and the coffee collector have been placed correctly.</li> </ol> </li> <li>2. If the leakage occurs near the bottom of the water reservoir or under the machine, make sure that: <ol style="list-style-type: none"> <li>2a. There is not too much water in the water reservoir.</li> <li>2b. You do not place the water reservoir onto the machine too roughly. If you place the water reservoir too roughly, water may splash out of the water reservoir.</li> <li>2c. The water reservoir is not damaged or broken. Normally, water should not start to drip from the water outlet in the bottom of the water reservoir within 30 seconds after filling.</li> </ol> </li> </ol>

Problem	Solution
I cannot open the lid.	<p>A vacuum may have temporarily formed under the lid. Switch off the machine. Pull up the lever and wait 24 hours before you open the lid. You may need to use quite some force.</p>
	<p>Make sure that you do not move the SENSEO® machine. Moving the machine, placing it outdoors or in a cool or cold environment does not accelerate the unlocking of the lid.</p> <p>For this not to happen again, always make sure that the pod holders are clean and that the sieve in the centre of the pod holders is not clogged.</p>
The coffee machine produces less coffee than before.	<p>Perhaps the sieve in the centre of the pod holder is clogged. If this is the case, unclog the sieve by rinsing the pod holder under a running tap. Use a washing-up brush to clean the sieve, if necessary.</p> <p>Descale the machine (see chapter 'Descaling').</p>
I cannot close the lid properly.	<p>Check if a used coffee pod is sticking to the water distribution disc. If this is the case, remove the used pod.</p> <p>Check if you used the correct pod holder. Use 2 pods in combination with the deeper 2-cup pod holder ☞☞.</p>
The SENSEO® coffee is not strong enough.	<p>Make sure that you have selected the coffee strength that you prefer. You can choose between regular and strong coffee. You can also increase or decrease the coffee strength by setting your preferred amount of coffee with the personal coffee memory function (HD7872 only).</p> <p>Make sure that you have used the correct number of pods and have pressed the right button. Use 2 pods in combination with the 2-cup pod holder ☞☞ and the 2-cup button ☞☞.</p>
	<p>Make sure that you have placed the coffee pod or pods properly in the centre of the pod holder; to prevent water from escaping along the edge of the pod or pods. When you use two coffee pods on top of each other, make sure that the convex sides of both pods point downwards and press the pods lightly into the pod holder.</p>
	<p>Make sure that you have not used the same coffee pod twice by accident.</p> <p>Make sure that the coffee in the pod is evenly distributed.</p>
	<p>If you prefer a more robust flavour, SENSEO® coffee pods with a stronger blend are available.</p>



Problem	Solution
The coffee is not hot enough.	<p>If you have used the machine for quite some time and the temperature of the coffee decreases, we advise you to descale the machine. See chapter 'Descaling'. Descal your SENSEO® coffee machine regularly.</p> <p>Do not use cups that are too large, as they cause the coffee to get cold more quickly. Make sure that the cups have a capacity of at least 150ml.</p> <p>Use thin-walled cups. Thin-walled cups absorb less heat from the coffee than thick-walled cups.</p> <p>Make sure the size of the cup matches the amount of coffee. Do not brew a small amount of coffee in a large cup.</p> <p>If you drink coffee with fresh milk, preheat the milk in the cup in a microwave.</p>
The touch panel does not work.	<p>You can preheat the coffee machine by first brewing a cup of coffee without placing a coffee pod in the pod holder. In this way you also heat up your coffee cup.</p> <p>If there is water on the touch panel, the buttons do not work. Make sure that the touch panel is dry and also make sure your hands are dry when you use the touch panel.</p> <p>Make sure that you press the selection button and not the symbols to the left of the selection button.</p>
I accidentally activate the touch panel when I clean it.	<p>This happens because the touch panel is very sensitive and the buttons only require a light touch to be activated. There is no problem when this happens, the machine will not start brewing coffee.</p> <p>Unplug the machine before you clean it.</p>
HD7872 only: The personal coffee memory button does not produce the amount of coffee I prefer.	<p>Please read section 'Personal coffee memory' in chapter 'Brewing SENSEO® coffee' and try to set the amount of coffee you prefer again.</p>

---

# Indholdsfortegnelse

<b>1</b>	<b>Introduktion</b>	<b>22</b>
<b>2</b>	<b>Generel beskrivelse</b>	<b>22</b>
<b>3</b>	<b>Vigtigt</b>	<b>23</b>
<b>4</b>	<b>Gennemskylning af maskinen før brug første gang</b>	<b>23</b>
<b>5</b>	<b>Brygning af SENSEO®-kaffe</b>	<b>26</b>
<b>6</b>	<b>Rengøring</b>	<b>29</b>
<b>7</b>	<b>Afkalkning</b>	<b>31</b>
<b>8</b>	<b>Frostfri opbevaring</b>	<b>34</b>
<b>9</b>	<b>Bestilling af tilbehør</b>	<b>34</b>
<b>10</b>	<b>Miljøhensyn</b>	<b>34</b>
<b>11</b>	<b>Reklamationsret og service</b>	<b>34</b>
<b>12</b>	<b>Fejlfinding</b>	<b>35</b>

---

## 1 Introduktion

Tillykke med dit køb og velkommen til Philips! For at få fuldt udbytte af den support, Philips tilbyder, skal du registrere dit produkt på [www.philips.com/welcome](http://www.philips.com/welcome).

### 1.1 SENSEO®-kaffesystem

Få en helt særlig kaffeoplevelse med SENSEO®. Dette enestående system kombinerer Philips' brugervenlige SENSEO®-kaffemaskine med de specialudviklede Merrild SENSEO®-kaffepuder, der giver en fyldig, rund smag med et lækkert skumlag. Merrild-kaffen i de praktiske SENSEO®-kaffepuder og Philips' nye unikke SENSEO®-bryggesystem passer perfekt sammen og sikrer, at den bedste smag og aroma trækkes ud af

kaffen. Se alle SENSEO®-kaffeblandingerne på

[www.senseo.com](http://www.senseo.com).

For at være sikker på at få den fyldige og runde smag skal du huske følgende:

#### Friske kaffepuder

Benyt SENSEO®-kaffepuderne, der er specielt udviklet af Merrild til din SENSEO®-kaffemaskine, og som giver en fyldig og rund smag. Merrild SENSEO®-kaffepuderne holder sig friske længere, hvis de opbevares i en lufttæt beholder.

#### Frisk vand

Brug frisk vand hver dag. Hvis du ikke har brugt kaffemaskinen i én dag, skal du skylle den igennem med frisk vand, før du bruger den igen (se kapitlet "Brygning af SENSEO®-kaffe", afsnit "Gennemskylning af maskinen efter en dag, hvor den ikke er blevet brugt").

---

## 2 Generel beskrivelse (fig. 1)

- 1 Tragt
- 2 Udløser til låg
- 3 Låg med bryggekommer
- 4 Tætningsring
- 5 Vandtilførselsplade
- 6 2-kops-pudeholder ☐☐
- 7 1-kops-pudeholder ☐
- 8 Dæksel til kaffeudløb
- 9 Kaffeudløb
- 10 Udløserknapper til udløb
- 11 Aftagelig drypbakke
- 12 Koprister
- 13 Touch-panel
- 14 On/off-knap
- 15 Symbol til hukommelse for individuelt kaffevalg (kun HD7872)
- 16 Almindelig kaffe-symbol
- 17 Funktionsknap
- 18 Symbol for stærk kaffe
- 19 CALC-indikator
- 20 1-kops-knap ☐
- 21 2-kops-knap ☐☐
- 22 Vandtank
- 23 Låg til vandtank

## 3 Vigtigt

Læs denne brugervejledning omhyggeligt igennem, inden maskinen tages i brug, og gem den til eventuel senere brug.

### Fare

- Kom aldrig maskinen ned i vand eller anden væske.

### Advarsel

- Før maskinen tages i brug, skal du kontrollere, om spændingsangivelsen i bunden af maskinen svarer til den lokale netspænding.
- Denne maskine er ikke beregnet til at blive brugt af personer (herunder børn) med nedsatte fysiske og mentale evner; nedsat følesans eller manglende erfaring og viden, medmindre de er blevet vejledt eller instrueret i maskinens anvendelse af en person, der er ansvarlig for deres sikkerhed.
- Hold maskinen uden for børns rækkevidde for at sikre, at de ikke kan komme til at lege med den.
- Brug aldrig maskinen, hvis stik, netledning eller selve maskinen er beskadiget.
- Hvis netledningen beskadiges, må den kun udskiftes af Philips, et autoriseret Philips-serviceværksted eller en tilsvarende kvalificeret fagmand for at undgå enhver risiko.

### Forsigtig

- Læg aldrig SENSEO®-kaffemaskinen på siden, når den er pakket ud. Den skal altid opbevares i lodret position, også under transport.
- Reparation og eftersyn af maskinen skal altid foretages på et autoriseret Philips-serviceværksted. Forsøg ikke selv at reparere maskinen, da garantien i så fald bortfalder.
- Brug ikke maskinen i kombination med en transformer, da dette kan resultere i en farlig situation.
- Stil altid maskinen på et fladt og stabilt underlag.
- Brug ikke maskinen steder, der ligger højere end 2.200 meter over havets overflade.
- Hæld aldrig mælk, kaffe, varmt eller destilleret vand i vandtanken.
- Gennemskyl aldrig maskinen, og lad den heller aldrig brygge kaffe, når udløbet ikke er på plads.

- Denne maskine er kun beregnet til normal anvendelse i hjemmet. Den er ikke beregnet til brug i miljøer som personalekøkkener i butikker, på kontorer; på gårde eller andre arbejdspladser. Den er heller ikke beregnet til brug af gæster på hoteller, moteller; bed and breakfasts eller i andre værelser til udlejning.

## 3.1 Overholdelse af standarder

Denne maskine overholder alle standarder for elektromagnetiske felter (EMF). Ved korrekt anvendelse i overensstemmelse med instruktionerne i denne brugervejledning er maskinen sikker at anvende ifølge den videnskabelige viden, der er tilgængelig i dag. Energiforbruget for denne maskine i slukket tilstand er mindre end 1 watt. Det betyder, at maskinen overholder EU-direktivet 2009/125/EC, der angiver de økologiske designkrav for energiforbrugende produkter.

## 4 Gennemskylning af maskinen før brug første gang

Det er vigtigt, at du gennemskyller din SENSEO®-kaffemaskine før brug første gang. Efter skyllecyklussen (som kun tager ca. 2 minutter) er maskinen klar til at brygge SENSEO®-kaffe.

### ⚠ Forsigtig:

Afbryd aldrig skylningsprocessen midt i forløbet, da vandkogerens i så fald ikke fyldes ordentligt.

- 1** Sæt udløbet på maskinen. Tag fat i de to riller på den inderste del af udløbet, og tryk let på dem (1). Placer udløbet på maskinen, og slip de to riller (2).

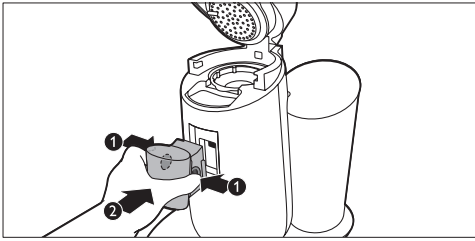

**⚠ Forsigtig:**

Gennemskyl aldrig maskinen, og lad den heller aldrig brygge kaffe, når udløbet ikke er på plads.

- 2** Vip toppen af vandtanken bagover (1), og løft den af maskinen (2).

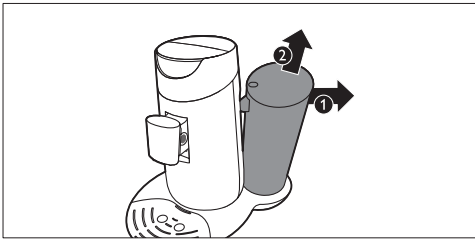

- 3** Fyld vandtanken op med koldt vand fra hanen.

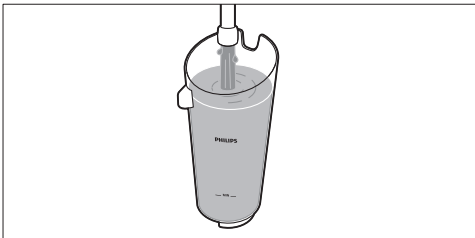

- 4** Placer låget på vandtanken, før du sætter den tilbage på maskinen.

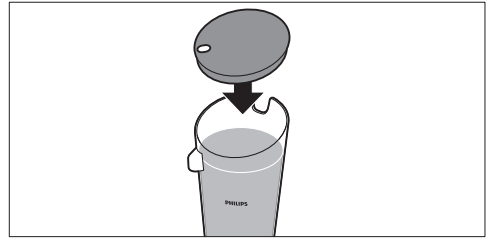

- 5** Vip vandtanken, og sæt bunden tilbage på plads på maskinen (1). Tryk derefter toppen af vandtanken ind mod maskinen (2).

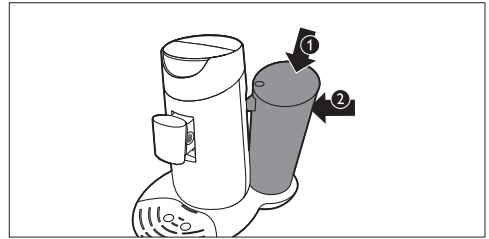

- 6** Fjern drypbakken.

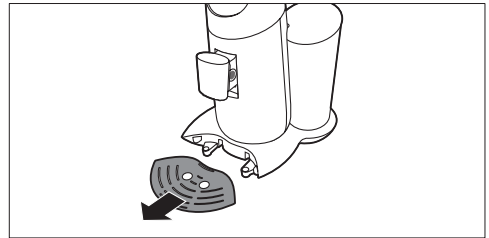

- 7** Placer en skål med en kapacitet på mindst 1,5 liter på kaffeudløbet.

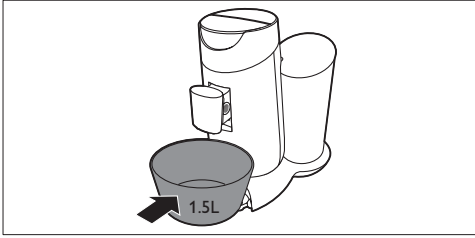

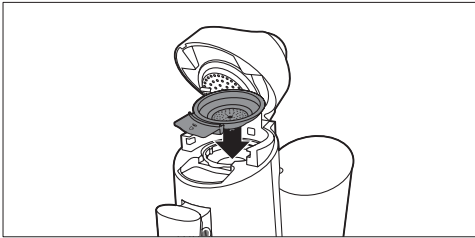

- 8** Sørg for, at pudeholderen, uden pude eller puder, er på plads.

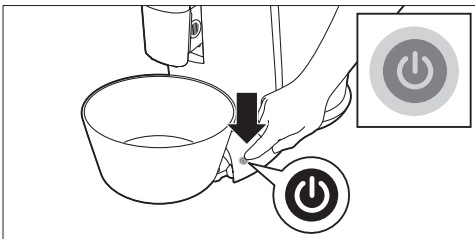

- 9** Sæt stikket i en stikkontakt med jordforbindelse.
- 10** Tryk på on/off-knappen . Knappen lyser op for at indikere, at du skal gennemskylle maskinen.



- 11** Tryk kort på 1-kops-knappen  og 2-kops-knappen  samtidig for at starte gennemskyllingen.

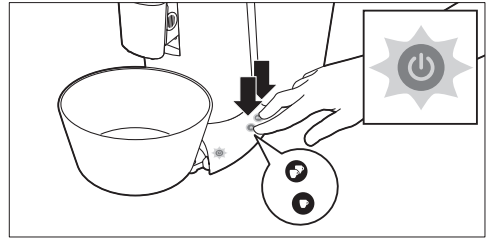

- On/off-knappen begynder at blinke for at indikere, at gennemskyllingsprocessen er startet.
- Under gennemskyllingsprocessen fyldes vandkokeren automatisk med vand fra vandtanken, og der kommer koldt vand ud af kaffeudløbet. Under gennemskyllingsprocessen støjer maskinen mere end under en almindelig bryggeproces.

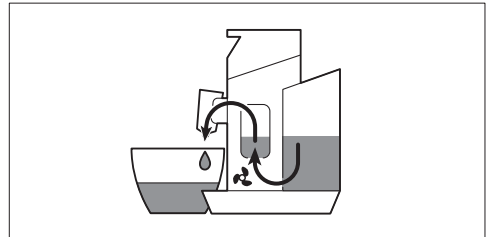

- Når alt vandet i vandtanken er blevet brugt, er gennemskyllingsprocessen færdig, og maskinen slukkes.

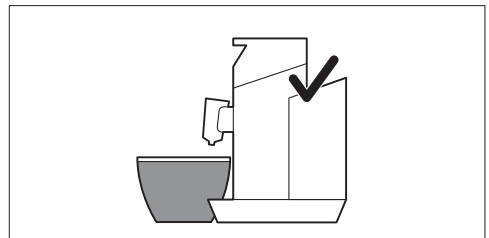

- 12** Fyld vandtanken med frisk vand fra hanen, sæt låget på, og sæt den tilbage på maskinen.

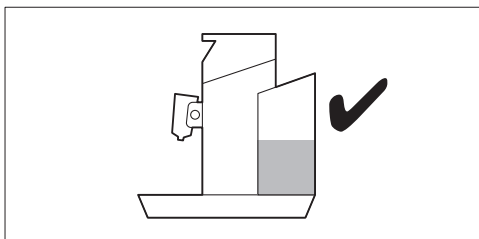

Din SENSEO®-maskine er nu klar til brug, så du kan brygge din første kop velsmagende kaffe.

## 5 Brygning af SENSEO®-kaffe

Mens SENSEO®-kaffemaskinen varmer op, kan du vælge den kaffestyrke, du foretrækker; og det antal kopper, du gerne vil brygge. Så brygger maskinen koppen eller kopperne straks efter, den er varmet op.

- 1** Kontroller, at vandtanken er fyldt med friskt, koldt vand fra hanen mindst til MIN-markeringen, og at låget er sat på vandtanken.

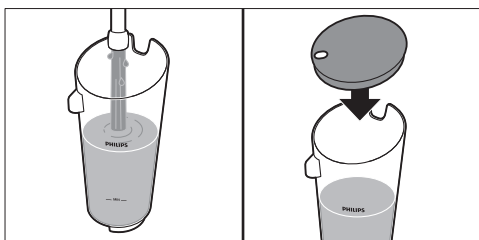

### **Tip:**

Brug friskt vand hver dag.

- 2** Sæt stikket i en stikkontakt med jordforbindelse.

- 3** Tryk på on/off-knappen . On/off-knappen blinker langsomt, mens vandet varmes op.

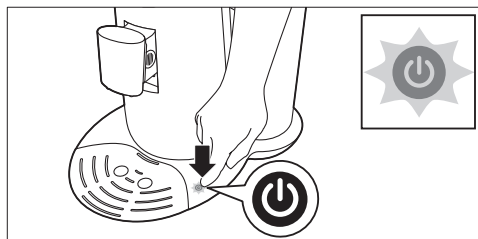



### **Bemærk:**

Hvis on/off-knappen blinker hurtigt, indeholder vandtanken ikke nok vand til at brygge en kop kaffe.

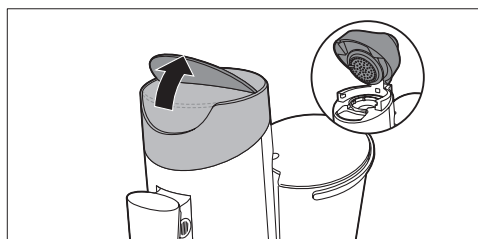
- 4** Træk låget opad for at åbne det. Låget åbnes automatisk.



- 5** Hvis du vil lave en kop SENSEO®-kaffe, skal du placere 1-kops-pudeholderen  i maskinen (1). Hvis du vil lave to kopper, skal du lægge 2-kops-pudeholderen  i maskinen (2). Kontroller, at pudeholderen er ren.

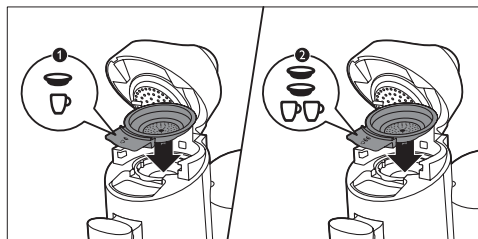

- 6** Placer 1 kaffepude i 1-kops-pudeholderen ☐ (1), eller placer 2 kaffepuder i 2-kops-pudeholderen ☐☐ (2). Placer puden eller puderne helt i centrum af pudeholderen med den buede side nedad. Tryk puden eller puderne let ned i pudeholderen.

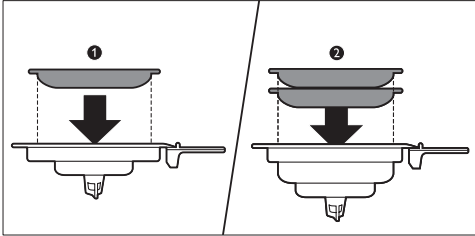

**☐ Bemærk:**

Kontroller, at kaffen i puden eller puderne er jævnt fordelt.

**⚠ Forsigtig:**

Kom aldrig almindelig formalet kaffe eller beskadigede kaffepuder i SENSEO®-maskinen, da den vil stoppe til.

- 7** Luk låget (1), og tryk låseklemmen ned (2).

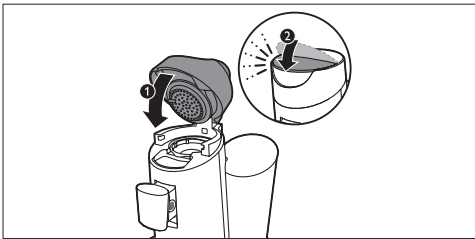

**⚠ Advarsel:**

Sørg for, at låget er lukket korrekt, og lågudløseren sidder fast, før du starter brygningen.

- 8** Stil en eller to kopper under udløbsåbningerne. Du kan justere højden på kaffeudløbene ved at skubbe dem op eller ned. Du kan også fjerne drypbakken for at kunne benytte højere kopper:

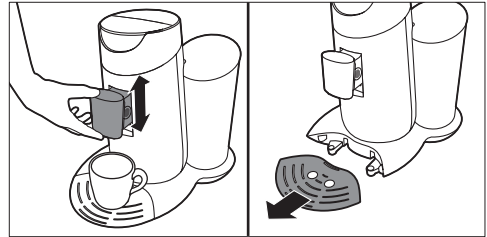

**☐ Bemærk**

De kopper, du bruger, skal kunne rumme mindst 150 ml, når du brygger almindelig kaffe, eller 100 ml, når du brygger stærk kaffe. Brug ikke for store kopper, da kaffen så bliver hurtigere kold.

- 9** Tryk på funktionsknappen for at vælge den ønskede kaffestyrke. Vælg kopsymbolet med tre søjler for en almindelig kop kaffe (125 ml) (1). Vælg kopsymbolet med én søjle for en stærk kop kaffe (60 ml) (2).

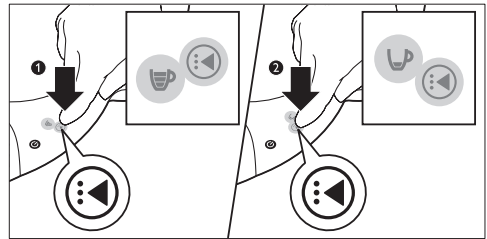

- 10** Når du har valgt den ønskede kaffestyrke, skal du trykke på 1-kops-knappen ☐ for én kop (1) eller på 2-kops-knappen ☐☐ for to kopper (2).

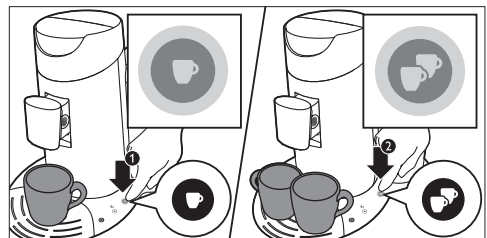

- 11** Når vandet er varmet op, og on/off-knappen lyser konstant, begynder maskinen at brygge kaffe.

**\* Tip:**

Du kan afbryde bryggeprocessen på et hvilket som helst tidspunkt. Du skal bare trykke på den samme kop-knap (1-kops-knap eller 2-kops-knap), som du trykkede på for at starte bryggeprocessen. Hvis du gør det, fuldfører maskinen dog ikke den afbrudte bryggeproces, hvis du tænder den igen eller trykker på den samme knap igen.

**⊖ Bemærk:**

Fjern ikke vandtanken under brygningen.

- 12** Når kaffen er klar, skal du fjerne den eller de brugte kaffepuder(r). Du skal blot løfte pudeholderen ud af maskinen og tømme den.

**! Forsigtig:**

Der kan stadig være lidt varmt vand eller kaffe i kaffepuden/-puderne.

- 13** Efter brug skal du trykke på on/off-knappen for at slukke maskinen .

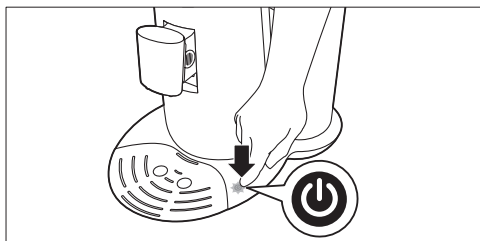

**⊖ Bemærk:**

Hvis du ikke bruger maskinen, slukkes der automatisk for den efter 15 minutter for at spare energi.

## 5.1 Hukommelse for individuelt kaffevalg (kun HD7872)

Du kan programmere maskinen til at brygge den mængde kaffe, du foretrækker (op til 145 ml). Du kan eksperimentere og finde ud af, hvad du bedst kan lide. Vi anbefaler, at du brygger mindst 60 ml for at få den optimale smag og temperatur. Når du programmerer, skal du kun bruge 1-kops-knappen. Når du er færdig med at programmere, kan du brygge en eller to kopper med den programmerede mængde kaffe.

**⊖ Bemærk:**

Det er ikke muligt at programmere din hukommelse til individuelt kaffevalg, mens maskinen varmer op. Vent, indtil on/off-knappen lyser konstant.

- 1** Placer 1 kaffepude i 1-kops pudeholderen, og placer 1 kop under udløbsåbningerne.

- 2** For at aktivere programmeringstilstanden skal du først vælge symbolet til hukommelse for individuelt kaffevalg (stjernesymbolet) med funktionsknappen (1). Hold funktionsknappen inde i 2 sekunder, indtil stjernesymbolet begynder at blinke (2), og der lyder et bip. Slip derefter knappen.

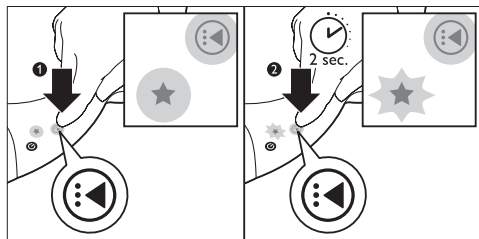

- 3** Tryk på 1-kops-knappen, så begynder kaffen at løbe ned i koppen (1). Når der er så meget kaffe i koppen, som du ønsker, skal du trykke på 1-kops-knappen igen (2). Dermed har du indstillet den mængde kaffe, du foretrækker.

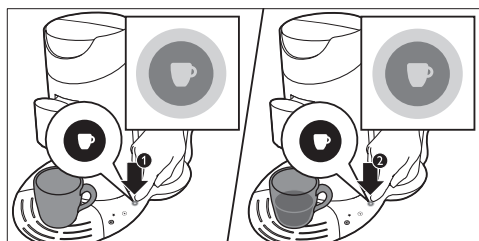



Fra nu af brygger SENSEO®-maskinen denne mængde kaffe, når du vælger symbolet til hukommelse for individuelt kaffevalg med funktionsknappen.

**Bemærk:**

Hvis du ønsker at ændre på indstillingen for mængden af kaffe, skal du blot udføre trin 1-3 igen.

## 5.2 Gennemskylning af maskinen efter en dag, hvor den ikke er blevet brugt

Hvis du ikke har brugt kaffemaskinen en dag, skal du gennemskylle den for at være sikker på, at vandkokeren fyldes med frisk vand.

For at gennemskylle af maskinen skal du brygge to kopper kogende vand som følger:

- 1 Fyld vandtanken med koldt vand fra hanen mindst til MIN-markeringen (1). Sæt låget på (2), og sæt vandtanken tilbage på maskinen.

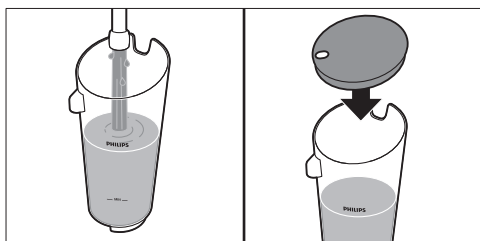

- 2 Sæt 1-kops-pudeholderen ☐ eller 2-kops-pudeholderen ☐☐ i maskinen uden puder.

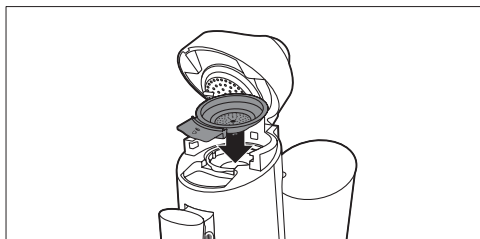

- 3 Luk låget og tryk låseklemmen ned.

- 4 Sæt to kopper eller et stort krus under kaffeudløbet for at opsamle vandet.

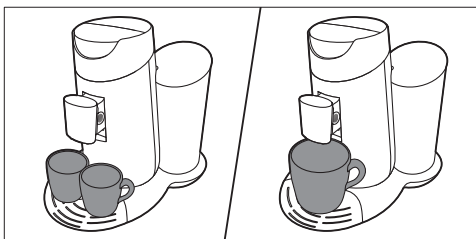

- 5 Tryk på on/off-knappen ⏻. On/off-knappen blinker langsomt, mens vandet varmes op.

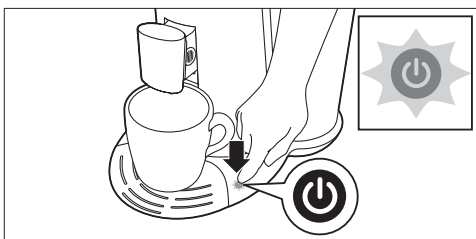

- 6 Kontroller, at den valgte kaffestyrke er almindelig kaffe (kopsymbol med tre søjler).
- 7 Tryk på 2-kops-knappen ☐☐ for at brygge to kopper varmt vand.

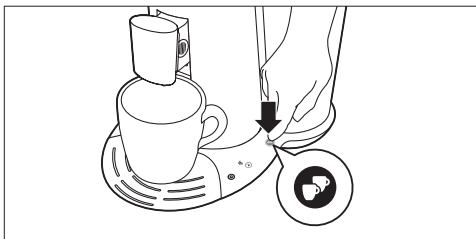

- 8 Når vandet er varmet op, lyser on/off-knappen konstant, og maskinen begynder at brygge kaffe.
- 9 Smid vandet i kopperne væk. Nu er maskinen klar til brug igen.

## 6 Rengøring

Regelmæssig rengøring af din SENSEO® er vigtig for at sikre, at SENSEO®-kaffen altid smager optimalt. Desuden forlænger det kaffemaskinens levetid.

### ⚠ Advarsel:

SENSEO®-kaffemaskinen må aldrig komme ned i vand.

- 1 Tag altid stikket ud af stikkontakten, inden maskinen rengøres.
- 2 Maskinen rengøres udvendigt med en fugtig klud.
- 3 Fjern tragten.



- 4 For at fjerne kaffeudløbet skal du trykke på udløserknapperne (1) og trække kaffeudløbet af maskinen (2).

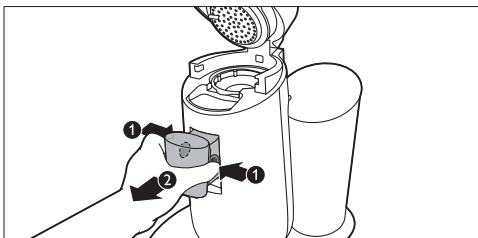

- 5 For at skille kaffeudløbet ad skal du tage fat i de to riller på indersiden af udløbet og trykke let på dem (1). Før den indre del nedad for at skille den fra den ydre del af udløbet (2).

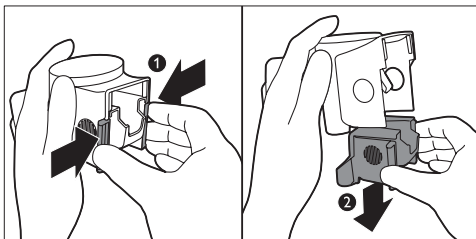

- 6 Rengør vandtanken og det tilhørende låg, kaffeudløbet, tragten, drybakken, kopristen og pudeholderne i varmt vand eller i opvaskemaskinen.

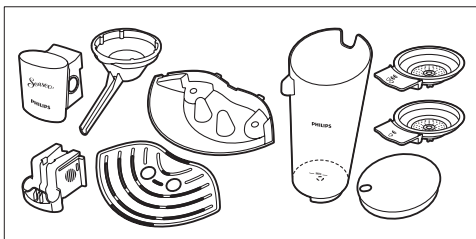

### ⚠ Forsigtig:

Pas på, at du ikke kommer til at beskadige ventilen i bunden af vandtanken, hvis du bruger en opvaskebørste til at rengøre vandtanken.

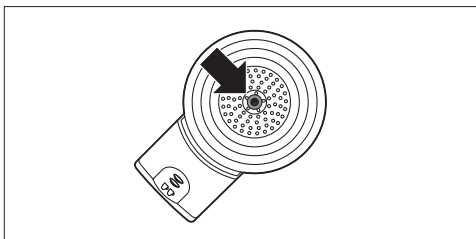

### ⊖ Bemærk:

Kontroller, om sien i midten af pudeholderen er tilstoppet. Er dette tilfældet, fjernes tilstoppelsen ved at skylle pudeholderen under vandhanen. Brug om nødvendigt en opvaskebørste til at rense sien.

- 7** Rengør vandtilførselspladen og gummitætningsringen med en fugtig klud.

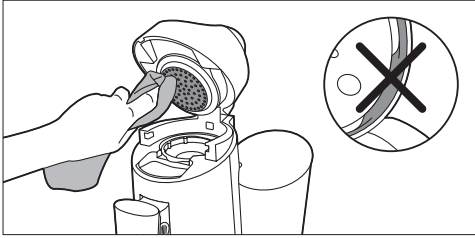

**⚠ Forsigtig:**

Undlad at fjerne gummitætningsringen, og vær opmærksom på ikke at komme til at beskadige tappen på vandtilførselspladen.

- 8** Rengør maskinens vandindtag med en fugtig klud.

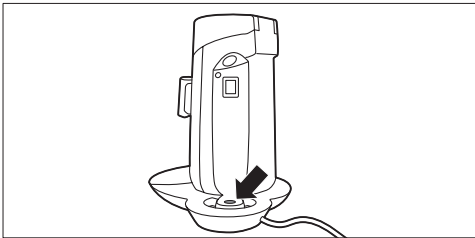

## 7 Afkalkning

Kalk aflejres inde i maskinen under brug. Det er vigtigt at afkalke SENSEO®-kaffemaskinen, når CALC-indikatoren begynder at lyse. Brug kun SENSEO®-afkalkningsmiddel (HD7012, HD7011, HD7006).

### Tid til afkalkning

- Afkalk SENSEO®-kaffemaskinen som beskrevet nedenfor, når CALC-indikatoren begynder at lyse (når du har brygget ca. 400 kopper SENSEO®-kaffe).

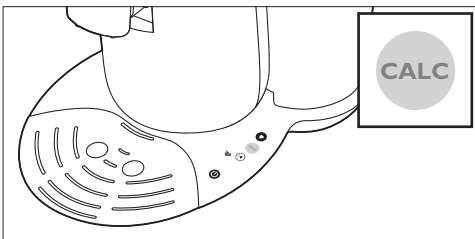

Gode grunde til at huske afkalkning:

- Det forlænger din SENSEO®-kaffemaskines levetid
- Det sikrer den rette kopmængde
- Det sikrer kaffens temperatur
- Maskinen afgiver mindre støj under brygning
- Det forebygger funktionsfejl

Hvis afkalkningen ikke udføres korrekt, vil kalkpartikler blive efterladt i maskinen. Dette gør, at ny kalk hurtigere vil sætte sig fast, og det kan føre til varig og uoprettelig skade på maskinen.

### Brug det rette afkalkningsmiddel

Brug kun SENSEO®-afkalkningsmiddel (HD7012, HD7011, HD7006). Det er udviklet for at sikre en bedre ydeevne og drift for maskinen. Hver afkalkningsblanding kan kun bruges én gang. Yderligere oplysninger om dette afkalkningsmiddel findes på vores websted [www.philips.com](http://www.philips.com).

**⚠ Advarsel:**

Brug aldrig et afkalkningsmiddel, der er baseret på mineralsk syre som f.eks. svovlsyre, saltsyre, sulfaminsyre eller eddikesyre (f.eks. eddike). Disse afkalkningsmidler kan skade din SENSEO®-kaffemaskine.

## 7.1 Afkalkningsprocedure

Afkalkningsproceduren består af en afkalkningscyklus og to skyllecyklusser. Du må ikke afbryde afkalkningscyklussen, og du må ikke slukke for maskinen, før de to skyllecyklusser er gennemført.

- 1** Bland 50 g citronsyre med 1 l vand i et litermål. Rør rundt, indtil pulveret er opløst. Fyld vandtanken med afkalkningsblandingen.

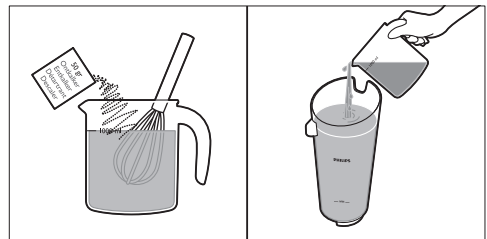

- 2** Vip vandtanken, og sæt bunden tilbage på plads på maskinen (1). Tryk derefter toppen af vandtanken ind mod maskinen (2).

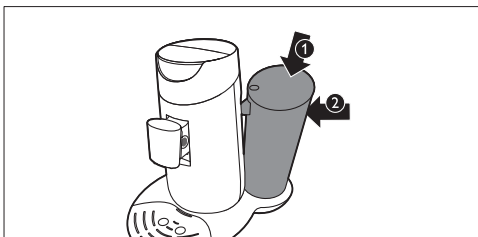

- 3** Tryk på on/off-knappen . On/off-knappen blinker langsomt, mens vandet varmes op. Kaffemaskinen er klar til afkalkning, når on/off-knappen lyser konstant.

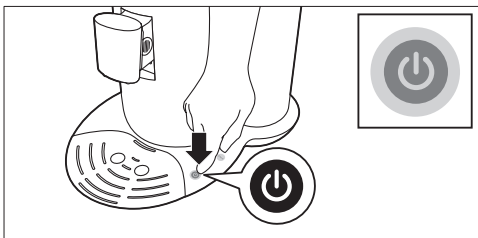

- 4** Placer 1-kops-pudeholderen  med en brugt kaffepude i i kaffemaskinen. Luk låget, og kontroller, at det er ordentligt lukket.

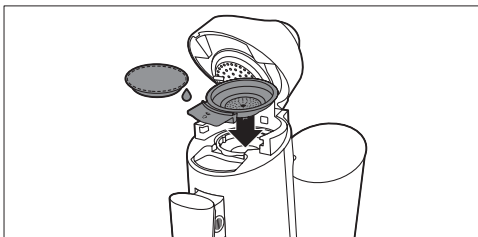

**Bemærk:**

Læg altid en brugt kaffepude i pudeholderen, når maskinen afkalkes. Puden vil fungere som et "filter", så det undgås, at sien i pudeholderen tilstoppes af kalkpartikler.

**⚠ Advarsel:**

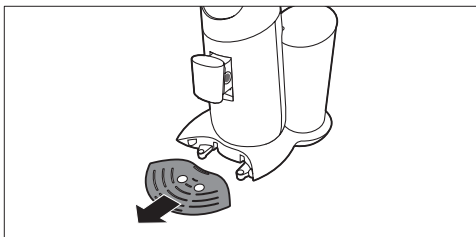

Sørg for, at låget er lukket korrekt, og lågudløseren sidder fast, før du begynder at afkalke maskinen..

- 5** Fjern drybakken.

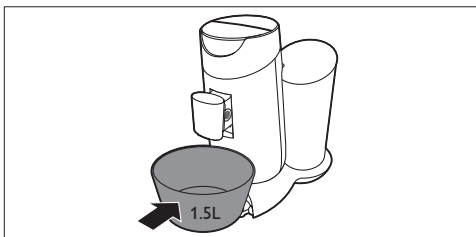

- 6** Sæt en skål, der kan rumme mindst 1,5 l, under udløbet til opsamling af afkalkningsblandingen.



- 7** Når on/off-knappen lyser konstant, skal du trykke på 1-kops-knappen  og 2-kops-knappen  samtidigt i 3 sekunder, indtil der lyder et bip. Slip knapperne lige så snart, de ikke lyser længere, og der slukkes for den valgte styrke. Det betyder, at afkalkningsproceduren er aktiveret korrekt.

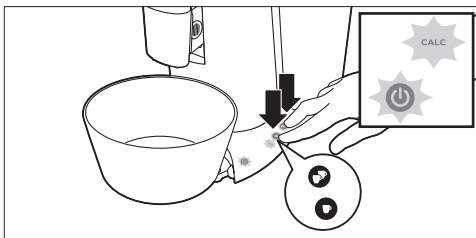

- *CALC-indikatoren og on/off-knappen starter med at blinke for at indikere, at afkalkningscyklussen er i gang.*
- *Under afkalkningscyklussen kommer der vand ud af maskinen en gang imellem.*
- *Når alt vandet i vandtanken er brugt, er afkalkningsprocessen fuldført. On/off-knappen begynder at blinke hurtigt.*

### **Bemærk:**

Hvis du trykker på 1-kops- og 2-kops-knappen ned længere end 3 sekunder, starter maskinen ikke afkalkningscyklussen. Hvis det er tilfældet, skal du trykke på 1-kops-knappen og 2-kops-knappen samtidigt i 3 sekunder igen.

- Placer 1-kops-pudeholderen  med en brugt kaffepude i i kaffemaskinen. Luk låget, og kontroller, at det er ordentligt lukket.

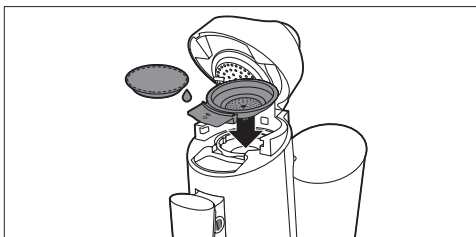

- Sæt en skål, der kan rumme mindst 1,5 l, under kaffeudløbet til opsamling af vandet.

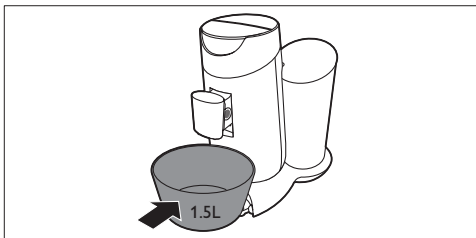

- Tryk på 1-kops-knappen  og 2-kops-knappen  samtidigt i 3 sekunder, indtil der lyder et bip, for at starte skyllecyclussen.

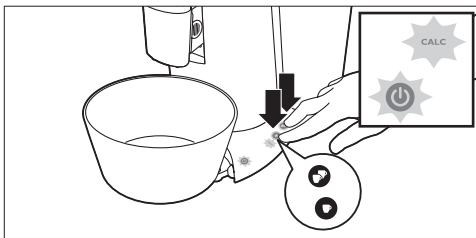

## 7.2 Gennemskylning efter afkalkning

- Skyl vandtanken under rindende vand, og fyld den derefter helt op med frisk vand fra hanen.

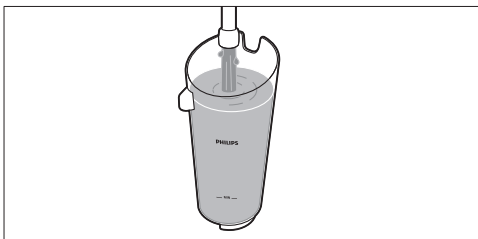

### **Bemærk:**

Fyld ikke vandbeholderen med varmt vand eller afkalkningsblanding, der har været brugt.

- Vip vandtanken, og sæt bunden tilbage på plads på maskinen (1). Tryk derefter toppen af vandtanken ind mod maskinen (2).

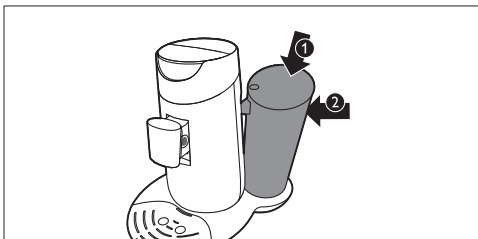

- Fjern den brugte kaffepude, og rengør pudeholderen efter skyllecyclussen for at undgå tilstoppelse af sien i midten.
- Gentag trin 1 til 6 endnu en gang for at sikre, at maskinen er ren.
- Efter afkalkningscyklussen og skyllecyclussen slukkes CALC-indikatoren, og maskinen slukkes automatisk.

---

## 8 Frostfri opbevaring

Når maskinen er blevet gennemskyllet første gang (se kapitlet "Gennemskylning af maskinen før brug første gang"), må den kun bruges og opbevares, hvor temperaturen ikke kommer under frysepunktet, for at undgå skader.

---

## 9 Bestilling af tilbehør

Hvis du vil købe tilbehør til denne maskine, skal du besøge vores onlinebutik på **[www.shop.philips.com/service](http://www.shop.philips.com/service)**. Hvis onlinebutikken ikke er tilgængelig i dit land, skal du gå til din Philips-forhandler eller et Philips Kundecenter. Hvis du har problemer med at skaffe tilbehør til apparatet, kan du kontakte dit lokale Philips Kundecenter. Du kan finde kontaktoplysningerne i folderen "World-Wide Guarantee".

---

## 10 Miljøhensyn

- Maskinen må ikke smides ud sammen med det almindelige husholdningsaffald, når den til sin tid kasseres. Aflever den i stedet på en kommunal genbrugsstation. På den måde er du med til at beskytte miljøet.

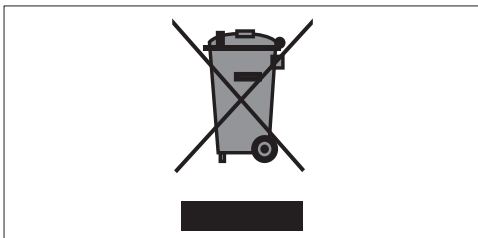

---

## 11 Reklamationsret og service

Hvis du har brug for hjælp eller oplysninger, eller hvis der opstår et problem, skal du besøge Philips' websted på **[www.philips.com/support](http://www.philips.com/support)** eller kontakte dit lokale Philips Kundecenter. Telefonnumre findes i vedlagte "worldwide guarantee"-folder. Hvis der ikke findes et kundecenter i dit land, bedes du kontakte din lokale Philips-forhandler.

Ved køb af Philips SENSEO®-kaffemaskinen afgiver Sara Lee/Merrild eller Philips ingen af deres patentrettigheder – ligesom køber ikke opnår licens i henhold til disse patenter. Reparation og eftersyn af maskinen skal altid foretages på et autoriseret Philips-serviceværksted. Forsøg ikke selv at reparere maskinen, da garantien i så fald bortfalder.

# 12 Fejlfinding

## 12.1 SENSEO®-kaffemaskine

Dette kapitel opsummerer de mest almindelige problemer, der kan forekomme ved brug af maskinen. Har du brug for yderligere hjælp og vejledning, så besøg [www.philips.com/support](http://www.philips.com/support) for en liste af ofte stillede spørgsmål eller kontakt dit lokale Philips Kundecenter.

Problem	Løsning
Min kop løb over; da jeg brugte maskinen første gang.	Du har formentlig prøvet at brygge en kop kaffe uden at gennemskylle maskinen først. Før du starter med at brygge kaffe, skal du gennemskylle maskinen. Når du tænder for maskinen igen, lyser on/off-knappen enten konstant eller blinker hurtigt eller langsomt. Hvis on/off-knappen lyser konstant, skal du foretage skylleproceduren (se kapitlet "Gennemskylning af maskinen før brug første gang"). Hvis on/off-knappen blinker langsomt eller hurtigt, behøver du IKKE foretage skylleproceduren. Hvis on/off-knappen blinker langsomt, er vandet ved at varme op. Hvis den blinker hurtigt, er der ikke nok vand i vandtanken, eller også er vandtanken ikke sat ordentligt på maskinen.
Vandet blev ved med at løbe ud af udløbet, da jeg brugte maskinen første gang.	Hvis vandet blev ved med at løbe ud af udløbet, indtil vandtanken var tom, foretager maskinen en skyllecyklus. Før du går i gang med at brygge kaffe, skal du gennemskylle maskinen. Når du tænder for maskinen igen, lyser on/off-knappen konstant eller blinker langsomt eller hurtigt. Hvis on/off-knappen lyser konstant, skal du foretage skylleproceduren (se kapitlet "Gennemskylning af maskinen før brug første gang"). Hvis on/off-knappen blinker langsomt eller hurtigt, behøver du IKKE foretage skylleproceduren. Hvis on/off-knappen blinker langsomt, er vandet ved at varme op. Hvis den blinker hurtigt, er der ikke nok vand i vandtanken, eller også er vandtanken ikke sat ordentligt på maskinen.
On/off-knappen blinker langsomt.	Du har brugt SENSEO®-kaffemaskinen i over 2200 meter over havets overflade. Dette har bevirket, at vandet i kaffemaskinen er begyndt at koge, inden det har nået den ønskede temperatur, hvilket afholder maskinen fra at fungere korrekt. Sluk maskinen, og brug den efterfølgende kun steder, der ligger under 2200 meter over havets overflade.
CALC-indikatoren blinker.	Du har trykket på 1-kops-knappen og 2-kops-knappen samtidigt. Det startede afkalkningsprocessen. Hvis du ikke ønskede at starte afkalkningsprocessen, skal du bare trykke på on/off-knappen for at slukke for maskinen. Hvis du ønskede at starte afkalkningsprocessen, skal du ikke afbryde processen, men lade maskinen køre, indtil vandtanken er tom.

Problem	Løsning
CALC-indikatoren slukker ikke efter afkalkning.	<p>CALC-indikatoren slukker ikke, hvis afkalkningsproceduren ikke er blevet udført korrekt. Sådan udfører du afkalkningsproceduren korrekt:</p> <ol style="list-style-type: none"> <li>1. Sørg for ikke at afbryde afkalkningscyklussen eller tage stikket ud til maskinen under afkalkningscyklussen. Under afkalkningscyklussen kommer der varmt vand ud af kaffeudløbet med mellemrum, og maskinen stopper afkalkningen 3 til 4 gange for at lade afkalkningsblandingen virke og varme op igen.</li> <li>2. Sørg for at starte afkalkningscyklussen ved at trykke på 1-kops-knappen og 2-kops-knappen samtidig. Se kapitlet "Afkalkning" for at få en komplet beskrivelse af afkalkningsproceduren.</li> <li>3. Sørg for at bruge tre fulde vandtanke til at fuldføre afkalkningsproceduren: en tank fyldt med afkalkningsblanding og to tanke fyldt med frisk vand.</li> </ol>
On/off-knappen blinker fortsat hurtigt.	<p>Kontroller, at der er nok vand i vandtanken, og at vandtanken sidder ordentligt på.</p> <p>Kontroller, at rumtemperaturen ikke er lavere end 5 °C. Er dette tilfældet, vil maskinen ikke fungere optimalt.</p>
Der lækker vand fra kaffemaskinen.	<p>Hvis du bemærker, at der lækker kaffe eller vand fra SENSEO®-maskinen, skal du prøve at finde ud af, hvor lækagen er. Det er vigtigt, fordi placeringen af lækagen er afgørende for løsningen på problemet.</p> <ol style="list-style-type: none"> <li>1. Hvis lækagen forekommer nær låget eller udløbet, skal du kontrollere, at: <ol style="list-style-type: none"> <li>1a. Sien i midten af pudeholderen ikke er tilstoppet. Er dette tilfældet, fjernes tilstoppelsen ved at skylle pudeholderen under vandhanen.</li> <li>1b. Kaffepuden er placeret korrekt i midten af pudeholderen.</li> <li>1c. Tætningsringen ikke har sat sig fast under kanten af vandtilførselspladen (se figur 1 forrest i brugervejledningen).</li> <li>1d. Udløbet og tragten er placeret korrekt.</li> </ol> </li> <li>2. Hvis lækagen forekommer nær bunden af vandtanken eller under maskinen, skal du kontrollere, at: <ol style="list-style-type: none"> <li>2a. Der ikke er for meget vand i vandtanken.</li> <li>2b. Du ikke har sat vandtanken for voldsomt på. Hvis du gør det, spildes der evt. vand ud af vandtanken.</li> <li>2c. Vandtanken ikke er beskadiget eller i stykker. Normalt burde vandet ikke begynde at dryppe fra vandudløbet før 30 sekunder efter opfyldning.</li> </ol> </li> </ol>
Jeg kan ikke åbne låget.	<p>Der kan være dannet et midlertidigt vakuum under låget. Sluk for maskinen. Træk udløseren op, og vent 24 timer, før du åbner låget. Du skal muligvis bruge en del kræfter.</p> <p>Sørg for ikke at flytte SENSEO®-maskinen. Man kan ikke fremskynde åbning af låget ved at flytte maskinen, placere den udendørs eller flytte den til kølige omgivelser.</p> <p>For at undgå, at det sker igen, skal du altid sørge for, at pudeholderne er rene, og at sien i midten af pudeholderne ikke er tilstoppede.</p>



Problem	Løsning
Kaffemaskinen producerer mindre kaffe end normalt.	Måske er sien i midten af pudeholderen tilstoppet. Er dette tilfældet, skylles pudeholderen under vandhanen. Brug om nødvendigt en opvaskebørste eller en nål til at fjerne tilstoppelsen. Afkalk kaffemaskinen (se kapitlet "Afkalkning").
Jeg kan ikke lukke låget ordentligt.	Kontrollér, om der sidder en brugt kaffepude fast i vandtilførselspladen. Er dette tilfældet, fjernes den. Kontroller, om du har brugt den korrekte pudeholder. Brug 2 kaffepuder sammen med den dybere 2-kops-pudeholder ☐☐.
SENSEO®-kaffen er ikke tilstrækkelig stærk.	Kontroller, om du har valgt den kaffestyrke, du foretrækker. Du kan vælge mellem almindelig og stærk kaffe. Du kan også øge eller mindske kaffestyrken ved at indstille din foretrukne kaffemængde med hukommelsen for individuelt kaffevalg (kun HD7872). Kontroller, om du har brugt det korrekte antal kaffepuder og trykket på den rigtige knap. Brug 2 puder sammen med 2-kops-pudeholderen ☐☐ og 2-kops-knappen ☐☐.
	Kontroller, at kaffepuden/-puderne er placeret korrekt i midten af pudeholderen for at undgå, at der løber vand ud over kanterne på puden/puderne. Når du anvender to kaffepuder oven på hinanden, skal du sørge for, at de buede flader på begge kaffepuder vender nedad, og at de er presset ned i kaffepudeholderen med et let tryk. Kontroller, at du ikke har brugt den samme kaffepude to gange ved et uheld. Kontroller, at kaffen i puden er jævnt fordelt. Foretrækker du en stærkere smag og aroma, anbefales SENSEO®-kaffepuder med en stærkere blanding.
Kaffen er ikke tilstrækkelig varm.	Hvis du har brugt maskinen i et godt stykke tid, og temperaturen på kaffen falder, vil vi råde dig til at afkalk maskinen. Se kapitlet "Afkalkning". Afkalk din SENSEO®-kaffemaskine med jævne mellemrum. Brug ikke for store kopper, da kaffen hurtigere vil blive kold. Sørg for, at kopperne kan indeholde mindst 150 ml. Brug tynde kopper, fordi de absorberer mindre varme fra kaffen end tykke kopper. Sørg for, at koppens størrelse svarer til mængden af kaffe. Undlad at brygge en lille mængde kaffe i en stor kop. Hvis du drikker kaffe med frisk mælk, skal du forvarme mælken i en kop i en mikrobølgeovn. Du kan forvarme kaffemaskinen ved først at brygge en kop kaffe uden at komme en kaffepude i pudeholderen. På den måde varmer du også kaffekoppen op.
Berøringspanelet virker ikke.	Hvis der er vand på berøringspanelet, virker knapperne ikke. Sørg for, at berøringspanelet er tørt, og at dine hænder er tørre, når du bruger berøringspanelet. Sørg for at trykke på funktionsknappen og ikke på symbolet til venstre for funktionsknappen.

Problem	Løsning
<p>Jeg kommer til at aktivere berøringspanelet ved et uheld, når jeg gør det rent.</p>	<p>Det sker, fordi berøringspanelet er meget følsomt, og der skal kun trykkes ganske let på knapperne for at aktivere dem. Der sker ikke noget ved det, maskinen begynder ikke at brygge kaffe.</p>
<p>Kun HD7872: Knappen til hukommelse for individuelt kaffevalg sørger ikke for, at der laves den mængde kaffe, jeg foretrækker.</p>	<p>Tag altid stikket ud af stikkontakten, inden maskinen rengøres. Læs afsnittet "Hukommelse for individuelt kaffevalg" i kapitel "Brygning af SENSEO®-kaffe", og prøv at indstille den ønskede kaffemængde igen.</p>

# Inhaltsangabe

<b>1</b>	<b>Einführung</b>	<b>39</b>
<b>2</b>	<b>Allgemeine Beschreibung</b>	<b>39</b>
<b>3</b>	<b>Wichtig</b>	<b>40</b>
<b>4</b>	<b>Die Maschine vor dem ersten Gebrauch durchspülen</b>	<b>41</b>
<b>5</b>	<b>SENSEO® Kaffee zubereiten</b>	<b>43</b>
<b>6</b>	<b>Reinigung</b>	<b>47</b>
<b>7</b>	<b>Entkalken</b>	<b>49</b>
<b>8</b>	<b>Frostfreie Aufbewahrung</b>	<b>52</b>
<b>9</b>	<b>Zubehör bestellen</b>	<b>52</b>
<b>10</b>	<b>Umwelt</b>	<b>52</b>
<b>11</b>	<b>Garantie und Kundendienst</b>	<b>52</b>
<b>12</b>	<b>Fehlerbehebung</b>	<b>53</b>

## 1 Einführung

Herzlichen Glückwunsch zu Ihrem Kauf und willkommen bei Philips! Um das Kundendienstangebot von Philips vollständig nutzen zu können, sollten Sie Ihr Produkt unter [www.philips.com/welcome](http://www.philips.com/welcome) registrieren.

### 1.1 SENSEO® Kaffeesystem

Mit SENSEO® erleben Sie einen sensationellen Kaffeegenuss. Dieses einzigartige System kombiniert die einfach zu bedienende Philips SENSEO® Kaffeepadmaschine mit den speziell von Douwe Egberts SENSEO® entwickelten Kaffeepads: Das Ergebnis ist eine perfekte Tasse

Kaffee mit einem weichen, vollen Aroma und einer köstlichen Crema.

Kaffee von Douwe Egberts in praktischen SENSEO® Kaffeepads und das einzigartige SENSEO® Brühsystem von Philips sind perfekt aufeinander abgestimmt, sodass sich das volle Aroma des Kaffees entfalten kann. Unter [www.senseo.com](http://www.senseo.com) finden Sie alle SENSEO® Kaffeesorten.

Beachten Sie folgende Tipps, um stets den vollen und aromatischen Kaffeegeschmack zu erhalten:

#### **Frische Kaffeepads**

Verwenden Sie die speziell von Douwe Egberts für Ihre SENSEO® Kaffeepadmaschine entwickelten SENSEO® Kaffeepads für ein weiches, volles Aroma. Die Douwe Egberts SENSEO® Kaffeepads bleiben länger frisch, wenn Sie sie in einem luftdichten Behälter aufbewahren.

#### **Frisches Wasser**

Verwenden Sie täglich frisches Wasser: Wenn die Kaffeepadmaschine einen Tag lang nicht in Gebrauch war, lassen Sie vor der nächsten Zubereitung frisches Wasser durchlaufen (siehe Kapitel "SENSEO® zubereiten", Abschnitt "Durchspülen der Maschine nach eintägiger Gebrauchspause").

## 2 Allgemeine Beschreibung (Abb. 1)

- 1 Kaffeesammelkammer
- 2 Verschlusshebel für Deckel
- 3 Deckel mit Brühkammer
- 4 Dichtungsring
- 5 Sprühkopf
- 6 Padhalter für 2 Tassen ☐☐
- 7 Padhalter für 1 Tasse ☐
- 8 Abdeckung des Kaffeeauslaufs
- 9 Kaffeeauslauf
- 10 Entriegelungstasten für Kaffeeauslauf
- 11 Herausnehmbare Abtropfschale
- 12 Tassentablett
- 13 Touchpanel

- 14 Ein-/Ausschalter
- 15 Symbol für gespeicherten persönlichen Kaffee (nur HD7872)
- 16 Symbol für normalen Kaffee
- 17 Auswahl Taste
- 18 Symbol für starken Kaffee
- 19 CALC-Anzeige
- 20 1-Tasse-Taste ☞
- 21 2-Tassen-Taste ☞☞
- 22 Wasserbehälter
- 23 Deckel des Wasserbehälters

---

## 3 Wichtig

Lesen Sie diese Bedienungsanleitung vor dem Gebrauch der Maschine aufmerksam durch, und bewahren Sie sie für eine spätere Verwendung auf.

### Gefahr

- Tauchen Sie die Maschine niemals in Wasser oder andere Flüssigkeiten.

### Warnhinweis

- Prüfen sie, bevor Sie das Gerät anschließen, ob die Spannungsangabe am Boden des Geräts mit der örtlichen Netzspannung übereinstimmt.
- Dieses Gerät ist für Benutzer (einschl. Kinder) mit eingeschränkten physischen, sensorischen oder psychischen Fähigkeiten bzw. ohne jegliche Erfahrung oder Vorwissen nur dann geeignet, wenn eine angemessene Aufsicht oder ausführliche Anleitung zur Benutzung des Geräts durch eine verantwortliche Person sichergestellt ist.
- Achten Sie darauf, dass Kinder nicht mit dem Gerät spielen.
- Verwenden Sie die Maschine nicht, wenn der Netzstecker, das Netzkabel oder die Maschine selbst defekt oder beschädigt ist.
- Um Gefährdungen zu vermeiden, darf ein defektes Netzkabel nur von einem Philips Service-Center, einer von Philips autorisierten Werkstatt oder einer ähnlich qualifizierten Person durch ein Original-Ersatzkabel ersetzt werden.

### Achtung

- Legen Sie die SENSEO® Kaffeepadmaschine nach dem Auspacken niemals auf die Seite. Achten Sie immer – auch beim Transport – darauf, dass sie senkrecht steht.
- Geben Sie die Maschine zur Überprüfung bzw. Reparatur stets an ein Philips Service-Center. Versuchen Sie nicht, die Maschine selbst zu reparieren, da andernfalls Ihre Garantie erlischt.
- Aus Sicherheitsgründen darf das Gerät nicht mit einem Transformator betrieben werden.
- Stellen Sie die Maschine auf eine ebene und stabile Fläche.
- Benutzen Sie das Gerät nicht in Höhenlagen von über 2200 m.
- Füllen Sie niemals Milch, Kaffee, heißes oder kohlenensäurehaltiges Wasser in den Wasserbehälter!
- Spülen Sie die Maschine nicht durch, und bereiten Sie keinen Kaffee zu, solange der Kaffeeauslauf nicht eingesetzt ist.
- Dieses Gerät ist nur für den Gebrauch im Haushalt bestimmt. Es ist nicht für die Verwendung in Umgebungen wie z. B. Personalküchen in Geschäften, Büros, landwirtschaftlichen Betrieben oder anderen Arbeitsumgebungen vorgesehen. Weiterhin ist es nicht für den Gebrauch in Hotels, Motels, Pensionen oder anderen Gastgewerben bestimmt.

---

## 3.1 Normerfüllung

Diese Maschine erfüllt sämtliche Normen bezüglich elektromagnetischer Felder (EMF). Nach aktuellen wissenschaftlichen Erkenntnissen ist die Maschine sicher im Gebrauch, sofern sie ordnungsgemäß und entsprechend den Anweisungen in dieser Bedienungsanleitung verwendet wird.

Wenn diese Maschine ausgeschaltet ist, beträgt ihr Energieverbrauch weniger als 1 Watt. Dies entspricht der EU-Richtlinie 2009/125/EC, die die ökologischen Designanforderungen für energieverbrauchende Produkte regelt.

## 4 Die Maschine vor dem ersten Gebrauch durchspülen

Es ist wichtig, dass Sie Ihre SENSEO® Kaffeepadmaschine vor dem ersten Gebrauch durchspülen. Nach dem Durchspülvorgang, der ungefähr 2 Minuten in Anspruch nimmt, ist die Maschine zur Zubereitung von SENSEO® Kaffee betriebsbereit.

### ⚠ Achtung:

Unterbrechen Sie keinesfalls den bereits begonnenen Durchspülvorgang, da der Boiler andernfalls nicht richtig gefüllt wird.

- 1 Befestigen Sie den Kaffeeauslauf an der Maschine. Drücken Sie mit der Hand die beiden Führungen im Inneren des Kaffeeauslaufs leicht zusammen (1). Bringen Sie den Kaffeeauslauf an der Maschine an, und lassen Sie die beiden Schienen wieder los (2).

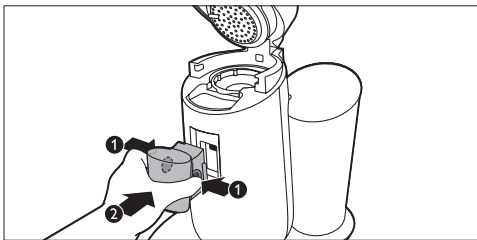

### ⚠ Achtung:

Spülen Sie die Maschine nicht durch, und bereiten Sie keinen Kaffee zu, solange der Kaffeeauslauf nicht eingesetzt ist.

- 2 Tippen Sie das obere Teil des Wasserbehälters nach hinten (1), und nehmen Sie den Wasserbehälter von der Maschine (2).

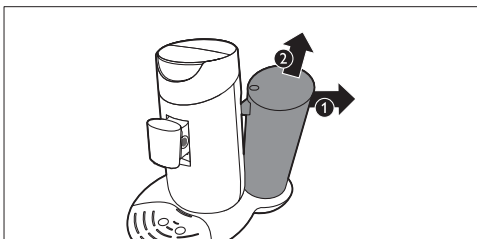

- 3 Füllen Sie den Wasserbehälter bis oben mit kaltem Leitungswasser.

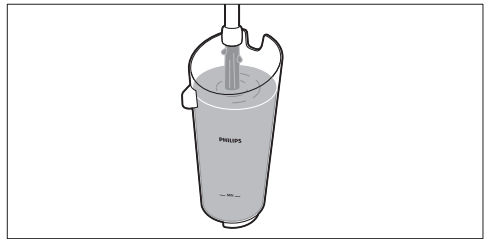

- 4 Setzen Sie den Deckel auf den Wasserbehälter, bevor Sie den Wasserbehälter wieder in die Maschine einsetzen.

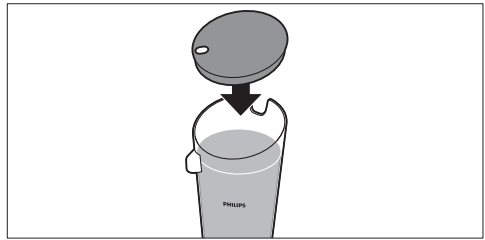

- 5 Tippen Sie den Wasserbehälter, und setzen Sie den unteren Teil des Behälters in die Maschine ein (1). Drücken Sie anschließend den oberen Teil des Wasserbehälters in Richtung der Maschine (2).

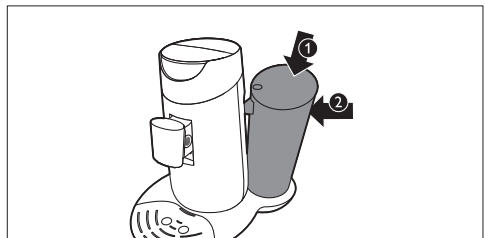

- 6** Entnehmen Sie die Abtropfschale.



- 7** Stellen Sie ein Gefäß mit einem Fassungsvermögen von mindestens 1,5 Liter unter den Kaffeeauslauf.

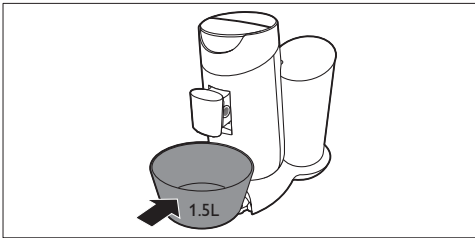

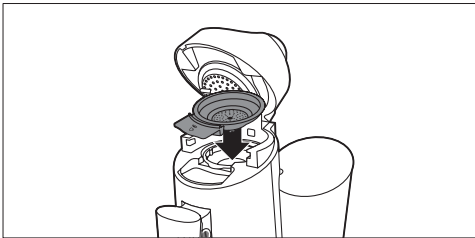

- 8** Vergewissern Sie sich, dass sich ein Padhalter ohne Pads in der Maschine befindet.

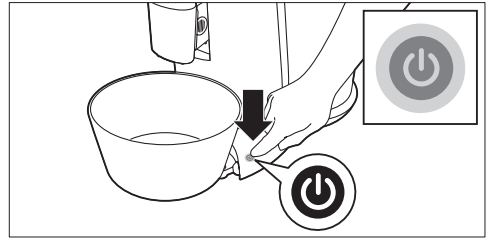

- 9** Stecken Sie den Netzstecker in eine geerdete Steckdose.

- 10** Drücken Sie den Ein-/Ausshalter . Die Taste leuchtet auf, um anzuzeigen, dass Sie die Maschine durchspülen müssen.



- 11** Drücken Sie gleichzeitig kurz die 1-Tasse-Taste  und die 2-Tassen-Taste , um das Durchspülen zu starten.

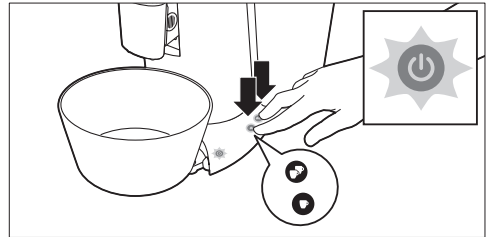

- Der Ein-/Ausshalter beginnt zu blinken, um anzuzeigen, dass der Durchspülvorgang gestartet wurde.
- Während des Durchspülvorgangs füllt sich der Boiler mit Wasser aus dem Wasserbehälter, und aus dem Kaffeeauslauf tritt kaltes Wasser aus. Während des Durchspülvorgangs erzeugt die Maschine lautere Geräusche als während des normalen Brühvorgangs.

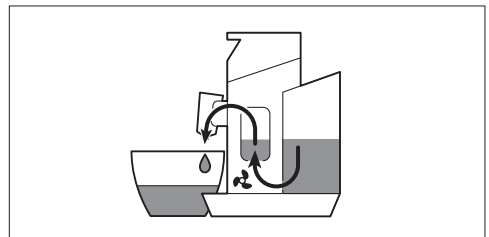

- Wenn das gesamte Wasser im Wasserbehälter aufgebraucht ist, ist der Durchspülvorgang beendet, und die Maschine schaltet sich aus.

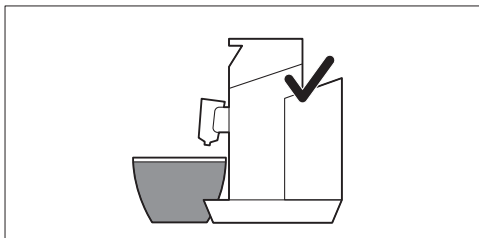

- 12** Füllen Sie den Wasserbehälter mit frischem Leitungswasser, platzieren Sie den Deckel auf dem Behälter, und setzen Sie ihn wieder in die Maschine ein.

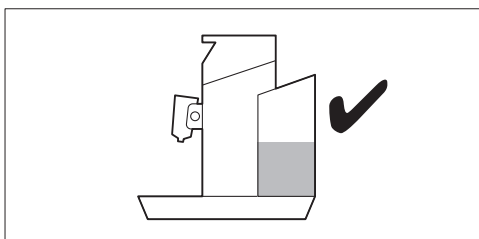

Ihre SENSEO® Kaffeepadmaschine ist jetzt einsatzbereit, und Sie können Ihre erste Tasse mit köstlichem Kaffee zubereiten.

## 5 SENSEO® Kaffee zubereiten

Während die SENSEO® Kaffeepadmaschine aufheizt, können Sie die bevorzugte Kaffeestärke und die Anzahl der gewünschten Tassen auswählen. Nach dem Aufheizen brüht die Maschine dann automatisch die Tasse bzw. die Tassen Kaffee.

- 1** Vergewissern Sie sich, dass der Wasserbehälter bis über die MIN-Anzeige hinaus gefüllt ist und sich der Deckel auf dem Wasserbehälter befindet.

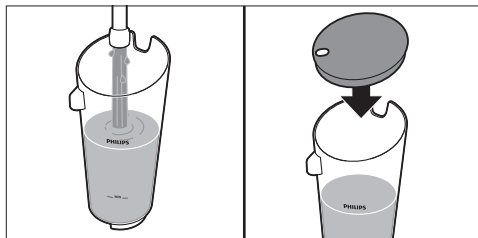

### \* Tipp:

Verwenden Sie täglich frisches Wasser.

- 2** Stecken Sie den Netzstecker in eine geerdete Steckdose.
- 3** Drücken Sie den Ein-/Aussschalter . Während das Wasser aufgewärmt wird, blinkt der Ein-/Aussschalter langsam.

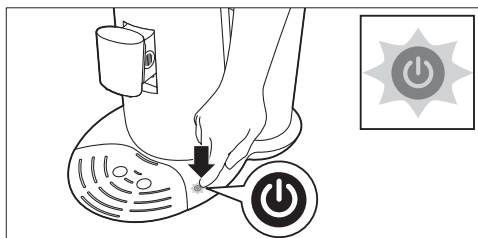

### Hinweis:

Wenn der Ein-/Aussschalter schnell blinkt, reicht das Wasser im Wasserbehälter nicht mehr für eine Tasse Kaffee.

- 4** Zum Öffnen des Deckels drücken Sie den Verschlusshebel nach oben. Der Deckel öffnet sich automatisch.

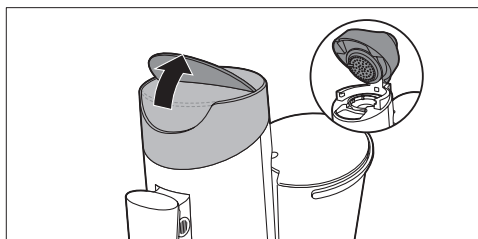

- 5** Setzen Sie für die Zubereitung einer Tasse SENSEO® Kaffee den Padhalter für 1 Tasse ☞ in die Maschine ein (1). Wenn Sie zwei Tassen SENSEO® Kaffee zubereiten möchten, setzen Sie den Padhalter für 2 Tassen ☞☞ in die Maschine ein (2). Achten Sie darauf, dass der Padhalter sauber ist.

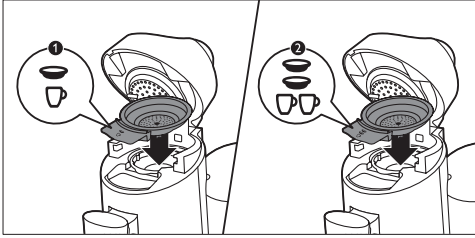

- 6** Legen Sie 1 Kaffeepad in den Padhalter für 1 Tasse ☞ (1) bzw. 2 Kaffeepads in den Padhalter für 2 Tassen ☞☞ (2). Legen Sie das Kaffeepad bzw. die Kaffeepads mit der gewölbten Seite nach unten in die Mitte des Padhalters. Drücken Sie das Pad bzw. die Pads im Padhalter leicht an.

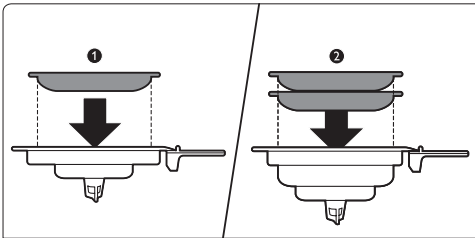

**Hinweis:**

Achten Sie darauf, dass der Kaffee im Pad bzw. in den Pads gleichmäßig verteilt ist.

**Achtung:**

Verwenden Sie keinesfalls normalen gemahlene Kaffee oder beschädigte Pads in Ihrer SENSEO® Kaffeepadmaschine, da dies das Gerät blockieren würde.

- 7** Schließen Sie den Deckel (1) und den Verschlusshebel (2).

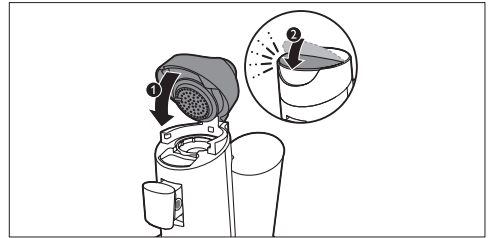

**Warnhinweis:**

Vergewissern Sie sich vor der Kaffeezubereitung, dass der Deckel richtig geschlossen und der Verschlusshebel des Deckels fest verschlossen ist.

- 8** Stellen Sie eine bzw. zwei Tassen unter die Öffnungen des Kaffeeauslaufs. Die Höhe des Kaffeeauslaufs lässt sich durch Schieben nach oben oder nach unten verstellen. Sie können auch die Auffangschale entfernen, wenn Sie höhere Tassen verwenden möchten.

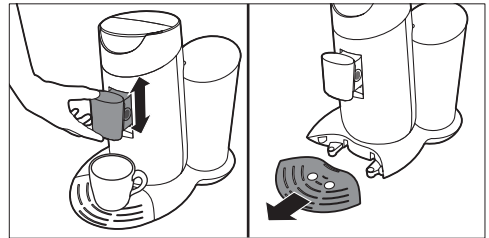

**Hinweis**

Verwenden Sie Tassen mit einem Fassungsvermögen von mindestens 100 ml, wenn Sie starken Kaffee zubereiten, bzw. 150 ml, wenn Sie normalen Kaffee zubereiten. Die Tassen sollten nicht zu groß sein, da der Kaffee darin schneller kalt wird.



- 9** Drücken Sie die Auswahlstaste, um die gewünschte Kaffeestärke auszuwählen. Wählen Sie das Tassensymbol mit drei Balken für eine normale Tasse Kaffee (125 ml) (1) aus. Wählen Sie das Tassensymbol mit einem Balken für eine starke Tasse Kaffee (60 ml) (2) aus.

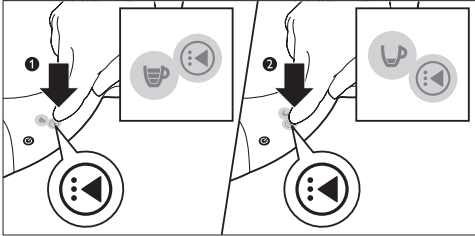

- 10** Wenn Sie die gewünschte Kaffeestärke ausgewählt haben, drücken Sie die 1-Tasse-Taste ☐ für eine Tasse (1), oder drücken Sie die 2-Tassen-Taste ☐☐ für zwei Tassen (2).

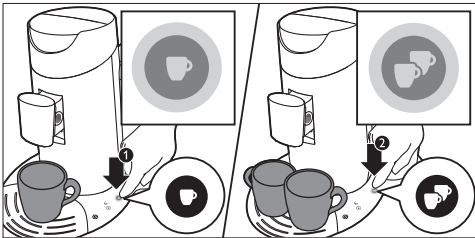

- 11** Wenn das Wasser heiß ist und die Anzeige im Ein-/Ausschalter konstant leuchtet, beginnt die Maschine mit dem Brühvorgang.

**\* Tipp:**

Sie können den Brühvorgang jederzeit unterbrechen. Drücken Sie hierzu dieselbe Tassen-Taste (1-Tasse-Taste oder die 2-Tassen-Taste), die Sie zur Zubereitung des Kaffees gedrückt haben. Wenn Sie den Vorgang jedoch unterbrechen, wird der begonnene Brühvorgang nicht fortgesetzt, wenn Sie die Maschine wieder einschalten oder dieselbe Tassen-Taste erneut drücken.

**ⓘ Hinweis:**

Während des Brühvorgangs dürfen Sie den Wasserbehälter nicht entfernen.

- 12** Entfernen Sie die gebrauchten Kaffeepads, wenn der Kaffee fertig ist. Nehmen Sie einfach den Padhalter aus dem Gerät, und entsorgen Sie das/die die Kaffeepad(s).

**⚠ Achtung:**

Es könnte sich noch Wasser oder Kaffee auf dem (den) Kaffeepad(s) befinden.

- 13** Drücken Sie nach Gebrauch den Ein-/Ausschalter ⏻, um die Maschine auszuschalten.

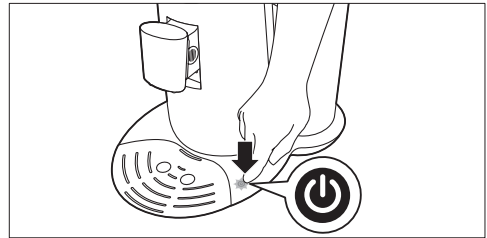

**ⓘ Hinweis:**

Wenn die Kaffeemaschine nicht benutzt wird, schaltet sie sich nach 15 Minuten automatisch aus, um Energie zu sparen.

## 5.1 Gespeicherter persönlicher Kaffee (nur HD7872)

Sie können die Kaffeepadmaschine so programmieren, dass sie die bevorzugte Menge Kaffee brüht (bis zu 145 ml). Experimentieren Sie, und finden Sie heraus, was Ihnen am besten schmeckt. Wir empfehlen Ihnen, für einen optimalen Geschmack und eine ideale Temperatur mindestens 60 ml zuzubereiten. Bei der Programmierung können Sie nur die 1-Tasse-Taste verwenden. Wenn Sie die Programmierung abgeschlossen haben, können Sie eine Tasse bzw. zwei Tassen mit der programmierten Kaffeemenge zubereiten.

### Hinweis:

Während des Aufheizens der Maschine können Sie Ihren gespeicherten persönlichen Kaffee nicht programmieren. Warten Sie, bis die Ein-/Aus-Taste konstant leuchtet.

- 1** Legen Sie 1 Kaffeeepad in den Padhalter für 1 Tasse, und stellen Sie 1 Tasse unter die Öffnungen des Kaffeeauslaufs.
- 2** Um in den Programmiermodus zu wechseln, wählen Sie mithilfe der Auswahltaste (1) das Symbol für gespeicherten persönlichen Kaffee (Sternchensymbol). Halten Sie die Auswahltaste 2 Sekunden lang gedrückt, bis das Sternchensymbol blinkt (2) und ein Piepton zu hören ist. Lassen Sie dann die Auswahltaste los.

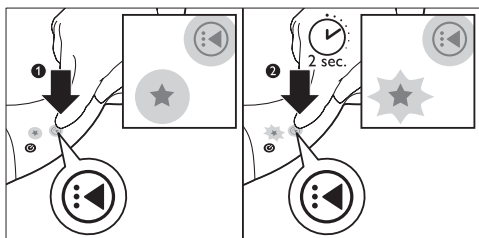

- 3** Drücken Sie die 1-Tasse-Taste, damit der Kaffee in die Tasse fließt (1). Drücken Sie erneut die 1-Tasse-Taste, wenn die Tasse die gewünschte Kaffeemenge enthält (2). Ihre bevorzugte Kaffeemenge wurde programmiert.

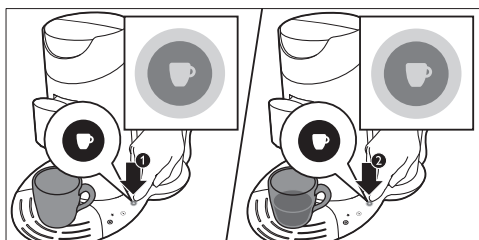

Ab jetzt bereitet Ihre SENSEO® Kaffeeepadmaschine eine Tasse bzw. zwei Tassen mit dieser Kaffeemenge zu, wenn Sie das Symbol für den gespeicherten persönlichen Kaffee über die Auswahltaste wählen.

### Hinweis:

Wenn Sie die eingestellte Kaffeemenge ändern möchten, führen Sie die Schritte 1 bis 3 erneut durch.

## 5.2 Durchspülen der Maschine nach eintägiger Gebrauchspause

Wenn die Kaffeemaschine einen Tag lang nicht in Gebrauch war, spülen Sie sie durch, um sicherzustellen, dass der Boiler mit frischem Wasser gefüllt wird.

Um die Maschine durchzuspülen, brühen Sie zwei Tassen heißes Wasser auf. Gehen Sie dabei folgendermaßen vor:

- 1** Füllen Sie den Wasserbehälter mindestens bis zur Markierung MIN mit kaltem Wasser (1). Bringen Sie den Deckel auf dem Wasserbehälter an (2), und setzen Sie den Wasserbehälter wieder in die Maschine ein.

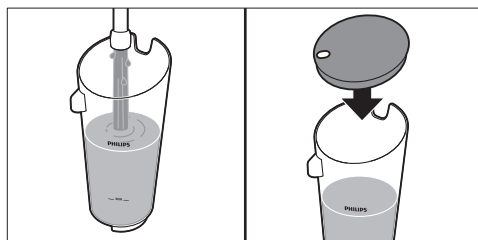

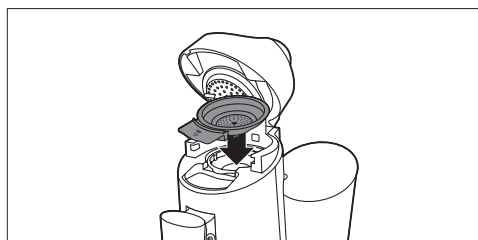

- 2** Setzen Sie den Padhalter für 1 Tasse ☐ oder für 2 Tassen ☐☐ ohne Kaffeeepad(s) in die Maschine ein.



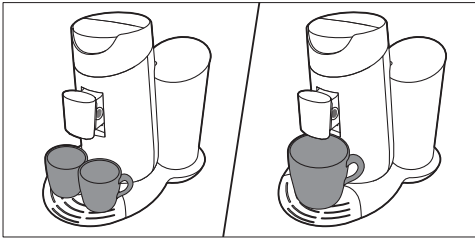

- 3** Schließen Sie den Deckel und den Verschlusshebel.

- 4** Stellen Sie zwei Tassen oder einen großen Becher unter den Kaffeeauslauf, um das Wasser aufzufangen.

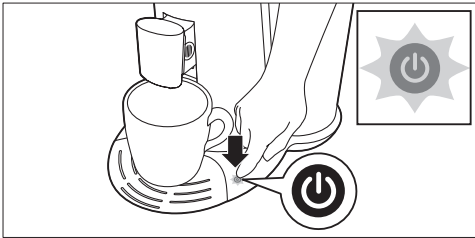

- 5** Drücken Sie den Ein-/Ausschalter . Während das Wasser erhitzt wird, blinkt der Ein-/Ausschalter langsam.



- 6** Vergewissern Sie sich, dass die ausgewählte Kaffeestärke normaler Kaffee (Tassensymbol mit drei Balken) ist.
- 7** Drücken Sie die 2-Tassen-Taste , um zwei Tassen heißes Wasser zu brühen.

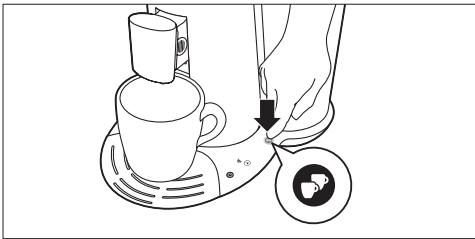

- 8** Wenn das Wasser heiß ist, leuchtet der Ein-/Ausschalter konstant, und die Kaffeepadmaschine ist einsatzbereit.
- 9** Schütten Sie das Wasser in den Tassen weg. Die Maschine ist nun wieder betriebsbereit.

## 6 Reinigung

Ein regelmäßiges Reinigen Ihrer SENSEO® Kaffeepadmaschine ist wichtig, um sicherzustellen, dass der SENSEO® Kaffee immer hervorragend schmeckt, und um die Nutzungsdauer der Kaffeepadmaschine zu verlängern.

### Warnhinweis:

Tauchen Sie die SENSEO® Kaffeepadmaschine niemals in Wasser.

- 1** Ziehen Sie vor dem Reinigen des Geräts stets den Netzstecker aus der Steckdose.
- 2** Reinigen Sie die Außenwände des Geräts mit einem feuchten Tuch.
- 3** Entfernen Sie die Kaffeesammelkammer.



- 4** Um den Kaffeeauslauf herauszunehmen, drücken Sie die Entriegelungstasten (1), und ziehen Sie den Kaffeeauslauf aus der Maschine (2).

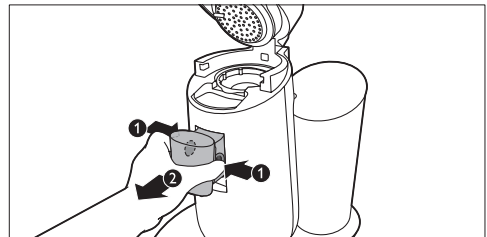

- 5** Um den Kaffeeauslauf in seine Einzelteile zu zerlegen, drücken Sie mit der Hand die beiden Schienen im Inneren des Kaffeeauslaufs leicht zusammen (1). Schieben Sie den inneren Teil nach unten, und ziehen Sie ihn aus dem äußeren Teil des Kaffeeauslaufs (2).

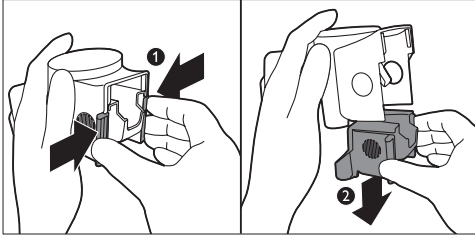

- 6** Reinigen Sie den Wasserbehälter und seinen Deckel, den Kaffeeauslauf, die Kaffeesammelkammer, die Auffangschale, das Tassentablett und die Padhalter in heißem Wasser oder im Geschirrspüler.

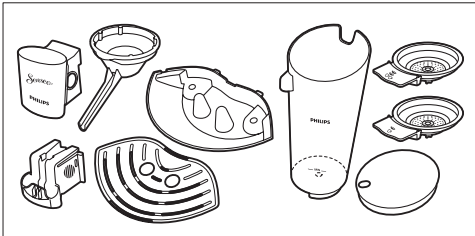

**! Achtung:**

Achten Sie darauf, dass das Ventil unten im Wasserbehälter nicht beschädigt wird, wenn Sie eine Spülbürste zum Reinigen des Wasserbehälters verwenden.

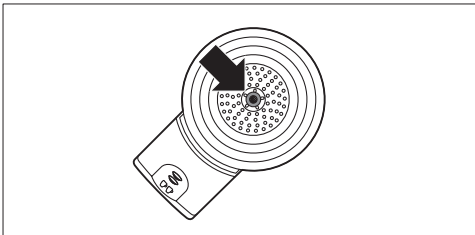

**⚠ Hinweis:**

Prüfen Sie, ob das Sieb in der Mitte des Padhalters verstopft ist. Wenn dies der Fall ist, spülen Sie den Padhalter unter fließendem Wasser ab. Bei Bedarf können Sie eine Spülbürste verwenden, um das Sieb zu säubern.

- 7** Reinigen Sie den Sprühkopf und den Gummidichtungsring mit einem feuchten Tuch.

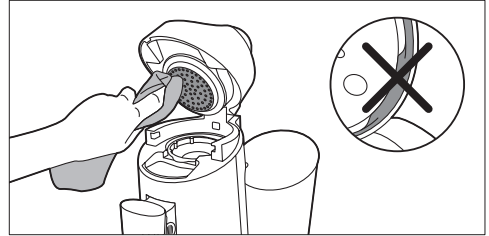

**! Achtung:**

Entfernen Sie nicht den Gummidichtungsring, und achten Sie darauf, das Metallteil auf dem Sprühkopf nicht zu beschädigen.

- 8** Reinigen Sie die Wassereinfüllöffnung der Maschine mit einem feuchten Tuch.



# 7 Entkalken

Im Laufe der Zeit lagert sich Kalk im Gerät ab. Daher muss die SENSEO® Kaffeepadmaschine entkalkt werden, sobald die CALC-Anzeige aufleuchtet. Verwenden Sie nur SENSEO® Entkalker (HD7012, HD7011, HD7006).

## Wann entkalken?

- Entkalken Sie die SENSEO® Kaffeemaschine, wie nachstehend erläutert, wenn die CALC-Anzeige leuchtet (nach ca. 400 Tassen SENSEO® Kaffee).

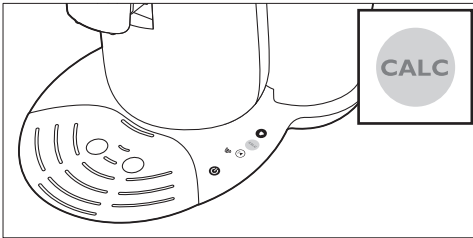

## Warum entkalken?

Die folgenden Gründe sprechen für das Entkalken:

- Es verlängert die Nutzungsdauer Ihrer SENSEO® Kaffeepadmaschine.
- Es stellt die maximale Füllmenge pro Tasse sicher.
- Es stellt die maximale Kaffeetemperatur sicher.
- Die Maschine verursacht während des Brühens weniger Geräusche.
- Es verhindert Fehlfunktionen.

Wenn die Entkalkung nicht korrekt durchgeführt wird, verbleiben Kalkrückstände in der Maschine. Dies führt dazu, dass sich schneller Kalkablagerungen bilden, die dauerhafte und irreparable Schäden der Kaffeemaschine verursachen können.

## Den richtigen Entkalker verwenden

Verwenden Sie nur SENSEO® Entkalker (HD7012, HD7011, HD7006). Er wurde speziell dafür entwickelt, um eine bessere

Maschinenleistung und einen besseren Betrieb zu gewährleisten. Jede Entkalkermischung darf nur einmal verwendet werden. Weitere Informationen zu diesem Entkalker finden Sie auf unserer Website unter [www.philips.com](http://www.philips.com).

## ⚠ Warnhinweis:

Verwenden Sie keine Entkalker auf Basis von Mineralsäuren, beispielsweise Schwefel-, Salz-, Sulfamin- oder Essigsäure (z. B. Essig). Diese Entkalker können Ihre SENSEO® Kaffeepadmaschine beschädigen.

## 7.1 Entkalkungsvorgang

Der Entkalkungsvorgang besteht aus einem Entkalkungszyklus und zwei Spülzyklen. Unterbrechen Sie den Entkalkungszyklus nicht, und schalten Sie die Maschine nicht vor Ablauf der zwei Spülzyklen aus.

- 1 Mischen Sie in einem Messbecher 50 Gramm Zitronensäure mit 1 Liter Wasser. Rühren Sie die Flüssigkeit um, bis sich das Pulver aufgelöst hat. Füllen Sie die Entkalkermischung in den Wasserbehälter:

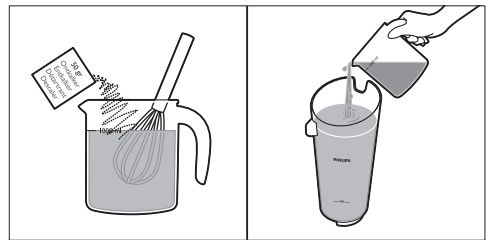

- 2 Kippen Sie den Wasserbehälter; und setzen Sie den unteren Teil des Behälters in die Maschine ein (1). Drücken Sie anschließend den oberen Teil des Wasserbehälters in Richtung der Maschine (2).

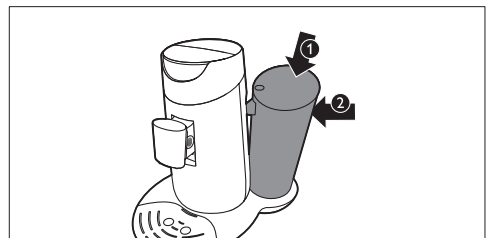

- 3** Drücken Sie den Ein-/Ausschalter . Während das Wasser erhitzt wird, blinkt der Ein-/Ausschalter langsam. Das Gerät ist bereit zum Entkalken, wenn der Ein-/Ausschalter konstant leuchtet.

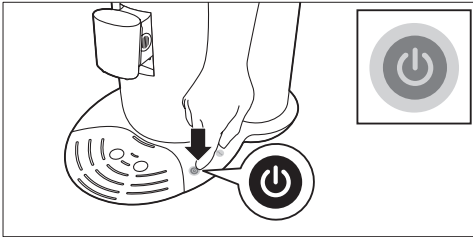

- 4** Setzen Sie den Padhalter für 1 Tasse  mit einem gebrauchten Kaffeepad in die Kaffeemaschine ein. Schließen Sie den Deckel, und überprüfen Sie, ob er richtig eingerastet ist.

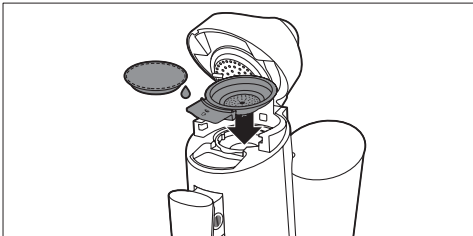

**Hinweis:**

Legen Sie beim Entkalken des Geräts immer ein gebrauchtes Kaffeepad in den Padhalter. Dieses Pad dient als Filter und verhindert, dass Kalkrückstände das Sieb bzw. Loch im Padhalter verstopfen.

**Warnhinweis:**

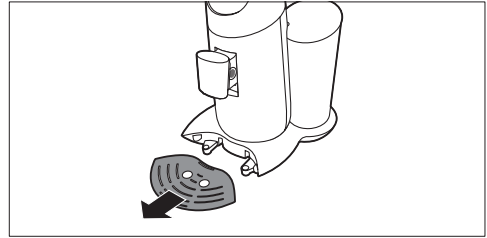

Vergewissern Sie sich vor dem Entkalken der Maschine, dass der Deckel richtig geschlossen und der Verschlusshebel des Deckels fest verschlossen ist.

- 5** Entnehmen Sie die Abtropfschale.

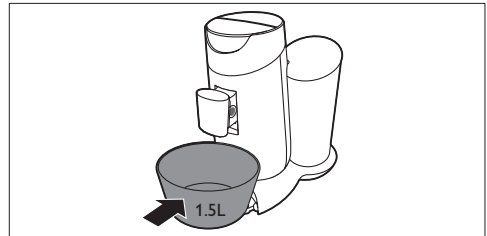

- 6** Stellen Sie ein Gefäß mit einem Fassungsvermögen von mindestens 1,5 l unter den Kaffeeauslauf, um das Wasser aufzufangen.



- 7** Wenn der Ein-/Ausschalter konstant leuchtet, drücken Sie die 1-Tasse-Taste  und die 2-Tassen-Taste  3 Sekunden lang gleichzeitig, bis Sie einen Piepton hören. Lassen Sie die Tasten los, sobald ihre Anzeigen sowie die Anzeige für die ausgewählte Kaffeestärke nicht mehr leuchten. Dies weist darauf hin, dass der Entkalkungsvorgang korrekt aktiviert wurde.

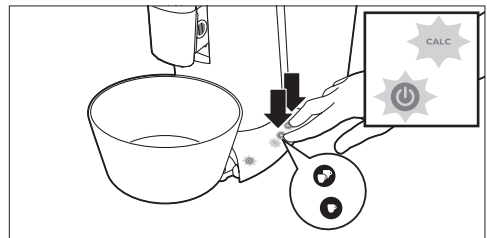

- Die CALC-Anzeige und der Ein-/Ausschalter blinken, um anzuzeigen, dass der Entkalkungsvorgang gestartet wurde.
- Während des Entkalkungsvorgangs kommt das Wasser in regelmäßigen Abständen aus der Maschine.

- Wenn das gesamte Wasser im Wasserbehälter aufgebraucht ist, ist der Entkalkungsvorgang abgeschlossen. Der Ein-/Ausschalter blinkt schnell.

**Hinweis:**

Wenn Sie die 1-Tasse-Taste und die 2-Tassen-Taste länger als 3 Sekunden drücken, startet die Maschine den Entkalkungsvorgang nicht. Wenn dies der Fall ist, drücken Sie erneut die 1-Tasse-Taste und die 2-Tassen-Taste gleichzeitig 3 Sekunden lang.

- 3 Setzen Sie den Padhalter für 1 Tasse mit einem gebrauchten Kaffeepad in die Kaffeemaschine ein. Schließen Sie den Deckel, und überprüfen Sie, ob er richtig eingerastet ist.

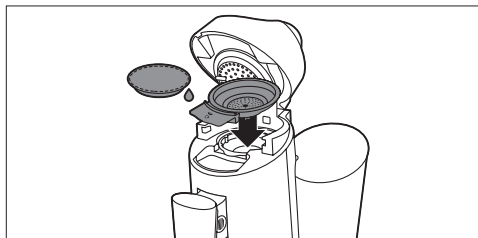

- 4 Stellen Sie ein Gefäß mit einem Fassungsvermögen von mindestens 1,5 l unter den Kaffeeauslauf, um das Wasser aufzufangen.

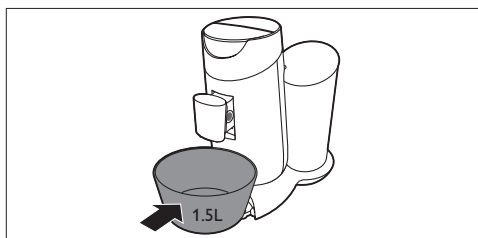

- 5 Drücken Sie gleichzeitig 3 Sekunden lang die 1-Tasse-Taste und die 2-Tassen-Taste, bis Sie einen Piepton hören, um den Durchspülvorgang zu starten.

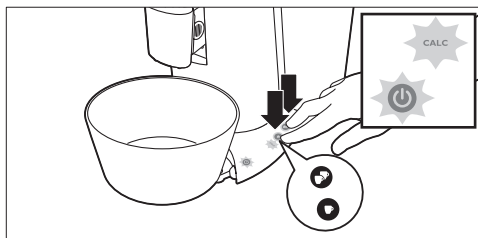

- 6 Entnehmen Sie nach dem Durchspülvorgang das gebrauchte Pad, und reinigen Sie den Padhalter, damit das Sieb in der Mitte nicht verstopft.

## 7.2 Spülvorgang nach dem Entkalken

- 1 Spülen Sie den Wasserbehälter unter fließendem Wasser aus, und füllen Sie den Behälter bis oben mit frischem Leitungswasser auf.

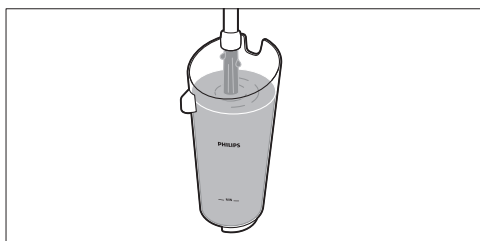

**Hinweise:**

Füllen Sie den Wasserbehälter nicht mit gebrauchtem heißem Wasser oder gebrauchter Entkalkermischung.

- 2 Kippen Sie den Wasserbehälter, und setzen Sie den unteren Teil des Behälters in die Maschine ein (1). Drücken Sie anschließend den oberen Teil des Wasserbehälters in Richtung der Maschine (2).

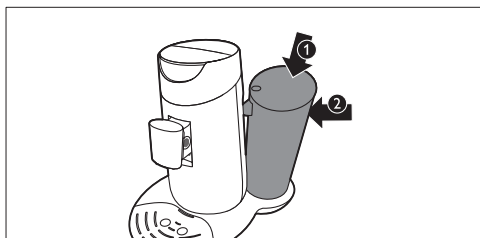

- 7 Wiederholen Sie noch einmal die Schritte 1 bis 6, um eine saubere Maschine zu gewährleisten.
- 8 Nach den Entkalkungs- und Durchspülzyklen erlischt die CALC-Anzeige, und die Maschine schaltet sich automatisch aus.

---

## 8 Frostfreie Aufbewahrung

Nach dem ersten Durchspülen der Maschine (siehe Kapitel "Die Maschine vor dem ersten Gebrauch durchspülen") darf sie nur an einem frostfreien Ort benutzt und aufbewahrt werden, um Beschädigungen zu vermeiden.

---

## 9 Zubehör bestellen

Um Zubehör für dieses Gerät zu kaufen, besuchen Sie unseren Online-Shop unter **[www.shop.philips.com/service](http://www.shop.philips.com/service)**. Wenn es in Ihrem Land kein Online-Shop gibt, wenden Sie sich an Ihren Philips Händler oder ein Philips Service-Center. Sollten Sie Schwierigkeiten bei der Beschaffung von Zubehör für Ihr Gerät haben, wenden Sie sich bitte an ein Philips Service-Center in Ihrem Land. Die entsprechenden Kontaktinformationen finden Sie in der beiliegenden Garantieschrift.

---

## 10 Umwelt

- Werfen Sie das Gerät am Ende der Lebensdauer nicht in den normalen Hausmüll. Bringen Sie es zum Recycling zu einer offiziellen Sammelstelle. Auf diese Weise tragen Sie zum Umweltschutz bei.

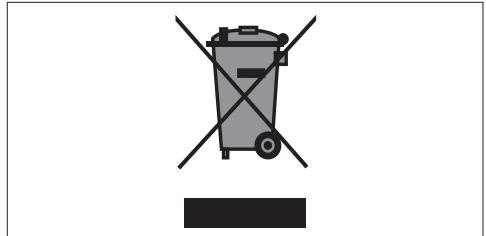

---

## 11 Garantie und Kundendienst

Benötigen Sie weitere Informationen oder treten Probleme auf, besuchen Sie bitte die Philips Website **[www.philips.com/support](http://www.philips.com/support)**, oder setzen Sie sich mit einem Philips Service-Center in Ihrem Land in Verbindung. Die Telefonnummer finden Sie in der internationalen Garantieschrift. Sollte es in Ihrem Land kein Service-Center geben, wenden Sie sich bitte an Ihren Philips Händler. Der Kauf der Philips SENSEO® Kaffeepadmaschine beeinflusst in keiner Weise die Rechte von Sara Lee/Douwe Egberts oder Philips hinsichtlich deren Patente. Dem Käufer wird auch keine Lizenz im Rahmen dieser Patente übertragen. Geben Sie die Maschine zur Überprüfung bzw. Reparatur stets an ein Philips Service-Center. Versuchen Sie nicht, die Maschine selbst zu reparieren, da andernfalls Ihre Garantie erlischt.



# 12 Fehlerbehebung

## 12.1 SENSEO® Kaffeepadmaschine

In diesem Abschnitt sind die häufigsten Probleme zusammengestellt, die mit Ihrem Gerät auftreten können. Sollten Sie ein Problem mithilfe der nachstehenden Informationen nicht beheben können, besuchen Sie unsere Website unter: [www.philips.com/support](http://www.philips.com/support) für eine Liste mit häufig gestellten Fragen, oder wenden Sie sich an den Kundendienst in Ihrem Land.

Problem	Lösung
Meine Tasse ist beim ersten Gebrauch der Maschine übergelaufen.	Sie haben wahrscheinlich versucht, eine Tasse Kaffee zuzubereiten, ohne die Maschine zuerst durchzuspülen. Bevor Sie mit der Zubereitung von Kaffee beginnen, müssen Sie die Maschine durchspülen. Wenn Sie die Maschine wieder einschalten, leuchtet der Ein-/Ausschalter konstant auf oder blinkt langsam bzw. schnell. Wenn der Ein-/Ausschalter konstant leuchtet, müssen Sie den Durchspülvorgang ausführen (siehe Kapitel "Die Maschine vor dem ersten Gebrauch durchspülen"). Wenn der Ein-/Ausschalter langsam oder schnell blinkt, müssen Sie den Durchspülvorgang NICHT ausführen. Wenn der Ein-/Ausschalter langsam blinkt, wird das Wasser erhitzt. Wenn der Schalter schnell blinkt, befindet sich nicht genug Wasser im Wasserbehälter oder der Wasserbehälter ist nicht richtig in die Maschine eingesetzt.
Nach der ersten Verwendung der Maschine floss das Wasser weiterhin aus dem Kaffeeausgießer.	Wenn Wasser aus dem Kaffeeausgießer geflossen ist, bis der Wasserbehälter leer war, hat die Maschine den Durchspülvorgang ausgeführt. Bevor Sie mit der Zubereitung von Kaffee beginnen, müssen Sie die Maschine durchspülen. Wenn Sie die Maschine wieder einschalten, leuchtet der Ein-/Ausschalter konstant oder blinkt langsam bzw. schnell. Wenn der Ein-/Ausschalter konstant leuchtet, müssen Sie den Durchspülvorgang ausführen (siehe Kapitel "Die Maschine vor dem ersten Gebrauch durchspülen"). Wenn der Ein-/Ausschalter langsam oder schnell blinkt, müssen Sie den Durchspülvorgang NICHT ausführen. Wenn der Ein-/Ausschalter langsam blinkt, wird das Wasser erhitzt. Wenn der Schalter schnell blinkt, befindet sich nicht genug Wasser im Wasserbehälter oder der Wasserbehälter ist nicht richtig in die Maschine eingesetzt.
Der Ein-/Ausschalter blinkt langsam.	Sie haben die SENSEO® Kaffeemaschine in einer Höhenlage von über 2200 m benutzt. In dieser Höhe beginnt das Wasser zu kochen, bevor es die erforderliche Temperatur erreicht hat, wodurch das Gerät nicht einwandfrei funktioniert. Schalten Sie es aus, und benutzen Sie es nicht an Orten, die höher als 2200 m über dem Meeresspiegel liegen.

Problem	Lösung
Die CALC-Anzeige blinkt.	Sie haben die 1-Tasse-Taste und die 2-Tassen-Taste gleichzeitig gedrückt. Dadurch wird der Entkalkungsvorgang gestartet. Wenn dies unabsichtlich geschehen ist, drücken Sie einfach den Ein-/Ausshalter, um die Maschine auszuschalten. Wenn Sie den Entkalkungsvorgang starten wollten, unterbrechen Sie ihn nicht. Warten Sie, bis der Wasserbehälter leer ist.
Die CALC-Anzeige erlischt nach dem Entkalken nicht.	Die CALC-Anzeige erlischt nicht, wenn der Entkalkungsvorgang nicht richtig durchgeführt wurde. So führen Sie die Entkalkung korrekt durch: <ol style="list-style-type: none"> <li>1. Stellen Sie sicher, dass Sie den Entkalkungsvorgang nicht unterbrechen oder die Maschine während des Entkalkungsvorgangs nicht ausschalten bzw. den Stecker nicht abziehen. Während des Entkalkungsvorgangs tritt in regelmäßigen Abständen heißes Wasser aus dem Kaffeeauslauf aus, und die Maschine hält die Entkalkung drei- bis viermal an, um die Entkalkermischung einwirken zu lassen und das Wasser aufzuheizen.</li> <li>2. Vergewissern Sie sich, dass Sie den Entkalkungsvorgang durch gleichzeitiges Drücken der 1-Tasse-Taste und der 2-Tassen-Taste starten. Eine vollständige Beschreibung des Entkalkungsvorgangs finden Sie im Kapitel "Entkalken".</li> <li>3. Vergewissern Sie sich, dass Sie den Wasserbehälter dreimal füllen, um den Entkalkungsvorgang abzuschließen: einen Behälter mit Entkalkermischung und zwei Behälter mit frischem Wasser.</li> </ol>
Der Ein-/Ausshalter blinkt weiterhin schnell.	Vergewissern Sie sich, dass der Wasserbehälter genügend Wasser enthält und der Wasserbehälter ordnungsgemäß eingesetzt ist. <p>Stellen Sie sicher, dass die Umgebungstemperatur mindestens 5 °C beträgt. Andernfalls funktioniert die Maschine nicht ordnungsgemäß.</p>
Wasser tropft aus dem Gerät.	Wenn Sie feststellen, dass Kaffee oder Wasser aus Ihrer SENSEO® Kaffeepadmaschine austritt, versuchen Sie zu ermitteln, wo sich das Leck befindet. Dies ist wichtig, da die genaue Stelle des Lecks die Lösung vorgibt. <ol style="list-style-type: none"> <li>1. Wenn die Flüssigkeit in Nähe des Deckels oder des Kaffeeauslaufs austritt, stellen Sie sicher, dass: <ol style="list-style-type: none"> <li>1a. Das Sieb in der Mitte des Padhalters nicht verstopft ist. Spülen Sie gegebenenfalls den Padhalter unter fließendem Wasser ab.</li> <li>1b. Das Kaffeepad richtig in der Mitte des Padhalters liegt.</li> <li>1c. Der Dichtungsring unter dem Rand des Sprühkopfes nicht eingeklemmt ist (beachten Sie die Abbildung 1 am Anfang dieser Bedienungsanleitung).</li> <li>1d. Der Kaffeeauslauf und die Kaffeesammelkammer ordnungsgemäß eingesetzt sind.</li> </ol> </li> <li>2. Wenn die Flüssigkeit in Nähe des Wasserbehälterbodens oder unter der Maschine austritt, stellen Sie sicher, dass: <ol style="list-style-type: none"> <li>2a. Sie nicht zu viel Wasser im Wasserbehälter befindet.</li> <li>2b. Sie den Wasserbehälter nicht zu grob in die Maschine einsetzen. Wenn Sie den Wasserbehälter zu grob einsetzen, spritzt möglicherweise Wasser aus dem Wasserbehälter heraus.</li> </ol> </li> </ol>

Problem	Lösung
	<p>2c. Der Wasserbehälter nicht beschädigt oder kaputt ist. Normalerweise sollte kein Wasser innerhalb von 30 Sekunden nach dem Einfüllen aus dem Boden des Wasserbehälters tropfen.</p> <p>In allen anderen Fällen wenden Sie sich bitte an das Philips Service-Center in Ihrem Land.</p>
Der Deckel lässt sich nicht öffnen.	<p>Möglicherweise hat sich kurzfristig unter dem Deckel ein Vakuum gebildet. Schalten Sie die Maschine aus. Ziehen Sie den Hebel nach oben, und warten Sie 24 Stunden, bevor Sie den Deckel öffnen. Dies kann erhebliche Kraft erfordern.</p> <p>Achten Sie darauf, die SENSEO® Kaffeepadmaschine nicht zu bewegen. Wenn Sie die Kaffeepadmaschine bewegen, sie ins Freie oder eine kalte Umgebung stellen, beschleunigen Sie damit nicht die Entriegelung des Deckels.</p> <p>Damit dieses Problem nicht erneut auftritt, stellen Sie immer sicher, dass die Padhalter sauber sind, und das Sieb in der Mitte des Padhalters nicht verstopft ist.</p>
Das Gerät produziert weniger Kaffee als zuvor.	<p>Möglicherweise ist das Sieb in der Mitte des Padhalters verstopft. Spülen Sie den Padhalter gegebenenfalls unter fließendem Wasser ab. Bei Bedarf können Sie das verstopfte Sieb auch mit einer Spülbürste säubern.</p> <p>Entkalken Sie das Gerät (siehe Kapitel "Entkalken").</p>
Der Deckel lässt sich nicht ordnungsgemäß schließen.	<p>Prüfen Sie, ob ein gebrauchtes Kaffeepad am Sprühkopf klebt. Ist dies der Fall, entfernen Sie das Pad.</p> <p>Vergewissern Sie sich, dass Sie den richtigen Padhalter verwenden. Legen Sie 2 Pads in den tieferen Padhalter für 2 Tassen ein ☞☞.</p>
Der SENSEO® Kaffee ist nicht stark genug.	<p>Vergewissern Sie sich, dass Sie Ihre bevorzugte Kaffeestärke ausgewählt haben. Sie können zwischen normalem und starkem Kaffee wählen. Sie können die Kaffeestärke durch Einstellen Ihrer bevorzugten Kaffeemenge mit der Funktion für gespeicherten persönlichen Kaffee (nur HD7872) auch erhöhen oder verringern.</p> <p>Stellen Sie sicher, dass Sie die richtige Anzahl an Pads eingelegt und die entsprechende Taste gedrückt haben. Legen Sie 2 Pads in den Padhalter für 2 Tassen ☞☞, und drücken Sie die 2-Tassen-Taste ☞☞.</p> <p>Vergewissern Sie sich, dass die Kaffeepads richtig in der Mitte des Padhalters liegen, damit kein Wasser am Rand der Pads auslaufen kann. Wenn Sie zwei Kaffeepads übereinander verwenden, achten Sie darauf, dass die gewölbte Seite beider Pads nach unten zeigt und Sie die Pads leicht in den Padhalter gedrückt haben.</p> <p>Überprüfen Sie, ob Sie versehentlich dasselbe Kaffeepad zum zweiten Mal verwendet haben.</p> <p>Achten Sie darauf, dass der Kaffee im Pad gleichmäßig verteilt ist.</p> <p>Wenn Sie einen stärkeren Geschmack bevorzugen, sind die SENSEO® Kaffeepads auch in einer dunklen Röstung erhältlich.</p>

Problem	Lösung
Der Kaffee ist nicht heiß genug.	<p>Wenn die Maschine eine Zeit lang in Gebrauch war und die Temperatur des Kaffees sinkt, empfehlen wir Ihnen, die Maschine zu entkalken. Lesen Sie den Abschnitt "Entkalken". Entkalken Sie Ihre SENSEO® Kaffeepadmaschine regelmäßig.</p> <p>Benutzen Sie keine zu großen Tassen, da der Kaffee darin schneller erkaltet. Die Tassen sollten allerdings mindestens 150 ml fassen.</p> <p>Verwenden Sie dünnwandige Tassen, da diese dem Kaffee weniger Wärme entziehen als dickwandige Tassen.</p> <p>Achten Sie darauf, dass die Größe der Tasse der Kaffeemenge entspricht. Benutzen Sie für die Zubereitung einer kleinen Kaffeemenge keine große Tasse.</p> <p>Wenn Sie Kaffee mit frischer Milch trinken, wärmen Sie die Milch in der Tasse in einer Mikrowelle vor.</p> <p>Sie können die Kaffeepadmaschine vorheizen, indem Sie zuerst eine Tasse Kaffee brühen, ohne einen Kaffeepad in den Padhalter einzulegen. Auf diese Weise wärmen Sie auch Ihre Kaffeetasse auf.</p>
Das Bedienfeld funktioniert nicht.	<p>Wenn sich Wasser auf dem Bedienfeld befindet, funktionieren die Tasten nicht. Stellen Sie sicher, dass sowohl das Bedienfeld als auch Ihre Hände trocken sind, wenn Sie das Bedienfeld verwenden.</p> <p>Achten Sie darauf, dass Sie die Auswahl Taste und nicht die Symbole links neben der Auswahl Taste drücken.</p>
Beim Reinigen aktiviere ich versehentlich das Bedienfeld.	<p>Dies geschieht, weil das Bedienfeld sehr empfindlich ist und die Tasten bereits durch leichte Berührungen aktiviert werden. Es stellt jedoch kein Problem dar, da die Maschine daraufhin nicht mit der Kaffeezubereitung beginnt.</p> <p>Ziehen Sie vor dem Reinigen des Geräts den Netzstecker aus der Steckdose.</p>
Nur HD7872: Die Taste für den gespeicherten persönlichen Kaffee brüht nicht den gesamten gewünschten Kaffee.	<p>Lesen Sie bitte den Abschnitt "Gespeicherter persönlicher Kaffee" im Kapitel "SENSEO® Kaffee zubereiten", und versuchen Sie erneut, die gewünschte Kaffeemenge einzustellen.</p>

---

# Table des matières

<b>1</b>	<b>Introduction</b>	<b>57</b>
<b>2</b>	<b>Description générale</b>	<b>57</b>
<b>3</b>	<b>Important</b>	<b>58</b>
<b>4</b>	<b>Rinçage de l'appareil avant la première utilisation</b>	<b>59</b>
<b>5</b>	<b>Préparation d'un café SENSEO®</b>	<b>61</b>
<b>6</b>	<b>Nettoyage</b>	<b>65</b>
<b>7</b>	<b>Détartrage</b>	<b>67</b>
<b>8</b>	<b>Rangement à température ambiante</b>	<b>70</b>
<b>9</b>	<b>Commande d'accessoires</b>	<b>70</b>
<b>10</b>	<b>Environnement</b>	<b>70</b>
<b>11</b>	<b>Garantie et service</b>	<b>70</b>
<b>12</b>	<b>Dépannage</b>	<b>71</b>

---

## 1 Introduction

Félicitations pour votre achat et bienvenue dans l'univers Philips ! Pour profiter pleinement de l'assistance Philips, enregistrez vos produits sur le site à l'adresse suivante : [www.philips.com/welcome](http://www.philips.com/welcome).

### 1.1 Système à café SENSEO®

Savourez des pauses café sensationnelles avec SENSEO®. Ce système unique associe la cafetière SENSEO® de Philips et les coffee pads SENSEO® de Douwe Egberts, pour vous offrir un café intense et raffiné avec sa délicieuse couche de mousse, en toute simplicité.

Le système innovateur de préparation du café SENSEO® de Philips et les coffee pads SENSEO® de Douwe Egberts sont parfaitement associées afin d'extraire du café le meilleur goût, le meilleur arôme. Découvrez toutes les variétés de café SENSEO® sur [www.senseo.com](http://www.senseo.com).

Pour obtenir un goût intense et raffiné, vous devez respecter les recommandations suivantes :

#### Coffee pads

Utilisez les coffee pads SENSEO® spécialement conçues par Douwe Egberts pour votre cafetière SENSEO® afin d'obtenir un café tout en goût et en rondeur. Les coffee pads SENSEO® de Douwe Egberts restent fraîches plus longtemps si vous les rangez dans un récipient hermétique.

#### Eau fraîche

Utilisez de l'eau fraîche chaque jour. Si vous n'avez pas utilisé la cafetière pendant une journée, rincez-la à l'eau claire avant de la réutiliser (voir le chapitre « Préparation d'un café SENSEO® », section « Rinçage de l'appareil après une journée de non-utilisation »).

---

## 2 Description générale (fig. 1)

- 1 Récupérateur de café
- 2 Levier du couvercle
- 3 Couvercle avec chambre de préparation
- 4 Bague d'étanchéité
- 5 Disque de distribution d'eau
- 6 Porte-café pad pour deux tasses ☞☞
- 7 Porte-café pad pour une tasse ☞
- 8 Couvercle du bec verseur
- 9 Bec verseur
- 10 Boutons de déverrouillage du bec verseur du café
- 11 Plateau égouttoir amovible
- 12 Repose-tasses
- 13 Écran tactile
- 14 Bouton marche/arrêt
- 15 Symbole de mémorisation du café personnalisé (HD7872 uniquement)

- 16 Symbole de café normal
- 17 Bouton de sélection
- 18 Symbole de café court
- 19 Voyant CALC
- 20 Bouton pour une tasse ☞
- 21 Bouton pour deux tasses ☞☞
- 22 Réservoir d'eau
- 23 Couverture du réservoir d'eau

---

## 3 Important

Lisez attentivement ce manuel avant d'utiliser l'appareil et conservez-le pour un usage ultérieur.

### Danger

- Ne plongez jamais l'appareil dans l'eau ou dans tout autre liquide.

### Avertissement

- Avant de brancher votre appareil, vérifiez que la tension indiquée au fond de la cafetière correspond bien à la tension secteur locale.
- Cet appareil n'est pas destiné à être utilisé par des personnes (notamment des enfants) dont les capacités physiques, sensorielles ou intellectuelles sont réduites, ou par des personnes manquant d'expérience ou de connaissances, à moins que celles-ci ne soient sous surveillance ou qu'elles aient reçu des instructions quant à l'utilisation de l'appareil par une personne responsable de leur sécurité.
- Veillez à ce que les enfants ne puissent pas jouer avec l'appareil.
- N'utilisez jamais l'appareil si la fiche, le cordon d'alimentation ou l'appareil lui-même est endommagé.
- Si le cordon d'alimentation est endommagé, il doit être remplacé par Philips, un Centre Service Agréé ou un technicien qualifié afin d'éviter tout accident.

### Attention

- Après avoir déballé votre cafetière SENSEO®, ne la posez jamais sur le côté. Maintenez-la toujours en position verticale, même pendant le transport.
- Confiez toujours l'appareil à un Centre Service Agréé Philips pour réparation ou vérification. N'essayez jamais de réparer l'appareil vous-même ; toute intervention par des personnes non qualifiées entraîne l'annulation de la garantie.
- N'utilisez pas la cafetière avec un transformateur pour éviter tout accident.
- Placez toujours l'appareil sur une surface stable et plane.
- N'utilisez pas la cafetière à une altitude supérieure à 2 200 m.
- Ne versez jamais de lait, de café, d'eau chaude ou d'eau gazeuse dans le réservoir d'eau.
- Ne rincez jamais l'appareil et ne le faites jamais fonctionner lorsque le bec verseur n'est pas en place.
- Cet appareil est destiné à un usage domestique normal uniquement. Il n'est pas destiné à être utilisé dans des environnements tels que des cuisines destinées aux employés dans les entreprises, magasins et autres environnements de travail. Il n'est pas non plus destiné à être utilisé par des clients dans des hôtels, motels, chambres d'hôtes et autres environnements résidentiels.

---

## 3.1 Conformité aux normes

Cet appareil est conforme à toutes les normes relatives aux champs électromagnétiques (CEM). Il répond aux règles de sécurité établies sur la base des connaissances scientifiques actuelles s'il est manipulé correctement et conformément aux instructions de ce mode d'emploi.

La consommation énergétique de cet appareil à l'arrêt est inférieure à 1 watt. Cela signifie que cet appareil est conforme à la directive européenne 2009/125/CE, qui établit un cadre pour la fixation d'exigences en matière d'écoconception applicables aux produits consommateurs d'énergie.

## 4 Rinçage de l'appareil avant la première utilisation

Il est important de rincer votre cafetière SENSEO® avant la première utilisation. Après le cycle de rinçage (qui ne prend que 2 minutes environ), la cafetière SENSEO® est prête à l'emploi.

### ⚠ Attention :

N'interrompez jamais le cycle de rinçage car vous empêcheriez la chaudière de se remplir correctement.

- 1 Clipsez le bec verseur sur la cafetière. Pour cela, pressez les deux parties intérieures du bec verseur (1). Placez le bec verseur dans la cafetière et relâchez (2).

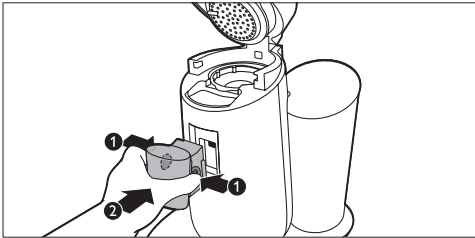

### ⚠ Attention :

Ne rincez jamais l'appareil et ne le faites jamais fonctionner lorsque le bec verseur n'est pas en place.

- 2 Inclinez le sommet du réservoir d'eau vers l'arrière (1) et soulevez le réservoir d'eau pour le retirer de la cafetière (2).

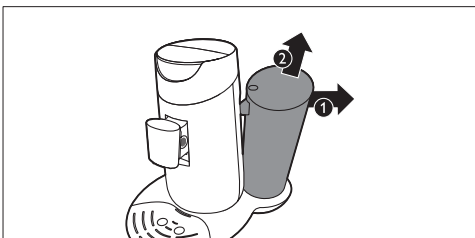

- 3 Remplissez entièrement le réservoir d'eau avec de l'eau froide du robinet.

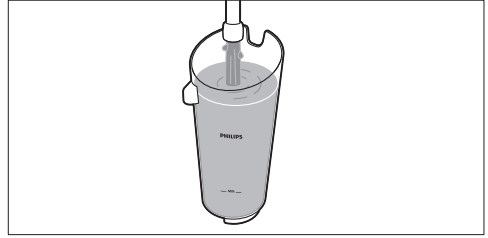

- 4 Placez le couvercle sur le réservoir d'eau avant de remettre le réservoir d'eau en place.

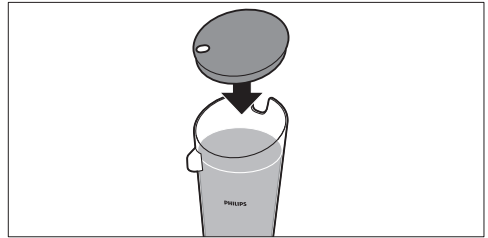

- 5 Inclinez le réservoir d'eau et replacez la partie inférieure dans la cafetière (1). Appuyez ensuite le sommet du réservoir d'eau vers la cafetière (2).

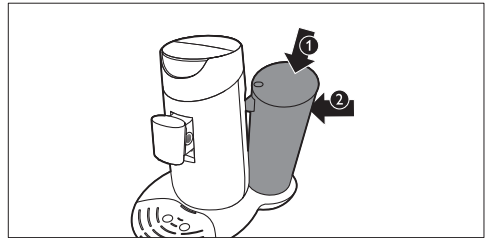

**6** Retirez le plateau égouttoir.



**7** Placez un bol d'une contenance minimale de 1,5 litre sous le bec verseur.

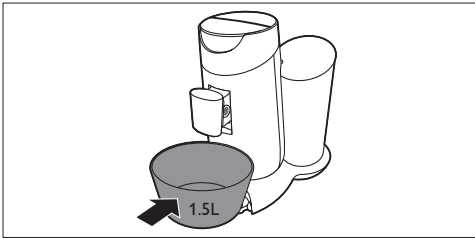

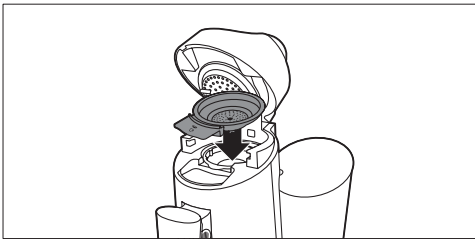

**8** Assurez-vous qu'un porte-café vide est dans la cafetière.

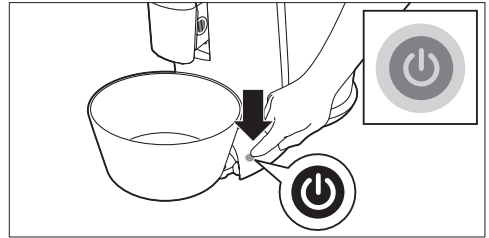

**9** Branchez la fiche sur une prise murale avec mise à la terre.

**10** Appuyez sur le bouton marche/arrêt . Le bouton s'allume pour indiquer que vous devez rincer la cafetière.



**11** Pour lancer le fonctionnement à l'eau claire, appuyez sur les boutons pour une tasse  et deux tasses  en même temps.

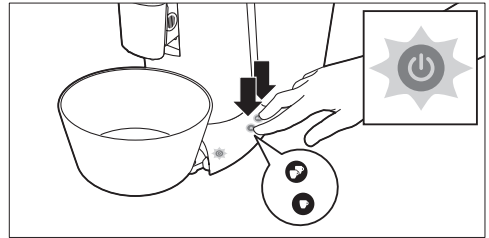

- *Le bouton marche/arrêt commence à clignoter pour indiquer que le cycle de rinçage a commencé.*
- *Pendant le cycle de rinçage, la chaudière se remplit avec l'eau du réservoir et de l'eau froide sort du bec verseur. L'appareil est plus bruyant pendant le cycle de rinçage que pendant le cycle de préparation du café.*

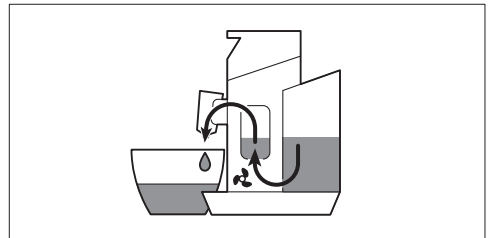



- Lorsque le réservoir d'eau est vide, le cycle de rinçage est terminé et la cafetière s'arrête automatiquement.

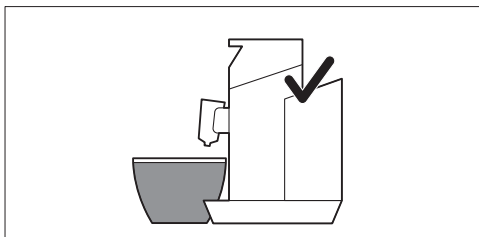

- 12** Remplissez le réservoir d'eau avec de l'eau fraîche du robinet, placez le couvercle sur celui-ci et remettez le réservoir d'eau en place dans la cafetière.

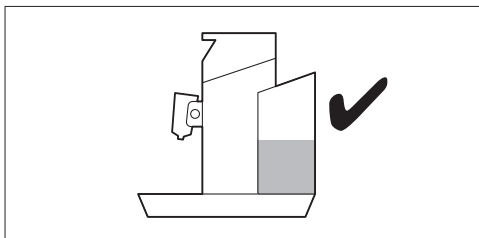

Votre cafetière SENSEO® est maintenant prête à l'emploi. Vous pouvez donc préparer votre première tasse de délicieux café.

## 5 Préparation d'un café SENSEO®

Dès l'allumage de la cafetière SENSEO®, vous pouvez sélectionner l'intensité de votre café et le nombre de tasses souhaitées. La cafetière réalisera votre sélection une fois l'eau à la bonne température.

- 1** Assurez-vous que le réservoir d'eau a été rempli d'eau fraîche du robinet au-delà du niveau minimal (MIN) et que le couvercle a été placé sur le réservoir d'eau.

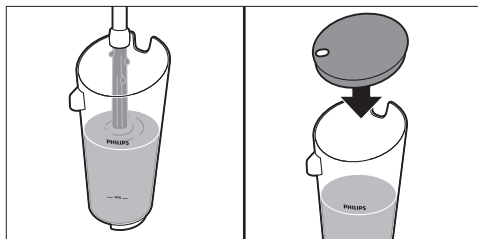

### \* Conseil :

Utilisez de l'eau fraîche chaque jour.

- 2** Branchez la fiche sur une prise murale avec mise à la terre.
- 3** Appuyez sur le bouton marche/arrêt . Le bouton marche/arrêt clignote lentement pendant que l'eau chauffe.

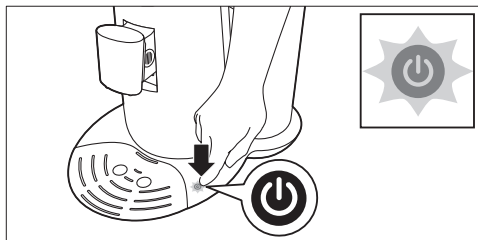

### ⊖ Remarque :

Si le bouton marche/arrêt clignote rapidement, cela signifie que le réservoir ne contient pas assez d'eau pour préparer une tasse de café.

- 4** Tirez le levier du couvercle vers le haut pour ouvrir le couvercle. Celui-ci s'ouvre automatiquement.

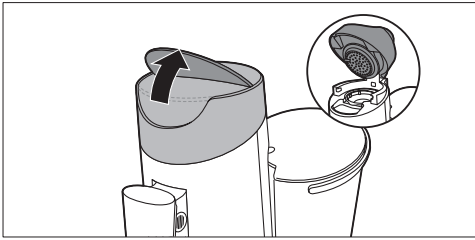

- 5** Si vous voulez préparer une tasse de café SENSEO®, placez le porte-café pad pour une tasse ☞ dans la cafetière (1). Si vous voulez préparer deux tasses, placez le porte-café pad pour deux tasses ☞☞ dans la cafetière (2). Assurez-vous que le porte-café pad est propre.

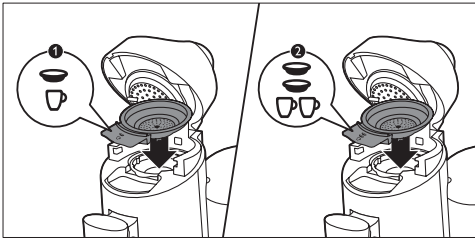

- 6** Placez une coffee pad dans le porte-café pad pour une tasse ☞ (1) ou placez deux coffee pads dans le porte-café pad pour deux tasses ☞☞ (2). Placez la ou les coffee pad(s) correctement au centre du porte-café pad, avec la partie bombée vers le bas. Appuyez légèrement sur la ou les coffee pad(s) pour la/les caler dans le porte-café pad.

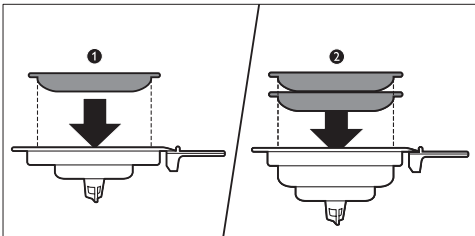

**Remarque :**

Vérifiez que le café est uniformément réparti dans la ou les coffee pad(s).

**Attention :**

N'utilisez jamais de café moulu ordinaire ou des coffee pads déchirées dans la cafetière SENSEO® car elle risquerait de se boucher.

- 7** Fermez le couvercle (1) et verrouillez le levier (2).

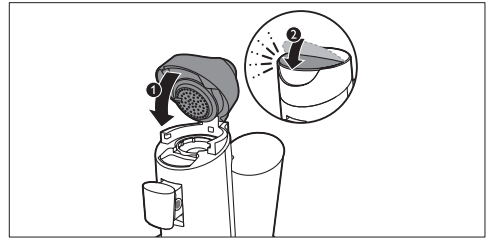

**Remarque :**

Assurez-vous que le couvercle est correctement fermé et le levier correctement verrouillé avant de commencer à préparer du café.

- 8** Placez une ou deux tasses sous les orifices d'écoulement du bec verseur. Vous pouvez régler la hauteur du bec verseur en le faisant glisser vers le haut ou vers le bas. Vous pouvez aussi retirer le plateau égouttoir pour pouvoir placer des tasses plus hautes.

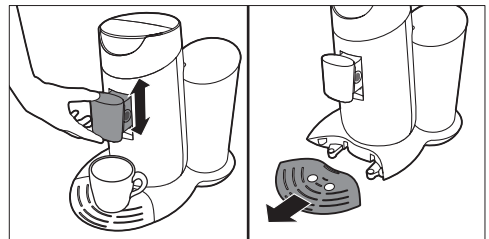

**Remarque**

Les tasses que vous utilisez doivent avoir une capacité d'au moins 150 ml lorsque vous faites un café normal et 100 ml pour un café court. N'utilisez pas de tasses trop grandes car le café refroidirait plus rapidement.

- 9** Appuyez sur le bouton de sélection pour choisir l'intensité du café souhaitée. Sélectionnez le symbole de tasse avec trois barres pour préparer une tasse de café normal (125 ml) (1). Sélectionnez le symbole de tasse avec une barre pour préparer une tasse de café court (60 ml) (2).

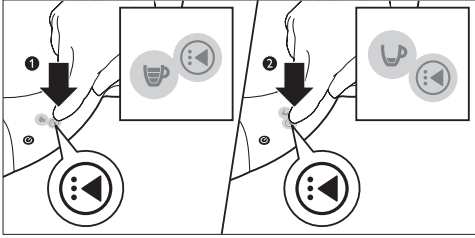

- 10** Après avoir sélectionné l'intensité du café souhaitée, appuyez sur le bouton pour une tasse ☞ pour préparer une tasse (1) ou sur le bouton pour deux tasses ☞☞ pour préparer deux tasses (2).

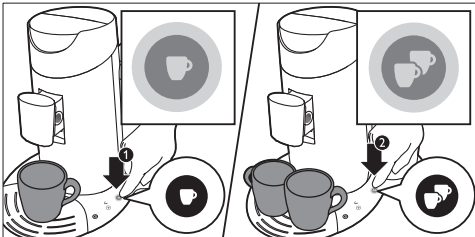

- 11** Une fois que l'eau a chauffé et que le bouton marche/arrêt s'allume en continu, la cafetière commence à préparer le café.

**\* Conseil :**

Vous pouvez interrompre le cycle de préparation du café à tout moment. Pour ce faire, appuyez sur le même bouton (bouton pour une tasse ou bouton pour deux tasses) que lors du lancement de la préparation du café. Toutefois, si vous procédez de la sorte, la cafetière ne terminera pas le cycle de préparation du café interrompu si vous la rallumez ou si vous appuyez à nouveau sur le même bouton de préparation du café.

**⚠ Remarque :**

Ne retirez pas le réservoir d'eau pendant la préparation du café.

- 12** Lorsque le café est prêt, retirez la ou les coffee pad(s) usagée(s). Ôtez simplement le porte-coffee pad de la cafetière et videz-le.

**⚠ Attention :**

La ou les coffee pad(s) peut/peuvent encore contenir un peu d'eau chaude ou de café.

- 13** Après utilisation, appuyez sur le bouton marche/arrêt ⏻ pour éteindre l'appareil.

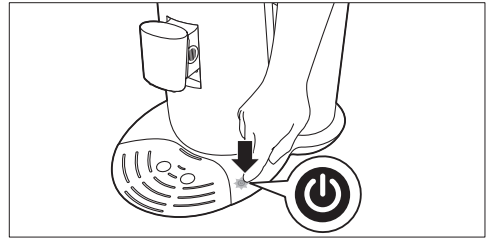

**⚠ Remarque :**

Si vous n'utilisez pas la cafetière, elle s'éteint automatiquement au bout de 15 minutes afin d'économiser de l'énergie.

## 5.1 Mémorisation du café personnalisé (HD7872 uniquement)

Vous pouvez programmer la cafetière pour préparer la quantité de café que vous préférez (jusqu'à 145 ml). Expérimentez pour trouver ce qui vous convient le mieux. Nous vous conseillons de préparer au moins 60 ml pour un goût et une température optimaux.

Lors de la programmation, vous ne pouvez utiliser que le bouton pour une tasse. Une fois le processus de programmation terminé, vous pouvez préparer une ou deux tasses avec la quantité programmée de café.

### ☹ Remarque :

Il n'est pas possible de programmer votre mémoire de café personnel lorsque la cafetière chauffe. Patientez jusqu'à ce que le bouton marche/arrêt s'allume en continu.

- 1 Placez une coffee pad dans le porte-café pour une tasse et placez une tasse sous les orifices d'écoulement.
- 2 Pour accéder au mode de programmation, commencez par sélectionner le symbole de mémorisation du café personnalisé (en forme d'étoile) à l'aide du bouton de sélection (1). Maintenez le bouton de sélection enfoncé pendant 2 secondes jusqu'à ce que le symbole en forme d'étoile commence à clignoter (2), puis relâchez le bouton de sélection.

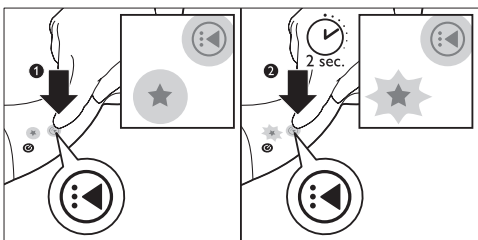

- 3 Appuyez sur le bouton pour une tasse pour faire couler le café dans la tasse (1). Lorsque la tasse contient la quantité de café souhaitée, appuyez à nouveau sur le bouton pour une tasse (2). Votre quantité de café préférée a été définie.

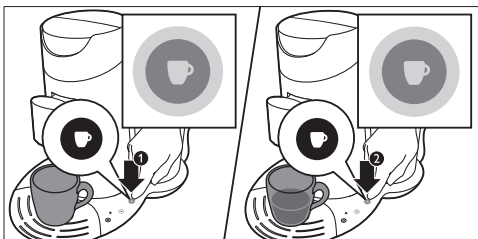

Votre cafetière SENSEO® prépare désormais une ou deux tasses avec cette quantité de café lorsque vous sélectionnez le symbole de mémoire de café personnel au moyen du bouton de sélection.

### ☹ Remarque :

Si vous voulez modifier la quantité définie de café, répétez simplement les étapes 1 à 3.

## 5.2 Rinçage de l'appareil après une journée de non-utilisation

Si vous n'avez pas utilisé la cafetière pendant une journée, rincez-la afin de vous assurer que la chaudière est remplie avec de l'eau fraîche.

Pour rincer la cafetière, préparez deux tasses d'eau chaude de la manière suivante :

- 1 Remplissez le réservoir d'eau avec de l'eau froide du robinet au-delà du niveau minimal (MIN) (1). Placez le couvercle sur le réservoir d'eau (2) et replacez ce dernier dans la cafetière.

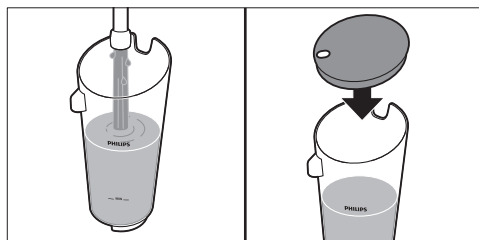

- 2 Placez le porte-café pad pour une tasse ☹ ou deux tasses ☹☹ dans la cafetière (sans coffee pad).

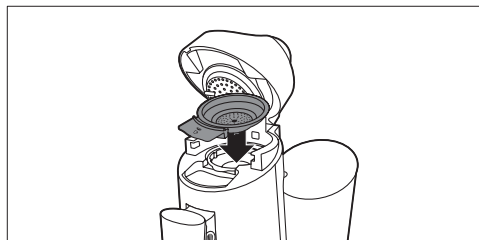

- 3 Remplacez le couvercle et bloquez le levier.
- 4 Placez deux tasses ou une grande tasse sous le bec verseur pour recueillir l'eau.

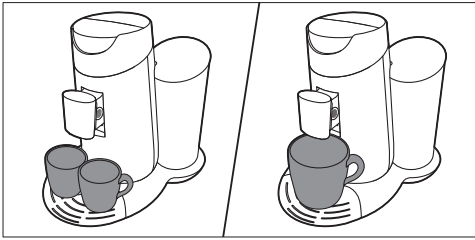

- 5 Appuyez sur le bouton marche/arrêt . Le bouton marche/arrêt clignote lentement pendant que l'eau chauffe.

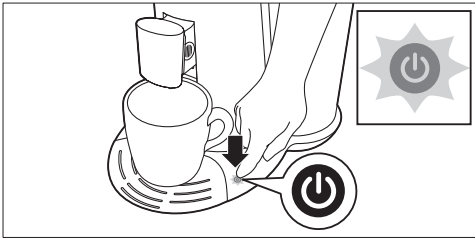

- 6 Assurez-vous que vous avez sélectionné l'intensité du café normal (symbole de tasse avec trois barres).
- 7 Appuyez sur le bouton pour 2 tasses  pour préparer deux tasses d'eau chaude.

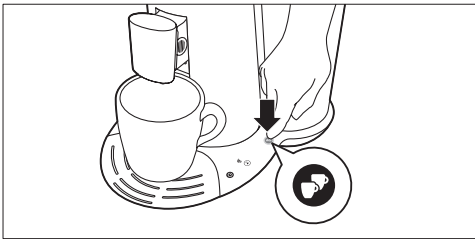

- 8 Une fois que l'eau a chauffé, le bouton marche/arrêt s'allume en continu et la cafetière commence à fonctionner.
- 9 Videz l'eau des tasses. La cafetière est désormais prête à être réutilisée.

## 6 Nettoyage

Le nettoyage régulier de votre SENSEO® est important pour que votre café SENSEO® soit toujours aussi bon et pour optimiser la durée de vie de la cafetière.

### **Avertissement :**

Ne plongez jamais la cafetière SENSEO® dans l'eau.

- 1 Débranchez toujours l'appareil avant de le nettoyer.
- 2 Nettoyez l'extérieur de la cafetière à l'aide d'un chiffon humide.
- 3 Retirez le récupérateur de café.

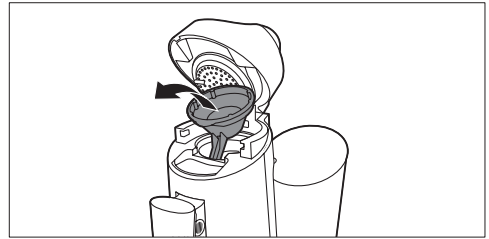

- 4 Pour retirer le bec verseur de la cafetière appuyez sur les boutons de déverrouillage (1) et retirez le bec verseur de la cafetière (2).

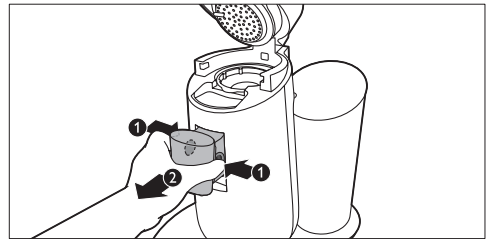

- 5** Pour déclipser le bec verseur, pressez les deux parties intérieures du bec verseur (1). Déplacez le bec verseur vers le bas pour le retirer (2).

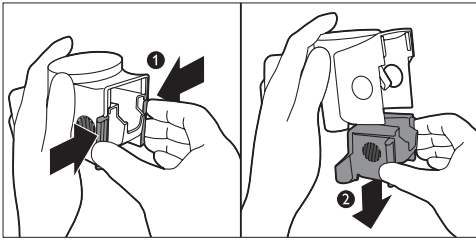

- 6** Nettoyez le réservoir d'eau et son couvercle, le bec verseur, le récupérateur de café, le plateau égouttoir, le repose-tasses et les porte-coffee pads à l'eau chaude ou au lave-vaisselle.

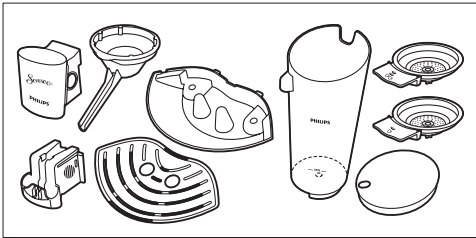

**⚠ Attention :**

Veillez à ne pas endommager la soupape au fond du réservoir d'eau si vous utilisez une brosse à vaisselle pour nettoyer le réservoir d'eau.

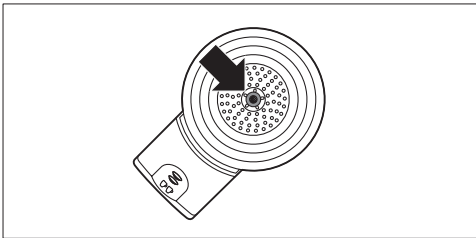

**⚠ Remarque :**

Vérifiez si le tamis au centre du porte-coffee pad n'est pas bouché. Le cas échéant, débouchez le tamis en rinçant le porte-coffee pad sous le robinet. Si nécessaire, vous pouvez utiliser une brosse à vaisselle pour nettoyer le tamis.

- 7** Nettoyez le disque de distribution d'eau et la bague d'étanchéité en caoutchouc avec un chiffon humide.

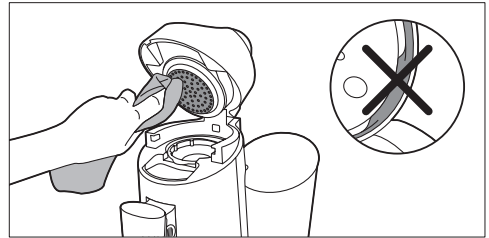

**⚠ Attention :**

Ne retirez pas la bague d'étanchéité en caoutchouc et veillez à ne pas endommager la plaque du disque de distribution d'eau.

- 8** Nettoyez l'orifice de remplissage de la cafetière à l'aide d'un chiffon humide.

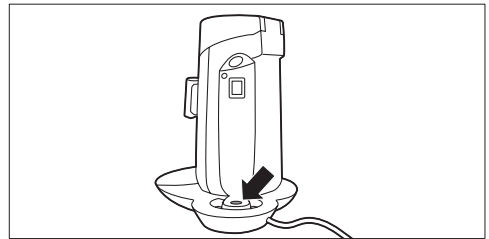

## 7 D  tartrage

Des r  sids de calcaire se forment lors de l'utilisation de la cafeti  re. Il est essentiel de d  tartrer la cafeti  re SENSEO   lorsque le voyant CALC s'allume. Utilisez uniquement le d  tartrant sp  cial SENSEO   (HD7012, HD7011, HD7006).

###    quel moment d  tartrer la cafeti  re ?

- D  tartrerez la cafeti  re SENSEO   comme d  crit ci-dessous lorsque le voyant CALC s'allume (apr  s avoir pr  par   environ 400 tasses de caf   SENSEO  ).

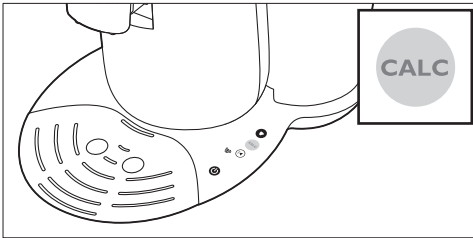

### Pourquoi d  tartrer votre cafeti  re ?

En voici les raisons :

- Le d  tartrage permet de prolonger la dur  e de vie de votre cafeti  re SENSEO  
- Il garantit un volume de tasse maximal
- Il assure une temp  rature de caf   optimale
- La cafeti  re est moins bruyante lors de la pr  paration du caf  
- Il   vite les dysfonctionnements

Si vous ne respectez pas la proc  dure de d  tartrage, les r  sids de calcaire restent bloqu  s dans l'appareil et le calcaire s'accumule alors plus rapidement.    terme, cela peut endommager d  finitivement la cafeti  re.

### Assurez-vous d'utiliser un agent de d  tartrage appropri  

Utilisez uniquement le d  tartrant sp  cial SENSEO   (HD7012, HD7011, HD7006). Il a   t   d  velopp   pour garantir un fonctionnement optimal de la cafeti  re. Chaque m  lange de d  tartrage ne peut   tre utilis   qu'une fois. Pour de plus amples informations sur ce d  tartrant, rendez-vous sur [www.philips.com](http://www.philips.com).

### ⚠ Avertissement :

N'utilisez jamais un agent de d  tartrage    base d'acides min  raux tel que l'acide sulfurique, l'acide chlorhydrique, l'acide sulfamique ou l'acide ac  tique (le vinaigre, par ex.). Ces agents de d  tartrage peuvent endommager votre cafeti  re SENSEO  .

### 7.1 Proc  dure de d  tartrage

La proc  dure de d  tartrage est constitu  e d'un cycle de d  tartrage et de deux cycles de rin  age. N'interrompez pas le cycle de d  tartrage et n'  teignez pas la cafeti  re avant la fin des deux cycles de rin  age.

- 1** Dans un verre gradu  , m  langez 50 grammes d'acide citrique avec 1 litre d'eau. Remuez jusqu'   dissolution de la poudre. Versez la solution de d  tartrage dans le r  servoir d'eau.

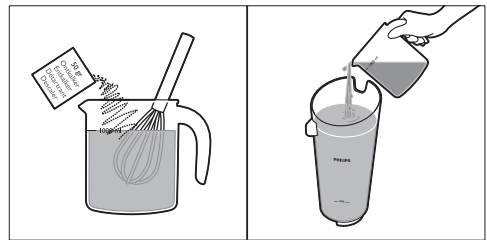

- 2** Inclinez le r  servoir d'eau et remplacez la partie inf  rieure dans la cafeti  re (1). Appuyez ensuite le sommet du r  servoir d'eau vers la cafeti  re (2).

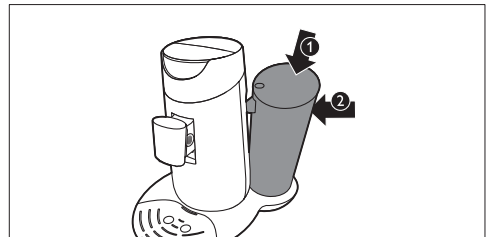

- 3** Appuyez sur le bouton marche/arrêt . Le bouton marche/arrêt clignote lentement pendant que l'eau chauffe. La cafetière est prête pour le détartrage lorsque le bouton marche/arrêt est allumé en continu.

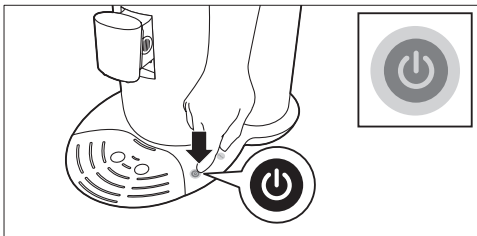

- 4** Mettez une coffee pad usagée dans le porte-coffee pad pour une tasse , puis placez le porte-coffee pad dans la cafetière. Fermez le couvercle et assurez-vous qu'il est correctement verrouillé.

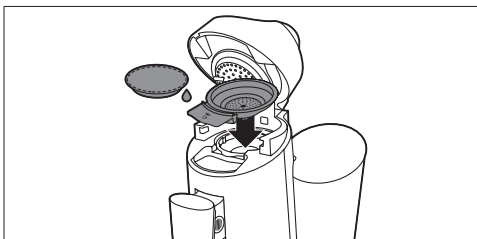

**Remarque :**

Utilisez toujours une coffee pad usagée lors du détartrage de la cafetière. Celle-ci filtre les résidus de calcaire pour éviter que le tamis du porte-coffee pad ne se bouche.

**⚠ Avertissement :**



Assurez-vous que le couvercle est correctement fermé et le levier correctement verrouillé avant de commencer à détartrer l'appareil.

- 5** Retirez le plateau égouttoir.

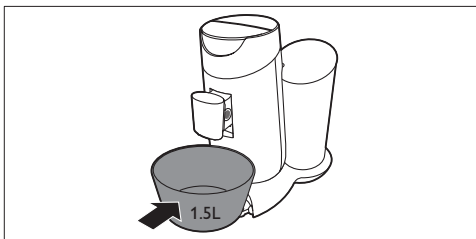

- 6** Placez un bol d'une capacité minimale de 1,5 l sous le bec verseur pour recueillir la solution de détartrage.



- 7** Lorsque le bouton marche/arrêt est allumé en continu, appuyez simultanément sur les boutons pour une tasse  et pour deux tasses  pendant 3 secondes jusqu'à ce que vous entendiez un signal sonore. Relâchez les boutons dès que leur voyant et l'intensité sélectionnée s'éteignent. Cela signifie que la procédure de détartrage a été correctement activée.

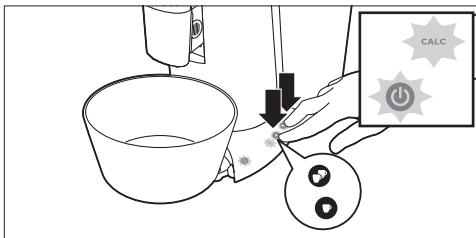

- Le voyant CALC et le bouton marche/arrêt commencent à clignoter pour indiquer que le cycle de détartrage est en cours.
- Durant le cycle de détartrage, de l'eau s'écoule de la cafetière par intermittence.



- Lorsque le réservoir d'eau est vide, le cycle de détartrage est terminé. Le bouton marche/arrêt commence à clignoter rapidement.

**Remarque :**

Si vous appuyez sur le bouton pour une tasse et le bouton pour deux tasses pendant plus de 3 secondes, la cafetière ne démarre pas le cycle de détartrage. Le cas échéant, réappuyez simultanément sur les boutons pour une tasse et pour deux tasses pendant 3 secondes.

- 3 Mettez une coffee pad usagée dans le porte-coffee pad pour une tasse ☑, puis placez le porte-coffee pad dans la cafetière. Fermez le couvercle et assurez-vous qu'il est correctement verrouillé.

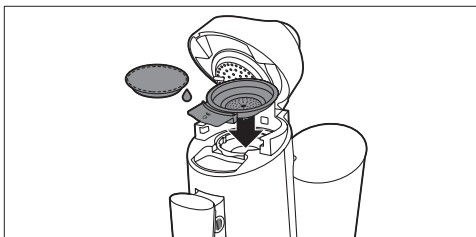

- 4 Placez un bol d'une capacité minimale de 1,5 l sous le bec verseur afin de recueillir l'eau.

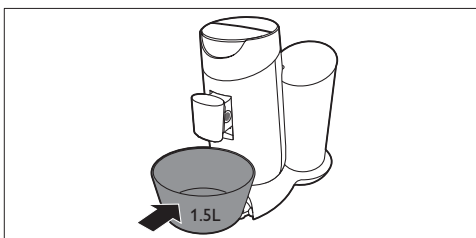

- 5 Appuyez simultanément sur les boutons pour une tasse ☑ et pour deux tasses ☑☑ pendant 3 secondes jusqu'à ce que vous entendiez un signal sonore pour commencer le cycle de rinçage.

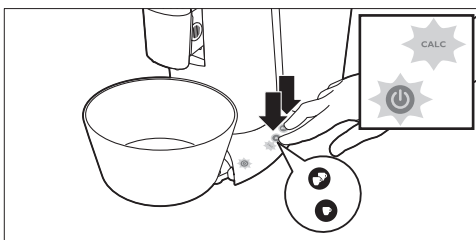

- 6 Une fois le cycle de rinçage terminé, retirez la coffee pad usagée et nettoyez le porte-coffee pad pour éviter que le tamis au centre du porte-coffee pad ne se bouche.

## 7.2 Rinçage après le détartrage

- 1 Rincez le réservoir d'eau sous le robinet, puis remplissez-le entièrement avec de l'eau fraîche du robinet.

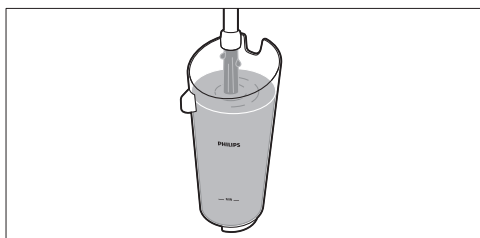

**Remarques :**

Ne remplissez pas le réservoir avec de l'eau chaude ou la solution de détartrage usagée.

- 2 Inclinez le réservoir d'eau et replacez la partie inférieure dans la cafetière (1). Appuyez ensuite le sommet du réservoir d'eau vers la cafetière (2).

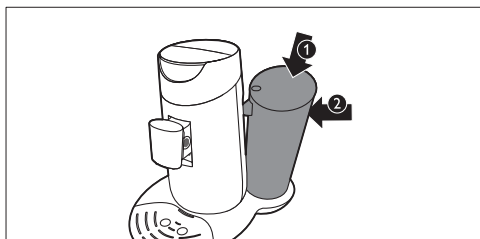

- 7 Répétez à nouveau les étapes 1 à 6 pour garantir une cafetière propre.
- 8 Après le cycle de détartrage et les cycles de rinçage, le voyant CALC s'éteint et la cafetière s'éteint automatiquement.

---

## 8 Rangement à température ambiante

Après avoir fait fonctionner la cafetière à l'eau claire pour la première fois (voir le chapitre « Rinçage de l'appareil avant la première utilisation »), vous devez l'utiliser et la ranger dans un endroit à température ambiante pour éviter toute détérioration.

---

## 9 Commande d'accessoires

Pour acheter des accessoires pour cet appareil, rendez-vous sur notre boutique en ligne à l'adresse **[www.shop.philips.com/service](http://www.shop.philips.com/service)**. Si la boutique en ligne n'est pas disponible dans votre pays, contactez votre revendeur Philips ou un Centre Service Agréé Philips. Si vous rencontrez des problèmes pour vous procurer des accessoires pour votre appareil, contactez le Service Consommateurs Philips de votre pays. Vous en trouverez les coordonnées dans le dépliant de garantie internationale.

---

## 10 Environnement

- Lorsqu'il ne fonctionnera plus, ne jetez pas l'appareil avec les ordures ménagères, mais adressez-vous à un site agréé, où il pourra être recyclé. Vous contribuerez ainsi à la protection de l'environnement.

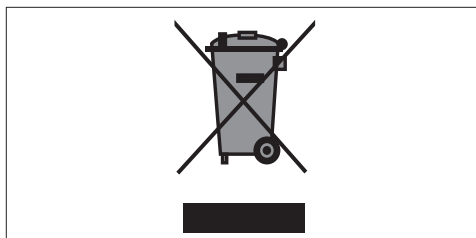

---

## 11 Garantie et service

Si vous souhaitez obtenir des informations supplémentaires, faire réparer l'appareil ou si vous rencontrez un problème, rendez-vous sur le site Web de Philips à l'adresse **[www.philips.com/support](http://www.philips.com/support)** ou contactez le Service Consommateurs Philips de votre pays. Vous trouverez le numéro de téléphone correspondant sur le dépliant de garantie internationale. S'il n'existe pas de Service Consommateurs Philips dans votre pays, renseignez-vous auprès de votre revendeur Philips local.

L'achat de la cafetière SENSEO® de Philips n'annule aucun droit de Sara Lee/Douwe Egberts ou Philips relatif aux brevets et ne confère en aucun cas à l'acheteur une licence ou un droit relatif à ces brevets.

Confiez toujours l'appareil à un Centre Service Agréé Philips pour réparation ou vérification. N'essayez jamais de réparer l'appareil vous-même ; toute intervention par des personnes non qualifiées entraîne l'annulation de la garantie.

# 12 Dépannage

## 12.1 Cafetière SENSEO®

Ce chapitre présente les problèmes les plus courants que vous pouvez rencontrer avec votre machine. Si vous ne parvenez pas à résoudre le problème à l'aide des informations ci-dessous, visitez le site Web [www.philips.com/support](http://www.philips.com/support) pour consulter une liste de questions fréquemment posées ou contactez le Service Consommateurs Philips de votre pays.

Problème	Solution
Ma tasse a débordé lorsque j'ai utilisé la cafetière pour la première fois.	<p>Vous avez probablement essayé de préparer une tasse de café sans avoir rincé la cafetière préalablement. Avant de commencer à préparer du café, vous devez rincer la cafetière. Lorsque vous allumez à nouveau la cafetière, le bouton marche/arrêt s'allume en continu ou clignote lentement ou rapidement.</p> <p>Si le bouton marche/arrêt s'allume en continu, vous devez exécuter la procédure de rinçage (voir le chapitre « Rinçage de l'appareil avant la première utilisation »).</p> <p>Si le bouton marche/arrêt clignote lentement ou rapidement, vous NE devez PAS exécuter la procédure de rinçage. Si le bouton marche/arrêt clignote lentement, cela signifie que l'eau chauffe. S'il clignote rapidement, cela signifie que le réservoir d'eau ne contient pas assez d'eau ou qu'il n'a pas été placé correctement dans la cafetière.</p>
Lors de la première utilisation de la cafetière, l'eau a continué à s'écouler du bec verseur.	<p>Si l'eau a continué à s'écouler du bec verseur jusqu'à ce que le réservoir d'eau soit vide, la cafetière a exécuté le cycle de rinçage. Avant de commencer à préparer du café, vous devez rincer la cafetière. Lorsque vous allumez à nouveau la cafetière, le bouton marche/arrêt s'allume en continu ou clignote lentement ou rapidement.</p> <p>Si le bouton marche/arrêt s'allume en continu, vous devez exécuter la procédure de rinçage (voir le chapitre « Rinçage de l'appareil avant la première utilisation »).</p> <p>Si le bouton marche/arrêt clignote lentement ou rapidement, vous NE devez PAS exécuter la procédure de rinçage. Si le bouton marche/arrêt clignote lentement, cela signifie que l'eau chauffe. S'il clignote rapidement, cela signifie que le réservoir d'eau ne contient pas assez d'eau ou qu'il n'a pas été placé correctement dans la cafetière.</p>
Le bouton marche/arrêt clignote lentement.	<p>Vous avez utilisé la cafetière SENSEO® à plus de 2 200 m d'altitude. Dans ce cas, l'eau bout avant que la température correcte ne soit atteinte et l'appareil ne fonctionne pas correctement. Arrêtez l'appareil et ne l'utilisez pas à plus de 2 200 m d'altitude.</p>

Problème	Solution
Le voyant CALC clignote.	Vous avez appuyé sur les boutons pour une tasse et deux tasses en même temps. Cela a lancé le cycle de détartrage. Si vous ne souhaitez pas lancer le cycle de détartrage, appuyez simplement sur le bouton marche/arrêt pour éteindre la cafetière. Si vous souhaitez lancer le cycle de détartrage, n'interrompez pas le cycle, laissez l'appareil fonctionner jusqu'à ce que le réservoir d'eau soit vide.
Le voyant CALC ne disparaît pas après le détartrage.	Le voyant CALC ne disparaît pas si la procédure de détartrage n'a pas été effectuée correctement. Pour effectuer la procédure de détartrage correctement : 1. Veillez à ne pas interrompre le cycle de détartrage ou éteindre ou débrancher la cafetière pendant le cycle de détartrage. Au cours de ce cycle, de l'eau chaude sort du bec verseur par intermittence et la cafetière interrompt le détartrage 3 à 4 fois pour laisser agir la solution de détartrage et pour chauffer à nouveau. 2. Veillez à lancer le cycle de détartrage en appuyant simultanément sur les boutons pour une tasse et pour deux tasses. Reportez-vous au chapitre « Détartrage » pour une description complète de la procédure de détartrage. 3. Veillez à utiliser trois réservoirs d'eau pleins pour effectuer la procédure de détartrage : un réservoir rempli avec la solution de détartrage et deux réservoirs remplis avec de l'eau fraîche.
Le bouton marche/arrêt continue à clignoter rapidement.	Assurez-vous que le réservoir d'eau contient assez d'eau et qu'il a été correctement placé. Assurez-vous que la température ambiante n'est pas inférieure à 5 °C. Sinon, l'appareil ne fonctionnera pas correctement.
L'appareil fuit.	Si vous remarquez que du café ou de l'eau s'écoule de votre cafetière SENSEO®, essayez de déterminer d'où provient la fuite. Cette vérification est importante car l'emplacement de la fuite détermine la solution au problème. 1. Si la fuite se situe à proximité du couvercle ou du bec verseur, assurez-vous que : 1a. le tamis au centre du porte-coffee pad n'est pas bouché. Le cas échéant, débouchez le tamis en rinçant le porte-coffee pad sous le robinet ; 1b. la coffee pad a été placée correctement au centre du porte-coffee pad ; 1c. la bague d'étanchéité n'est pas bloquée sous le disque de distribution d'eau (voir l'illustration 1 au début du mode d'emploi) ; 1d. le bec verseur et le récupérateur de café ont été placés correctement. 2. Si la fuite se situe à proximité du fond du réservoir d'eau ou sous la cafetière, assurez-vous que : 2a. le réservoir d'eau ne contient pas trop d'eau ; 2b. vous n'avez pas placé le réservoir d'eau dans la cafetière trop brutalement. Si c'est le cas, des éclaboussures d'eau peuvent se produire ;

Problème	Solution
	2c. le réservoir d'eau n'est pas endommagé ou cassé. Aucune goutte d'eau ne devrait normalement s'écouler de la sortie d'eau située au fond du réservoir d'eau dans les 30 secondes suivant le remplissage.
Je n'arrive pas à ouvrir le couvercle.	Un vide s'est peut-être formé en dessous du couvercle. Éteignez la cafetière. Tirez le levier vers le haut et attendez 24 heures avant d'ouvrir le couvercle. L'ouverture du couvercle peut nécessiter un peu d'effort.
	Ne déplacez pas la cafetière SENSEO®. Vous ne pouvez pas accélérer le déverrouillage du couvercle en déplaçant la cafetière, ni en la plaçant à l'extérieur ou dans un environnement froid.
	Pour éviter que cela ne se reproduise, assurez-vous toujours que les porte-coffee pads sont propres et que le tamis au centre des porte-coffee pads n'est pas bouché.
La cafetière produit moins de café que d'habitude.	Vérifiez si le tamis au centre du porte-coffee pad n'est pas bouché. Le cas échéant, débouchez le tamis en le rinçant sous le robinet. Si nécessaire, vous pouvez utiliser une brosse à vaisselle pour nettoyer le tamis.
	Déterminez l'appareil (voir le chapitre « Détramage »).
Je ne parviens pas à fermer correctement le couvercle.	Vérifiez s'il n'y a pas une coffee pad collée au disque de distribution d'eau. Si c'est le cas, retirez-la.
	Vérifiez si vous avez utilisé le porte-coffee pad adéquat. Utilisez deux coffee pads avec le porte-coffee pad pour deux tasses (plus profond) ☞☞.
Le café SENSEO® n'est pas suffisamment fort.	Assurez-vous que vous avez sélectionné l'intensité du café souhaitée. Vous pouvez choisir entre un café normal et un café court. Vous pouvez également augmenter ou diminuer l'intensité du café en définissant votre quantité de café préférée grâce à la fonction de mémorisation du café personnalisé (HD7872 uniquement).
	Assurez-vous que vous avez utilisé le nombre correct de coffee pads et que vous avez appuyé sur le bouton adéquat. Utilisez deux coffee pads avec le porte-coffee pad pour deux tasses ☞☞ et le bouton pour deux tasses ☞☞.
	Assurez-vous que vous avez bien placé la/les coffee pad(s) au centre du porte-coffee pad afin que l'eau ne s'écoule pas autour des coffee pads. Quand vous utilisez deux coffee pads l'une au-dessus de l'autre, les parties bombées doivent être dirigées vers le bas et vous devez les presser légèrement dans le porte-coffee pad.
	Assurez-vous que vous n'avez pas utilisé deux fois la même coffee pad par erreur.
	Vérifiez que le café est uniformément réparti dans la coffee pad.
	Si vous préférez une saveur plus intense, essayez les coffee pads SENSEO® avec un arôme plus fort.

Problème	Solution
Le café n'est pas assez chaud.	<p>Si vous avez utilisé la cafetière pendant une période prolongée et que la température du café diminue, nous vous conseillons de détartrer la cafetière. Reportez-vous au chapitre « Détartrage ». Détartrez régulièrement votre cafetière SENSEO®.</p> <p>N'utilisez pas de tasses trop grandes car le café y refroidit plus rapidement. Utilisez des tasses d'une capacité minimale de 150 ml.</p> <p>Utilisez des tasses à parois fines car celles-ci absorbent moins de chaleur que les tasses à parois épaisses.</p> <p>Assurez-vous que la taille de la tasse est adaptée à la quantité de café. Ne préparez pas une petite quantité de café dans une grande tasse.</p> <p>Si vous buvez du café avec du lait frais, préchauffez le lait dans la tasse au micro-ondes.</p> <p>Vous pouvez préchauffer la cafetière en préparant tout d'abord une tasse de café sans placer de coffee pad dans le porte-coffee pad. De cette façon, vous préchauffez également votre tasse à café.</p>
L'écran tactile ne fonctionne pas.	<p>S'il y a de l'eau sur l'écran tactile, les boutons ne fonctionnent pas. Assurez-vous que l'écran tactile est sec ainsi que vos mains lorsque vous utilisez l'écran tactile.</p> <p>Veillez à appuyer sur le bouton de sélection et non sur les symboles situés à gauche du bouton de sélection.</p>
J'active accidentellement l'écran tactile lorsque je le nettoie.	<p>L'écran tactile est en effet très sensible et les boutons ne nécessitent qu'une légère pression pour être activés. Cela ne pose aucun problème ; la cafetière ne commencera pas à préparer du café.</p> <p>Débranchez l'appareil avant de le nettoyer.</p>
HD7872 uniquement : le bouton de mémorisation du café personnalisé ne permet pas de préparer la quantité de café que je préfère.	<p>Veillez lire la section « Mémorisation du café personnalisé » du chapitre « Préparation d'un café SENSEO® » et essayez de définir à nouveau la quantité de café que vous préférez.</p>

---

# Inhoudsopgave

<b>1</b>	<b>Inleiding</b>	<b>75</b>
<b>2</b>	<b>Algemene beschrijving</b>	<b>75</b>
<b>3</b>	<b>Belangrijk</b>	<b>76</b>
<b>4</b>	<b>De machine doorspoelen vóór het eerste gebruik</b>	<b>77</b>
<b>5</b>	<b>SENSEO® koffie zetten</b>	<b>79</b>
<b>6</b>	<b>Schoonmaken</b>	<b>82</b>
<b>7</b>	<b>Ontkalken</b>	<b>84</b>
<b>8</b>	<b>Vorstvrije opslag</b>	<b>87</b>
<b>9</b>	<b>Accessoires bestellen</b>	<b>87</b>
<b>10</b>	<b>Milieu</b>	<b>87</b>
<b>11</b>	<b>Garantie en service</b>	<b>87</b>
<b>12</b>	<b>Problemen oplossen</b>	<b>88</b>

---

## 1 Inleiding

Gefeliciteerd met uw aankoop en welkom bij Philips! Als u volledig wilt profiteren van de ondersteuning die Philips biedt, registreer uw product dan op [www.philips.com/welcome](http://www.philips.com/welcome).

### 1.1 SENSEO® koffiemachine

Maak uw koffiemomenten echt speciaal met SENSEO®. Dit unieke systeem combineert de gebruiksvriendelijke Philips SENSEO® koffiemachine met de speciaal ontwikkelde Douwe Egberts SENSEO® koffiepads, voor koffie met een volle, ronde koffiesmaak en een heerlijk schuimlaagje.

De Douwe Egberts-koffie in de handige SENSEO® koffiepads en het unieke SENSEO® zetsysteem van Philips zijn perfect op elkaar afgestemd voor de beste smaak en het beste aroma. Ontdek alle SENSEO® koffievarianten op [www.senseo.com](http://www.senseo.com).

Om zeker te zijn van een volle, ronde koffiesmaak, dient u aan het volgende te denken:

#### **Verse koffiepads**

Gebruik voor een volle, ronde smaak de SENSEO® koffiepads die speciaal door Douwe Egberts voor uw SENSEO® koffiemachine zijn ontwikkeld. De Douwe Egberts SENSEO® koffiepads blijven langer vers als u ze in een hermetisch afsluitbaar opbergblik bewaart.

#### **Vers water**

Gebruik elke dag vers water. Wanneer u de koffiemachine één dag niet hebt gebruikt, moet u de machine voor gebruik doorspoelen met vers water (zie 'De machine doorspoelen nadat u deze een dag niet hebt gebruikt' in hoofdstuk 'SENSEO® koffie zetten').

---

## 2 Algemene beschrijving (fig. 1)

- 1 Koffiecollector
- 2 Hendel van deksel
- 3 Deksel met koffiezetkamer
- 4 Afdichtring
- 5 Waterverdeelschijf
- 6 2-kops padhouder ☞☞
- 7 1-kops padhouder ☞
- 8 Afdekkap van koffietuit
- 9 Koffietuit
- 10 Tuitontgrendelknoppen
- 11 Verwijderbare lekbak
- 12 Plateau
- 13 Touchpanel
- 14 Aan/uitknop
- 15 Pictogram voor uw persoonlijke koffiegeheugen (alleen HD7872)
- 16 Pictogram voor normale koffie

- 17 Keuzeknop
- 18 Pictogram voor sterke koffie
- 19 CALC-lampje
- 20 1-kops knop ☞
- 21 2-kops knop ☞☞
- 22 Waterreservoir
- 23 Deksel van waterreservoir

---

## 3 Belangrijk

Lees deze gebruiksaanwijzing zorgvuldig door voordat u de machine gaat gebruiken. Bewaar de gebruiksaanwijzing om deze indien nodig te kunnen raadplegen.

### Gevaar

- Dompel de machine nooit in water of een andere vloeistof.

### Waarschuwing

- Controleer of het voltage aangegeven op de onderkant van de machine overeenkomt met de plaatselijke netspanning voordat u de machine aansluit.
- Deze machine is niet bedoeld voor gebruik door personen (waaronder kinderen) met verminderde lichamelijke, zintuiglijke of geestelijke vermogens, of die gebrek aan ervaring of kennis hebben, tenzij iemand die verantwoordelijk is voor hun veiligheid toezicht op hen houdt of hen heeft uitgelegd hoe de machine dient te worden gebruikt.
- Houd toezicht op kinderen om te voorkomen dat ze met de machine gaan spelen.
- Gebruik de machine niet indien de stekker, het netsnoer of de machine zelf beschadigd is.
- Indien het netsnoer beschadigd is, moet u het laten vervangen door Philips, een door Philips geautoriseerd servicecentrum of personen met vergelijkbare kwalificaties om gevaar te voorkomen.

### Let op

- Leg de SENSEO® machine nooit op zijn zijkant nadat u deze uit de verpakking hebt gehaald. Houd de machine altijd rechtop, ook tijdens transport.

- Breng de machine altijd naar een door Philips geautoriseerd servicecentrum voor onderzoek of reparatie. Probeer niet zelf de machine te repareren, omdat uw garantie hierdoor komt te vervallen.
- De machine mag niet worden gebruikt in combinatie met een transformator; aangezien dit tot onveilige situaties kan leiden.
- Plaats de machine op een vlakke en stabiele ondergrond.
- Gebruik de machine niet op een hoogte boven 2200 meter NAP.
- Giet nooit melk, koffie, heet water of koolzuurhoudend water in het waterreservoir.
- Zorg ervoor dat de tuit goed is geplaatst voordat u de machine doorspoelt of koffie zet.
- Deze machine is uitsluitend bedoeld voor normaal huishoudelijk gebruik. De machine is niet bedoeld voor gebruik in personeelskeukens van bijvoorbeeld winkels, kantoren, boerderijen of vergelijkbare werkomgevingen en ook niet voor gebruik door gasten van hotels, motels, bed & breakfasts en andere verblijfsaccommodaties.

---

### 3.1 Naleving van richtlijnen

Deze machine voldoet aan alle richtlijnen met betrekking tot elektromagnetische velden (EMV). Mits de machine op de juiste wijze en volgens de instructies in deze gebruiksaanwijzing wordt gebruikt, is deze veilig te gebruiken volgens het nu beschikbare wetenschappelijke bewijs. Het energieverbruik van deze machine bedraagt, wanneer deze is uitgeschakeld, minder dan 1 watt. Dit betekent dat deze machine aan EU-richtlijn 2009/125/EG voldoet, waarin de ecologische ontwerpvereisten voor energiegebruikende producten zijn vastgelegd.



## 4 De machine doorspoelen vóór het eerste gebruik

U moet uw SENSEO® koffiemachine vóór het eerste gebruik doorspoelen. Na het doorspoelen (dat slechts circa 2 minuten in beslag neemt) is de machine klaar voor gebruik en kunt u SENSEO® koffie zetten.

### ⚠ Let op:

Onderbreek het doorspoelen nooit. Anders wordt de boiler niet correct gevuld.

- 1 Bevestig de tuit aan de machine. Pak de twee randen van het binnendeel van de tuit en knijp ze licht in (1). Plaats de tuit op de machine en laat de twee randen los (2).

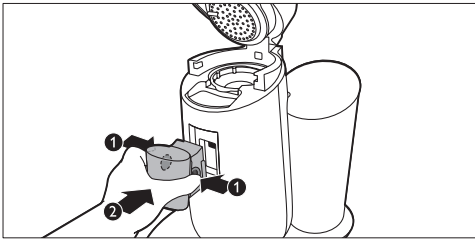

### ⚠ Let op:

Zorg ervoor dat de tuit goed is geplaatst voordat u de machine doorspoelt of koffie zet.

- 2 Kantel de bovenkant van het waterreservoir naar achteren (1) en neem het waterreservoir van de machine (2).

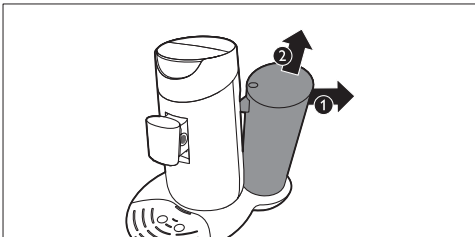

- 3 Vul het waterreservoir tot de bovenkant met koud kraanwater.

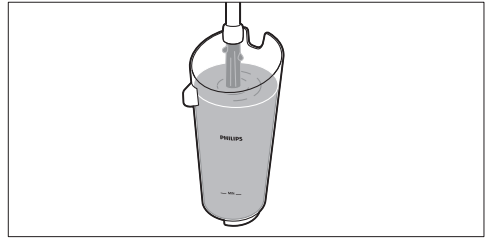

- 4 Plaats het deksel op het waterreservoir voordat u het waterreservoir weer op de machine plaatst.

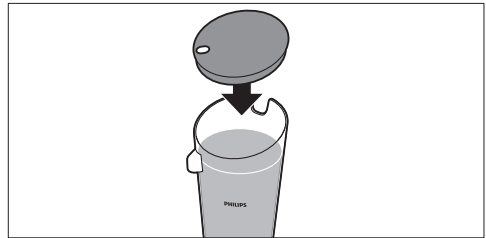

- 5 Kantel het waterreservoir en plaats de onderkant terug op de machine (1). Duw vervolgens de bovenkant van het waterreservoir naar de machine (2).

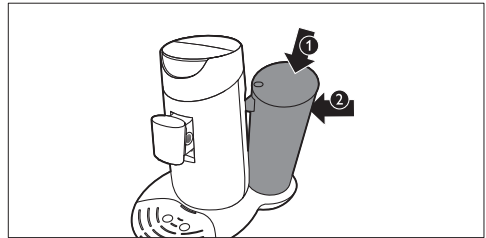

- 6 Verwijder de lekbak.



- 7** Plaats een kom met een minimumcapaciteit van 1,5 liter onder de koffietuit.

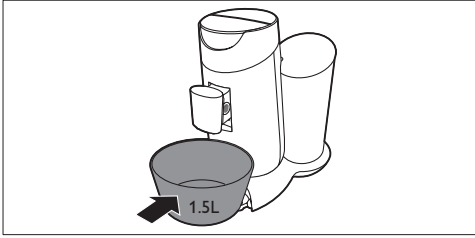

- 8** Zorg ervoor dat een padhouder zonder pad(s) is geplaatst.

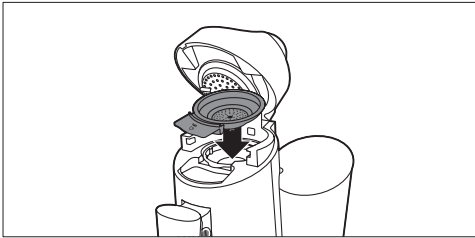

- 9** Steek de stekker in een geaard stopcontact.  
**10** Druk op de aan/uitknop . De knop gaat branden om aan te geven dat u de machine moet doorspoelen.

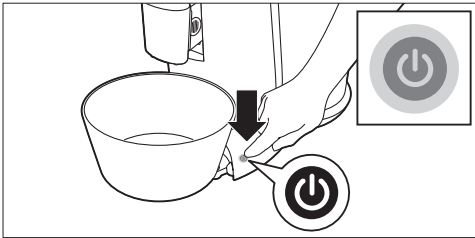

- 11** Als u begint met doorspoelen, druk dan de 1-kops knop  en de 2-kops knop  tegelijkertijd kort in.

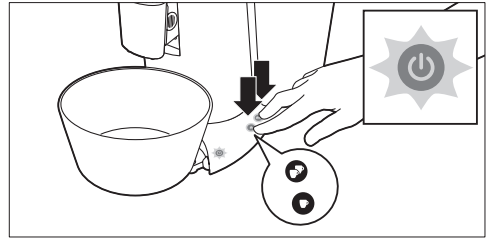

- De aan/uitknop begint te knipperen om aan te geven dat het doorspoelen is begonnen.
- Tijdens de doorspoelcyclus vult de boiler zich met water uit het waterreservoir en komt er koud water uit de koffietuit. Tijdens het doorspoelen maakt de machine meer geluid dan tijdens gewoon koffiezetten.

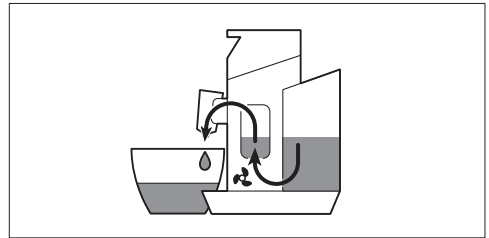

- Wanneer al het water in het waterreservoir is opgebruikt, is de doorspoelcyclus voltooid en schakelt de machine automatisch uit.

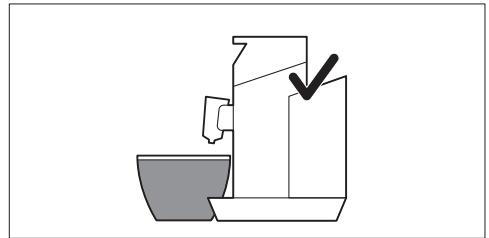

- 12** Vul het waterreservoir met schoon kraanwater; plaats het deksel op het waterreservoir en plaats het waterreservoir op de machine.

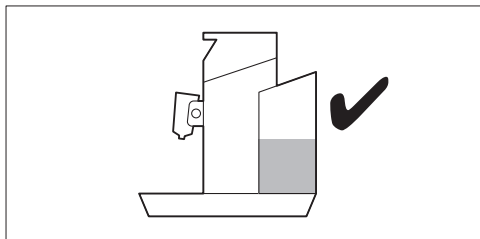

Uw SENSEO® machine is nu klaar voor gebruik en u kunt uw eerste kop heerlijke koffie zetten.

## 5 SENSEO® koffie zetten

Terwijl de SENSEO® koffiemachine opwarmt, kunt u de gewenste koffiesterkte en het aantal koppen kiezen. De machine zet de kop of koppen dan onmiddellijk nadat het water is opgewarmd.

- 1** Zorg ervoor dat het waterreservoir is gevuld met koud kraanwater tot boven het MIN-niveau en dat het deksel op het waterreservoir zit.

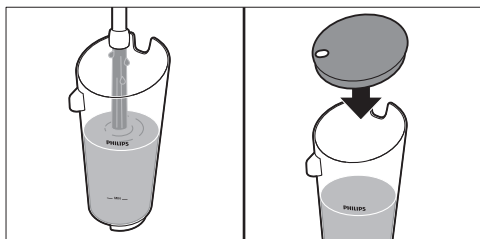

**\* Tip:**

Gebruik elke dag vers water.

- 2** Steek de stekker in een geaard stopcontact.

- 3** Druk op de aan/uitknop . De aan/uitknop knippert langzaam terwijl het water wordt opgewarmd.

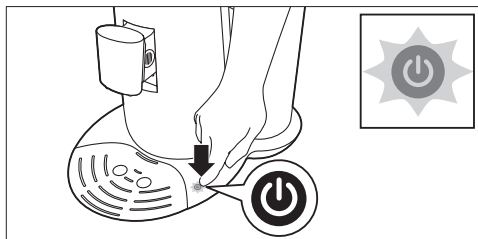



**⚠ Opmerking:**

Als de aan/uitknop snel knippert, bevat het waterreservoir niet genoeg water voor één kop koffie.

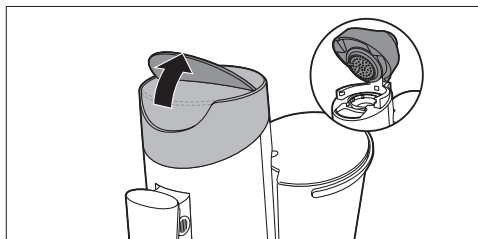
- 4** Trek de hendel van het deksel omhoog om het deksel te openen. Het deksel gaat automatisch open.



- 5** Als u één kop SENSEO® koffie wilt zetten, plaatst u de 1-kops padhouder  in de machine (1). Als u twee koppen wilt zetten, plaatst u de 2-kops padhouder  in de machine (2). Zorg ervoor dat de padhouder schoon is.

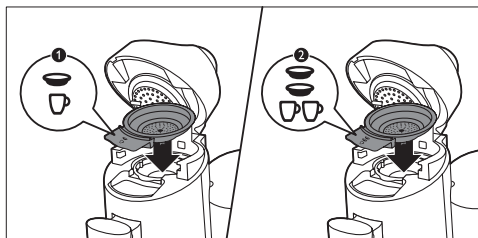

- 6** Plaats 1 koffiepad in de 1-kops padhouder ☐ (1) of plaats 2 koffiepads in de 2-kops padhouder ☐☐ (2). Plaats de pad of pads goed in het midden van de padhouder met de bolle zijde naar beneden. Druk de pad of pads licht in de padhouder:

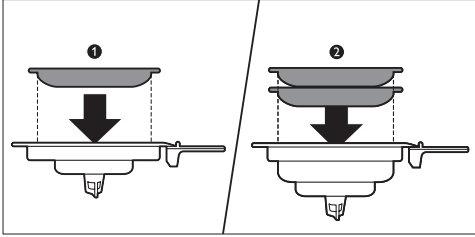

**⚠ Opmerking:**

Zorg ervoor dat de koffie in de pad of pads gelijkmatig is verdeeld.

**⚠ Let op:**

Gebruik nooit gewone gemalen koffie of gescheurde pads in de SENSEO® machine, aangezien hierdoor de machine verstopt raakt.

- 7** Sluit het deksel (1) en vergrendel de hendel (2).

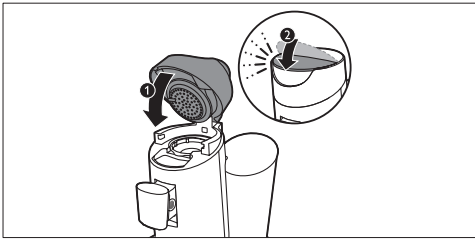

**⚠ Waarschuwing:**

Zorg dat het deksel goed gesloten is en dat de hendel van het deksel is vergrendeld voordat u begint met koffiezetten.

- 8** Plaats een kop of twee koppen onder de tuitopeningen. U kunt de hoogte van de koffietuit aanpassen door deze naar boven of naar beneden te schuiven. U kunt ook de lekbak verwijderen zodat u hogere koppen onder de tuit kunt plaatsen.

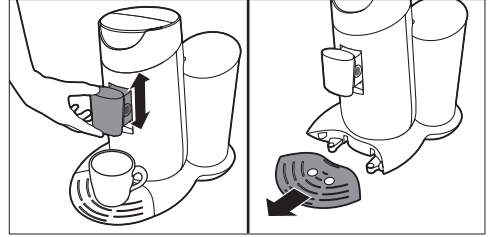

**⚠ Opmerking**

De koppen die u gebruikt, moeten een inhoud van ten minste 150 ml hebben voor normale koffie of ten minste 100 ml voor sterke koffie. Gebruik geen koppen die te groot zijn, anders wordt de koffie snel koud.

- 9** Druk op de keuzeknop om de gewenste koffiesterkte te kiezen. Kies het koppictogram met drie balken voor een gewone kop koffie (125 ml) (1). Kies het koppictogram met één balk voor een sterke kop koffie (60 ml) (2).

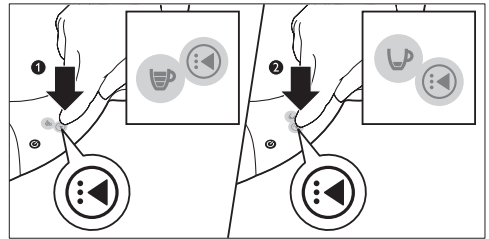

- 10** Wanneer u de gewenste koffiesterkte hebt gekozen, drukt u op de 1-kops knop ☐ voor één kop (1) of op de 2-kops knop ☐☐ voor twee koppen (2).

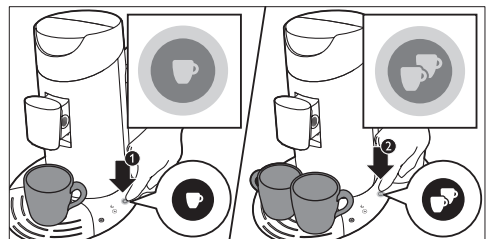

- 11** Wanneer het water is opgewarmd en de aan/uitknop ononderbroken brandt, zet de machine koffie.

**\* Tip:**

U kunt het koffiezetten altijd onderbreken. Hiervoor drukt u op dezelfde knop (1-kops knop of 2-kops knop) waarop u hebt gedrukt om het koffiezetten te starten. Als u dit doet, gaat de machine echter niet verder met koffiezetten als u het apparaat weer inschakelt of u op dezelfde knop drukt.

**⊖ Opmerking:**

Verwijder het waterreservoir niet tijdens het koffiezetten.

- 12** Verwijder de gebruikte koffiepads wanneer de koffie klaar is. Neem de padhouder uit de machine en haal de koffiepads eruit.

**! Let op:**

Er kan zich nog wat heet water of hete koffie op de koffiepads bevinden.

- 13** Druk na gebruik op de aan/uitknop  om de machine uit te schakelen.

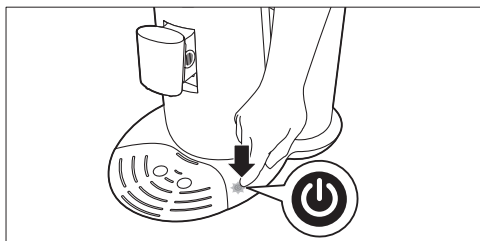

**⊖ Opmerking:**

Als u de machine niet gebruikt, schakelt deze automatisch na 15 minuten uit om energie te besparen.

## 5.1 Persoonlijk koffiegheugen (alleen HD7872)

U kunt de machine programmeren om de door u gewenste hoeveelheid koffie te zetten (max. 145 ml). Experimenteer en ontdek welke hoeveelheid het beste bij u past. Wij raden u aan om ten minste 60 ml koffie te zetten voor optimale smaak en temperatuur.

Tijdens het programmeren kunt u alleen de 1-kops knop gebruiken. Wanneer u de koffiemachine hebt geprogrammeerd, kunt u één of twee koppen koffie zetten met de geprogrammeerde hoeveelheid koffie.

**⊖ Opmerking:**

U kunt uw persoonlijke koffiegheugen niet programmeren terwijl de machine aan het opwarmen is. Wacht tot de aan/uitknop ononderbroken brandt.

- 1** Plaats 1 koffiepads in de 1-kops padhouder en plaats 1 kop onder de tuitopeningen.
- 2** Open de programmeermodus door eerst het pictogram voor uw persoonlijke koffiegheugen (het sterpictogram) te kiezen met de keuzeknop (1). Houd vervolgens de keuzeknop 2 seconden ingedrukt tot het sterpictogram begint te knipperen (2) en u een piepje hoort. Laat de keuzeknop dan los.

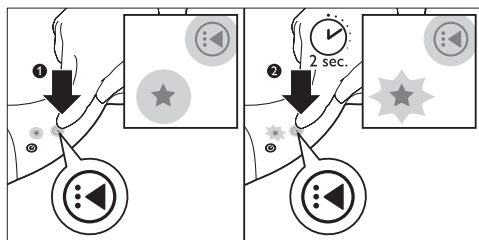

- 3** Druk op de 1-kops knop om de koffie in de kop te laten stromen (1). Wanneer de kop de gewenste hoeveelheid koffie bevat, drukt u opnieuw op de 1-kops knop (2). De gewenste hoeveelheid koffie is nu ingesteld.

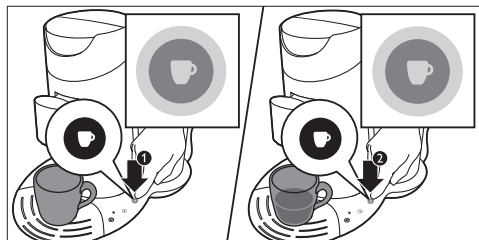

Vanaf nu zet uw SENSEO® machine één of twee koppen met deze hoeveelheid koffie wanneer u het pictogram voor uw persoonlijke koffiegheugen kiest met de keuzeknop.

### **Opmerking:**

Als u de ingestelde hoeveelheid koffie wilt wijzigen, hoeft u alleen maar stap 1 tot en met 3 opnieuw uit te voeren.

## **5.2 De machine doorspoelen nadat u deze een dag niet hebt gebruikt**

Als u de koffiemachine een dag niet hebt gebruikt, moet u de machine doorspoelen om ervoor te zorgen dat de boiler is gevuld met schoon water. U kunt de machine doorspoelen door twee koppen warm water te zetten. Doe dit als volgt:

- 1** Vul het waterreservoir met koud kraanwater tot boven het MIN-niveau (1). Plaats het deksel op het waterreservoir (2) en plaats het waterreservoir weer op de machine.

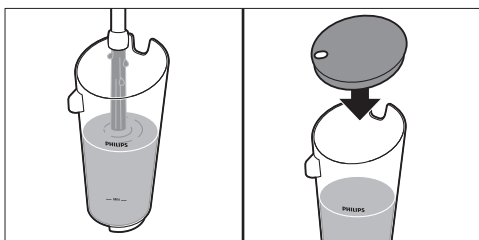

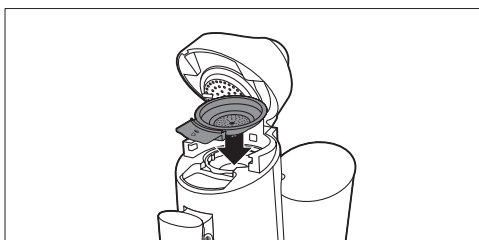

- 2** Plaats de 1-kops padhouder  of 2-kops padhouder  zonder pads in de machine.

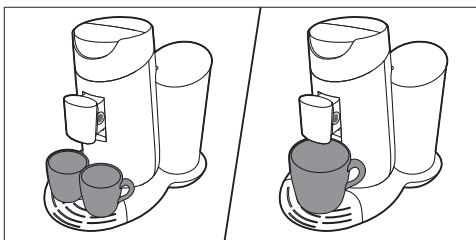

- 3** Sluit het deksel en vergrendel de hendel.

- 4** Plaats twee koppen of een grote mok onder de koffietuit om het water in op te vangen.



- 5** Druk op de aan/uitknop . De aan/uitknop knippert langzaam terwijl het water wordt opgewarmd.

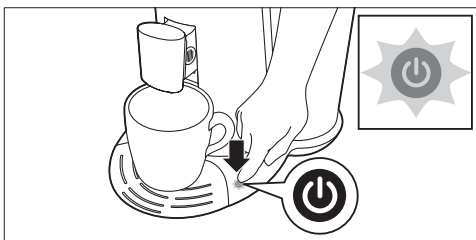

- 6** Controleer of de koffiesterkte die u hebt gekozen normale koffie is (koppictogram met drie balken).

- 7** Druk op de 2-kops knop  om twee koppen warm water te zetten.

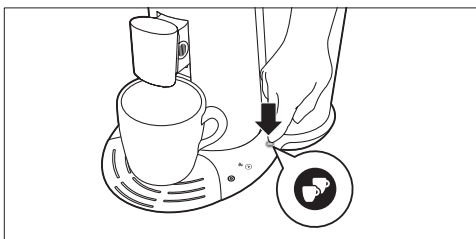

- 8** Wanneer het water is opgewarmd, brandt de aan/uitknop ononderbroken en zet de machine koffie.

- 9** Gooi het water in de koppen weg. Nu is de machine weer klaar voor gebruik.

## 6 Schoonmaken

Het is belangrijk dat u uw SENSEO® regelmatig schoonmaakt, zodat uw SENSEO® koffie altijd optimaal smaakt en uw koffiemachine zo lang mogelijk meegaat.

### ⚠ Waarschuwing:

Dompel de SENSEO® koffiemachine nooit in water.

- 1 Haal altijd de stekker uit het stopcontact voordat u de machine schoonmaakt.
- 2 Maak de buitenkant van de machine schoon met een vochtige doek.
- 3 Verwijder de koffiector.



- 4 Verwijder de koffietuit door op de ontgrendelknoppen te drukken (1) en de koffietuit vervolgens van de machine te nemen (2).

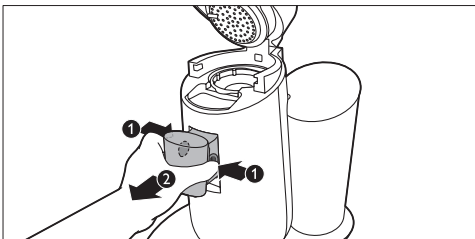

- 5 Haal de koffietuit uit elkaar door de twee randen van het binnendeel vast te pakken en er licht in te knijpen (1). Beweeg het binnendeel omlaag om het van het buitenste deel van de tuit te verwijderen (2).

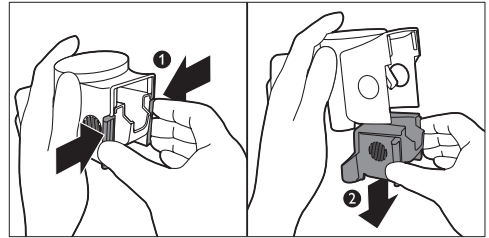

- 6 Maak het waterreservoir en het deksel, de koffietuit, de koffiector, de lekbak, het plateau en de padhouders schoon in warm water of in de vaatwasmachine.

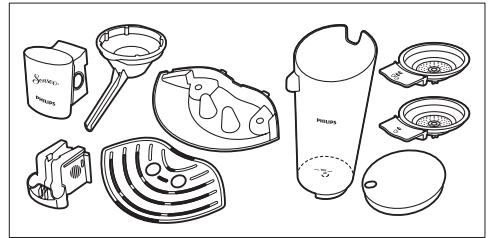

### ⚠ Let op:

Zorg ervoor dat u het ventiel in de onderkant van het waterreservoir niet beschadigt als u een afwasborstel gebruikt om het waterreservoir schoon te maken.

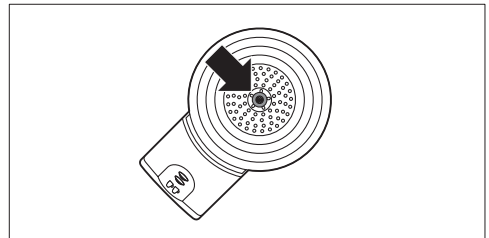

### **Opmerking:**

Controleer of het zeefje in het midden van de padhouder verstopt is. Als dit het geval is, kunt u het zeefje ontstoppen door de padhouder onder de kraan af te spoelen. Gebruik indien nodig een afwasborstel om het zeefje te schoon te maken.

- 7** Maak de waterverdeelschijf en de rubberen afdichtring schoon met een vochtige doek.

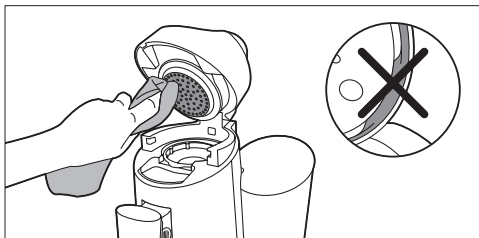

### **Let op:**

Verwijder de rubberen afdichtring niet en zorg ervoor dat u het lipje op de waterverdeelschijf niet beschadigt.

- 8** Maak de waterinlaat op de machine schoon met een vochtige doek.

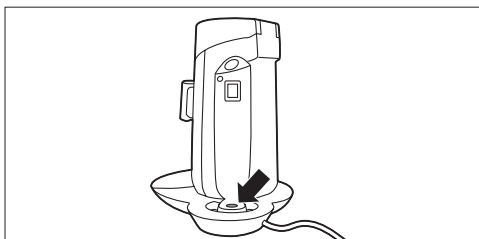

### **Wanneer ontkalken**

- Ontkalk de SENSEO® koffiemachine zoals hieronder beschreven wanneer het CALC-lampje gaat branden (nadat u circa 400 koppen SENSEO® koffie hebt gezet).

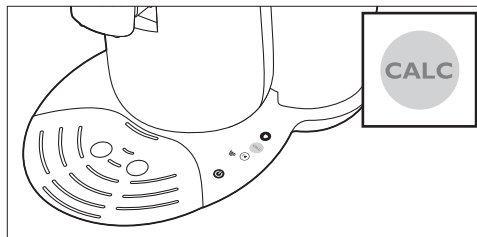

### **Waarom ontkalken**

Waarom u de koffiemachine zou moeten ontkalken:

- Het verlengt de levensduur van uw SENSEO® koffiemachine
- Het zorgt ervoor dat uw kop volledig wordt gevuld
- Het zorgt ervoor dat de koffie zo warm mogelijk is
- De machine maakt tijdens het koffiezetten minder geluid
- Het voorkomt storingen

Als de ontkalkingsprocedure niet juist wordt uitgevoerd, blijven er kalkresten achter in de machine. Hierdoor ontwikkelt de kalk zich sneller en kan de machine permanent en onherstelbaar worden beschadigd.

### **Gebruik de juiste ontkalker**

Gebruik alleen de ontkalker voor SENSEO® (HD7012, HD7011, HD7006). Deze is ontwikkeld voor betere machinale prestaties en bediening. Elk ontkalkingsmengsel kan slechts eenmaal worden gebruikt. Bezoek onze website [www.philips.com](http://www.philips.com) voor meer informatie over deze ontkalker.

### **Waarschuwing:**

Gebruik nooit een ontkalker op basis van een anorganisch zuur, zoals zwavelzuur, zoutzuur, sulfaminezuur en azijnzuur (bijv. azijn). Deze ontkalkers kunnen uw SENSEO® koffiemachine beschadigen.

## 7 Ontkalken

Tijdens gebruik ontwikkelt zich kalk in de machine. Het is zeer belangrijk dat de SENSEO® koffiemachine wordt ontkalkt wanneer het CALC-lampje gaat branden. Gebruik alleen de ontkalker voor SENSEO® (HD7012, HD7011, HD7006).



## 7.1 Ontkalkingsprocedure

De ontkalkingsprocedure bestaat uit een ontkalkingscyclus en twee doorspoelcycli. Onderbreek de ontkalkingscyclus niet en schakel de machine niet uit voordat u de twee doorspoelcycli hebt voltooid.

- 1 Meng in een maatbeker 50 gram citroenzuur met 1 liter water. Roer het mengsel totdat het poeder volledig is opgelost. Vul het waterreservoir met het ontkalkermengsel.

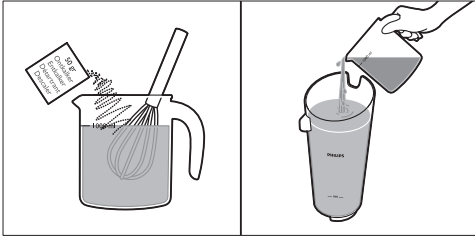

- 2 Kantel het waterreservoir en plaats de onderkant terug op de machine (1). Duw vervolgens de bovenkant van het waterreservoir naar de machine (2).

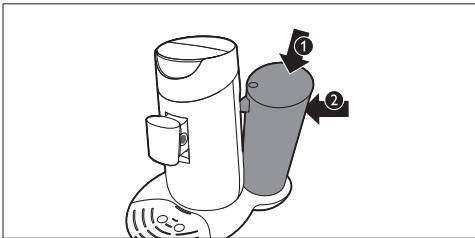

- 3 Druk op de aan/uitknop . De aan/uitknop knippert langzaam terwijl het water wordt opgewarmd. De machine kan worden ontkalkt wanneer de aan/uitknop ononderbroken brandt.

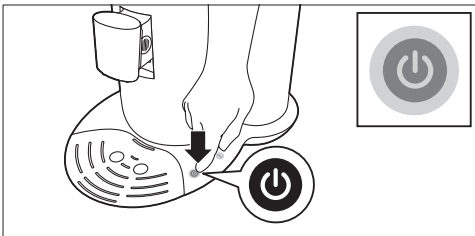

- 4 Plaats de 1-kops padhouder  met een gebruikte koffiepad in de koffiemachine. Sluit het deksel en zorg ervoor dat het goed vergrendeld is.

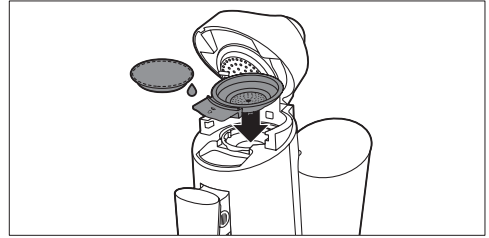

### **Opmerking:**

Plaats tijdens het ontkalken altijd een gebruikte koffiepad in de padhouder. Deze pad dient als 'filter' om te voorkomen dat de zeef of de opening in de padhouder tijdens het ontkalken verstopt raakt met kalkresten.

### **Waarschuwing:**

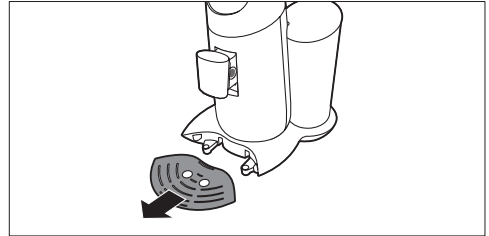

Zorg dat het deksel goed gesloten is en dat de hendel van het deksel is vergrendeld voordat u begint met ontkalken.

- 5 Verwijder de lekbak.

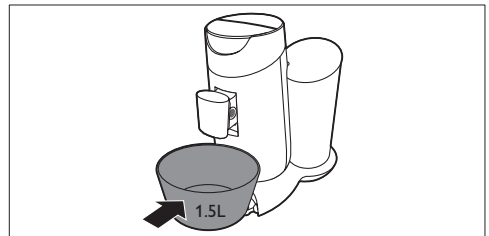

- 6 Zet een kom met een inhoud van minstens 1,5 liter onder de tuit om het ontkalkermengsel op te vangen.



- 7** Wanneer de aan/uitknop ononderbroken brandt, houdt u de 1-kops knop  en de 2-kops knop  tegelijkertijd 3 seconden ingedrukt tot u een piepje hoort. Laat de knoppen los zodra de lampjes en de gekozen koffiesterkte uitgaan. Dit betekent dat u de ontkalkingsprocedure hebt geactiveerd.

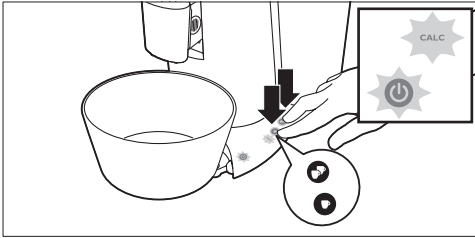

- Het CALC-lampje en de aan/uitknop knipperen tijdens de ontkalkingscyclus.
- Tijdens de ontkalkingscyclus komt er met tussenpozen water uit de machine.
- Wanneer al het water in het waterreservoir is opgebruikt, is de ontkalkingscyclus voltooid. De aan/uitknop begint snel te knipperen.

### **Opmerking:**

Als u de 1-kop en 2-kops knop langer dan 3 seconden ingedrukt houdt, wordt de ontkalkingscyclus niet gestart. Houd in dat geval de 1-kops knop en de 2-kops knop opnieuw tegelijkertijd 3 seconden ingedrukt.

## 7.2 Doorspoelen na ontkalken

- 1** Spoel het waterreservoir schoon onder de kraan en vul het dan tot de bovenkant met schoon water:

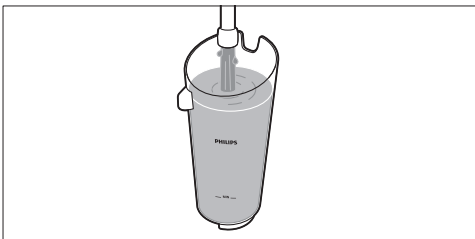

### **Opmerkingen:**

Vul het waterreservoir niet met gebruikt heet water of met het gebruikte ontkalkermengsel.

- 2** Kantel het waterreservoir en plaats de onderkant terug op de machine (1). Duw vervolgens de bovenkant van het waterreservoir naar de machine (2).

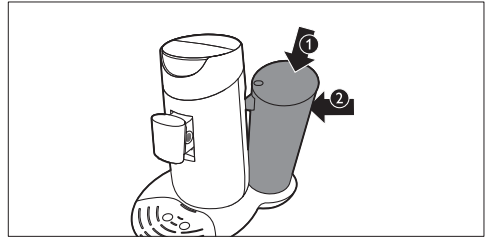

- 3** Plaats de 1-kops padhouder  met een gebruikte koffiepad in de koffiemachine. Sluit het deksel en zorg ervoor dat het goed vergrendeld is.

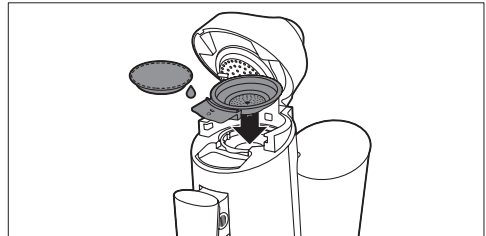

- 4** Zet een kom met een inhoud van minstens 1,5 liter onder de koffietuit om het water op te vangen.

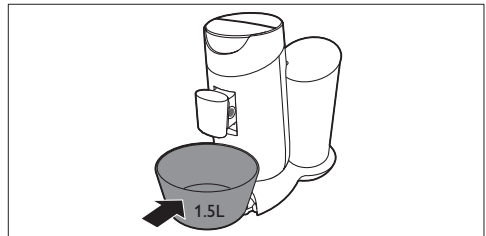

- 5 Houd de 1-kops knop  en de 2-kops knop  tegelijkertijd 3 seconden ingedrukt tot u een piepje hoort om de doorspoelcyclus te starten.

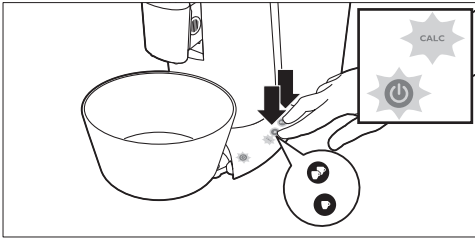

- 6 Verwijder de gebruikte pad en maak de padhouder schoon na de doorspoelcyclus om te voorkomen dat het zeefje in het midden verstopt raakt.
- 7 Herhaal stap 1 tot en met 6 om ervoor te zorgen dat de machine schoon is.
- 8 Na de ontkalkingscyclus en de doorspoelcyclus gaat het CALC-lampje uit en schakelt de machine automatisch uit.

## 8 Vorstvrije opslag

Nadat u de machine voor de eerste keer hebt doorgespoeld (zie hoofdstuk 'De machine doorspoelen vóór het eerste gebruik'), mag u deze enkel in een vorstvrije ruimte gebruiken en opbergen. De machine kan anders beschadigd raken.

## 9 Accessoires bestellen

Ga naar onze Online Shop op [www.shop.philips.com/service](http://www.shop.philips.com/service) om accessoires voor deze machine te kopen. Ga naar uw Philips-dealer of een Philips-servicecentrum als de Online Shop niet beschikbaar is in uw land. Als u problemen hebt met het vinden van accessoires voor uw machine, neem dan contact op met het Philips Consumer Care Centre in uw land. U vindt de contactgegevens in het 'worldwide garantie'-vouwblad.

## 10 Milieu

- Gooi de machine aan het einde van zijn levensduur niet weg met het normale huisvuil, maar lever deze in op een door de overheid aangewezen inzamelpunt om hem te laten recyclen. Op die manier levert u een bijdrage aan een schonere leefomgeving.

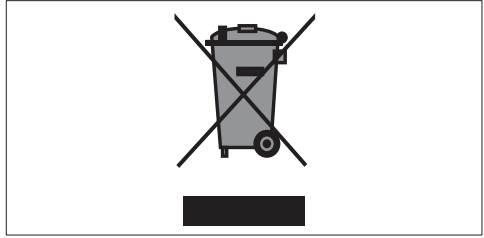

## 11 Garantie en service

Als u service of informatie nodig hebt of als u een probleem ondervindt, bezoek dan de ondersteuningspagina op de Philips-website ([www.philips.com/support](http://www.philips.com/support)) of neem contact op met het Philips Consumer Care Centre in uw land. Het telefoonnummer vindt u in het 'worldwide garantie'-vouwblad. Als er geen Consumer Care Centre in uw land is, ga dan naar uw plaatselijke Philips-dealer. De aankoop van de Philips SENSEO® koffiemachine put geen enkel recht uit dat Sara Lee/Douwé Egberts of Philips hebben op grond van hun patenten, ook verstrekt het de koper geen licentie onder deze patenten. Breng de machine altijd naar een door Philips geautoriseerd servicecentrum voor onderzoek of reparatie. Probeer niet zelf de machine te repareren, omdat uw garantie hierdoor komt te vervallen.

# 12 Problemen oplossen

## 12.1 SENSEO® koffiemachine

Dit hoofdstuk behandelt in het kort de problemen die u kunt tegenkomen tijdens het gebruik van de machine. Als u het probleem niet kunt oplossen met de informatie hieronder, ga dan naar [www.philips.com/support](http://www.philips.com/support) voor een lijst met veelgestelde vragen of neem contact op met het Consumer Care Centre in uw land.

Probleem	Oplossing
Mijn kop stroomde over toen ik de machine voor het eerst gebruikte.	Waarschijnlijk hebt u geprobeerd een kop koffie te zetten zonder de machine eerst door te spoelen. Voordat u koffie gaat zetten, moet u de machine eerst doorspoelen. Wanneer u de machine weer inschakelt, brandt de aan/uitknop ononderbroken of knippert de aan/uitknop snel of langzaam. Als de aan/uitknop ononderbroken brandt, moet u de machine doorspoelen (zie hoofdstuk 'De machine doorspoelen vóór het eerste gebruik'). Als de aan/uitknop snel of langzaam knippert, hoeft u de machine NIET door te spoelen. Als de aan/uitknop langzaam knippert, wordt het water opgewarmd. Als de knop snel knippert, bevat het waterreservoir niet voldoende water of is het waterreservoir niet goed op de machine geplaatst.
Er bleef water uit de tuit komen toen ik de machine voor de eerste keer gebruikte.	Als er water uit de tuit bleef komen tot het waterreservoir leeg was, werd de machine doorgespoeld. Voordat u koffie kunt gaan zetten, moet u de machine doorspoelen. Wanneer u de machine weer inschakelt, brandt de aan/uitknop ononderbroken of knippert de aan/uitknop snel of langzaam. Als de aan/uitknop ononderbroken brandt, moet u de machine doorspoelen (zie hoofdstuk 'De machine doorspoelen vóór het eerste gebruik'). Als de aan/uitknop snel of langzaam knippert, hoeft u de machine NIET door te spoelen. Als de aan/uitknop langzaam knippert, wordt het water opgewarmd. Als de knop snel knippert, bevat het waterreservoir niet voldoende water of is het waterreservoir niet goed op de machine geplaatst.
De aan/uitknop knippert langzaam.	U hebt de SENSEO® koffiemachine gebruikt op een hoogte boven 2200 meter NAP. Hierdoor gaat het water in de machine koken voordat de gewenste temperatuur is bereikt, waardoor de machine niet goed werkt. Zet de machine uit en gebruik deze niet op een hoogte boven 2200 meter NAP.
Het CALC-lampje knippert.	U hebt de 1-kops knop en de 2-kops knop tegelijkertijd ingedrukt. Hierdoor wordt de ontkalkingscyclus gestart. Als u de machine niet wilt ontkalken, drukt u op de aan/uitknop om de machine uit te schakelen. Als u de machine wel wilt ontkalken, onderbreekt u de ontkalkingscyclus niet en laat u het apparaat werken totdat het waterreservoir leeg is.
Het CALC-lampje gaat niet uit nadat ik de machine heb ontkalkt.	Het CALC-lampje gaat niet uit als de ontkalkingsprocedure niet juist is uitgevoerd. Om de ontkalkingsprocedure juist uit te voeren:

Probleem	Oplossing
	<p>1. Onderbreek de ontkalkingscyclus niet en schakel de machine niet uit tijdens de ontkalkingscyclus. Tijdens de ontkalkingscyclus komt er met tussenpozen heet water uit de koffietuit en stopt het ontkalken 3 tot 4 keer zodat het ontkalkermengsel kan inwerken en opnieuw kan worden opgewarmd.</p> <p>2. Zorg ervoor dat u de ontkalkingscyclus start door tegelijkertijd op de 1-kops knop en de 2-kops knop te drukken. Zie hoofdstuk 'Ontkalken' voor een volledige beschrijving van de ontkalkingsprocedure.</p> <p>3. Gebruik drie volle waterreservoirs om de ontkalkingsprocedure te voltooien: één waterreservoir gevuld met ontkalkermengsel en twee reservoirs gevuld met schoon water.</p>
De aan/uitknop blijft snel knippen.	<p>Controleer of er genoeg water in het waterreservoir zit en of het waterreservoir goed is geplaatst.</p> <p>Zorg ervoor dat de kamertemperatuur niet lager is dan 5°C. Bij een lagere temperatuur werkt de machine niet goed.</p>
Er lekt water uit de koffiemachine.	<p>Als er koffie of water uit uw SENSEO® machine lekt, probeer dan vast te stellen waar het lek optreedt. Dit is belangrijk, omdat de oplossing afhankelijk is van de locatie van het lek.</p> <p>1. Als het lek nabij het deksel of de tuit optreedt, controleer dan of:</p> <p>1a. Het zeeffe in het midden van de padhouder niet verstopt zit. Als het zeeffe wel verstopt zit, ontstop het zeeffe dan door de padhouder onder de kraan af te spoelen.</p> <p>1b. De koffiepad netjes in het midden van de padhouder is geplaatst.</p> <p>1c. De afdichtring niet per ongeluk onder de rand van de waterverdeelschijf is gekomen (zie figuur 1 voor in deze gebruiksaanwijzing).</p> <p>1d. De tuit en de koffiector goed zijn geplaatst.</p> <p>2. Als het lek optreedt in de buurt van de onderkant van het waterreservoir of onder de machine, controleer dan of:</p> <p>2a. Het waterreservoir niet te veel water bevat.</p> <p>2b. U het waterreservoir niet te ruw op de machine plaatst. Als u het waterreservoir te ruw plaatst, kan er water uit het waterreservoir spatten.</p> <p>2c. Het waterreservoir niet beschadigd of stuk is. Normaal begint er binnen 30 seconden na het vullen water uit de opening in de onderkant van het waterreservoir te druppen.</p>
Ik kan het deksel niet openen.	<p>Er kan zich een tijdelijk vacuüm onder het deksel hebben gevormd. Schakel de machine uit. Trek de hendel omhoog en wacht 24 uur voordat u het deksel opent. Mogelijk moet u hiervoor aanzienlijke kracht uitoefenen.</p> <p>Zorg ervoor dat u de SENSEO® machine niet verplaatst. Het ontgrendelen van het deksel gaat niet sneller als u de machine verplaatst of de machine buiten of in een koude omgeving plaatst.</p>

Probleem	Oplossing
	U kunt dit probleem in de toekomst voorkomen door er altijd voor te zorgen dat de padhouders schoon zijn en dat het zeefje in het midden van de padhouders niet verstopt raakt.
De koffiemachine zet minder koffie dan voorheen.	Mogelijk is het zeefje in het midden van de padhouder verstopt geraakt. Als dit het geval is, ontstop het zeefje dan door de padhouder onder de kraan af te spoelen. Gebruik eventueel een afwasborstel om het zeefje te reinigen. Ontkalk de machine (zie hoofdstuk 'Ontkalken').
Ik kan het deksel niet goed sluiten.	Controleer of er misschien nog een gebruikte koffiepads tegen de waterverdeelschijf aanzit. Als dit het geval is, verwijder dan de gebruikte pads. Controleer of u de juiste padhouder hebt gebruikt. Gebruik 2 koffiepads in combinatie met de diepere 2-kops padhouder ☞☞.
De SENSEO® koffie is niet sterk genoeg.	Controleer of u de gewenste koffiesterkte hebt gekozen. U kunt kiezen tussen normale en sterke koffie. U kunt ook de koffiesterkte verhogen of verlagen door de gewenste hoeveelheid koffie in te stellen met de persoonlijke koffiegeheugenfunctie (alleen HD7872). Controleer of u het juiste aantal pads hebt gebruikt en op de juiste knop hebt gedrukt. Gebruik 2 pads in combinatie met de 2-kops padhouder ☞☞ en de 2-kops knop ☞☞.
	Controleer of u de koffiepads netjes in het midden van de padhouder hebt geplaatst om te voorkomen dat water langs de rand van de pad(s) loopt. Als u 2 koffiepads boven op elkaar gebruikt, plaats dan de beide koffiepads met de bolle zijde naar beneden en druk de pads zachtjes in de padhouder.
	Controleer of u niet per ongeluk twee keer dezelfde koffiepads hebt gebruikt.
	Zorg ervoor dat de koffie in de pad gelijkmatig is verdeeld. Geeft u de voorkeur aan een krachtigere smaak, dan zijn sterkere SENSEO® koffiepadsvarianten verkrijgbaar.
De koffie is niet heet genoeg.	Als u de machine al lange tijd gebruikt en de temperatuur van de koffie afneemt, raden we u aan de machine te ontkalken. Zie hoofdstuk 'Ontkalken'. Ontkalk uw SENSEO® koffiemachine regelmatig. Gebruik geen koppen die te groot zijn, omdat de koffie dan sneller afkoelt. Gebruik koppen met een inhoud van ten minste 150 ml.
	Gebruik dunwandige koppen omdat deze de hitte van de koffie minder absorberen dan dikwandige koppen.
	Zorg ervoor dat de grootte van de kop past bij de hoeveelheid koffie. Zet geen kleine hoeveelheid koffie in een grote kop.
	Als u koffie met verse melk drinkt, verwarm de melk dan voor in de kop in een magnetron.
	U kunt de koffiemachine voorverwarmen door eerst een kop te zetten zonder een koffiepads in de houder te plaatsen. Zo verwarmt u de koffiekop ook voor.

Probleem	Oplossing
Het touchpanel werkt niet.	Als er water op het touchpanel ligt, werken de knoppen niet. Zorg ervoor dat het touchpanel droog is en dat ook uw handen droog zijn wanneer u het touchpanel gebruikt. Druk op de keuzeknop, niet op de pictogrammen links van de keuzeknop.
Ik activeer het touchpanel per ongeluk wanneer ik het schoonmaak.	Het touchpanel is erg gevoelig en de knoppen worden al door een lichte aanraking geactiveerd. Het is niet erg als dit gebeurt; de machine zal geen koffie gaan zetten.
Alleen HD7872: de knop voor uw persoonlijke kofflegeheugen produceert niet de gewenste hoeveelheid koffie.	Haal de stekker uit het stopcontact voordat u de machine schoonmaakt. Lees 'Persoonlijk kofflegeheugen' in hoofdstuk 'SENSEO® koffie zetten' en probeer de gewenste hoeveelheid koffie opnieuw in te stellen.

---

# Innholdsfortegnelse

<b>1</b>	<b>Innledning</b>	<b>92</b>
<b>2</b>	<b>Generell beskrivelse</b>	<b>92</b>
<b>3</b>	<b>Viktig</b>	<b>93</b>
<b>4</b>	<b>Skulle maskinen før første gangs bruk</b>	<b>93</b>
<b>5</b>	<b>Brygge SENSEO®-kaffe</b>	<b>96</b>
<b>6</b>	<b>Rengjøring</b>	<b>99</b>
<b>7</b>	<b>Avkalking</b>	<b>101</b>
<b>8</b>	<b>Frostfri oppbevaring</b>	<b>103</b>
<b>9</b>	<b>Bestille tilbehør</b>	<b>104</b>
<b>10</b>	<b>Miljø</b>	<b>104</b>
<b>11</b>	<b>Garanti og service</b>	<b>104</b>
<b>12</b>	<b>Feilsøking</b>	<b>105</b>

---

## 1 Innledning

Gratulerer med kjøpet og velkommen til Philips! Du får best mulig nytte av støtten som Philips tilbyr; hvis du registrerer produktet ditt på [www.philips.com/welcome](http://www.philips.com/welcome).

### 1.1 SENSEO®-kaffesystem

Gjør kaffepausene helt spesielle med SENSEO®. Dette unike systemet kombinerer den enkle Philips SENSEO®-kaffemaskinen med Friele SENSEO®-kaffeputer som er spesielt utviklet for kaffemaskinen, og gir deg en fylldig, god kaffe med et deilig skumlag. Frieles kaffe i praktiske SENSEO®-kaffeputer og Philips' unike nye SENSEO®-bryggesystem er perfekt tilpasset

hverandre for å sikre at den aller beste smaken og aromaen trekkes ut av kaffen. Oppdag alle SENSEO® kaffeblandingene som er tilgjengelige, på [www.senseo.com](http://www.senseo.com).

Du bør huske følgende for å være sikker på å få en god og fylldig kaffesmak:

#### Ferske kaffeputer

Bruk SENSEO®-kaffeputene, som er spesialutviklet av Friele til SENSEO®-kaffemaskinen for å få en fylldig og rund smak. Friele SENSEO®-kaffeputer holder seg ferske lenger hvis du oppbevarer dem i en lufttett beholder.

#### Friskt vann

Bruk rent vann hver dag. Hvis du ikke har brukt kaffemaskinen på en dag, må du skylle den med rent vann før du bruker den igjen (se avsnittet Skulle maskinen etter en dag uten bruk under Brygge SENSEO®-kaffe).

---

## 2 Generell beskrivelse (fig. 1)

- 1 Kaffesamler
- 2 Lokkhendel
- 3 Lokk med bryggekommer
- 4 Gummipakning
- 5 Vannfordelingsplate
- 6 Puteholder for to kopper ☞☞
- 7 Puteholder for én kopp ☞
- 8 Kaffetutdeksel
- 9 Kaffetut
- 10 Utløserknapper for kaffetuten
- 11 Avtagbart dryppbrett
- 12 Koppebrett
- 13 Berøringsskjerm
- 14 Av/på-knapp
- 15 Symbol for personlig kaffeminne (bare HD7872)
- 16 Symbol for vanlig kaffe
- 17 Valgknapp
- 18 Symbol for sterk kaffe
- 19 CALC-lampe
- 20 Knapp for én kopp ☞
- 21 Knapp for to kopper ☞☞
- 22 Vannbeholder
- 23 Lokk på vannbeholder



---

## 3 Viktig

Les denne brukerveiledningen nøye før du bruker maskinen, og ta vare på den for senere referanse.

### Fare

- Senk aldri maskinen ned i vann eller annen væske.

### Advarsel

- Før du kobler til maskinen, må du kontrollere at spenningen som er angitt på undersiden, stemmer overens med nettspenningen.
- Denne maskinen er ikke tiltenkt bruk av personer (inkludert barn) som har nedsatt sanseevne eller fysisk eller psykisk funksjonsevne, unntatt hvis de får tilsyn eller instruksjoner om bruk av maskinen av en person som er ansvarlig for sikkerheten.
- Pass på at barn er under tilsyn, slik at de ikke leker med maskinen.
- Du må ikke bruke maskinen hvis støpselet, ledningen eller selve maskinen er ødelagt.
- Hvis ledningen er ødelagt, må den alltid skiftes ut av Philips, et servicesenter som er godkjent av Philips, eller lignende kvalifisert personell, slik at man unngår farlige situasjoner.

### Forsiktig

- Når du har pakket ut maskinen, må du aldri legge SENSEO®-maskinen på siden. Sørg for at den alltid er i stående posisjon, også under transport.
- Lever alltid maskinen til et servicesenter som er godkjent av Philips for undersøkelse eller reparasjon. Ikke prøv å reparere maskinen selv – det vil føre til at garantien blir ugyldig.
- Ikke bruk maskinen sammen med en transformator. Da kan det oppstå farlige situasjoner:
- Sett alltid maskinen på et flatt og stabilt underlag.
- Ikke bruk maskinen på steder som er mer enn 2200 m over havet.
- Hell aldri melk, kaffe, varmt vann eller kullsyreholdig vann i vannbeholderen.
- Aldri skyll maskinen eller la den brygge kaffe når tuten ikke er på plass.

- Denne maskinen er kun beregnet på vanlig bruk i hjemmet. Den er ikke beregnet på bruk på f.eks. bedriftskjøkken, butikker, kontorer, bondegårder eller andre arbeidsmiljøer. Den er heller ikke beregnet på å brukes av kunder på hoteller, moteller eller i andre typer bomiljøer.

---

## 3.1 Overholdelse av standarder

Denne maskinen overholder alle standarder som gjelder for elektromagnetiske felt (EMF). Hvis maskinen håndteres riktig og i samsvar med instruksjonene i denne brukerveiledningen, er det trygt å bruke den ut fra den kunnskapen vi har per dags dato.

Energiforbruket til denne maskinen i avslått modus er mindre enn én watt. Dette betyr at denne maskinen er i samsvar med EU-direktiv 2009/125/EF, som fastsetter de økologiske kravene til energiforbrukende produkter.

---

## 4 Skulle maskinen før første gangs bruk

Det er viktig å skulle SENSEO®-kaffemaskinen før første bruk. Etter skyllingen (som bare tar ca. to minutter) er maskinen klar for å brygge SENSEO®-kaffe.

### ⚠ Forsiktig:

Avbryt aldri skyllingen midt under prosessen. Hvis du gjør det, fylles ikke kokeren ordentlig.

- 1** Fest tuten til maskinen. Ta tak i de to kantene på den innvendige delen av tuten, og trykk lett på dem (1). Sett på tuten på maskinen, og slipp de to kantene (2).

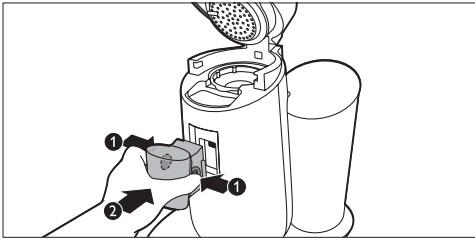

**⚠ Forsiktig:**

Aldri skyll maskinen eller la den brygge kaffe når tuten ikke er på plass.

- 2** Vend toppen av vannbeholderen bakover (1), og løft vannbeholderen av maskinen (2).

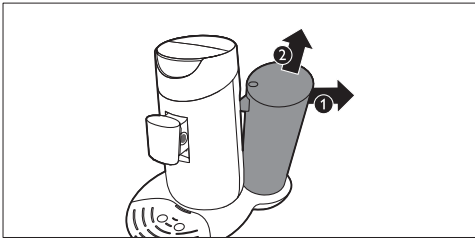

- 3** Fyll vannbeholderen helt opp med kaldt vann fra springen.

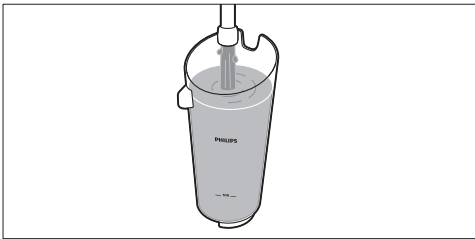

- 4** Sett på lokket på vannbeholderen før du før du setter vannbeholderen tilbake på maskinen.

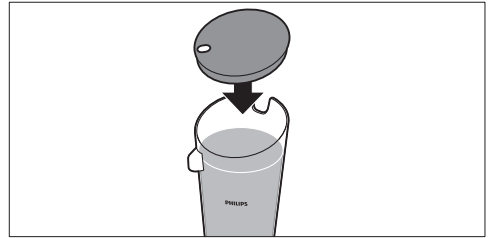

- 5** Sett vannbeholderen på skrå, og plasser bunnen tilbake på maskinen (1). Trykk deretter toppen av vannbeholderen mot maskinen (2).

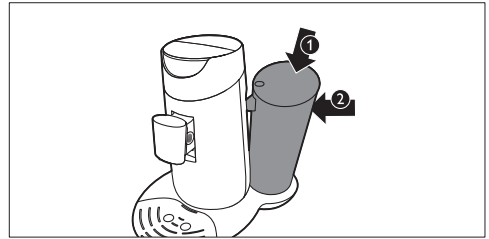

- 6** Fjern dryppebrettet.

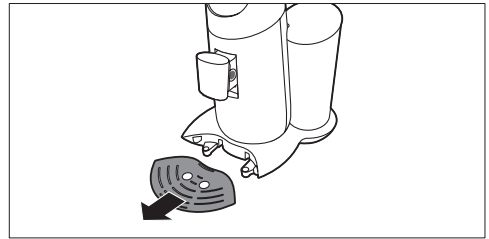

- 7** Plasser en bolle som rommer minst 1,5 liter, under kaffetuten.

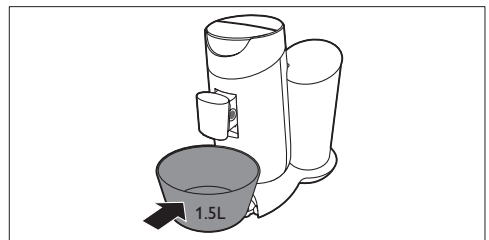

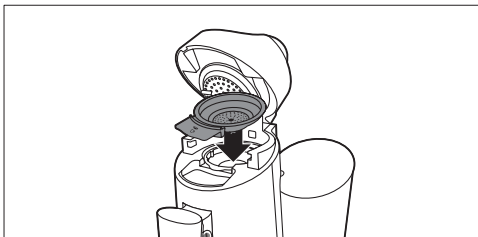

- 8** Kontroller at en puteholder uten pute(r) er på plass.

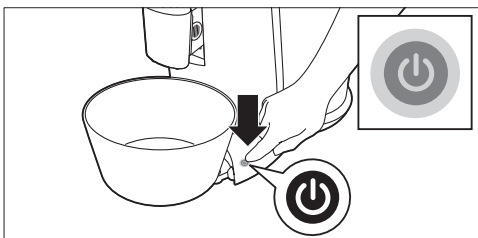

- 9** Sett støpselet i en jordet stikkontakt.

- 10** Trykk på av/på-knappen . Knappen lyser opp for å vise at du må skylle maskinen.



- 11** Trykk kort på knappen for én kopp  og knappen for to kopper  samtidig.

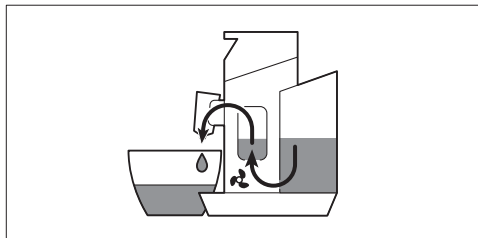
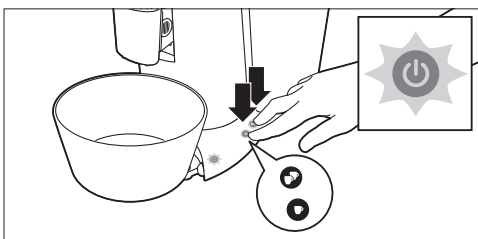

- Når alt vannet i vannbeholderen er brukt opp, avsluttes skyllingen, og maskinen slås av.

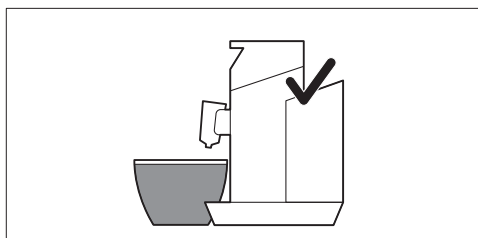

- 12** Fyll vannbeholderen med rent vann fra springen, sett på lokket, og sett den tilbake på maskinen.

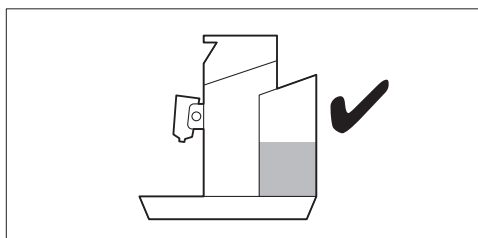

SENSEO®-maskinen er nå klar for bruk, slik at du kan brygge den første koppen med deilig kaffe.

- Av/på-knappen begynner å blinke for å vise at skyllingen har begynt.
- Under skyllingen fylles kokeren med vann fra vannbeholderen, og kaldt vann kommer ut av kaffetuten. Under skyllingen støyer maskinen mer enn under en normal bryggesyklus.

## 5 Brygge SENSEO®-kaffe

Mens SENSEO®-kaffemaskinen varmes opp, kan du velge kaffestyrken du vil ha, og antall kopper du vil brygge. Maskinen brygger så koppen eller koppene straks den er oppvarmet.

- 1 Pass på at vannbeholderen er fylt med rent, kaldt vann fra springen over MIN-nivået, og at lokket til vannbeholderen er satt på.

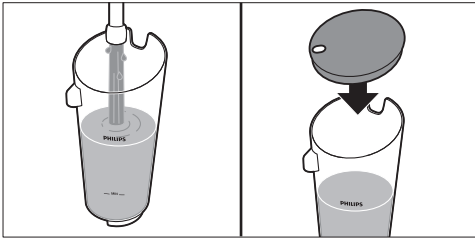

### \* Tips:

Bruk friskt vann hver dag.

- 2 Sett støpselet i en jordet stikkontakt.
- 3 Trykk på av/på-knappen . Av/på-knappen blinker sakte mens vannet varmes opp.

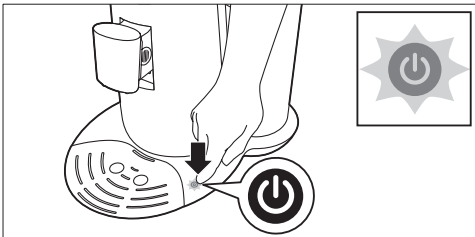



### ⊖ Merk:

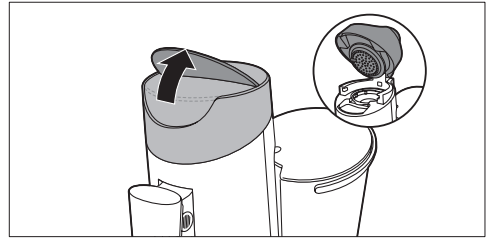

Hvis av/på-knappen blinker raskt, inneholder ikke vannbeholderen nok vann til å brygge én kopp kaffe.

- 4 Dra lokkendenen oppover for å åpne lokket. Lokket åpnes automatisk.

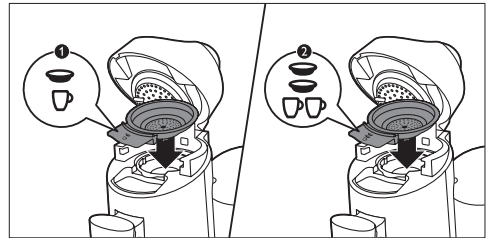

- 5 Hvis du vil lage én kopp SENSEO®-kaffe, setter du puteholderen for én kopp  i maskinen (1). Hvis du vil lage to kopper, setter du puteholderen for to kopper  i maskinen (2). Pass på at puteholderen er ren.



- 6 Legg én kaffepute i holderen for én kopp  (1), eller legg to kaffeputer i holderen for to kopper  (2). Legg puten eller putene midt i holderen, med den buede siden ned. Trykk puten eller putene lett ned i puteholderen.

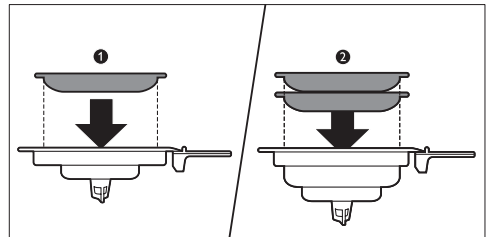

### ⊖ Merk:

Pass på at kaffen i puten eller putene er jevnt fordelt.

### ⚠ Forsiktig:

Bruk aldri vanlig malt kaffe eller revnede kaffeputer i SENSEO®-maskinen. Da blir maskinen tett.

- 7** Lukk lokket (1), og lås hendelen (2).

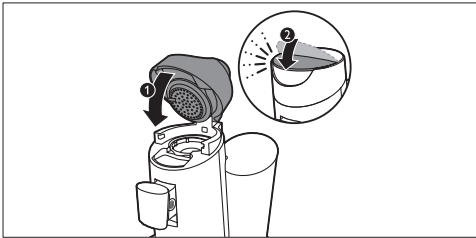

**⚠ Advarsel:**

Kontroller at lokket er ordentlig lukket og at lokkhendelen er lukket, før du begynner å trakte kaffe.

- 8** Sett én eller to kopper under kaffetuten. Du kan justere høyden på kaffetuten ved å skyve den opp eller ned. Du kan også fjerne dryppebrettet hvis du vil bruke høyere kopper.

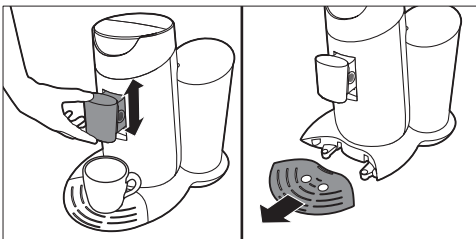

**⊖ Merk**

Koppene du bruker, må ha en kapasitet på minst 150 ml når du brygger vanlig kaffe, eller 100 ml når du brygger sterk kaffe. Ikke bruk kopper som er for store, ettersom det gjør at kaffen blir kald mye raskere.

- 9** Trykk på valgknappen for å velge ønsket kaffestyrke. Velg koppssymbolet med tre streker for en kopp vanlig kaffe (125 ml) (1). Velg koppssymbolet med én strek for en kopp sterk kaffe (60 ml) (2).

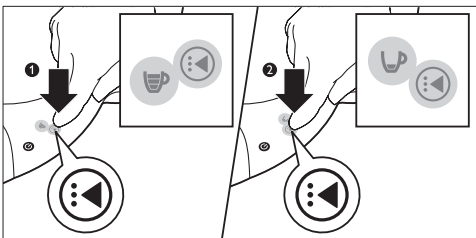

- 10** Når du har valgt ønsket kaffestyrke, trykker du på knappen for én kopp ☕ (1) eller knappen for to kopper ☕☕ (2).

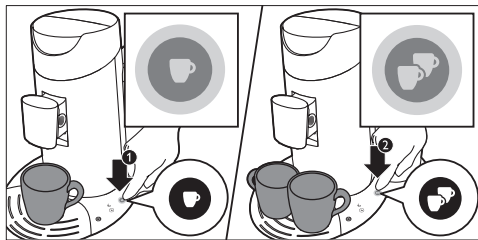

- 11** Når vannet er varmet opp og av/på-knappen lyser kontinuerlig, begynner maskinen å brygge kaffe.

**✳ Tips:**

Du kan avbryte bryggingen når som helst. For å gjøre det trykker du på samme koppknapp (knappen for én kopp eller to kopper) som du trykte på for å starte bryggingen. Det er imidlertid slik at hvis du gjør dette, fullfører ikke maskinen den avbrutte bryggingen hvis du slår den på igjen eller trykker på samme koppknapp igjen.

**⊖ Merk:**

Ikke fjern vannbeholderen under bryggingen.

- 12** Når kaffen er klar, fjerner du puten eller putene som er brukt. Løft puteholderen uten av maskinen, og tøm den.

**⚠ Forsiktig:**

Det kan fortsatt være litt varmt vann eller kaffe igjen på kaffeputen eller -putene.

- 13** Trykk på av/på-knappen ⏻ for å slå av maskinen etter bruk.

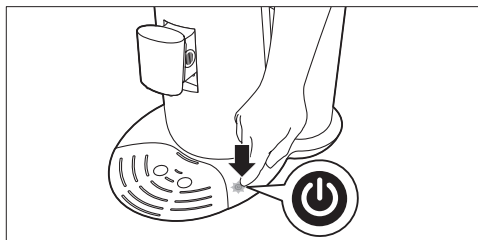

### **Merk:**

Hvis du ikke bruker maskinen, slår den seg av automatisk etter 15 minutter for å spare strøm.

## 5.1 Personlig kaffeminne (bare HD7872)

Du kan programmere maskinen til å brygge den mengden kaffe du ønsker (opptil 145 ml). Prøv deg frem, og finn ut hva du liker best. Vi anbefaler at du brygger minst 60 ml for optimal smak og temperatur. Under programmeringen kan du bare bruke knappen for én kopp. Når du har fullført programmeringen, kan du brygge én eller to kopper med den programmerte kaffemengden.

### **Merk:**

Det er ikke mulig å programmere det personlige kaffeminnet mens maskinen varmes opp. Vent til av/på-knappen lyser kontinuerlig.

- 1** Legg én kaffepute i puteholder for én kopp, og plasser én kopp under kaffetuten.
- 2** For å gå inn i programmeringsmodus må du først velge symbolet for personlig kaffeminne (stjernesymbol) med valgknappen (1). Hold valgknappen inne i to sekunder til stjernesymbolet begynner å blinke (2) og du hører et pip, og slipp valgknappen.

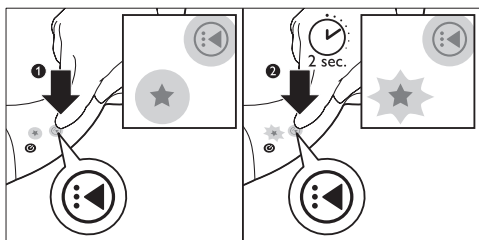

- 3** Trykk på knappen for én kopp for å la kaffe renne ned i koppen (1). Når koppen inneholder kaffemengden du foretrekker; trykker du på knappen for én kopp igjen (2). Du har nå angitt ønsket kaffemengde.

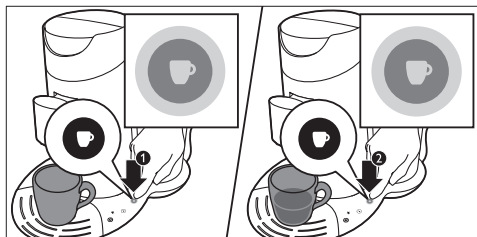

Heretter brygger SENSEO®-maskinen én eller to kopper med denne kaffemengden når du velger symbolet for personlig kaffeminne med valgknappen.

### **Merk:**

Hvis du vil endre den angitte kaffemengden, er det bare å gjenta trinn 1–3 på nytt.

## 5.2 Skulle maskinen etter en dag uten bruk

Hvis du ikke har brukt kaffemaskinen i løpet av en dag, må du skulle den for å sørge for at kokeren er fylt med rent vann.

Du skyller kokeren ved å brygge to kopper med varmt vann på følgende måte:

- 1** Fyll vannbeholderen med kaldt vann fra springen over MIN-nivået (1). Sett på lokket (2), og sett vannbeholderen tilbake på maskinen.

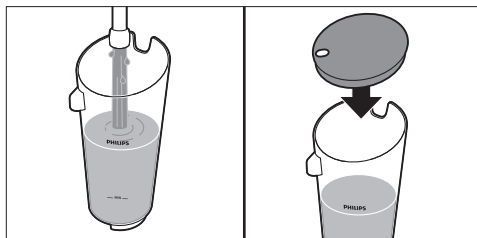

- 2** Sett kaffeputeholderen for én kopp ☞ eller to kopper ☞☞ i maskinen uten puter.

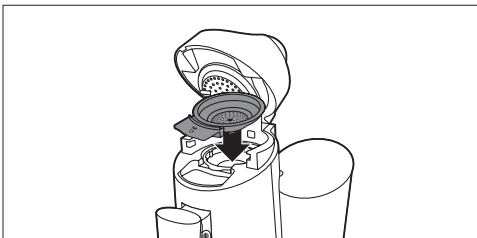

- 3** Lukk lokket, og lås hendelen.  
**4** Sett to kopper eller et krus under kaffetuten for å samle opp vannet.

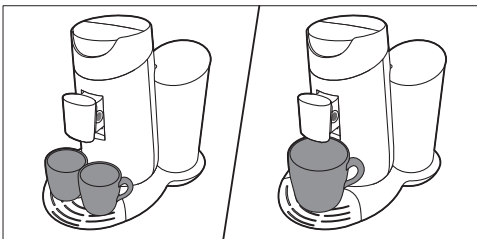

- 5** Trykk på av/på-knappen ☐. Av/på-knappen blinker sakte mens vannet varmes opp.

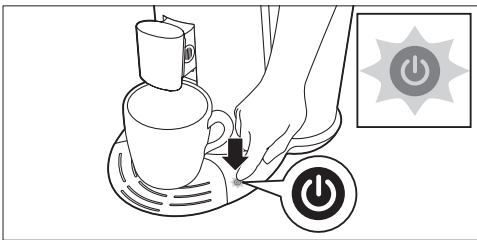

- 6** Kontroller at kaffestyrken du har valgt, er en kopp vanlig kaffe (koppssymbolet med tre streker).

- 7** Trykk på knappen for to kopper ☞☞ for å brygge to kopper med varmt vann.

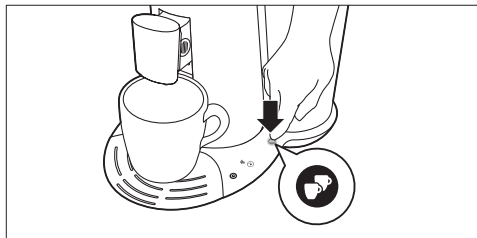

- 8** Når vannet er oppvarmet, lyser av/på-knappen kontinuerlig, og kaffemaskinen setter i gang.  
**9** Kast vannet i koppene. Nå er maskinen klar til bruk igjen.

## 6 Rengjøring

Regelmessig rengjøring av SENSEO®-maskinen er viktig for å sikre at SENSEO®-kaffen alltid smaker optimalt, og for å optimalisere kaffemaskinens levetid.

### ⚠ Advarsel:

Senk aldri SENSEO®-kaffemaskinen ned i vann.

- 1** Trekk alltid ut støpselet før du rengjør maskinen.
- 2** Rengjør utsiden av maskinen med en fuktig klut.
- 3** Ta bort kaffesamleren.



- 4** For å fjerne kaffetuten trykker du på utløserknappene (1) og drar kaffetuten av maskinen (2).

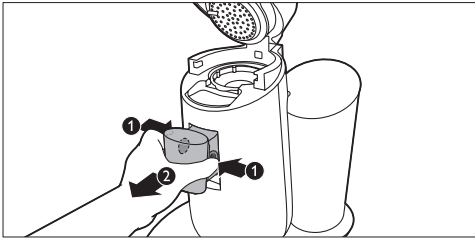

- 5** For å ta kaffetuten fra hverandre tar du tak i de to kantene på den innvendige delen av tuten og trykker lett på dem (1). Flytt den innvendige delen nedover for å fjerne den fra den ytre delen av kaffetuten (2).

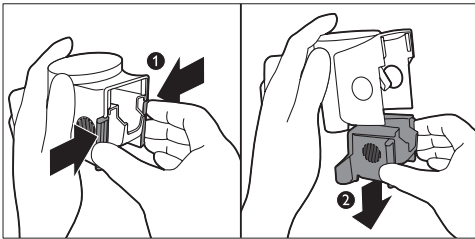

- 6** Rengjør vannbeholderen og lokket, kaffetuten, kaffesamleren dryppebrettet, koppebrettet og puteholderne i varmt vann eller i oppvaskmaskinen.

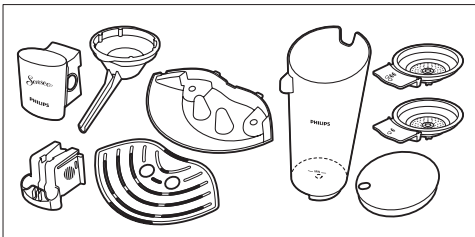

**⚠ Forsiktig:**

Hvis du bruker en oppvaskbørste til å rengjøre vannbeholderen, må du passe på at du ikke skader ventilen i bunnen av vannbeholderen.

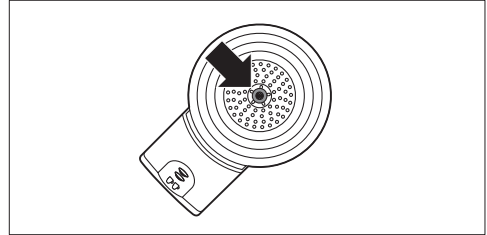

**⊖ Merk:**

Se om silen i midten av kaffeputeholderen er tilstoppet. Hvis det er tilfellet, renser du silen ved å skylle kaffeputeholderen under rennende vann. Bruk eventuelt en oppvaskbørste til å rengjøre silen.

- 7** Rengjør vannfordelingsplaten og gummipakningen med en fuktig klut.

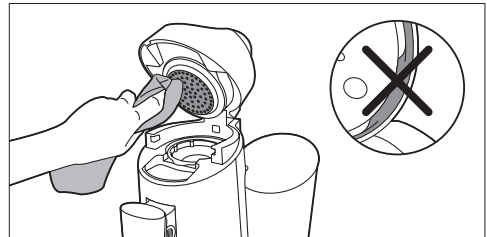

**⚠ Forsiktig:**

Ikke fjern gummipakningen, og vær forsiktig slik at du ikke skader tappen på vannfordelingsplaten.

- 8** Rengjør vanninntaket på maskinen med en fuktig klut.

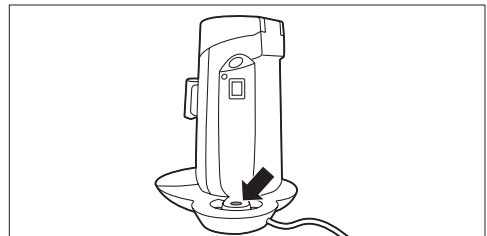



## 7 Avkalking

Det bygger seg opp kalk inne i maskinen når den brukes. Det er viktig å avkalke SENSEO®-kaffemaskinen når CALC-lampen lyser. Bruk SENSEO®-avkalkingsmiddel (kun HD7012, HD7011, HD7006).

### Når skal du avkalke

- Foreta avkalking av SENSEO®-kaffemaskinen som beskrevet nedenfor når CALC-lampen lyser (når du har brygget ca. 400 kopper SENSEO®-kaffe).

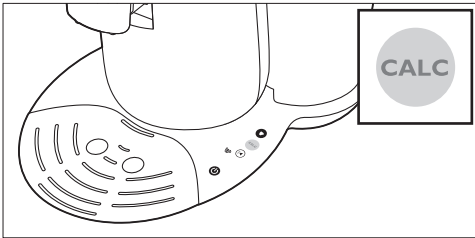

### Hvorfor må du avkalke

Grunner til å avkalke:

- Det forlenger levetiden til SENSEO®-kaffemaskinen.
- Det sikrer maksimalt koppvolum.
- Det sikrer maksimal kaffetemperatur.
- Maskinen lager mindre lyd under traktningen.
- Det forhindrer feil.

Hvis avkalkingsprosedyren ikke utføres riktig, blir det igjen kalkavleiringer i maskinen. Dette fører til raskere avleiringer av kalk, og det kan forårsake permanent og uopprettelig skade på maskinen.

### Bruk riktig avkalkingsmiddel

Bruk SENSEO®-avkalkingsmiddel (kun HD7012, HD7011, HD7006). Det er blitt utviklet for å sikre bedre maskinytelse og drift. Hver avkalkingsblanding kan brukes kun én gang. Hvis du vil ha mer informasjon om dette avkalkingsmiddelet, kan du gå til webområdet vårt på [www.philips.com](http://www.philips.com).

### ⚠ Advarsel:

Bruk aldri et avkalkingsmiddel som er basert på mineralsyrer, som svovelsyre, saltsyre, sulfaminsyre og eddiksyre (f.eks. eddik). Disse avkalkingsmidlene kan skade SENSEO®-kaffemaskinen.

## 7.1 Avkalkingsprosedyre

Avkalkingsprosedyren består av en avkalking og to skyllinger. Ikke avbryt avkalkingen, og ikke slå av maskinen før skyllingene er gjennomført.

- 1 Bland 50 gram sitronsyre med én liter vann i et målebeger. Rør til pulveret er fullstendig oppløst. Fyll vannbeholderen med avkalkingsblandingen.

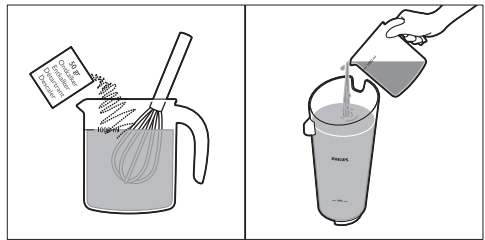

- 2 Sett vannbeholderen på skrå, og plasser bunnen tilbake på maskinen (1). Trykk deretter toppen av vannbeholderen mot maskinen (2).

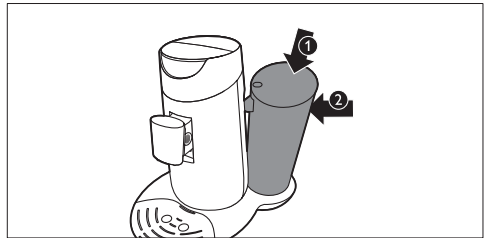

- 3** Trykk på av/på-knappen . Av/på-knappen blinker sakte mens vannet varmes opp. Maskinen er klar til avkalking når av/på-knappen lyser kontinuerlig.

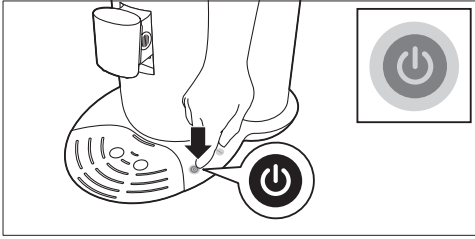

- 4** Plasser puteholderen for én kopp  med en brukt kaffepute i den, i kaffemaskinen. Lukk lokket, og kontroller at det er ordentlig lukket.

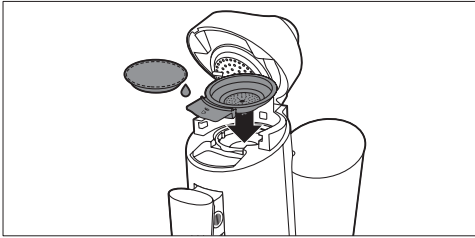

**Merk:**

Bruk alltid en brukt kaffepute i puteholderen når du avkalker maskinen. Denne puten vil fungere som et filter for å unngå at silen eller huller i puteholderen tettes med kalkrester.

**Advarsel:**



Kontroller at lokket er ordentlig lukket og at lokkhendelen er lukket, før du starter avkalkingen maskinen.

- 5** Fjern dryppebrettet.

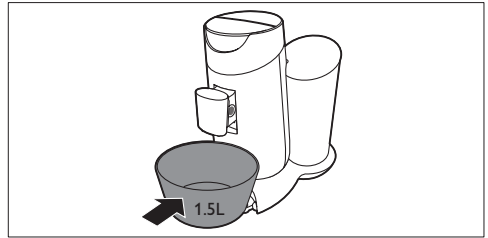

- 6** Sett en skål med plass til minst 1,5 liter under kaffetuten for å samle opp avkalkingsblandingen.



- 7** Når av/på-knappen lyser kontinuerlig, trykker du på knappen for én kopp  og knappen for to kopper  samtidig i tre sekunder til du hører et pip. Slipp knappene så snart lysene for knappene og valgt styrke slukkes. Dette betyr at avkalkingsprosedyren er aktivert på riktig måte.

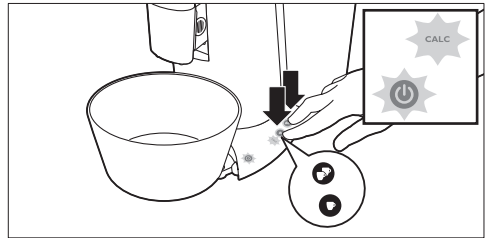

- *CALC-lampen og av/på-knappen begynner å blinke for å vise at avkalkingen er i gang.*
- *Under avkalkingen kommer vannet ut av maskinen periodevis.*
- *Når alt vannet i vannbeholderen er brukt opp, er avkalkingen fullført. Av/på-knappen begynner å blinke raskt.*

**Merk:**

Hvis du trykker på knappen for én kopp og knappen for to kopper i mer enn tre sekunder, starter ikke maskinen avkalkingen. Hvis dette skjer, må du trykke på knappen for én kopp og knappen for to kopper samtidig i tre sekunder på nytt.

## 7.2 Skylling etter avkalking

- 1 Skyll vannbeholderen under springen, og fyll den helt opp med rent vann fra springen.

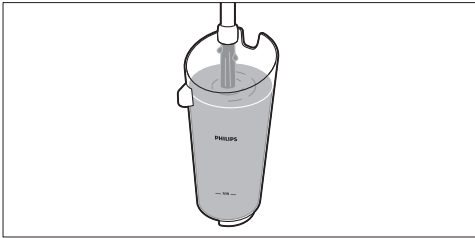

### Merknader:

Ikke fyll vannbeholderen med brukt varmt vann eller den brukte avkalkingsblandingen.

- 2 Sett vannbeholderen på skrå, og plasser bunnen tilbake på maskinen (1). Trykk deretter toppen av vannbeholderen mot maskinen (2).

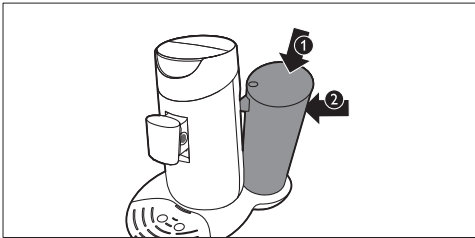

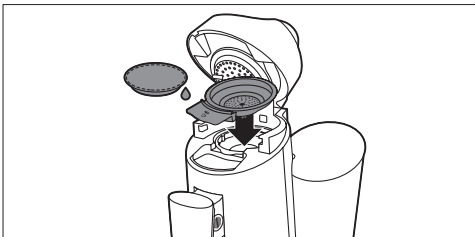

- 3 Plasser puteholderen for én kopp  med en brukt kaffepute i den, i kaffemaskinen. Lukk lokket, og kontroller at det er ordentlig lukket.

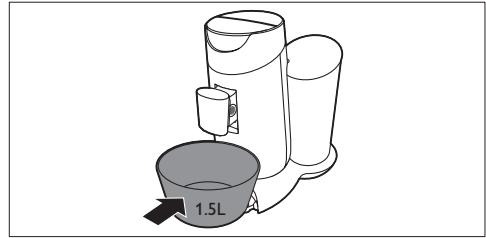

- 4 Sett en skål (som rommer minst 1,5 liter) under kaffetuten for å samle opp vannet.



- 5 Trykk raskt på knappen for én kopp  og knappen for to kopper  samtidig i tre sekunder til du hører et pip, for å starte skyllingen.

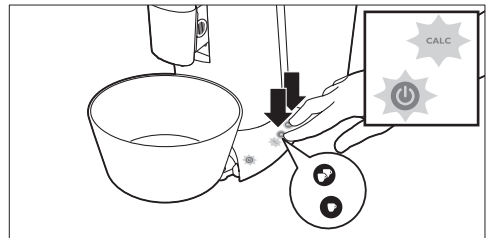

- 6 Fjern den brukte puten, og rengjør puteholderen etter avkalking for å forhindre at silen i midten blir tett.
- 7 Gjenta trinn 1–6 en gang til for å sørge for at maskinen er ren.
- 8 Etter avkalkingen og skyllingene slukkes CALC-lampen, og maskinen slår seg av automatisk.

## 8 Frostfri oppbevaring

Når du har skylt maskinen for første gang (se Skulle maskinen for første gangs bruk), kan den bare brukes og oppbevares på et frostoffritt sted for å forhindre skade.

---

## 9 Bestille tilbehør

Hvis du vil kjøpe tilbehør til denne maskinen, kan du gå til nettbutikken vår på [www.shop.philips.com/service](http://www.shop.philips.com/service). Hvis nettbutikken ikke er tilgjengelig i landet der du bor, kan du ta kontakt med Philips-forhandleren eller et Philips-servicesenter. Hvis du har problemer med å få tak i tilbehør til maskinen, kan du ta kontakt med Philips' forbrukerstøtte i landet der du bor. Du finner kontaktopplysninger i garantiheftet.

---

## 10 Miljø

- Ikke kast maskinen som restavfall når den ikke kan brukes lenger. Lever den inn til en gjenvinningsstasjon. Ved å gjøre dette bidrar du til å ta vare på miljøet.

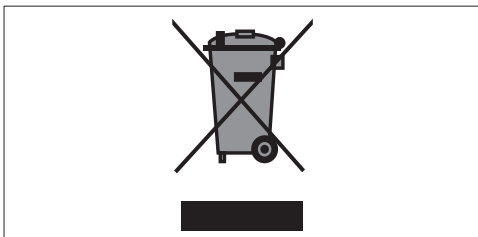

---

## 11 Garanti og service

Hvis du trenger service eller informasjon, eller hvis du har et problem med produktet, kan du gå til webområdet til Philips på [www.philips.com/support](http://www.philips.com/support) eller ta kontakt med Philips' forbrukerstøtte i landet der du bor. Du finner telefonnummeret i garantiheftet. Hvis det ikke finnes noen forbrukerstøtte der du bor, kan du kontakte din lokale Philips-forhandler. Kjøp av Philips SENSEO®-kaffemaskinen medfører ingen overdragelse av noen rettigheter som innehas av Sara Lee / Friele eller Philips, under noen patenter; og kjøper tildeles heller ingen lisens i henhold til disse patentene. Lever alltid maskinen til et servicesenter som er godkjent av Philips for undersøkelse eller reparasjon. Ikke prøv å reparere maskinen selv – det vil føre til at garantien blir ugyldig.

# 12 Feilsøking

## 12.1 SENSEO®-kaffemaskin

Dette avsnittet gir en oppsummering av de vanligste problemene som kan oppstå med maskinen. Hvis du ikke kan løse problemet ved hjelp av informasjonen nedenfor, kan du gå til [www.philips.com/support](http://www.philips.com/support) for å se en liste over vanlige spørsmål, eller du kan kontakte forbrukerstøtten i landet der du bor.

Problem	Løsning
Koppen min fløt over da jeg brukte maskinen første gang.	Sannsynligvis prøvde du å brygge en kopp kaffe uten å skylle maskinen først. Før du begynner å brygge kaffe, må du skylle maskinen. Når du slår på maskinen igjen, vil av/på-knappen enten lyse kontinuerlig eller blinke sakte eller raskt. Hvis av/på-knappen lyser kontinuerlig, må du foreta skylling (se Skyll maskinen før første gangs bruk). Hvis av/på-knappen blinker sakte eller raskt, må du IKKE foreta skylling. Hvis av/på-knappen blinker sakte, varmes vannet opp. Hvis den blinker raskt, er det ikke nok vann i vannbeholderen eller vannbeholderen er ikke plassert riktig på maskinen.
Vannet fortsatte å renne fra tuten da jeg brukte maskinen første gang.	Hvis vannet fortsatte å renne fra tuten til vannbeholderen var tom, utførte maskinen en skylling. Før du begynner å brygge kaffe, må maskinen skylles. Når du slår på maskinen igjen, vil av/på-knappen enten lyse kontinuerlig eller blinke sakte eller raskt. Hvis av/på-knappen lyser kontinuerlig, må du foreta skylling (se Skyll maskinen før første gangs bruk). Hvis av/på-knappen blinker sakte eller raskt, må du IKKE foreta skylling. Hvis av/på-knappen blinker sakte, varmes vannet opp. Hvis den blinker raskt, er det ikke nok vann i vannbeholderen eller vannbeholderen er ikke plassert riktig på maskinen. Hvis du fortsatt ikke kan brygge kaffe etter at du har skylt maskinen, anbefaler vi deg å ta kontakt med forbrukerstøtten i landet der du bor.
Av/på-knappen blinker sakte.	Du har brukt SENSEO®-kaffemaskinen på et sted som ligger høyere enn 2200 meter over havet. Vannet i maskinen har derfor begynt å koke før det har nådd riktig temperatur. Dette har ført til at maskinen ikke har fungert som den skal. Slå av maskinen, og ikke bruk den på steder over 2200 meter over havet.
CALC-lampen blinker.	Du har trykket på knappen for én kopp og knappen for to kopper samtidig. Dette startet avkalkingen. Hvis du ikke har tenkt til å starte avkalkingen, trykker du bare på av/på-knappen for å slå av maskinen. Hvis du hadde til hensikt å begynne avkalkingen, må du ikke avbryte den, men la apparatet gå til vannbeholderen er tom.

Problem	Løsning
CALC-lampen slukkes ikke etter avkalking.	<p>CALC-lampen slukkes ikke hvis avkalkingsprosedyren ikke ble gjennomført på riktig måte. Slik gjennomfører du avkalkingsprosedyren på riktig måte:</p> <ol style="list-style-type: none"> <li>1. Pass på at du ikke avbryter avkalkingen eller slår av eller kobler fra maskinen under avkalkingen. Under avkalkingen kommer det periodevis varmt vann ut av kaffetuten, og maskinen stopper avkalkingen tre til fire ganger for å la avkalkingsblandingen reagere og varme seg opp igjen.</li> <li>2. Kontroller at du starter avkalkingsprosedyren ved å trykke på knappen for én kopp og knappen for to kopper samtidig. Se avsnittet Avkalking for å få en full beskrivelse av avkalkingsprosedyren.</li> <li>3. Sørg for at du bruker tre fulle vannbeholdere til å fullføre avkalkingen: én vannbeholder fylt med avkalkingsblanding og to vannbeholdere fylt med rent vann.</li> </ol>
Av/på-knappen fortsetter å blinke raskt.	<p>Sørg for at det er nok vann i vannbeholderen, og at vannbeholderen er riktig plassert.</p> <p>Pass på at romtemperaturen ikke er lavere enn 5 °C. Hvis den er det, vil ikke maskinen fungere ordentlig.</p>
Det lekker vann fra kaffemaskinen.	<p>Hvis du merker at det lekker kaffe eller vann fra SENSEO®-maskinen, må du prøve å finne ut hvor lekkasjen kommer fra. Dette er viktig, ettersom stedet for lekkasjen bestemmer løsningen.</p> <ol style="list-style-type: none"> <li>1. Hvis lekkasjen har oppstått i nærheten av lokket eller tuten, må du passe på følgende: <ol style="list-style-type: none"> <li>1a. At silen i midten av puteholderen ikke er tilstoppet. Hvis den er det, må du fjerne tilstoppelsen ved å holde puteholderen under rennende vann.</li> <li>1b. At kaffeputen er satt inn riktig, i midten av puteholderen.</li> <li>1c. At gummipakningen ikke har festet seg under kanten på vannfordelingsplaten (se figur 1 i begynnelsen av denne brukerhåndboken).</li> <li>1d. At tuten og kaffesamleren er plassert riktig.</li> </ol> </li> <li>2. Hvis lekkasjen er nær bunnen av vannbeholderen eller under maskinen, må du passe på følgende: <ol style="list-style-type: none"> <li>2a. At det ikke er for mye vann i vannbeholderen.</li> <li>2b. At du ikke er for hardhendt når du plasserer vannbeholderen på maskinen. Hvis du er for hardhendt når du setter på vannbeholderen, kan det sprute vann ut av vannbeholderen.</li> <li>2c. At vannbeholderen ikke er skadet eller ødelagt. Vanligvis skal det ikke begynne å dryppe vann fra åpningen i bunnen av vannbeholderen innen 30 sekunder etter fylling.</li> </ol> </li> </ol>

Problem	Løsning
Jeg kan ikke åpne lokket.	Det kan ha dannet seg vakuum under lokket. Slå av maskinen. Dra opp hendelen, og vent 24 timer før du åpner lokket. Det kan være at du må bruke forholdsvis mye kraft. Pass på at du ikke flytter på SENSEO®-maskinen. Hvis du flytter maskinen, plasserer den utendørs eller i avkjølte eller kalde omgivelser, blir det ikke enklere å åpne lokket.
Maskinen lager mindre kaffe enn den gjorde før:	For at dette ikke skal skje igjen, må du alltid passe på at puteholderne er rene og at silen i midten av puteholderen ikke er tilstoppet. Det kan hende at silen i midten av kaffeputeholderen er tilstoppet. Hvis det er tilfellet, renser du silen ved å skylle kaffeputeholderen under rennende vann. Bruk eventuelt en oppvaskbørste til å rengjøre silen. Avkalk maskinen (se avsnittet Avkalking).
Jeg kan ikke lukke lokket ordentlig.	Kontroller om det sitter fast en brukt kaffepute på vannfordelingsplaten. Hvis det er tilfellet, fjerner du den brukte puten. Kontroller om du bruker riktig puteholder. Bruk to puter sammen med den dypere holderen for to puter ☞☞.
SENSEO®-kaffen er ikke sterk nok.	Kontroller at du har valgt den kaffestyrken du ønsker. Du kan velge mellom vanlig eller sterk kaffe. Du kan også øke eller redusere kaffestyrken ved å stille inn ønsket mengde kaffe med funksjonen for personlige kaffeminne (kun HD7872). Pass på at du har brukt riktig antall kaffeputer, og har trykket på riktig knapp. Bruk to kaffeputer med holderen for to kopper ☞☞ og knappen for to kopper ☞☞. Pass på at kaffeputen(e) er plassert riktig midt i puteholderen, slik at vannet ikke siver ut langs kanten av puten(e). Når du bruker to kaffeputer oppå hverandre, må du sørge for at begge putene ligger med den buede siden ned, og at du trykker putene lett ned i holderen. Pass på at du ikke har brukt den samme puten to ganger. Pass på at kaffen i puten er jevnt fordelt.
Kaffen er ikke varm nok.	Hvis du foretrekker en sterkere smak, kan du bruke Friele SENSEO®-kaffeputer med en sterkere blanding. Hvis du har brukt maskinen en stund og temperaturen på kaffen blir lavere, anbefaler vi at du avkalker maskinen. Se avsnittet Avkalking. Avkalk Philips SENSEO®-kaffemaskinen regelmessig. Ikke bruk for store kopper, da blir kaffen fortere kald. Pass på at koppene rommer minst 150 ml. Bruk tynne kopper: Tynne kopper absorberer mindre varme fra kaffen enn tykke kopper. Sørg for at størrelsen på koppen passer til kaffemengden. Ikke brygg en liten mengde kaffe i en stor kopp. Hvis du drikker kaffe med fersk melk, kan du forhåndsvarme melken i koppen i en mikrobølgeovn. Du kan forhåndsvarme kaffemaskinen ved først å brygge en kopp kaffe uten å plassere en kaffepute i puteholderen. På denne måten varmer du også opp kaffekoppen.

Problem	Løsning
Berøringspanelet fungerer ikke.	Hvis det er vann på berøringspanelet, fungerer ikke knappene. Pass på at berøringspanelet er tørt, og sørg for at hendene dine er tørre når du bruker berøringspanelet.
Jeg aktiverer berøringspanelet utilsiktet når jeg rengjør det.	Pass på at du trykker på valgknappen og ikke symbolene til venstre for valgknappen. Dette skjer fordi berøringspanelet er svært sensitivt og knappene bare trenger en lett berøring for å aktiveres. Det er ikke noe problem hvis dette skjer; maskinen vil ikke begynne å brygge kaffe.
Bare HD7872: Knappen for personlig kaffeminne produserer ikke kaffemengden jeg foretrekker.	Trekk ut støpselet før du rengjør maskinen. Les avsnittet Personlig kaffeminne under Brygge SENSEO®-kaffe, og prøv å angi ønsket kaffemengde på nytt.







100% recycled paper  
100% papier recyclé

© 2012 Koninklijke Philips Electronics N.V.

All rights reserved.

4222.200.0566.3