

beko

Built-in Oven

User Manual

Forno incassato

Manuale Utente



BBIMA12300X

385444976/ EN/ IT/ R.AA/ 09.10.24 16:35
7754886765

Welcome!

Dear Customer,

Thank you for choosing the Beko product. We want your product, manufactured with high quality and technology, to offer you the best efficiency. Therefore, carefully read this manual and any other documentation provided before using the product.

Keep in mind all the information and warnings stated in the user's manual. This way, you will protect yourself and your product against the dangers that may occur.

Keep the user's manual. If you give the product to someone else, give the manual with it. The warranty conditions, usage and troubleshooting methods for your product are provided in this manual.

The symbols and their descriptions in the user's manual:



Hazard that may result in death or injury.



Important information or useful usage tips.



Read the user's manual.



Hot surface warning.

NOTICE Hazard that may result in material damage to the product or its environment.

Arçelik A.Ş.

Karaağaç caddesi No:2-6
34445 Söğütözü/İstanbul/TURKEY

Made in TURKEY

Table of Contents

1 Safety Instructions	4	6.1.2 Meat, Fish and Poultry	27
1.1 Intended Use.....	4	6.1.3 Grill	28
1.2 Child, Vulnerable Person and Pet Safety	4	6.1.4 Shallow or Oil-Free Frying Function	28
1.3 Electrical Safety	5	6.1.5 Test foods.....	30
1.4 Transportation Safety	7	7 Maintenance and Cleaning	31
1.5 Installation Safety.....	7	7.1 General Cleaning Information	31
1.6 Safety of Use	8	7.2 Cleaning Accessories	32
1.7 Temperature Warnings	8	7.3 Cleaning the Control Panel.....	33
1.8 Accessory Use.....	9	7.4 Cleaning the inside of the oven (cooking area).....	33
1.9 Cooking Safety	9	7.5 Easy Steam Cleaning	33
1.10 Maintenance and Cleaning Safety	10	7.6 Cleaning the Oven Door.....	34
2 Environmental Instructions	11	7.7 Removing the Inner Glass of The Oven Door.....	35
2.1 Waste Directive.....	11	7.8 Cleaning the Oven Lamp	35
2.1.1 Compliance with the WEEE Directive and Disposing of the Waste Product	11	8 Troubleshooting	36
2.2 Package Information.....	11		
2.3 Recommendations for Energy Saving.....	11		
3 Your product	12		
3.1 Product Introduction	12		
3.2 Product Control Panel Introduction and Usage.....	12		
3.2.1 Control Panel.....	13		
3.2.2 Introduction of the oven control panel	13		
3.3 Oven operating functions.....	13		
3.4 Product Accessories	14		
3.5 Use of Product Accessories	15		
3.6 Technical Specifications.....	18		
4 First Use	19		
4.1 First Timer Setting.....	19		
4.2 Initial Cleaning	19		
5 Using the Oven	20		
5.1 General Information on Using the Oven	20		
5.2 Operation of the Oven Control Unit	20		
5.3 Settings	22		
6 General Information About Baking .	24		
6.1 General Warnings About Baking in the Oven	24		
6.1.1 Pastries and oven food	24		

1 Safety Instructions

- This section includes the safety instructions necessary to prevent the risk of personal injury or material damage.
- If the product is handed over to someone else for personal use or second-hand use purposes, the user's manual, product labels and other relevant documents and parts should also be given.
- Our company shall not be held responsible for damages that may occur if these instructions are not observed.
- Failure to follow these instructions shall void any warranty.
- Always have the installation and repair works made by the manufacturer, the authorised service or a person that the importer company shall designate.
- Use original spare parts and accessories only.
- Do not repair or replace any component of the product unless it is clearly specified in the user's manual.
- Do not make technical modifications on the product.

1.1 Intended Use

- This product is designed to be used at home. It is not suitable for commercial use.
- Do not use the product in gardens, balconies or other outdoors. This product is intended to be used in households and in the staff kitchens of shops, offices and other working environments.
- **CAUTION:** This product should be used for cooking purposes only. It should not be used for different purposes, such as heating the room.
- The oven can be used to defrost, bake, fry and grill food.
- This product should not be used for plate heating, drying by hanging towels or clothes on the handle.

1.2 Child, Vulnerable Person and Pet Safety

- This product can be used by children 8 years of age and older, and people who are underdeveloped in physical, sensory or mental skills, or who have lack of experience and knowledge, as long as they are supervised or trained about the safe use and hazards of the product.

- Children should not play with the product. Cleaning and user maintenance should not be performed by children unless there is someone overseeing them.
- This product should not be used by people with limited physical, sensory or mental capacity (including children), unless they are kept under supervision or receive the necessary instructions.
- Children should be supervised to ensure that they do not play with the product.
- Electrical products are dangerous for children and pets. Children and pets must not play with, climb on, or enter the product.
- Do not put objects that children may reach on the product.
- **CAUTION:** During use, the accessible surfaces of the product are hot. Keep children away from the product.
- Keep the packaging materials out of the reach of children. There is a hazard of injury and suffocation.
- When the door is open, do not put any heavy objects on it or allow children to sit on it. You may cause the oven to tip over or damage the door hinges.
- Before discarding worn out and useless products:
 1. Unplug the power plug and remove it from the socket.
 2. Cut off the power cable and disconnect it with the plug from the product.
 3. Take precautions to prevent children from entering the product.
 4. Do not allow children to play with product when it is in idle mode.



1.3 Electrical Safety

- Plug the product into a grounded outlet protected by a fuse that matches the current ratings indicated on the type label. Have the grounding installation made by a qualified electrician. Do not use the product without grounding in accordance with local / national regulations.
- The plug or the electrical connection of the appliance shall be in an easily accessible place. If this is not possible, there should be a mechanism (fuse, switch, key switch, etc.) on the electrical installation to which the product is connected, in compliance with the electrical regulations and separating all poles from the network.

- Unplug the product or switch off the fuse before repair, maintenance and cleaning.
 - Plug the product into an outlet that meets the voltage and frequency values specified on the type label.
 - (If your product does not have a mains cable) only use the connecting cable described in the "Technical specifications" section.
 - Do not jam the power cable under and behind the product. Do not put a heavy object on the power cable. The power cable should not be bent, crushed, and come into contact with any heat source.
 - Make sure that the power cable is not jammed while putting the product to its place after assembly or cleaning.
 - The rear surface of the oven gets hot when it is in use. The power cables must not touch the rear surface of the product. Otherwise it might get damaged.
 - Do not jam the electric cables into the oven door and do not pass them over hot surfaces. Otherwise, cable insulation may melt and cause fire as a result of short circuit.
 - Use original cable only. Do not use cut or damaged cables.
 - Do not use an extension cord or multi-plug to operate your product.
 - Contact the authorized service centre or importer to use the approved adapter in cases where the use of a converter adapter (for plug type) is necessary.
 - Contact the importer or the authorized service centre if the length of the power line is inadequate.
 - Portable power sources or multiple plugs may overheat and catch fire. Keep multiple plugs and portable power sources away from the product.
 - If the power cable is damaged, it must be replaced by the manufacturer, an authorized service or a person to be specified by the importer company in order to prevent possible dangers.
 - **CAUTION:** Before replacing the oven lamp, be sure to disconnect the product from the mains supply to avoid the risk of electric shock. Unplug the product or turn off the fuse from the fuse box.
- If your product has a power cable and plug:

- Never put the product plug into a broken, loose, or out-of-socket plug. Make sure the plug is fully inserted into the socket. Otherwise the connections may overheat and cause a fire.
- Avoid inserting the device into plugs that are greasy, unclean, or potentially exposed to water (such as those near a worktop where water may escape). Otherwise there is a risk of short circuit and electrocution.
- Never touch the plug with wet hands!
- Pull the plug out of the socket using the plug's body rather than the cord itself.

1.4 Transportation Safety

- Disconnect the product from the mains before transporting the product.
- The product is heavy, carry the product with at least two people.
- Do not use the door and / or handle to transport or move the product.
- Do not place items on the appliance. Carry the appliance vertically.
- When you need to transport the product, wrap it with bubble wrap packaging mater-

ial or thick cardboard and tape it tightly. Secure the moving parts of the product firmly to prevent damage.

- Before the product is installed, check the product for any damage after transport. Contact the importer or the authorized service centre if damaged.

1.5 Installation Safety

- Before beginning the installation, de-energize the power line to which the product will be connected by turning off the fuse.
- Always wear protective gloves during transport and installation. Otherwise there is a risk of injury from sharp edges!
- Before the product is installed, check the product for any damage. Do not have it installed if the product is damaged.
- Avoid using any heat-insulating materials to cover the interior of the furniture that will be installed.
- Direct sunlight and heat sources, such as electric or gas heaters, must not be present in the area where the product is installed.
- Keep the surroundings of all ventilation ducts of the product open.

- To avoid overheating, product installation should not be carried out behind decorative covers.
- In cases where a gas hose/ pipe or plastic water pipe is situated behind the designated installation area for the product, it is imperative to guarantee that there is no contact between the product and these utility lines. Otherwise the hose/pipe may be crushed.
- If there is a socket behind the place where the product will be installed, it must be ensured that the product does not come into contact with the socket nor with the plug plugged into the socket.
- Do not use the product if the front door glass is removed or cracked. Otherwise there is a risk of injury and environmental damage.
- Do not step on the appliance for any reason.
- Never use the product when your judgement or coordination is impaired by the use of alcohol and/or drugs.
- Flammable objects must not be kept in and around the cooking area. Otherwise, these may lead to fire.
- The oven handle is not a towel dryer. When using the product, do not hang towels, gloves or similar textiles on the handle.
- The hinges of the product door move when opening and closing the door and might jam. When opening / closing the door, do not hold the part with the hinges.

1.6 Safety of Use

- Ensure that the appliance is switched off after every use.
- If you will not use the product for a long time, unplug it or turn off the power from the fuse box.
- Don't use the product if it breaks down or gets damaged while being used. Disconnect the product from the electricity. Contact the importer or the authorized service centre.

1.7 Temperature Warnings

- **CAUTION:** When the product is in use, the product and its accessible parts will be hot. Care should be taken to avoid touching the product and heating elements. Children under 8 years of age should be kept away from the product unless constantly supervised.

- Do not place flammable / explosive materials near the product, as the surfaces will be hot while it is operating.
- Keep your distance when opening the oven door during or at the end of cooking. The steam may burn your hand, face and/or eyes.
- During operation the product is hot. Care should be taken to avoid touching hot parts, inside of the oven and heating elements.
- Always wear heat-resistant oven gloves when handling the product.

1.8 Accessory Use

- It is important that the wire grill and tray are placed properly on the wire shelves. For detailed information, refer to the section "**Usage of accessories**".
- Close the oven door after pushing the accessories completely into the cooking space, otherwise they may hit the door glass and damage it.

1.9 Cooking Safety

- Be careful when using alcoholic drinks in your dishes. Alcohol evaporates at high temperatures and may cause fire

since it can ignite when it comes into contact with hot surfaces.

- Food residues in the cooking area., such as oil, can ignite. Clean these residues before cooking.
- Food Poisoning Hazard: Do not let food sit in oven for more than 1 hour before or after cooking. Otherwise it may cause food poisoning or diseases.
- Do not heat closed tins and glass jars in the oven. The pressure that would build-up in the tin/jar may cause it to burst.
- Do not place baking trays, dishes or aluminium foil directly onto the bottom of the oven. The accumulated heat might damage the bottom of the oven.

Be mindful of the following precautions when using greasy parchment paper or similar materials:

- Place the greaseproof paper in a cookware or on the oven accessory (tray, wire grill, etc.) with food and place it in the preheated oven.
- To prevent the risk of touching the oven heating elements and obstructing the flow of hot air, remove any excess parts of

greaseproof paper that hang from accessories or containers. Do not use greaseproof paper at oven temperatures higher than the maximum usage temperature specified by the manufacturer. Never place greaseproof paper on the oven base.

- Do not place it on top of accessories during preheating.
- Always press down with a plate or similar object to prevent the material from flying around due to the air circulation inside the oven.
- Only cover the necessary surface inside the tray.
- After each use, the tray should be cleaned, and any greaseproof paper or similar materials used in the tray should be replaced. Otherwise, liquids dripping onto the tray can cause smoking or even ignite flames.
- An air flow is generated when the product lid is opened. Greaseproof paper can come into contact with heating elements and ignite.
- When using a grilling rack for frying, a tray should be placed on the lower rack. Otherwise,

the food oil and other components that drip onto the oven bottom can create heavy smoke and lead to flames.

- Close the oven door during grilling. Hot surfaces may cause burns!
- Food not suitable for grilling carries a fire hazard. Grill only food that is suitable for heavy grill fire. Do not place the food too far in the back of the grill. This is the hottest area and fatty foods may catch fire.



1.10 Maintenance and Cleaning Safety

- Wait for the product to cool before cleaning the product. Hot surfaces may cause burns!
- Never wash the product by spraying or pouring water on it! There is the risk of electric shock!
- Do not use steam cleaners to clean the product as this may cause an electric shock.
- Do not use harsh abrasive cleaners, metal scrapers, wire wool or bleach materials to clean the oven front door glass. These materials can cause glass surfaces to be scratched and broken.

2 Environmental Instructions

2.1 Waste Directive

2.1.1 Compliance with the WEEE Directive and Disposing of the Waste Product

This product complies with EU WEEE Directive (2012/19/EU). This product bears a classification symbol for waste electrical and electronic equipment (WEEE).



This product has been manufactured with high quality parts and materials which can be reused and are suitable for recycling. Therefore, do not dispose of the waste product with normal domestic and other wastes at the end of its service life. Take it to a collection point for the recycling of electrical and electronic equipment. You can ask your local administration about these collection points. Disposing of the appliance properly helps prevent negative consequences for the environment and human health.

Compliance with RoHS Directive:

The product you have purchased complies with EU RoHS Directive (2011/65/EU). It does not contain harmful and prohibited materials specified in the Directive.

2.2 Package Information

Packaging materials of the product are manufactured from recyclable materials in accordance with our National Environment Regulations. Do not dispose of the pack-

aging waste with the household or other wastes, take it to the packaging material collection points designated by the local authorities.

2.3 Recommendations for Energy Saving

According to EU 66/2014, information on energy efficiency can be found on the product receipt supplied with the product.

The following suggestions will help you use your product in an ecological and energy-efficient way:

- Defrost frozen food before baking.
- In the oven, use dark or enamelled containers that transmit heat better.
- If specified in the recipe or user's manual, always preheat. Do not open the oven door frequently during baking.
- Turn off the product 5 to 10 minutes before the end time of baking in prolonged bakings. You can save up to 20% electricity by using residual heat.
- Try to cook more than one dish at a time in the oven. You may cook at the same time by placing two cookers on the wire rack. In addition, if you cook your meals one after the other, it will save energy because the oven will not lose its heat.
- Do not open the oven door when baking in the "Eco fan heating" operating function. If the door is not opened, the internal temperature is optimized to save energy in the "Eco fan heating" operating function, and this temperature may differ from what is shown on the display.

3.1 Product Introduction

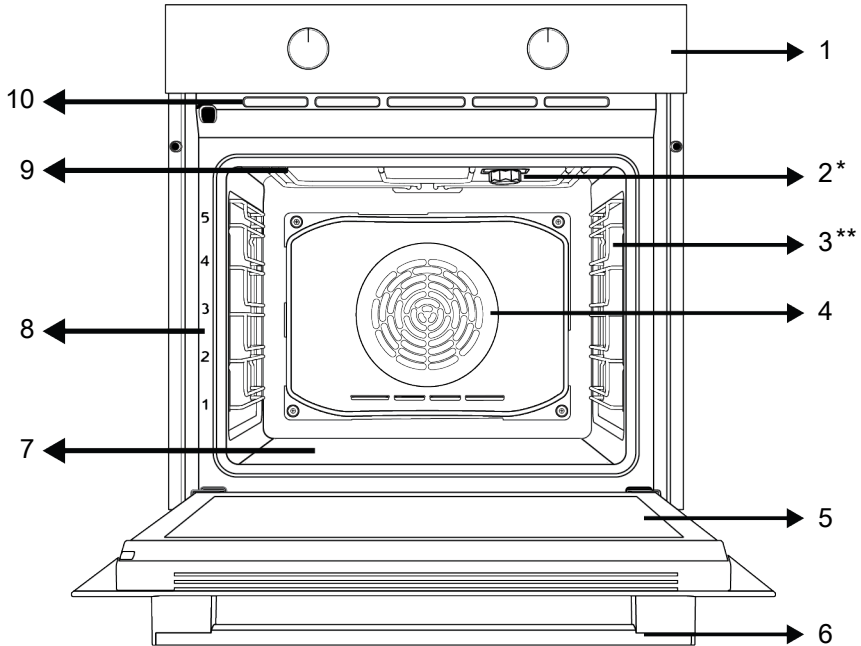

1 Control panel

3 Wire shelves

5 Door

7 Lower heater (under the steel plate)

9 Upper heater

2 Lamp

4 Fan motor (behind the steel plate)

6 Handle

8 Shelf positions

10 Ventilation holes

* Varies depending on the model. Your product may not be equipped with a lamp, or the type and location of the lamp may differ from the illustration.

** Varies depending on the model. Your product may not be equipped with a wire rack. In the image, a product with wire rack is shown as an example.

3.2 Product Control Panel Introduction and Usage

In this section, you can find the overview and basic uses of the product's control panel. There may be differences in images and some features depending on the type of product.

3.2.1 Control Panel

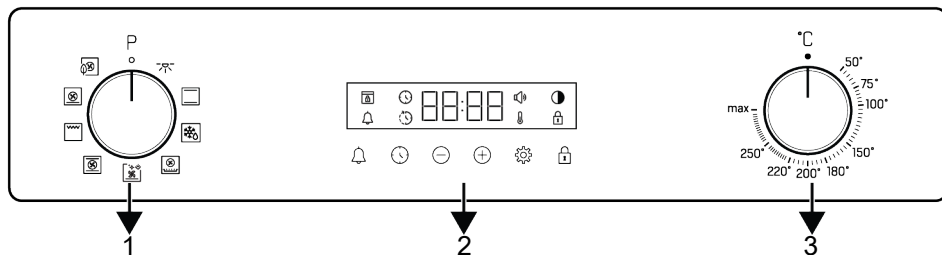

1 Function selection knob

2 Timer

3 Temperature knob

If there are knob(s) controlling your product, in some models this/these knob(s) may be so that they come out when pushed (buried knobs). For settings to be made with these knobs, first push the relevant knob in and pull out the knob. After making your adjustment, push it in again and replace the knob.

3.2.2 Introduction of the oven control panel

Function selection knob

You can select the oven operating functions with the function selection knob. Turn left / right from closed (top) position to select.

Temperature knob

You can select the temperature you want to cook with the temperature knob. Turn clockwise from the closed (top) position to select.

Oven inner temperature indicator

You can understand the oven interior temperature from the temperature symbol on the timer display. The temperature symbol appears on the display when the cooking starts, and the temperature symbol disappears when the appliance reaches the set temperature. When the temperature inside the oven drops below the set temperature, the temperature symbol reappears.

Timer

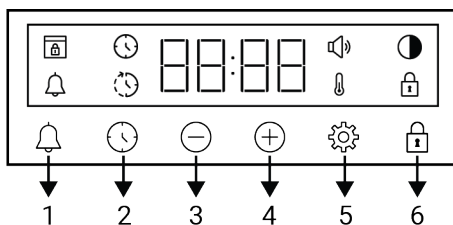

- 1 Alarm key
- 2 Time setting key
- 3 Decrease key
- 4 Increase key
- 5 Settings key
- 6 Key lock key

Display symbols









- : Baking time symbol
- : Baking end time symbol *
- : Alarm symbol
- : Brightness symbol
- : Key lock symbol
- : Temperature symbol
- : Volume level symbol
- : Door lock symbol *

*It varies depending on the product model. It may not be available on your product.

3.3 Oven operating functions

On the function table, the operating functions you can use in your oven and the highest and lowest temperatures that can be set for these functions are shown. The

order of the operating modes shown here may differ from the arrangement on your product.

Function symbol	Function description	Temperature range (°C)	Description and use
	Oven lamp	-	No heater works in the oven. Only the oven lamp lights up.
	Operating with fan	-	The oven is not heated. Only the fan (on the back wall) operates. Frozen food with granules is slowly defrosted at room temperature, cooked food is cooled. The time required to defrost a whole piece of meat is longer than for foods with grains.
	Top and bottom heating	*	Food is heated from above and below at the same time. Suitable for cakes, pastries or cakes and stews in baking moulds. Cooking is done with a single tray.
	Fan assisted bottom heating	*	The hot air heated by the lower heater is distributed equally and rapidly throughout the oven with the fan. Cooking is done with a single tray. This function should also be used for easy steam cleaning.
	Fan Heating / Airfry	*	The hot air heated by the fan heater is distributed equally and rapidly throughout the oven with the fan. It is suitable for multi-tray cooking at different shelf levels. Thanks to the rapidly distributed air by this function, you can make shallow or oil-free frying. For detailed information, see the "Airfry" section.
	Eco fan heating	*	In order to save energy, you can use this function instead of using "Fan Heating". But, cooking time will be slightly longer.
	Pizza function	*	The lower heater and fan heating work. It is suitable for cooking pizza.
	"3D" function	*	Upper heating, lower heating and fan heating functions operate. Each side of the product to be cooked is cooked equally and quickly. Cooking is done with a single tray.
	Full grill	*	The large grill on the oven ceiling works. It is suitable for grilling in large amounts.

* Your product operates in the temperature range specified on the temperature knob.

3.4 Product Accessories

There are various accessories in your product. In this section, the description of the accessories and the descriptions of the correct usage are available. Depending on the product model, the supplied accessory

varies. All accessories described in the user's manual may not be available in your product.



The trays inside your appliance may be deformed with the effect of the heat. This has no effect on the functionality. Deformation disappears when the tray is cooled.

Standard tray

It is used for pastries, frozen foods and frying large pieces.

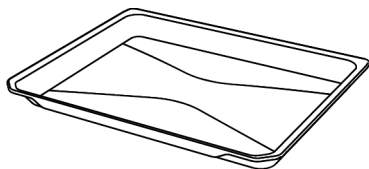

Wire grill

It is used for frying or placing the food to be baked, fried and stewed on the desired shelf.

On models with wire shelves :

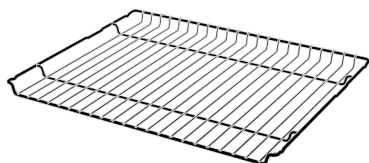

On models without wire shelves :

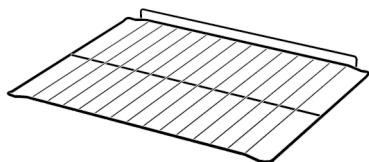

Frying grill (Airfry)

Used for shallow or oil-free frying of foods.

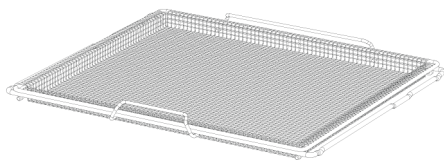

3.5 Use of Product Accessories

Cooking shelves

There are 5 levels of shelf position in the cooking area. You can also see the order of the shelves in the numbers on the front frame of the oven.

On models with wire shelves :

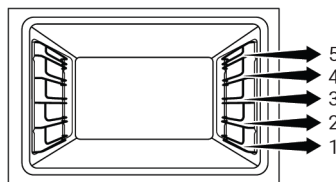

On models without wire shelves :

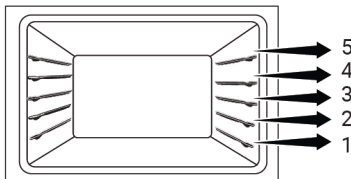

Placing the wire grill on the cooking shelves

On models with wire shelves :

It is crucial to place the wire grill on the wire side shelves properly. While placing the wire grill on the desired shelf, the open section must be on the front. For better cooking, the wire grill must be secured on the wire shelf's stopping point. It must not pass over the stopping point to contact with the rear wall of the oven.

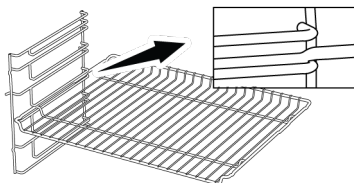

On models without wire shelves :

It is crucial to place the wire grill on the side shelves properly. The wire grill has one direction when placing it on the shelf. While placing the wire grill on the desired shelf, the open section must be on the front.

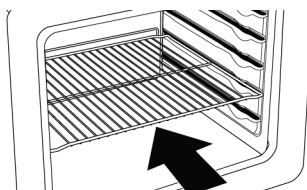

Placing the tray on the cooking shelves

On models with wire shelves :

It is also crucial to place the trays on the wire side shelves properly. While placing the tray on the desired shelf, its side designed for holding must be on the front. For better cooking, the tray must be secured on the stopping socket on the wire shelf. It must not pass over the stopping socket to contact with the rear wall of the oven.

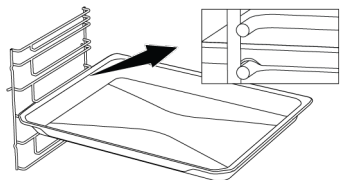

On models without wire shelves :

It is also crucial to place the trays on the side shelves properly. The tray has one direction when placing it on the shelf. While placing the tray on the desired shelf, its side designed for holding must be on the front.

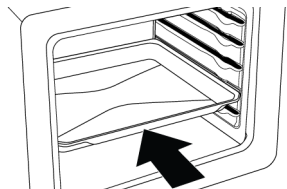

Stopping function of the wire grill

There is a stopping function to prevent the wire grill from tipping out of the wire shelf. With this function, you can easily and safely take out your food. While removing the wire grill, you can pull it forward until it reaches the stopping point. You must pass over this point to remove it completely.

On models with wire shelves :

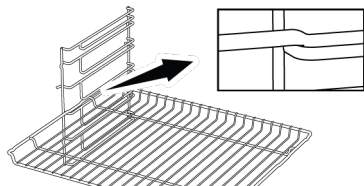

On models without wire shelves :

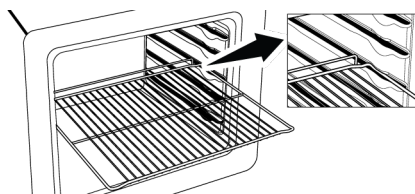

Tray stopping function - On models with wire shelves

There is also a stopping function to prevent the tray from tipping out of the wire shelf. While removing the tray, release it from the rear stopping socket and pull it towards yourself until it reaches the front side. You must pass over this stopping socket to remove it completely.

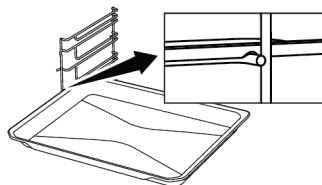

Proper placement of the wire grill and tray on the telescopic rails-On models with wire shelves and telescopic models

Thanks to telescopic rails, trays or the wire grill can be easily installed and removed. When using trays and wire grills with the telescopic rail, care should be taken that the pins on the front and back of the telescopic rails, rest against the edges of the grill and the tray (shown in the figure).

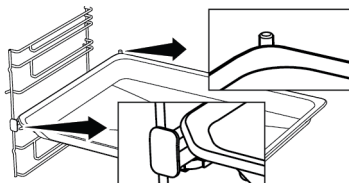
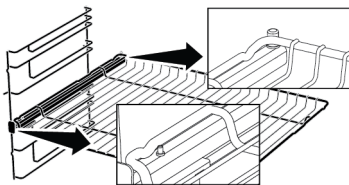

Frying grill (Airfry) usage

Frying grill is composed of two pieces as wire basket and wire frame where the basket will be placed. Wire basket is placed on the wire frame in an interlaced fashion. After placing the rear part, place the wire basket inside the handles of the wire frame by stretching the front a little. And remove the wire basket by stretching the front handle of the wire frame.

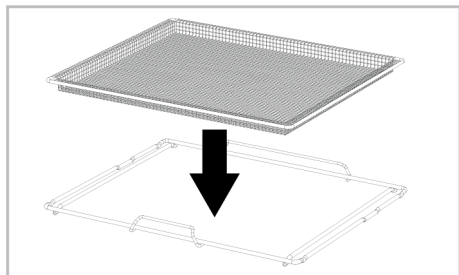

Place the frying grill in the oven so as its short handle will face the front.

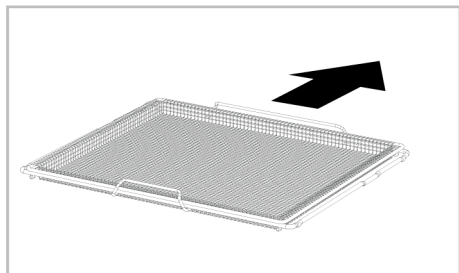

3.6 Technical Specifications

General specifications	
Product external dimensions (height/width/depth) (mm)	595 /594 /567
Oven installation dimensions (height / width / depth) (mm)	590-600 /560 /min. 550
Voltage/Frequency	220-240 V ~; 50 Hz
Cable type and section used/suitable for use in the product	min. H05VV-FG 3 x 1,5 mm ²
Total power consumption (kW)	3,3
Oven type	Multifunction oven

Basics: Information on the energy label of home type electrical ovens is given in accordance with the EN 60350-1 / IEC 60350-1 standard. The values are determined in Top and bottom heating or (if present) Fan assisted bottom/top heating functions with the standard load.

Energy efficiency class is determined in accordance with the following prioritization depending on whether the relevant functions exist on the product or not. 1-Eco fan heating , 2-Fan Heating , 3-Fan assisted low grill , 4-Top and bottom heating.



Technical specifications may be changed without prior notice to improve the quality of the product.



Figures in this manual are schematic and may not exactly match your product.



Values stated on the product labels or in the documentation accompanying it are obtained in laboratory conditions in accordance with relevant standards. Depending on operational and environmental conditions of the product, these values may vary.

4 First Use

Before you start using your product, it is recommended to do the following stated in the following sections respectively.

4.1 First Timer Setting

 Always set the time of day before using your oven. If you do not set it, you cannot cook in some oven models.

1. When the oven is first started, "12:00" and ⌚ symbol will flash on the display.
2. Set the time of day by touching the ⊕/⊖ keys.

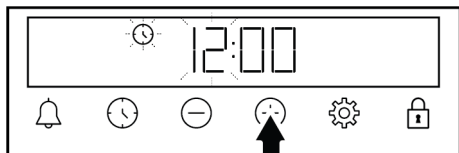

3. Touch ⌚ or ⚙ key to activate the minutes field.

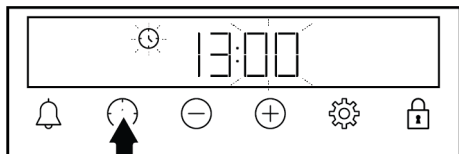

4. Touch the ⊕/⊖ keys to set the minute.

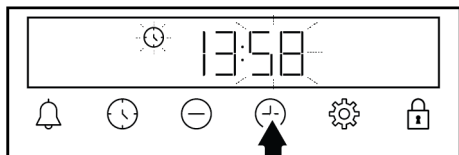

5. Confirm by touching the ⌚ or ⚙ key.
 - ⇒ The time of day is set and the ⌚ symbol disappears on the display.

 If the first timer is not set, "12:00" and ⌚ symbol continue to flash and your oven will not start. For your oven to function, you must confirm the time of day by setting the time of day or touching the ⌚ key when it is at "12:00". You can change the time of day setting later as described in the "Settings" section.

 In the event of a power outage, the time of day settings are cancelled. It should be set again.

4.2 Initial Cleaning

1. Remove all packaging materials.
2. Remove all accessories from the oven provided with the product.
3. Operate the product for 30 minutes and then, turn it off. This way, residues and layers that may have remained in the oven during production are burned and cleaned.
4. When operating the product, select the highest temperature and the operating function that all the heaters in your product operate. See "Oven operating functions [▶ 13]". You can learn how to operate the oven in the following section.
5. Wait for the oven to cool.
6. Wipe the surfaces of the product with a wet cloth or sponge and dry with a cloth.

Before using the accessories:

Clean the accessories you remove from the oven with detergent water and a soft cleaning sponge.

NOTICE: Some detergents or cleaning agents may cause damage to the surface. Do not use abrasive detergents, cleaning powders, cleaning creams or sharp objects during cleaning.

NOTICE: During the first use, smoke and odour may come up for several hours. This is normal and you just need good ventilation to remove it. Avoid directly inhaling the smoke and odours that form.

5 Using the Oven

5.1 General Information on Using the Oven

Cooling fan (It varies depending on the product model. It may not be available on your product.)

Your product has a cooling fan. The cooling fan is activated automatically when necessary and cools both the front of the product and the furniture. It is automatically deactivated when the cooling process is finished. Hot air comes out over the oven door. Do not cover these ventilation openings with anything. Otherwise, the oven may overheat. The cooling fan continues to operate during oven operation or after the oven is turned off (approximately 20-30 minutes). If you cook by programming the oven timer, at the end of the baking time, the cooling fan turns off with all functions. The cooling fan running time cannot be determined by the user. It turns on and off automatically. This is not an error.

Oven lighting

The oven lighting is turned on when the oven starts baking. In some models, the lighting is on during baking, while in some models it turns off after a certain time. If you wish the oven lamp to be on incessantly, select the "Oven lamp" operating status with the function selection knob.

5.2 Operation of the Oven Control Unit

General warnings for the oven control unit

- The maximum time that can be set for the baking process is 5 hours 59 minutes. In case of a power failure, the program is canceled. You will need to re-program.

- While making any adjustments, the relevant symbols flash on the display. A short time should be waited for the settings to be saved.
- If any cooking setting has been made, the time of day cannot be adjusted.
- If cooking time is set when cooking starts, the remaining time is displayed on the display.
- In cases where cooking time or cooking end time is set; you can cancel automatically by touching the ⌚ key for a long time.

Timer

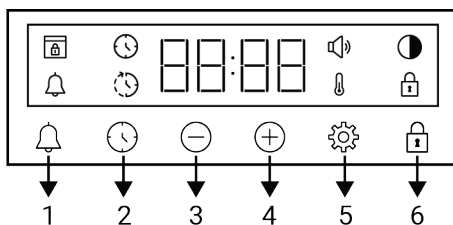

- 1 Alarm key
- 2 Time setting key
- 3 Decrease key
- 4 Increase key
- 5 Settings key
- 6 Key lock key

Display symbols

- ⌚ : Baking time symbol
- ⌚ : Baking end time symbol *
- 🔔 : Alarm symbol
- 🌙 : Brightness symbol
- 🔒 : Key lock symbol
- 🌡️ : Temperature symbol
- 🔊 : Volume level symbol
- 🚪 : Door lock symbol *

*It varies depending on the product model. It may not be available on your product.

Turning on the oven

When you select a operating function you want to cook with the function selection knob and set a certain temperature with the temperature knob, the oven starts operating.



Turning off the oven

You can turn the oven off by turning the function selection knob and temperature knob to the off (up) position.

Manual cooking to select temperature and oven operating function



You can cook by making a manual control (at your own control) without setting the cooking time by selecting the temperature and operating function specific to your food.





1. Select the operating function you want to cook with the function selection knob.
2. Set the temperature you want to cook with the temperature knob.
 - ⇒ Your oven will start operating immediately at the selected function and temperature, and the  symbol will appear on the display. When the temperature inside the oven reaches the set temperature, the  symbol disappears. The oven does not switch off automatically since manual cooking is done without setting the cooking time. You have to control cooking and turn it off yourself. When your cooking is completed, turn off the oven by turning the function selection knob and the temperature knob to the off (up) position.

Cooking by setting the cooking time:

You can have the oven turn off automatically at the end of the time by selecting the temperature and operating function specific to your food and setting the cooking time on the timer.

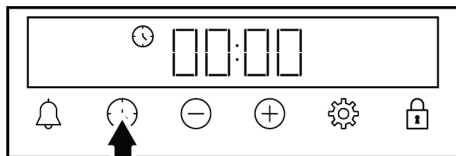
1. Select the operating function for cooking.
2. Touch the  key until the  symbol appears on the display for the cooking time.

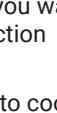

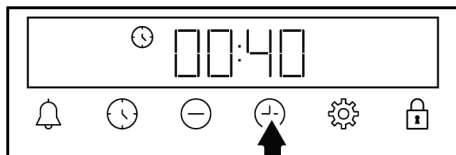

-  After setting the operation function and temperature, you can set the cooking time for 30 minutes by touching the  key directly for quick setting of the cooking time and change the time with the  keys.

3. Set the cooking time with the  keys.

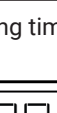

-  The cooking time increases by 1 minute in the first 15 minutes, after 15 minutes it increases by 5 minutes.

4. Put your food in the oven and set the temperature with the temperature knob.
 - ⇒ Your oven will start operating immediately at the selected function and temperature. The set cooking time starts to count down and the  symbol appears on the display. When the temperature inside the oven reaches the set temperature, the  symbol disappears.

- After the set cooking time is completed, on the display, "End" appears, the 🕒 symbol flashes and the timer beeps.
- The warning sounds for two minutes. Press any key to stop the warning. The warning stops and the time of day appears on the display.

i If any key is pushed at the end of the audible warning, the oven will start operating again. To prevent the oven from operating again at the end of the warning, turn off the oven by turning the temperature knob and function knob to the "0" (off) position.

5.3 Settings

Activating the key lock

By using the key lock feature, you can safeguard the timer from interference.

- Touch the key until the 🗝️ symbol appears on the display.

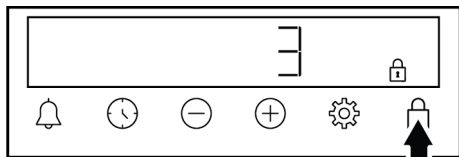

- ⇒ The 🗝️ symbol is shown on the display and the 3-2-1 count down starts. The key lock activates when the countdown ends. When any key is touched after the key lock is set, the timer sounds an audible signal and the 🗝️ symbol flashes.

i If you release the key before the end of the countdown, the key lock does not activate.

i Timer keys cannot be used when the key lock is on. The key lock will not be cancelled in case of power failure.

Deactivating the key lock

- Touch the key until the 🗝️ symbol disappears from the display.
 - ⇒ The 🗝️ symbol disappears from the display and the key lock is disabled.

Setting the alarm

You can also use the timer of the product for any warning or reminder other than baking. The alarm clock has no effect on the oven operating functions. It is used for warning purposes. For example, you can use the alarm clock when you want to turn the food in the oven at a certain time. As soon as the time you set has expired, the timer gives you an audible warning.

i The maximum alarm time may be 23 hours 59 minutes.

- Touch the 🔔 until the key 🔔 symbol appears on the display.

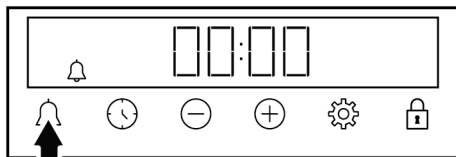

- Set the alarm time with the (+)/(-) keys.

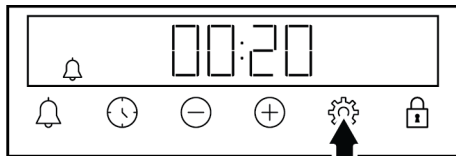

- ⇒ After setting the alarm time, the 🔔 symbol remains lit and the alarm time starts to countdown on the display. If the alarm time and baking time are set at the same time, the shorter time is shown on the display.

- After the alarm time is completed, the 🔔 symbol starts flashing and gives you an audible warning.

Turning off the alarm

1. At the end of the alarm period, the warning sounds for two minutes. Touch any key to stop the audible warning.

⇒ The warning stops and the time of day appears on the display.

If you want to cancel the alarm;

1. Touch the 🔔 key until the 🔔 symbol appears on the display to reset the alarm time. Touch the ⊖ key until the "00:00" symbol appears on the display.
2. You can also cancel the alarm by touching the 🔔 key for a long time.

Adjusting the volume

1. Touch ⚙️ key until the 🔊 symbol appears on the display.

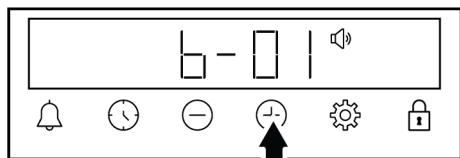

2. Set the desired level with the ⊕/⊖ keys. (b-01-b-02-b-03)

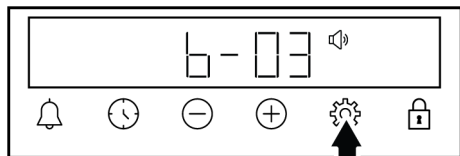

3. Touch the ⚙️ key for confirmation or wait without touching any key. The volume set becomes active after a while.

Setting the display brightness

1. Touch ⚙️ key until the 🌑 symbol appears on the display.

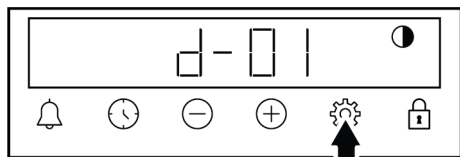

2. Set the desired brightness with the ⊕/⊖ keys. (d-01-d-02-d-03)

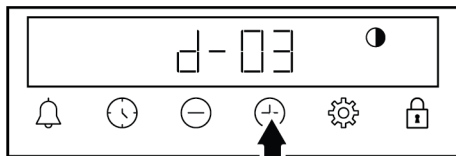

3. Touch the ⚙️ key for confirmation or wait without touching any key. The brightness set becomes active after a while.

Changing the time of day

On your oven to change the time of day that you have previously set:

1. Touch the ⚙️ key until the 🕒 symbol appears on the display.
2. Set the time of day by touching the ⊕/⊖ keys.

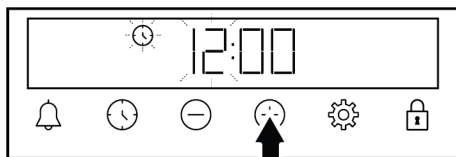

3. Touch 🕒 or ⚙️ key to activate the minutes field.

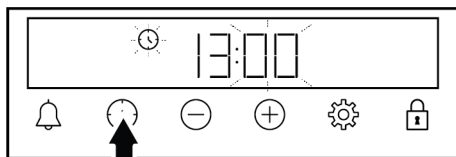

4. Touch the ⊕/⊖ keys to set the minute.

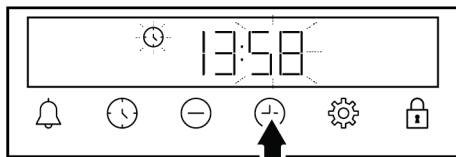

5. Confirm by touching the 🕒 or ⚙️ key.

⇒ The time of day is set and the 🕒 symbol disappears on the display.

6 General Information About Baking

You can find tips on preparing and cooking your food in this section.

Plus, this section describes some of the foods tested as producers and the most appropriate settings for these foods. Appropriate oven settings and accessories for these foods are also indicated.

6.1 General Warnings About Baking in the Oven

- While opening the oven door during or after baking, hot-burning steam may emerge. The steam may burn your hand, face and/or eyes. When opening the oven door, stay away.
- Intense steam generated during baking may form condensed water drops on the interior and exterior of the oven and on the upper parts of the furniture due to the temperature difference. This is a normal and physical occurrence.
- The cooking temperature and time values given for foods may vary depending on the recipe and amount. For this reason, these values are given as ranges.
- Always remove unused accessories from the oven before you start cooking. Accessories that will remain in the oven may prevent your food from being cooked at the correct values.
- For foods that you will cook according to your own recipe, you can reference similar foods given in the cooking tables.
- Using the supplied accessories ensures you get the best cooking performance. Always observe the warnings and information provided by the manufacturer for the external cookware you will use.
- Cut the greaseproof paper you will use in your cooking in suitable sizes to the container you will cook. Greaseproof papers that are overflowing from the container can create a risk of burns and affect the quality of your baking. Use the greaseproof paper you will use in the temperature range specified.
- For good baking performance, place your food on the recommended correct shelf. Do not change the shelf position during baking.

6.1.1 Pastries and oven food

General Information

- We recommend using the accessories of the product for a good cooking performance. If you will use an external cookware, prefer dark, non-sticking and heat resistant ware.
- If preheating is recommended in the cooking table, be sure to put your food in the oven after preheating.
- If you will cook by using cookware on the wire grill, place it in the middle of the wire grill, not near the back wall.
- All materials used in making pastry should be fresh and at room temperature.
- The cooking status of the foods may vary depending on the amount of food and the size of the cookware.
- Metal, ceramic and glass moulds extend the cooking time and the bottom surfaces of pastry foods do not brown evenly.
- If you are using baking paper, a small browning can be observed on the bottom surface of the food. In this situation, you may have to extend your cooking period by approximately 10 minutes.
- The values specified in the cooking tables are determined as a result of the tests carried out in our laboratories. Values suitable for you may differ from these values.
- Place your food on the appropriate shelf recommended in the cooking table. Refer to the bottom shelf of the oven as shelf 1.

Tips for baking cakes

- If the cake is too dry, increase the temperature by 10°C and shorten the baking time.

- If the cake is moist, use a small amount of liquid or reduce the temperature by 10°C.
- If the top of the cake is burnt, put it on the lower shelf, lower the temperature and increase the baking time.
- If the inside of the cake is cooked well, but outside is sticky, use less liquid, decrease the temperature and increase the cooking time.

Hints for pastry

- If the pastry is too dry, increase the temperature by 10 °C and shorten the cooking time. Wet the dough sheets with a sauce consisting of milk, oil, egg and yoghurt mixture.
- If the pastry is getting cooked slowly, make sure that the thickness of the pastry you have prepared does not overflow the tray.
- If the pastry is browned on the surface but the bottom is not cooked, make sure that the amount of sauce you will use for the pastry is not too much at the bottom of the pastry. For an even browning, try to spread the sauce evenly between the dough sheets and the pastry.
- Bake your pastry in the position and temperature appropriate to the cooking table. If the bottom is still not browned enough, place it on a bottom shelf for the next cooking.

Cooking table for pastries and oven foods

Suggestions for baking with a single tray

Food	Accessory to be used	Operating function	Shelf position	Temperature (°C)	Baking time (min) (approx.)
Cake on the tray	Standard tray *	Top and bottom heating	3	180	30 ... 45
Cake in the mould	Cake mould on wire grill** **	Fan Heating	2	180	30 ... 40
Small cakes	Standard tray *	Top and bottom heating	3	160	25 ... 35
Small cakes	Standard tray *	Fan Heating	On models with wire shelves : 3 On models without wire shelves : 2	150	25 ... 35
Sponge cake	Round springform pan, 26 cm in diameter on wire grill **	Top and bottom heating	2	160	30 ... 40
Sponge cake	Round springform pan, 26 cm in diameter on wire grill **	Fan Heating	2	160	30 ... 40
Cookie	Pastry tray *	Top and bottom heating	3	170	25 ... 40
Cookie	Pastry tray *	Fan Heating	3	170	20 ... 30
Rich pastry	Standard tray *	Top and bottom heating	2	200	30 ... 45
Rich pastry	Standard tray *	Fan Heating	2	180	35 ... 45
Dough pastry	Standard tray *	Top and bottom heating	2	200	20 ... 35
Dough pastry	Standard tray *	Fan Heating	3	180	20 ... 30
Whole bread	Standard tray *	Top and bottom heating	3	200	30 ... 45

Food	Accessory to be used	Operating function	Shelf position	Temperature (°C)	Baking time (min) (approx.)
Whole bread	Standard tray *	Fan Heating	3	200	30 ... 40
Lasagne	Glass / metal rectangular container on wire grill **	Top and bottom heating	2 or 3	200	30 ... 45
Apple pie	Round black metal mould, 20 cm in diameter on wire grill **	Top and bottom heating	2	180	50 ... 70
Apple pie	Round black metal mould, 20 cm in diameter on wire grill **	Fan Heating	2	170	50 ... 70
Pizza	Standard tray *	Top and bottom heating	2	200 ... 220	10 ... 20
Pizza	Standard tray *	Pizza function	3	250	8 ... 15

Suggestions for cooking with two trays

Food	Accessory to be used	Operating function	Shelf position	Temperature (°C)	Baking time (min) (approx.)
Small cakes	2-Standard tray * 4-Pastry tray *	Fan Heating	2 - 4	On models with wire shelves :150 On models without wire shelves :140	On models with wire shelves : 25 ... 40 On models without wire shelves : 30 ... 45
Cookie	2-Standard tray * 4-Pastry tray *	Fan Heating	2 - 4	170	25 ... 35
Rich pastry	1-Standard tray * 4-Pastry tray *	Fan Heating	1 - 4	180	35 ... 45
Dough pastry	2-Standard tray * 4-Pastry tray *	Fan Heating	2 - 4	180	20 ... 30

Preheating is recommended for all food.

*These accessories may not be included with your product.

**These accessories are not included with your product. They are commercially available accessories.

Cooking table with operating function "Eco fan heating"

- Do not change the temperature setting after starting cooking in the operating function "Eco fan heating".
- Do not open the oven door when cooking in the "Eco fan heating" operating function. If the door does not open, the internal temperature is optimized to save energy, and this temperature may differ from what is shown on the display.
- Do not preheat in the "Eco fan heating" operating function.

Food	Accessory to be used	Shelf position	Temperature (°C)	Baking time (min) (approx.)
Small cakes	Standard tray *	3	180	30 ... 40
Cookie	Standard tray *	3	200	30 ... 40
Rich pastry	Standard tray *	3	220	40 ... 50
Dough pastry	Standard tray *	3	200	30 ... 40

*These accessories may not be included with your product.

**These accessories are not included with your product. They are commercially available accessories.

6.1.2 Meat, Fish and Poultry

The key points on grilling

- Seasoning it with lemon juice and pepper before cooking whole chicken, turkey and large pieces of meat will increase cooking performance.
- It takes 15 to 30 minutes more to cook boned meat than fillet by frying.
- You should calculate about 4 to 5 minutes of cooking time per centimetre of the meat thickness.
- After the cooking time is expired, keep the meat in the oven for approximately 10 minutes. The juice of the meat is better distributed to the fried meat and does not come out when the meat is cut.
- Fish should be placed on the medium or low level shelf in a heat resistant plate.
- Cook the recommended dishes in the cooking table with a single tray.

Cooking table for meat, fish and poultry

Food	Accessory to be used	Operating function	Shelf position	Temperature (°C)	Baking time (min) (approx.)
Steak (whole) / Roast (1 kg)	Standard tray *	Top and bottom heating	3	15 mins. 250/ max, after 180 ... 190	60 ... 80
Lamb's shank (1,5-2 kg)	Standard tray *	Top and bottom heating	3	15 mins. 250/ max, after 170	110 ... 120
Fried chicken (1,8-2 kg)	Wire grill * Place one tray on a lower shelf	Top and bottom heating	2	15 mins. 250/ max, after 190	60 ... 80
Fried chicken (1,8-2 kg)	Wire grill * Place one tray on a lower shelf	Fan Heating	2	200 ... 220	60 ... 80
Fried chicken (1,8-2 kg)	Wire grill * Place one tray on a lower shelf	"3D" function	2	15 mins. 250/ max, after 190	60 ... 80
Turkey (5.5 kg)	Standard tray *	Top and bottom heating	1	25 mins. 250/ max, after 180 ... 190	150 ... 210
Turkey (5.5 kg)	Standard tray *	"3D" function	1	25 mins. 250/ max, after 180 ... 190	150 ... 210
Fish	Wire grill * Place one tray on a lower shelf	Top and bottom heating	3	200	20 ... 30
Fish	Wire grill * Place one tray on a lower shelf	"3D" function	3	200	20 ... 30

Preheating is recommended for all food.

*These accessories may not be included with your product.

**These accessories are not included with your product. They are commercially available accessories.

6.1.3 Grill

Red meat, fish and poultry meat quickly turns brown when grilled, holds a beautiful crust and does not dry out. Fillet meats, skewer meats, sausages as well as juicy vegetables (tomatoes, onions, etc.) are particularly suitable for grilling.

General warnings

- Food not suitable for grilling carries a fire hazard. Grill only food that is suitable for heavy grill fire. Also, do not place the food too far in the back of the grill. This is the hottest area and fatty foods may catch fire.
- When the preheating time is 5 minutes in the grill mode, skip the preheating, do not wait for the entire preheating time to pass.
- **Close the oven door during grilling. Never grill with the oven door open. Hot surfaces may cause burns!**

Grill table

Food	Accessory to be used	Shelf position	Temperature (°C)	Baking time (min) (approx.)
Fish	Wire grill	4 - 5	250	20 ... 25
Chicken pieces	Wire grill	4 - 5	250	25 ... 35
Meatball (veal) - 12 amount	Wire grill	4	250	20 ... 30
Lamb chop	Wire grill	4 - 5	250	20 ... 25
Steak - (meat cubes)	Wire grill	4 - 5	250	25 ... 30
Veal chop	Wire grill	4 - 5	250	25 ... 30
Vegetable gratin	Wire grill	4 - 5	220	20 ... 30
Toast bread	Wire grill	4	250	1 ... 4

It is recommended to preheat for 5 minutes for all grilled food.

Turn pieces of food after 1/2 of the total grilling time.

6.1.4 Shallow or Oil-Free Frying Function

In the "Airfry" function, you can make shallow frying or oil-free frying with hot air in the oven.

The key points of the grill

- Prepare foods of similar thickness and weight as much as possible for the grill.
- Place the pieces to be grilled on the wire grill or wire grill tray by distributing them without exceeding the dimensions of the heater.
- Depending on the thickness of the pieces to be grilled, the cooking times given in the table may vary.
- Slide the wire grill or the wire grill tray to the desired level in the oven. If you are cooking on the wire grill, slide the oven tray to the lower shelf to collect the oils. The oven tray you will slide should be sized to cover the entire grill area. This tray may not be supplied with the product. Put some water into the oven tray for easy cleaning.

General warnings

- Please refer to the recommended baking table for "Airfry" function.
- Use the frying grill (Airfry) provided with the product for this function.

- For a good frying result, place the foods on the frying grill in a way they will not overlap.
- **Place an oven tray on the bottom shelf to collect the oil while frying. Place a heat-resistant baking paper or a similar material recommended for oven use inside the inserted tray.**
- **If a tray is not used on the bottom shelf, any dripping oil or other substances from the food can cause heavy smoke and even flames.**
- You can use the ""3D" function" function to speed up the preheating time. Switch to "Airfry" function when preheating is complete.

Frying table - "Airfry"

Food	Operating function	Shelf position	Temperature (°C)	Baking time (min) (approx.)	Recommended amount
Homemade potato *	Airfry	3	220	20 ... 40	200-1000
Frozen potato **	Airfry	3	220	15 ... 35	200-1400
Chicken leg /wing	Airfry	3	220	20 ... 40	500-1500
Chicken breast	Airfry	3	220	30 ... 40	200-700
Whole chicken	Airfry	3	15 mins. 250/max after 190	60 ... 80	1800-2000
Frozen nugget **	Airfry	3	220	15 ... 25	400-1000
Meatball	Airfry	3	220	20 ... 30	20-25 amount
Whole fish	Airfry	3	220	15 ... 25	2-5 amount
Frozen crunchy fish ** (fish fingers)	Airfry	3	220	15 ... 25	500-1500
Frozen pastry **	Airfry	3	220	25 ... 35	200-800 (10-40 amount)
Frozen pizza **	Airfry	3	220	10 ... 20	2-4 amount
Sausage	Airfry	3	220	15 ... 25	10-20 amount
Mixed Vegetables	Airfry	3	220	20 ... 25	400-1000
Muffin	Airfry	3	220	25 ... 35	20-25 amount
Stuffed pepper	Airfry	3	220	25 ... 35	20-25 amount
* Hold the potatoes in water for 30 minutes, dry and add ¼ to 1 tablespoon of oil.					
** Preheat.					

6.1.4.1 Drying Function

Use the drying function to preserve and/or dry goods including fruits, vegetables, and herbs. By using a fan heater and fan on the oven's rear wall to circulate optimally heated air throughout the oven, this feature gently removes moisture.

- Use the drying function to dry goods including fruits, vegetables, and herbs. Drying is advised to take place between 50 and 70 °C.

- The amount of moisture, sugar content, size and thickness of the food, and ambient humidity all affect how quickly food dries.
- Cut the fruit and vegetables 1-2 cm thick.
- To maintain the color during drying, the oven door must be left open. Placing a wooden spoon in the upper corner between the door and the oven will help keep the door open. Make sure that the object does not touch the oven seal.

Food	Accessory to be used	Operating function	Shelf position	Temperature (°C)	Baking time (min) (approx.)
Apple	Frying grill (Airfry)	Airfry	3	50	300 ... 540
Orange slices, peels	Frying grill (Airfry)	Airfry	3	50	300 ... 540
Lemon	Frying grill (Airfry)	Airfry	3	50	300 ... 540
Quince	Frying grill (Airfry)	Airfry	3	50	300 ... 540
Herb	Frying grill (Airfry)	Airfry	3	50	240 ... 420

6.1.5 Test foods

- Foods in this cooking table are prepared according to the EN 60350-1 standard to facilitate testing of the product for control institutes.

Cooking table for test meals

Suggestions for baking with a single tray

Food	Accessory to be used	Operating function	Shelf position	Temperature (°C)	Baking time (min) (approx.)
Shortbread (sweet cookie)	Standard tray *	Top and bottom heating	3	140	20 ... 30
Shortbread (sweet cookie)	Standard tray *	Fan Heating	On models with wire shelves :3 On models without wire shelves :2	140	15 .. 25
Small cakes	Standard tray *	Top and bottom heating	3	160	25 ... 35
Small cakes	Standard tray *	Fan Heating	On models with wire shelves : 3 On models without wire shelves : 2	150	25 ... 35
Sponge cake	Round springform pan, 26 cm in diameter on wire grill **	Top and bottom heating	2	160	30 ... 40
Sponge cake	Round springform pan, 26 cm in diameter on wire grill **	Fan Heating	2	160	30 ... 40
Apple pie	Round black metal mould, 20 cm in diameter on wire grill **	Top and bottom heating	2	180	50 ... 70
Apple pie	Round black metal mould, 20 cm in diameter on wire grill **	Fan Heating	2	170	50 ... 70

Suggestions for cooking with two trays

Food	Accessory to be used	Operating function	Shelf position	Temperature (°C)	Baking time (min) (approx.)
Shortbread (sweet cookie)	2-Standard tray * 4-Pastry tray *	Fan Heating	2 - 4	140	15 ... 25
Small cakes	2-Standard tray * 4-Pastry tray *	Fan Heating	2 - 4	On models with wire shelves :150 On models without wire shelves :140	On models with wire shelves : 25 ... 40 On models without wire shelves : 30 ... 45

Preheating is recommended for all food.

*These accessories may not be included with your product.

**These accessories are not included with your product. They are commercially available accessories.

Grill

Food	Accessory to be used	Shelf position	Temperature (°C)	Baking time (min) (approx.)
Meatball (veal) - 12 amount	Wire grill	4	250	20 ... 30
Toast bread	Wire grill	4	250	1 ... 4

It is recommended to preheat for 5 minutes for all grilled food.
Turn pieces of food after 1/2 of the total grilling time.

7 Maintenance and Cleaning

7.1 General Cleaning Information

General warnings

- Wait for the product to cool before cleaning the product. Hot surfaces may cause burns!
- Do not apply the detergents directly on the hot surfaces. This may cause permanent stains.
- The product should be thoroughly cleaned and dried after each operation. Thus, food residues shall be easily cleaned and these residues shall be prevented from burning when the product is used again later. Thus, the service life of the appliance extends and frequently faced problems are decreased.
- Do not use steam cleaning products for cleaning.
- Some detergents or cleaning agents cause damage to the surface. Unsuitable cleaning agents are: bleach, cleaning products containing ammonia, acid or chloride, steam cleaning products, descaling agents, stain and rust removers, abrasive cleaning products (cream cleaners, scouring powder, scouring cream, abrasive and scratching scrubber, wire, sponges, cleaning cloths containing dirt and detergent residues).
- No special cleaning material is needed in the cleaning made after each use. Clean the appliance using dishwashing detergent, warm water and a soft cloth or sponge and dry it with a dry cloth.
- Be sure to completely wipe off any remaining liquid after cleaning and immediately clean any food splashing around during cooking.
- Do not wash any component of your appliance in a dishwasher unless otherwise stated in the user's manual.

Inox - stainless surfaces

- Do not use acid or chlorine-containing cleaning agents to clean stainless-inox surfaces and handles.

- Stainless-inox surface may change colour in time. This is normal. After each operation, clean with a detergent suitable for the stainless or inox surface.
- Clean with a soft soapy cloth and liquid (non-scratching) detergent suitable for inox surfaces, taking care to wipe in one direction.
- Remove lime, oil, starch, milk and protein stains on the glass and inox surfaces immediately without waiting. Stains may rust under long periods of time.
- Cleaners sprayed/applied to the surface should be cleaned immediately. Abrasive cleaners left on the surface cause the surface to turn white.

Enamelled surfaces

- The oven must cool down before cleaning the cooking area. Cleaning on hot surfaces shall create both fire hazard and damage the enamel surface.
- After each use, clean the enamel surfaces using dishwashing detergent, warm water and a soft cloth or sponge and dry them with a dry cloth.
- If your product has an easy steam cleaning function, you can make easy steam cleaning for light non-permanent dirt. (See "Easy Steam Cleaning [▶ 33]").
- For difficult stains, an oven and grill cleaner recommended on the website of your product brand and a non-scratching scouring pad can be used. Do not use an external oven cleaner.

Catalytic surfaces

- The side walls in the cooking area can only be covered with enamel or catalytic walls. It varies by model.
- The catalytic walls have a light matte and porous surface. The catalytic walls of the oven should not be cleaned.
- Catalytic surfaces absorb oil thanks to its porous structure and start to shine when the surface is saturated with oil, in this case it is recommended to replace the parts.

Glass surfaces

- When cleaning glass surfaces, do not use hard metal scrapers and abrasive cleaning materials. They can damage the glass surface.
- Clean the appliance using dishwashing detergent, warm water and a microfiber cloth specific for glass surfaces and dry it with a dry microfiber cloth.
- If there is residual detergent after cleaning, wipe it with cold water and dry with a clean and dry microfiber cloth. Residual detergent may damage the glass surface next time.
- Under no circumstances should the dried-up residue on the glass surface be cleaned off with serrated knives, wire wool or similar scratching tools.
- You can remove the calcium stains (yellow stains) on the glass surface with the commercially available descaling agent, with a descaling agent such as vinegar or lemon juice.
- If the surface is heavily soiled, apply the cleaning agent on the stain with a sponge and wait a long time for it to work properly. Then clean the glass surface with a wet cloth.
- Discolorations and stains on the glass surface are normal and not defects.

Plastic parts and painted surfaces

- Clean plastic parts and painted surfaces using dishwashing detergent, warm water and a soft cloth or sponge and dry them with a dry cloth.
- Do not use hard metal scrapers and abrasive cleaners. They may damage the surfaces.
- Ensure that the joints of the components of the product are not left damp and with detergent. Otherwise, corrosion may occur on these joints.

7.2 Cleaning Accessories

Do not put the product accessories in a dishwasher unless otherwise stated in the user's manual.

Frying grill (Airfry) cleaning

You can wash the basket part of the frying grill in the dishwasher. Intensive wash in the lower basket of the dishwasher is recommended for the basket. The wire frame where the basket is inserted is not suitable to be washed in dishwasher. Clean the wire frame using dishwashing detergent, warm water and a soft cloth or sponge and dry it with a dry cloth.

After using Airfry you can use the easy steam cleaning function if available, to easily clean any oil splatters inside.

7.3 Cleaning the Control Panel

- When cleaning the panels with knob-control, wipe the panel and knobs with a damp soft cloth and dry with a dry cloth. Do not remove the knobs and gaskets underneath to clean the panel. The control panel and knobs may be damaged.
- While cleaning the inox panels with knob control, do not use inox cleaning agents around the knob. The indicators around the knob can be erased.
- Clean the touch control panels with a damp soft cloth and dry with a dry cloth. If your product has a key lock feature, set the key lock before performing control panel cleaning. Otherwise, incorrect detection may occur on the keys.

7.4 Cleaning the inside of the oven (cooking area)

Follow the cleaning steps described in the "General Cleaning Information" section according to the surface types in your oven.

Cleaning the side walls of the oven

The side walls in the cooking area can only be covered with enamel or catalytic walls. It varies by model. If there is a catalytic wall, refer to the "Catalytic surfaces" section for information.

If your product is a wire shelf model, remove the wire shelves before cleaning the side walls. Then complete the cleaning as described in the "General Cleaning Information" section according to the side wall surface type.

To remove the side wire shelves:

1. Remove the front of the wire shelf by pulling it on the side wall in the opposite direction.
2. Pull the wire shelf towards you to remove it completely.

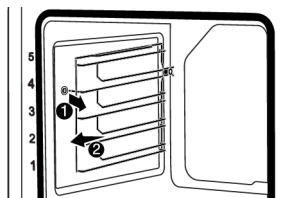

3. To reattach the shelves, the procedures applied when removing them must be repeated from the end to the beginning, respectively.

7.5 Easy Steam Cleaning

This allows cleaning of the dirt (not remaining for a long time) that is softened by the steam inside the oven and by the water droplets condensed in the internal surfaces of the oven easily.

1. Remove all accessories inside the oven.
2. Add 500 ml water into the tray and place it on the 2nd shelf of the oven.



Do not use distilled or filtered water. Use ready-made waters only. Do not use flammable, alcoholic or solid particulate solutions instead of water.

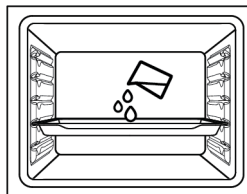

3. Set the oven to the easy steam cleaning operating mode and operate it at 100°C for 15 minutes.

Immediately open the door and wipe the oven interiors with a wet sponge or cloth. Steam will be released when opening the door. This may pose a risk of burns. Be careful when opening the door.

For stubborn dirt, clean the product using dishwashing detergent, warm water and a soft cloth or sponge and dry it with a dry cloth.

i In the easy steam cleaning function, it is expected that the added water evaporates and condenses on the inside of the oven and the oven door in order to soften the light dirt formed in your oven. Condensation formed on the oven door may drip around when the oven door is opened. As soon as you open the oven door, wipe off the condensation.

(It varies depending on the product model. It may not be available on your product.) After the condensation inside the oven, puddle or moisture may occur in the pool channel under the oven. Wipe this pool channel with a damp cloth after use and dry it.



7.6 Cleaning the Oven Door

You can remove your oven door and door glasses to clean them. How to remove the doors and windows is explained in the sections "Removing the oven door" and "Removing the inner glasses of the door".

After removing the door inner glasses, clean them using a dishwashing detergent, warm water and a soft cloth or sponge and dry them with a dry cloth. For lime residue that may form on the oven glass, wipe the glass with vinegar and rinse.

i Do not use harsh abrasive cleaners, metal scrapers, wire wool or bleach materials to clean the oven door and glass.

Removing the oven door

1. Open the oven door.
2. Open the clips in the front door hinge socket on the right and left by pushing them downwards as shown in the figure.
3. Hinge types vary as (A), (B), (C) types according to the product model. The following figures show how to open each type of hinge.
4. (A) type hinge is available in normal door types.

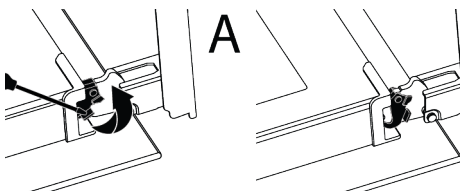

5. (B) type hinge is available in soft closing door types.

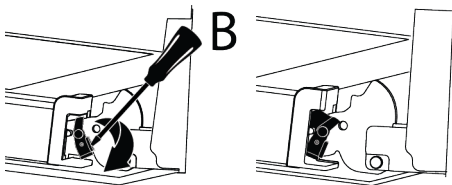

6. (C) type hinge is available in soft opening/closing door types.

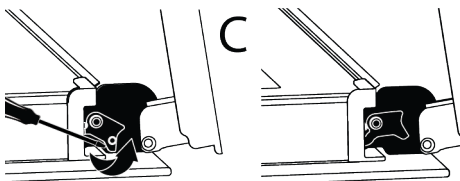

7. Get the oven door to a half-open position.

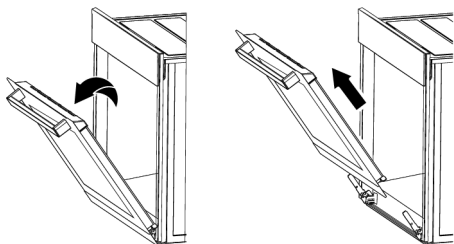

8. Pull the removed door upwards to release it from the right and left hinges and remove it.



To reattach the door, the procedures applied when removing it must be repeated from the end to the beginning, respectively. When installing the door, be sure to close the clips on the hinge socket.

7.7 Removing the Inner Glass of The Oven Door

Inner glass of the product's front door may be removed for cleaning.

1. Open the oven door.
2. Pull the plastic component, attached on the upper section of the front door, towards yourself by simultaneously pushing on the pressure points on both sides of the component and remove it.

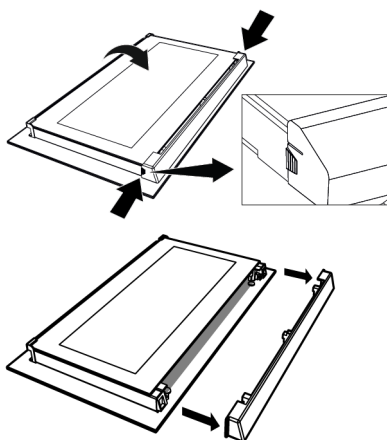

3. As shown in the figure, gently lift the innermost glass (1) towards "A" and then, remove it by pulling towards "B".

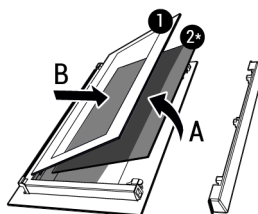

- 1 Innermost glass 2* Inner glass (it may not be available for your product)

4. If your product has an inner glass (2), repeat the same process to detach it (2).
5. The first step of regrouping the door is to reassemble the inner glass (2). Place the bevelled edge of the glass to meet the bevelled edge of the plastic slot. (If your product has an inner glass). Inner glass (2) must be attached to the plastic slot closest to the innermost glass (1).
6. While reassembling the innermost glass (1), pay attention to place the printed side of the glass on the inner glass. It is crucial to place the lower corners of the innermost glass (1) to meet the lower plastic slots.
7. Push the plastic component towards the frame until a "click" sound is heard.

7.8 Cleaning the Oven Lamp

In the event that the glass door of the oven lamp in the cooking area becomes dirty; clean using dishwashing detergent, warm water and a soft cloth or sponge and dry with a dry cloth. In case of oven lamp failure, you can replace the oven lamp by following the sections that follow.

Replacing the oven lamp

General Warnings

- To avoid the risk of electric shock before replacing the oven lamp, disconnect the product and wait for the oven to cool. Hot surfaces may cause burns!

- This oven is powered by an incandescent lamp with less than 40 W, less than 60 mm in height, less than 30 mm in diameter, or a halogen lamp with G9 sockets with less than 60 W power. Lamps are suitable for operation at temperatures above 300 °C. Oven lamps are available from Authorised Services or licensed technicians. This product contains a G energy class lamp.
- The position of the lamp may differ from that is shown in the figure.
- The lamp used in this product is not suitable for use in the lighting of home rooms. The purpose of this lamp is to help the user see food products.
- The lamps used in this product must withstand extreme physical conditions such as temperatures above 50 °C.

If your oven has a round lamp,

1. Disconnect the product from the electricity.
2. Remove the glass cover by turning it counter clockwise.



3. If your oven lamp is type (A) shown in the figure below, rotate the oven lamp as shown in the figure and replace it with a new one. If it is type (B) model, pull it out as shown in the figure and replace it with a new one.

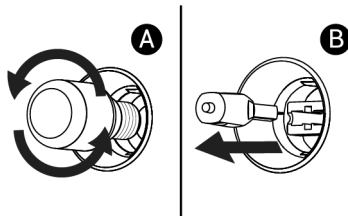

4. Refit the glass cover.

If your oven has a square lamp,

1. Disconnect the product from the electricity.
2. Remove the wire shelves according to the description.

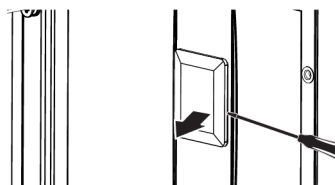

3. Lift the lamp's protective glass cover with a screwdriver. Remove the screw first, if there is a screw on the square lamp in your product.
4. If your oven lamp is type (A) shown in the figure below, rotate the oven lamp as shown in the figure and replace it with a new one. If it is type (B) model, pull it out as shown in the figure and replace it with a new one.

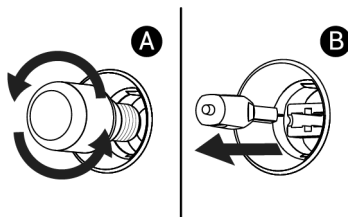

5. Refit the glass cover and wire shelves.

8 Troubleshooting

If the problem persists after following the instructions in this section, contact your vendor or an Authorized Service. Never try to repair your product yourself.

Steam is emanated while the oven is working.

- It is normal to see vapour during operation. >>> This is not an error.

Water droplets appear while cooking

- The steam generated during cooking condenses when it comes into contact with cold surfaces outside the product and may form water droplets. >>> This is not an error.

Metal sounds are heard while the product is warming and cooling.

- Metal parts may expand and make sounds when heated. >>> This is not an error.

The product does not work.

- Fuse may be faulty or blown. >>> Check the fuses in the fuse box. Change them if necessary or reactivate them.
- The appliance may not be plugged to the (grounded) outlet. >>> Check if the appliance is plugged in to the outlet.
- (If there is timer on your appliance) Keys on the control panel do not work. >>> If your product has a key lock, the key lock may be enabled, disable the key lock.

Oven light is not on.

- Oven lamp may be faulty. >>> Replace oven's lamp.
- No electricity. >>> Ensure the mains is operational and check the fuses in the fuse box. Change the fuses if necessary or reactivate them.

Oven is not heating.

- The oven may not be set to a specific cooking function and/or temperature. >>> Set the oven to a specific cooking function and/or temperature.
- For the models with timer, the time is not set. >>> Set the time.
- No electricity. >>> Ensure the mains is operational and check the fuses in the fuse box. Change the fuses if necessary or reactivate them.

(For models with timer) The timer display flashes or the timer symbol is left open.

- There has been a power outage before. >>> Set the time / Turn off the product function knobs and again switch it to the desired position.

Benvenuto!

Gentile cliente,

Grazie per aver scelto il prodotto Beko . Vogliamo che il tuo prodotto, realizzato con alta qualità e tecnologia, ti offra la massima efficienza. Quindi, prima di utilizzare il prodotto leggere con attenzione il presente manuale e qualsiasi altra documentazione fornita in dotazione.

Tieni sempre a mente tutte le informazioni e le avvertenze riportate nel manuale d'uso. In questo modo proteggerai te stesso e il tuo prodotto dai possibili pericoli.

Conserva il manuale d'uso. Qualora cedessi il prodotto a un'altra persona, ti invitiamo a consegnare anche il manuale. Le condizioni di garanzia, l'uso e i metodi di risoluzione dei problemi per il vostro prodotto vengono indicati nel presente manuale.

I simboli e le loro descrizioni nel manuale dell'utente:



Pericolo che potrebbe causare morte o lesioni.



Informazioni importanti e consigli utili per l'utilizzo.



Leggi il manuale dell'utente.



Avvertenza: superficie calda.

AVVISO Pericolo che può causare danni materiali al prodotto o all'ambiente.

Arçelik A.Ş.

Karaağaç caddesi No:2-6
34445 Sütlüce/İstanbul/TURKEY

Made in TURKEY

Indice

1 Istruzioni relative alla sicurezza	40
1.1	40
1.2	40
1.3	41
1.4	43
1.5	44
1.6	44
1.7	45
1.8	45
1.9	45
1.10	47
2 Istruzioni relative all'ambiente	47
2.1	47
2.1.1	47
2.2	48
2.3	48
3 Il prodotto	49
3.1	49
3.2	49
3.2.1	50
3.2.2	50
3.3	50
3.4	51
3.5	52
3.6	55
4 Primo utilizzo	56
4.1	56
4.2	56
5 Utilizzo del forno	57
5.1	57
5.2	57
5.3	59
6 Informazioni generali sulla cottura	61
6.1	61

6.1.1	61
6.1.2	65
6.1.3	66
6.1.4	67
6.1.5	68
7 Manutenzione e pulizia	70
7.1	70
7.2	71
7.3	71
7.4	72
7.5	72
7.6	73
7.7	74
7.8	74
8 Risoluzione dei problemi	75



1 Istruzioni relative alla sicurezza

- Questa sezione contiene istruzioni di sicurezza necessarie a prevenire rischi di lesioni personali o danni alle cose.
- Se il prodotto viene consegnato a un altro utente per uso personale o di seconda mano, è necessario provvedere a consegnare anche il manuale d'uso, le etichette del prodotto e gli altri documenti e parti pertinenti.
- La nostra azienda non è responsabile dei danni collegabili al non rispetto di queste istruzioni.
- Il mancato rispetto di queste istruzioni invaliderà anche qualsiasi garanzia.
- Far sempre eseguire i lavori di installazione e riparazione dal produttore, dal servizio di assistenza autorizzato o da una persona specificata dall'importatore.
- Utilizzare solo ricambi e accessori originali.
- Non riparare o sostituire alcun componente del prodotto, a meno che non sia chiaramente specificato nel manuale d'uso.
- Non effettuare modifiche tecniche al prodotto.



1.1 Uso previsto

- Questo prodotto è progettato per essere usato in casa. Non è utilizzabile per scopi commerciali.
- Non utilizzare il prodotto in giardini, balconi o altri ambienti all'aperto. Questo prodotto è destinato ad essere utilizzato nelle abitazioni e nelle cucine del personale di negozi, uffici e altri ambienti di lavoro.
- **AVVERTENZA:** Questo prodotto deve essere usato unicamente per cuocere. Non dovrebbe essere usato per altri scopi come riscaldare un ambiente.
- Il forno può essere utilizzato per scongelare, cuocere, friggere e grigliare il cibo.
- Questo prodotto non deve essere utilizzato per riscaldare piastre o asciugare asciugamani o vestiti appendendoli sul manico.

1.2 Sicurezza dei bambini, delle persone vulnerabili e degli animali domestici



- Questo prodotto può essere utilizzato da bambini di età pari o superiore a 8 anni e da persone con capacità fisiche, sen-

- soriali o mentali sottosviluppate o prive di esperienza e conoscenza, purché siano supervisionate o addestrate sull'uso sicuro e sui rischi del prodotto.
- I bambini non devono giocare con il prodotto. La pulizia e la manutenzione da parte dell'utente non devono essere eseguite dai bambini a meno che non siano sorvegliati da qualcuno.
- Questo prodotto non deve essere usato da persone con capacità fisiche, sensoriali o mentali limitate (compresi i bambini), a meno che non siano tenute sotto supervisione o ricevano le istruzioni necessarie.
- I bambini devono essere sorvegliati per assicurarsi che non giochino con il prodotto.
- I prodotti elettrici sono pericolosi per bambini e animali domestici. I bambini e gli animali domestici non devono giocare, arrampicarsi o entrare nel prodotto.
- Non mettere oggetti che possano raggiungere i bambini sul prodotto.
- **AVVERTENZA:** Durante l'uso, le superfici accessibili del prodotto sono calde. Tenere i bambini lontani dal prodotto.
- Tenere i materiali di imballaggio fuori dalla portata dei bambini. Esiste il rischio di lesioni e soffocamento.
- Quando la porta è aperta, non appoggiarvi oggetti pesanti e non permettere ai bambini di sedervi sopra. Potresti causare il ribaltamento del forno o danneggiare i cardini della porta.
- Prima di gettare prodotti usurati e inutili:
 1. Scollegare la spina di alimentazione e rimuoverla dalla presa.
 2. Taglia il cavo di alimentazione e scollegalo con la spina dal prodotto.
 3. Adottare precauzioni per evitare che i bambini entrino nel prodotto.
 4. Non consentire ai bambini di giocare con il prodotto quando è in modalità inattiva.



1.3 Sicurezza elettrica

- Collegare il prodotto a una presa dotata di messa a terra protetta da uno fusibile del valore indicato dall'etichetta. Fare in modo che la messa a terra venga eseguita da un elettricista qualificato. In conformità con le normative locali/nazionali, non utilizzare il prodotto senza messa a terra.

- La spina o il collegamento elettrico dell'apparecchio devono essere in un luogo facilmente accessibile. Qualora ciò non fosse possibile, sull'impianto elettrico al quale il prodotto è collegato dovrebbe essere presente un meccanismo (fusibile, interruttore, commutatore, ecc.) nel rispetto delle norme elettriche e che separi tutti i poli dalla rete.
- Scollegare il prodotto o spegnere il fusibile prima di eseguire riparazioni, operazioni di manutenzione e pulizia.
- Inserire il prodotto in una presa conforme ai valori di tensione e frequenza specificati nella targhetta d'identificazione.
- (Se il prodotto non dispone di un cavo di rete) servirsi unicamente del cavo di collegamento descritto nella sezione "Specifiche tecniche".
- Non inceppare il cavo di alimentazione sotto e dietro il prodotto. Non appoggiare oggetti pesanti sul cavo di alimentazione. Il cavo di alimentazione non deve essere piegato, schiacciato e non deve venire a contatto con alcuna fonte di calore.
- Accertarsi che il cavo di alimentazione non si sia inceppato o sia rimasto schiacciato mentre il prodotto veniva spinto in posizione dopo l'installazione o dopo le procedure di pulizia.
- Quando è in uso, la superficie posteriore del forno diventa calda. I cavi di alimentazione non devono toccare la superficie posteriore del prodotto. In caso contrario potrebbe danneggiarsi.
- Non incastrare i cavi elettrici nello sportello del forno e non passarli su superfici calde. In caso contrario, l'isolamento dei cavi potrebbe fondersi e causare incendi a causa di un corto circuito.
- Utilizzare solo il cavo originale. Non utilizzare cavi tagliati o danneggiati.
- Non utilizzare prolunghe o prese multiple per azionare il prodotto.
- Contattare il centro assistenza autorizzato o l'importatore per utilizzare l'adattatore approvato nei casi in cui sia necessario l'uso di un adattatore convertitore (per il tipo a spina).
- Contattare l'importatore o il centro assistenza autorizzato se la lunghezza della linea elettrica è inadeguata.
- Fonti di alimentazione portatili o prese multiple possono surriscaldarsi e prendere fuoco. Te-

nera più prese e fonti di alimentazione portatili lontane dal prodotto.

- Se il cavo di alimentazione è danneggiato, al fine di prevenire possibili pericoli, deve essere sostituito dal produttore, da un servizio autorizzato o da una persona da specificare da parte dell'azienda importatrice.
- **AVVERTENZA:** Prima di sostituire la lampada del forno, per evitare scosse elettriche, assicurarsi di scollegare il prodotto dalla rete elettrica. Scollegare il prodotto o spegnere il fusibile dalla scatola dei fusibili.

Se il prodotto è dotato di cavo di alimentazione e spina:

- Non inserire mai la spina del prodotto in una presa rotta, allentata o non inserita correttamente. Assicurarsi che la spina sia completamente inserita nella presa. In caso contrario, i collegamenti potrebbero surriscaldarsi e causare un incendio.
- Evitare di inserire il dispositivo in prese unte, sporche o potenzialmente esposte all'acqua (come quelle vicino a un piano di lavoro da cui l'acqua potrebbe fuoriuscire). In caso contrario sussiste il rischio di cortocircuito e folgorazione.

- Non toccare la presa con le mani umide!
- Estrarre la spina dalla presa utilizzando il corpo della spina stesso anziché il cavo.



1.4 Sicurezza in fase di trasporto

- Scollegare il prodotto dalla rete elettrica prima di trasportarlo.
- Il prodotto è pesante, è consigliato il trasporto del prodotto con almeno due persone.
- Per trasportare o spostare il prodotto non utilizzare lo sportello e/o la maniglia.
- Non posizionare oggetti sull'apparecchio. Posizionarlo verticalmente.
- Quando si deve trasportare il prodotto, avvolgerlo con materiale da imballaggio a bolle d'aria o cartone spesso e legarlo con del nastro adesivo. Fissare le parti mobili del prodotto in modo da impedire danni.
- Prima di installare il prodotto, controllare che non abbia subito danni durante il trasporto. Contattare l'importatore o il centro assistenza autorizzato se danneggiato.

1.5 **Installazione in sicurezza**

- Prima di iniziare l'installazione, scollegare l'alimentazione a cui verrà collegato il prodotto disinserendo il fusibile.
- Durante il trasporto e l'installazione indossare sempre guanti protettivi. In caso contrario sussiste il rischio di lesioni da bordi appuntiti!
- Prima di installare il prodotto, controllare che non sia danneggiato. Non farlo installare se danneggiato.
- Evitare l'uso di materiali termoisolanti per rivestire l'interno dei mobili che verranno installati.
- La luce diretta del sole e fonti di calore, come stufe elettriche o a gas, non devono essere presenti nell'area in cui è installato il prodotto.
- Tenere aperti i dintorni di tutti i condotti di ventilazione del prodotto.
- Per evitare il surriscaldamento, l'installazione del prodotto non deve essere effettuata dietro coperture decorative.
- Nei casi in cui un tubo del gas o un tubo dell'acqua in plastica si trovi dietro l'area di installazione designata per il prodotto, è imperativo garantire che non vi sia contatto tra il prodotto e

queste linee di servizio. In caso contrario il tubo flessibile/tubo potrebbe essere schiacciato.

- Se è presente una presa dietro il luogo in cui verrà installato il prodotto, è necessario assicurarsi che questo non venga a contatto con la presa né con la spina inserita nella presa.

1.6 **Utilizzo in sicurezza**

- Assicurarsi che il prodotto venga spento dopo ogni utilizzo.
- Se non si utilizza il prodotto per molto tempo, scollegarlo o staccare l'alimentazione dalla scatola fusibili.
- Non utilizzare il prodotto se rotto o danneggiato durante l'utilizzo. Scollegare il prodotto dalla rete elettrica. Contattare l'importatore o il centro assistenza autorizzato.
- Non utilizzare l'apparecchiatura se il vetro dello sportello anteriore è stato rimosso o si è incrinato. In caso contrario c'è rischio di lesioni e danni ambientali.
- Non salire sull'apparecchio per nessun motivo.
- Non utilizzare mai il prodotto quando il vostro giudizio o la vostra coordinazione sono compromessi dall'uso di alcol e/o droghe.

- Non è consentito tenere oggetti infiammabili all'interno e attorno alla zona cottura. In caso contrario, potrebbero provocare un incendio.
- La maniglia del forno non è un asciugamano. Quando si utilizza il prodotto, non appendere asciugamani, guanti o tessuti simili alla maniglia.
- Le cerniere dello sportello del prodotto si muovono quando si apre e si chiude la porta e potrebbero bloccarsi. Quando si apre/chiude lo sportello, non tenere la parte con le cerniere.
- Tenersi a distanza quando si apre la porta del forno durante o al termine della cottura. Il vapore potrebbe provocare bruciature a mani, viso e/o occhi.
- Durante il funzionamento il prodotto è caldo. Fare attenzione a non toccare le parti calde, l'interno del forno e gli elementi riscaldanti.
- Indossare sempre guanti resistenti al calore durante la manipolazione del prodotto.

1.7 Avvertenze sulla temperatura

- **AVVERTENZA:** Quando il prodotto è in uso, il prodotto stesso e le sue parti accessibili saranno calde. Fare attenzione a non toccare il prodotto e i suoi elementi riscaldanti. I bambini di età inferiore a 8 anni devono essere tenuti lontani dal prodotto a meno che non siano costantemente sorvegliati.
- Non posizionare materiali infiammabili/esplosivi vicino al prodotto, poiché le superfici saranno calde durante il funzionamento.

1.8 Uso degli accessori

- È importante che la griglia e la teglia siano posizionate correttamente sui ripiani metallici. Per informazioni dettagliate, consultare la sezione "**Uso degli accessori**".
- Chiudere lo sportello del forno dopo aver inserito completamente gli accessori nella camera di cottura, altrimenti potrebbero colpire il vetro della porta e danneggiarlo.

1.9 Sicurezza nella cottura

- Prestare attenzione quando si usano bevande alcoliche nei piatti. L'alcol evapora a temperature elevate e può causare incendi, dato che può incendiarsi quando entra in contatto con superfici calde.

- I residui di cibo nell'area di cottura come l'olio possono bruciare. Pulire questi residui prima della cottura.
 - Pericolo di avvelenamento da cibo: Non lasciare il cibo nel forno per più di 1 ora prima o dopo la cottura. In caso contrario, si potrebbero causare intossicazioni alimentari o malattie.
 - Non riscaldare lattine e barattoli di vetro chiusi nel forno. La pressione che si accumulerebbe nella lattina/barattolo potrebbe causarne lo scoppio.
 - Non collocare teglie, piatti o fogli di alluminio direttamente sul fondo del forno. Il calore accumulato potrebbe danneggiare il fondo del forno.
- Prestare attenzione alle seguenti precauzioni quando si utilizza carta da forno unta o materiali simili:
- Posizionare nel forno preriscaldato della carta oleata in una pentola o sull'accessorio da forno (vassoio, grill a filo, ecc.).
 - Per evitare il rischio di toccare le resistenze del forno e di ostruire il flusso di aria calda, rimuovere eventuali parti di carta da forno in eccesso che pendono da accessori o contenitori. Non utilizzare carta da forno a temperature superiori a quella massima di utilizzo specificata dal produttore. Non mettere mai carta oleata sulla base del forno.
 - Non posizionarlo sopra gli accessori durante il preriscaldamento.
 - Premere sempre con un piatto o oggetto simile per evitare che il materiale voli via a causa della circolazione dell'aria all'interno del forno.
 - Coprire solo la superficie necessaria all'interno del vassoio.
 - Dopo ogni utilizzo, il vassoio deve essere pulito e l'eventuale carta oleata o materiali simili utilizzati nel vassoio devono essere sostituiti. In caso contrario, i liquidi che gocciolano sul vassoio possono provocare fumo o addirittura innescare fiamme.
 - Quando si apre il coperchio del prodotto viene generato un flusso d'aria. La carta oleata può entrare in contatto con elementi riscaldanti e incendiarsi.
 - Quando si utilizza una griglia per friggere, è necessario posizionare un vassoio sul ripiano inferiore. In caso contrario, l'olio alimentare e altri compo-

menti che colano sul fondo del forno possono creare fumo pesante e provocare fiamme.

- Durante la cottura al grill, chiudere lo sportello del forno. Le superfici calde possono causare ustioni!
- Gli alimenti non adatti alla cottura al grill determinano un rischio di incendio. Grigliare solo cibi adatti alla cottura al grill. Non mettere il cibo troppo in fondo (internamente) alla griglia. Questa è la zona più calda e i cibi grassi potrebbero prendere fuoco.



1.10 Manutenzione e pulizia in sicurezza

- Attendere che il prodotto si raffreddi prima di pulirlo. Le superfici calde potrebbero causare ustioni!
- Non lavare il prodotto spruzzando o versandovi acqua! C'è rischio di scossa elettrica!
- Non utilizzare pulitori a vapore per pulire il prodotto, poiché ciò potrebbe causare una scossa elettrica.
- Non utilizzare detergenti abrasivi aggressivi, raschietti metallici, lana metallica o candeggina per pulire il vetro dello sportello anteriore del forno. Questi materiali possono causare graffi e rotture delle superfici di vetro.

2 Istruzioni relative all'ambiente

2.1 Direttiva sui rifiuti

2.1.1 Conformità con la direttiva WEEE e smaltimento del prodotto di scarto

Questo prodotto è conforme alla direttiva WEEE dell'UE (2012/19/EU). Questo prodotto porta un simbolo di classificazione per la strumentazione elettrica ed elettronica di scarto (WEEE).



Questo prodotto è stato realizzato con componenti di alta qualità e materiali che possono essere riutilizzati e sono idonei a essere riciclati. Pertanto, al termine del suo ciclo di vita utile,

non smaltire il prodotto con i normali ri-

fiuti domestici e altri rifiuti. Portare il prodotto ha un centro di raccolta per il riciclaggio delle apparecchiature elettriche ed elettroniche. Chiedere alla propria amministrazione locale informazioni su questi punti di raccolta. Lo smaltimento corretto dell'apparecchio aiuta a prevenire conseguenze negative per l'ambiente e la salute umana.

Conformità con la direttiva RoHS:

Il prodotto acquistato è conforme con la Direttiva UE RoHS (2011/65/EU). Non contiene materiali dannosi e proibiti e indicati nella Direttiva.

2.2 Informazioni sull'imballaggio

I materiali che compongono l'imballaggio del prodotto sono realizzati a partire da materiali riciclabili in conformità con le nostre Normative Ambientali Nazionali. Non smaltire i rifiuti di imballaggio con i rifiuti domestici o altri rifiuti, portarli presso i punti di raccolta del materiale di imballaggio indicati dalle autorità locali.

2.3 Consigli per risparmiare energia

Secondo l'UE 66/2014, le informazioni sull'efficienza energetica si trovano sullo scontrino/ricevuta forniti con il prodotto.

I suggerimenti seguenti aiuteranno a utilizzare il prodotto in modo ecologico ed efficace dal punto di vista energetico.

- Scongelare i cibi congelati prima della cottura.
- Nel forno, utilizzare contenitori scuri o smaltati che trasmettono meglio il calore.
- Se specificato nella ricetta o nel manuale utente, preriscaldare sempre. Non aprire lo sportello del forno frequentemente durante la cottura.
- Nella cottura prolungata, spegnere il prodotto da 5 a 10 minuti prima del termine della cottura. In questo modo è possibile risparmiare fino al 20% di elettricità utilizzando solo il calore residuo.
- Provare a cucinare nel forno più di un piatto alla volta. Si potrà cucinare contemporaneamente mettendo due pentole sulla griglia. Inoltre, se si cucinano i pasti uno dopo l'altro, si risparmia energia perché il forno non perde il suo calore.
- Non aprire lo sportello del forno durante la cottura nella modalità di funzionamento "Riscaldamento ventola eco". Se lo sportello non viene aperto, nella modalità di funzionamento "Riscaldamento ventola eco" la temperatura interna è ottimizzata per risparmiare energia, e questa temperatura potrebbe differire da quella mostrata sullo schermo.

3 Il prodotto

3.1 Presentazione del prodotto

IT

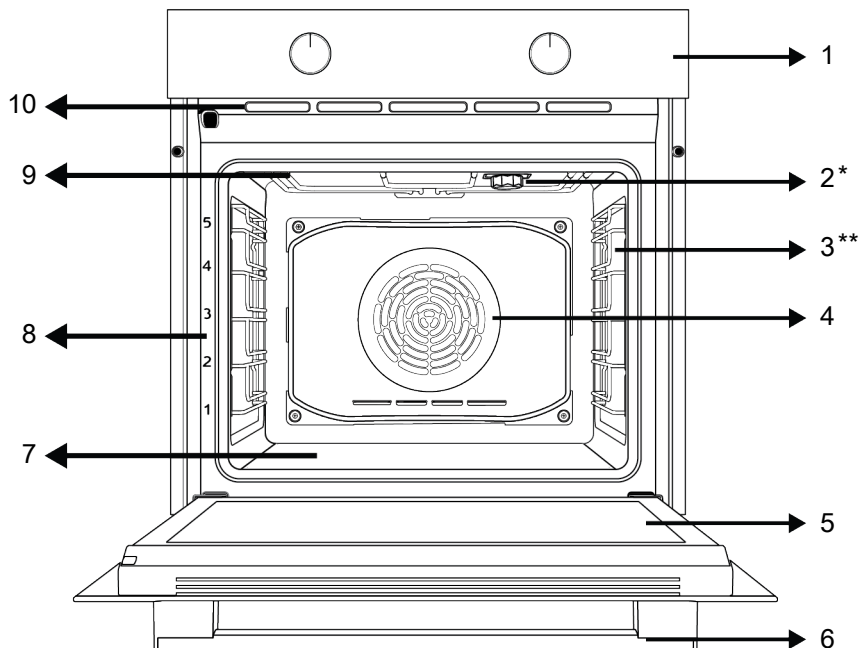

1 Pannello di controllo

3 Ripiani a filo

5 Sportello

7 Riscaldatore inferiore (sotto la piastra d'acciaio)

9 Riscaldatore superiore

2 Lampada

4 Motorino ventola (dietro alla piastra in acciaio)

6 Maniglia

8 Posizioni del ripiano

10 Fori di ventilazione

* Varia a seconda del modello. Il proprio prodotto potrebbe non avere una lampada, o il tipo e la posizione della lampada potrebbero differire dall'illustrazione.

** Varia a seconda del modello. Il proprio prodotto potrebbe non essere dotato di griglia. Nell'immagine, viene mostrato come esempio un prodotto con griglia.

3.2 Introduzione e utilizzo del pannello di controllo del prodotto

In questa sezione è possibile trovare la panoramica e gli usi di base del pannello di controllo del prodotto. A seconda della tipologia di prodotto, ci potrebbero essere differenze nelle immagini e in alcune delle funzionalità o caratteristiche presentate.

3.2.1 Pannello di controllo

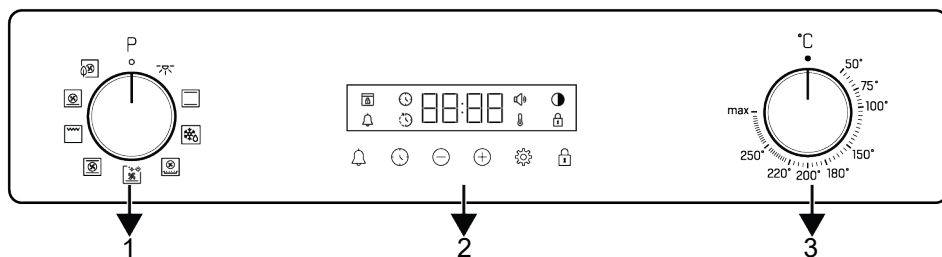

- 1 Manopola selezione funzione
- 3 Manopola di selezione della temperatura

2 Timer

Se ci sono delle manopole che controllano il prodotto, in alcuni modelli queste manopole possono essere tali da uscire quando vengono premute (manopole a scomparsa). Per effettuare le impostazioni con queste manopole, spingere prima la relativa manopola ed estrarla. Dopo aver effettuato la regolazione, premerla di nuovo per riposizionarla.

3.2.2 Introduzione al pannello di controllo del forno

Manopola di selezione delle funzioni

È possibile selezionare le funzioni operative del forno tramite la manopola di selezione funzioni. Girare a sinistra/destra dalla posizione chiusa (in alto) per selezionare.

Manopola di selezione della temperatura

È possibile selezionare la temperatura che si desidera cucinare con la manopola della temperatura. Ruotare in senso orario dalla posizione chiusa (in alto) per selezionare.

Indicatore di temperatura interna del forno

È possibile capire la temperatura interna del forno dal simbolo della temperatura sul display del timer. Il simbolo della temperatura compare sul display quando inizia la cottura e il simbolo della temperatura scompare quando l'apparecchio raggiunge la temperatura impostata. Quando la temperatura all'interno del forno scende al di sotto della temperatura impostata, ricompare il simbolo della temperatura.

Timer

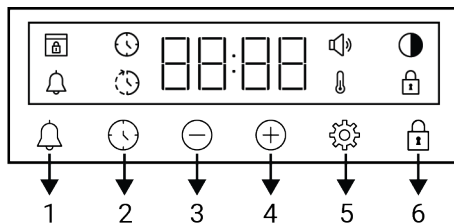

- 1 Tasto allarme
- 2 Tasti di impostazione ora
- 3 Tasto per i decrementi
- 4 Tasto per gli incrementi
- 5 Tasto impostazioni
- 6 Tasto blocco tastiera

Simboli del display









- : Simbolo del tempo di cottura
- : Simbolo del tempo fine cottura *
- : Simbolo dell'allarme
- : Simbolo luminosità
- : Il simbolo blocco tasti
- : Simbolo della temperatura
- : Simbolo del livello di volume
- : Simbolo blocco sportello *

*Varia a seconda del modello di forno. Potrebbe non essere disponibile sul proprio prodotto.

3.3 Funzioni operative del forno

Nella tabella delle funzioni sono indicate le funzioni operative utilizzabili del forno e le temperature massime e minime configura-

bili per queste funzioni. L'ordine delle modalità operative qui riportate potrebbe differire da quello del proprio prodotto.

Simbolo della funzione	Descrizione della funzione	Intervallo di temperatura (°C)	Descrizione e utilizzo
	Lampada del forno	-	Nel forno non funziona alcun riscaldatore. Si accende solo la lampada del forno.
	Funzionamento con ventola	-	Il forno non si riscalda. Funziona solo la ventola (sulla parete posteriore). Il cibo congelato con i granuli viene scongelato lentamente a temperatura ambiente, il cibo cotto viene raffreddato. Il tempo necessario per scongelare un pezzo intero di carne è maggiore di quello necessario per gli alimenti con cereali.
	Riscaldamento superiore e inferiore	*	Il cibo viene riscaldato dall'alto e dal basso contemporaneamente. Adatta per torte, pasticcini o torte e stufati in stampi da forno. La cottura viene effettuata con un solo vassoio.
	Riscaldamento a ventola inferiore	*	Grazie alla ventola, l'aria calda riscaldata dal riscaldatore inferiore viene distribuita equamente e rapidamente in tutto il forno. La cottura viene effettuata con un solo vassoio. Questa funzione dovrebbe essere utilizzata anche per una facile pulizia a vapore.
	Riscaldamento ventola / Airfry	*	Grazie alla ventola, l'aria calda riscaldata dal riscaldatore superiore viene distribuita equamente e rapidamente in tutto il forno. È adatta per la cottura a più vassoi e con diversi livelli di ripiano. Grazie all'aria distribuita rapidamente tramite questa funzione, è possibile eseguire una frittura bassa o senza olio. Per informazioni dettagliate, vedere la sezione "Airfry".
	Riscaldamento ventola eco	*	Per risparmiare energia, sarà possibile utilizzare questa funzione anziché usare "Riscaldamento ventola". Il tempo di cottura, tuttavia, sarà leggermente più lungo.
	Funzione pizza	*	Sono in funzione il riscaldatore inferiore e il riscaldamento con ventola. Adatta per la cottura di pizze.
	Funzione "3D"	*	In questo caso, sono in funzione il riscaldamento superiore, quello inferiore e il riscaldamento con ventola. Ogni lato dell'alimento da cuocere viene cotto in modo uguale e veloce. La cottura viene effettuata con un solo vassoio.
	Grill completo	*	Funziona il grill grande sulla parte superiore del forno. Adatta per grigliare grandi quantità di cibo.

* Il prodotto funziona nell'intervallo di temperatura specificato sulla manopola della temperatura.

3.4 Accessori del prodotto

Il prodotto è dotato di vari accessori. Questa sezione contiene la descrizione degli accessori e del loro corretto utilizzo. A seconda del modello, l'accessorio fornito po-

trebbe variare. Non tutti gli accessori descritti nel manuale d'uso potrebbero essere disponibili sul proprio prodotto.



I vassoi all'interno dell'elettrodomestico potrebbero deformarsi a causa del calore. Ciò non influisce sulla funzionalità. La deformazione scompare quando il vassoio viene raffreddato.

Vassoio standard

Viene utilizzato per la pasticceria, per i surgelati e per la frittura di grandi pezzi.

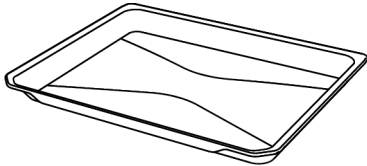

Grill a filo

Viene utilizzato per friggere o per mettere il cibo da cuocere, friggere e stufare sul ripiano desiderato.

Su modelli con ripiani in filo metallico :

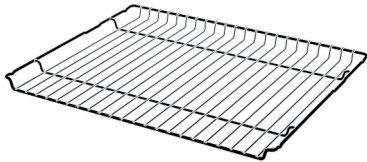

Su modelli senza ripiani in filo metallico :

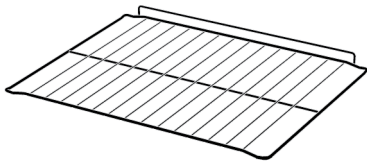

Si consiglia di non utilizzare vassoi e griglie a contatto diretto con gli alimenti.

Griglia per la frittura (Airfry)

Utilizzata per la frittura bassa o senza olio degli alimenti.

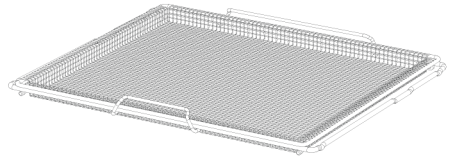

3.5 Uso degli accessori del prodotto

Ripiani da cottura

Nell'area di cottura ci sono 5 livelli di posizionamento dei ripiani. È possibile anche vedere l'ordine dei ripiani nei numeri sul frame anteriore del forno.

Su modelli con ripiani in filo metallico :

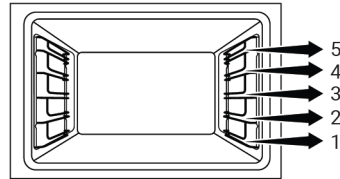

Su modelli senza ripiani in filo metallico :

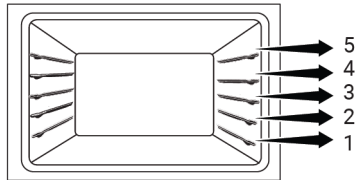

Posizionamento del grill a filo sui ripiani da cottura

Su modelli con ripiani in filo metallico :

È fondamentale posizionare correttamente il grill a filo sui ripiani laterali in filo metallico. Quando si posiziona il grill a filo sul ripiano desiderato, la sezione aperta deve trovarsi sul lato anteriore. Per una migliore cottura, il grill a filo deve essere fissato sul punto di arresto del ripiano a filo. Non deve passare sopra il punto di arresto a contatto con la parete posteriore del forno.

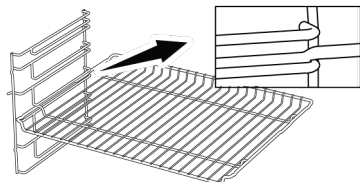

Su modelli senza ripiani in filo metallico :

è fondamentale posizionare correttamente il grill a filo sui ripiani laterali. Il grill a filo può essere posizionato sul ripiano in una sola direzione. Quando si posiziona il grill a filo sul ripiano desiderato, la sezione aperta deve trovarsi sul lato anteriore.

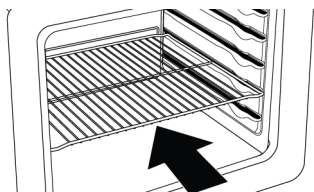
**Posizionamento del vassoio sui ripiani da cottura****Su modelli con ripiani in filo metallico :**

è fondamentale posizionare correttamente i vassoi sui ripiani laterali in filo metallico. Quando si posiziona il vassoio sul ripiano desiderato, il lato designato per la sua tenuta deve trovarsi frontalmente. Per una migliore cottura, il vassoio deve essere fissato sulla presa di arresto sul ripiano a filo. Non deve passare sopra la presa di arresto a contatto con la parete posteriore del forno.

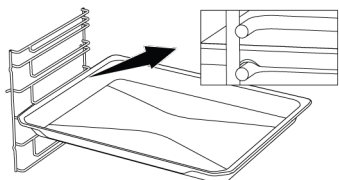
**Su modelli senza ripiani in filo metallico :**

è fondamentale posizionare correttamente i vassoi sui ripiani laterali. Il vassoio può essere posizionato sul ripiano in una sola direzione. Quando si posiziona il vassoio sul ripiano desiderato, il lato designato per la sua tenuta deve trovarsi frontalmente.

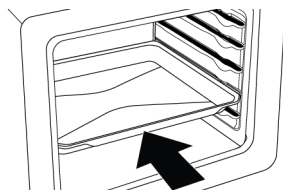
**Funzione di arresto del grill a filo**

Per evitare che il grill a filo si rovesci ed esca dal ripiano in filo metallico, è prevista una funzione di arresto. Questa funzione permette di estrarre il cibo in modo semplice e sicuro. Mentre si rimuove il grill a filo, si può tirarlo in avanti fino a raggiungere il punto di arresto. Per rimuoverlo completamente, è necessario passare sopra tale punto.

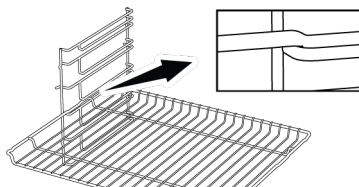
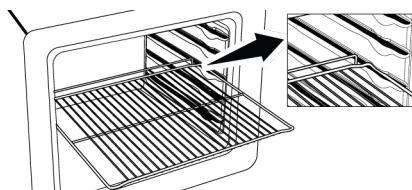
Su modelli con ripiani in filo metallico :**Su modelli senza ripiani in filo metallico :****Funzione di arresto del vassoio - Su modelli con ripiani in filo metallico**

Per evitare che il vassoio si rovesci ed esca dal ripiano in filo metallico, è prevista una funzione di arresto. Durante la rimozione del vassoio, sganciarlo dalla presa di arresto posteriore e tirarlo verso di sé fino a raggiungere il lato anteriore. Per rimuoverlo completamente, è necessario passare sopra questa presa di arresto.

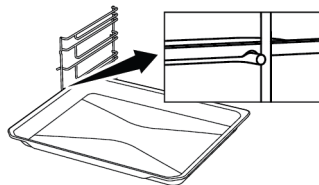

Posizionamento corretto del grill a filo e del vassoio sulle guide telescopiche Su modelli con ripiani in filo metallico e guide telescopiche

Grazie alle guide telescopiche, i vassoi o il grill a filo possono essere facilmente installati e rimossi. Quando si utilizzano vassoi e grill a filo con guida telescopica, occorre fare attenzione che i perni, sulla parte anteriore e posteriore delle guide telescopiche, poggino contro i bordi del grill e del vassoio (come mostrato in figura).

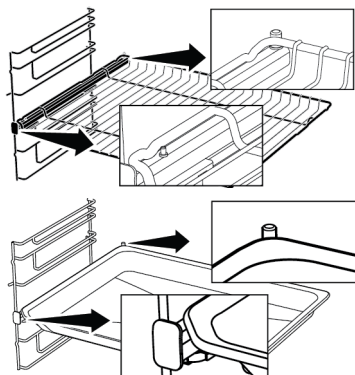

Posizionare la griglia per friggere nel forno in modo che il suo manico corto sia rivolto verso la parte anteriore.

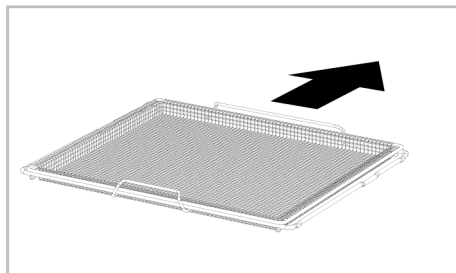

Uso della griglia per la frittura (Airfry)

La griglia per friggere è composta da due pezzi come cestello in filo metallico e griglia metallica dove verrà posizionato il cestello. Il cestello metallico è posizionato sulla griglia metallica in maniera sovrapposta. Dopo aver posizionato la parte posteriore, mettere il cestello all'interno della griglia allungando leggermente la parte anteriore. E rimuovere il cestello metallico allungando la maniglia anteriore della griglia metallica.

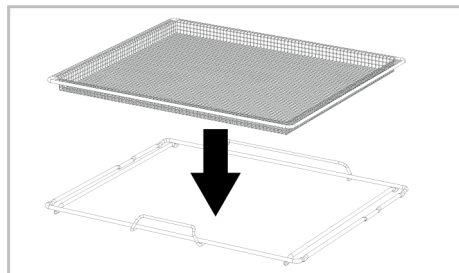

3.6 Specifiche tecniche

Specifiche generiche	
Dimensioni esterne del prodotto (altezza/larghezza/profondità)(mm)	595 /594 /567
Dimensioni di installazione del forno (altezza/larghezza/profondità)(mm)	590-600 /560 /min. 550
Tensione/Frequenza	220-240 V ~; 50 Hz
Tipo di cavo e sezione utilizzati/adatti all'uso nel prodotto	min.H05VV-FG 3 x 1,5 mm ²
Consumo energetico totale (kW)	3,3
Tipo di forno	Forno multifunzione

Informazioni principali: Le informazioni sull'etichetta energetica dei forni elettrici di tipo domestico sono fornite in conformità alla norma EN 60350-1/IEC 60350-1. I valori sono determinati nelle funzioni Riscaldamento superiore e inferiore o (se presente) Riscaldamento a ventola superiore/inferiore con carico standard.

La classe di efficienza energetica viene determinata in base alla seguente priorità, a seconda che le funzioni rilevanti esistano o meno sul prodotto. 1-Riscaldamento ventola eco , 2-Riscaldamento ventola , 3-Girarrosto con grill basso , 4-Riscaldamento superiore e inferiore.



Le specifiche tecniche possono essere modificate senza preavviso per migliorare la qualità del prodotto.



Le figure in questo manuale utente sono schematiche, e potrebbero non corrispondere esattamente al prodotto.



I valori indicati sulle etichette del prodotto o nella documentazione che lo accompagna sono ottenuti in condizioni di laboratorio in conformità alle norme vigenti. Questi valori potrebbero variare a seconda delle condizioni di funzionamento e ambientali.

4 Primo utilizzo

Prima di iniziare ad utilizzare il prodotto, si raccomanda di procedere come segue e indicato nelle seguenti sezioni.

4.1 Prima impostazione del timer

i Prima di utilizzare il forno, impostare sempre l'ora del giorno. Se non la si imposta, con alcuni modelli di forno non sarà possibile cucinare.

1. Quando il forno viene avviato per la prima volta, "12:00" ed il simbolo ⌚ lampeggeranno sullo schermo.
2. Impostare l'ora del giorno con i tasti (+)/(-).

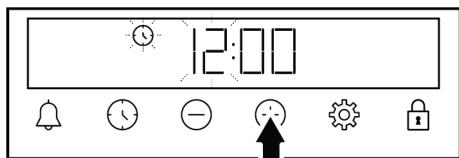

3. Toccare ⌚ o ⚙ per impostare il campo dei minuti.

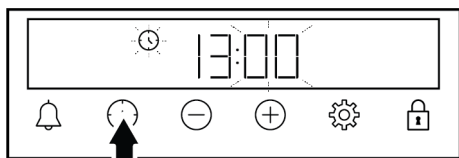

4. Toccare i tasti (+)/(-) per impostare i minuti.

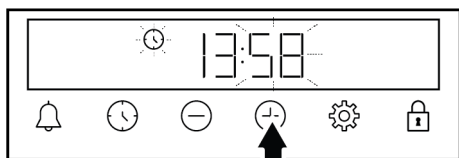

5. Confermare toccando il tasto ⌚ o ⚙.
⇒ L'ora del giorno è impostata e sullo schermo appare il simbolo ⌚.

i Se il primo timer non è impostato, "12:00" ed il simbolo ⌚ continueranno a lampeggiare ed il forno non si accenderà. Affinché il forno funzioni, è necessario confermare l'ora del giorno impostandola o toccando il tasto ⌚ quando è alle "12:00". Come descritto nella sezione "Impostazioni", l'impostazione dell'ora del giorno può essere modificata in un secondo momento.

i In caso di interruzione di corrente, le impostazioni dell'ora del giorno vengono annullate. L'impostazione dovrà essere eseguita nuovamente.

4.2 Pulizia iniziale

1. Rimuovere tutti i materiali dell'imballaggio.
2. Rimuovere dal forno tutti gli accessori forniti e presenti all'interno del prodotto.
3. Far funzionare il prodotto per 30 minuti e poi spegnerlo. In questo modo, i residui e gli strati che potrebbero essere rimasti nel forno durante la sua fabbricazione vengono bruciati e puliti.
4. Durante il funzionamento del prodotto, selezionare la temperatura più alta e la funzione che attiva tutti i riscaldatori del prodotto. Vedere "Funzioni operative del forno ► 50". Nella seguente sezione è possibile apprendere come far funzionare il forno.
5. Attendere il completamento del raffreddamento.
6. Pulire le superfici del prodotto con un panno o una spugna umida e asciugare con un panno.

Prima di utilizzare gli accessori:

Pulire gli accessori che saranno stati rimossi dal forno con acqua detergente e una spugna morbida.

AVVISO: Alcuni detergenti o agenti detergenti potrebbero danneggiare la superficie. Non utilizzare detergenti abrasivi, polveri detergenti, creme detergenti o oggetti appuntiti durante la pulizia.

AVVISO: Durante il primo utilizzo, il fumo e l'odore potrebbero risalire per diverse ore. Questo è normale e si necessita solo di una buona ventilazione per rimuoverli. Evitare di inalare direttamente il fumo e gli odori emanati.

5 Utilizzo del forno

5.1 Informazioni generali sull'uso del forno

Ventola di raffreddamento Varia a seconda del modello di forno. Potrebbe non essere disponibile sul proprio prodotto.

Il prodotto è dotato di una ventola di raffreddamento. La ventola di raffreddamento si attiva automaticamente quando necessario e raffredda sia la parte anteriore del prodotto che i mobili. Viene automaticamente disattivata al termine del processo di raffreddamento. Dallo sportello del forno esce aria calda. Non coprire assolutamente queste aperture di ventilazione. In caso contrario, il forno potrebbe surriscaldarsi. La ventola di raffreddamento sarà attiva sia durante il funzionamento del forno sia dopo lo spegnimento dello stesso (circa 20-30 minuti). Se si cucina programmando il timer del forno, alla fine del tempo di cottura, la ventola di raffreddamento si spegne con tutte le funzioni. Il tempo di funzionamento della ventola di raffreddamento non può essere determinato dall'utente. Si accende e si spegne automaticamente. Questo non è un errore.

Illuminazione del forno

La luce del forno si accende quando il forno inizia la cottura. In alcuni modelli la luce è accesa anche durante la cottura, mentre in altri si spegne dopo un certo periodo di tempo.

Se si desidera che la lampada del forno sia accesa in modo continuo, selezionare lo stato operativo "Lampada del forno" con la manopola di selezione della funzione.

5.2 Funzionamento dell'unità di controllo del forno

Avvertenze generali per l'unità di controllo del forno





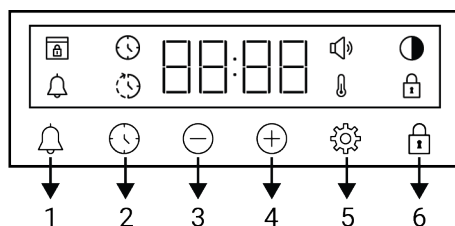



- Il tempo massimo che si può impostare per il processo di cottura è di 5 ore e 59 minuti. In caso di interruzione dell'alimentazione, il programma viene cancellato. Sarà necessario riprogrammare.
- Durante le regolazioni, i relativi simboli lampeggiano sul display. Attendere un breve periodo di tempo perché le impostazioni vengano salvate.
- Se è stata effettuata una qualsiasi impostazione di cottura, l'ora del giorno non può essere regolata.
- Se il tempo di cottura è impostato all'inizio della cottura, sul display viene visualizzato il tempo rimanente.
- Nei casi in cui il tempo di cottura o il tempo di fine cottura sono impostati, è possibile annullarli automaticamente toccando a lungo il tasto ⌚.

Timer



- 1 Tasto allarme
- 2 Tasti di impostazione ora
- 3 Tasto per i decrementi
- 4 Tasto per gli incrementi
- 5 Tasto impostazioni
- 6 Tasto blocco tastiera

Simboli del display

-  : Simbolo del tempo di cottura
-  : Simbolo del tempo fine cottura *
-  : Simbolo dell'allarme
-  : Simbolo luminosità
-  : Il simbolo blocco tasti
-  : Simbolo della temperatura
-  : Simbolo del livello di volume
-  : Simbolo blocco sportello *

*Varia a seconda del modello di forno. Potrebbe non essere disponibile sul proprio prodotto.

Accensione del forno

Quando si seleziona la funzione di cottura desiderata con la manopola di selezione delle funzioni e si imposta una determinata temperatura con la manopola della temperatura, il forno entra in funzione.

Spegnimento del forno

È possibile spegnere il forno ruotando la manopola di selezione delle funzioni e la manopola della temperatura in posizione off (su).

Cottura manuale per selezionare la temperatura e la funzione di operatività del forno

Si può cuocere effettuando un controllo manuale (sotto il proprio controllo), senza impostare il tempo di cottura, selezionando la temperatura e la funzione operativa specifica per i propri alimenti.





1. Selezionare la funzione operativa con la quale si desidera cucinare con la manopola di selezione delle funzioni.
2. Impostare la temperatura a cui si vuole cuocere con la manopola della temperatura.

⇒ Il forno inizierà a funzionare immediatamente alla funzione e alla temperatura selezionate e sul display apparirà il simbolo . Quando la temperatura



all'interno del forno raggiunge il livello impostato, il simbolo  scompare. Poiché la cottura manuale avviene senza impostare il tempo di cottura, il forno non si spegne automaticamente. Bisogna controllare la cottura personalmente e spegnerlo a cottura completata. Quando la cottura è completata, è possibile spegnere il forno ruotando la manopola di selezione delle funzioni e la manopola della temperatura in posizione off (su).

Cottura con impostazione del tempo di cottura:

È possibile far spegnere automaticamente il forno alla fine del tempo specificato selezionando la temperatura e la funzione di operatività specifica per i propri alimenti e impostando il tempo di cottura sul timer.

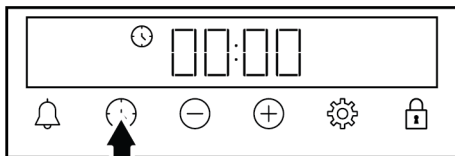
1. Selezionare la funzione operativa per la cottura.
2. Toccare il tasto  finché sul display non appare il simbolo del tempo di cottura .



 Dopo aver impostato la funzione di operatività e la temperatura, è possibile impostare il tempo di cottura per 30 minuti toccando direttamente il tasto  per una rapida impostazione del tempo di cottura e modificando il tempo con i tasti .

3. Impostare il tempo di cottura con i tasti .

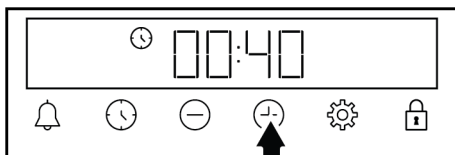



Il tempo di cottura aumenta di 1 minuto nei primi 15 minuti, dopo 15 minuti aumenta di 5 minuti.

4. Mettere gli alimenti nel forno e regolare la temperatura con la manopola della temperatura.
 - ⇒ Il forno inizierà a funzionare immediatamente alla funzione e alla temperatura selezionate. Il tempo di cottura impostato fa partire un conto alla rovescia e sul display appare il simbolo . Quando la temperatura all'interno del forno raggiunge il livello impostato, il simbolo scompare.
5. Al termine del tempo di cottura impostato, sul display appare "End", il simbolo lampeggia e il timer emette un segnale acustico.
6. L'avviso suona per due minuti. Premere qualsiasi pulsante per interrompere l'avviso. L'avviso si arresta e sul display appare l'ora del giorno.



Se al termine dell'avviso acustico viene premuto un tasto qualsiasi, il forno riprende a funzionare. Per evitare che il forno riprenda a funzionare alla fine dell'avviso, spegnere il forno portando la manopola della temperatura e la manopola delle funzioni sulla posizione "0" (off).

5.3 Impostazioni

Attivazione del blocco tasti

Utilizzando la funzione di blocco tasti, è possibile salvaguardare il timer da interferenze.

1. Toccare il tasto fino a che non compare il simbolo sul display.

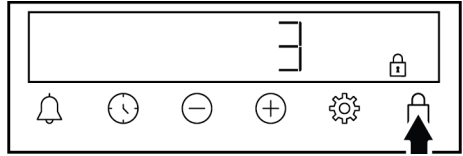

- ⇒ Sul display viene visualizzato il simbolo e inizia il conto alla rovescia 3-2-1. Al termine del conto alla rovescia si attiva il blocco dei tasti. Quando si tocca un tasto qualsiasi dopo aver impostato il blocco tasti, il timer emette un segnale acustico e il simbolo lampeggia.



Se si rilascia il tasto prima della fine del conto alla rovescia, il blocco tasti non si attiva.



Quando il blocco tasti è attivo, i tasti del timer non possono essere utilizzati. Il blocco tasti non viene annullato in caso di mancanza di corrente.

Disattivazione del blocco tasti

1. Toccare il tasto fino a che il simbolo non scompare dal display.
 - ⇒ Dal display il simbolo scompare e il blocco tasti viene disabilitato.

Impostazione dell'allarme

È anche possibile utilizzare il timer del prodotto per qualsiasi avviso o promemoria diverso dalla cottura. L'allarme non ha alcun effetto sulle funzioni operative del forno. Viene utilizzato solo come avviso. Ad esempio, è possibile utilizzare la sveglia quando, ad una certa ora, si vuole girare il cibo nel forno. Non appena scaduto il tempo impostato, il timer emette un segnale acustico di avviso.



Il tempo massimo di allarme può essere di 23 ore e 59 minuti.

1. Toccare finché sul display non appare il simbolo .

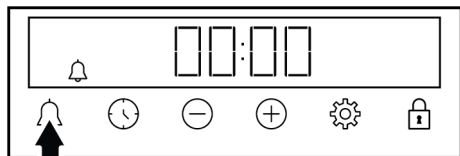

2. Impostare l'ora dell'allarme con i tasti \oplus/\ominus .

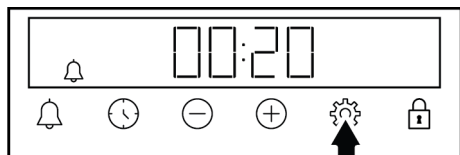

⇒ Dopo aver impostato l'ora dell'allarme, il simbolo rimane acceso e sul display inizia il conto alla rovescia dell'ora dell'allarme. Se l'ora dell'allarme e l'ora di cottura vengono impostate contemporaneamente, sul display viene visualizzata quella a scadenza più breve.

3. Quando il timer avrà finito, il simbolo inizierà a lampeggiare ed emetterà un avviso acustico.

Spegnimento dell'allarme

1. Al termine del timer, l'avviso suonerà per due minuti. Toccare un tasto qualsiasi per interrompere l'avviso acustico.

⇒ L'avviso si arresta e sul display appare l'ora del giorno.

Se si vuole annullare l'allarme;

1. Per resettare l'ora dell'allarme, toccare il tasto finché sul display non appare il simbolo . Toccare il tasto \ominus fino a che sul display non compare il simbolo "00:00".
2. È anche possibile annullare il timer toccando a lungo il tasto .

Regolazione del volume

1. Toccare il tasto fino a che sul display non compare il simbolo .

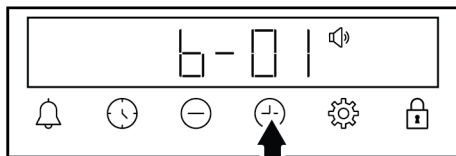

2. Impostare il livello desiderato con i tasti \oplus/\ominus . **(b-01-b-02-b-03)**

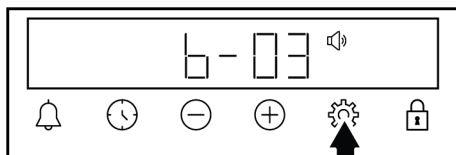

3. Toccare il tasto per la conferma oppure attendere senza toccare alcun tasto. Dopo poco, il volume impostato diventa attivo.

Impostazione della luminosità del display

1. Toccare il tasto fino a che sul display non compare il simbolo .

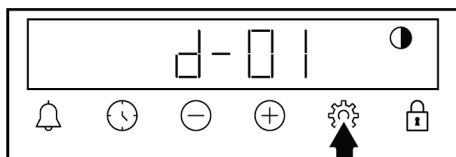

2. Impostare la luminosità desiderata con i tasti \oplus/\ominus . **(d-01-d-02-d-03)**

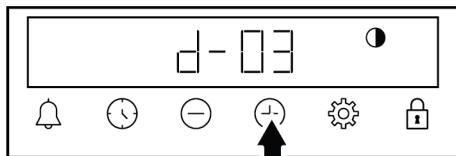

3. Toccare il tasto per la conferma oppure attendere senza toccare alcun tasto. Dopo poco, la luminosità impostata diventa attiva.

Modificare l'ora del giorno

sul forno per cambiare l'ora del giorno precedentemente impostata:

1. Toccare il tasto fino a che non compare il simbolo sul display.
2. Impostare l'ora del giorno con i tasti \oplus/\ominus .

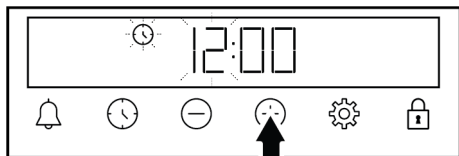

3. Toccare o per impostare il campo dei minuti.

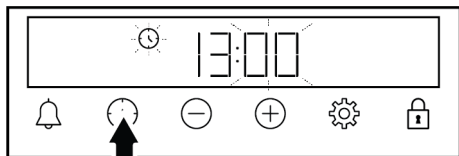

4. Toccare i tasti \oplus/\ominus per impostare i minuti.

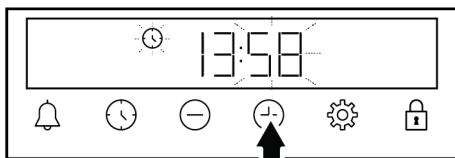

5. Confermare toccando il tasto o .
- ⇒ L'ora del giorno è impostata e sullo schermo appare il simbolo .

6 Informazioni generali sulla cottura

In questa sezione è possibile trovare consigli su come preparare e cucinare gli alimenti.

Tale sezione descrive anche alcuni degli alimenti testati dal produttore e le impostazioni più appropriate per questi alimenti. Sono inoltre indicate le impostazioni del forno e gli accessori appropriati per questi alimenti.

6.1 Avvertenze generiche sulla cottura nel forno

- All'apertura dello sportello del forno durante o dopo la cottura potrebbe fuoriuscire vapore caldo. Il vapore potrebbe provocare bruciature a mani, viso e/o occhi. Quando si apre lo sportello del forno, stare lontano.
- Il vapore intenso generato durante la cottura potrebbe formare delle gocce d'acqua condensata all'interno e all'esterno del forno e sulle parti superiori del mobile a causa della differenza di temperatura. Si tratta di un evento normale e fisico.
- I valori di temperatura e tempo di cottura indicati per i cibi potrebbero variare a seconda della ricetta e della quantità. Per questo motivo, tali valori sono indicati come intervalli.
- Prima di iniziare la cottura, togliere sempre dal forno gli accessori inutilizzati. Gli accessori che rimangono nel forno potrebbero impedire la cottura dei cibi ai valori corretti.

- Per i cibi che saranno cucinati secondo la propria ricetta, fare riferimento a cibi simili indicati nelle tabelle di cottura.
- L'utilizzo degli accessori in dotazione garantisce le migliori prestazioni di cottura. Osservare sempre le avvertenze e le informazioni fornite dal produttore per le pentole esterne che si utilizzeranno.
- Tagliare la carta oleata che si userà per la cottura in dimensioni adeguate al contenitore da utilizzare. Le carte oleate che traboccano dal contenitore potrebbero creare un rischio di ustioni e influire sulla qualità della cottura. Utilizzare la carta oleata nell'intervallo di temperatura specificato.
- Per una buona prestazione di cottura, collocare i cibi sul ripiano corretto consigliato. Non modificare la posizione del ripiano durante la cottura.

6.1.1 Pasticcini e alimenti da forno

Informazioni di carattere generale

- Per una buona cottura, si consiglia di utilizzare gli accessori del prodotto. Se si ha intenzione di utilizzare una pentola esterna, preferire pentole scure, anti-aderenti e resistenti al calore.
- Se sulla tabella di cottura si consiglia il preriscaldamento, assicurarsi di mettere il cibo nel forno dopo il preriscaldamento.
- Se si deve cucinare con le pentole sul grill a filo, posizionarle al centro del grill a filo, non vicino alla parete posteriore.

- Tutti i materiali utilizzati nella fabbricazione dei dolci devono essere freschi e a temperatura ambiente.
- Lo stato di cottura dei cibi potrebbe variare a seconda della quantità di cibo e delle dimensioni delle pentole.
- Gli stampi di metallo, ceramica e vetro prolungano il tempo di cottura e le superfici inferiori dei cibi da pasticceria non si dorano in modo uniforme.
- Se si usa la carta da forno, si può osservare una leggera rosolatura sulla superficie inferiore dei cibi. In questo caso, potrebbe essere necessario prolungare il periodo di cottura di circa 10 minuti.
- I valori indicati nelle tabelle di cottura sono determinati in base ai test effettuati nei nostri laboratori. I valori adatti al singolo caso potrebbero differire da questi valori.
- Mettere i propri alimenti sull'apposito ripiano consigliato nella tabella di cottura. Tenere presente che ripiano inferiore del forno è il ripiano 1.

Consigli per la cottura di torte

- Se la torta è troppo secca, aumentare la temperatura di circa 10 °C e diminuire il tempo di cottura.
- Se la torta è umida, utilizzare una piccola quantità di liquido o ridurre la temperatura di 10°C.

- Se la parte superiore della torta è bruciata, metterla su un ripiano inferiore, diminuire la temperatura e aumentare il tempo di cottura.
- Se l'interno della torta è ben cotto, ma l'esterno è appiccicoso, usare meno liquido, diminuire la temperatura e aumentare il tempo di cottura.

Suggerimenti per la pasticceria

- Se l'impasto è troppo secco, aumentare la temperatura di 10 °C e diminuire il tempo di cottura. Bagnare le sfoglie di pasta con un intingolo di latte, olio, uova e yogurt.
- Se l'impasto cuoce lentamente, assicurarsi che lo spessore preparato non trabocchi dal vassoio.
- Se l'impasto è dorato in superficie ma il fondo non è cotto, assicurarsi che la quantità di intingolo che userete non sia eccessiva sul fondo. Per una doratura uniforme, provare a spalmare l'intingolo equamente tra le sfoglie e l'impasto.
- Cuocere l'impasto nella posizione e alla temperatura specificata nella tabella di cottura. Se il fondo non è ancora abbastanza dorato, metterlo su un ripiano inferiore per un'ulteriore cottura.

Tabella di cottura per pasticcini e cibi da forno

Suggerimento per la cottura con un vassoio singolo

Alimento	Accessorio da utilizzare	Funzione operativa	Posizione del ripiano	Temperatura (°C)	Tempo di cottura (min) (approssimativ.)
Torta sul vassoio	Vassoio standard *	Riscaldamento superiore e inferiore	3	180	30 ... 45
Torta nello stampo	Stampo per torte su grill a filo **	Riscaldamento ventola	2	180	30 ... 40
Torte di piccole dimensioni	Vassoio standard *	Riscaldamento superiore e inferiore	3	160	25 ... 35
Torte di piccole dimensioni	Vassoio standard *	Riscaldamento ventola	Su modelli con ripiani in filo metallico : 3 Su modelli senza ripiani in filo metallico : 2	150	25 ... 35

Alimento	Accessorio da utilizzare	Funzione operativa	Posizione del ripiano	Temperatura (°C)	Tempo di cottura (min) (approssimativ.)
Pan di Spagna	Stampo per dolci rotondo, diametro 26 cm con morsetto su grill a filo **	Riscaldamento superiore e inferiore	2	160	30 ... 40
Pan di Spagna	Stampo per dolci rotondo, diametro 26 cm con morsetto su grill a filo **	Riscaldamento ventola	2	160	30 ... 40
Biscotti	Vassoio per pasticceria *	Riscaldamento superiore e inferiore	3	170	25 ... 40
Biscotti	Vassoio per pasticceria *	Riscaldamento ventola	3	170	20 ... 30
Pasticceria	Vassoio standard *	Riscaldamento superiore e inferiore	2	200	30 ... 45
Pasticceria	Vassoio standard *	Riscaldamento ventola	2	180	35 ... 45
Panino rotondo	Vassoio standard *	Riscaldamento superiore e inferiore	2	200	20 ... 35
Panino rotondo	Vassoio standard *	Riscaldamento ventola	3	180	20 ... 30
Pane integrale	Vassoio standard *	Riscaldamento superiore e inferiore	3	200	30 ... 45
Pane integrale	Vassoio standard *	Riscaldamento ventola	3	200	30 ... 40
Lasagne	Contenitore rettangolare in vetro/metallo su grill a filo **	Riscaldamento superiore e inferiore	2 o 3	200	30 ... 45
Torta di mele	Stampo rotondo in metallo nero di 20 cm di diametro su grill a filo **	Riscaldamento superiore e inferiore	2	180	50 ... 70
Torta di mele	Stampo rotondo in metallo nero di 20 cm di diametro su grill a filo **	Riscaldamento ventola	2	170	50 ... 70
Pizza	Vassoio standard *	Riscaldamento superiore e inferiore	2	200 ... 220	10 ... 20
Pizza	Vassoio standard *	Funzione pizza	3	250	8 ... 15

Suggerimenti per cucinare con due vassoi

IT

Alimento	Accessorio da utilizzare	Funzione operativa	Posizione del ripiano	Temperatura (°C)	Tempo di cottura (min) (approssimativ.)
Torte di piccole dimensioni	2-Vassoio standard * 4-Vassoio per pasticceria *	Riscaldamento ventola	2 - 4	Su modelli con ripiani in filo metallico :150 Su modelli senza ripiani in filo metallico :140	Su modelli con ripiani in filo metallico : 25 ... 40 Su modelli senza ripiani in filo metallico : 30 ... 45
Biscotti	2-Vassoio standard * 4-Vassoio per pasticceria *	Riscaldamento ventola	2 - 4	170	25 ... 35
Pasticceria	1-Vassoio standard * 4-Vassoio per pasticceria *	Riscaldamento ventola	1 - 4	180	35 ... 45
Panino rotondo	2-Vassoio standard * 4-Vassoio per pasticceria *	Riscaldamento ventola	2 - 4	180	20 ... 30

Il preriscaldamento è raccomandato per tutti gli alimenti.

*Questi accessori potrebbe non essere inclusi nel prodotto.

**Questi accessori non sono inclusi nel prodotto. Sono accessori disponibili in commercio.

Tabella di cottura con funzione operativa "Riscaldamento ventola eco"

- Non modificare l'impostazione della temperatura dopo aver iniziato la cottura nella funzione operativa "Riscaldamento ventola eco".
- Non aprire lo sportello del forno durante la cottura nella funzione operativa "Riscaldamento ventola eco" operating

function. Se lo sportello non viene aperto, la temperatura interna è ottimizzata per risparmiare energia, e questa temperatura potrebbe differire da quella mostrata sul display.

- Non preriscaldare nella funzione operativa "Riscaldamento ventola eco".

Alimento	Accessorio da utilizzare	Posizione del ripiano	Temperatura (°C)	Tempo di cottura (min) (approssimativ.)
Torte di piccole dimensioni	Vassoio standard *	3	180	30 ... 40
Biscotti	Vassoio standard *	3	200	30 ... 40
Pasticceria	Vassoio standard *	3	220	40 ... 50
Panino rotondo	Vassoio standard *	3	200	30 ... 40

*Questi accessori potrebbe non essere inclusi nel prodotto.

**Questi accessori non sono inclusi nel prodotto. Sono accessori disponibili in commercio.

6.1.2 Carne, pesce e pollame

I punti chiave della cottura alla griglia

- Prima di cucinarli, il condimento con succo di limone e pepe aumenterà il risultato della cottura del pollo intero, del tacchino e dei grossi pezzi di carne.
- Per cuocere la carne disossata ci vogliono dai 15 ai 30 minuti in più rispetto alla cottura del filetto in padella.
- Si dovrebbero calcolare circa 4-5 minuti di tempo di cottura per centimetro di spessore della carne.

- Scaduto il tempo di cottura, lasciare la carne in forno per circa 10 minuti. Il succo della carne è meglio distribuito alla carne fritta e non esce quando la carne viene tagliata.
- Il pesce dovrebbe essere collocato su un ripiano di medio o basso livello in un piatto resistente al calore.
- Cuocere i piatti consigliati secondo la tabella di cottura con un solo vassoio.

Tabella di cottura per carne, pesce e pollame

Alimento	Accessorio da utilizzare	Funzione operativa	Posizione del ripiano	Temperatura (°C)	Tempo di cottura (min) (approssimativ.)
Bistecca (intera)/ Arrosto (1 kg)	Vassoio standard *	Riscaldamento superiore e inferiore	3	15 min. 250/max, dopo 180 ... 190	60 ... 80
Stinco di agnello (1,5-2 kg)	Vassoio standard *	Riscaldamento superiore e inferiore	3	15 min. 250/max, dopo 170	110 ... 120
Pollo fritto (1,8-2 kg)	Grill a filo * Mettere un vassoio sul ripiano inferiore.	Riscaldamento superiore e inferiore	2	15 min. 250/max, dopo 190	60 ... 80
Pollo fritto (1,8-2 kg)	Grill a filo * Mettere un vassoio sul ripiano inferiore.	Riscaldamento ventola	2	200 ... 220	60 ... 80
Pollo fritto (1,8-2 kg)	Grill a filo * Mettere un vassoio sul ripiano inferiore.	Funzione "3D"	2	15 min. 250/max, dopo 190	60 ... 80
Turchia (5,5 kg)	Vassoio standard *	Riscaldamento superiore e inferiore	1	25 min. 250/max, dopo 180 ... 190	150 ... 210
Turchia (5,5 kg)	Vassoio standard *	Funzione "3D"	1	25 min. 250/max, dopo 180 ... 190	150 ... 210
Pesce	Grill a filo * Mettere un vassoio sul ripiano inferiore.	Riscaldamento superiore e inferiore	3	200	20 ... 30
Pesce	Grill a filo * Mettere un vassoio sul ripiano inferiore.	Funzione "3D"	3	200	20 ... 30

Il preriscaldamento è raccomandato per tutti gli alimenti.

*Questi accessori potrebbe non essere inclusi nel prodotto.

**Questi accessori non sono inclusi nel prodotto. Sono accessori disponibili in commercio.

6.1.3 Grill

Quando vengono grigliati, la carne rossa, il pesce e la carne di pollame diventano rapidamente marroni, mantengono una bella crosta e non si asciugano. Carni di filetto, spiedini, salsicce e verdure succose (pomodori, cipolle, ecc.) sono particolarmente adatti per la cottura al grill.

Avvertenze generali

- Gli alimenti non adatti alla cottura al grill determinano un rischio di incendio. Grigliare solo cibi adatti alla cottura al grill. Inoltre, non mettere il cibo troppo in fondo (internamente) al grill. Questa è la zona più calda e i cibi grassi potrebbero prendere fuoco.
- Quando il tempo di preriscaldamento è di 5 minuti in modalità grill, saltare il preriscaldamento e non attendere che trascorra l'intero tempo di preriscaldamento.

- **Durante la cottura alla griglia, chiudere lo sportello del forno. Non grigliare mai con lo sportello del forno aperto. Le superfici calde potrebbero causare ustioni!**

I punti chiave della cottura al grill

- Preparare alimenti di spessore e peso il più possibile simili fra loro.
- Posizionare i pezzi da grigliare sul grill a filo o sul vassoio del grill a filo distribuendoli senza superare le dimensioni del riscaldatore.
- A seconda dello spessore dei pezzi da grigliare, i tempi di cottura indicati in tabella potrebbero variare.
- Far scorrere il grill a filo o il vassoio del grill a filo nel forno fino al livello desiderato. Se si sta cucinando sul grill a filo, far scorrere il vassoio da forno sul ripiano inferiore per raccogliere gli oli. Il vassoio da forno che si intende far scorrere deve essere dimensionato in modo da coprire l'intera area del grill. Tale vassoio potrebbe non essere fornito con il prodotto. Per una facile pulizia mettere un po' d'acqua nel vassoio da forno.

Tabella per il grill

Alimento	Accessorio da utilizzare	Posizione del ripiano	Temperatura (°C)	Tempo di cottura (min) (approssimativo.)
Pesce	Grill a filo	4 - 5	250	20 ... 25
Pezzi di pollo	Grill a filo	4 - 5	250	25 ... 35
Polpette di carne (vitello) - 12 quantità	Grill a filo	4	250	20 ... 30
Costoletta di agnello	Grill a filo	4 - 5	250	20 ... 25
Bistecca - (cubetti di carne)	Grill a filo	4 - 5	250	25 ... 30
Costoletta di vitello	Grill a filo	4 - 5	250	25 ... 30
Verdure gratinate	Grill a filo	4 - 5	220	20 ... 30
Pane tostato	Grill a filo	4	250	1 ... 4

Si consiglia di preriscaldare per 5 minuti tutti i cibi da grigliare.

Girare i pezzi di cibo dopo 1/2 del tempo totale di cottura al grill.

6.1.4 Funzione di frittura bassa o senza olio

Nella funzione "Airfry" è possibile eseguire una frittura bassa o senza olio con l'aria calda nel forno.

Avvertenze generiche

- Fare riferimento alla tabella delle cotture consigliate per la funzione "Airfry".
- Usa la griglia (Airfry) fornito con il prodotto per questa funzione.
- Per un buon risultato di frittura, posizionate i cibi sulla griglia in modo che non si sovrappongano.

- Posizionare una teglia da forno nel vassoio inferiore per raccogliere l'olio durante la frittura. Posizionare all'interno della teglia inserita della carta da forno resistente al calore o un materiale simile consigliato per l'uso in forno.
- Se non viene utilizzata una teglia sul ripiano inferiore, eventuali gocce di olio o altre sostanze provenienti dal cibo possono causare fumo intenso e persino fiamme.
- È possibile utilizzare la funzione "Funzione 3D" per accelerare il tempo di preriscaldamento. Passare alla funzione "Airfry" al completamento del preriscaldamento.

Tavolo da frittura - "Airfry"

Alimento	Funzione operativa	Posizione del ripiano	Temperatura (°C)	Tempo di cottura (min) (approssimativ.)	Quantità consigliata
Patate fatte in casa *	Airfry	3	220	20 ... 40	200-1000
Patata congelata **	Airfry	3	220	15 ... 35	200-1400
Coscia di pollo /Ala	Airfry	3	220	20 ... 40	500-1500
Petto di pollo	Airfry	3	220	30 ... 40	200-700
Pollo intero	Airfry	3	15 min. 250/max dopo 190	60 ... 80	1800-2000
Pepita congelata **	Airfry	3	220	15 ... 25	400-1000
Polpette di carne	Airfry	3	220	20 ... 30	20-25 quantità
Pesce intero	Airfry	3	220	15 ... 25	2-5 quantità
Pesce croccante congelato ** (Bastoncini di pesce)	Airfry	3	220	15 ... 25	500-1500
Pasticceria surgelata **	Airfry	3	220	25 ... 35	200-800 (10-40 quantità)
Pizza congelata **	Airfry	3	220	10 ... 20	2-4 quantità
Salsiccia	Airfry	3	220	15 ... 25	10-20 quantità
Verdure miste	Airfry	3	220	20 ... 25	400-1000
Focaccina	Airfry	3	220	25 ... 35	20-25 quantità
Peperone ripieno	Airfry	3	220	25 ... 35	20-25 quantità

* Lasciare le patate in acqua per 30 minuti, asciugarle e aggiungere da ¼ a 1 cucchiaino di olio.

** Preriscaldare.

6.1.4.1 Funzione di asciugatura

Utilizzare la funzione di asciugatura per conservare e/o essiccare gli alimenti compresi frutta, verdura ed erbe aromatiche. Sfruttando un termoventilatore ed una ventola sulla parete posteriore del forno per far

circolare l'aria riscaldata in modo ottimale in tutto il forno, questa funzione rimuove delicatamente l'umidità.

- Utilizzare la funzione di asciugatura per essiccare prodotti tra cui frutta, verdura ed erbe aromatiche. Si consiglia di eseguire l'asciugatura tra i 50 ed i 70 °C.
- La quantità di umidità, il contenuto di zucchero, le dimensioni e lo spessore del cibo e l'umidità dell'ambiente influiscono sulla velocità con cui il cibo si asciuga.
- Tagliare la frutta e la verdura ad uno spessore di 1-2 cm.
- Per mantenere il colore durante l'asciugatura, lo sportello del forno deve essere lasciata aperto. Posizionare un cucchiaino di legno nell'angolo superiore tra lo sportello e il forno per consentire di mantenere lo sportello aperto. Assicurarsi che l'oggetto non tocchi la guarnizione del forno.

Alimento	Accessorio da utilizzare	Funzione operativa	Posizione del ripiano	Temperatura (°C)	Tempo di cottura (min) (approssimativ.)
Mele	Griglia per la frittura (Airfry)	Airfry	3	50	300 ... 540
Spicchi, buccia di arancia	Griglia per la frittura (Airfry)	Airfry	3	50	300 ... 540
Limone	Griglia per la frittura (Airfry)	Airfry	3	50	300 ... 540
Mela cotogna	Griglia per la frittura (Airfry)	Airfry	3	50	300 ... 540
Erbe aromatiche	Griglia per la frittura (Airfry)	Airfry	3	50	240 ... 420

6.1.5 Alimenti di prova

- Gli alimenti di questa tabella di cottura sono preparati secondo la norma EN 60350-1 per facilitare i test del prodotto effettuati per gli istituti di controllo.

Tabella di cottura per i pasti di prova

Suggerimento per la cottura con un vassoio singolo

Alimento	Accessorio da utilizzare	Funzione operativa	Posizione del ripiano	Temperatura (°C)	Tempo di cottura (min) (approssimativ.)
Shortbread (biscotto dolce)	Vassoio standard *	Riscaldamento superiore e inferiore	3	140	20 ... 30
Shortbread (biscotto dolce)	Vassoio standard *	Riscaldamento ventola	Su modelli con ripiani in filo metallico :3 Su modelli senza ripiani in filo metallico :2	140	15 .. 25
Torte di piccole dimensioni	Vassoio standard *	Riscaldamento superiore e inferiore	3	160	25 ... 35
Torte di piccole dimensioni	Vassoio standard *	Riscaldamento ventola	Su modelli con ripiani in filo metallico : 3 Su modelli senza ripiani in filo metallico : 2	150	25 ... 35

Alimento	Accessorio da utilizzare	Funzione operativa	Posizione del ripiano	Temperatura (°C)	Tempo di cottura (min) (approssimativ.)
Pan di Spagna	Stampo per dolci rotondo, diametro 26 cm con morsetto su grill a filo **	Riscaldamento superiore e inferiore	2	160	30 ... 40
Pan di Spagna	Stampo per dolci rotondo, diametro 26 cm con morsetto su grill a filo **	Riscaldamento ventola	2	160	30 ... 40
Torta di mele	Stampo rotondo in metallo nero di 20 cm di diametro su grill a filo **	Riscaldamento superiore e inferiore	2	180	50 ... 70
Torta di mele	Stampo rotondo in metallo nero di 20 cm di diametro su grill a filo **	Riscaldamento ventola	2	170	50 ... 70

Suggerimenti per cucinare con due vassoi

Alimento	Accessorio da utilizzare	Funzione operativa	Posizione del ripiano	Temperatura (°C)	Tempo di cottura (min) (approssimativ.)
Shortbread (biscotto dolce)	2-Vassoio standard * 4-Vassoio per pasticceria *	Riscaldamento ventola	2 - 4	140	15 ... 25
Torte di piccole dimensioni	2-Vassoio standard * 4-Vassoio per pasticceria *	Riscaldamento ventola	2 - 4	Su modelli con ripiani in filo metallico :150 Su modelli senza ripiani in filo metallico :140	Su modelli con ripiani in filo metallico : 25 ... 40 Su modelli senza ripiani in filo metallico : 30 ... 45

Il preriscaldamento è raccomandato per tutti gli alimenti.

*Questi accessori potrebbe non essere inclusi nel prodotto.

**Questi accessori non sono inclusi nel prodotto. Sono accessori disponibili in commercio.

Grill

Alimento	Accessorio da utilizzare	Posizione del ripiano	Temperatura (°C)	Tempo di cottura (min) (approssimativ.)
Polpette di carne (vitello) - 12 quantità	Grill a filo	4	250	20 ... 30
Pane tostato	Grill a filo	4	250	1 ... 4
Si consiglia di preriscaldare per 5 minuti tutti i cibi da grigliare.				
Girare i pezzi di cibo dopo 1/2 del tempo totale di cottura al grill.				

7 Manutenzione e pulizia

7.1 Informazioni generiche per la pulizia

Avvertenze generali

- Attendere che il prodotto si raffreddi prima di pulirlo. Le superfici calde potrebbero causare ustioni!
- Non applicare i detersivi direttamente sulle superfici calde. Questo potrebbe causare macchie permanenti.
- Questo prodotto deve essere accuratamente pulito e asciugato dopo ogni utilizzo. In questo modo, i residui di cibo saranno facilmente puliti e si eviterà che gli stessi si brucino quando il prodotto viene riutilizzato. In questo modo si riuscirà ad estendere la vita utile dell'apparecchio e si ridurranno le problematiche operative.
- Non utilizzare prodotti per la pulizia a vapore per la pulizia.
- Alcuni detersivi o agenti detersivi potrebbero danneggiare la superficie. I detersivi inadatti sono: candeggina, prodotti per la pulizia contenenti ammoniaca, acido o cloruro, prodotti per la pulizia a vapore, decalcificanti, smacchiatori e togli ruggine, prodotti per la pulizia abrasivi (detersivi in crema, polvere abrasiva, crema abrasiva, scrubber abrasivi e graffianti, filo, spugne, panni per la pulizia contenenti residui di sporco e detersivi).
- Dopo ogni utilizzo, non è necessario alcun materiale speciale per la pulizia. Pulire l'apparecchio con detersivo per piatti, acqua calda e un panno morbido o una spugna e asciugarlo con un panno asciutto.
- Assicurarsi di pulire completamente il liquido rimasto dopo la pulizia e di pulire immediatamente gli eventuali schizzi di cibo creatisi durante la cottura.
- Non lavare nessun componente dell'apparecchio in lavastoviglie se non diversamente indicato nel manuale dell'utente.

Superfici in acciaio inossidabile

- Per pulire superfici e maniglie in acciaio inossidabile non utilizzare detersivi contenenti acido o cloro.
- La superficie inossidabile potrebbe cambiare colore nel tempo. Questo è normale. Dopo ogni utilizzo, pulire con un detersivo adatto alla superficie inossidabile.
- Pulire con un panno morbido e sapone e un detersivo liquido (anti-graffio) adatto alle superfici inox, avendo cura di strofinare in una sola direzione.
- Rimuove immediatamente le macchie di calcare, olio, amido, latte e proteine sulle superfici di vetro e inox senza aspettare. Le macchie potrebbero arrugginire dopo lunghi periodi di tempo.
- I detersivi spruzzati/applicati sulla superficie devono essere puliti immediatamente. I detersivi abrasivi lasciati sulla superficie causano lo sbiancamento della superficie.

Superfici smaltate

- Prima di effettuare la pulizia dell'area cottura, il forno deve essere raffreddato. La pulizia su superfici calde creerà sia pericolo di incendio che di danni alla superficie smaltata.
- Dopo ogni utilizzo, pulire le superfici smaltate con detersivo per piatti, acqua calda e un panno morbido o una spugna e asciugarle con un panno asciutto.
- Se il prodotto dispone di una funzione di pulizia a vapore facile, è possibile effettuarla per lo sporco leggero non permanente. (Vedere "Pulizia a vapore facile [► 72]".)
- Per le macchie più difficili, si può usare il detersivo per forno e grill consigliato sul sito web della marca del prodotto e una spugnetta paglietta in lana d'acciaio anti-graffio. Non usare detersivi per forni esterni.

Superfici catalitiche

- Le pareti laterali dell'area di cottura possono essere rivestite solo con smalto o pareti catalitiche. Varia a seconda del modello.
- Le pareti catalitiche hanno una superficie opaca e porosa. Le pareti catalitiche del forno non devono essere pulite.
- Le superfici catalitiche assorbono l'olio grazie alla struttura porosa e cominciano a brillare quando la superficie è saturata di olio, in questo caso si consiglia di sostituire le parti.

Superfici in vetro

- Per la pulizia delle superfici in vetro non utilizzare raschietti in metallo duro e materiali abrasivi. Possono danneggiare la superficie del vetro.
- Pulire l'apparecchio con detersivo per piatti, acqua calda e un panno in micro-fibra specifico per superfici in vetro e asciugarlo con un panno in micro-fibra asciutto.
- Se dopo la pulizia ci sono residui di detersivo, pulire con acqua fredda e asciugare con un panno in micro-fibra pulito e asciutto. Il detersivo residuo potrebbe danneggiare la superficie del vetro.
- In nessun caso i residui essiccati sulla superficie del vetro devono essere rimossi con coltelli seghettati, lana metallica o simili strumenti da graffio.
- È possibile rimuovere le macchie di calcio (macchie gialle) sulla superficie del vetro con il decalcificante disponibile in commercio, oppure con un agente decalcificante come l'aceto o il succo di limone.
- Se la superficie è molto sporca, applicare il detergente sulla macchia con una spugna e aspettare molto tempo perché funzioni correttamente. Pulire quindi la superficie in vetro con un panno bagnato.
- Gli scolorimenti e le macchie sulla superficie del vetro sono normali e non sono difetti.

Parti in plastica e superfici verniciate

- Pulire le superfici smaltate con detersivo per piatti, acqua calda e un panno morbido o una spugna e asciugarle con un panno asciutto.
- Non utilizzare raschietti in metallo duro e detersivi abrasivi. Potrebbero danneggiare le superfici.
- Assicurarsi che i giunti dei componenti del prodotto non siano lasciati umidi e con detergente. In caso contrario, potrebbero corrodere.

7.2 Accessori per la pulizia

Non mettere gli accessori del prodotto in lavastoviglie se non diversamente indicato nel manuale d'uso.

Pulizia della griglia per la frittura (Airfry)

È possibile lavare la parte del cestello della griglia per frittura nella lavastoviglie. Per il cestello si consiglia un lavaggio intensivo nel carrello inferiore della lavastoviglie. Il telaio metallico dove è inserito il cestello non è adatto al lavaggio in lavastoviglie. Pulire il telaio metallico con detersivo per piatti, acqua tiepida e un panno morbido o una spugna e asciugarlo con un panno asciutto.

Dopo aver utilizzato Airfry è possibile utilizzare la funzione di pulizia con vapore se disponibile, per pulire facilmente eventuali schizzi di olio all'interno.

7.3 Pulizia del pannello di controllo

- Quando si puliscono i pannelli, pulire il pannello e le manopole con un panno morbido umido e asciugare con un panno asciutto. Non rimuovere le manopole e le guarnizioni sottostanti per pulire il pannello. Il pannello di controllo e le manopole potrebbero infatti danneggiarsi.
- Durante la pulizia dei pannelli inox con comando a manopola, non usare detersivi inox intorno alla manopola stessa. Gli indicatori intorno alla manopola potrebbero cancellarsi.
- Pulire i pannelli di controllo a sfioramento (touch) con un panno morbido umido e asciugare con un panno asciutto. Se il

prodotto è dotato di una funzione di blocco tasti, prima di eseguire la pulizia del pannello di controllo impostare il blocco tasti. In caso contrario, i tasti potrebbero essere involontariamente pigiati.

7.4 Pulizia dell'interno del forno (area di cottura)

A seconda del tipo di superficie del forno, seguire le fasi di pulizia descritte nella sezione "Informazioni generali sulla pulizia".

Pulizia delle pareti laterali del forno

Le pareti laterali dell'area di cottura possono essere rivestite solo con smalto o pareti catalitiche. Varia a seconda del modello. Se il forno presenta una parete catalitica, consultare la sezione "Superfici catalitiche" per informazioni.

Se il forno è un modello con ripiani in filo metallico, prima di pulire le pareti laterali, rimuovere i ripiani in filo metallico. A seconda del tipo di superficie del forno, completare quindi la pulizia come descritto nella sezione "Informazioni generali sulla pulizia".

Per rimuovere i ripiani laterali in filo metallico:

1. Rimuovere la parte anteriore del ripiano in filo metallico tirandolo sulla parete laterale in direzione opposta.
2. Tirare il ripiano in filo metallico verso di sé per rimuoverlo completamente.

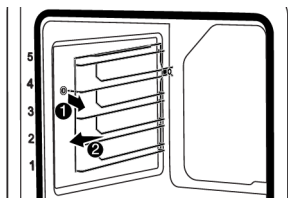

3. Per riattaccare i ripiani, le procedure applicate per la sua rimozione devono essere ripetute però in ordine inverso.

7.5 Pulizia a vapore facile

Questo permette di pulire facilmente lo sporco (che non sia rimasto per troppo tempo) che viene ammorbidito dal vapore

all'interno del forno e dalle gocce d'acqua condensate nelle superfici interne del forno.

1. Rimuovere tutti gli accessori presenti all'interno del forno.
2. Versare 500 ml di acqua nel vassoio e posizionarlo sul secondo ripiano del forno.

i Non utilizzare acqua distillata o filtrata. Utilizzare solo acque pronte per l'uso. Non utilizzare soluzioni infiammabili, alcoliche o di particolato solido al posto dell'acqua.

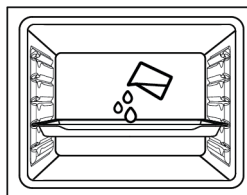

3. Impostare il forno in modalità di pulizia a vapore semplice e farlo funzionare a 100°C per 15 minuti.

Aprire immediatamente lo sportello e pulire l'interno del forno con una spugna bagnata o un panno. Il vapore verrà rilasciato quando si apre lo sportello. Questo può creare un rischio di ustioni. Fare attenzione quando si apre lo sportello del forno.

Per lo sporco più ostinato, pulire il prodotto con detersivo per piatti, acqua calda e un panno morbido o una spugna e asciugarlo con un panno asciutto.

i Nella funzione di pulizia a vapore semplice, si prevede che l'acqua aggiunta evapori e si condensi all'interno del forno e dello sportello del forno per ammorbidire lo sporco leggero formatosi all'interno. La condensa che si è formata sullo sportello del forno potrebbe causare un gocciolamento quando lo sportello del forno viene aperto. Non appena viene aperto lo sportello del forno, pulire la condensa.

(Varia a seconda del modello di forno. Potrebbe non essere disponibile sul proprio prodotto.) Dopo la formazione di condensa all'interno del forno, nel canale della vaschetta sotto il forno potrebbe crearsi un accumulo di acqua e umidità. Dopo l'uso, pulire il canale della vaschetta con un panno umido e poi asciugarlo.

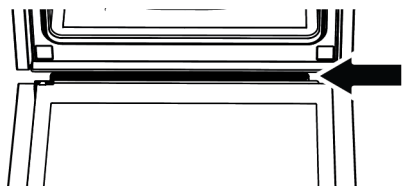

7.6 Pulire lo sportello del forno

Per pulirli, è possibile rimuovere lo sportello del forno e i vetri dello sportello. Come rimuovere gli sportelli e i vetri è spiegato nelle sezioni "Rimuovere lo sportello del forno" e "Rimuovere i vetri interni dello sportello". Dopo aver rimosso i vetri interni dello sportello, pulirli con detersivo per piatti, acqua calda e un panno morbido o una spugna e asciugare con un panno asciutto. Per i residui di calcare che potrebbero formarsi sul vetro del forno, pulire il vetro con aceto e risciacquare.



Per pulire lo sportello del forno e il vetro, non utilizzare detersivi abrasivi aggressivi, raschietti metallici, pagliette d'acciaio o candeggina.

Rimozione dello sportello del forno

1. Aprire lo sportello del forno.
2. Aprire le clip nella cavità della cerniera dello sportello anteriore a destra e a sinistra premendole verso il basso come mostrato in figura.
3. I tipi di cerniera variano come (A), (B), (C) secondo il modello del prodotto. Le figure seguenti mostrano come aprire ogni tipo di cerniera.
4. la cerniera di tipo (A) è disponibile nei normali tipi di sportelli.

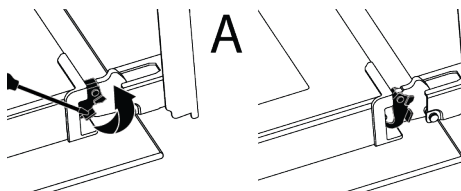

5. la cerniera di tipo (B) è disponibile nei tipi di sportelli a chiusura morbida.

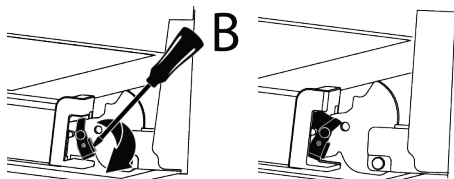

6. la cerniera di tipo (C) è disponibile nei tipi di sportelli ad apertura/chiusura morbida.

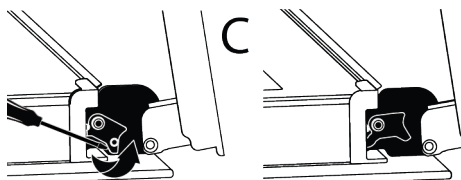

7. Mettere lo sportello del forno in posizione semiaperta.

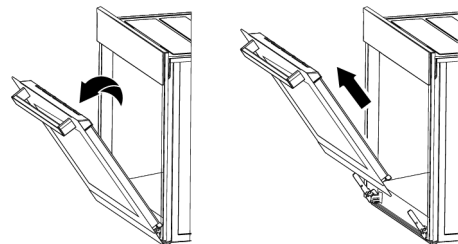

8. Tirare lo sportello rimosso verso l'alto per sganciarlo dalle cerniere di destra e di sinistra e rimuoverlo.



Per riattaccare lo sportello, le procedure applicate per la sua rimozione devono essere ripetute, però in ordine inverso. Durante l'installazione dello sportello, assicurarsi di chiudere le clip sulla cavità della cerniera.

7.7 Rimuovere il vetro interno dello sportello del forno

Il vetro interno dello sportello anteriore del prodotto può essere rimosso per la pulizia.

1. Aprire lo sportello del forno.
2. Tirare verso di sé il componente in plastica, fissato sulla parte superiore dello sportello anteriore, premendo contemporaneamente sui punti di pressione su entrambi i lati del componente e rimuoverlo.

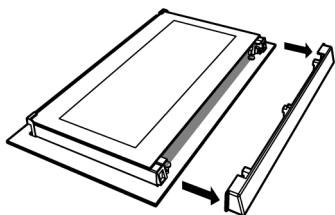
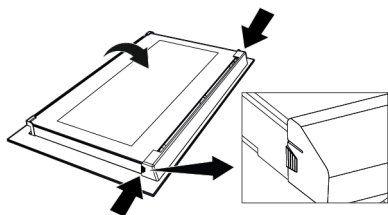

3. Come mostrato in figura, sollevare delicatamente il vetro più interno (1) verso "A" e poi rimuoverlo tirando verso "B".

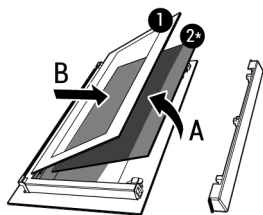

- 1 Vetro più interno 2* Vetro interno (Potrebbe non essere disponibile sul proprio prodotto)

4. Se il prodotto ha un vetro interno (2), ripetere lo stesso processo per staccarlo (2).

5. Il primo passo per risistemare lo sportello è quello di rimontare il vetro interno (2). Posizionare il bordo smussato del vetro in modo da incontrare il bordo smussato della fessura in plastica. (Se il prodotto ha un vetro interno). Il vetro interno (2) deve essere fissato alla fessura di plastica più vicina al vetro più interno (1).
6. Nel rimontare il vetro più interno (1), fare attenzione a posizionare il lato stampato del vetro sul vetro interno. È fondamentale posizionare gli angoli inferiori del vetro più interno perché coincidano con le fessure inferiori in plastica.
7. Spingere il componente in plastica verso l'incastro fino a quando non si sente un "click".

7.8 Pulizia della lampada del forno

Nel caso in cui lo sportello in vetro della lampada del forno nell'area di cottura si sporchi, pulire con detersivo per piatti, acqua calda e un panno morbido o una spugna e asciugare con un panno asciutto. In caso di guasto della lampada del forno, è possibile sostituirla seguendo le sezioni che seguono.

Sostituzione della lampada del forno

Avvertenze generali

- Per evitare il rischio di scosse elettriche prima di sostituire la lampada del forno, scollegare il prodotto e attendere che il forno si raffreddi. Le superfici calde potrebbero causare ustioni!
- Questo forno è alimentato da una lampada a incandescenza con meno di 40 W, meno di 60 mm di altezza, meno di 30 mm di diametro, o una lampada alogena con prese G9 con meno di 60 W di potenza. Le lampade sono adatte al funzionamento a temperature superiori a 300 °C. Le lampade per forni sono disponibili presso i servizi autorizzati o i tecnici autorizzati. Questo prodotto si serve di una lampada di classe energetica G.
- La posizione della lampada potrebbe differire da quella indicata in figura.

- La lampada utilizzata in questo prodotto non è adatta per l'illuminazione di ambienti domestici. Lo scopo della lampada è quello di aiutare l'utente a vedere gli alimenti inseriti.
- Le lampade utilizzate in questo prodotto devono resistere a condizioni fisiche estreme come temperature superiori a 50°C.

Se il forno è provvisto di una lampada rotonda,

1. Scollegare il prodotto dalla rete elettrica.
2. Rimuovere il coperchio di vetro ruotandolo in senso antiorario.



3. Se la lampada del forno è del tipo (A), come mostrato in figura, ruotare la lampada come mostrato in figura e sostituirla con una nuova. Se è un modello del tipo (B), estrarla come mostrato in figura e sostituirla con una nuova.

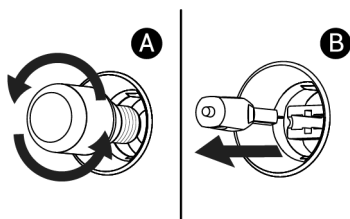

4. Rimontare il coperchio di vetro.

Se il forno è provvisto di una lampada quadrata,

1. Scollegare il prodotto dalla rete elettrica.
2. Rimuovere i ripiani in filo metallico secondo la descrizione.

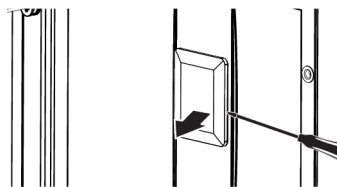

3. Sollevare il coperchio di protezione in vetro della lampada con un cacciavite. Rimuovere prima la vite, se è presente una vite sulla lampada quadrata del prodotto.
4. Se la lampada del forno è del tipo (A), come mostrato in figura, ruotare la lampada come mostrato in figura e sostituirla con una nuova. Se è un modello del tipo (B), estrarla come mostrato in figura e sostituirla con una nuova.

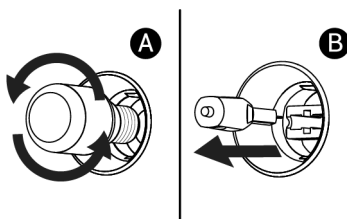

5. Rimontare il coperchio di vetro e i ripiani in filo metallico.

8 Risoluzione dei problemi

Qualora il problema persista dopo aver seguito le istruzioni contenute in questa selezione, contattare il proprio fornitore oppure un Servizio Autorizzato. Non cercare mai di riparare da soli il prodotto.

Mentre il forno è in funzione, viene emanato del vapore.

- È normale vedere del vapore fuoriuscire durante il funzionamento. >>> Questo non è un errore.

Durante la cottura si formano delle gocce d'acqua

- Il vapore generato durante la cottura si condensa quando entra in contatto con le superfici fredde all'esterno del prodotto e potrebbe formare delle gocce d'acqua. >>> Questo non è un errore.

Si sentono suoni metallici mentre il prodotto si riscalda e si raffredda.

- Le parti metalliche possono espandersi e produrre suoni se riscaldate. >>> Questo non è un errore.

Il prodotto non funziona.

- Il fusibile può essere difettoso o bruciato. >>> Controllare i fusibili nella scatola dei fusibili. Sostituirli, se necessario, o riattivarli.
- L'apparecchio potrebbe non essere collegato a una presa di corrente (messa a terra). >>> Controllare se l'apparecchio è collegato alla presa
- (Se l'apparecchio è dotato di timer) I tasti del pannello di controllo non funzionano. >>> Se il prodotto ha un blocco tasti, può essere che sia attivo, disattivarlo.

La luce del forno non è accesa.

- La lampada del forno potrebbe essere difettosa. >>> Sostituire la lampada del forno.
- Non c'è elettricità. >>> Assicurarsi che la rete sia operativa e controllare i fusibili nella scatola dei fusibili. Sostituire i fusibili se necessario o riattivarli.

Il forno non si scalda.

- Il forno potrebbe non essere impostato su una specifica funzione di cottura e/o temperatura. >>> Impostare il forno su una specifica funzione di cottura e/o temperatura.
- Per i modelli con timer, l'ora non è impostata. >>>Impostare l'ora.
- Non c'è elettricità. >>> Assicurarsi che la rete sia operativa e controllare i fusibili nella scatola dei fusibili. Sostituire i fusibili se necessario o riattivarli.

(Per i modelli con timer) Il display del timer lampeggia o il simbolo del timer rimane attivo.

- C'è stata un'interruzione di corrente. >>> Impostare l'ora/Portare su off le manopole di funzionamento del prodotto e portarle di nuovo nella posizione desiderata.