

Rádi vám vždy pomůžeme

Zregistrujte svůj výrobek a získajte podporu na adrese
www.philips.com/support



HTB9150
HTB7150

Příručka pro uživatele

PHILIPS

Obsah

1	Nápověda a podpora	2
	Použití nápovědy na obrazovce (uživatelská příručka)	2
	Procházení nápovědy na obrazovce	2
2	Důležité informace	4
	Bezpečnost	4
	Péče o výrobek	5
	Péče o životní prostředí	5
	Varování k ochraně zdraví při sledování ve 3D	6
3	Vaše domácí kino	7
	Dálkový ovladač	7
	Hlavní jednotka	9
	Konektory	9
4	Připojení a nastavení	11
	Umístění	11
	Připojení k televizoru	11
	Připojení zvuku z televizoru a jiných zařízení	12
	Nastavení funkce EasyLink (ovládání HDMI-CEC)	13
	Připojení a nastavení domácí sítě	14
5	Použití domácího kina	17
	Přístup do hlavní nabídky	17
	Disky	17
	Datové soubory	19
	Paměťová zařízení USB	20
	Možnosti pro zvuk, video a obrázky	21
	Rádio	22
	přehrávač MP3	23
	iPod nebo iPhone	23
	Ovládání pomocí chytrého telefonu	24
	Internetové rádio	26
	Multiview	26
	Procházení počítače prostřednictvím DLNA	26
	Karaoke	28
	Volba zvuku	29
6	Změna nastavení	31
	Nastavení jazyka	31
	Nastavení obrazu a videa	31
	Nastavení zvuku	32
	Nastavení rodičovského zámku	32
	Nastavení displeje	32
	Nastavení úspory energie	32
	Nastavení reproduktoru	33
	Obnovení výchozích nastavení	33
7	Aktualizace softwaru	34
	Ověření verze softwaru	34
	Aktualizace softwaru prostřednictvím rozhraní USB	34
	Aktualizace softwaru z internetu	35
	Aktualizace nápovědy na obrazovce	35
8	Přípevnění domácího kina na zeď	37
	Přípevnění na zeď	37
9	Specifikace výrobku	38
10	Řešení problémů	42
11	Oznámení	45
	Copyright	45
	Software s otevřeným zdrojovým kódem	45
	RMVB – souhlas koncového uživatele (pouze pro Asijskopacifickou oblast a Čínu)	45
	Prohlášení o shodě	46
	Ochranné známky	46
12	Kód jazyka	48
13	Rejstřík	49

1 Náповěda a podpora

Společnost Philips poskytuje rozsáhlou online podporu. Navštivte naše webové stránky na adrese www.philips.com/support a můžete:

- stáhnout celou uživatelskou příručku
- vytisknout stručný návod k rychlému použití
- shlédnout výukové video programy (jsou k dispozici pouze pro vybrané modely)
- nalézt odpovědi na nejčastější dotazy (FAQ)
- odeslat nám e-mail s dotazem
- chatovat s jedním z našich zástupců podpory.

Postupujte podle pokynů na této webové stránce, vyberte jazyk a zadejte příslušné číslo modelu výrobku.

Můžete také požádat o pomoc kontaktováním zákaznické podpory společnosti Philips ve své zemi. Předtím, než se obrátíte na společnost Philips, si poznamenejte model a sériové číslo výrobku. Tyto informace naleznete na zadní nebo spodní straně výrobku.

Použití nápovědy na obrazovce (uživatelská příručka)

Kvůli snadnému přístupu je nápověda na obrazovce (uživatelská příručka) uložena v domácím kině.

Nápověda obsahuje dva panely.

- Levý panel obsahuje dvě záložky – **Obsah** a **Rejstřík**. Procházením záložek **Obsah** nebo **Rejstřík** můžete vybrat požadované téma. K zobrazení záložky **Obsah** slouží následující označení:
 - ►: Stisknutím tlačítka **OK** rozbalíte vedlejší témata.

- ▼: Stisknutím tlačítka **OK** sbalíte vedlejší témata nebo stisknutím tlačítka **Navigační tlačítka** (nahoru/dolů) vyberete téma.
- Chcete-li přeskočit mezi levým a pravým panelem, stiskněte tlačítko **Navigační tlačítka** (vlevo/vpravo).
- Na pravém panelu se zobrazuje obsah vybraného tématu. Chcete-li zobrazit další nápovědu k obsahu, přejděte po stránce dolů a zobrazte si **Související témata**.

K výběru a procházení nápovědy na obrazovce použijte dálkový ovladač domácího kina (viz 'Procházení nápovědy na obrazovce' na straně 2).

Procházení nápovědy na obrazovce

Stisknutím tlačítka na dálkovém ovladači můžete použít nápovědu na obrazovce.

Tlačítko	Akce
HELP	Otevření nebo ukončení nápovědy na obrazovce.
OK	Zobrazení vybrané stránky nebo rozbalení vedlejších témat Obsahu .
Navigační tlačítka	Nahoru: Posun nahoru nebo přechod na předchozí stránku. Dolů: Posun dolů nebo přechod na následující stránku. Doprava: Přechod do pravého panelu nebo na další položku rejstříku. Doleva: Přechod do levého panelu nebo na předchozí položku rejstříku.

Tlačítko	Akce
↶ BACK	Přechod nahoru v oddílech Obsah nebo Rejstřík . Z pravého panelu přejdete do oddílu Obsah nápovědě na obrazovce levém panelu.
◀ (Předchozí)	Zobrazení naposledy prohlížené stránky v historii.
▶ (Další)	Zobrazení následující stránky v historii.

2 Důležité informace

Před použitím výrobku si pečlivě přečtete všechny pokyny a ujistěte se, že jim rozumíte. Pokud v důsledku neuposlechnutí těchto pokynů dojde k poškození přístroje, záruka na přístroj zanikne.

Bezpečnost

Nebezpečí požáru nebo úrazu elektrickým proudem!

- Výrobek ani jeho příslušenství nikdy nevystavuje dešti ani jinému působení vody. Do blízkosti výrobku nikdy neumístíte nádoby s vodou, například vázy. Pokud se tekutiny rozlijí na výrobek nebo do něj, ihned jej odpojte od síťové zásuvky. Obrat'te se na středisko péče o zákazníky společnosti Philips a nechte výrobek před dalším užíváním zkontrolovat.
- Nikdy neumístíte výrobek ani jeho příslušenství do blízkosti otevřeného ohně nebo jiných zdrojů tepla ani na přímé sluneční světlo.
- Nikdy nevkládejte žádné předměty do ventilačních nebo jiných otvorů na výrobku.
- Pokud je jako odpojovací zařízení použito síťové napájení nebo sdružovač, mělo by být odpojovací zařízení připraveno k použití.
- Baterie (sada akumulátorů nebo nainstalované baterie) by neměly být vystavovány nadměrnému teplu, jako například slunečnímu svitu, ohni a podobně.
- Před bouřkou odpojte výrobek od síťové zásuvky.
- Při odpojování napájecího kabelu vždy tahejte za zástrčku, nikdy za kabel.

Nebezpečí zkratu nebo požáru!

- Před připojením výrobku k síťové zásuvce ověřte, že její napětí se shoduje s údajem na zadní nebo spodní straně výrobku. Výrobek nikdy nepřipojujete k síťové zásuvce s jiným napětím.

Nebezpečí zranění nebo poškození domácího kina!

- Pro výrobky, které lze připevnit na stěnu, použijte pouze dodané držák na stěnu. Držák připevněte na stěnu, která udrží celkovou hmotnost výrobku a držáku na stěnu. Společnost Koninklijke Philips Electronics N.V. nenese žádnou odpovědnost za nesprávnou montáž na zeď, která bude příčinou nehody nebo zranění.
- Pro reproduktory se stojany použijte pouze dodané stojany. Stojany pevně připevněte k reproduktorům. Smontované stojany umístěte na hladký, rovný povrch, který udrží celkovou hmotnost reproduktoru a stojanu.
- Nepokládejte výrobek ani žádné jiné předměty na síťové šňůry nebo na jiné elektrické zařízení.
- Při převozu výrobku při teplotě nižší než 5 °C jej před připojením k síťové zásuvce rozbalte a počkejte, dokud se jeho teplota nevyrovná teplotě v místnosti.
- Po otevření hrozí ozáření viditelným i neviditelným laserovým paprskem. Nevystavujte se ozáření.
- Nedotýkejte se optiky uvnitř podavače disku.
- Části výrobku mohou být vyrobeny ze skla. Zacházejte s ním opatrně, předejdete tak zranění nebo poškození.

Nebezpečí přehřátí!

- Nikdy výrobek neumístíte do uzavřených prostorů. Po všech stranách výrobku ponechte vždy volný prostor nejméně 10 cm (z důvodu zajištění proudění vzduchu). Zajistěte, aby nedošlo k zakrytí ventilačních otvorů na výrobku závěsy nebo jinými předměty.

Nebezpečí kontaminace!

- Nekombinujte různé baterie (staré a nové nebo uhlíkové a alkalické apod.).
- V případě nesprávného vložení baterií hrozí nebezpečí výbuchu. Baterii vyměřte pouze za stejný nebo ekvivalentní typ.
- Pokud jsou baterie vybité nebo pokud nebudete dálkový ovladač delší dobu používat, vyjměte je.
- Baterie obsahují chemikálie, proto by se měly likvidovat odpovídajícím způsobem.

Nebezpečí spolknutí baterií!

- Výrobek či dálkový ovladač může obsahovat knoflíkovou baterii, která by mohla být spolknuta. Uchovávejte baterii vždy mimo dosah malých dětí! V případě spolknutí může baterie způsobit vážné zranění nebo smrt. Během dvou hodin od okamžiku spolknutí může dojít k vážným vnitřním popáleninám.
- Pokud máte podezření, že baterie byla spolknuta nebo umístěna do jakékoli části těla, okamžitě vyhledejte lékařskou pomoc.
- Při výměně baterií vždy udržujte veškeré nové i použité baterie mimo dosah dětí. Po výměně baterie zkontrolujte, zda je přihrádka na baterie bezpečně uzavřena.
- V případě, že není možné přihrádku na baterie bezpečně uzavřít, přestaňte výrobek používat. Udržujte výrobek mimo dosah dětí a obraťte se na výrobce.



Toto je přístroj CLASS II s dvojitou izolací a bez ochranného zemnění.

Péče o výrobek

- Do podavače disku nevkládejte jiné předměty než disky.
- Do podavače disků nevkládejte zkroucené či poškrábané disky.

- Pokud produkt po delší dobu nepoužíváte, vyjměte disky z podavače disků.
- K čištění výrobku používejte pouze utěrku z mikrovláken.

Péče o životní prostředí



Výrobek je navržen a vyroben z vysoce kvalitního materiálu a součástí, které lze recyklovat a znovu používat.



Pokud je výrobek označen tímto symbolem přeškrtnutého kontejneru, znamená to, že podléhá směrnici EU 2002/96/ES. Zjistíte si informace o místním systému sběru tříděného odpadu elektrických a elektronických výrobků. Postupujte podle místních nařízení a nelikvidujte staré výrobky spolu s běžným komunálním odpadem.

Správnou likvidací starého výrobku pomůžete předejít možným negativním dopadům na životní prostředí a zdraví lidí.



Výrobek obsahuje baterie podléhající směrnici EU 2006/66/ES, které nelze odkládat do běžného komunálního odpadu.

Informujte se o místních pravidlech sběru tříděného odpadu baterií, protože správnou likvidací starého výrobku pomůžete předejít možným negativním dopadům na životní prostředí a zdraví lidí.

Varování k ochraně zdraví při sledování ve 3D

Pokud se ve vaší rodině vyskytla epilepsie nebo záchvaty v důsledku fotosenzitivity, obraťte se na lékaře, než se vystavíte působení zdrojů zábleskového světla, rychlých sekvencí obrazů nebo sledování ve 3D.

Za účelem předcházení nevolnosti, jako jsou závratě, bolesti hlavy nebo dezorientace doporučujeme nesledovat obraz ve 3D po delší dobu. Pokud byste měli jakékoli nepříjemné pocity, přestaňte 3D sledovat a nevěnujte se ihned poté žádné potenciálně nebezpečné činnosti (například řízení auta), dokud vaše příznaky nezmizí. Pokud příznaky přetrvávají, nezačínajte znovu sledovat 3D, dokud se neporadíte s lékařem.

Rodiče by měli dohlížet na své děti, které sledují 3D, a ujistit se, že se u dětí neprojevuje žádný z výše uvedených příznaků nevolnosti. Sledování ve 3D se nedoporučuje pro děti do šesti let věku, protože jejich zrakový systém ještě není plně vyvinutý.

3 Vaše domácí kino

Gratulujeme k nákupu a vítáme vás mezi uživateli výrobků společnosti Philips! Chcete-li využívat všech výhod podpory nabízené společností Philips (např. upozornění na aktualizace softwaru výrobku), zaregistrujte svůj výrobek na webu www.philips.com/welcome.

Dálkový ovladač

V této části je uveden přehled dálkového ovladače.

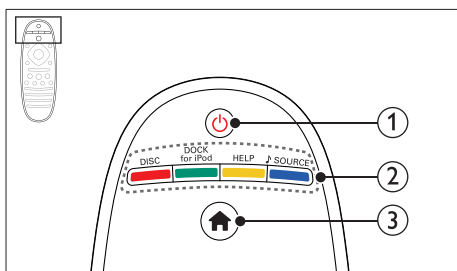

- 1** **(Pohotovostní režim – zapnuto)**
 - Zapnutí domácího kina nebo přepnutí do pohotovostního režimu.
 - Pokud je aktivována funkce EasyLink, lze stisknutím a podržením po dobu nejméně tří sekund přepnout všechna připojená zařízení kompatibilní se standardem rozhraní HDMI CEC do pohotovostního režimu.
- 2** **Tlačítka zdroje / Barevná tlačítka**
 - **Barevná tlačítka:** Výběr úloh nebo možností pro disky Blu-ray.
 - **DISC:** Přepne na zdroj disku.
 - **DOCK for iPod:** Přepnutí na dock Philips pro zařízení iPod nebo iPhone.
 - **HELP:** Přístup k nápovědě na obrazovce.

- **SOURCE:** Výběr zdroje vstupu zvuku nebo zdroje rádia.

- 3** **(Domů)**
Přístup do nabídky Domů.

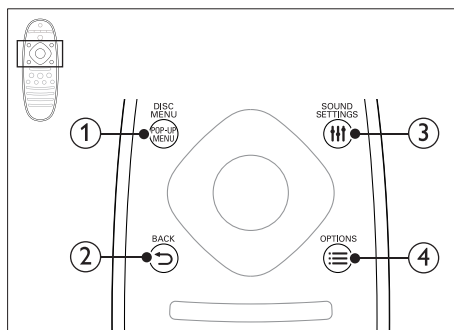

- 1** **POP-UP MENU/DISC MENU**
Otevření nebo ukončení nabídky disku při přehrávání disku.
- 2** **BACK**
 - Návrat na předchozí obrazovku nabídky.
 - V režimu radiopřijímače lze stisknutím a podržením smazat předvolbu rádiové stanice.
- 3** **SOUND SETTINGS**
Otevření nebo zavření nastavení zvuku.
- 4** **OPTIONS**
 - Přístup k dalším možnostem přehrávání při přehrávání z disku nebo paměťového zařízení USB.
 - V režimu radiopřijímače nastavení rádiové stanice.

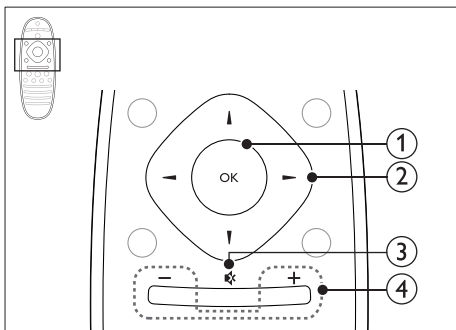

① **OK**

Potvrzení zadání nebo výběru.

② **Navigační tlačítka**

- Procházení nabídkami.
- V režimu radiopřijímače lze stisknutím tlačítka doleva nebo doprava spustit automatické vyhledávání.
- V režimu radiopřijímače lze stisknutím nahoru nebo dolů naladit rádiovou frekvenci.
- Stisknutím tlačítka doleva během nastavování sítě a hesla odstraní znak.

③ **⊘ (Ztlumit)**

Úplné ztlumení nebo obnovení zvuku.

④ **+/- (Hlasitost)**

Zvýšení nebo snížení hlasitosti.

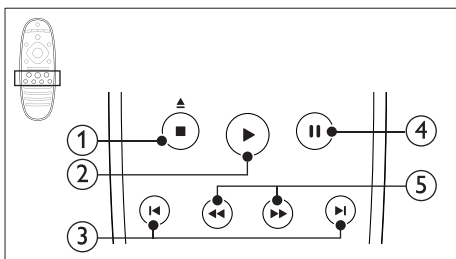

① **■ (Stop) / ▲ (Vysunout)**

- Zastavení přehrávání.
- Stisknutím a podržením tlačítka na tři sekundy vysunete disk.

② **▶ (Přehrávání)**

Spuštění nebo obnovení přehrávání.

③ **◀ / ▶ (Předchozí/Následující)**

- Přechod na předchozí nebo následující stopu, kapitolu nebo soubor.
- V režimu radiopřijímače výběr předvolby rádiové stanice.

④ **⏸ (Pozastavit)**

Pozastavení přehrávání.

⑤ **◀◀ / ▶▶ (Rychlý posun vzad/Rychlý posun vpřed)**

Vyhledávání vzad nebo vpřed. Rychlost vyhledávání změníte opakovaným stisknutím tlačítka.

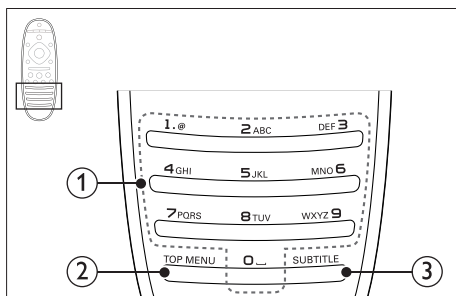

① **Alfanumerická tlačítka**

- Zadávání čísel nebo písmen (podobně jako při psaní zpráv SMS).
- V režimu radiopřijímače výběr předvolby rádiové stanice.

② **TOP MENU**

Přístup k hlavní nabídce video disku.

③ **SUBTITLE**

Výběr jazyka titulků pro obraz.

Hlavní jednotka

V této části je uveden přehled hlavní jednotky.

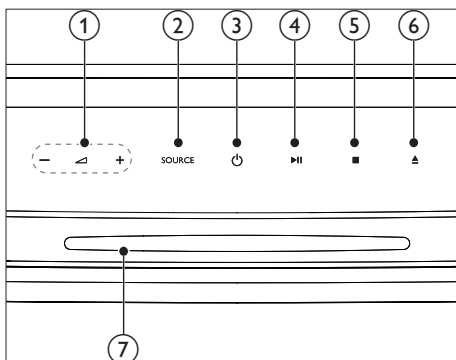

- ① **+/-**
Zvýšení nebo snížení hlasitosti.
- ② **SOURCE**
Výběr zdroje zvuku nebo obrazu pro domácí kino.
- ③ **⏻ (Pohotovostní režim – zapnuto)**
Zapnutí domácího kina nebo přepnutí do pohotovostního režimu.
- ④ **▶|| (Přehrát/Pozastavit)**
Spuštění, pozastavení nebo obnovení přehrávání.
- ⑤ **■ (Stop)**
 - Zastavení přehrávání.
 - V režimu radiopřijímače lze stisknutím a podržením smazat předvolbu rádiové stanice.
- ⑥ **▲ (Vysunout)**
Stisknutím a podržením tlačítka na tři sekundy vysunete disk.
- ⑦ **Podavač disku**

Konektory

V této části je uveden přehled konektorů, které jsou k dispozici v domácím kině.

Levá strana

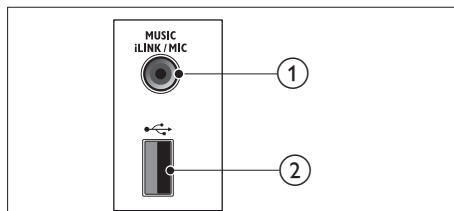

- ① **MUSIC iLINK / MIC (MIC je dostupné pouze u vybraných modelů)**
 - Vstup zvuku z přehrávače MP3 nebo mikrofonu.
 - Vstup zvuku pro mikrofon. (Dostupné pouze u vybraných modelů)
- ② **↔ (USB)**
Vstup pro zvuk, video nebo obrázky z paměťového zařízení USB.

Levý zadní

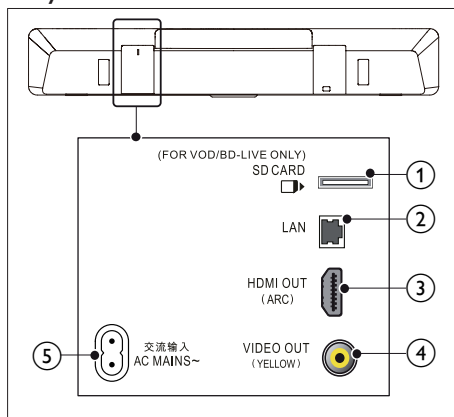

- ① **SD CARD FOR VOD/BD-LIVE ONLY**
Slot pro kartu SD. SD karta slouží výhradně k přístupu k aplikaci BD-Live.

- ② **LAN**
Připojení ke vstupu LAN na širokopásmovém modemu nebo směrovači.
- ③ **HDMI OUT (ARC)**
Připojení ke vstupu HDMI na televizoru.
- ④ **VIDEO OUT**
Připojení ke vstupu kompozitního videa na televizoru.
- ⑤ **AC MAINS~**
Připojení k napájení.

Pravý zadní

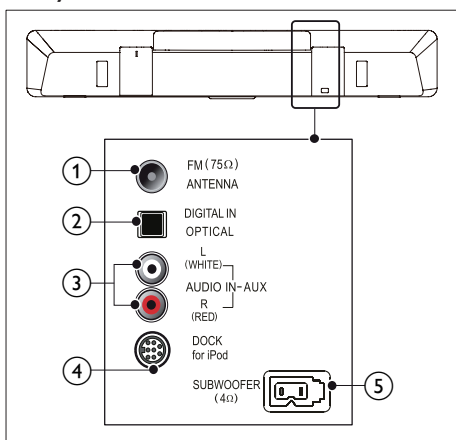

- ① **ANTENNA FM 75 Ω**
Vstup signálu z antény, kabelové televize nebo satelitu.
- ② **DIGITAL IN-OPTICAL**
Připojení k optickému výstupu zvuku na televizoru nebo digitálním zařízení.
- ③ **AUDIO IN-AUX**
Připojení k analogovému výstupu zvuku na televizoru nebo analogovém zařízení.
- ④ **DOCK for iPod**
Připojení k docku Philips pro zařízení iPod nebo iPhone. (Model Philips DCK306x je prodáván samostatně)
- ⑤ **SUBWOOFER**
Připojení k dodávanému subwooferu.

4 Připojení a nastavení

Tato část popisuje připojení domácího kina k televizoru a k dalším zařízením a jeho další nastavení.

Informace o základním připojení domácího kina a příslušenství najdete ve stručném návodu k rychlému použití.



Poznámka

- Identifikační údaje a hodnoty napájení najdete na typovém štítku na zadní nebo spodní straně výrobku.
- Před provedením nebo změnou libovolného připojení zkontrolujte, zda jsou všechna zařízení odpojena od síťové zásuvky.

Umístění

Subwoofer umístěte minimálně metr daleko od přístroje SoundBar a deset centimetrů od stěny. Nejlepších výsledků dosáhnete, pokud subwoofer umístíte podle následujícího obrázku.

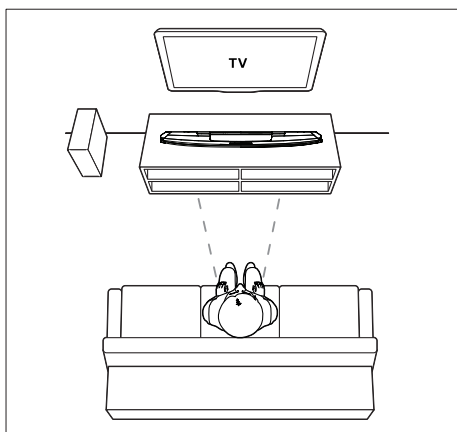

Připojení k televizoru

Chcete-li sledovat videa, připojte domácí kino k televizoru. Prostřednictvím reproduktorů domácího kina můžete také poslouchat zvuk z televizoru.

Televizor a domácí kino propojte nejkvalitnějším typem připojení, jaké máte k dispozici.

Možnost 1: Připojení k televizoru pomocí rozhraní HDMI (ARC)

Video nejvyšší kvality

Vaše domácí kino podporuje rozhraní HDMI verze se standardem ARC (Audio Return Channel). Pokud váš televizor vyhovuje standardu HDMI ARC, můžete si poslechnout zvuk z televizoru prostřednictvím domácího kina, a to pomocí jediného kabelu HDMI.

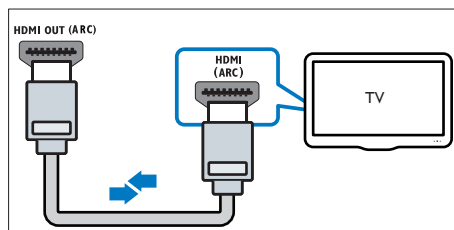

- 1 Kabelem vysokorychlostního rozhraní HDMI propojte výstupní konektor **HDMI OUT (ARC)** domácího kina s konektorem **HDMI ARC** televizoru.
 - Konektor **HDMI ARC** televizoru může být označen jinak. Více informací naleznete v uživatelské příručce k televizoru.
- 2 V televizoru zapněte ovládání HDMI-CEC. Více informací naleznete v uživatelské příručce k televizoru.
 - Pokud neslyšíte zvuk z televizoru prostřednictvím domácího kina, nastavte zvuk ručně.

Možnost 2: Připojení k televizoru pomocí standardního rozhraní HDMI

Video nejvyšší kvality

Pokud váš televizor nevyhovuje standardu HDMI ARC, připojte domácí kino s televizorem přes standardní připojení HDMI.

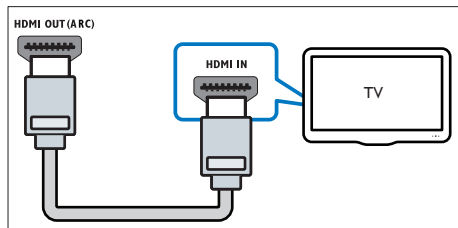

- 1 Kabelem vysokorychlostního rozhraní HDMI propojte výstupní konektor **HDMI OUT (ARC)** domácího kina s konektorem **HDMI** televizoru.
- 2 Připojte audiokabel, abyste mohli poslouchat zvuk z televizoru prostřednictvím domácího kina (viz 'Připojení zvuku z televizoru a jiných zařízení' na straně 12).
- 3 V televizoru zapněte ovládání HDMI-CEC. Více informací naleznete v uživatelské příručce k televizoru.
 - HDMI-CEC je funkce, která umožňuje ovládat zařízení, která vyhovují rozhraní CEC a jsou připojená kabelem HDMI, jedním dálkovým ovladačem, např. ovládání hlasitosti pro televizor i domácí kino. (viz 'Nastavení funkce EasyLink (ovládání HDMI-CEC)' na straně 13)
- 4 Pokud neslyšíte zvuk z televizoru prostřednictvím domácího kina, nastavte zvuk ručně. (viz 'Nastavení zvuku' na straně 14)

Poznámka

- Pokud je televizor vybaven konektorem DVI, lze připojení k televizoru uskutečnit pomocí adaptéru HDMI/DVI. Některé funkce však nemusí být dostupné.

Možnost 3: Připojení k televizoru pomocí rozhraní kompozitního videa

Video základní kvality

Pokud televizor není vybaven konektory HDMI, použijte kompozitní připojení videa. Rozhraní kompozitního videa nepodporuje video ve vysokém rozlišení.

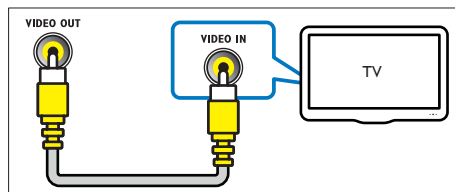

- 1 Kabelem rozhraní kompozitního videa propojte výstupní konektor **VIDEO OUT** domácího kina s konektorem **VIDEO IN** televizoru.
 - Konektor rozhraní kompozitního videa může být označen jako **AV IN**, **COMPOSITE** nebo **BASEBAND**.
- 2 Připojte audiokabel, abyste mohli poslouchat zvuk z televizoru prostřednictvím domácího kina (viz 'Připojení zvuku z televizoru a jiných zařízení' na straně 12).
- 3 Při sledování televizních pořadů opakovaným stisknutím tlačítka **SOURCE** na domácím kinu zvolte správný vstup zvuku.
- 4 Když sledujete videa, přepněte televizor na správný vstup zvuku. Více informací naleznete v uživatelské příručce k televizoru.

Připojení zvuku z televizoru a jiných zařízení

Prostřednictvím reproduktorů domácího kina můžete přehrávat zvuk z televizoru nebo jiných zařízení.

Televizor, domácí kino a ostatní zařízení připojte nej kvalitnějším typem připojení, jaké máte k dispozici.



Poznámka

- Máte-li domácí kino připojené s televizorem prostřednictvím připojení HDMI ARC, není nutné používat zvláštní audiokabel (viz 'Možnost 1: Připojení k televizoru pomocí rozhraní HDMI (ARC)' na straně 11).

Možnost 1: Připojení zvuku pomocí digitálního optického kabelu

Zvuk nejvyšší kvality

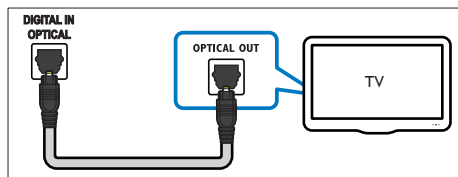

- 1 Pomocí optického kabelu připojte konektor **OPTICAL** domácího kina s konektorem **OPTICAL OUT** televizoru nebo jiného zařízení.
 - Digitální koaxiální konektor může být označen jako **SPDIF** nebo **SPDIF OUT**.

Možnost 2: Připojení zvuku pomocí analogových audiokabelů

Zvuk základní kvality

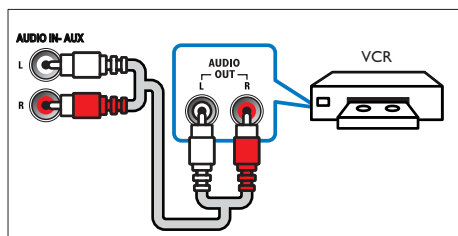

- 1 Pomocí analogového kabelu připojte konektor **AUX** domácího kina s konektory **AUDIO OUT** televizoru nebo jiného zařízení.

Nastavení funkce EasyLink (ovládání HDMI-CEC)

Toto domácí kino podporuje funkci Philips EasyLink, která používá standardní protokol HDMI-CEC (Consumer Electronics Control). Zařízení kompatibilní se standardem EasyLink, která jsou připojená pomocí rozhraní HDMI, lze ovládat jedním dálkovým ovladačem.



Poznámka

- V závislosti na výrobci se protokol HDMI-CEC označuje různými názvy. Informace o svém zařízení naleznete v uživatelské příručce pro zařízení.
- Společnost Philips nezaručuje 100% vzájemnou spolupráci se všemi zařízeními HDMI-CEC.

Dříve než začnete

- Připojte domácí kino k zařízení kompatibilnímu se standardem HDMI-CEC prostřednictvím konektoru HDMI.
- Proveďte potřebná připojení popsaná ve stručném návodu k rychlému použití a přepněte televizor na správný zdroj pro domácí kino.

Povolení funkce EasyLink

- 1 Stiskněte tlačítko **↑ (Domů)**.
- 2 Vyberte možnost **[Nastavení]** a poté stiskněte tlačítko **OK**.
- 3 Vyberte možnost **[EasyLink] > [EasyLink] > [Zap]**.
- 4 V televizoru i u ostatních připojených zařízení zapněte ovládání HDMI-CEC. Podrobnosti naleznete v uživatelské příručce pro televizor nebo příslušné zařízení.
 - V televizoru nastavte výstup zvuku na možnost **Zesilovač** (namísto reproduktorů televizoru). Více informací naleznete v uživatelské příručce k televizoru.

Ovládací prvky funkce EasyLink

Funkce EasyLink umožňuje ovládat domácí kino, televizor a další připojená zařízení kompatibilní se standardem HDMI-CEC jediným dálkovým ovladačem.

- **[Přehrávání stisknutím jednoho tlačítka]** (Přehrávání stisknutím jednoho tlačítka): Pokud se v podavači disku nachází video disk, stisknutím tlačítka ► (Přehrávání) zapnete televizor z pohotovostního režimu, a poté disk přehrajte.
- **[Pohotovostní režim stisknutím jednoho tlačítka]** (Pohotovostní režim stisknutím jednoho tlačítka) Pokud je povolen přechod do pohotovostního režimu stisknutím jednoho tlačítka, lze domácí kino přepnout do pohotovostního režimu pomocí dálkového ovladače televizoru nebo jiných zařízení HDMI CEC.
- **[Systémové ovládání audia]** (Systém ovládání zvuku): Pokud je povolen systém ovládání zvuku, vystupuje při přehrávání z připojeného zařízení zvuk tohoto zařízení automaticky z reproduktorů domácího kina.
- **[Mapování audio vstupu]** (Mapování vstupu zvuku): Pokud systém ovládání zvuku nefunguje, namapujte zvuk připojeného zařízení ke správnému konektoru vstupu zvuku na domácím kině.

Poznámka

- Chcete-li změnit nastavení ovládání funkce EasyLink, stiskněte tlačítko  (Domů) a vyberte možnost [Nastavení] > [EasyLink].

Nastavení zvuku

Pokud neslyšíte z reproduktorů domácího kina zvukový výstup připojeného zařízení, udělejte následující:

- Zkontrolujte, zda jste aktivovali funkci EasyLink na všech zařízeních, (viz 'Nastavení funkce EasyLink (ovládání HDMI-CEC)' na straně 13) a

- v televizoru nastavte výstup zvuku na možnost „Zesilovač“ (namísto reproduktorů televizoru). Více informací naleznete v uživatelské příručce k televizoru a
- nastavení zvukových ovladačů funkce EasyLink.

- 1 Stiskněte tlačítko  (Domů).
- 2 Vyberte možnost [Nastavení] a poté stiskněte tlačítko OK.
- 3 Vyberte možnost [EasyLink] > [Systémové ovládání audia] > [Zap].
 - Chcete-li zvuk přehrávat z reproduktorů TV, vyberte možnost [Vyp] a následující kroky přeskočte.
- 4 Vyberte možnost [EasyLink] > [Mapování audio vstupu].
- 5 Podle pokynů na obrazovce namapujte zvuk připojeného zařízení ke správným konektorům vstupu zvuku na domácím kině.
 - Připojte-li domácí kino k televizoru prostřednictvím konektoru HDMI ARC, ujistěte se, zda je zvuk TV namapován na vstup ARC na domácím kině.

Připojení a nastavení domácí sítě

Připojte domácí kino k routeru prostřednictvím pevného nebo bezdrátového připojení a užívejte si tyto funkce:

- Přenášení multimediálního obsahu
- Ovládání pomocí chytrého telefonu (viz 'Ovládání pomocí chytrého telefonu' na straně 24)
- Internetové rádio (viz 'Internetové rádio' na straně 26)
- Aktualizace softwaru (viz 'Aktualizace softwaru z internetu' na straně 35)



Výstraha

- Seznamte se s routerem, softwarem serveru médií a principy sítí. V případě potřeby si přečtěte dokumentaci dodanou spolu se síťovými komponentami. Společnost Philips neodpovídá za ztrátu ani poškození dat.

Dříve než začnete

- Proveďte potřebná připojení popsaná ve stručném návodu k rychlému použití a přepněte televizor na správný zdroj pro domácí kino.

Nastavení pevné sítě

Co je potřeba

- Síťový kabel (přímý kabel RJ45).
- Router (protokol DHCP je povolen).

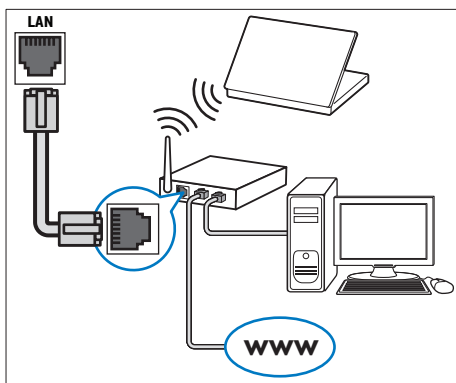

- Pomocí síťového kabelu připojte konektor LAN domácího kina k routeru.
- Stiskněte tlačítko **↑ (Domů)**.
- Vyberte možnost **[Nastavení]** a poté stiskněte tlačítko **OK**.
- Vyberte možnost **[Sít'] > [Sít'ová instalace] > [Kabelové (Ethernet)]**.
- Postupujte podle pokynů na obrazovce a dokončete nastavení.
 - Pokud se připojení nezdaří, vyberte možnost **[Zkusit znovu]** a stiskněte tlačítko **OK**.
- Vyberte **[Dokončit]** a poté nabídku opusťte stisknutím tlačítka **OK**.

- Chcete-li zobrazit nastavení sítě, vyberte možnosti **[Nastavení] > [Sít'] > [Zobrazit nastavení sítě]**.

Nastavení bezdrátové sítě

Domácí kino má vestavěné Wi-Fi pro snadný přístup k bezdrátové síti.

Co je potřeba

- Router (protokol DHCP je povolen). Pro zajištění nejlepšího výkonu a kompatibility bezdrátového připojení doporučujeme použít router pro síť 802.11n.

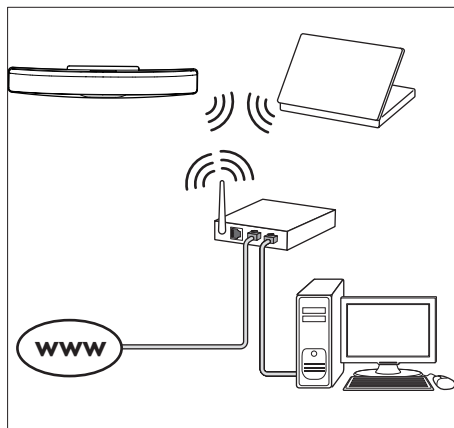

- Stiskněte tlačítko **↑ (Domů)**.
- Vyberte možnost **[Nastavení]** a poté stiskněte tlačítko **OK**.
- Vyberte možnost **[Sít'] > [Sít'ová instalace] > [Bezdrátové (Wi-Fi)]** a poté stiskněte tlačítko **OK**.
- Postupujte podle pokynů na obrazovce a vyberte a nastavte bezdrátovou síť.
 - Pokud se připojení nezdaří, vyberte možnost **[Zkusit znovu]** a stiskněte tlačítko **OK**.
- Vyberte **[Dokončit]** a poté nabídku opusťte stisknutím tlačítka **OK**.
 - Chcete-li zobrazit nastavení sítě, vyberte možnosti **[Nastavení] > [Sít'] > [Zobrazit bezdrátové nastavení]**.

Přizpůsobení názvu sítě

Pojmenujte domácí kino, abyste je snadno v domácí síti rozpoznali.

- 1 Stiskněte tlačítko **▲** (**Domů**).
- 2 Vyberte možnost **[Nastavení]** a poté stiskněte tlačítko **OK**.
- 3 Vyberte možnost **[Síť] > [Vlastní název výrobku:]**.
- 4 Pomocí tlačítek **Alfanumerická tlačítka** zadejte název.
- 5 Vyberte **[Hotovo]** a poté nabídku opusťte stisknutím tlačítka **OK**.

5 Použití domácího kina

Tato část popisuje použití domácího kina k přehrávání médií z širokého spektra zdrojů.

Dříve než začnete

- Proveďte potřebná připojení popsaná ve Stručném návodu k rychlému použití a uživatelské příručce.
- Dokončete nastavení při prvním zapnutí. Nastavení při prvním zapnutí se zobrazí při zapnutí domácího kina nebo v případě, že nastavení nedokončíte.
- Přepněte televizor na správný zdroj pro domácí kino (například HDMI, AV IN).

Přístup do hlavní nabídky

Hlavní nabídka poskytuje snadný přístup k připojeným zařízením, nastavení a k dalším užitečným funkcím domácího kina.

- 1 Stiskněte tlačítko **Domů**.
↳ Zobrazí se nabídka Domů.
- 2 Stisknutím tlačítka **Navigační tlačítka** a **OK** lze vybrat tyto možnosti:
 - **[přehrát Disk]**: Spustíte přehrávání disku.
 - **[procházení USB]**: Přístup k prohlížeči obsahu zařízení USB
 - **[procházení iPodu]**: Přístup k prohlížeči obsahu zařízení iPod nebo iPhone.
 - **[Smart TV]**: Tato funkce není v této verzi dostupná.
 - **[Internetové rádio.]**: Přístup k internetovým rádiím prostřednictvím domácího kina.
 - **[procházení PC]**: Přístup k prohlížeči obsahu počítače.
 - **[Nastavení]**: Zobrazení nabídek umožňujících změny videa, audia a dalších nastavení.

- **[Nápověda]**: Zobrazení uživatelské příručky na obrazovce.

- 3 Stisknutím tlačítka **Domů** nabídku ukončíte.

Disky

Vaše domácí kino může přehrávat disky DVD, VCD, CD a Blu-ray. Dokáže také přehrát disky, které sami vytvoříte, například disky CD-R s fotografiemi, videi a hudbou.

- 1 Vložte disk do domácího kina.
- 2 Pokud se disk nepřehraje automaticky, stiskněte tlačítko **DISC** nebo zvolte možnost **[přehrát Disk]** v hlavní nabídce.
- 3 Přehrávání můžete ovládat pomocí dálkového ovladače (viz 'Dálkový ovladač' na straně 7).
 - Je normální, že přehrávání disku Blu-ray vydává určitý zvuk. Neznamená to, že je domácí kino vadné.

Tlačítka pro přehrávání

Tlačítko	Akce
Navigační tlačítka	Procházení nabídkami. Nahoru/dolů: Otočení obrázku po směru nebo proti směru hodinových ručiček.
OK	Potvrzení zadání nebo výběru.
▶ (Přehrávání)	Spuštění nebo obnovení přehrávání.
 	Pozastavení přehrávání.
■	Zastavení přehrávání.
▲	Stisknutím a podržením tlačítka na tři sekundy vysunete disk.
◀ / ▶	Přechod na předchozí nebo následující stopu, kapitolu nebo soubor.
◀◀ / ▶▶	Rychlé vyhledávání vzad nebo vpřed. Vyhledávání pomalu vzad nebo vpřed po zastavení videa.

Tlačítko	Akce
SUBTITLE	Výběr jazyka titulků pro obraz.
DISC/ POP-UP MENU	Otevření nebo ukončení nabídky disku.
☰	Přístup k upřesňujícím možnostem při přehrávání zvukových, obrazových nebo multimediálních souborů (viz 'Možnosti pro zvuk, video a obrázky' na straně 21).

Synchronizace obrazu a zvuku

Pokud zvuk není synchronní s obrazem, lze nastavit zpoždění zvuku tak, aby zvuk obrazu odpovídal.

- 1 Stiskněte tlačítko **☰ SOUND SETTINGS**.
- 2 Vyberte možnost **AUD SYNC** a poté stiskněte tlačítko **OK**.
- 3 Stisknutím **Navigační tlačítka** (nahoru/dolů) synchronizujte zvuk s obrazem.
- 4 Stisknutím tlačítka **OK** volbu potvrďte.

Přehrávání disku Blu-ray 3D

Na domácím kině lze přehrávat Blu-ray 3D video. Než budete přehrávat disk 3D, přečtěte si varování týkající se zdravotních aspektů při přehrávání obsahu 3D.

Co je potřeba

- 3D TV
- Brýle 3D, které jsou kompatibilní s vaším televizorem 3D
- Video 3D Blu-ray
- Vysokorychlostní kabel HDMI

- 1 Pomocí vysokorychlostního kabelu HDMI připojte domácí kino ke kompatibilnímu televizoru 3D.
- 2 Zkontrolujte, zda je povoleno nastavení 3D videa. Stiskněte tlačítko **⬆️ (Domů)** a vyberte možnost **[Nastavení] > [Video] > [Sledovat 3D video] > [Auto]**.

- Chcete-li přehrávat 3D disky v režimu 2D, vyberte možnost **[Vyp]**.
- 3 Přehrajte disk Blu-ray 3D a nasadte si 3D brýle.
 - Během vyhledávání a v některých režimech přehrávání se video zobrazuje ve 2D. Zobrazení videa se po obnovení přehrávání vrátí do formátu 3D.

☰ Poznámka

- Chcete-li předejít blikání, změřte jas displeje.

Funkce Bonus View na discích Blu-ray

U disků Blu-ray podporujících funkci Bonus View si můžete v okénku na obrazovce vychutnat doplňkový obsah, jako jsou například komentáře. Funkce Bonus View je také označována jako obraz v obraze.

- 1 Povolte funkci Bonus View v nabídce disku Blu-ray.
- 2 Při přehrávání filmu stiskněte tlačítko **☰ OPTIONS**.
↳ Zobrazí se nabídka možností.
- 3 Vyberte možnost **[Volba funkce PIP] > [PIP]**.
 - V závislosti na videu bude zobrazena nabídka PIP [1] nebo [2].
 - Chcete-li funkci Bonus View zakázat, vyberte možnost **[Vyp]**.
- 4 Zvolte položku **[2. jazyk audia]** nebo **[2. jazyk titulků]**.
- 5 Vyberte jazyk a stiskněte tlačítko **OK**.

Služba BD-Live na discích Blu-ray

Disky Blu-ray s obsahem služby BD-Live umožňují přístup k dalším funkcím, jako jsou internetové chaty s režisérem, nejnovější filmové upoutávky, hry, tapety a vyzváněcí tóny. Služba a obsah BD-Live se u jednotlivých disků liší.

Co je potřeba

- Disk Blu-ray s obsahem služby BD-Live.
- Paměťové zařízení:
 - paměťové zařízení USB s minimálně 1 GB volné paměti nebo
 - paměťová karta SD typu SDHC třídy 6 s pamětí nejméně 8 GB.



- 1 Připojte domácí kino k domácí síti s přístupem k internetu (viz 'Připojení a nastavení domácí sítě' na straně 14).
- 2 Připojte paměťové zařízení USB nebo vložte paměťovou kartu SD do domácího kina.
 - Pokud se zobrazí výzva, naformátujte paměťovou kartu SD podle pokynů na obrazovce.
 - Pokud SD kartu znovu nenaformátujete na počítači s operačním systémem Linux, po formátování již nebude kompatibilní s počítači nebo kamerami.
- 3 Stiskněte tlačítko  (**Domů**) a vyberte možnost **[Nastavení]**.
- 4 Vyberte možnost **[Pokročilé]** > **[Místní úložiště]**.
- 5 Zvolte položku **[USB]** nebo **[Karta SD]**.
 - Paměťové zařízení USB nebo paměťová karta SD slouží k uložení staženého obsahu služby BD-Live.
- 6 Vyberte možnost **[Pokročilé]** > **[Zabezpečení BD-Live]** > **[Vyp]** a povolte službu BD-Live.
 - Chcete-li službu BD-Live zakázat, vyberte možnost **[Zap]**.
- 7 Vyberte ikonu služby BD-Live v nabídce disku a stiskněte tlačítko **OK**.
↳ Služba BD-Live se začne načítat. Doba načítání závisí na disku a rychlosti připojení k internetu.
- 8 Stisknutím tlačítka **Navigační tlačítka** přejděte na službu BD-Live a následovným stisknutím tlačítka **OK** vyberte požadovanou možnost.

Poznámka

- Chcete-li vymazat paměť paměťového zařízení, stiskněte tlačítko  (**Domů**) a vyberte možnost **[Nastavení]** > **[Pokročilé]** > **[Vymazání paměti]**.

Datové soubory

Toto domácí kino dovede přehrávat obrazové soubory, audio soubory a video soubory obsažené na disku nebo na paměťovém zařízení USB. Před přehráváním souboru zkontrolujte, zda je formát souboru domácím kinem podporován (viz 'Formáty souborů' na straně 38).

- 1 Přehrajte soubory z disku nebo z paměťového zařízení USB.
- 2 Pokud chcete přehrávání zastavit, stiskněte tlačítko 
 - Chcete-li pokračovat v přehrávání videa od místa, kde jste jej zastavili, stiskněte tlačítko  (**Přehrávání**).
 - Chcete-li přehrát video od začátku, stiskněte tlačítko **OK**.

Poznámka

- Chcete-li přehrávat soubory DivX chráněné technologií DRM, připojte domácí kino k televizoru pomocí kabelu HDMI.

Titulky

Pokud video obsahuje titulky ve více jazycích, vyberte jazyk titulků.

Poznámka

- Zkontrolujte, zda má soubor titulků stejný název jako soubor filmu. Je-li například soubor videa pojmenován ‚movie.avi‘, pojmenujte soubor titulků jako ‚movie.srt‘ nebo ‚movie.sub‘.
- Domácí kino podporuje následující formáty souborů: ‚srt‘, ‚sub‘, ‚txt‘, ‚ssa‘, ‚ass‘, ‚smi‘ a ‚sami‘. Pokud se titulky nezobrazují správně, změňte sadu znaků.

- 1 Během přehrávání videa vyberte jazyk stisknutím **SUBTITLE**.
- 2 Pokud se titulky vidí DivX nebo RMVB/RM nezobrazují správně, změňte následujícím postupem znakovou sadu titulků.
- 3 Stiskněte tlačítko **OPTIONS**.
↳ Zobrazí se nabídka možností.
- 4 Vyberte možnost **[Znaková sada]** a zvolte znakovou sadu podporující titulky.

Evropa, Indie, Latinská Amerika a Rusko

Znaková sada	Jazyk
[Standardní]	Albánština, angličtina, dánština, holandsština, finština, francouzština, gaelština, němčina, italština, kurdština – latinka, norština, portugalština, španělština, švédština a turečtina
[Střední Evropa]	Albánština, chorvatština, čeština, holandsština, angličtina, němčina, maďarština, irština, polština, rumunština, slovenština, slovinština a srbština.
[Azbuka]	Bulharština, běloruština, angličtina, makedonština, moldavština, ruština, srbština a ukrajinština.
[Řečtina]	Řecká
[Baltská]	estonština, lotyština a litevština

Asijskopacifická oblast a Čína

Znaková sada	Jazyk
[Standardní]	Albanian (albánština), Danish (dánština), Dutch (holandsština), English (angličtina), Finnish (finština), French (francouzština), Gaelic (gaelština), German (němčina), Italian (italština), Kurdish – Latin (kurdština – latinka), Norwegian (norština), Portuguese (portugalština), Spanish (španělština), Swedish (švédština) a Turkish (turečtina)
[Čínština]	Zjednodušená čínština
[Tradiční čínština]	Tradiční čínština
[Korejština]	Angličtina a korejština

kód VOD pro DivX

Před zakoupením videosouborů DivX a jejich přehráváním na domácím kině zaregistrujte domácí kino na webových stránkách www.divx.com pomocí kódu DivX VOD.

- 1 Stiskněte tlačítko **↑ (Domů)**.
- 2 Vyberte možnost **[Nastavení]** a poté stiskněte tlačítko **OK**.
- 3 Vyberte možnost **[Pokročilé] > [Kód DivX® VOD]**.
↳ Zobrazí se registrační kód DivX pro domácí kino.

Paměťová zařízení USB

Vychutnejte si obrázky, zvuk a video uložené na paměťovém zařízení USB, jako je například přehrávač MP4 nebo digitální fotoaparát.

Co je potřeba



- Paměťové zařízení USB naformátované systémem souborů FAT nebo NTFS,

kompatibilní s normou pro velkokapacitní paměťová zařízení (Mass Storage Class).

- Soubor média v některém z podporovaných formátů (viz 'Formáty souborů' na straně 38).

Poznámka

- Používáte-li prodlužovací kabel USB, rozbočovač USB nebo čtečku více zařízení USB, paměťové zařízení USB nemusí být rozpoznáno.

- 1 Připojte paměťové zařízení USB ke konektoru  (USB) na domácím kině.
- 2 Stiskněte tlačítko  (Domů).
- 3 Vyberte možnost [procházení USB] a poté stiskněte tlačítko OK.
↳ Zobrazí se prohlížeč obsahu.
- 4 Vyberte soubor a stiskněte tlačítko OK.
- 5 Stisknutím tlačítek pro přehrávání lze ovládat přehrávání (viz 'Tlačítka pro přehrávání' na straně 17).

Možnosti pro zvuk, video a obrázky

Při přehrávání obrázků, zvuku nebo videa z disku nebo paměťového zařízení USB můžete použít pokročilé funkce.

Možnosti zvuku

Při přehrávání zvuku lze opakovat zvukovou stopu, disk nebo složku.

- 1 Opakovaným stisknutím tlačítka  **OPTIONS** můžete cyklicky procházet následující funkce:
 - **RPT TRAC / RPT FILE:** Opakování aktuální stopy nebo souboru.
 - **RPT DISC / RPT FOLD:** Opakování všech stop na disku nebo ve složce.
 - **RPT RAND:** Náhodné přehrávání zvukových stop.
 - **RPT OFF:** Vypnutí režimu opakování.

Možnosti videa

Při sledování videa je možné vybrat například titulky, jazyk zvuku, funkci vyhledání času a nastavení obrazu. V závislosti na zdroji videa nemusí být některé možnosti k dispozici.

- 1 Stiskněte tlačítko  **OPTIONS**.
↳ Zobrazí se nabídka možností videa.
- 2 Po stisknutí tlačítka **Navigační tlačítka** a **OK** můžete vybrat a změnit tyto položky:
 - **[Jazyk zvuku]:** Výběr jazyka zvuku pro obraz.
 - **[Jazyk titulků]:** Výběr jazyka titulků pro obraz.
 - **[Posun titulků]:** Změna polohy titulků na obrazovce.
 - **[Info]:** Zobrazení informací o přehrávaném obsahu.
 - **[Znaková sada]:** Vybere znakovou sadu podporující titulky DivX.
 - **[Vyhledávání podle času]:** Rychlý přechod na určité místo videa zadáním času scény.
 - **[2. jazyk audia]:** volba druhého jazyka zvuku pro video Blu-ray.
 - **[2. jazyk titulků]:** volba druhého jazyka titulků pro video Blu-ray.
 - **[Tituly]:** Výběr konkrétního titulu.
 - **[Kapitoly]:** Výběr konkrétní kapitoly.
 - **[Karaoke]:** (Je k dispozici pouze u vybraných modelů a ve vybraných oblastech): Změna nastavení karaoke.
 - **[Seznam úhlů]:** Výběr jiného úhlu záběru kamery.
 - **[Nabídky]:** Zobrazení nabídky disku.
 - **[Volba funkce PIP]:** Zobrazení okna obrazu v obraze během přehrávání disku Blu-ray, který podporuje funkci Bonus View.
 - **[Zvětšení]:** Přiblížení scény videa nebo snímku. Stisknutím **Navigační tlačítka** (doleva/doprava) lze vybrat faktor zvětšení.
 - **[Funkce Opakovat]:** Opakování kapitoly nebo titulu.

- **[Opakovat A-B]:** Označení dvou bodů v kapitole nebo stopě pro opakované přehrávání, nebo vypnutí režimu opakování.
- **[Nastavení obrazu]:** Výběr předdefinovaného nastavení barev.
- **[Synchro. zvuku]:** Nastavení zpoždění zvuku tak, aby odpovídal obrazu.
- **[2D na 3D]:** Volba 2D nebo 3D videa.





Možnosti obrázků

Při prohlížení obrázku jej lze přibližovat nebo oddalovat, otáčet, přidat animaci do prezentace a měnit nastavení obrazu.

- 1 Stiskněte tlačítko  **OPTIONS**.
↳ Objeví se nabídka možností obrazu.
- 2 Po stisknutí tlačítka **Navigační tlačítka** a **OK** lze vybrat a změnit následující nastavení:
 - **[Otočit o +90 stupňů]:** Otočení obrázku o 90 stupňů po směru hodinových ručiček.
 - **[Otočit o -90 stupňů]:** Otočení obrázku o 90 stupňů proti směru hodinových ručiček.
 - **[Zvětšení]:** Přiblížení scény videa nebo snímku. Stisknutím **Navigační tlačítka** (doleva/doprava) lze vybrat faktor zvětšení.
 - **[Info]:** Zobrazení informací o obrázku.
 - **[Doba trvání na snímek]:** Volba doby trvání zobrazení jednotlivých obrázků v prezentaci.
 - **[Animace snímků]:** Výběr animace pro prezentaci.
 - **[Nastavení obrazu]:** Výběr předdefinovaného nastavení barev.
 - **[Funkce Opakovat]:** Opakování vybrané složky.
 - **[2D na 3D]:** Zobrazení prezentace fotografií 2D nebo 3D.

Hudební prezentace

Pokud se obrazové a zvukové soubory nacházejí na stejném disku nebo paměťovém zařízení USB, můžete vytvořit hudební prezentaci.

- 1 Vyberte audio stopu a stiskněte tlačítko **OK**.
- 2 Stiskněte tlačítko  **BACK** a přejděte do složky s obrázky.
- 3 Vyberte obrázek a stisknutím tlačítka  (**Přehrávání**) spusťte prezentaci.
- 4 Stisknutím tlačítka  prezentaci ukončíte.
- 5 Stisknutím tlačítka  zastavte přehrávání hudby.

Poznámka

- Ujistěte se, zda jsou formáty obrázků a skladeb podporovány vaším domácím kinem (viz 'Formáty souborů' na straně 38).

Rádio

Pomocí domácího kina můžete poslouchat rádio VKV a uložit až 40 rádiových stanic.

Poznámka

- Přijem v pásmu středních, dlouhých a krátkých vln a digitální rozhlasové vysílání nejsou podporovány.
- Pokud není detekován signál stereofonního vysílání, nebo je nalezeno méně než pět stanic, zobrazí se výzva k opětovné instalaci rádiových stanic.

- 1 Připojte anténu VKV ke konektoru **ANTENNA FM 75 Ω** domácího kina.
 - Chcete-li dosáhnout co nejlepšího příjmu, umístěte anténu z dosahu televizoru nebo jiných zdrojů elektromagnetického záření.

2 Opakovaně stiskněte tlačítko **Tlačítka zdroje**, dokud se na panelu displeje nezobrazí hlášení **RADIO**.

↳ Pokud jste rádiové stanice již nainstalovali, začne přehrávání posledního poslouchaného kanálu.

↳ Jestliže jste dosud žádné rádiové stanice nainstalovali, zobrazí se na panelu displeje zpráva **AUTO INSTALL...PRESS PLAY**. Stiskněte ► (**Přehrávání**).

3 Pro poslech rádiových stanic použijte dálkový ovladač.

Tlačítka pro přehrávání

Tlačítko	Akce
◀ / ▶ nebo Alfanumerická tlačítka	Výběr předvolby rádiové stanice.
Navigační tlačítka	Doleva/doprava: Vyhledání rádiové stanice. Nahoru/dolů: Jemné doladění rádiové frekvence.
■	Stisknutím zastavíte instalaci rádiových stanic.
↶ BACK	Stisknutím a přidržením tlačítka předvolbu rádiové stanice vymažete.
☰ OPTIONS	Ruční: 1) Stiskněte tlačítko ☰ OPTIONS . 2) Stisknutím tlačítka ▶ / ◀ vyberte předvolbu. 3) Opětovným stisknutím tlačítka ☰ OPTIONS uložte rádiovou stanici. Automaticky: Stiskněte a podržte po tři sekund, dojde k opětovné instalaci rádiových stanic.
SUBTITLE	Přepínání mezi stereofonním a monofonním zvukem.

Krok ladění

V některých zemích lze přepínat krok ladění v pásmu VKV mezi 50 kHz a 100 kHz. Pokud přepnete krok ladění, všechny předvolené rádiové stanice se smažou.

1 Opakovaně stiskněte tlačítko **Tlačítka zdroje**, dokud se na panelu displeje nezobrazí hlášení **RADIO**.

2 Stiskněte tlačítko ■.

3 Stisknutím a podržením tlačítka ► (**Přehrávání**) přepněte mezi 50 kHz a 100 kHz.

přehrávač MP3

Připojte přehrávač MP3 pro přehrávání audio souborů.

Co je potřeba

- Přehrávač MP3.
- 3,5mm stereofonní audiokabel.

1 Pomocí 3,5mm stereofonního audiokabelu připojte přehrávač MP3 ke konektoru **MUSIC iLINK** domácího kina.

- Použijete-li 6,5mm stereofonní audiokabel, připojte přehrávač MP3 k domácímu kinu pomocí konverzní zásuvky 3,5mm – 6,5mm.

2 Opakovaně stiskněte tlačítko **♪ SOURCE**, dokud se na panelu displeje nezobrazí hlášení **MUSIC I-LINK**.

3 Pomocí tlačítek na přehrávači MP3 vyberte požadované zvukové soubory a spusťte jejich přehrávání.

iPod nebo iPhone

Připojte dok Philips a přehrávejte hudbu, fotografie a videa ze zařízení iPod nebo iPhone.

Co je potřeba

- Dok Philips (model: Philips DCK306x, prodává se samostatně): koupit jej můžete na webu www.philips.com/welcome
- Žlutý kabel kompozitního video signálu.

- 1 Připojte dok Philips ke konektoru **DOCK for iPod** na domácím kině.
- 2 Chcete-li zobrazit prezentaci ze zařízení iPod nebo iPhone v televizoru, připojte dok k televizoru pomocí žlutého kabelu kompozitního signálu.
- 3 Zapněte zařízení iPod nebo iPhone a umístěte je do doku.
 - Je-li domácí kino v režimu iPod, lze pomocí doku nabíjet zařízení iPod/iPhone.

Přehrávání hudby

- 1 Vložte zařízení iPod nebo iPhone do doku.
- 2 Na dálkovém ovladači domácího kina stiskněte tlačítko **DOCK for iPod**.
- 3 Procházením obrazovky zařízení iPod nebo iPhone vyberte hudbu.
- 4 Přehrajte hudbu v zařízení iPod nebo iPhone.
 - ↳ Hudba je slyšet z domácího kina.

Procházení audio obsahu z televizoru (rozšířený režim):

- 1 Stiskněte tlačítko **▲ (Domů)**.
- 2 Vyberte možnost **[procházení iPodu]** a poté stiskněte tlačítko **OK**.
 - ↳ Zobrazí se prohlížeč obsahu.
- 3 Stisknutím tlačítka **Navigační tlačítka** procházejte zvukový obsah.
- 4 Stisknutím tlačítek pro přehrávání lze ovládat přehrávání (viz 'Tlačítka pro přehrávání' na straně 17).
 - Místní tlačítka zařízení iPod nebo iPhone jsou deaktivována.
- 5 Režim doku ukončíte stisknutím tlačítka **▲ (Domů)**.

Přehrávání videa a prezentace

- 1 Vložte zařízení iPod nebo iPhone do doku (viz 'iPod nebo iPhone' na straně 23).
- 2 Na dálkovém ovladači domácího kina stiskněte tlačítko **DOCK for iPod**.
- 3 Přepněte televizor na zdroj **AV/VIDEO** (odpovídající žlutému kabelu kompozitního signálu).
 - ↳ Televizní obrazovka bude prázdná.
- 4 Na obrazovce zařízení iPod nebo iPhone procházejte a přehrajte video nebo prezentaci fotografií.
 - ↳ Video nebo prezentace fotografií se zobrazí na televizoru.

Ovládání pomocí chytrého telefonu

Pomocí mobilního zařízení, jako je například iPhone (s operačním systémem iOS 3.1.3 a novějším), telefonem se systémem Android (verze 2.1 a novější), tabletu iPad nebo jiného tabletu můžete:

- Ovládat snadně vaše domácí kino
- Procházet disk nebo paměťové zařízení USB
- Přepnout na rádio FM nebo internetové rádio
- Upravit nastavení zvuku
- Streamovat a sdílet obsah zařízení ve vaší domácí síti

Dříve než začnete

- Připojte domácí kino, mobilní zařízení a další zařízení kompatibilní se sítí DLNA ke stejné domácí síti.
 - Chcete-li dosáhnout vyšší kvality obrazu, použijte kabelové připojení vždy, kdykoli je možné.
- Přizpůsobte název sítě domácího kina (viz 'Přizpůsobení názvu sítě' na straně 16).
- Stáhněte si do mobilního zařízení aplikaci Philips **MyRemote**.

- Pro zařízení iPhone nebo iPad si aplikaci vyhledejte v obchodě **App Store** (App Store).
- Pro telefon nebo tablet se systémem Android si aplikaci vyhledejte v obchodě **Market** (Market).

Ovládat snadně vaše domácí kino

- 1 V mobilním zařízení otevřete aplikaci **MyRemote**.
- 2 Na hlavní obrazovce vyberte své domácí kino (podle příslušného názvu sítě).
 - ↳ V dolní části obrazovky se zobrazí lišta pro procházení.
 - Pokud není nalezeno domácí kino, zkontrolujte připojení k síti nebo klepněte na záložku **Devices** ve svém mobilním zařízení a opakujte vyhledávání.
- 3 Výběrem některé z následujících záložek můžete otevřít další možnosti.
 - Pro návrat na předcházející obrazovku stiskněte tlačítko **Zpět**.

Možnost	Akce
App	Vraťte se zpět na domovskou obrazovku zařízení.
Media	<p>DISC: Procházení a přehrávání souboru uloženého na datovém disku.</p> <p>USB: Procházení a přehrávání souboru uloženého na paměťovém zařízení USB.</p> <p>FM radio: Přepnutí do režimu rádia FM.</p> <p>Internet radio: Přepnutí do režimu internetového rádia. Ujistěte se, zda je vaše domácí síť připojená k internetu.</p>

Remote Spustíte v mobilním zařízení aplikaci dálkového ovladače. Posunem obrazovky chytrého telefonu doleva nebo doprava získáte přístup k dalším tlačítkům. V mobilním zařízení jsou k dispozici pouze odpovídající tlačítka. Některé funkce, jako je například pohotovostní režim a dlouhé stisknutím tlačítka, nejsou v mobilním zařízení dostupné.

Sound **MySound:** Přizpůsobení nastavení zvuku podle vašich preferencí.
Surround: Výběr nastavení prostorového zvuku.

- 4 Postupujte podle pokynů na obrazovce a vyberte možnost nebo dokončete nastavení.

Streamování multimediálního obsahu (SimplyShare)

Funkce Philips SimplyShare umožňuje využít chytrý telefon k přenášení multimediálního obsahu (například obrázků, zvukových souborů a videa) a přehrávání prostřednictvím domácího kina nebo jiného zařízení kompatibilního s technologií DLNA ve stejné domácí síti.

Dříve než začnete

- Nainstalujte si do mobilního telefonu aplikaci serveru médií kompatibilního s technologií DLNA, například Twonky Media Server.
- Povolte sdílení médií souborů. Podrobné informace naleznete v uživatelské příručce k softwaru serveru médií.



- 1 V mobilním zařízení spustíte aplikaci serveru médií. V telefonu iPhone nebo Android otevřete aplikaci **MyRemote**.

- 2 V nabídce vašeho mobilního telefonu vyberte možnost **SimplyShare**.
 - ↳ Automaticky se detekují a na obrazovce zobrazí domácí kino a další zařízení v domácí síti.

- 3 Vyberte zařízení v síti.
 - ↳ Zobrazí se složky vybraného zařízení. V závislosti na použitém serveru médií se názvy složek mohou lišit.
 - Pokud se složky nezobrazují, zkontrolujte, zda je ve vybraném zařízení povoleno sdílení médií, aby byl obsah dostupný pro sdílení.
- 4 Vyberte mediální soubor, který chcete přehrát.
- 5 V nabídce mobilního zařízení zvolte domácí kino, abyste mohli přenášet mediální soubor do domácího kina.
 - Z důvodu potíží s kompatibilitou se nemusí některé mediální soubory zobrazit nebo přehrát. Zkontrolujte, jaké formáty souborů vaše domácí kino podporuje.
- 6 Pomocí mobilního zařízení můžete ovládat přehrávání.

Internetové rádio

Prostřednictvím domácího kina můžete přistupovat k internetovým rádiím.

- 1 Připojte domácí kino k domácí síti s přístupem k internetu (viz 'Připojení a nastavení domácí sítě' na straně 14).
- 2 Stiskněte tlačítko  (**Domů**).
- 3 Vyberte možnost **[Internetové rádio.]** a poté stiskněte tlačítko **OK**.
 - ↳ Zobrazí se stránka internetových rádií.
- 4 Podle pokynů na obrazovce zvolte stanici, vytvořte předvolby nebo uložte své oblíbené stanice.
- 5 Stisknutím tlačítka  (**Domů**) internetové rádio opustíte.

Multiview

Na některých televizorech společnosti Philips lze sledovat dva zdroje videa vedle sebe. Může se jednat o zdroje:

- video z vašeho domácího kina,
- televizní vysílání.

Informace o nastavení funkce multiview naleznete v uživatelské příručce.

Procházení počítače prostřednictvím DLNA

Otevření a přehrávání obrázků, audio a video souborů z počítače nebo serveru médií v domácí síti prostřednictvím domácího kina.

Dříve než začnete

- Nainstalujte do zařízení server médií kompatibilní se standardem DLNA. Ujistěte se, že jste stáhli aplikaci, která nejlépe vyhovuje vašim záměrům. Například
 - Windows Media Player 11 nebo novější pro počítač
 - Twonky Media Server pro počítač Mac nebo počítač PC
- Povolte sdílení médií souborů. Abychom vám používání usnadnili, uvádíme kroky pro následující aplikace:
 - Windows Media Player 11 (viz 'Přehrávač Microsoft Windows Media Player 11' na straně 27)
 - Windows Media Player 12 (viz 'Přehrávač Microsoft Windows Media Player 12' na straně 27)
 - Twonky Media pro Mac (viz 'Aplikace Twonky Media (v4.4.2) operačního systému Macintosh OS X' na straně 28)



Poznámka

- Další pomoc s těmito aplikacemi nebo jinými servery médií naleznete v uživatelské příručce k danému softwaru pro server médií.

Nastavení softwaru serveru médií

Nastavte software serveru médií tak, aby umožňoval sdílení médií.

Dříve než začnete

- Připojte domácí kino k domácí síti. Chcete-li dosáhnout vyšší kvality obrazu, použijte kabelové připojení vždy, kdykoli je možné.
- Připojte počítač a ostatní zařízení kompatibilní se standardem DLNA ke stejné domácí síti.
- Zkontrolujte, zda vám firewall v počítači umožňuje spustit aplikace Media Player (nebo součástí listu výjimek firewallu je i software mediálních serverů).
- Zapněte počítač a router.

Přehrávač Microsoft Windows Media Player 11

- 1 Spustíte v počítači program Windows Media Player.
- 2 Klikněte na kartu **Knihovna** a vyberte možnost **Sdílení médií**.
- 3 Při prvním výběru položky **Sdílení médií** v počítači se zobrazí překryvná obrazovka. **Zaškrtněte políčko Sdílet média a klikněte na tlačítko OK.**
↳ Je zobrazena obrazovka **Sdílení médií**.
- 4 Na obrazovce **Sdílení médií** zkontrolujte, zda se vaše zařízení zobrazuje jako **Neznámé zařízení**.
↳ Pokud se přibližně za minutu nezobrazí neznámé zařízení, podívejte se, zda není připojení blokováno firewallem v počítači.
- 5 Vyberte neznámé zařízení a klikněte na možnost **Povolit**.
↳ U zařízení se zobrazí zelené zaškrtnutí.
- 6 Ve výchozím nastavení je v programu Windows Media Player nastaveno sdílení souborů z následujících složek: **Hudba**, **Obrázky** a **Video**. Pokud se vaše soubory nacházejí v jiných složkách, vyberte možnost **Knihovna > Přidat do knihovny**.

↳ Je zobrazena obrazovka **Přidat do knihovny**.

- V případě potřeby klikněte na tlačítko **Upřesnit možnosti** a zobrazte seznam sledovaných složek.

7 Vyberte možnost **Mé složky a složky jiných uživatelů, k nimž mám přístup** a klikněte na tlačítko **Přidat**.

8 Postupujte podle pokynů na obrazovce a přidejte další složky, které obsahují mediální soubory.

Přehrávač Microsoft Windows Media Player 12

- 1 Spustíte v počítači program Windows Media Player.
- 2 V programu Windows Media Player klikněte na kartu **Datový proud** a vyberte možnost **Zapnout vysílání datového proudu médií**.
↳ Je zobrazena obrazovka **Možnosti vysílání datového proudu médií**.
- 3 Klikněte na možnost **Zapnout vysílání datového proudu médií**.
↳ Vráťte se na obrazovku programu Windows Media Player.
- 4 Klikněte na kartu **Datový proud** a vyberte položku **Další možnosti vysílání datovými proudy**.
↳ Je zobrazena obrazovka **Možnosti vysílání datového proudu médií**.
- 5 Zkontrolujte, zda se program médií zobrazuje na obrazovce **Místní síť**.
↳ Pokud se program médií nezobrazuje, podívejte se, zda není připojení blokováno firewallem v počítači.
- 6 Vyberte příslušný mediální program a klikněte na možnost **Povoleno**.
↳ U mediálního programu se zobrazí zelená šipka.

7 Ve výchozím nastavení je v programu Windows Media Player nastaveno sdílení souborů z následujících složek: **Hudba**, **Obrázky** a **Video**. Pokud se vaše soubory nacházejí v jiných složkách, klikněte na kartu **Uspořádat** a vyberte možnost **Spravovat knihovny** > **Hudba**.

↳ Je zobrazena obrazovka **Umístění hudební knihovny**.

8 Postupujte podle pokynů na obrazovce a přidejte další složky, které obsahují mediální soubory.

Aplikace Twonky Media (v4.4.2) operačního systému Macintosh OS X

1 Navštivte stránky www.twonkymedia.com, kde lze pro počítač Macintosh zakoupit software, nebo stáhnout jeho 30denní zkušební verzi.

2 Spustíte v počítači Macintosh aplikaci Twonky Media.

3 Na obrazovce programu Twonky Media Server vyberte možnosti **Basic Setup** (Základní nastavení) a **First Steps** (První kroky).

↳ Je zobrazena obrazovka First Steps (První kroky).

4 Zadejte název serveru médií a klikněte na možnost Save changes (Uložit změny).

5 Opět na obrazovce aplikace Twonky Media vyberte možnosti **Basic Setup** (Základní nastavení) a **Sharing** (Sdílení).

↳ Je zobrazena obrazovka **Sharing** (Sdílení).

6 Vyhledejte a vyberte složky, které chcete sdílet, a vyberte možnost **Save Changes** (Uložit změny).

↳ Počítač Macintosh opět automaticky projde složky tak, aby byly připraveny ke sdílení.

Přehrávání souborů z počítače

Poznámka

- Před přehráváním multimediálního obsahu z počítače zkontrolujte, zda je domácí kino připojeno k domácí síti a je správně nastaven software serveru médií.

1 Stiskněte tlačítko **↑ (Domů)**.

2 Vyberte možnost **[procházení PC]** a poté stiskněte tlačítko **OK**.

↳ Zobrazí se prohlížeč obsahu.

3 Vyberte zařízení v síti.

↳ Zobrazí se složky vybraného zařízení. V závislosti na použitém serveru médií se názvy složek mohou lišit.

- Pokud se složky nezobrazují, zkontrolujte, zda je ve vybraném zařízení povoleno sdílení médií, aby byl obsah dostupný pro sdílení.

4 Vyberte soubor a stiskněte tlačítko **OK**.

- Z důvodu potíží s kompatibilitou se nemusí některé mediální soubory přehrávat. Zkontrolujte, zda jsou formáty souboru domácím kinem podporovány.

5 Stisknutím tlačítek pro přehrávání lze ovládat přehrávání (viz 'Tlačítka pro přehrávání' na straně 17).

Karaoke

Je k dispozici pouze u vybraných modelů a ve vybraných oblastech.

Přehrávejte na domácím kině disk pro karaoke a zpívejte s hudbou.

Co je potřeba

- Mikrofon pro karaoke.
- Disky pro karaoke.



Výstraha

- Abyste předešli zvukovým rázům nebo neočekávanému šumu, nastavte před připojením mikrofonu k domácímu kinu hlasitost mikrofonu na minimum.

- 1 Připojte mikrofon pro karaoke ke konektoru **MIC** na domácím kině.
- 2 Přepněte televizor na správný zdroj pro domácí kino.
- 3 Zkontrolujte, zda je v domácím kině povoleno poprodukční zpracování zvuku (viz 'Nastavení reproduktoru' na straně 33).
- 4 Během přehrávání disku pro karaoke stiskněte **OPTIONS**.
↳ Zobrazí se nabídka možností.
- 5 Vyberte možnost **[Karaoke]** a poté stiskněte tlačítko **OK**.
↳ Zobrazí se nabídka nastavení Karaoke.
- 6 Po stisknutí tlačítka **Navigační tlačítka** a **OK** lze změnit následující nastavení:
 - **[Mikrofon]:** Zapnutí nebo vypnutí mikrofonu.
 - **[Hlasitost mikrofonu]:** Změna hlasitosti mikrofonu.
 - **[Ozvěna]:** Změna úrovně ozvěny.
 - **[Tónina]:** Změna tóniny tak, aby byla vhodná pro váš hlas.
 - **[Podpora hlasu]:** Výběr režimu zvuku nebo zapnutí/vypnutí hlasu.

Volba zvuku

Tato část popisuje volbu ideálního zvuku pro určitý typ obrazu nebo hudby.

- 1 Stiskněte tlačítko **III SOUND SETTINGS**.
- 2 Stisknutím **Navigační tlačítka** (doleva/ doprava) otevřete možnosti zvuku na displeji.

Nastavení zvuku	Popis
SOUND	Výběr režimu zvuku.
SURROUND	Výběr prostorového nebo stereofonního zvuku.
AUD SYNC	Nastavení zpoždění zvuku tak, aby odpovídal obrazu.

- 3 Vyberte možnost a stiskněte tlačítko **OK**.
- 4 Stisknutím tlačítka **↩ BACK** nastavení ukončíte.
 - Pokud tlačítko nestisknete během jedné minuty, dojde k automatickému ukončení nabídky.

Režim prostorového zvuku

Pomocí různých režimů prostorového zvuku získáte vtahující zvukový zážitek.

- 1 Stiskněte tlačítko **III SOUND SETTINGS**.
- 2 Vyberte možnost **SURROUND** a poté stiskněte tlačítko **OK**.
- 3 Stisknutím tlačítka **Navigační tlačítka** (nahoru/dolů) můžete vybrat nastavení z možností na displeji:
 - **AUTO:** Automatický výběr nastavení zvuku podle přenosu zvuku.
 - **AMBISOUND MOVIE:** Vícekanálový zvuk pro optimální filmový zážitek.
 - **AMBISOUND MUSIC:** Vícekanálový zvuk pro hudbu a živé koncerty.
 - **STEREO:** Dvoukanálový stereofonní zvuk. Ideální pro poslech hudby.
- 4 Stisknutím tlačítka **OK** volbu potvrďte.

Zvukový režim

Výběr předdefinovaných režimů zvuku pro určité typy obrazu nebo hudby.

- 1 Ověřte, zda je u reproduktorů aktivní poprodukční zpracování zvuku (viz 'Nastavení reproduktoru' na straně 33).
- 2 Stiskněte tlačítko **III SOUND SETTINGS**.

- 3 Vyberte možnost **SOUND** a poté stiskněte tlačítko **OK**.
- 4 Stisknutím tlačítek **Navigační tlačítka** (nahoru/dolů) vyberte nastavení z možností na displeji:
 - **AUTO**: Chytrý výběr optimálního nastavení zvuku na základě přehrávaného zvuku.
 - **BALANCED**: Vychutnejte si pomocí přidaných zvukových efektů původní zvuk filmů a hudby.
 - **POWERFUL**: Vychutnejte si strhující zvuk, který je ideální pro akční videa a hlasité večírky.
 - **BRIGHT**: Okořeňte nevýrazné filmy a hudbu pomocí přidaných zvukových efektů.
 - **CLEAR**: Uslyšíte každý detail v hudbě a jasné hlasy ve filmech.
 - **WARM**: Užijte si příjemné mluvené slovo a zpěv v hudbě.
 - **PERSONAL**: Přizpůsobte si zvuk podle svých preferencí.
- 5 Stisknutím tlačítka **OK** volbu potvrďte.

ekvalizér



Změna nastavení vysokých frekvencí (výšky), středních frekvencí (střední) a nízkých frekvencí (basy) domácího kina.

- 1 Stiskněte tlačítko **≡ SOUND SETTINGS**.
- 2 Vyberte možnost **SOUND > PERSONAL**, a poté stiskněte tlačítko **Navigační tlačítka** (doprava).
- 3 Stisknutím tlačítek **Navigační tlačítka** (nahoru/dolů) změňte basy, středy a výšky.
- 4 Stisknutím tlačítka **OK** volbu potvrďte.

6 Změna nastavení

Nastavení domácího kina jsou již konfigurovaná na optimální hodnotu. Nemáte-li důvod ke změně nastavení, doporučujeme ponechat výchozí hodnotu.

Poznámka

- Nastavení, které je zobrazeno šedě, nelze změnit.
- Pokud se chcete vrátit k předchozí nabídce, stiskněte tlačítko  **BACK**. Chcete-li nabídku opustit, stiskněte tlačítko  **(Domů)**.

Nastavení jazyka

- 1 Stiskněte tlačítko  **(Domů)**.
- 2 Vyberte možnost **[Nastavení]** a poté stiskněte tlačítko **OK**.
- 3 Vyberte možnost **[Preference]** a poté stiskněte tlačítko **OK**.
- 4 Po stisknutí tlačítka **Navigační tlačítka** a **OK** můžete vybrat a změnit tyto položky:
 - **[Jazyk menu]**: Výběr jazyka nabídky.
 - **[Audio]**: Výběr jazyka zvuku pro disky.
 - **[Rozvržení klávesnice]**: Výběr klávesnice ve vašem jazyce.
 - **[Titulky]**: Výběr jazyka titulků pro disky.
 - **[Nabídka Disc Menu]**: Výběr jazyka nabídky pro disky.

Poznámka

- Nemáte-li k dispozici preferovaný jazyk disku, vyberte v seznamu nabídky **[jiné]** a zadejte čtyřmístný kód jazyka, který naleznete na konci uživatelské příručky (viz 'Kód jazyka' na straně 48).
- Pokud vyberete jazyk, který není na disku k dispozici, použije domácí kino výchozí jazyk disku.

Nastavení obrazu a videa

- 1 Stiskněte tlačítko  **(Domů)**.
- 2 Vyberte možnost **[Nastavení]** a poté stiskněte tlačítko **OK**.
- 3 Vyberte možnost **[Videa]** a poté stiskněte tlačítko **OK**.
- 4 Po stisknutí tlačítka **Navigační tlačítka** a **OK** můžete vybrat a změnit tyto položky:
 - **[Televizní obrazovka]**: Výběr formátu obrazu tak, aby byl přizpůsoben televizní obrazovce.
 - **[HDMI Video]**: Výběr rozlišení videosignálu vycházejícího z výstupu **HDMI OUT (ARC)** domácího kina. Chcete-li si vybrané rozlišení opravdu užít, ujistěte se, že televizor vybrané rozlišení podporuje.
 - **[HDMI Deep Color]**: Opětovné vytvoření přirozeného vzhledu světa na televizní obrazovce pomocí zobrazení živoucího obrazu ve více než miliardě barev. Domácí kino musí být připojeno k televizoru vybavenému funkcí Deep Color pomocí kabelu HDMI.
 - **[Nastavení obrazu]**: Výběr definovaných nastavení barev pro zobrazení videa. Výběrem **[Uživatelský]** vytvoříte vlastní nastavení.
 - **[Sledovat 3D video]**: Nastavení videa HDMI na podporu videa ve formátu 3D nebo 2D.

Poznámka

- Pokud nastavení změníte, ujistěte se, zda televizor nové nastavení podporuje.

Nastavení zvuku

- 1 Stiskněte tlačítko **⬆** (**Domů**).
- 2 Vyberte možnost **[Nastavení]** a poté stiskněte tlačítko **OK**.
- 3 Vyberte možnost **[Audio]** a poté stiskněte tlačítko **OK**.
- 4 Po stisknutí tlačítka **Navigační tlačítka** a **OK** můžete vybrat a změnit tyto položky:
 - **[Noční režim]:** Pokud chcete poslouchat potichu, snižte úroveň hlasitých zvuků v domácím kině. Noční režim je k dispozici pouze u disků DVD a Blu-ray se skladbami podporujícími technologii Dolby Digital, Dolby Digital Plus a Dolby True HD.
 - **[HDMI Audio]:** Nastavení výstupu zvuku HDMI z televizoru nebo zákaz výstupu zvuku HDMI z televizoru.
 - **[Synchro. zvuku]:** Nastavení zpoždění zvuku, pokud se zvuk a video neshodují.
 - **[Nastavení technologie Ambisound]:** Nastavení funkce Ambisound tak, aby poskytovala co nejlepší prostorový efekt. Nastavení dokončete podle pokynů na televizoru.

Nastavení rodičovského zámku

- 1 Stiskněte tlačítko **⬆** (**Domů**).
- 2 Vyberte možnost **[Nastavení]** a poté stiskněte tlačítko **OK**.
- 3 Vyberte možnost **[Preference]** a poté stiskněte tlačítko **OK**.
- 4 Po stisknutí tlačítka **Navigační tlačítka** a **OK** můžete vybrat a změnit tyto položky:
 - **[Změnit heslo]:** Nastavení nebo změna hesla pro přístup k rodičovskému zámku. Pokud nemáte k dispozici heslo nebo jste heslo zapoměli, zadejte **0000**.

- **[Rodičovský zámek]:** Omezení přístupu k diskům, na nichž bylo zaznamenáno věkové hodnocení. Chcete-li přehrávat všechny disky bez ohledu na hodnocení, vyberte úroveň **8** nebo **[Vyp]**.

Nastavení displeje

- 1 Stiskněte tlačítko **⬆** (**Domů**).
- 2 Vyberte možnost **[Nastavení]** a poté stiskněte tlačítko **OK**.
- 3 Vyberte možnost **[Preference]** a poté stiskněte tlačítko **OK**.
- 4 Po stisknutí tlačítka **Navigační tlačítka** a **OK** můžete vybrat a změnit tyto položky:
 - **[Automatický posun titulků]:** Povolení nebo zakázání automatické změny polohy titulků v televizorech, které tuto funkci podporují.
 - **[Panel displeje]:** Nastavení jasu displeje předního panelu domácího kina.
 - **[VCD PBC]:** Povolení nebo zakázání procházení nabídky obsahu na discích VCD a SVCD vybavených funkcí PBC (Play Back Control).

Nastavení úspory energie

- 1 Stiskněte tlačítko **⬆** (**Domů**).
- 2 Vyberte možnost **[Nastavení]** a poté stiskněte tlačítko **OK**.
- 3 Vyberte možnost **[Preference]** a poté stiskněte tlačítko **OK**.
- 4 Po stisknutí tlačítka **Navigační tlačítka** a **OK** můžete vybrat a změnit tyto položky:
 - **[Spořič obrazovky]:** Nastavení přepnutí domácího kina do režimu spořiče obrazovky po 10 minutách nečinnosti.
 - **[Automatický pohotovostní režim]:** Nastavení přepnutí domácího kina do pohotovostního režimu po

30 minutách nečinnosti. Tento časovač funguje pouze v případě, že je disk nebo přehrávání z paměťového zařízení USB pozastaveno nebo zastaveno.

- **[Časovač]:** Nastavení doby trvání časovače vypnutí, které uplynutí zadaného intervalu přepne domácí kino do pohotovostního režimu.

- 4 Vyberte možnost **[OK]** a stisknutím tlačítka **OK** ji potvrďte.
↳ Domácí kino se resetuje na výchozí nastavení, s výjimkou některých nastavení, jako je například rodičovský zámek a registrační kód DivX/VOD.

Nastavení reproduktoru

- 1 Stiskněte tlačítko **▲ (Domů)**.
- 2 Vyberte možnost **[Nastavení]** a poté stiskněte tlačítko **OK**.
- 3 Vyberte možnost **[Pokročilé]** a poté stiskněte tlačítko **OK**.
- 4 Po stisknutí tlačítka **Navigační tlačítka** a **OK** můžete vybrat a změnit tyto položky:
 - **[Vylepšené audio]:** Výběrem možnosti **[Zap]** povolte poprodukční zpracování zvuku v reproduktoru a nastavení karaoke (pokud váš výrobek funkci Karaoke podporuje). Chcete-li přehrát původní zvuk disku, vyberte možnost **[Vyp]**.

Tip

- Před výběrem režimu předvoleného zvuku povolte poprodukční zpracování zvuku (viz 'Zvukový režim' na straně 29).

Obnovení výchozích nastavení

- 1 Stiskněte tlačítko **▲ (Domů)**.
- 2 Vyberte možnost **[Nastavení]** a poté stiskněte tlačítko **OK**.
- 3 Vyberte možnost **[Pokročilé] > [Obnovení výchozích nastavení]** a poté stiskněte tlačítko **OK**.

7 Aktualizace softwaru

Společnost Philips se snaží neustále zdokonalovat své výrobky. Chcete-li si zajistit co nejlepší funkčnost a podporu, pravidelně aktualizujte domácí kino nejnovějším softwarem.

Srovnejte aktuální verzi svého softwaru s nejnovější verzí na webové stránce www.philips.com/support. Pokud je tato verze starší než nejnovější verze dostupná na webové stránce podpory společnosti Philips, aktualizujte domácí kino nejnovějším softwarem.



Výstraha

- Do výrobku neinstalujte starší než aktuální verzi softwaru. Společnost Philips nedopovídá za problémy vzniklé v důsledku instalace starší verze softwaru.

Ověření verze softwaru

Zkontrolujte verzi aktuálního softwaru instalovaného v domácím kině.

- 1 Stiskněte tlačítko **⬆** (**Domů**).
- 2 Vyberte možnost **[Nastavení]** a poté stiskněte tlačítko **OK**.
- 3 Vyberte možnost **[Pokročilé] > [Informace o verzi]**.
 - ↳ Zobrazí se verze softwaru.
 - Zpráva „System SW“ zobrazuje celkovou verzi softwaru. Zpráva „Subsystem SW“ zobrazuje verzi různých funkcí. Například pokud zpráva „Subsystem SW“ vypadá takto „35-00-00-05“, poslední dvě číslice („05“) zobrazují aktuální verzi nápovědy na obrazovce instalovanou ve vašem domácím kině.

Aktualizace softwaru prostřednictvím rozhraní USB

Co je potřeba

- Jednotka USB Flash naformátovaná pomocí systému souborů FAT nebo NTFS, s pamětí alespoň 100 MB. Nepoužívejte USB pevný disk.
- Počítač s připojením k Internetu.
- Archivační nástroj s podporou formátu ZIP.

Krok 1: Stažení nejnovějšího softwaru

- 1 Jednotku USB flash připojte k počítači.
- 2 Ve webovém prohlížeči přejděte na stránky www.philips.com/support.
- 3 Na webové stránce podpory společnosti Philips najděte svůj výrobek a vyhledejte **Software a ovladače**.
 - ↳ Aktualizace softwaru je dostupná ve formátu ZIP.
- 4 Uložte komprimovaný soubor do kořenového adresáře jednotky USB flash.
- 5 Pomocí archivačního nástroje rozbalte soubor aktualizace softwaru do kořenového adresáře.
 - ↳ Soubory budou rozbaleny do složky **UPG** na jednotce USB flash.
- 6 Jednotku USB flash odpojte od počítače.

Krok 2: Aktualizace softwaru



Výstraha

- Během aktualizace domácí kino nevypínejte, ani z něj neodpojujte flash disk USB.

- 1 Jednotku USB flash (se staženým souborem) připojte k domácímu kinu.
 - Zkontrolujte, zda není v podavači žádný disk.
- 2 Stiskněte tlačítko **⬆** (**Domů**).

- 3 Vyberte možnost **[Nastavení]** a poté stiskněte tlačítko **OK**.
- 4 Vyberte možnost **[Pokročilé]** > **[Aktualizace softwaru]** > **[USB]**.
- 5 Postupujte podle pokynů na obrazovce a potvrďte aktualizaci.
 - ↳ Dokončení procesu aktualizace trvá přibližně 5 minut.
 - ↳ Ihned po dokončení se domácí kino automaticky vypne a opět zapne. Pokud se tak nestane, odpojte na několik sekund napájecí kabel, a poté jej znovu připojte.

Aktualizace softwaru z internetu

- 1 Připojte domácí kino k domácí síti s vysokorychlostním přístupem k internetu (viz 'Připojení a nastavení domácí sítě' na straně 14).
- 2 Stiskněte tlačítko **⬆ (Domů)**.
- 3 Vyberte možnost **[Nastavení]** a poté stiskněte tlačítko **OK**.
- 4 Vyberte možnost **[Pokročilé]** > **[Aktualizace softwaru]** > **[Síť]**.
 - ↳ Pokud je nalezeno médium s aktualizací, zobrazí se výzva ke spuštění nebo zrušení aktualizace.
 - ↳ V závislosti na stavu vaší domácí sítě může stahování aktualizace trvat dlouho.
- 5 Postupujte podle pokynů na obrazovce a potvrďte aktualizaci.
 - ↳ Dokončení procesu aktualizace trvá přibližně 5 minut.
 - ↳ Ihned po dokončení se domácí kino automaticky vypne a opět zapne. Pokud se tak nestane, odpojte na několik sekund napájecí kabel, a poté jej znovu připojte.

Aktualizace nápovědy na obrazovce

Je-li aktuální verze nápovědy na obrazovce starší než nejnovější verze dostupná na webových stránkách www.philips.com/support, stáhněte si a nainstalujte nejnovější nápovědu na obrazovce (viz 'Ověření verze softwaru' na straně 34).

Co je potřeba

- Jednotka USB Flash naformátovaná pomocí systémového souboru FAT nebo NTFS, s pamětí alespoň 35 MB. Nepoužívejte USB pevný disk.
- Počítač s připojením k internetu.
- Archivační nástroj s podporou formátu ZIP.

Krok 1: Stažení nejnovějšího souboru nápovědy na obrazovce

- 1 Jednotku USB flash připojte k počítači.
- 2 Ve webovém prohlížeči přejděte na stránky www.philips.com/support.
- 3 Na webových stránkách podpory společnosti Philips najděte svůj výrobek, klikněte na možnost **Uživatelské příručky** a vyhledejte **Software pro aktualizaci uživatelské příručky**.
 - ↳ Aktualizace nápovědy k dispozici ve formátu ZIP.
- 4 Uložte komprimovaný soubor do kořenového adresáře jednotky USB flash.
- 5 Pomocí archivačního nástroje rozbalte soubor aktualizace nápovědy do kořenového adresáře.
 - ↳ Soubor s názvem „HTBxxxxxDFU.zip“ je rozbalen do složky **UPG** na jednotce USB flash. Označení „xxxx“ je číslo modelu vašeho domácího kina.
- 6 Jednotku USB flash odpojte od počítače.

Krok 2: Aktualizace nápovědy na obrazovce



Výstraha

- Během aktualizace domácí kino nevyplínejte, ani z něj neodpojte flash disk USB.

- 1 Jednotku USB flash (se staženým souborem) připojte k domácímu kinu.
 - Zkontrolujte, zda není v podavači žádný disk.
- 2 Stiskněte tlačítko **🏠 (Domů)**.
- 3 Na dálkovém ovladači stiskněte **338**.
- 4 Postupujte podle pokynů na obrazovce a potvrďte aktualizaci.
- 5 Jednotku USB flash odpojte od domácího kina.

8 Připevnění domácího kina na zeď

Před připevněním domácího kina na zeď si přečtěte veškerá bezpečnostní upozornění. (viz 'Bezpečnost' na straně 4)

Připevnění na zeď



Poznámka

- Společnost Koninklijke Philips Electronics N.V. nenesí žádnou odpovědnost za nesprávnou montáž na zeď, která bude příčinou nehody nebo zranění. Pokud máte jakékoli dotazy, obraťte se na středisko péče o zákazníky společnosti Philips ve vaší zemi.
- Držák připevňte na stěnu, která udrží celkovou hmotnost výrobku a držáku na stěnu.

Délka/průměr šroubu

Zkontrolujte, zda používáte šroubky vhodné délky a průměru odpovídající typu upevnění na zeď tohoto držáku.

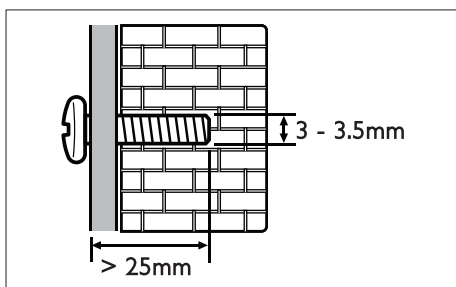

Informace o připevnění domácího kina na zeď naleznete v uživatelské příručce držáku na zeď.

9 Specifikace výrobku

Poznámka

- Specifikace a návrh podléhají změnám bez předchozího upozornění.

Kódy oblasti

Podporované oblasti jsou uvedeny na štítku s typovými údaji na zadní nebo spodní části domácího kina.

Země	DVD	BD
Evropa, Velká Británie	 	
Asijskopacifická oblast, Tchaj-wan, Korea	 	
Latinská Amerika	 	
Austrálie, Nový Zéland	 	
Rusko, Indie	 	
Čína	 	

Formáty médií

- AVCHD, BD, BD-R/BD-RE, BD-Video, DVD-Video, DVD+R/+RW, DVD-R/-RW, DVD+R/-R DL, CD-R/CD-RW, Audio CD, Video CD/SVCD, soubory obrázků, multimediální soubory MP3, WMA a DivX Plus HD, paměťové zařízení USB

Formáty souborů

- Audio:
 - .aac, .mka, .mp3, .wma, .wav, .mp4, .m4a, .flac, .ogg
 - .ra (k dispozici pouze v Asijskopacifické oblasti a Číně)
- Video:
 - .avi, .divx, .mp4, .m4v, .mkv, .m2ts, .mpg, .mpeg, .flv, .3gp
 - .asf, .wmv, .rmvb, .rm, .rv (k dispozici pouze v Asijskopacifické oblasti a Číně)
- Obrázky: .jpg, .jpeg, .gif, .png

Formáty zvuku

Domácí kino podporuje následující zvukové soubory.

Přípona	Nádoba	Zvukový kodek	Bitová rychlost
.mp3	MP3	MP3	Až 320 kb/s
.wma	ASF	WMA	Až 192 kb/s
		WMA Pro	Až 768 kb/s
.aac	AAC	AAC, HE-AAC	Až 192 kb/s
.wav	WAV	PCM	27,648 Mb/s
.m4a	MKV	AAC	192 kb/s
.mka	MKA	PCM	27,648 Mb/s
		Dolby Digital	640 kb/s
		DTS core	1,54 Mb/s
		MPEG	912 kb/s
		MP3	Až 320 kb/s
.ra	RM	WMA	Až 192 kb/s
		WMA Pro	Až 768 kb/s
		AAC, HE-AAC	Až 192 kb/s
.flac	FLAC	Cook	96469 b/s
		FLAC	Až 24 b/s

Přípona	Nádoba	Zvukový kodek	Bitová rychlost
.ogg	OGG	Vorbis	Variabilní datová rychlost, maximální velikost bloku 4096
		FLAC	Až 24 b/s
		OGGPCM	Bez omezení
		MP3	Až 320 kb/s

Formáty videa

Pokud používáte televizor s vysokým rozlišením, umožňuje domácí kino přehrávat:

- video soubory s rozlišením 1920 x 1080 pixelů (kromě formátu DivX, který má rozlišení 720 x 576) a rychlostí snímků 6 ~ 30 snímků za sekundu.
- soubory fotografií s rozlišením 18 megapixelů.

Soubory .avi v kontejneru AVI

Zvukový kodek	Video kodek	Bitová rychlost
PCM, Dolby Digital, DTS core, MP3, WMA	DivX 3.11, DivX 4.x, DivX 5.x, DivX 6.x	Max. 10 Mb/s
	MPEG 1, MPEG 2	40 Mb/s
	MPEG 4 SP/ASP	38,4 Mb/s
	H.264/AVC až do HiP@5.1	25 Mb/s
	WMV9	45 Mb/s

Soubory .divx v kontejneru AVI

Zvukový kodek	Video kodek	Bitová rychlost
PCM, Dolby Digital, MP3, WMA	DivX 3.11, DivX 4.x, DivX 5.x, DivX 6.x	Max. 10 Mb/s

Soubory .mp4 nebo .m4v v kontejneru MP4

Zvukový kodek	Video kodek	Bitová rychlost
Dolby Digital, MPEG, MP3, AAC, HE-AAC, DD+	MPEG 1, MPEG 2	40 Mb/s
	MPEG 4 ASP	38,4 Mb/s
	H.264/AVC HiP@5.1	25 Mb/s

Soubory .mkv v kontejneru MKV

Zvukový kodek	Video kodek	Bitová rychlost
PCM, Dolby Digital, DTS core, MPEG, MP3, WMA, AAC, HE-AAC, DD+	DivX Plus HD	30 Mb/s
	MPEG 1, MPEG 2	40 Mb/s
	MPEG 4 ASP	38,4 Mb/s
	H.264/AVC HiP@5.1	25 Mb/s
	WMV9	45 Mb/s

Soubory .m2ts v kontejneru MKV

Zvukový kodek	Video kodek	Bitová rychlost
PCM, Dolby Digital, DTS core, MPEG, MP3, WMA, AAC, HE-AAC, DD+	MPEG 1, MPEG 2	40 Mb/s

Zvukový kodek	Video kodek	Bitová rychlost
	MPEG 4 ASP	38,4 Mb/s
	H.264/AVC HiP@5.1	25 Mb/s
	WMV9	45 Mb/s

Soubory .asf a .wmv v kontejneru ASF

Zvukový kodek	Video kodek	Bitová rychlost
Dolby Digital, MP3, WMA, DD+	MPEG 4 ASP	38,4 Mb/s
	H.264/AVC HiP@5.1	25 Mb/s
	WMV9	45 Mb/s

Soubory .mpg a .mpeg v kontejneru PS

Zvukový kodek	Video kodek	Bitová rychlost
PCM, DTS core, MPEG, MP3	MPEG 1, MPEG 2	40 Mb/s

Soubory .flv v kontejneru FLV

Zvukový kodek	Video kodek	Bitová rychlost
MP3, AAC	H.264/AVC až do HiP@5.1	25 Mb/s
	H.263	38,4 Mb/s
	On2 VP6	40 Mb/s

Soubory .3gp v kontejneru 3GP

Zvukový kodek	Video kodek	Bitová rychlost
AAC, HE-AAC	MPEG 4 ASP	38,4 Mb/s
	H.264/AVC až do HiP@5.1	Max. 25 Mb/s

Soubory s příponou .rm, .rv a .rmvb v kontejneru RM (dostupné pouze v asijskopacifické oblasti a Číně)

Zvukový kodek	Video kodek	Bitová rychlost
AAC, COOK	RV30, RV40	40 Mb/s

Zesilovač

- Celkový výstupní výkon:
 - **HTB7150:**
480 W RMS (+/- 0,5 dB, 30 % THD) / 400 W RMS (+/- 0,5 dB, 10 % THD)
 - **HTB9150:**
600 W RMS (+/- 0,5 dB, 30 % THD) / 500 W RMS (+/- 0,5 dB, 10 % THD)
- Kmitočtová charakteristika:
20 Hz–20 kHz / ±3 dB
- Odstup signál/šum:
>65 dB (CCIR) / (posouzení A)
- Vstupní citlivost:
 - AUX: 600 mV
 - Music iLink: 300 mV

Videí

- Systém signálu: PAL / NTSC
- Výstup rozhraní HDMI: 480i/576i, 480p/576p, 720p, 1080i, 1080p, 1080p24

Audio

- Vstup digitálního zvuku S/PDIF:
 - Optický: TOSLINK
- Vzorkovací frekvence:
 - MP3: 32 kHz, 44,1 kHz, 48 kHz
 - WMA: 44,1 kHz, 48 kHz
- Konstantní přenosová rychlost:
 - MP3: 32–320 kb/s
 - WMA: 48–192 kb/s

Rádio

- Rozsah ladění:
 - Evropa/Rusko/Čína:
VKV 87,5–108 MHz (50 kHz)
 - Asijskopacifická oblast/Latinská Amerika: VKV 87,5–108 MHz (50/100 kHz)
- Odstup signál/šum: VKV 50 dB

- Kmitočtová charakteristika:
VKV 180 Hz–12,5 kHz / ± 3 dB

USB

- Kompatibilita: Vysokorychlostní připojení USB (2.0)
- Podpora tříd: třída velkokapacitní paměťová zařízení USB (MSC)
- Systém souborů: FAT16, FAT32, NTFS

Hlavní jednotka

- Napájení:
 - Evropa/Čína: 220-240 V~, 50 Hz
 - Latinská Amerika/Asijskopacifická oblast: 110-127 V/220-240 V~, 50-60 Hz
 - Rusko/Indie: 220-240 V~, 50 Hz
- Satelitní reproduktory:
 - **HTB7150**: 4 x 2,5" basové reproduktory
 - **HTB9150**: 6 x 2,5" basové reproduktory
- Příkon:
 - **HTB7150**: 80 W
 - **HTB9150**: 85 W
- Spotřeba elektrické energie v pohotovostním režimu: 0,2–0,25 W
- Rozměry (W x H x D):
927 x 150 x 87 mm
- Hmotnost:
 - **HTB7150**: 4,6 kg
 - **HTB9150**: 5,0 kg

Subwoofer

- Impedance: 4 ohmy
- Reproduktory: 1 x 6,5" basový reproduktor
- Rozměry (W x H x D):
196 x 392 x 300 mm
- Hmotnost:
 - **HTB7150**: 4,5 kg
 - **HTB9150**: 4,8 kg

Baterie dálkového ovladače

- 2 x AAA-R03-1,5 V

Laser

- Typ laseru (diody): InGaN/AlGaIn (BD), AlGaInP (DVD/CD)
- Vlnová délka: 405 +7 nm/–7 nm (BD), 655 +10 nm/–10 nm (DVD), 790 +10 nm/–20 nm (CD)
- Výstupní výkon (max. hodnota): 20 mW (BD), 6 mW (DVD), 7 mW (CD)

10 Řešení problémů



Varování

- Nebezpečný úraz elektrickým proudem. Nikdy neodstraňujte kryt výrobku.

Pokud chcete zachovat platnost záruky, neopravujte výrobek sami. Jestliže dojde k problémům s tímto výrobkem, zkontrolujte před vyžádáním servisu následující body. V případě, že problémy trvají, naleznete více informací na stránce www.philips.com/support.

Hlavní jednotka

Tlačítka domácího kina nefungují.

- Na několik minut odpojte domácí kino od napájení a poté je znovu připojte.
- Zkontrolujte, zda povrch tlačítek není v kontaktu s nějakým vodivým materiálem jako kapka vody, kov atd.

Obraz

Žádný obraz.

- Zkontrolujte, zda je televizor přepnutý na správný zdroj odpovídající domácímu kinu.

Žádný obraz na televizoru připojeném prostřednictvím připojení HDMI.

- Ujistěte se, že pro připojení domácího kina k televizoru používáte kabel vysokorychlostního rozhraní HDMI. Některé standardní kabely HDMI nemusí správně zobrazovat některé obrázky, 3D video a barvu Deep Color.
- Zkontrolujte, zda není kabel HDMI vadný. Pokud je vadný, vyměňte jej za nový.
- Stisknutím tlačítka **🏠 (Domů)** a poté stisknutím číselných tlačítek **731** na dálkovém ovladači obnovíte výchozí nastavení rozlišení obrazu.

- Změňte nastavení videa HDMI nebo počkejte 10 sekund na automatické obnovení.

Disk nepřehrává video s vysokým rozlišením.

- Zkontrolujte, zda disk obsahuje video s vysokým rozlišením.
- Zkontrolujte, zda televizor podporuje video s vysokým rozlišením.
- Pro připojení k televizoru použijte kabel HDMI.

Zvuk

Z reproduktorů domácího kina nevychází žádný zvuk.

- Připojte audiokabel domácího kina k televizoru nebo dalšímu zařízení. Zvláštní kabel pro zapojení zvuku však nepotřebujete, jsou-li domácí kino a TV propojeny prostřednictvím připojení **HDMI ARC**.
- Nastavte zvuk pro připojené zařízení.
- Resetujte domácí kino na výchozí nastavení, vypněte je a znovu zapněte.
- Opakovaným stisknutím tlačítka **SOURCE** domácího kina vyberte příslušný vstup zvuku.

Zkreslený zvuk nebo ozvěna.

- Pokud přehráváte zvuk z televizoru prostřednictvím domácího kina, zkontrolujte, zda je televizor ztlumen.

Zvuk a obraz nejsou synchronizované.

- 1) Stiskněte tlačítka **≡ SOUND SETTINGS**.
- 2) Stisknutím tlačítka **Navigační tlačítka** (doleva/doprava) vyberte možnost **AUD SYNC**, poté stiskněte tlačítka **OK**.
- 3) Stisknutím **Navigační tlačítka** (nahoru/dolů) synchronizujte zvuk s obrazem.

Přehrávání

Disk nelze přehrát.

- Vyčistěte disk.
- Zkontrolujte, zda domácí kino příslušný typ disku podporuje (viz 'Formáty médií' na straně 38).
- Ověřte, zda domácí kino podporuje kód oblasti disku.
- Pokud se jedná o disk DVD±RW nebo DVD±R, zkontrolujte, zda je disk finalizován.

Nelze přehrát soubor DivX.

- Zkontrolujte, zda je soubor DivX kódovacím zařízením DivX zakódovaný na základě režimu 'Home Theater Profile' (Profil domácího kina).
- Zkontrolujte, zda je soubor DivX úplný.

Titulky DivX nebo RMVB/RM se nezobrazují správně.

- Zkontrolujte, zda se název souboru titulků shoduje s názvem souboru filmu (viz 'Titulky' na straně 19).
- Vyberte správnou znakovou sadu:
 - 1) Stiskněte tlačítko **OPTIONS**.
 - 2) Vyberte položku **[Znaková sada]**.
 - 3) Vyberte podporovanou znakovou sadu.
 - 4) Stiskněte tlačítko **OK**.

Nelze přečíst obsah paměťového zařízení USB.

- Zkontrolujte, zda je formát paměťového zařízení USB kompatibilní s domácím kinem.
- Zkontrolujte, zda je systém souborů paměťového zařízení USB domácím kinem podporován.

Na televizoru se zobrazuje „No entry“ (Chybí záznam) nebo znak „x“.

- Nelze uvést do provozu.

Funkce EasyLink nefunguje.

- Zkontrolujte, zda je domácí kino připojeno k televizoru značky Philips podporujícímu funkci EasyLink a zda je možnost EasyLink zapnutá (viz 'Nastavení funkce EasyLink (ovládání HDMI-CEC)' na straně 13).

- U televizorů od jiných výrobců může být rozhraní HDMI CEC nazýváno jinak. Podívejte se do uživatelské příručky televizoru, jak toto rozhraní zapnout.

Při zapnutí televizoru se automaticky zapne domácí kino.

- Pokud používáte funkci Philips EasyLink (HDMI-CEC), je toto chování normální. Pokud chcete, aby domácí kino fungovalo nezávisle, vypněte funkci EasyLink.

Nejsou dostupné funkce služby BD-Live.

- Zkontrolujte, zda je domácí kino připojeno k síti. Použijte pevné připojení k síti nebo bezdrátové připojení k síti.
- Zkontrolujte, zda je síť nastavena. Použijte instalaci pevné sítě nebo instalaci bezdrátové sítě.
- Zkontrolujte, zda daný disk Blu-ray funkce služby BD-Live podporuje.
- Vymažte paměťové úložiště.

Na televizoru nelze přehrávat video ani fotografie ze zařízení iPod nebo iPhone.

- Vyhledejte a vyberte videa a fotografie na obrazovce zařízení iPod nebo iPhone a přehrajte je na televizoru.
- Ujistěte se, že se softwarem zařízení iPod nebo iPhone nebylo manipulováno nebo nebyl ilegálně změněn.

Na televizoru nelze zobrazit obrázky ze zařízení iPod nebo iPhone.

- Připojte žlutý kabel kompozitního signálu k docku pro zařízení iPod a k televizoru.
- Přepněte televizor na zdroj **AV/VIDEO** (odpovídající žlutému kabelu kompozitního signálu).
- Stisknutím tlačítka přehrávání na zařízení iPod nebo iPhone spusťte prezentaci.
- Ujistěte se, že se softwarem zařízení iPod nebo iPhone nebylo manipulováno nebo nebyl ilegálně změněn.

Video 3D se přehrává v režimu 2D.

- Zkontrolujte, zda je domácí kino připojeno k 3D televizoru pomocí kabelu HDMI.

- Ověřte, zda se jedná o disk Blu-ray 3D a je zapnutá možnost Blu-ray 3D video.

Při přehrávání videa Blu-ray 3D nebo videa DivX chráněného proti kopírování je obrazovka černá.

- Zkontrolujte, zda je domácí kino připojeno k televizoru pomocí kabelu HDMI.
- Televizor přepněte na správný zdroj HDMI.

Sít'

Bezdrátová síť je rušena nebo nebyla nalezena.

- Zkontrolujte, zda není bezdrátová síť rušena mikrovlnnými troubami, telefony DECT nebo jinými zařízeními Wi-Fi v okolí.
- Bezdrátový směrovač a domácí kino umístěte do vzájemné vzdálenosti max. 5 metrů.
- Pokud bezdrátová síť nefunguje správně, zkuste instalaci pevné sítě.

11 Oznámení

Tato část obsahuje informace o právech a upozornění na ochranné známky.

Copyright



Be responsible
Respect copyrights

Tento výrobek využívá technologii na ochranu proti kopírování, která je chráněna patenty registrovanými v USA a jinými právy na ochranu duševního vlastnictví společnosti Rovi Corporation. Zpětná analýza a dekompileace jsou zakázány.

Tento výrobek využívá technologii ochrany patentů, která spadá pod licenci společnosti Verance Corporation a je chráněna patenty v USA. Patent 7,369,677 a další americké a světové patenty, které byly již vydané nebo čekají na vyřízení příslušné žádosti. Také ochrana autorských práv a ochrana obchodního tajemství týkající se příslušných aspektů této technologie. Cinavia je ochranná známka společnosti Verance Corporation. Copyright 2004-2010 Verance Corporation. Všechna práva vyhrazena společností Verance. Zpětná analýza a dekompileace jsou zakázány.

Cinavia

Tento výrobek používá technologii Cinavia k omezení využití neoprávněných kopií některých komerčních filmů, videí a jejich soundtracků. Jakmile je detekováno využití neoprávněné kopie, zobrazí se zpráva a přehrávání nebo kopírování se přeruší. Více informací o technologii Cinavia naleznete na online webu zákaznického informačního centra Cinavia na adrese <http://www.cinavia.com>. Chcete-li poskytnout další informace o technologii Cinavia e-mailem, pošlete dopis s vaší e-mailovou adresou na

adresu: Cinavia Consumer Information Center, P.O. Box 86851, San Diego, CA, 92138, USA.

Software s otevřeným zdrojovým kódem

Společnost Philips Electronics Singapore Pte Ltd tímto nabízí, že na vyžádání poskytne úplnou kopii příslušného zdrojového kódu softwarových balíčků s otevřeným kódem a chráněných autorskými zákony, které jsou použity v tomto výrobku, pro který je tato nabídka vyžadována příslušnými licencemi. Tato nabídka je platná po dobu tří let od zakoupení výrobku a je k dispozici každému, kdo obdrží tuto informaci. Chcete-li získat zdrojový kód, kontaktujte open.source@philips.com. Jestliže si nepřejete použít e-mail nebo neobdržíte odpověď během týdne, napište na adresu „Open Source Team, Philips Intellectual Property & Standards, P.O. Box 220, 5600 AE Eindhoven, The Netherlands“. Jestliže neobdržíte včasné potvrzení dopisu, napište e-mail na výše uvedenou adresu. Texty licencí a oznámení pro software s otevřeným kódem použité v tomto výrobku jsou obsaženy v uživatelském manuálu.

RMVB – souhlas koncového uživatele (pouze pro Asijskopacifickou oblast a Čínu)

Poznámky pro koncového uživatele:

Používáním tohoto výrobku se softwarem a službami společnosti RealNetworks koncový uživatel souhlasí s následujícími podmínkami společnosti REALNETWORKS, INC:

- Koncový uživatel může používat tento software pouze pro soukromé, nekomerční účely v souladu s podmínkami EULA společnosti RealNetworks.
- Kromě výjimky povolené v daném zákoně nesmí koncový uživatel upravovat,

překládat, zpětně analyzovat, dekompileovat, rozebírat nebo se jiným způsobem pokoušet odkrýt zdrojový kód nebo se jakkoliv snažit replikovat funkci Real Format Client Code.

- Společnost RealNetworks Inc. odmítá všechny záruky a podmínky, které nebyly uvedeny v této smlouvě. Uvedené záruky v této smlouvě platí namísto všech ostatních záruk, ať jsou výslovně uvedené nebo předpokládané, včetně, ale bez omezení, předpokládaných záruk nebo podmínek obchodovatelnosti a vhodnosti pro určitý účel; a zřídka se jakékoliv zodpovědnosti za nepřímé, zvláštní, nepřímé nebo následné škody, jako například, ale nejen, ušlý zisk.

Ochranné známky



Logo „Blu-ray 3D“ a „Blu-ray 3D“ logo jsou obchodní známky společnosti Blu-ray Disc Association.



BONUSVIEW™

„BD LIVE“ a „BONUSVIEW“ jsou obchodní známky společnosti Blu-ray Disc Association.



„DVD Video“ je ochranná známka společnosti DVD Format/Logo Licensing Corporation.



Java a všechny další obchodní známky a loga Java jsou obchodní známky nebo registrované obchodní známky společnosti Sun Microsystems, Inc. v USA a dalších zemích.



Vyrobeno v licenci na základě amerických patentů č.: 5,956,674; 5,974,380; 6,226,616; 6,487,535; 7,392,195; 7,272,567; 7,333,929; 7,212,872 a dalších amerických a celosvětových patentů registrovaných nebo čekajících na vyřízení. DTS-HD, symbol a společně použité DTS-HD a symbol jsou registrované ochranné známky. DTS-HD Master Audio | Essential je ochranná známka společnosti DTS, Inc. Výrobek obsahuje software. © DTS, Inc. Všechna práva vyhrazena.

Prohlášení o shodě



Tento výrobek odpovídá požadavkům Evropské unie na vysokofrekvenční odrušení.

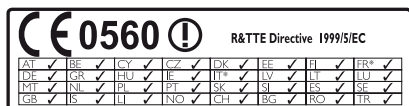

* Bezdrátové funkce a funkce Ethernet LAN jsou schváleny pouze pro použití v interiéru. Společnost Philips Consumer Lifestyle tímto prohlašuje, že tento výrobek vyhovuje zásadním požadavkům a dalším příslušným ustanovením směrnice 1999/5/EC.

Kopie Prohlášení o shodě EC je k dispozici ve verzi Portable Document Format (PDF) uživatelské příručky na stránkách www.philips.com/support.



Vyrobeno s licencí od společnosti Dolby Laboratories. Dolby, Pro Logic a symbol dvojitého D jsou ochranné známky společnosti Dolby Laboratories.



DivX[®], DivX Certified[®], DivX Plus[®] HD a příslušná loga jsou obchodní známky společnosti Rovi Corporation nebo jejích poboček a jsou použity v souladu s licencí.

DIVX VIDEO: DivX[®] je formát digitálního videa vyvinutý společností DivX, LLC, pobočkou společnosti Rovi Corporation. Toto zařízení je oficiálně certifikováno (DivX Certified[®]) jako přehrávač formátu DivX. Na webových stránkách divx.com najdete další informace a softwarové nástroje ke konverzi souborů do formátu DivX.

DIVX VIDEO-ON-DEMAND: Abyste mohli přehrávat zakoupené filmy ve formátu DivX VOD (Video-on-Demand), je třeba toto zařízení certifikované pro formát DivX (DivX Certified[®]) zaregistrovat. Chcete-li získat svůj registrační kód, přejděte v nabídce nastavení zařízení do části týkající se obsahu DivX VOD. Další informace o dokončení registrace naleznete na webových stránkách vod.divx.com.



Označení HDMI a HDMI High-Definition Multimedia Interface a logo HDMI jsou ochranné známky nebo registrované ochranné známky společnosti HDMI Licensing LLC v USA a dalších zemích.



(K dispozici pouze v Asijskopacifické oblasti a Číně)

RealNetworks, Real, logo Real, RealPlayer a logo RealPlayer jsou registrované ochranné známky společnosti RealNetworks, Inc.



12 Kód jazyka

Abkhazian	6566	Inupiaq	7375	Pushto	8083
Afar	6565	Irish	7165	Russian	8285
Afrikaans	6570	Íslenska	7383	Quechua	8185
Amharic	6577	Italiano	7384	Raeto-Romance	8277
Arabic	6582	Ivrit	7269	Romanian	8279
Armenian	7289	Japanese	7465	Rundi	8278
Assamese	6583	Javanese	7486	Samoan	8377
Avestan	6569	Kalaallisut	7576	Sango	8371
Aymara	6589	Kannada	7578	Sanskrit	8365
Azerhijani	6590	Kashmiri	7583	Sardinian	8367
Bahasa Melayu	7783	Kazakh	7575	Serbian	8382
Bashkir	6665	Kernewek	7587	Shona	8378
Belarusian	6669	Khmer	7577	Shqip	8381
Bengali	6678	Kinyarwanda	8287	Sindhi	8368
Bihari	6672	Kirghiz	7589	Sinhalese	8373
Bislama	6673	Komi	7586	Slovensky	8373
Bokmål, Norwegian	7866	Korean	7579	Slovenian	8376
Bosanski	6683	Kuanyama; Kwanyama	7574	Somali	8379
Brezhoneg	6682	Kurdish	7585	Sotho; Southern	8384
Bulgarian	6671	Lao	7679	South Ndebele	7882
Burmese	7789	Latina	7665	Sundanese	8385
Castellano, Español	6983	Latvian	7686	Suomi	7073
Catalán	6765	Letzeburgesch;	7666	Swahili	8387
Chamorro	6772	Limburgan; Limburger	7673	Swati	8383
Chechen	6769	Lingala	7678	Svenska	8386
Chewa; Chichewa; Nyanja	7889	Lithuanian	7684	Tagalog	8476
中文	9072	Luxembourgish;	7666	Tahitian	8489
Chuang; Zhuang	9065	Macedonian	7775	Tajik	8471
Church Slavic; Slavonic	6785	Malagasy	7771	Tamil	8465
Chuvash	6786	Magyar	7285	Tatar	8484
Corsican	6779	Malayalam	7776	Telugu	8469
Česky	6783	Maltese	7784	Thai	8472
Dansk	6865	Manx	7186	Tibetan	6679
Deutsch	6869	Maori	7773	Tigrinya	8473
Dzongkha	6890	Marathi	7782	Tonga (Tonga Islands)	8479
English	6978	Marshallese	7772	Tsonga	8483
Esperanto	6979	Moldavian	7779	Tswana	8478
Estonian	6984	Mongolian	7778	Türkçe	8482
Euskara	6985	Nauru	7865	Türkmen	8475
Ελληνικά	6976	Navaho; Navajo	7886	Twí	8487
Faroese	7079	Ndebele, North	7868	Uighur	8571
Français	7082	Ndebele, South	7882	Ukrainian	8575
Frysk	7089	Ndonga	7871	Urdu	8582
Fijian	7074	Nederlands	7876	Uzbek	8590
Gaelic; Scottish Gaelic	7168	Nepali	7869	Vietnamese	8673
Gallegan	7176	Norsk	7879	Volapuk	8679
Georgian	7565	Northern Sami	8369	Walloon	8765
Gikuyu; Kikuyu	7573	North Ndebele	7868	Welsh	6789
Guarani	7178	Norwegian Nynorsk;	7878	Wolof	8779
Gujarati	7185	Occitan; Provençal	7967	Xhosa	8872
Hausa	7265	Old Bulgarian; Old Slavonic	6785	Yiddish	8973
Herero	7290	Oriya	7982	Yoruba	8979
Hindi	7273	Oromo	7977	Zulu	9085
Hiri Motu	7279	Ossetian; Ossetic	7983		
Hrwatski	6779	Pali	8073		
Ido	7379	Panjabi	8065		
Interlingua (International)	7365	Persian	7065		
Interlingue	7365	Polski	8076		
Inuktitut	7385	Português	8084		

13 Rejstřík

A

aktualizace nápovědy na obrazovce (uživatelská příručka)	35
aktualizace softwaru	34
aktualizace softwaru (prostřednictvím internetu)	35
animace snímků	22
audio připojení (HDMI ARC)	11
audiosignál z ostatních zařízení	12
automatické vypnutí	32
automatický pohotovostní režim	32
automatický posun titulků	32

B

baterie	41
BD-Live	18
bezdrátová síť	15
bezpečnost 3D	6
Blu-ray	17
Bonus View	18

D

dálkový ovladač	7
datové soubory	19
disk 3D v režimu 2D	18
DivX	19
domácí síť	14
druhý jazyk titulků	18
druhý jazyk zvuku	18

E

Easylink (HDMI-CEC)	13
---------------------	----

F

formáty médií	38
formáty souborů	38
formáty videa	40
formáty zvuku	38
funkce Deep Color	31

H

HDMI ARC	11
HDMI-CEC	13
hlavní jednotka	9
hlavní nabídka	17
hudba z přehrávače iPod	24
hudební prezentace	22

I

internet	14
iPod nebo iPhone	23

J

jas	32
jazyk – zvuk	31
jazyk disku	31
jazyk nabídky	31
jazyk titulků	31
jednodotykové přehrávání	14

K

karaoke	28
kód jazyka	48
kód VOD (DivX)	20
kódy oblasti	38
konektory	9
krok ladění	23

L

ladění rádiových stanic	22
likvidace	5

Ž

životní prostředí	5
-------------------	---

M

možnosti	21
možnosti obrázků	22
možnosti videa	21
možnosti zvuku	21

N			
nabídka disku	31	programování rádiových stanic	22
náhodně	21	prostorový zvuk	29
nastavení napájení	32		
nastavení obrazu	31	R	
nastavení videa	31	rádio	22
nastavení zvuku	32	recyklace	5
název zařízení	16	rodičovský zámek	32
Nejčastější dotazy	2	rozlišení obrazu	31
noční režim	32		
		S	
O		sdílení médií	26
obraz v obraze	18	sít'	14
ochrana autorských práv	45	sledování v režimu 3D	18
odstraňování problémů (obraz)	42	smazání paměti BD-Live	18
odstraňování problémů (přehrávání)	43	specifikace reproduktoru	38
odstraňování problémů (sít')	44	synchronizace obrazu a zvuku	18
odstraňování problémů (zvuk)	42		
opakování	21	T	
		tlačítka ovládání (disk)	17
P		tlačítka ovládání (rádio)	23
paměťové zařízení USB	20	tlačítka ovládání (USB)	17
panel displeje	32	tovární nastavení	33
PBC (Play Back Control – ovládání přehrávání)	32		
pevná sít'	15	U	
pokročilá nastavení	33	uživatelská příručka	2
poloha titulků	32		
poprodukční zpracování zvuku	33	V	
předefinovaný režim zvuku	29	VCD	32
preferenze	31	verze softwaru	34
přehrávání disku	17	video 3D	18
přehrávání rádia	22	výchozí nastavení	33
přehrávání videa a prezentace z přehrávače		vylepšené audio	33
iPod	24	vytlačení disku	9
přehrávání z paměťového zařízení USB	20		
přehrávání z počítače	28	Z	
přehrávání z přehrávače iPod	23	změna hesla	32
přepnutí do pohotovostního režimu stiskem		znaková sada	19
jediného tlačítka	14	zvuk	29
připojení k televizoru	11	zvuk HDMI	32
připojení videa (HDMI ARC)	11		
připojení videa (kompozitní video)	12	Z	
připojení videa (standardní HDMI)	12	zákaznická podpora	2
		zesilovač	40

Philips Consumer Lifestyle

HK-1229-HTB9150 HTB7150

(Report No. / Numéro du Rapport)

Year 2012

(Year in which the CE mark is affixed / Année au cours de laquelle le marquage CE a été apposé)

EC DECLARATION OF CONFORMITY

(DECLARATION DE CONFORMITE CE)

We / Nous, PHILIPS CONSUMER LIFESTYLE B.V.

(Name / Nom de l'entreprise)

TUSSENDIEPEN 4, 9206 AD DRACHTEN, THE NETHERLANDS

(address / adresse)

Declare under our responsibility that the electrical product(s):

(Déclarons sous notre propre responsabilité que le(s) produit(s) électrique(s):)

PHILIPS

HTB7150/12 ; HTB9150/12

(brand name, nom de la marque)

SoundBar Home Theater

(Type version or model, référence ou modèle)

(product description, description du produit)

To which this declaration relates is in conformity with the following harmonized standards:

(Auquel cette déclaration se rapporte, est conforme aux normes harmonisées suivantes)

(title, number and date of issue of the standard / titre, numéro et date de parution de la norme)

EN60065:2002+A1:2006+A11:2008+A2:2010+A12:2011

EN55022:2010

EN301489-1 V1.9.2 :2011

EN301489-17 V2.1.1 :2009

EN300328 V1.7.1 :2006

EN61000-3-3:2008

EN61000-3-2:2006+A1:2009+A2:2009

EN62311:2008

EN62301:2005

Following the provisions of :

(Conformément aux exigences essentielles et autres dispositions pertinentes de:)

1999/5/EC (R&TTE Directive)

2004/108/EC (EMC Directive)

2011/65/EU (RoHS Directive)

2009/125/EC (ErP Directive)

- EC/1275/2008

And are produced under a quality scheme at least in conformity with ISO 9001 or CENELEC

Permanent Documents

(Et sont fabriqués conformément à une qualité au moins conforme à la norme ISO 9001 ou aux Documents Permanents CENELEC)

The Notified Body performed

(L'Organisme Notifié)

(Name and number/ nom et numéro)

(a effectué)

(description of intervention /
description de l'intervention)

CE0560

NB

12214105/AA/00

And issued the certificate,

(et a délivré le certificat)

(certificate number / numéro du certificat)

Remarks:

(Remarques:)

Drachten, Netherlands, July 23, 2012

(place, date / lieu, date)

A.Speelman, CL Compliance Manager

(signature, name and function / signature, nom et fonction)



Specifications are subject to change without notice
© 2016 Koninklijke Philips N.V. All rights reserved.
Trademarks are the property of Koninklijke Philips N.V. or their respective owners.

HTB9150/7150_12_UM_e10

