

Immer für Sie da

Hier können Sie Ihr Produkt registrieren und Unterstützung erhalten:
www.philips.com/welcome



ORD7300



Benutzerhandbuch

PHILIPS

Inhaltsangabe

1	Sicherheit	2
----------	-------------------	----------

2	Ihre Dockingstation	4
	Einführung	4
	Lieferumfang	4
	Übersicht über das System	5

3	Anschließen an die Stromversorgung	7
----------	---	----------

4	Einschalten und Auswählen einer Quelle	8
----------	---	----------

5	Einstellen der Uhr	9
----------	---------------------------	----------

6	Verwenden des Docks	10
	Kompatible iPod/iPhone-Modelle	10
	Genießen von Audioinhalten über das Dock	10
	Aufladen Ihres iPods/iPhones	11
	Entnahme Ihres iPod/iPhones aus dem Dock	11

7	Hören von UKW-Radiosendern	12
	Automatisches Suchen nach einem Radiosender	12
	Manuelle Suche nach einem Radiosender	12
	Automatisches Speichern von Radiosendern	12
	Manuelles Programmieren von Radiosendern	12
	Anzeigen von RDS-Informationen	13
	Anpassen von UKW-Einstellungen	13

8	Hören von DAB-Radiosendern	15
	Wenn Sie das Gerät zum ersten Mal einschalten	15
	Programmieren von Radiosendern	15
	Anzeigen von DAB-Informationen	16
	Verwenden der DAB-Menüs	16

9	Wiedergabe von einem externen Gerät	18
----------	--	-----------

10	Verwenden der Systemmenüs	19
	Prüfen der aktuellen Software-Version	19
	Zurücksetzen des Produkts	19
	Aktualisieren der Software	19

11	Einstellen der Lautstärke	20
-----------	----------------------------------	-----------

12	Fernbedienung verwenden	21
	Aktivieren der Batterie	21
	Steuern der Wiedergabe	21
	Austauschen der Batterie	22

13	Fehlerbehebung	23
-----------	-----------------------	-----------

14	Produktinformationen	24
	Verstärker	24
	Tuner	24
	Lautsprecher	24
	Allgemeine Informationen	24

15	Hinweis	25
	Prüfzeichen	25
	Umweltschutz	25
	Markenhinweis	25
	Copyright	26

1 Sicherheit

Lesen Sie alle Anweisungen sorgfältig durch, bevor Sie dieses Produkt verwenden. Wenn Sie sich bei der Verwendung nicht an die folgenden Hinweise halten, erlischt Ihre Garantie.

Risiko von Stromschlägen und Brandgefahr!

- Öffnen Sie auf keinen Fall das Gehäuse des Geräts.
- Setzen Sie das Gerät sowie das Zubehör weder Regen noch Wasser aus. Platzieren Sie niemals Behälter mit Flüssigkeiten wie Vasen in der Nähe des Geräts. Wenn das Gerät außen oder innen mit Flüssigkeit in Kontakt kommt, ziehen Sie sofort den Netzstecker. Wenden Sie sich an den Kundendienst, um das Gerät vor der erneuten Nutzung überprüfen zu lassen.
- Setzen Sie das Gerät sowie das Zubehör nie offenem Feuer oder anderen Wärmequellen (z. B. direktem Sonnenlicht) aus.
- Führen Sie keine Gegenstände in die Lüftungsschlitze oder andere Öffnungen des Produkts ein.
- Wenn der Netzstecker bzw. Gerätestecker als Trennvorrichtung verwendet wird, muss die Trennvorrichtung frei zugänglich bleiben.
- Trennen Sie das Gerät vor Gewittern vom Netzanschluss.
- Ziehen Sie immer am Stecker, um das Stromkabel vom Netzanschluss zu trennen, niemals am Kabel.
- Batterien (Akkus bzw. integrierte Akkus) sollten nicht starker Wärme durch Sonnenlicht, Feuer etc. ausgesetzt werden.

Kurzschluss- und Feuergefahr!

- Stellen Sie vor dem Verbinden des Geräts mit dem Stromnetz sicher, dass die Netzspannung mit dem auf der Rückseite des Geräts aufgedruckten Wert übereinstimmt. Verbinden Sie das Gerät nicht mit dem Netzanschluss, falls die Spannung nicht mit diesem Wert übereinstimmt.

- Setzen Sie die Fernbedienung und die Batterien niemals Regen, Wasser, Sonnenlicht oder übermäßiger Hitze aus.
- Vermeiden Sie die Ausübung von Kraft auf Steckdosen. Lockere Steckdosen können Funkenüberschlag oder Feuer verursachen.
- Legen Sie die Batterie mit der richtigen Polarität ein ("+"-Zeichen) wie auf der Fernbedienung angegeben.
- Es besteht Explosionsgefahr, wenn der Akku nicht ordnungsgemäß eingesetzt ist. Ersetzen Sie die Batterien nur durch Batterien desselben bzw. eines gleichwertigen Typs.

Gefahr von Beschädigungen für das Gerät und Verletzungsgefahr!

- Es dürfen keine Flüssigkeiten an das Produkt gelangen.
- Auf das Produkt dürfen keine möglichen Gefahrenquellen gestellt werden (z. B. mit einer Flüssigkeit gefüllte Gegenstände, brennende Kerzen).
- Platzieren Sie das Gerät niemals auf Netzkabeln oder anderen elektrischen Geräten.
- Wenn das Gerät bei Temperaturen unter 5 °C transportiert wird, packen Sie es aus, und warten Sie, bis es Zimmertemperatur erreicht hat, bevor Sie es mit dem Netzanschluss verbinden.

Risiko der Überhitzung!

- Stellen Sie dieses Gerät nicht in einem geschlossenen Bereich auf. Das Gerät benötigt an allen Seiten einen Lüftungsabstand von mindestens 10 cm.
- Stellen Sie sicher, dass keine Vorhänge und anderen Gegenstände die Lüftungsschlitze des Geräts abdecken.

Kontamination möglich!

- Nehmen Sie die Batterien heraus, wenn sie leer sind oder wenn die Fernbedienung längere Zeit nicht verwendet wird.
- Batterien enthalten chemische Substanzen und müssen ordnungsgemäß entsorgt werden.

Gefahr des Verschluckens von münzförmigen Batterien!

- Das Produkt kann eine münz-/knopfartige Batterie enthalten, die verschluckt werden könnte. Bewahren Sie die Batterie jederzeit außerhalb der Reichweite von Kindern auf! Wenn die Batterie verschluckt wird, kann dies zu ernsthaften Verletzungen oder zum Tod führen. Innerhalb von zwei Stunden nach dem Verschlucken können schwere innere Entzündungen auftreten.
- Wenn Sie glauben, dass eine Batterie verschluckt wurde oder anderweitig in den Körper gelangt ist, konsultieren Sie umgehend einen Arzt.
- Wenn Sie die Batterien austauschen, bewahren Sie alle neuen und gebrauchten Batterien außerhalb der Reichweite von Kindern auf. Vergewissern Sie sich, dass das Batteriefach vollständig geschlossen ist, nachdem Sie die Batterie ausgetauscht haben.
- Wenn das Batteriefach nicht vollständig geschlossen werden kann, verwenden Sie das Produkt nicht mehr; Bewahren Sie es außerhalb der Reichweite von Kindern auf, und wenden Sie sich an den Hersteller.



Hinweis

- Das Typenschild befindet sich auf der Rückseite des Geräts.

2 Ihre Dockingstation

- ⑤ Netzkabel für GB
- ⑥ MP3-Link-Kabel

Herzlichen Glückwunsch zu Ihrem Kauf und willkommen bei Philips! Um die Unterstützung von Philips optimal nutzen zu können, sollten Sie Ihr Produkt unter www.philips.com/welcome registrieren.

Einführung

Mit diesem System können Sie Folgendes tun:

- Audioinhalte von einem iPod/iPhone oder einem externen Gerät genießen;
- Ihren iPod/Ihr iPhone aufladen und
- UKW- und DAB-Radiosender hören.

Lieferumfang

Prüfen Sie zunächst, ob die folgenden Teile im Lieferumfang enthalten sind:

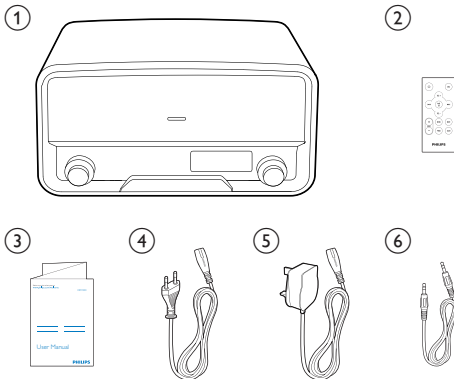

- ① Dockinglautsprecher
- ② Fernbedienung
- ③ Betriebsanleitung
- ④ VDE-Netzkabel

Übersicht über das System

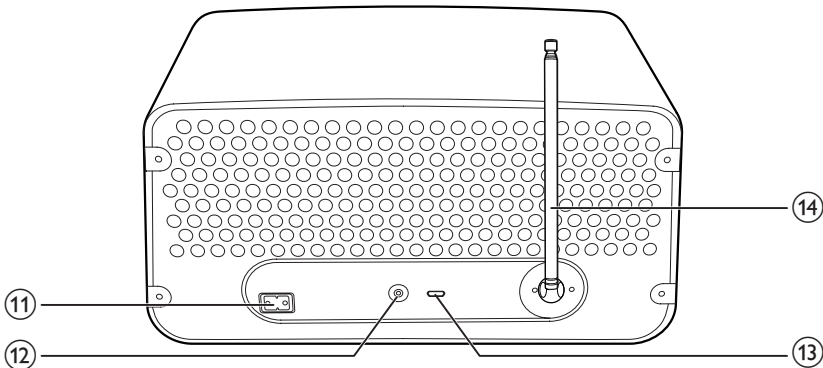
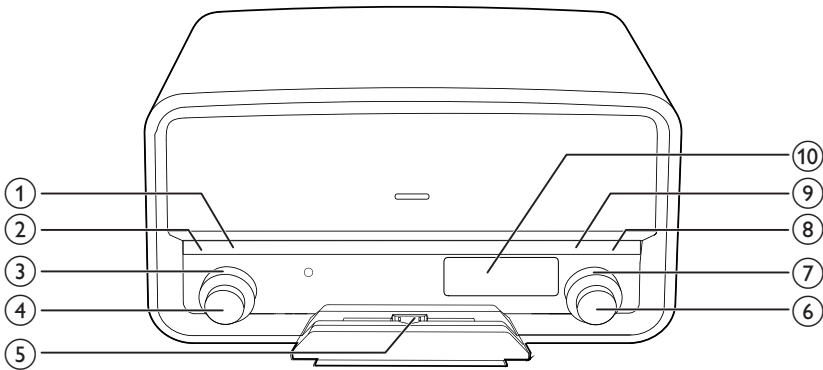

① INFO

- Wiederholt drücken, um verfügbare Informationen anzuzeigen.

② SCAN

- Drücken, um die Suche nach dem nächsten starken UKW-Radiosender zu aktivieren.
- Gedrückt halten, um die automatische Suche und Speicherung von UKW-Radiosendern zu aktivieren.

③ SOURCE

- Drehen, um eine Quelle auszuwählen.

- Drehen, um das System vom Standby-Modus in den normalen Modus zu schalten.

④ POWER VOLUME

- Drücken, um zwischen Standby-Modus und normalem Modus umzuschalten.
- Drehen, um die Lautstärke einzustellen.

⑤ Dock für iPod/iPhone

⑥ SELECT

- Im UKW-Modus drehen, um manuell zu einem Radiosender zu schalten.
- Drehen, um durch UKW- oder DAB-Menüs zu schalten.

- In UKW- oder DAB-Menüs drücken, um zur nächstniedrigeren Menüebene zu wechseln oder eine Option zu bestätigen.
- Bei einem kompatiblen iPod/iPhone drücken, um die Musikwiedergabe anzuhalten oder wieder aufzunehmen.
- Bei einem kompatiblen iPod/iPhone gedrückt halten, um in den Standby-Modus zu schalten oder das Gerät wieder zu aktivieren.

⑦ PRESET

- Drehen, um einen voreingestellten Radiosender auszuwählen.

⑧ PROGRAM

- Drücken, um die Programmierung von Radiosendern zu aktivieren.

⑨ MENU

- Drücken, um UKW- oder DAB-Menüs aufzurufen oder zu schließen.
- Drücken, um auf das Menü **iPod/Music** (iPod/Musik) Ihres iPods/iPhones zuzugreifen.
- Wiederholt drücken, um durch Musikkategorien im Menü **iPod/Music** (iPod/Musik) Ihres iPods/iPhones zu schalten.

⑩ LCD-Bildschirm

⑪ AC MAIN~

- Verbinden mit dem Netzkabel.

⑫ MP3-LINK

- Verbinden mit einem externen Gerät über MP3 Link-Kabel.

⑬ DAB SOFTWARE

- Die Buchse für Firmware-Aktualisierung

⑭ Antenne

3 Anschließen an die Stromversorgung

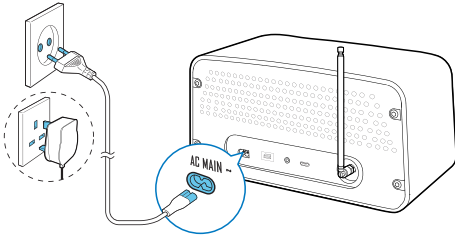

Verbinden Sie das Netzkabel mit der **AC MAIN ~**-Buchse und dann mit der Steckdose.

4 Einschalten und Auswählen einer Quelle

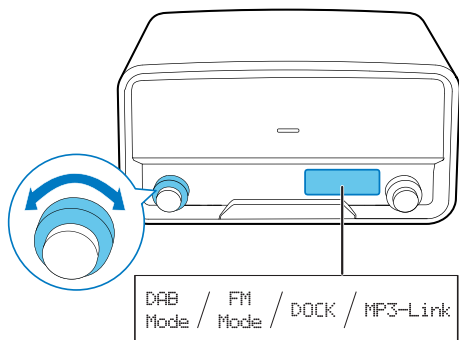







Um das Produkt einzuschalten,

- drücken Sie den Regler POWER VOLUME
- drehen Sie den Regler **SOURCE** auf dem Produkt, oder
- drücken Sie \odot auf der Fernbedienung.
↳ Das Gerät wechselt zu der zuletzt gewählten Quelle.
 - Um das Gerät in den Standby-Modus zu schalten, drücken Sie erneut POWER VOLUME oder \odot .



Um eine Quelle auszuwählen,

- drehen Sie den Regler **SOURCE** auf dem Produkt, oder
- drücken Sie wiederholt auf der Fernbedienung die Taste **SRC**.
 - DAB Mode : Hören von DAB-Radiosendern
 - FM Mode : Hören von UKW-Radiosendern
 - **DOCK** : Abspielen der Playlist Ihres iPods/iPhones
 - **MP3-Link** : Wiedergeben von Audioinhalten, die über die **MP3-LINK**-Buchse übertragen werden

5 Einstellen der Uhr

- 1 Halten Sie im Standby-Modus den Regler  2 Sekunden lang gedrückt.
↳ ~~12-Hour~~ (12-Stunden-Format) oder ~~24-Hour~~ (24-Stunden-Format) blinkt.
- 2 Drehen Sie den Regler , um ein Zeitformat auszuwählen, und drücken Sie dann den Regler  zur Bestätigung.
↳ Die Ziffern der Stundenanzeige blinken.
- 3 Drehen Sie den Regler  um die Stunde einzustellen, und drücken Sie dann den Regler  zur Bestätigung.
↳ Die Ziffern der Minutenanzeige blinken.
- 4 Drehen Sie den Regler , um die Minute einzustellen, und drücken Sie dann den Regler  zur Bestätigung.
↳ Das folgende Menü wird angezeigt.

```
DAB Sync Clock  
No <Yes>
```

- 5 Drehen Sie den Regler , um ~~<Yes>~~ oder ~~<No>~~ auszuwählen.
 - ~~<Yes>~~: Aktiviert die automatische Synchronisierung der Uhr des Geräts mit einem DAB-Sender, der Zeitsignale überträgt.
 - ~~<No>~~: Keine Synchronisierung der Uhr mit einem DAB-Sender, der Zeitsignale überträgt.
- 6 Drücken Sie den Regler  zur Bestätigung.

6 Verwenden des Docks

Sie können mit diesem Produkt Audioinhalte von einem kompatiblen iPod/iPhone genießen.

Hinweis

- Während der Wiedergabe werden keine Audiosignale über die Kopfhörerbuchse Ihres iPods/iPhone übertragen.
- Sobald Ihr iPod/iPhone verbunden ist und erkannt wurde, synchronisiert das Produkt die Uhr automatisch mit dem iPod/iPhone.

Kompatible iPod/iPhone-Modelle

Dieses Produkt unterstützt die folgenden iPod- und iPhone-Modelle:

Hergestellt für

- iPod touch (2., 3. und 4. Generation)
- iPod classic
- iPod nano (2., 3., 4., 5. und 6. Generation)
- iPhone 4S
- iPhone 4
- iPhone 3GS
- iPhone 3G

Genießen von Audioinhalten über das Dock

- 1 Schalten Sie die Quelle zu DOCK.
- 2 Drücken Sie das Dockfach, um es auszuwerfen.

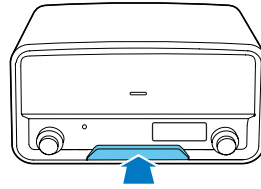

- 3 Verbinden Sie Ihren iPod/Ihr iPhone mit dem Dock.

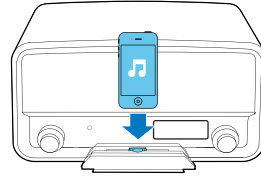

- 4 Geben Sie einen Titel auf Ihrem iPod/iPhone wieder:

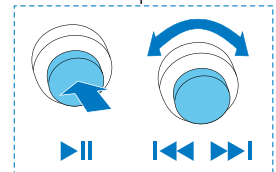
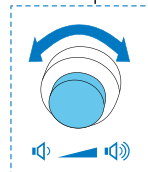
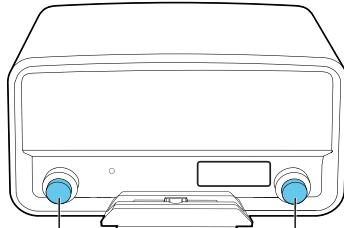

- Um die Wiedergabe zu starten, anzuhalten oder wieder aufzunehmen, drücken Sie den Regler **SELECT**.
- Um einen Titel zu überspringen, drehen Sie den Regler **SELECT**.
- Um den iPod/das iPhone in den Standby-Modus oder das Gerät wieder zu aktivieren, halten Sie den Regler **SELECT** gedrückt.

Aufladen Ihres iPods/iPhones

Nachdem der iPod/das iPhone angeschlossen und erkannt wurde, beginnt der Aufladevorgang.

Entnahme Ihres iPod/iPhones aus dem Dock

Hinweis

- Gefahr vor Schäden am Dock oder an Ihrem iPod/iPhone: Drehen oder schütteln Sie den iPod bzw. das iPhone nicht.

- 1 Entfernen Sie den iPod oder das iPhone vom Dock.
- 2 Drücken Sie das Dockfach bis zur nächsten Verwendung nach innen, bis es hörbar einrastet.

7 Hören von UKW-Radiosendern

- 1 Drehen Sie den Regler **SOURCE**, um das Gerät in den Modus **FH Mode** zu schalten.
- 2 Suchen Sie Radiosender automatisch oder manuell.

Hinweis

- Für einen optimalen Empfang ziehen Sie die Antenne vollständig heraus, und passen Sie die Position an.
- Sie können maximal 30 UKW-Radiosender programmieren.

Automatisches Suchen nach einem Radiosender

Drücken Sie **SCAN**, um die automatische Suche zu aktivieren.



87.50MHz
Scanning...

- ↳ Wenn ein starker Sender gefunden wird, stoppt der Suchlauf, und der Radiosender wird gesendet.

Manuelle Suche nach einem Radiosender

Drehen Sie den Regler **PRESET**, bis die Frequenz des gesuchten Radiosenders angezeigt wird.

Automatisches Speichern von Radiosendern

Halten Sie **SCAN** gedrückt, bis **Auto** angezeigt wird.

- ↳ Wenn die Suche abgeschlossen ist, wird der erste gespeicherte Radiosender gesendet.
- Um zu einem gespeicherten Radiosender zu gelangen, drehen Sie den Regler **PRESET**, bis die gesuchte Frequenz angezeigt wird.

Manuelles Programmieren von Radiosendern

- 1 Einstellen eines Radiosenders
 - 2 Drücken Sie die Taste **PROGRAM**, um den Programmiermodus zu aktivieren.
 - 3 Drehen Sie den Regler **SELECT**, um eine voreingestellte Sequenznummer auszuwählen.
 - 4 Drücken Sie den Regler **SELECT** zur Bestätigung.
↳ Der Radiosender wird mit der ausgewählten Sequenznummer gespeichert.
 - 5 Wiederholen Sie die Schritte 1 bis 4, um weitere Sender zu programmieren.
- Um zu einem voreingestellten Radiosender zu gelangen, drehen Sie den Regler **PRESET**, bis die gesuchte Frequenz angezeigt wird.

Hinweis

- Wenn Sie einen Radiosender mit der Sequenznummer eines anderen speichern, wird der vorherige Sender überschrieben.

Anzeigen von RDS-Informationen

Bei RDS (Radio Data System) handelt es sich um einen Dienst, der es UKW-Sendern ermöglicht, zusätzliche Informationen zu übermitteln. Wenn Sie einen UKW-Radiosender einstellen, der RDS-Signale überträgt, wird der Sendername angezeigt.

- 1 Einstellen eines RDS-Senders.
- 2 Drücken Sie wiederholt auf **INFO**, um folgende Informationen aufzurufen (sofern verfügbar):
 - Radio-Text
 - Programmart, zum Beispiel **[NEWS]** (Nachrichten), **[SPORT]** (Sport), **[POP M]** (Popmusik) usw.
 - Programm-Service
 - Mono/Stereo
 - Time (Zeit)
 - Datum

RDS-Programmtypen

NO TYPE	Kein RDS-Programmtyp
NEWS	Nachrichten
AFFAIRS	Politik und Aktuelles
INFO	Spezielle Informationsprogramme
SPORT	Sport
EDUCATE	Bildung und Weiterbildung
DRAMA	Hörspiele und Literatur
CULTURE	Kultur, Religion und Gesellschaft
SCIENCE	Wissenschaft
VARIED	Unterhaltungsprogramme
POP M	Popmusik
ROCK M	Rockmusik
MOR M	Unterhaltungsmusik
LIGHT M	Leichte Klassik
CLASSICS	Klassische Musik
OTHER M	Spezielle Musikprogramme
WEATHER	Wetter
FINANCE	Finanzen
CHILDREN	Kinderprogramme

SOCIAL	Gesellschaftsnachrichten
RELIGION	Religion
PHONE IN	Anrufsendungen
TRAVEL	Reiseprogramme
LEISURE	Freizeit
JAZZ	Jazzmusik
COUNTRY	Countrymusik
NATION M	Einheimische Musik
OLDIES	Oldies
FOLK M	Folkmusik
DOCUMENT	Dokumentation
TES	Wecktest
ALARM	Alarm

Anpassen von UKW-Einstellungen

- 1 Drücken Sie im UKW-Modus **MENU**, um auf UKW-Menüs zuzugreifen.
- 2 Drehen Sie den Regler **SELECT**, um die Menüs zu durchlaufen.

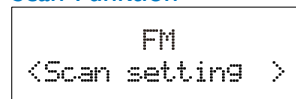

Scan-Funktion



- 1 Drücken Sie den Regler **SELECT**, um auf Untermenüs zuzugreifen.
- 2 Drehen Sie den Regler **SELECT**, um eine Option auszuwählen.
 - **Strong station**: Sucht ausschließlich nach starken Sendern.
 - **All stations**: Sucht nach allen Sendern, unabhängig davon, ob die Signalstärke eines Senders hoch oder niedrig ist.
- 3 Drücken Sie den Regler **SELECT**, um die Option zu bestätigen.

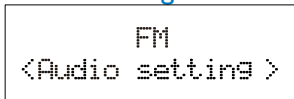

Toneinstellung

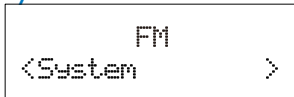

- 1 Drücken Sie den Regler , um auf Untermenüs zuzugreifen.
- 2 Drehen Sie den Regler , um eine Option auszuwählen.
 - **Stereo allowed**: Ermöglicht die Stereowiedergabe, selbst wenn der Sender nur schwache Stereo-Audiosignale überträgt.
 - **Forced mono**: Verwandelt Stereosignale in Monosignale, selbst wenn der Sender starke Stereo-Audiosignale überträgt.
- 3 Drücken Sie den Regler , um die Option zu bestätigen.

Systemmenüs



- 1 Drücken Sie den Regler , um auf Systemmenüs zuzugreifen.
- 2 Drehen Sie den Regler , um ein Untermenü auszuwählen.
 - Weitere Informationen finden Sie im Abschnitt "**Verwenden der Systemmenüs**".

8 Hören von DAB-Radiosendern

Hinweis

- Für einen optimalen Empfang ziehen Sie die Antenne vollständig heraus, und passen Sie die Position an.
- Sie können maximal 30 DAB-Radiosender programmieren.
- Wenden Sie sich an einen Händler vor Ort, oder gehen Sie zu www.WorldDAB.org für die entsprechenden DAB-Frequenzbereiche in Ihrer Region.

Wenn Sie das Gerät zum ersten Mal einschalten

- 1 Drehen Sie den Regler **SOURCE**, um das Gerät in den Modus **DAB** zu schalten.
- 2 Drehen Sie den Regler **SELECT**, bis das Menü **Full scan** angezeigt wird.

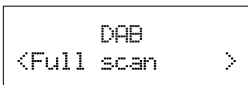

- 3 Drücken Sie den Regler **SELECT**, um die automatische Suche zu aktivieren.
 - ↳ Das Gerät speichert automatisch alle Radiosender mit ausreichender Signalstärke.
 - ↳ Wenn die Suche abgeschlossen ist, wird der erste gespeicherte Radiosender gesendet.
- 4 Drehen Sie den Regler **SELECT**, um ein Zeitformat auszuwählen, und drücken Sie dann den Regler **SELECT** zum Starten der Wiedergabe.

Tipp

- Sie können die Suche erneut starten, um die Liste gespeicherter Sender zu aktualisieren (Siehe "Verwenden der DAB-Menüs" > "Erneute Suche").
- Sie können Sender auch manuell einstellen (Siehe "Verwenden der DAB-Menüs" > "Manuelles Einstellen eines Radiosenders").

Sonderzeichen

Vor dem Namen eines Senders können verschiedene Zeichen angezeigt werden.

- **H**: Zeigt an, dass der Sender zu Ihren 10 Lieblingssendern gehört.
- **?**: Zeigt an, dass der Sender nicht verfügbar oder inaktiv ist.
- **>>**: Zeigt an, dass der Sender ein primärer Sender mit sekundärem Service ist.
- **<<**: Zeigt an, dass der Sender ein sekundärer Sender ist.

Programmieren von Radiosendern

- 1 Einstellen eines DAB-Radiosenders.
- 2 Drücken Sie **PROGRAM**, um den Programmiermodus zu aktivieren.
- 3 Drehen Sie den Regler **SELECT**, um eine voreingestellte Sequenznummer auszuwählen.
- 4 Drücken Sie den Regler **SELECT** zur Bestätigung.
 - ↳ Der Radiosender wird mit der ausgewählten Sequenznummer gespeichert.
- 5 Wiederholen Sie die Schritte 1 bis 4, um weitere Sender zu programmieren.
 - Um zu einem voreingestellten Radiosender zu gelangen, drehen Sie den Regler **PRESET**, bis der gesuchte Name angezeigt wird.

Hinweis

- Wenn Sie einen Radiosender mit der Sequenznummer eines anderen speichern, wird der vorherige Sender überschrieben.

Anzeigen von DAB-Informationen

Bei der Anzeige von DAB-Senderinformationen zeigt die erste Zeile den Sendernamen und die zweite Zeile die Serviceinformationen für den aktuellen Sender an.

Drücken Sie wiederholt auf **INFO**, um folgende Informationen aufzurufen (sofern verfügbar):

- Dynamic Label Segment (DLS)
- Signalstärke
- Programmtyp (PTY)
- Ensemblename
- Frequenz
- Signalfehlerrate
- Codec-Bitrate
- Time (Zeit)
- Datum

Verwenden der DAB-Menüs

- 1 Drücken Sie im DAB-Modus die Taste **MENU**, um die DAB-Menüs aufzurufen.
- 2 Drehen Sie den Regler **SELECT**, um die Menüs zu durchlaufen.

Einstellen eines gespeicherten Radiosenders

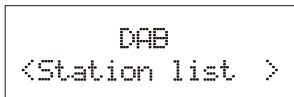

- 1 Drücken Sie den Regler **SELECT**, um auf die Liste der gespeicherten Sender zuzugreifen.
 - Wenn kein DAB-Sender gespeichert ist, beginnt das Gerät mit dem automatischen Suchlauf.

- 2 Drehen Sie den Regler **SELECT**, um einen Sender auszuwählen.
- 3 Drücken Sie den Regler **SELECT** zum Starten der Wiedergabe.

Erneute Suche

Die vollständige Suche wird für einen Suchlauf nach DAB-Sendern mit großer Reichweite verwendet.

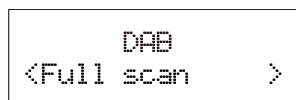

Drücken Sie den Regler **SELECT**, um die Suche nach verfügbaren DAB-Sendern zu starten.

- ↳ Wenn die Suche abgeschlossen ist, wird der erste erkannte Sender gesendet.

Manuelles Einstellen eines Radiosenders

Mit dieser Funktion können Sie einen bestimmten Sender/eine bestimmte Frequenz manuell einstellen. Zusätzlich zur Ausrichtung der Antenne, können Sie auch mit dieser Funktion einen optimalen Empfang erreichen.

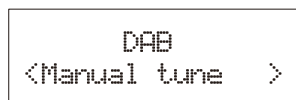

- 1 Drücken Sie den Regler **SELECT**, um auf die Senderliste zuzugreifen.
- 2 Drehen Sie den Regler **SELECT**, um einen Sender zwischen 5A zu 13F auszuwählen.





- 3 Drücken Sie den Regler **SELECT**, um die Option zu bestätigen.

DRC (Dynamic Range Control)

DRC entfernt oder fügt einen Anpassungsgrad für die Unterschiede im Dynamikumfang zwischen den Radiosendern hinzu.





- 1 Drücken Sie den Regler , um auf Untermenü zuzugreifen.
- 2 Drehen Sie den Regler , um eine Option auszuwählen. (Das Sternchen hinter der Option zeigt die aktuelle Einstellung an.)
 - **DRC off** : Es wird keine Anpassung durchgeführt.
 - **DRC low** : Es wird eine mittlere Anpassung durchgeführt.
 - **DRC high** : Es wird eine maximale Anpassung durchgeführt.
- 3 Drücken Sie den Regler , um die Option zu bestätigen.

Entfernen ungültiger Sender

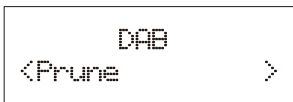

Mit dieser Option werden alle aktiven Sender aufgelistet. Gleichzeitig können Sie die Sender löschen, die zwar aufgelistet sind, aber in Ihrer Region keinen Service bieten. Vor dem Sendernamen eines ungültigen Senders wird ein Fragezeichen (?) angezeigt.



- 1 Drücken Sie den Regler , um auf Untermenü zuzugreifen.
- 2 Drehen Sie den Regler , um eine Option auszuwählen.
 - **<No>** : Rückkehr zum vorherigen Menü.
 - **<Yes>** : Entfernen ungültiger Sender aus der Senderliste.
- 3 Drücken Sie den Regler , um die Option zu bestätigen.

Systemmenüs



- 1 Drücken Sie den Regler , um auf Systemmenüs zuzugreifen.
- 2 Drehen Sie den Regler , um ein Untermenü auszuwählen.
 - Weitere Informationen finden Sie im Abschnitt "**Verwenden der Systemmenüs**".

9 Wiedergabe von einem externen Gerät

Sie können Inhalte von einem externen Audiogerät, zum Beispiel einem MP3-Player, über dieses Gerät wiedergeben.

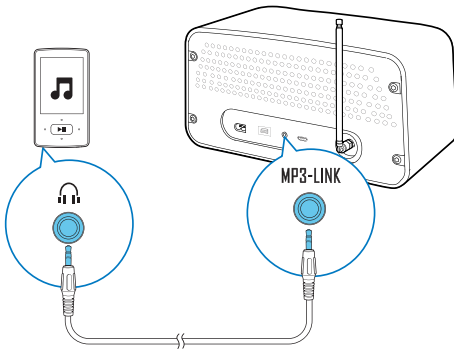

- 1 Drehen Sie den Regler **SOURCE**, um das Gerät auf die Quelle **MP3-Link** zu schalten.
- 2 Schließen Sie das mitgelieferte MP3 LINK-Kabel an Folgendes an:
 - der **MP3-LINK**-Buchse auf der Rückseite dieses Produkts und
 - der Kopfhörerbuchse an dem externen Gerät.
- 3 Spielen Sie Audioinhalte über das externe Gerät ab (lesen Sie das entsprechende Benutzerhandbuch).

10 Verwenden der Systemmenüs

Verwenden Sie die Systemmenüs für Folgendes:

- Prüfen der Version der aktuellen Software dieses Produkts
- Aktualisieren der Software, und
- Zurücksetzen des Produkts auf Werkseinstellungen.

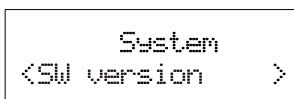

Prüfen der aktuellen Software-Version

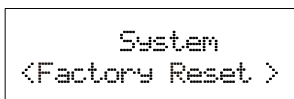

Drücken Sie den Regler , um die aktuelle Software-Version anzuzeigen.

Zurücksetzen des Produkts



- 1 Drücken Sie den Regler , um die Optionen anzuzeigen.
- 2 Drehen Sie den Regler , um eine Option auszuwählen.
 - <No>: Rückkehr zum vorherigen Menü.
 - <Yes>: Zurücksetzen des Produkts auf Werkseinstellungen.
- 3 Drücken Sie den Regler , um die Option zu bestätigen.

Aktualisieren der Software

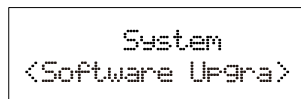

- 1 Gehen Sie zu www.philips.com/support.
- 2 Suchen Sie nach Supportinformationen zu diesem Produkt mit "ORD7300/10" als Suchbegriff.
 - ↳ Wenn ein Upgradepaket zur Verfügung steht, ist der Link "Installation instructions" (Installationsanweisungen) unter "Software & drivers" (Software und Treiber) verfügbar. Die genaue Formulierung dieses Linknamens kann in verschiedenen Sprachen unterschiedlich sein.
- 3 Klicken Sie auf den Link für "Installation instructions" (Installationsanweisungen).
- 4 Lesen Sie bitte die Anweisungen zur Software-Aktualisierung gründlich durch.
- 5 Folgen Sie den Anweisungen, um die Aktualisierung durchzuführen.

11 Einstellen der Lautstärke

Drehen Sie den Regler .

12 Fernbedienung verwenden

Während Gebrauchs können Sie die Fernbedienung verwenden, um die Wiedergabe zu steuern.

Aktivieren der Batterie

Ziehen Sie für die erstmalige Verwendung den Schutzstreifen aus dem Batteriefach.

Steuern der Wiedergabe

Folgen Sie während der Wiedergabe den Anweisungen unten, um die Wiedergabe zu steuern.

UKW-Modus

Tasten	Funktionen
◀◀ / ▶▶	Um zu einem bestimmten Radiosender zu schalten, wiederholt drücken, bis die Frequenz angezeigt wird.
◀◀ / ▶▶	Um zum vorherigen oder nächsten starken Radiosender zu schalten, gedrückt halten, um den Suchlauf zu starten.
◀◀ / ▶▶	Während des Programmierens eines Radiosenders wiederholt drücken, um eine Sequenznummer auszuwählen.
◀◀ / ▶▶	Wiederholt drücken, um durch die Menüs zu schalten.
PRESET +/-	Um zu einem voreingestellten Radiosender zu schalten, wiederholt drücken, bis die Sequenznummer und Frequenz angezeigt werden.
SCAN	Um Radiosender automatisch zu speichern, gedrückt halten, bis Auto angezeigt wird.

SCAN	Drücken, um den nächsten starken Sender zu suchen. Während der Suche wird Scanning... angezeigt.
PROG	Um Radiosender zu programmieren, <ol style="list-style-type: none"> 1 stellen Sie einen Radiosender ein, den Sie speichern möchten. 2 Drücken Sie PROG, um den Programmiermodus zu aktivieren. 3 Drücken Sie ◀◀ / ▶▶, um eine Sequenznummer auszuwählen. 4 Drücken Sie zur Bestätigung die Taste ▶. 5 Wiederholen Sie die Schritte 1 bis 4, um weitere Sender zu programmieren.
▶ / ◀	Drücken, um eine Menüoption zu bestätigen.

DAB-Modus:

Tasten	Funktionen
MENU	<ul style="list-style-type: none"> • Drücken, um auf die DAB-Menüs zuzugreifen. • Erneut drücken, um das Menü zu verlassen oder zum nächsthöheren Menüpunkt zurückzukehren.
◀◀ / ▶▶	Wiederholt drücken, um durch die Menüs zu schalten.
▶ / ◀	Drücken, um eine Menüoption zu bestätigen.
◀◀ / ▶▶	Um einen Radiosender aus der Senderliste auszuwählen, wiederholt drücken, bis der Name angezeigt wird.
PRESET +/-	Um zu einem voreingestellten Radiosender zu schalten, wiederholt drücken, bis die Sequenznummer und Frequenz angezeigt werden.
◀◀ / ▶▶	Während des Programmierens eines Radiosenders wiederholt drücken, um eine Sequenznummer auszuwählen.

Tasten	Funktionen
PROG	Um Radiosender zu programmieren, <ol style="list-style-type: none"> 1 stellen Sie einen Radiosender ein, den Sie speichern möchten. 2 Drücken Sie PROG, um den Programmiermodus zu aktivieren. 3 Drücken Sie ◀◀/▶▶, um eine Sequenznummer auszuwählen. 4 Drücken Sie zur Bestätigung die Taste ⏏. 5 Wiederholen Sie die Schritte 1 bis 4, um weitere Sender zu programmieren.

DOCK-Modus

Tasten	Funktionen
▶▶/◀◀	Drücken, um die Wiedergabe zu starten, anzuhalten oder wieder aufzunehmen.
▶▶/◀◀	Gedrückt halten, um den iPod/das iPhone in den Standby-Modus oder das Gerät wieder zu aktivieren.
◀◀/▶▶	Wiederholt drücken, um zu einem Titel zu springen.
◀◀/▶▶	Gedrückt halten für einen schnellen Rück- oder Vorlauf.

MENU	Um einen Titel aus der Bibliothek auszuwählen, <ol style="list-style-type: none"> 1 Drücken Sie MENU, um auf das Menü iPod/Music (iPod/Musik) Ihres iPods/iPhones zuzugreifen. 2 Drücken Sie wiederholt MENU, um durch die Kategorien zu schalten. 3 Drücken Sie ◀◀/▶▶, um durch Unterkategorie zu schalten oder einen Titel auszuwählen. 4 Drücken Sie ⏏, um zur nächstniedrigeren Menüebene zu wechseln oder den ausgewählten Titel zu starten.
-------------	---

Lautstärke

Tasten	Funktionen
VOL+/VOL-	Wiederholt drücken, um die Lautstärke zu erhöhen oder zu verringern.
MUTE	Drücken, um das Produkt stummzuschalten oder die Stummschaltung zu deaktivieren.

Austauschen der Batterie

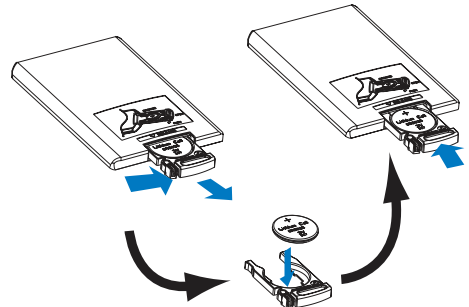

- 1 Ziehen Sie das Akkufach heraus, und entfernen Sie die leere Batterie.
- 2 Setzen Sie wie abgebildet eine CR2025-Batterie mit der korrekten Polarität (+/-) ein.
- 3 Schließen Sie das Batteriefach.

13 Fehlerbehebung



Warnung

- Öffnen Sie auf keinen Fall das Gehäuse des Geräts.

Bei eigenhändigen Reparaturversuchen verfällt die Garantie.

Wenn Sie bei der Verwendung dieses Geräts Probleme feststellen, prüfen Sie bitte die folgenden Punkte, bevor Sie Serviceleistungen anfordern. Besteht das Problem auch weiterhin, besuchen Sie die Philips Website unter www.philips.com/support. Wenn Sie den Kundendienst kontaktieren, vergewissern Sie sich, dass das Produkt sich in Ihrer Nähe befindet und die Modell- und Seriennummer zur Verfügung stehen.

Keine Stromversorgung

- Stellen Sie sicher, dass das AC-Netzkabel ordnungsgemäß angeschlossen ist.
- Stellen Sie sicher, dass die Steckdose an das Stromnetz angeschlossen ist.

Kein Ton

- Einstellen der Lautstärke
- Wenn Sie in den MP3-Link-Modus geschaltet haben, vergewissern Sie sich, dass das externe Audiogerät nicht stummgeschaltet ist.

Keine Reaktion vom Gerät

- Vergewissern Sie sich, dass die Stromversorgung gewährleistet ist.
- Schalten Sie das Gerät aus und anschließend wieder ein.

Schlechter Radioempfang

- Aufgrund der Störungen durch andere elektrische Geräte oder bauliche Hindernisse wird das Signal schwach. Platzieren Sie das Gerät an einem störungsfreien Ort.
- Vergewissern Sie sich, dass die Antenne vollständig ausgefahren ist. Richten Sie die Antenne aus.

Einstellung für Uhrzeit gelöscht

- Entweder wurde das Netzkabel aus der Steckdose gezogen, oder die Stromversorgung wurde unterbrochen.
- Stellen Sie die Uhrzeit erneut ein.

14 Produktinformationen



Hinweis

- Die Produktinformationen können ohne vorherige Ankündigung geändert werden.

Allgemeine Informationen

AC-Nennleistung	100 bis 240V~, 50/60 Hz
Betriebs- Stromverbrauch	15 W
Abmessungen (Hauptgerät)	325 x 175 x 167 mm
Gewicht (Hauptgerät):	3,5 Kg

Verstärker

Frequenzgang	60 Hz – 16 kHz, ± 3 dB
Signal/Rausch- Verhältnis	> 70 dBA
Aux-Eingang	0,5 V RMS 10 Kiloohm

Tuner

Empfangsbereich	UKW: 87,50 bis 108,00 MHz; DAB: 174,928 bis 239,200 MHz
Abstimmungsbereich	50 kHz
DAB-Empfindlichkeit (EN50248)	< -95 dBm
Klinfaktor	< 2 %
Signal/Rausch-Verhältnis	> 50 dBA
Anzahl der voreingestellten Radiosender	30 (UKW), 30 (DAB)

Lautsprecher

Lautsprecherimpedanz	6 Ohm
Lautsprechertreiber	2 x 7,6 cm (3") Full Range
Empfindlichkeit	> 82 dB/m/W

15 Hinweis

Änderungen oder Modifizierungen des Geräts, die nicht ausdrücklich von WOOX Innovations genehmigt wurden, können zum Erlöschen der Betriebserlaubnis führen.

Prüfzeichen



Dieses Produkt entspricht den Richtlinien der Europäischen Union zu Funkstörungen.



Gerät der GERÄTEKLASSE II mit doppelter Isolierung und ohne Schutzleiter.

Umweltschutz



Ihr Gerät wurde unter Verwendung hochwertiger Materialien und Komponenten entwickelt und hergestellt, die recycelt und wiederverwendet werden können.



Befindet sich dieses Symbol (durchgestrichene Abfalltonne auf Rädern) auf dem Gerät, bedeutet dies, dass für dieses Gerät die Europäische Richtlinie 2002/96/EG gilt. Informieren Sie sich über die örtlichen Bestimmungen zur getrennten Sammlung elektrischer und elektronischer Geräte.

Richten Sie sich nach den örtlichen Bestimmungen und entsorgen Sie Altgeräte nicht über Ihren Hausmüll. Durch die korrekte Entsorgung Ihrer Altgeräte werden Umwelt und Menschen vor möglichen negativen Folgen geschützt.



Ihr Produkt enthält Batterien, die der Europäischen Richtlinie 2006/66/EG unterliegen. Diese dürfen nicht mit dem normalen Hausmüll entsorgt werden. Bitte informieren Sie sich über die örtlichen Bestimmungen zur gesonderten Entsorgung von Batterien, da durch die korrekte Entsorgung Umwelt und Menschen vor möglichen negativen Folgen geschützt werden.

Umweltinformationen

Auf überflüssige Verpackung wurde verzichtet. Die Verpackung kann leicht in drei Materialtypen getrennt werden: Pappe (Karton), Styropor (Polsterung) und Polyethylen (Beutel, Schaumstoff-Schutzfolie).

Ihr Gerät besteht aus Werkstoffen, die wiederverwendet werden können, wenn das Gerät von einem spezialisierten Fachbetrieb demontiert wird. Bitte beachten Sie die örtlichen Vorschriften zur Entsorgung von Verpackungsmaterial, verbrauchten Batterien und Altgeräten.

Markenhinweis

Made for



iPod



iPhone

Die Angaben "Made for iPod", und "Made for iPhone" bedeuten, dass ein elektronisches Zubehörteil speziell für die Verwendung mit einem iPod oder iPhone entwickelt wurde. Zudem wurde vom Hersteller bestätigt, dass dieses Zubehörteil den Leistungsstandards von Apple entspricht. Apple ist für dieses Gerät oder die Einhaltung von Sicherheits- und

sonstigen Richtlinien nicht verantwortlich.
Bitte beachten Sie, dass der Gebrauch von diesem Zubehörteil mit iPod oder iPhone die Übertragungsleistung beeinflussen könnte.
iPod und iPhone sind eingetragene Marken von Apple Inc. in den Vereinigten Staaten und in anderen Ländern.

Copyright

2014 © WOOX Innovations Limited. Alle Rechte vorbehalten.

Philips und das Philips-Emblem sind eingetragene Marken der Koninklijke Philips N.V. und werden von WOOX Innovations Limited unter der Lizenz von Koninklijke Philips N.V. verwendet.

Technische Daten können ohne vorherige Ankündigung geändert werden. WOOX behält sich das Recht vor, Produkte jederzeit ohne die Verpflichtung zu ändern, frühere Lieferungen entsprechend nachzubessern.



Specifications are subject to change without notice.

2014 © WOOX Innovations Limited. All rights reserved.

This product was brought to the market by WOOX Innovations Limited or one of its affiliates, further referred to in this document as WOOX Innovations, and is the manufacturer of the product. WOOX Innovations is the warrantor in relation to the product with which this booklet was packaged. Philips and the Philips Shield Emblem are registered trademarks of Koninklijke Philips N.V.

ORD7300_10_UM_V2.0

