

Always here to help you

Register your product and get support at
www.philips.com/welcome

QC5365
QC5360

Question?
Contact
Philips



User manual

PHILIPS



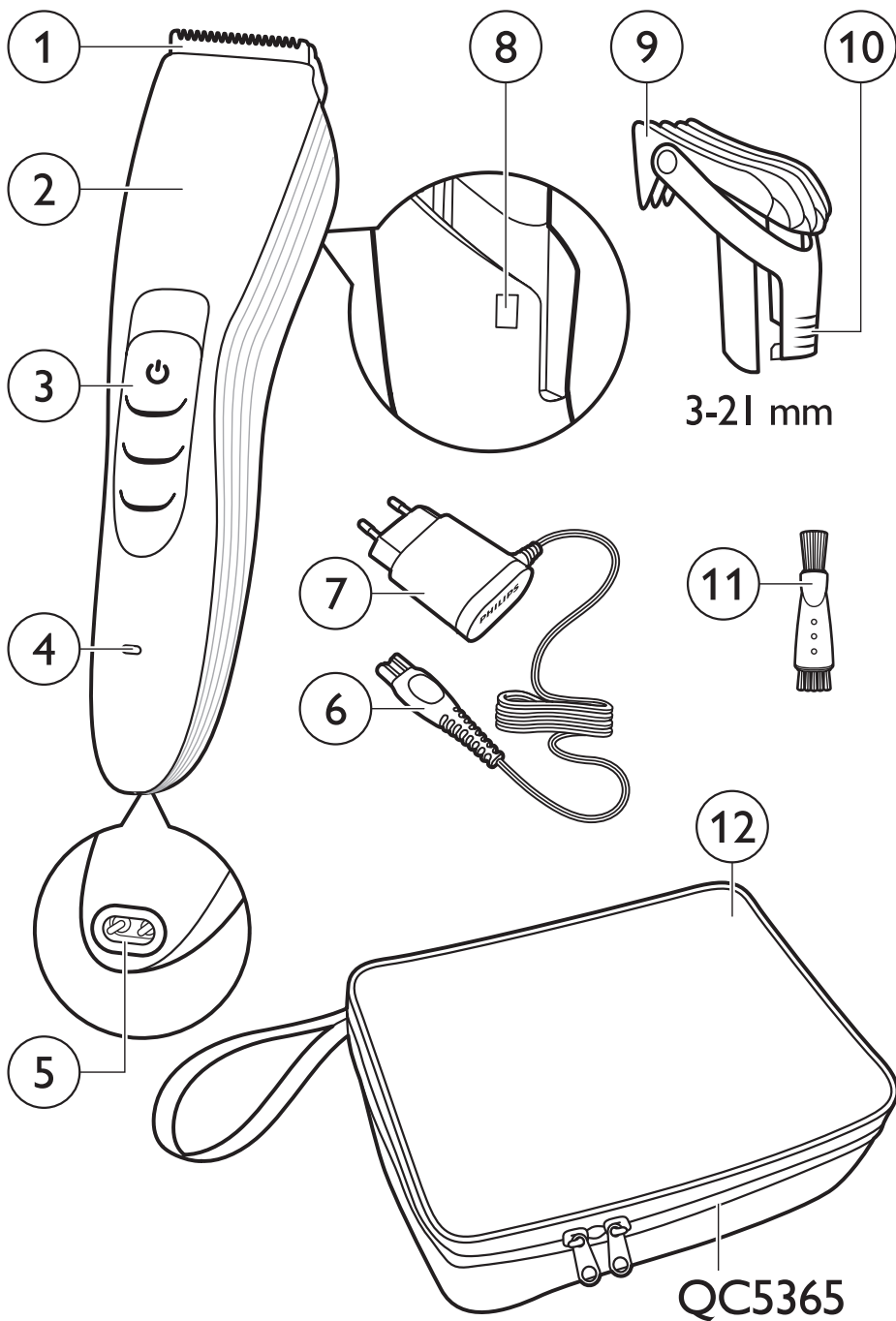

ENGLISH	6
DANSK	9
DEUTSCH	12
ΕΛΛΗΝΙΚΑ	15
ESPAÑOL	18
SUOMI	21
FRANÇAIS	24
ITALIANO	27
NEDERLANDS	30
NORSK	33
PORTUGUÊS	36
SVENSKA	39
TÜRKÇE	42

Introduction

Congratulations on your purchase and welcome to Philips!
To fully benefit from the support that Philips offers, register your product at www.philips.com/welcome.

General description (Fig. 1)

- 1 Cutting element
- 2 Handle
- 3 On/off slide
- 4 Charging light
- 5 Socket for appliance plug
- 6 Adapter plug
- 7 Adapter
- 8 Hair length settings window
- 9 Comb
- 10 Setting selector
- 11 Cleaning brush
- 12 Pouch (QC5365 only)

Preparing for use

Note: You can also use the appliance directly from the mains when the battery is empty.

Charging

Charge the appliance for at least 8 hours before you use it for the first time and after a long period of non-use.
When the appliance is fully charged, it has a cordless operating time of up to 60 minutes.

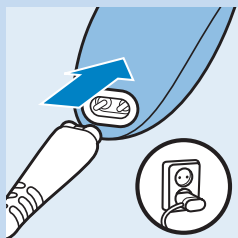

- 1 Make sure the appliance is switched off.
- 2 Insert the appliance plug into the socket of the appliance and put the adapter in the wall socket.
 - ▶ The charging light starts flashing green to indicate that the appliance is charging.
 - ▶ When the batteries are fully charged, the charging light lights up green continuously. After 30 minutes the charging light goes out to save energy.

Using the appliance

Note: You can also use the appliance directly from the mains when the battery is empty.

Clipping with comb

The appliance comes with 1 comb for different hair lengths. The hair length settings are indicated in millimetres on the comb. The settings correspond to the remaining hair length after clipping.

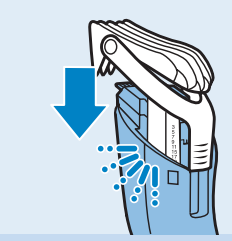

- 1 Slide the comb straight into the guiding grooves on both sides of the handle ('click').



- 2 To set the comb to the desired setting, press the setting selector (1) and slide the comb to the desired hair length setting (2).
 - ▶ The settings in the window show the selected hair length in millimetres after cutting.

Tip: Write down the hair length settings you selected to create a certain hairstyle as a reminder for future clipping sessions.

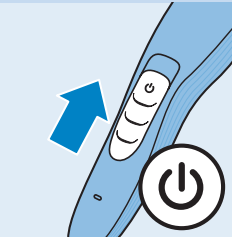

- 3 Slide the on/off slide upwards to switch on the appliance.
- 4 Move the appliance through the hair slowly.

Tips

- To clip most effectively, move the appliance against the hair growth direction.
- Since all hair does not grow in the same direction, you need to move the appliance in different directions (upwards, downwards and across).
- Make sure that the flat part of the comb is always fully in contact with the scalp to obtain an even result.
- Make overlapping passes over the head to ensure that you cut all the hair that needs to be cut.



- 5 Regularly remove cut hair from the comb.

If a lot of hair has accumulated in the comb, remove the comb from the appliance and blow and/or shake the hair out of it.

Contouring without comb

You can use the appliance without comb to clip hair very close to the skin (0,5mm) or to contour the neckline and the area around the ears.

Be careful when you clip without comb because the cutting element removes every hair it touches.

- 1 Press the setting selector and slide the comb up, then pull the comb off the appliance.
- 2 Before you start to contour the hairline around the ears, comb the hair ends over the ears.

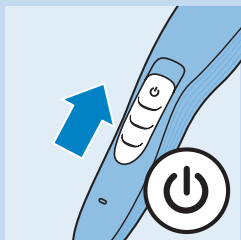

3 Slide the on/off slide upwards to switch on the appliance.

4 Tilt the appliance in such a way that only one edge of the cutting element touches the hair ends when you shape the contours around the ears.

Only cut the hair ends. The hairline should be close to the ear.

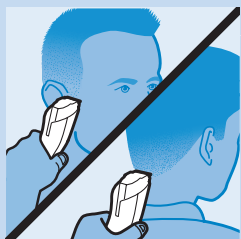

5 To contour the neckline and sideburns, turn the appliance and make downward strokes.

Move the appliance slowly and smoothly. Follow the natural hairline.

Cleaning



Never use compressed air, scouring pads, abrasive cleaning agents or aggressive liquids such as petrol, acetone or ethereal oils to clean the appliance.

Never immerse the appliance in water or any other liquid, nor rinse it under the tap.

Note: The appliance does not need any lubrication.

1 Switch off the appliance and disconnected it from the mains.

2 Remove the comb from the appliance and clean it with the cleaning brush.

3 Push the centre top end of the cutting element upwards with your thumb until it opens.

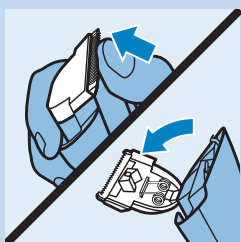

4 Use the cleaning brush to remove the cut hair.

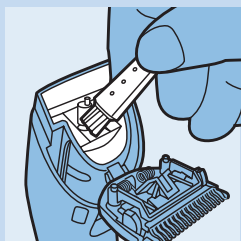

Introduktion

Tillykke med dit køb og velkommen til Philips! For at få fuldt udbytte af den support, Philips tilbyder, skal du registrere dit produkt på www.philips.com/welcome.

Generel beskrivelse (fig. 1)

- 1 Skærenhed
- 2 Håndgreb
- 3 On/off-skydekontakt
- 4 Opladeindikator med lys
- 5 Tilslutningsstik
- 6 Adapterstik
- 7 Adapter
- 8 Vindue for hårlængdeindstilling
- 9 Kam
- 10 Indstillingsvælger
- 11 Rensebørste
- 12 Etui (kun QC5365)

Klargøring

Bemærk: Du kan også bruge apparatet direkte fra stikkontakten, når batterierne er tomme.

Opladning

Oplad apparatet i mindst 8 timer før første anvendelse og efter en lang periode, hvor det ikke er blevet brugt.

Når apparatet er fuldt opladet, har det en ledningsfri brugstid på op til 60 minutter:

- 1 Kontroller, at apparatet er slukket.
- 2 Sæt apparatstikket i apparatet og adapteren i stikkontakten.
 - ▶ Opladeindikatoren begynder at blinke grønt for at vise, at apparatet oplades.
 - ▶ Når batterierne er fuldt opladete, lyser opladeindikatoren konstant grønt. Efter 30 minutter slukker opladeindikatoren for at spare på energien.

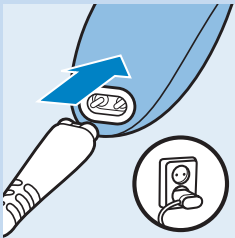

Sådan bruges apparatet

Bemærk: Du kan også bruge apparatet direkte fra stikkontakten, når batterierne er tomme.

Klipning med kam

Apparatet leveres med 1 kam til forskellige hårlængder.

Hårlængdeindstillingerne er angivet i millimeter på kammen. Indstillingerne svarer til hårets længde efter klippingen.

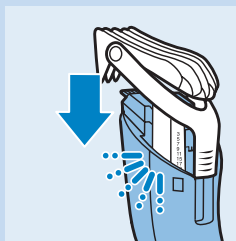

- 1 Skub kammen lige ind i styrerillerne på begge sider af håndgrebet ("klik").

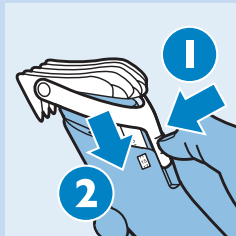

- 2 Før at indstille kammen til den ønskede længde skal du trykke på indstillingsvælgeren (1) og skubbe kammen til den ønskede indstilling for hårlængden (2).
 - ▶ Indstillingerne i vinduet viser den valgte hårlængde i millimeter efter klipningen.

Tip: Skriv eventuelt de valgte klippelængder ned, som du har brugt til en bestemt frisure, så du har dem til næste gang.

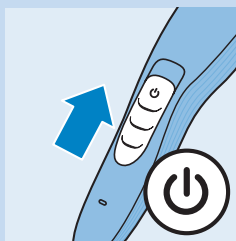

- 3 Skub on/off-kontakten opad for at tænde apparatet.

- 4 Før apparatet gennem håret med langsomme bevægelser.

Gode råd

- For at klippe mest effektivt skal du bevæge apparatet mod hårets vækstretning.
- Da alle hårene ikke nødvendigvis gror i samme retning, skal du bevæge apparatet i forskellige retninger (opad, nedad og på tværs).
- Sørg for, at den flade del af kammen altid er i fuld kontakt med hovedbunden for at opnå et ensartet resultat.
- Før apparatet hen over hovedet i overlappende baner for at sikre, at du får fat i alle de hår, der skal klippes.



- 5 Fjern afklippede hår fra kammen regelmæssigt undervejs.

Har der samlet sig mange hår i kammen, tages den af, og hårene pustes og/eller rystes væk.

Tilretning uden kam

Apparatet kan anvendes uden kam for en klipping tæt mod huden (0,5 mm) eller til tilretning af hårgrænsen i nakken og omkring ørerne.

Vær meget forsigtig ved klipping uden afstandskam, da skærenheden fjerner ethvert hår, den berører.

- 1 Tryk på indstillingsvælgeren, og skub kammen op. Træk derefter kammen af apparatet.
- 2 Før du går i gang med at tilrette hårgrænsen omkring ørerne, skal du rede hårspidserne ned over ørerne.

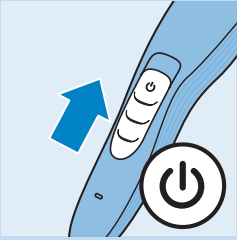

3 Skub on/off-kontakten opad for at tænde apparatet.

4 Hold apparatet i en sådan vinkel, at kun kanten af skærhovedet berører hårspidserne, når du trimmer konturerne omkring ørerne. Klip kun hårspidserne. Hågrænsen skal være tæt ved øret.

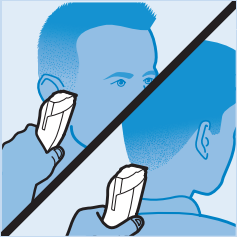

5 Ved tilretning af nakke og bakkenbarter skal du vende apparatet om og bevæge det i nedadgående strøg.

Brug kun langsomme og rolige bevægelser. Følg den naturlige hågrænse.

Rengøring



Brug aldrig trykluft, skuresvampe eller skrappe rengøringsmidler som f.eks. benzin, acetone eller æteriske olier til rengøring af apparatet.

Apparatet må aldrig kommes ned i vand eller andre væsker eller skylles under vandhanen.

Bemærk: Apparatet kræver ikke smøring.

1 Sluk for apparatet, og tag det ud af stikket.

2 Fjern kammen fra apparatet, og rengør den med rensbørsten.

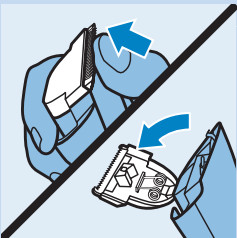

3 Skub det øverste midterste stykke af skærenheden opad med dine tommelfingre, indtil det åbner.

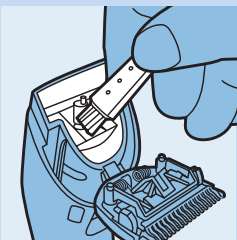

4 Brug rensbørsten til at fjerne afklippet hår.

Einführung

Herzlichen Glückwunsch zu Ihrem Kauf und willkommen bei Philips!
Um die Unterstützung von Philips optimal nutzen zu können, registrieren Sie Ihr Produkt bitte unter www.philips.com/welcome.

Allgemeine Beschreibung (Abb. 1)

- 1 Schneideelement
- 2 Griff
- 3 Ein-/Ausschalter
- 4 Ladeanzeige
- 5 Buchse für Gerätestecker
- 6 Adapter-Stecker
- 7 Adapter
- 8 Fenster für Schnittlängeneinstellungen
- 9 Kamm
- 10 Wahlschalter
- 11 Reinigungsbürste
- 12 Tasche (nur QC5365)

Für den Gebrauch vorbereiten

Hinweis: Sie können das Gerät auch direkt am Netz betreiben, wenn der Akku leer ist.

Laden

Laden Sie das Gerät vor dem ersten Gebrauch und nach längerer Gebrauchspause mindestens 8 Stunde lang auf.
Sie können das voll aufgeladene Gerät bis zu 60 Minuten kabellos betreiben.

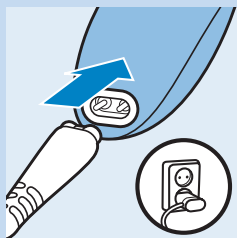

- 1** Vergewissern Sie sich, dass das Gerät ausgeschaltet ist.
- 2** Stecken Sie den Gerätestecker in die Buchse im Gerät und den Adapter in eine Steckdose.
 - ▶ Die Ladeanzeige blinkt grün und zeigt an, dass das Gerät aufgeladen wird.
 - ▶ Wenn die Akkus vollständig aufgeladen sind, leuchtet die Ladeanzeige durchgehend grün. Nach 30 Minuten erlischt die Ladeanzeige, um Energie zu sparen.

Das Gerät benutzen

Hinweis: Sie können das Gerät auch direkt am Netz betreiben, wenn der Akku leer ist.

Haare mit Kammaufsatz schneiden

Das Gerät wird mit 1 Kammaufsatz für unterschiedliche Haarlängen geliefert. Die Schnittlängeneinstellungen werden auf dem Aufsatz in Millimetern angegeben. Sie zeigen die verbleibende Haarlänge nach dem Schneiden an.

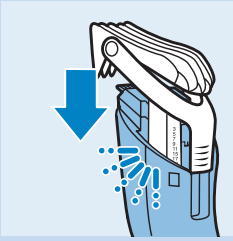

- 1 Schieben Sie den Kammaufsatz in die Rillen an beiden Seiten des Griffs, bis er hörbar einrastet.



- 2 Drücken Sie für die gewünschte Einstellung des Kammaufsatzes den Wahlschalter (1), und schieben Sie den Kamm in die gewünschte Schnittlängeeneinstellung (2).
 - Die Einstellungen im Fenster zeigen die ausgewählte Haarlänge in Millimetern nach dem Schneiden an.

Tipp: Notieren Sie die für ein bestimmtes Styling gewählten Schnittlängeeneinstellungen, um sie für spätere Haarschnitte wieder zur Verfügung zu haben.

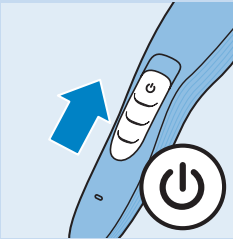

- 3 Schieben Sie den Ein-/Aussschalter nach oben, um das Gerät einzuschalten.
- 4 Führen Sie das Gerät langsam durch das Haar.

Tipps

- Die besten Ergebnisse erzielen Sie, wenn Sie das Gerät gegen die Haarwuchsrichtung führen.
- Da das Haar nicht überall in dieselbe Richtung wächst, müssen Sie das Gerät in verschiedene Richtungen führen (nach oben, unten und quer).
- Die flache Seite des Kammaufsatzes muss immer auf dem Kopf aufliegen, um einen gleichmäßigen Schnitt zu erzielen.
- Führen Sie das Gerät mehrmals über jede Haarpartie, damit alle Haare erfasst werden, die Sie schneiden möchten.



- 5 Entfernen Sie zwischendurch die abgeschnittenen Haare vom Kammaufsatz.

Wenn sich viel Haar im Kammaufsatz angesammelt hat, nehmen Sie diesen ab und pusten oder schütteln Sie die Haare heraus.

Konturen ohne Kammaufsatz

Sie können das Gerät auch ohne Kammaufsatz verwenden, um Ihr Haar ganz kurz (0,5 mm) zu schneiden oder die Konturen im Nacken und um die Ohren zu definieren.

Seien Sie vorsichtig, wenn Sie ohne Kammaufsatz arbeiten, da die Schneideeinheit sofort alle Haare schneidet, mit denen sie in Berührung kommt.

- 1 Drücken Sie den Wahlschalter, schieben Sie den Kammaufsatz nach oben, und ziehen Sie ihn dann vom Gerät ab.
- 2 Kämmen Sie das Haar über die Ohren, bevor Sie die Konturen um die Ohren herum schneiden.

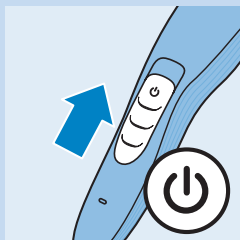

3 Schieben Sie den Ein-/Ausschalter nach oben, um das Gerät einzuschalten.

4 Neigen Sie bei der Formgebung der Konturen um die Ohren herum das Gerät so, dass nur die Kante des Aufsatzes die Haarspitzen berührt.

Schneiden Sie nur die Haarspitzen. Die Haarlinie sollte dicht am Ohr enden.

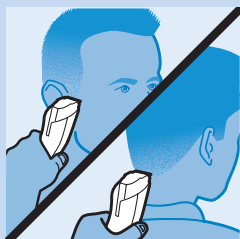

5 Drehen Sie das Gerät und führen Sie es nach unten, um die Konturen im Nacken und an den Koteletten zu schneiden.

Bewegen Sie das Gerät langsam und gleichmäßig. Folgen Sie dabei der natürlichen Haarlinie.

Pflege



Benutzen Sie zum Reinigen des Geräts keine Druckluft, Scheuerschwämme und -mittel oder aggressive Flüssigkeiten wie Benzin, Azeton oder ätherische Öle.

Tauchen Sie das Gerät niemals in Wasser oder andere Flüssigkeiten; spülen Sie es auch nicht unter fließendem Wasser ab.

Hinweis: Das Gerät braucht nicht geölt oder geschmiert zu werden.

1 Schalten Sie das Gerät aus, und trennen Sie es vom Stromnetz.

2 Nehmen Sie den Kammaufsatz vom Gerät ab, und reinigen Sie ihn mit der Reinigungsbürste.

3 Drücken Sie mit dem Daumen oben auf die Mitte der Schneideeinheit, bis sie sich öffnet.

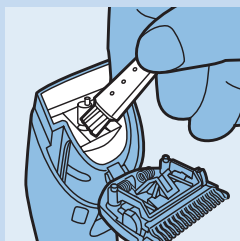
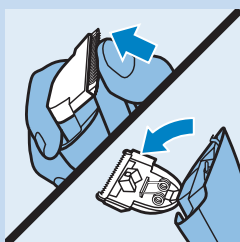

4 Verwenden Sie die Reinigungsbürste, um geschneittene Haare zu entfernen.

Εισαγωγή

Συγχαρητήρια για την αγορά σας και καλώς ήρθατε στη Philips! Για να επωφεληθείτε πλήρως από την υποστήριξη που παρέχει η Philips, δηλώστε το προϊόν σας στην ιστοσελίδα www.philips.com/welcome.

Γενική περιγραφή (Εικ. 1)

- 1 Κόπτης
- 2 Λαβή
- 3 Διακόπτης ενεργοποίησης/απενεργοποίησης
- 4 Λυχνία φόρτισης
- 5 Υποδοχή βύσματος συσκευής
- 6 Βύσμα προσαρμογέα
- 7 Μετασχηματιστής
- 8 Ένδειξη ρυθμίσεων μήκους τρίχας
- 9 Χτένα οδηγός
- 10 Επιλογέας ρυθμίσεων
- 11 Βουρτσάκι καθαρισμού
- 12 Θήκη (μόνο στον τύπο QC5365)

Προετοιμασία για χρήση

Σημείωση: Μπορείτε επίσης να χρησιμοποιήσετε τη συσκευή απευθείας με ρεύμα, όταν η μπαταρία είναι άδεια.

Φόρτιση

Φορτίστε τη συσκευή για τουλάχιστον 8 ώρες πριν τη χρησιμοποιήσετε για πρώτη φορά, καθώς και μετά από μεγάλο διάστημα αχρησίας.

Όταν η συσκευή είναι πλήρως φορτισμένη, διαθέτει αυτονομία λειτουργίας έως και 60 λεπτά.

- 1 Βεβαιωθείτε ότι η συσκευή είναι απενεργοποιημένη.
- 2 Συνδέστε το βύσμα στην υποδοχή της συσκευής και μετά το μετασχηματιστή στην πρίζα.
 - Η λυχνία φόρτισης αναβοσβήνει πράσινη, υποδεικνύοντας ότι η συσκευή φορτίζεται.
 - Όταν οι μπαταρίες φορτίσουν πλήρως, η λυχνία φόρτισης ανάβει σταθερά πράσινη. Μετά από 30 λεπτά η λυχνία σβήνει, προκειμένου να εξοικονομηθεί ενέργεια.

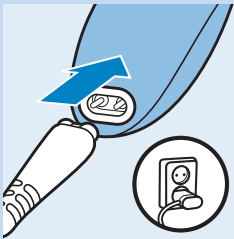

Χρήση της συσκευής

Σημείωση: Μπορείτε επίσης να χρησιμοποιήσετε τη συσκευή απευθείας με ρεύμα, όταν η μπαταρία είναι άδεια.

Κούρεμα με χτένα

Η συσκευή συνοδεύεται από 1 χτένα για διαφορετικά μήκη μαλλιών. Οι ρυθμίσεις μήκους αναγράφονται σε χιλιοστά πάνω στη συσκευή και αντιστοιχούν στο μήκος που απομένει μετά το κούρεμα των μαλλιών.

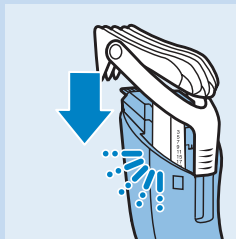

- 1 Σύρετε τη χτένα μέσα στις εγκοπές-οδηγούς και στις δύο πλευρές της λαβής ('κλικ').

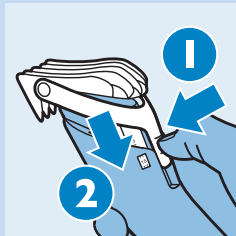

- 2 Για να ρυθμίσετε τη χτένα στην επιθυμητή ρύθμιση, πιάστε τον επιλογέα ρυθμίσεων (1) και σύρετε τη χτένα στην επιθυμητή ρύθμιση μήκους τριχών (2).
 - ▮ Οι ρυθμίσεις αντιστοιχούν στο επιλεγμένο μήκος της τρίχας σε χιλιοστά μετά το κούρεμα.

Συμβουλή: Σημειώστε κάπου τις ρυθμίσεις μήκους μαλλιών που επιλέξατε για να δημιουργήσετε ένα συγκεκριμένο στυλ ως υπενθύμιση για μελλοντικά κουρέματα.

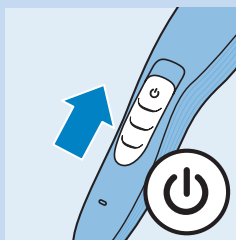

- 3 Πιέστε το διακόπτη on/off προς τα επάνω για να ενεργοποιηθείτε τη συσκευή.
- 4 Μετακινήστε τη συσκευή αργά μέσα από τα μαλλιά.

Συμβουλές

- Για πιο αποτελεσματικό κούρεμα, μετακινείτε τη συσκευή αντίθετα από τη φορά των τριχών.
- Καθώς όλες οι τρίχες δεν αναπτύσσονται προς την ίδια κατεύθυνση, θα πρέπει να μετακινείτε τη συσκευή προς διαφορετικές κατευθύνσεις (προς τα επάνω, προς τα κάτω και οριζόντια).
- Βεβαιωθείτε ότι το επίπεδο τμήμα της χτένας είναι πάντα σε πλήρη επαφή με το κεφάλι προκειμένου να έχετε ένα ομοιόμορφο αποτέλεσμα.
- Κάντε επαναληπτικά περάσματα από το κεφάλι για να εξασφαλίσετε ότι θα κόψετε όλες τις τρίχες που πρέπει να κοπούν.



- 5 Αφαιρείτε τακτικά τις κομμένες τρίχες από τη χτένα.

Εάν έχουν συσσωρευτεί πολλές τρίχες στη χτένα, αφαιρέστε τη χτένα από τη συσκευή και φυσήξτε ή/και τινάζτε την ώστε να φύγουν οι τρίχες.

Διαμόρφωση περιγράμματος χωρίς χτένα

Μπορείτε να χρησιμοποιήσετε τη συσκευή χωρίς χτένα, για να κουρέψετε τα μαλλιά σας πολύ κοντά (0,5 χιλ.) ή για να διαμορφώσετε το περίγραμμα στο λαιμό και στην περιοχή γύρω από τα αυτιά.

Να είστε προσεκτικοί όταν κουρεύετε χωρίς τη χτένα γιατί ο κόπτης κόβει κάθε τρίχα που ακουμπά.

- 1 Πατήστε τον επιλογέα ρύθμισης και σύρετε τη χτένα προς τα πάνω. Στη συνέχεια, αφαιρέστε τη από τη συσκευή.

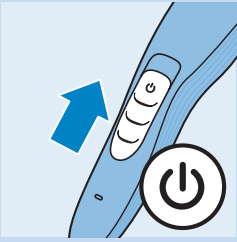

2 Πριν ξεκινήσετε τη διαμόρφωση της γραμμής των μαλλιών γύρω από τα αφτιά, χτενίστε τις άκρες των μαλλιών πάνω από τα αφτιά.

3 Πιέστε το διακόπτη on/off προς τα επάνω για να ενεργοποιήσετε τη συσκευή.

4 Κρατήστε τη συσκευή σε τέτοια κλίση, ώστε μόνο ένα άκρο του κόπτη να ακουμπά τις άκρες των μαλλιών όταν διαμορφώνετε το περίγραμμα γύρω από τα αυτιά.

Κόψτε μόνο τις άκρες των μαλλιών. Η γραμμή των μαλλιών θα πρέπει να είναι κοντά στα αφτιά.

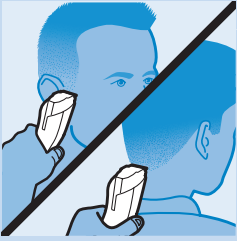

5 Για να διαμορφώσετε το περίγραμμα στο λαιμό και τις φαβορίτες, γυρίστε τη συσκευή και κάντε κινήσεις προς τα κάτω.

Μετακινήστε τη συσκευή αργά και απαλά. Ακολουθήστε τη φυσική γραμμή των μαλλιών.

Καθάρισμα



Μην χρησιμοποιείτε ποτέ πεπιεσμένο αέρα, συρμάτινα σφουγγαράκια, στιλβωτικά καθαριστικά ή σκληρά υγρά όπως πετρέλαιο, ασετόν ή αιθέρια έλαια για τον καθαρισμό της συσκευής.

Μην βυθίζετε ποτέ τη συσκευή σε νερό ή σε οποιοδήποτε άλλο υγρό και μην την ξεπλένετε με νερό βρύσης.

Σημείωση: Η συσκευή δεν χρειάζεται λίπανση.

1 Απενεργοποιήστε τη συσκευή και αποσυνδέστε την από την πρίζα.

2 Αφαιρέστε τη χτένα από τη συσκευή και καθαρίστε τη με το βουρτσάκι καθαρισμού.

3 Πιέστε το άνω μεσαίο άκρο του κόπτη προς τα πάνω με τον αντίχειρά σας, μέχρι να ανοίξει.

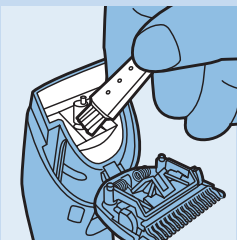
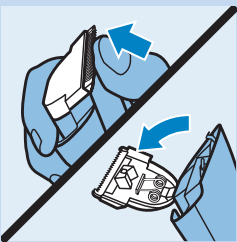

4 Απομακρύνετε τις κομμένες τρίχες με τη βούρτσα καθαρισμού.

Introducción

Enhorabuena por la compra de este producto y bienvenido a Philips. Para sacar el mayor partido de la asistencia que Philips le ofrece, registre su producto en www.philips.com/welcome.

Descripción general (fig. 1)

- 1 Elemento de corte
- 2 Mango
- 3 Botón de encendido/apagado
- 4 Piloto de carga
- 5 Toma para la clavija del aparato
- 6 Conector de adaptador
- 7 Adaptador de corriente
- 8 Indicador de posiciones de longitud del pelo
- 9 Peine
- 10 Selector de posición
- 11 Cepillo de limpieza
- 12 Funda (solo modelo QC5365)

Preparación para su uso

Nota: También puede utilizar el aparato enchufado directamente a la red eléctrica cuando la batería esté agotada.

Carga

Cargue el aparato durante al menos 8 horas antes de utilizarlo por primera vez y tras un largo período sin usarlo.

Cuando el aparato esté completamente cargado, proporcionará un tiempo de funcionamiento sin cable de hasta 60 minutos.

- 1 Asegúrese de que el aparato está apagado.
- 2 Inserte la clavija del aparato en la toma del mismo y enchufe el adaptador a la toma de corriente.
 - ▶ El piloto de carga comienza a parpadear en verde para indicar que el aparato se está cargando.
 - ▶ Cuando las pilas están completamente cargadas, el piloto de carga se enciende en verde de forma continua. El piloto de carga se apaga después de unos 30 minutos para ahorrar energía.

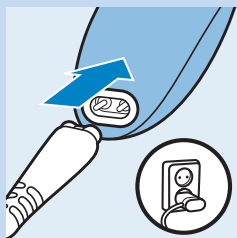

Uso del aparato

Nota: También puede utilizar el aparato enchufado directamente a la red eléctrica cuando la batería esté agotada.

Corte del pelo con peine-guía

El aparato incluye 1 peine-guía para longitudes de corte diferentes. Las posiciones de longitud de corte están indicadas en milímetros en el peine-guía y corresponden a la longitud del pelo una vez cortado.

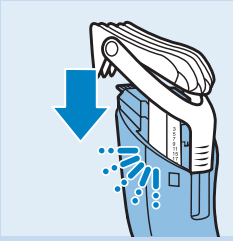

1 Deslice el peine-guía por las ranuras de guía situadas a ambos lados del mango (“clic”).



2 Para ajustar el peine-guía a la longitud de pelo deseada, pulse el selector de posición (1) y deslice el peine-guía hasta la posición correspondiente (2).

► Las posiciones de la ventana indican la posición de longitud de corte seleccionada en milímetros después del corte.

Consejo: Anote las posiciones de longitud de pelo seleccionadas para conseguir un determinado estilo de corte, como recordatorio para futuras ocasiones.

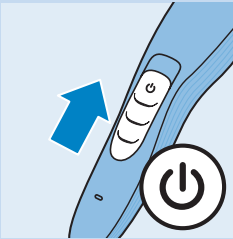

3 Desplace el interruptor de encendido/apagado para encender el aparato.

4 Desplace el aparato lentamente por el pelo.

Consejos

- Para cortar de la forma más eficaz, desplace el aparato en dirección contraria a la de crecimiento del pelo.
- Puesto que todo el pelo no crece en la misma dirección, deberá mover el aparato en distintas direcciones (hacia arriba, hacia abajo o a través).
- Asegúrese de que la parte plana del peine esté siempre completamente en contacto con el cuero cabelludo, para conseguir un resultado uniforme.
- Haga pasadas que se solapen por toda la cabeza para asegurarse de que corta todo el pelo que tenga que cortar.



5 Elimine con regularidad el pelo cortado que se haya acumulado en el peine-guía.

Si se ha acumulado mucho pelo en el peine-guía, quite éste del aparato y sople o sacuda el pelo.

Perfilado sin peine-guía

Puede usar el aparato sin peine-guía para cortar el pelo al ras (0,5 mm) o para perfilar la línea del cuello y la zona de alrededor de las orejas.

Tenga cuidado cuando corte sin el peine-guía, ya que el elemento de corte elimina todo el pelo que toca.

1 Pulse el selector de posición y deslice el peine-guía hacia arriba; a continuación, quite el peine-guía del aparato.

2 Antes de comenzar a perfilar la zona de alrededor de las orejas, peine las puntas del pelo sobre las orejas.

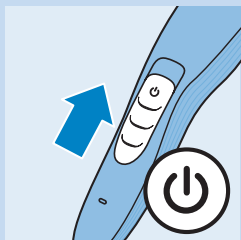

3 Desplace el interruptor de encendido/apagado para encender el aparato.

4 Cuando perfilar el contorno de la zona de las orejas, incline el aparato de forma que sólo un extremo del elemento de corte toque las puntas del pelo.

Corte sólo las puntas del pelo. La línea del pelo debe quedar próxima a la oreja.

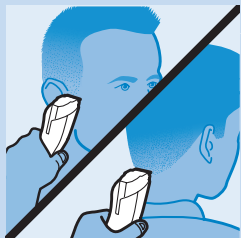

5 Para perfilar la línea del cuello y las patillas, dé la vuelta al aparato y haga pasadas hacia abajo.

Mueva el aparato despacio y suavemente. Siga la línea natural del pelo.

Limpieza



No utilice nunca aire comprimido, estropajos, agentes abrasivos ni líquidos agresivos, como gasolina, acetona o aceites etéreos para limpiar el aparato.

No sumerja nunca el aparato en agua u otros líquidos, ni lo enjuague bajo el grifo.

Nota: El aparato no necesita lubricación.

1 Apague el aparato y desconéctelo de la toma de corriente.

2 Quite el peine-guía del aparato y límpielo con el cepillo de limpieza.

3 Presione con el pulgar el extremo superior central del elemento de corte hacia arriba hasta que se abra.

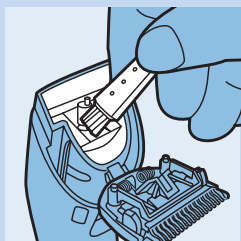
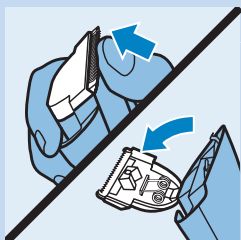

4 Utilice el cepillo de limpieza para eliminar el pelo cortado.

Johdanto

Onnittelut ostoksestasi ja tervetuloa Philips-tuotteiden käyttäjäksi! Hyödynnä Philipsin tuki ja rekisteröi tuotteesi osoitteessa www.philips.com/welcome.

Yleiskuvaus (Kuva 1)

- 1 Teräyksikkö
- 2 Kantokahva
- 3 Käyttökytkin
- 4 Latauksen merkkivalo
- 5 Liitäntä pistokkeelle
- 6 Sovitinliitin
- 7 Verkkolaite
- 8 Leikkauspituuden asetusikkuna
- 9 Ohjaukampa
- 10 Asetuksen valitsin
- 11 Puhdistusharja
- 12 Pussi (vain QC5365)

Käyttöönoton valmistelu

Huomautus: Laitetta voi käyttää verkkovirralla, kun akku on tyhjä.

Lataaminen

Lataa laitetta vähintään 8 tuntia ennen ensimmäistä käyttökertaa tai kun laite on ollut pitkään käyttämättömänä.

Kun akut on ladattu täyteen, laitetta voi käyttää jopa 60 minuuttia ilman johtoa.

- 1 Varmista, että laitteesta on katkaistu virta.
- 2 Kytke verkkolaitteen pistoke laitteen tuloliittimeen ja kytke sen jälkeen verkkolaite seinässä olevaan pistorasiaan.
 - ▶ Latauksen merkkivalon alkaa vilkkua vihreänä, kun laite latautuu.
 - ▶ Latauksen merkkivalo palaa vihreänä, kun akut on täysin ladattu. Merkkivalo sammuu 30 minuutin kuluttua sähkön säästämiseksi.

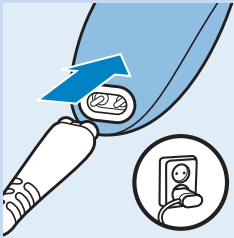

Käyttö

Huomautus: Laitetta voi käyttää verkkovirralla, kun akku on tyhjä.

Leikkaaminen ohjaukampa kanssa

Laitteen mukana toimitetaan kaksi ohjaukampa, joissa on eri leikkauspituusasetukset.

Hiusten leikkauspituudet näkyvät millimetreinä kammassa.

Luvut tarkoittavat hiusten pituutta leikkaamisen jälkeen.

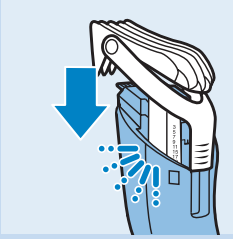

- 1 Liu'uta ohjaukampa suoraan rungon kummallakin puolella oleviin uriin niin, että se napsahtaa paikalleen.

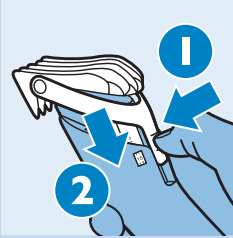

- 2 Aseta ohjaukampa haluttuun leikkauspituuteen painamalla säätöpainiketta (1) ja liu'uttamalla ohjaukampa haluamasi pituusasetuksen kohdalle (2).
- ▶ Ikkunassa olevat asetukset ilmaisevat hiusten pituuden millimetreinä leikkaamisen jälkeen.

Vinkki: Kirjoita muistiin käyttämäsi leikkauspituusasetukset seuraavia leikkauksia varten.

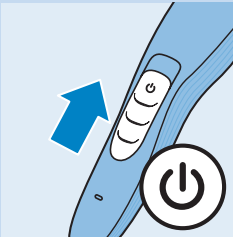

- 3 Käynnistä laite työntämällä käynnistyskytkintä ylöspäin.
- 4 Liikuta kotiparturia hitaasti hiusten läpi.

Vinkkejä

- Kun liikutat laitetta hiusten kasvusuuntaa vastaan, se leikkaa tehokkaimmin.
- Koska kaikki hiukset eivät kasva samaan suuntaan, laitetta on liikuteltava eri suuntiin (ylös, alas tai vaakasuunnassa).
- Varmista, että ohjaukammen sileä osa on aina tiiviisti kiinni ihossa, jolloin tuloksesta tulee tasainen.
- Tee päällekkäin meneviä vetoja pään yli varmistaaksesi, että kaikki leikattavat hiukset tulevat leikatuiksi.



- 5 Leikatut hiukset kannattaa poistaa ohjaukammasta säännöllisesti leikkauksen aikana.

Jos ohjaukampaan on kertynyt paljon ihokarvoja, irrota ohjaukampa ja puhalla ja/tai ravista ihokarvat pois.

Hiusten muotoileminen ilman ohjaukamppaa

Jos haluat leikata hiukset hyvin lyhyiksi (0,5 mm) tai siistiä hiusrajaa niskasta ja korvien ympäriltä, voit käyttää laitetta ilman ohjaukamppaa.

Ole varovainen käyttäessäsi laitetta ilman ohjaukamppaa. Teräyksikkö leikkaa tällöin kaikki hiukset, joihin se osuu.

- 1 Paina asetuksen valitsinta ja poista kampa laitteesta liu'uttamalla sitä ylöspäin.
- 2 Ennen kuin muotoilet hiusrajan korvien ympäriltä, kampa hiusten latvat korvien päälle.

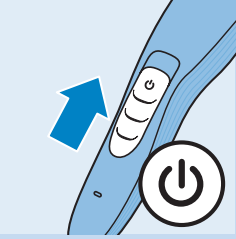

3 Käynnistä laite työntämällä käynnistyskytkintä ylöspäin.

4 Kallista laitetta siten, että vain teräyksikön toinen reuna koskee hiusten latvoja, kun muotoilet hiusrajaa korvien ympärillä. Leikkaa vain hiusten latvat. Hiusrajan tulisi olla lähellä korvaa.

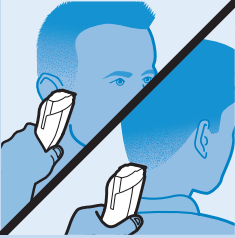

5 Muotoile niskan hiusraja ja pulisongit kääntämällä kotiparturia ja liikuttamalla sitä alaspäin.

Liikuta laitetta hitaasti ja tasaisesti. Seuraa luonnollista hiusrajaa.

Puhdistaminen



Älä puhdistu laitetta koskaan paineilmalla, naarmuttavilla tai syövyttävillä puhdistusaineilla (kuten bensiini, asetoni tai eteeriset öljyt).

Älä upota laitetta veteen tai muuhun nesteeseen. Älä myöskään huuhtelee sitä vesihanalla.

Huomautus: Laitetta ei tarvitse voidella.

1 Katkaise laitteesta virta ja irrota virtajohto pistorasiasta.

2 Irrota kampa laitteesta ja puhdistu se puhdistusharjalla.

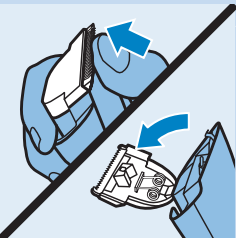

3 Työnnä peukalolla teräyksikön ylälaidan keskeltä ylöspäin, kunnes se avautuu.

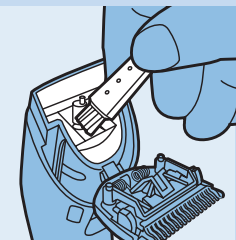

4 Poista leikatut hiukset puhdistusharjalla.

Introduction

Félicitations pour votre achat et bienvenue dans l'univers Philips !
Pour profiter pleinement de l'assistance Philips, enregistrez votre produit sur le site à l'adresse suivante : www.philips.com/welcome.

Description générale (fig. 1)

- 1 Bloc tondeuse
- 2 Ergonomie
- 3 Bouton marche/arrêt
- 4 Voyant de charge
- 5 Prise pour la fiche de l'appareil
- 6 Fiche d'adaptateur
- 7 Adaptateur secteur
- 8 Fenêtre des réglages de la hauteur de coupe
- 9 Sabot
- 10 Sélecteur
- 11 Brossette de nettoyage
- 12 Housse (QC5365 uniquement)

Avant l'utilisation

Remarque : Vous pouvez également utiliser l'appareil directement sur le secteur lorsque la batterie est déchargée.

Charge

Chargez l'appareil pendant au moins 8 heures avant la première utilisation ou après une période prolongée de non-utilisation.
Une fois chargé, l'appareil dispose d'une autonomie sans fil de 60 minutes environ.

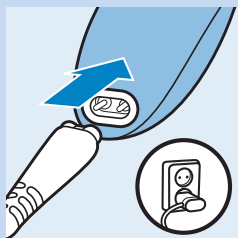

- 1** Assurez-vous que l'appareil est éteint.
- 2** Insérez la fiche de l'appareil dans l'adaptateur et branchez ce dernier sur une prise murale.
 - ▶ Le voyant de charge clignote en vert pour indiquer que l'appareil se charge.
 - ▶ Lorsque les batteries sont complètement chargées, le voyant de charge s'allume en vert de manière continue. Après 30 minutes, le voyant de charge s'éteint pour économiser de l'énergie.

Utilisation de l'appareil

Remarque : Vous pouvez également utiliser l'appareil directement sur le secteur lorsque la batterie est déchargée.

Utilisation du sabot

L'appareil est livré avec 1 sabot pour différentes hauteurs de coupe des cheveux.
La hauteur de coupe choisie est indiquée en millimètres sur le sabot.
Elle correspond à la hauteur de cheveux obtenue après la coupe.

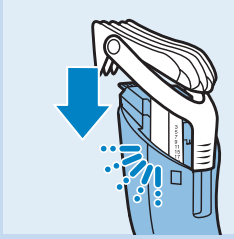

- 1 Faites glisser le sabot dans les rainures situées des deux côtés de la poignée, jusqu'à ce que vous entendiez un clic.

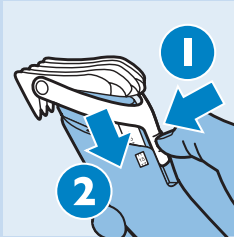

- 2 Pour régler le sabot, appuyez sur le sélecteur (1) et faites glisser le sabot jusqu'à la hauteur de coupe souhaitée (2).
 - ▶ La fenêtre des réglages indique la hauteur de coupe sélectionnée en millimètres après la coupe.

Conseil : Notez votre hauteur de coupe préférée pour les utilisations ultérieures.

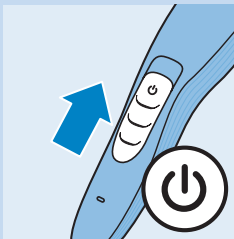

- 3 Faites glisser le bouton marche/arrêt vers le haut pour mettre l'appareil sous tension.

- 4 Déplacez lentement l'appareil.

Conseils

- Pour obtenir des résultats optimaux, déplacez l'appareil dans le sens inverse de la pousse des cheveux.
- Dans la mesure où les cheveux ne poussent pas tous dans le même sens, adaptez vos mouvements (vers le haut, le bas ou en travers).
- Assurez-vous que la partie plate du sabot est toujours bien en contact avec le cuir chevelu pour obtenir une coupe régulière.
- Effectuez plusieurs passages au même endroit de façon à obtenir une hauteur homogène.



- 5 Retirez régulièrement les cheveux coupés de l'appareil.

Si des poils se sont accumulés dans le sabot, retirez-le et enlevez les poils en soufflant et/ou en le secouant.

Contours sans sabot

Vous pouvez utiliser l'appareil sans le sabot afin de couper les cheveux au plus près du cuir chevelu (0,5 mm) ou pour dessiner les contours de la nuque et le tour des oreilles.

Faites attention lorsque vous procédez à la tonte sans sabot car les cheveux sont coupés à la racine.

- 1 Appuyez sur le sélecteur et faites glisser le sabot vers le haut. Ensuite, retirez le sabot de l'appareil.
- 2 Avant de tondre le contour de l'oreille, peignez les cheveux vers celle-ci.

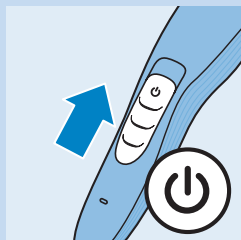

3 Faites glisser le bouton marche/arrêt vers le haut pour mettre l'appareil sous tension.

4 Inclinez l'appareil de manière à ce que seul un côté du bloc tondeuse touche les pointes des cheveux lorsque vous dessinez le contour des oreilles.

Coupez uniquement le bout des cheveux en suivant le contour de l'oreille.

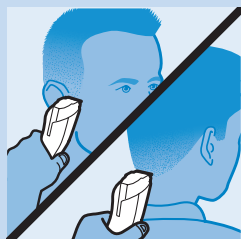

5 Pour tondre la nuque et les pattes, retournez l'appareil et déplacez-le vers le bas.

Déplacez l'appareil lentement en suivant l'implantation des cheveux.

Nettoyage



N'utilisez jamais d'air comprimé, de tampons à récurer, de produits abrasifs ou de détergents agressifs tels que de l'essence, de l'acétone ou de l'éther pour nettoyer l'appareil.

Ne plongez jamais l'appareil dans l'eau, ni dans d'autres liquides et ne le rincez pas sous le robinet.

Remarque : L'appareil n'a pas besoin d'être lubrifié.

1 Éteignez l'appareil et débranchez-le de la prise secteur.

2 Enlevez le sabot de l'appareil et nettoyez-le avec la brosse de nettoyage.

3 Appuyez sur l'extrémité supérieure centrale du bloc tondeuse avec votre pouce pour le retirer.

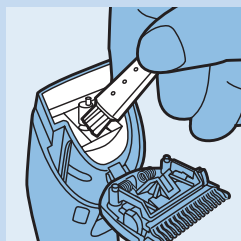
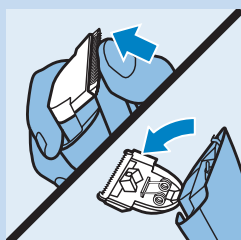

4 Utilisez la brosse de nettoyage pour retirer les cheveux coupés.

Introduzione

Congratulazioni per l'acquisto e benvenuti in Philips! Per trarre il massimo vantaggio dall'assistenza Philips, registrate il vostro prodotto su www.philips.com/welcome.

Descrizione generale (fig. 1)

- 1 Blocco lame
- 2 Impugnatura
- 3 Corsore on/off
- 4 Spia di ricarica
- 5 Presa per spinotto
- 6 Spina adattatore
- 7 Adattatore
- 8 Finestra delle impostazioni della lunghezza di taglio
- 9 Pettine
- 10 Selettore delle impostazioni
- 11 Spazzolina per la pulizia
- 12 Custodia (solo QC5365)

Predisposizione dell'apparecchio

Nota: Se la batteria è scarica, utilizzate l'apparecchio collegato alla presa di corrente.

Come ricaricare l'apparecchio

Caricate l'apparecchio per almeno 8 ore prima di utilizzarlo per la prima volta e dopo un lungo periodo di inattività. Quando l'apparecchio è completamente carico ha un'autonomia di funzionamento di circa 60 minuti.

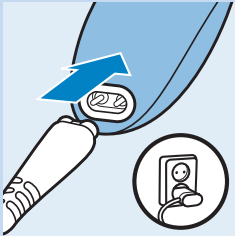

- 1** Controllate che l'apparecchio sia spento.
- 2** Inserite lo spinotto nella presa interna dell'apparecchio e l'adattatore nella presa di corrente.
 - ▶ Quando l'apparecchio è in carica, la spia di ricarica emette una luce verde lampeggiante.
 - ▶ Quando le batterie sono completamente cariche, la spia di ricarica diventa verde fisso. Dopo 30 minuti, la spia di ricarica si spegne per risparmiare energia.

Modalità d'uso dell'apparecchio

Nota: Se la batteria è scarica, utilizzate l'apparecchio collegato alla presa di corrente.

Rifinitura tramite pettine

L'apparecchio è dotato di 1 pettine per lunghezze diverse di taglio. Le impostazioni della lunghezza di taglio sono indicate in millimetri sul pettine. Le impostazioni si riferiscono alla lunghezza dei capelli dopo il taglio.

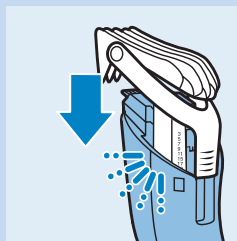

- 1** Fate scivolare il pettine nelle scanalature poste su entrambi i lati dell'impugnatura fino a bloccarlo in posizione.

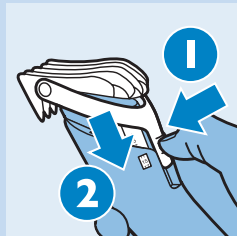

- 2** Per impostare la lunghezza desiderata del pettine, premere il selettore delle impostazioni (1) e fate scivolare il pettine sull'impostazione desiderata (2).
 - Le impostazioni nella finestra mostrano la lunghezza dei capelli selezionata in millimetri dopo il taglio.

Consiglio: Prendete nota delle impostazioni di lunghezza utilizzate per ottenere un determinato taglio e usatele come promemoria per le sessioni successive.

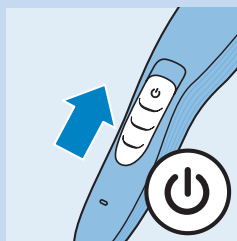

- 3** Impostate il cursore on/off verso l'alto per accendere l'apparecchio.
- 4** Passate l'apparecchio con movimenti lenti.

Consigli

- Per un taglio più efficace, utilizzate l'apparecchio nella direzione opposta alla crescita dei capelli.
- Poiché non tutti i capelli crescono dalla stessa parte, è necessario muovere l'apparecchio in più direzioni (in alto, in basso o trasversalmente).
- Controllate che la parte piatta del pettine sia sempre perfettamente a contatto con il cuoio capelluto, per ottenere un risultato uniforme.
- Passate più volte sullo stesso punto in modo da tagliare tutti i capelli della lunghezza desiderata.



- 5** Rimuovete i capelli tagliati dal pettine regolarmente.

Se sul pettine si è accumulata una quantità eccessiva di capelli, estraetelo dall'apparecchio ed eliminate i capelli soffiandoli via o scuotendo il pettine.

Rifinitura senza pettine

Potete utilizzare l'apparecchio senza il pettine per tagli molto corti (0,5 mm) o rifinire i contorni della nuca e la zona intorno alle orecchie.

Prestate attenzione quando eseguite la rifinitura senza il pettine poiché il blocco lame taglia tutti i capelli con cui viene a contatto.

- 1** Premete il selettore dell'impostazione e fate scorrere il pettine verso l'alto per estrarre il pettine dall'apparecchio.
- 2** Prima di iniziare a rifinire i contorni intorno alle orecchie, pettinate le punte sulle orecchie.

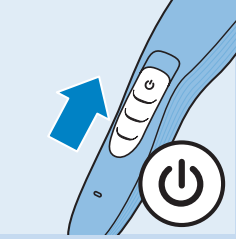

3 Impostate il cursore on/off verso l'alto per accendere l'apparecchio.

4 Inclinate l'apparecchio in modo che solo un angolo del blocco lame sfiori l'estremità dei capelli quando procedete alla rifinitura della zona attorno alle orecchie.

Tagliare solo le punte dei capelli, definendo il contorno vicino alle orecchie.

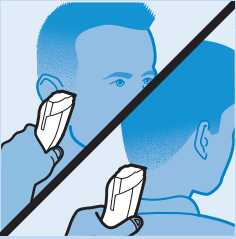

5 Per rifinire il contorno della nuca e le basette, ruotate l'apparecchio e passatelo dall'alto verso il basso.

Effettuate movimenti lenti e uniformi seguendo la linea naturale dei capelli.

Pulizia



Non usate aria compressa, prodotti o sostanze abrasive oppure detersivi aggressivi, come benzina, acetone od oli eterei per pulire l'apparecchio.

Non immergete l'apparecchio nell'acqua o in altri liquidi e non risciacquatelo sotto l'acqua corrente.

Nota: L'apparecchio non necessita di lubrificazione.

1 Spegnete l'apparecchio e scollegatelo dall'alimentazione principale.

2 Rimuovete il pettine dall'apparecchio e pulitelo con la spazzolina per la pulizia.

3 Con il pollice, premete la parte centrale superiore del blocco lame verso l'alto fino a quando si apre.

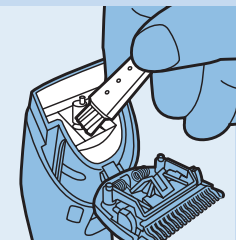
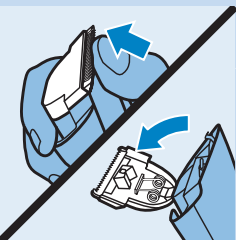

4 Usate la spazzolina per la pulizia per rimuovere i peli tagliati.

Inleiding

Gefeliciteerd met uw aankoop en welkom bij Philips! Als u volledig wilt profiteren van de ondersteuning die Philips biedt, registreer uw product dan op www.philips.com/welcome.

Algemene beschrijving (fig. 1)

- 1 Knipelement
- 2 Handvat
- 3 Aan/uitknop
- 4 Oplaadlampje
- 5 Aansluiting voor apparaatstekkertje
- 6 Adapterstekker
- 7 Adapter
- 8 Venster voor haarlengtestanden
- 9 Kam
- 10 Standkeuzeknop
- 11 Schoonmaakborsteltje
- 12 Etui (alleen QC5365)

Klaarmaken voor gebruik

Opmerking: U kunt het apparaat ook op netspanning gebruiken als de accu leeg is.

Opladen

Laad het apparaat minstens 8 uur op voordat u het voor de eerste keer gebruikt en wanneer u het langere tijd niet hebt gebruikt. Wanneer het apparaat volledig is opgeladen, kunt u het tot 60 minuten zonder snoer gebruiken.

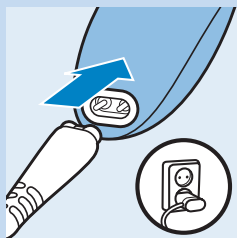

- 1** Zorg ervoor dat het apparaat is uitgeschakeld.
- 2** Steek het apparaatstekkertje in de aansluiting op het apparaat en steek de adapter in het stopcontact.
 - Het oplaadlampje begint groen te knipperen om aan te geven dat het apparaat wordt opgeladen.
 - Wanneer de accu's helemaal zijn opgeladen, brandt het oplaadlampje ononderbroken groen. Na 30 minuten gaat het oplaadlampje uit om energie te besparen.

Het apparaat gebruiken

Opmerking: U kunt het apparaat ook op netspanning gebruiken als de accu leeg is.

Knippen met kam

Het apparaat wordt geleverd met 1 kam voor verschillende haarlengten. De haarlengtestanden worden in millimeters aangegeven op de kam. De standen komen overeen met de resterende haarlengte na het knippen.

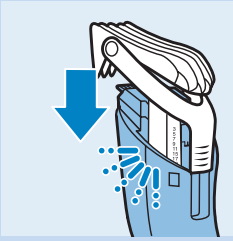

1 Schuif de kam recht in de geleidegroeven aan beide zijden van het handvat ('klik').



2 Stel de kam in op de gewenste stand. Dit doet u door op de standkeuzeknop te drukken (1) en de kam naar de gewenste haarlengtestand te schuiven (2).

De standen weergegeven in het venster tonen de gekozen haarlengte na het knippen in millimeters.

Tip: Noteer de haarlengtestanden die u hebt gebruikt voor een bepaald kapsel als geheugensteuntje voor toekomstige knipsessies.

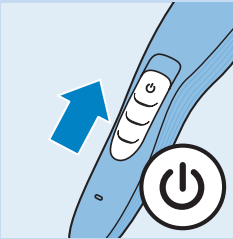

3 Schuif de aan/uitknop omhoog om het apparaat in te schakelen.

4 Beweeg het apparaat langzaam door het haar.

Tips

- U knipt het doeltreffendst wanneer u het apparaat tegen de haargroeirichting in beweegt.
- Omdat haar in verschillende richtingen groeit, moet u het apparaat in verschillende richtingen bewegen (naar boven, naar beneden en overdwars).
- Zorg ervoor dat de vlakke zijde van de kam steeds goed in contact blijft met de hoofdhuid voor een gelijkmatig knipresultaat.
- Maak overlappende bewegingen om ervoor te zorgen dat u al het haar knipt dat moet worden geknipt.



5 Verwijder regelmatig het afgeknipte haar dat zich in de opzetkam ophoopt.

Als er zich veel haar heeft verzameld in de kam, verwijder deze dan van het apparaat en blaas en/of schud het haar eruit.

Contouren bijwerken zonder kam

U kunt het apparaat zonder kam gebruiken om het haar zeer kort te knippen (0,5 mm) of om de contouren van de neklijn en de haarlijn rond de oren bij te werken.

Pas op wanneer u knipt zonder opzetkam: het knipelement knipt iedere haar die het aanraakt.

1 Druk op de standkeuzeknop en schuif de kam omhoog. Trek vervolgens de kam van het apparaat.

2 Kam eerst de uiteinden van het haar over het oor heen wanneer u de haarlijn rond de oren wilt gaan bijwerken.

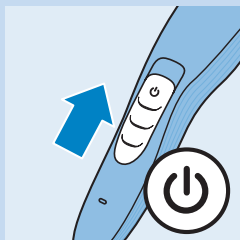

3 Schuif de aan/uitknop omhoog om het apparaat in te schakelen.

4 Houd het apparaat een beetje schuin zodat één hoek van het knipelement de haarpunten raakt wanneer u de haarlijn rond de oren bijwerkt.

Knip alleen de haarpunten. De haarlijn moet dicht langs het oor lopen.

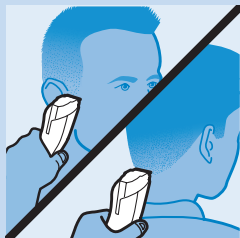

5 Om de neklijn en de bakkebaarden bij te werken moet u het apparaat omdraaien en neerwaartse bewegingen maken.

Maak langzame en soepele bewegingen en volg de natuurlijke haarlijn.

Schoonmaken



Gebruik nooit perslucht, schuursponzen, schurende schoonmaakmiddelen of agressieve vloeistoffen zoals benzine, aceton of etherische oliën om het apparaat schoon te maken.

Dompel het apparaat nooit in water of een andere vloeistof en spoel het ook niet af onder de kraan.

Opmerking: Het apparaat hoeft niet te worden gesmeerd.

1 Schakel het apparaat uit en haal de stekker uit het stopcontact.

2 Verwijder de kam van het apparaat en reinig deze met het schoonmaakborsteltje.

3 Duw met uw duim het midden van de bovenkant van het knipelement omhoog totdat het openklapt.

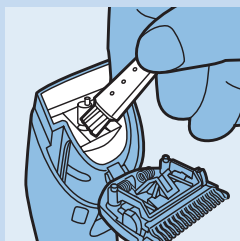
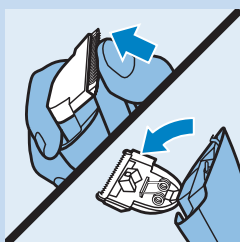

4 Gebruik het schoonmaakborsteltje om het geknipte haar te verwijderen.

Innledning

Gratulerer med kjøpet og velkommen til Philips! Du får best mulig nytte av støtten som Philips tilbyr, hvis du registrerer produktet ditt på www.philips.com/welcome.

Generell beskrivelse (fig. 1)

- 1 Klippeelement
- 2 Håndtak
- 3 Av/på-bryter
- 4 Ladelampe
- 5 Kontakt til apparatstøpsel
- 6 Adapterplugg
- 7 Adapter
- 8 Vindu for hårlengdeinnstillinger
- 9 Kam
- 10 Innstillingsvelger
- 11 Rengjøringsbørste
- 12 Etui (kun QC5365)

Før bruk

Merk: Du kan også bruke apparatet direkte fra strømmettet når batteriet er tomt.

Lading

Lad apparatet i minst 8 timer før du bruker det for første gang, og når det ikke har vært i bruk på lang tid.

Når apparatet er fulladet, har det en trådløs driftstid på opptil 60 minutter.

- 1** Pass på at apparatet er slått av.
- 2** Sett inn apparatstøpselet i kontakten til apparatet, og koble adapteren til stikkkontakten.
 - ▶ Ladelampen begynner å blinke grønt for å vise at apparatet lades.
 - ▶ Når batteriene er fulladet, lyser ladelampen kontinuerlig grønt. Etter 30 minutter slukkes ladelampen for å spare strøm.

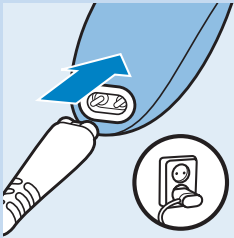

Bruke apparatet

Merk: Du kan også bruke apparatet direkte fra strømmettet når batteriet er tomt.

Klippe med kam

Apparatet leveres med én kam for forskjellige hårlengder. Hårlengdeinnstillingene angis i millimeter på kammen. Innstillingene tilsvarer gjenværende hårlengde etter klipping.

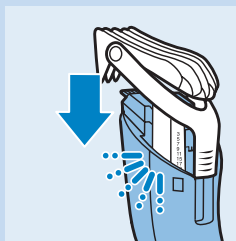

- 1 Skyv kammen rett inn i styresporene på begge sider av håndtaket (du skal høre et klikk).

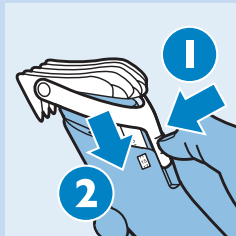

- 2 Du setter kammen til ønsket innstilling ved å trykke på innstillingsvelgeren (1) og skyve kammen til ønsket hårlengdeinnstilling (2).
- Innstillingene i vinduet viser den valgte hårlengden i millimeter etter klipping.

Tips: Skriv ned hårlengdeinnstillingene du valgte til en bestemt frisyre, og bruk disse som veiledning ved en senere anledning.

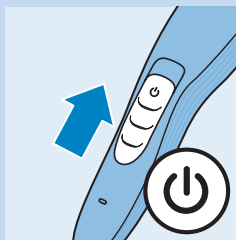

- 3 Skyv av/på-bryteren oppover for å slå på apparatet.
- 4 Beveg apparatet langsomt gjennom håret.

Tips

- Det er mest effektivt å bevege apparatet mot hårets vekstretning.
- Siden alt håret ikke vokser i samme retning, må du bevege apparatet i forskjellige retninger (oppover, nedover og på tvers).



- Kontroller at den flate delen av kammen alltid er i kontakt med hodebunnen, slik at du får et jevnt resultat.
- Ta overlappende bevegelser over hodet slik at du får med deg alt håret som skal klippes.

- 5 Fjern løse hår regelmessig fra kammen.

Hvis det har samlet seg mye hår i kammen, tar du kammen av apparatet og blåser og/eller rister håret ut.

Konturer uten kam

Du kan bruke apparatet uten kammen når du vil klippe håret svært kort (0,5 mm), eller til å frisere nakken og området rundt ørene.

Vær forsiktig når du klipper uten kammen. Klippeelementet fjerner alt hår den kommer i berøring med.

- 1 Trykk på innstillingsvelgeren og skyv kammen opp for å fjerne kammen fra apparatet.
- 2 Før du begynner å trimme rundt ørene, bør du kamme håret over ørene.

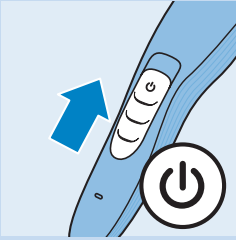

3 Skyv av/på-bryteren oppover for å slå på apparatet.

4 Hold apparatet slik at bare én av kantene på klippeelementet berører hårtuppene når du former konturene rundt ørene. Klipp bare hårtuppene. Hårgrensen bør være nær ørene.

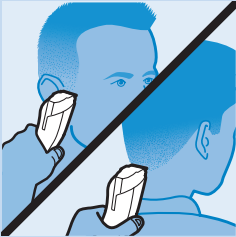

5 Hvis du vil trimme nakkehårene og kinnskjegget, må du snu apparatet og bevege det nedover.

Beveg apparatet sakte og jevnt. Følg det naturlige hårfestet.

Rengjøring



Bruk aldri trykkluft, skurebørster, skuremidler eller væsker som bensin, aceton eller eteriske oljer til å rengjøre apparatet.

Apparatet må ikke senkes ned i vann eller annen væske, og det må heller ikke skylles under rennende vann.

Merk: Apparatet har ikke behov for smøring.

1 Slå av apparatet, og koble det fra strømnettet.

2 Ta kammen av apparatet og rengjør den med rengjøringsbørsten.

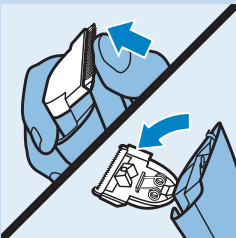

3 Skyv den øverste midtre delen av klippeelementet oppover med tommelen til det åpnes.

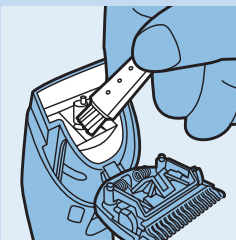

4 Bruk rengjøringsbørsten til å fjerne løse hår.

Introdução

Parabéns pela sua compra e bem-vindo à Philips! Para tirar todo o partido da assistência fornecida pela Philips, registre o seu produto em www.philips.com/welcome.

Descrição geral (fig. 1)

- 1 Acessório de corte
- 2 Pega
- 3 Botão ligar/desligar
- 4 Luz de carga
- 5 Entrada da ficha do aparelho
- 6 Ficha adaptadora
- 7 Transformador
- 8 Janela das regulações de comprimento do cabelo
- 9 Pente
- 10 Selector de regulação
- 11 Escova de limpeza
- 12 Bolsa (apenas no QC5365)

Preparar para a utilização

Nota: Também pode utilizar o aparelho directamente a partir da corrente eléctrica, quando a bateria estiver vazia.

Carregamento

Carregue o aparelho durante, no mínimo, 8 horas, antes de o utilizar pela primeira vez e após um longo período sem ser utilizado.

Quando o aparelho estiver completamente carregado, este possui uma autonomia sem fios de até 60 minutos.

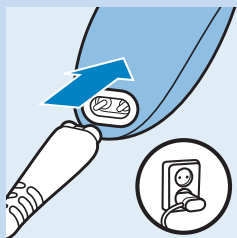

- 1** Certifique-se de que o aparelho está desligado.
- 2** Introduza a ficha do aparelho na tomada do aparelho e introduza o adaptador na tomada eléctrica.
 - ▶ A luz de carga fica intermitente a verde para indicar que o aparelho está a ser carregado.
 - ▶ Quando as baterias estão completamente carregadas, a luz de carregamento permanece continuamente acesa a verde. Depois de 30 minutos, a luz de carregamento apaga-se para poupar energia.

Utilizar o aparelho

Nota: Também pode utilizar o aparelho directamente a partir da corrente eléctrica, quando a bateria estiver vazia.

Aparar com o pente

O aparelho inclui 1 pente para comprimentos de cabelo diferentes. As regulações de comprimento do cabelo são indicadas em milímetros no pente. As regulações correspondem ao tamanho do cabelo depois de cortado.

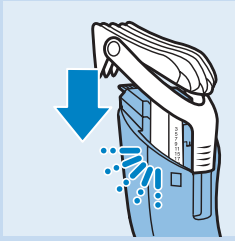

1 Faça deslizar o pente directamente nas ranhuras de guia de ambos os lados da pega (ouve-se um estalido).



2 Para colocar o pente de aparar na regulação pretendida, pressione o selector (1) e faça deslizar o pente de aparar para a definição de comprimento do cabelo pretendida (2).

As regulações na janela apresentam o comprimento seleccionado do cabelo em milímetros depois de ser cortado.

Sugestão: Anote as regulações que seleccionar para criar certos estilos de corte para se recordar em utilizações futuras.

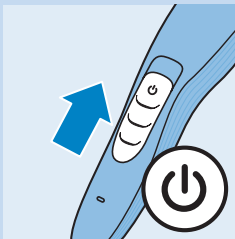

3 Desloque o botão para ligar/desligar para cima para ligar o aparelho.

4 Movimente o aparelho suavemente pelo cabelo.

Sugestões

- Para aparar da forma mais eficaz, movimente o aparelho na direcção oposta ao crescimento do cabelo.
- Uma vez que o cabelo não cresce todo na mesma direcção, terá de movimentar o aparelho em direcções diferentes (para cima, para baixo e transversalmente).
- Certifique-se de que a parte plana do pente está sempre em contacto com o couro cabeludo para obter um resultado uniforme.
- Faça passagens sobrepostas sobre a cabeça para se certificar de que corta todos os cabelos que precisam de ser cortados.



5 Remova regularmente os cabelos cortados do pente.

Se se tiverem acumulado muitos cabelos no pente, retire o pente do aparelho e sobre/sacuda o pente para que os cabelos saiam.

Contornos sem pente

Pode utilizar o aparelho sem o pente para poder cortar o cabelo bem rente ao couro cabeludo (0,5 mm) ou para contornar a linha do pescoço e a área à volta das orelhas.

Tenha cuidado quanto estiver a aparar sem o pente, uma vez que o acessório de corte corta todos os cabelos em que tocar.

1 Prima o selector de regulação, deslize o pente para cima e, em seguida, puxe-o para fora do aparelho.

2 Antes de começar a contornar a linha de cabelo junto às orelhas, penteie as pontas que estiverem sobre as orelhas.

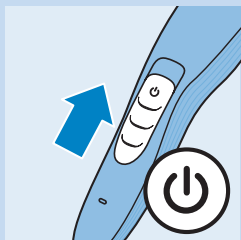

3 Desloque o botão para ligar/desligar para cima para ligar o aparelho.

4 Incline o aparelho de modo a que apenas um rebordo do acessório de corte toque nas pontas do cabelo quando estiver a contornar a zona à volta das orelhas.

Corte apenas as pontas. A linha de cabelo deve ficar junto à orelha.

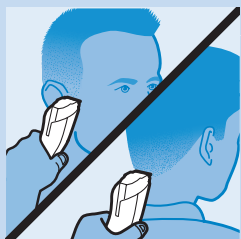

5 Para contornar a linha do pescoço e as patilhas, vire o aparelho e faça passagens de cima para baixo.

Mova o aparelho devagar e suavemente. Siga a linha natural do cabelo.

Limpeza



Nunca utilize ar comprimido, esfregões, agentes de limpeza abrasivos ou líquidos agressivos, como petróleo, acetona ou óleos voláteis, para limpar o aparelho.

Nunca mergulhe o aparelho em água ou noutro líquido, nem o enxagúe em água corrente.

Nota: O aparelho não precisa de lubrificação.

1 Desligue o aparelho e retire a ficha da tomada.

2 Retire o pente do aparelho e limpe-o com a escova de limpeza.

3 Empurre a extremidade superior central do acessório de corte para cima com o seu polegar até este abrir.

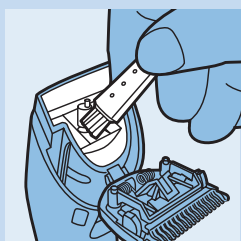
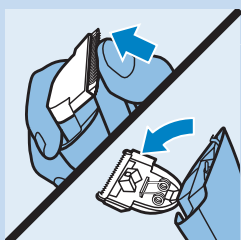

4 Utilize a escova de limpeza para remover os cabelos cortados.

Introduktion

Grattis till inköpet och välkommen till Philips! För att dra maximal nytta av den support som Philips erbjuder kan du registrera din produkt på www.philips.com/welcome.

Allmän beskrivning (Bild 1)

- 1 Trimsax
- 2 Handtag
- 3 På/av-knapp
- 4 Laddningslampa
- 5 Uttag för apparatens kontakt
- 6 Adapterkontakt
- 7 Adapter
- 8 Fönster för hårlängdsinställning
- 9 Kam
- 10 Inställningsväljare
- 11 Rengöringsborste
- 12 Fodral (endast QC5365)

Förberedelser inför användning

Obs! Du kan även använda apparaten med ström direkt från elnätet när batteriet är tomt.

Laddning

Ladda apparaten i minst 8 timmar innan du använder den för första gången och när du inte har använt den under en längre tid. När apparaten är fulladdad har den en sladdlös drifttid på upp till 60 minuter.

- 1** Kontrollera att apparaten är avstängd.
- 2** Anslut kontakten till uttaget på apparaten och anslut adaptern till vägguttaget.
 - ▶ Laddningslampan börjar blinka grönt när apparaten laddas.
 - ▶ När batterierna är fulladdade lyser lampan med ett fast grönt sken. Efter 30 minuter slocknar laddningslampan för att spara energi.

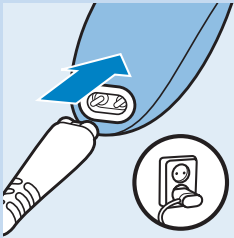

Använda apparaten

Obs! Du kan även använda apparaten med ström direkt från elnätet när batteriet är tomt.

Klippa med kam

Apparaten levereras med en kam och kan klippa i olika längder. Hårlängdsinställningarna anges i millimeter på kammen. Inställningarna motsvarar den hårlängd du får efter klippningen.

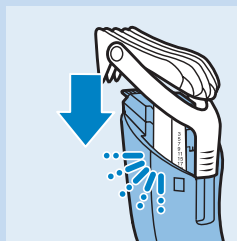

- 1 För in kammen rakt i skårorna på båda sidor av handtaget (ett klickljud hörs).

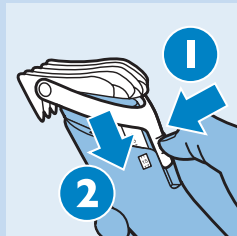

- 2 Ställ in kammen genom att trycka på inställningsväljaren (1) och skjuta kammen till önskad hårlängdsinställning (2).
 - ▶ Inställningarna i fönstret visar den valda hårlängden i millimeter efter klippning.

Tips: Skriv ned de hårlängdsinställningar du väljer för att klippa en viss frisy så att du kommer ihåg dem nästa gång du vill klippa på samma sätt.

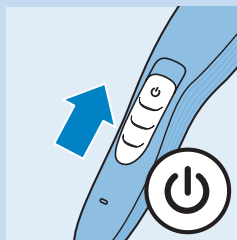

- 3 Slå på apparaten genom att skjuta på/av-reglaget uppåt.
- 4 För hårklipparen långsamt genom håret.

Tips

- Du klipper mest effektivt när du för apparaten mot hårets växtriktning.
- Eftersom inte allt hår växer åt samma håll måste du föra apparaten i olika riktningar (uppåt, nedåt och från sida till sida).



- Se till att den platta delen av kammen alltid har full kontakt med huvudet så att du får ett jämnt resultat.
- Gör några överlappande drag med hårklipparen över huvudet
- så att du säkert får med allt hår som behöver klippas.

- 5 Ta bort avklippt hår från kammen med jämna mellanrum.

Om det samlas mycket hår i kammen tar du loss den och blåser eller skakar bort håret.

Konturklippning utan kam

Du kan använda apparaten utan kam om du vill klippa håret mycket nära huden (0,5 mm), eller när du skapar konturer för nacklinjen och området runt öronen.

Var försiktig när du klipper utan kam eftersom trimsaxen tar bort allt hår den kommer i kontakt med.

- 1 Tryck på inställningsväljaren och tryck kammen uppåt för att ta loss kammen från apparaten.
- 2 Innan du formar hårkonturen runt öronen kammar du ned hårtopparna över öronen.

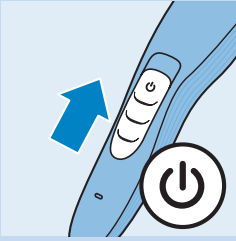

3 Slå på apparaten genom att skjuta på/av-reglaget uppåt.

4 Luta apparaten på ett sådant sätt att endast ena kanten på trimsaxen rör vid hårtopparna när du formar konturerna runt öronen.

Klipp endast hårtopparna. Härkonturen ska vara nära örat.

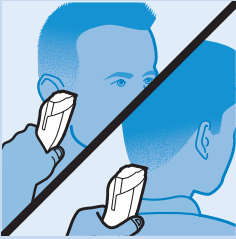

5 Forma konturen i nacken och polisongerna genom att vända hårklipparen och dra med nedåtgående rörelser.

Använd långsamma och mjuka rörelser. Följ den naturliga hårlinjen.

Rengöring



Använd aldrig tryckluft, skursvampar, slipande rengöringsmedel eller vätskor som bensen, aceton eller eteriska oljor till att rengöra enheten.

Sänk aldrig ned apparaten i vatten eller någon annan vätska och skölj den inte under kranen.

Obs! Apparaten behöver inte smörjas.

1 Slå av apparaten och dra ur nätsladden.

2 Ta bort kammen från apparaten och rengör den med rengöringsborsten.

3 Skjut den mittersta övre delen av trimsaxen uppåt med tummen tills den öppnas.

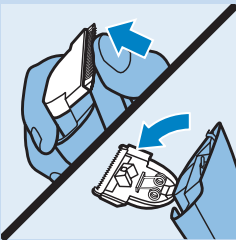

4 Använd rengöringsborsten för att ta bort det avklippta håret.

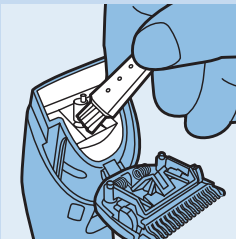

Giriş

Ürünümüzü satın aldığınız için teşekkür ederiz; Philips'e hoş geldiniz! Philips'in sunduğu destekten faydalanabilmek için lütfen ürününüzü şu adresten kaydedin: www.philips.com/welcome.

Genel açıklamalar (Şek. 1)

- 1 Kesici ünite
- 2 Kol
- 3 Açma/kapama sürgüsü
- 4 Şarj ediliyor ışığı
- 5 Cihaz fişi socketi
- 6 Adaptör fişi
- 7 Adaptör
- 8 Saç uzunluğu ayar penceresi
- 9 Tarak
- 10 Ayar seçici
- 11 Temizleme fırçası
- 12 Kılıf (sadece QC5365)

Cihazı kullanıma hazırlama

Dikkat: Pil bittiğinde cihazı doğrudan şebeke elektriğini kullanarak da çalıştırabilirsiniz.

Şarj etme

Cihazı ilk kez kullanmadan önce ve cihaz uzun süre kullanılmamışsa, en az 8 saat süreyle şarj edin.

Cihaz tam olarak şarj edildiğinde, 60 dakikaya kadar kablosuz olarak kullanılabilir.

- 1 Cihazın kapalı olduğundan emin olun.
- 2 Cihaz fişini cihazın socketine ve adaptörü de duvardaki prize takın.
 - ▶ Cihazın şarj olduğunu göstermek için şarj ışığı yeşil renkte yanıp sönmeye başlar.
 - ▶ Piller tamamen şarj olduğunda, şarj ışığı sürekli olarak yeşil yanar. 30 dakika sonra şarj ışığı enerji tasarrufu yapmak için söner.

Cihazın kullanımı

Dikkat: Pil bittiğinde cihazı doğrudan şebeke elektriğini kullanarak da çalıştırabilirsiniz.

Tarakla kesim

Cihaz ile birlikte farklı saç uzunlukları için 1 adet tarak verilir. Saç uzunluğu ayarları tarakta milimetre olarak belirtilir. Ayarlar, kesimden sonra kalan saç uzunluğunu belirtir.

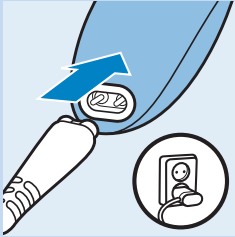

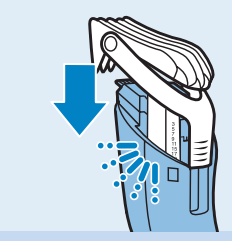

- 1 Tarağı sapın iki yanındaki kılavuz olukların içine kaydırıp takın ('klik' sesi duyulur).



- 2 Tarağı istenilen ayara getirmek için, ayar seçiciye (1) basın ve tarağı istenilen saç uzunluğu ayarına kaydırın (2).
 - ▶ Penceredeki ayarlar; kesim sonrasında seçilen saç uzunluğunu milimetre olarak gösterir.

İpucu: İleride saç kesimi yaparken hatırlatıcı olması için, belirli bir saç modeli için uyguladığınız saç uzunluğu ayarlarını not edin.

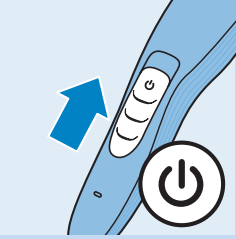

- 3 Cihazı çalıştırmak için açma/kapama anahtarını yukarı doğru kaydırın.

- 4 Saç kesme cihazını saçlarda yavaşça hareket ettirin.

İpuçları

- En etkili kesim için, cihazı saç uzama yönünün tersine hareket ettirin.
- Saçın tamamı aynı yönde uzamadığı için cihazı farklı yönlerde hareket ettirmeniz gerekmektedir (yukarı, aşağı ve çapraz).
- Dengeli bir kesim elde etmek için tarağın düz kısmının her zaman kafa derisiyle tam olarak temas ettiğinden emin olun.
- Kesilmesi gereken tüm saçın kesilmesini sağlamak için baş üzerinde aynı yer üzerinden birkaç kez geçin.



- 5 Taraktaki kesilmiş saçları düzenli olarak temizleyin.

Tarak aparatında çok miktarda saç birikmişse aparatı çıkarın ve üfleyerek veya tarağı sallayarak saçları temizleyin.

Tarak olmadan düzeltme

Saçınızı çok kısa (0,5 mm) kesmek ya da ense veya kulak bölgesini düzeltmek için cihazı tarak olmadan kullanabilirsiniz.

Kesme parçası temas ettiği tüm saçları kestiği için taraksız kesim sırasında dikkatli olun.

- 1 Ayar seçiciye basın ve tarağı yukarı doğru kaydırın, ardından tarağı cihazdan çekip çıkarın.
- 2 Kulakların etrafındaki saç çizgisini düzeltmeye başlamadan önce, kulakların üzerindeki saç uçlarını tarayın.

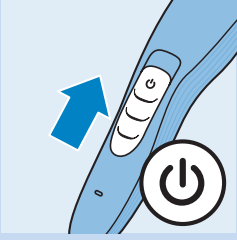

3 Cihazı çalıştırmak için açma/kapama anahtarını yukarı doğru kaydırın.

4 Kulak arkalarına şekil vermek için, saç kesme cihazını, kesici ünitenin bir köşesini saç diplerine değecek şekilde eğin.

Sadece saç diplerini kesin. Saç çizgisi kulağa yakın olmalıdır.

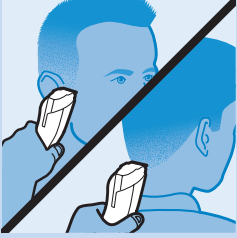

5 Enseye ve favorilere şekil vermek için, saç kesme cihazını çevirin ve aşağıya doğru darbeler uygulayın.

Cihazı yavaş ve yumuşak hareket ettirin. Doğal saç çizgisini izleyin.

Temizleme



Cihazı temizlemek için asla basınçlı hava, ovalama bezleri; benzin, aseton ya da eteral yağlar gibi aşındırıcı temizlik ürünleri veya zarar verici sıvılar kullanmayın.

Cihazı kesinlikle suya veya başka bir sıvıya batırmayın ya da muslukta durulamayın.

Dikkat: Cihazın yağlanmasına gerek yoktur.

1 Cihazı kapatın ve prizden çıkarın.

2 Tarağı cihazdan çıkarın ve temizleme fırçasıyla temizleyin.

3 Kesici ünitenin orta kısmına ünite açılana kadar baş parmağınızla bastırın.

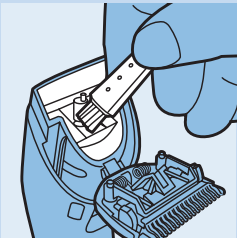
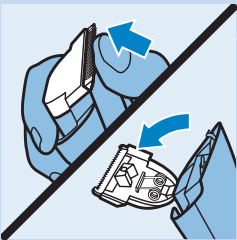

4 Kesilen saçları temizlemek için temizleme fırçasını kullanın.



www.philips.com

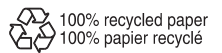

8222.002.0003.1