

Register your product and get support at
www.philips.com/welcome

Uživatelský manuál

PHILIPS

Obsah

1	Prohlídka 3	7	Hry 53
1.1	Smart TV 3	7.1	Hraní hry 53
1.2	Galerie aplikací 3	7.2	Hry pro dva hráče 53
1.3	Videa k zapůjčení 3	8	Technická data televizoru 54
1.4	Online TV 3	8.1	Ochrana životního prostředí 54
1.5	Sociální sítě 4	8.2	Spotřeba 55
1.6	Služba Skype 4	8.3	Příjem 55
1.7	Chytré telefony a tablety 4	8.4	Displej 55
1.8	Pozastavení televize a nahrávání 4	8.5	Zvuk 55
1.9	Hry 4	8.6	Multimédia 56
1.10	EasyLink (digitální sběrnice mezi audio video	8.7	Možnosti připojení 56
zařizeními) 5		8.8	Rozměry a hmotnost 56
2	Instalace 6	9	Software televizoru 57
2.1	Tipy pro umístění 6	9.1	Verze softwaru 57
2.2	Napájecí kabel 6	9.2	Aktualizace softwaru 57
2.3	Anténa 6	9.3	Software s otevřeným zdrojovým kódem 57
2.4	Sít' 6	9.4	Licence open source 58
2.5	Připojení zařízení 8	10	Podpora 59
2.6	Nabídka Nastavení 17	10.1	Zaregistrujte 59
2.7	Podstavec televizoru a montáž na zeď 17	10.2	Používání nabídek Nápověda a Vyhledat 59
2.8	Bezpečnost a péče 17	10.3	Podpora online 59
3	Televize 19	10.4	Středisko péče o zákazníky 59
3.1	Zapnutí 19	11	Autorská práva a licence 60
3.2	Dálkový ovladač 19	11.1	Rozhraní HDMI 60
3.3	Sledování televize 21	11.2	Dolby 60
3.4	televizní průvodce 27	11.3	Služba Skype 60
3.5	Přepnutí na zařízení 28	11.4	DivX 60
3.6	Titulky a jazyky 29	11.5	Microsoft 60
3.7	Časovače a hodiny 30	11.6	Jiné ochranné známky 60
3.8	Nastavení obrazu 31	Rejstřík 60	
3.9	Nastavení zvuku 32		
3.10	Nastavení režimu Ambilight 33		
3.11	Univerzální přístup 34		
4	3D 36		
4.1	Co je potřeba 36		
4.2	Vaše 3D brýle 36		
4.3	Sledování v režimu 3D 36		
4.4	Optimální sledování 3D 36		
4.5	Varování týkající se ochrany zdraví 37		
4.6	Péče o 3D brýle 37		
5	Smart TV 38		
5.1	Hlavní nabídka 38		
5.2	Aplikace Smart TV 38		
5.3	Videa, fotografie a hudba 41		
5.4	Pozastavení televizního vysílání 43		
5.5	Nahrávání 43		
5.6	Aplikace MyRemote 44		
6	Služba Skype 48		
6.1	Co je to Skype? 48		
6.2	Spuštění služby Skype 48		
6.3	Kontakty 49		
6.4	Volání ve službě Skype 50		
6.5	Kredit Skype 51		
6.6	Nastavení služby Skype 51		
6.7	Odhlášení 52		
6.8	Podmínky používání 52		

1 Prohlídka

1.1 Smart TV

Připojte tento **Philips Smart LED TV** k internetu a objevte nový televizní svět. Můžete vytvořit kabelové připojení k routeru nebo se připojit bezdrátově prostřednictvím Wi-Fi.

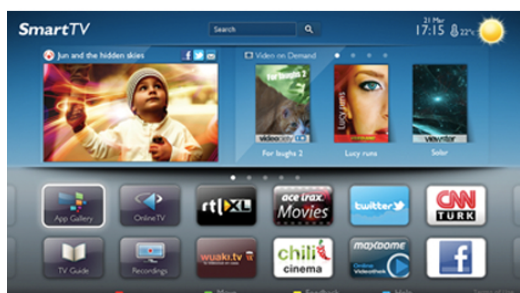

Když je televizor připojen k domácí síti, je možné na televizoru zobrazit fotografie z chytrého telefonu, přehrávat videa uložená v počítači nebo ovládat televizor pomocí tabletu.

Když je televizor připojen k internetu, můžete sledovat půjčené video z online video obchodu, přečíst si online TV průvodce nebo nahrát oblíbený televizní pořad na pevný disk USB. Aplikace Smart TV poskytnou další zábavu v nejrůznějších formách a také praktické služby.

V nabídce **Nápověda** stiskněte možnost **≡ Seznam** a vyhledejte položku **Smart TV**, kde získáte další informace.

1.2 Galerie aplikací

Otevřete možnost **App Gallery (Galerie aplikací)** v nabídce Smart TV a budete moci procházet aplikace, sbírku přizpůsobených webových stránek pro použití v televizoru.



Najděte si aplikaci pro videa YouTube, národní noviny, online fotoalbum, Facebook, Twitter apod. K dispozici jsou aplikace umožňující půjčení videa z online video obchodu a aplikace určené ke sledování zmeškaných pořadů. Pokud v App Gallery (Galerie aplikací) nenaleznete to, co hledáte, zkuste štěstí na síti a surfujte po internetu na televizoru.

V nabídce **Nápověda** stiskněte možnost **≡ Seznam** a vyhledejte položku **App Gallery (Galerie aplikací)**, kde získáte další informace.

1.3 Videa k zapůjčení

Chcete-li sledovat **půjčené video**, nemusíte odcházet z domu. Jednoduše si půjčíte nejnovější film z regionálního online video obchodu.

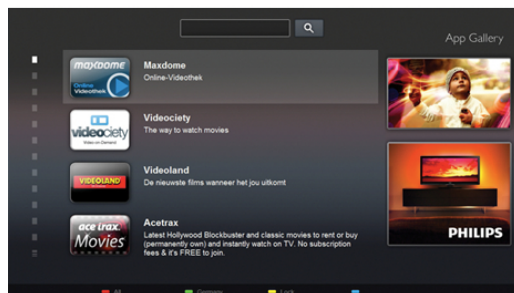

Spustěte Smart TV a přidejte aplikaci video obchodu na počáteční stránku služby Smart TV. Otevřete aplikaci video obchodu, vytvořte svůj osobní účet, vyberte film a stiskněte tlačítko přehrávání. Žádné problémy se stahováním: film můžete sledovat okamžitě*.

V nabídce **Nápověda** stiskněte možnost **≡ Seznam** a vyhledejte položku **Půjčená videa**, kde získáte další informace.

* V závislosti na službě streamování videa zvoleného video obchodu.

1.4 Online TV

Aplikace **Online TV** služby Smart TV (streamovaná televize) vám umožní sledovat televizní pořad, který jste právě zmeškali, nebo se na pořad podívat, kdy se vám to nejlépe hodí. Vyhledejte logo vysílací společnosti v Galerii aplikací.

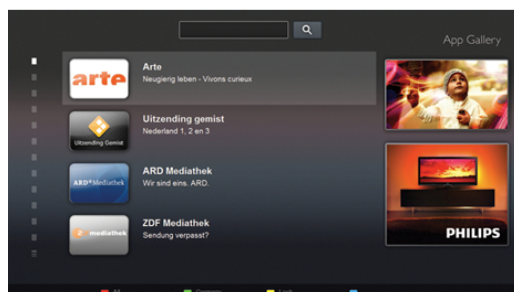

V nabídce **Nápověda** stiskněte možnost **≡ Seznam** a vyhledejte položku **Online TV**, kde získáte další informace.

1.5

Sociální sítě

Pokud si chcete zkontrolovat zprávy od přátel, nemusíte vstávat a jít k počítači. Otevřete službu Smart TV, vyberte stránku své **sociální sítě** a pošlete zprávu s odpovědí přímo z pohovky.



Služba Smart TV podporuje oblíbené sociální sítě Facebook a Twitter.

V nabídce **Nápověda** stiskněte možnost **≡ Seznam** a vyhledejte položku **App Gallery (Galerie aplikací)**, kde získáte další informace.

1.6

Služba Skype

Prostřednictvím služby **Skype™** můžete bezplatně uskutečňovat videohovory na televizoru.



Svým přátelům můžete zavolat a uvidět je z kteréhokoli místa na světě. Chcete-li uskutečnit videohovor, je třeba kamera s vestavěným mikrofónem a kvalitní připojení k internetu.

V nabídce **Nápověda** stiskněte možnost **≡ Seznam** a vyhledejte položku **Skype**, kde získáte další informace.

1.7

Chytré telefony a tablety

Stáhněte si z obchodu s aplikacemi pro váš typ chytrého telefonu nebo tabletu aplikaci **Philips MyRemote**, abyste mohli chytrý telefon nebo tablet používat jako televizní dálkový ovladač nebo jako ovladač médií.



Ze chytrého telefonu nebo tabletu můžete ovládat televizor, přepínat kanály nebo měnit hlasitost. S aplikací **MyRemote** můžete pomocí telefonu nebo tabletu posílat fotografie, hudbu nebo videa z počítače do televizoru. A s aplikací **MyRemote** na tabletu si můžete vyvolat programového průvodce, přečíst si informace o pořadech a pouhým klepnutím prstu přepnout televizi na určitý kanál. Aplikace **MyRemote** je k dispozici pro systémy iOS a Android.

V nabídce **Nápověda** stiskněte možnost **≡ Seznam** a vyhledejte aplikaci **MyRemote**, kde získáte další informace.

1.8

Pozastavení televize a nahrávání

Pokud připojíte pevný disk USB, můžete **pozastavit a nahrát vysílání** z digitálního televizního kanálu.



Pozastavte televizi a vezměte náležitý hovor nebo si jednoduše dejte přestávku během sportovního zápasu. Televizor zatím uloží vysílání na pevný disk USB a vy je můžete začít sledovat později.

Je-li připojen pevný disk USB, můžete nahrávat také digitální vysílání. Je možné nahrávat během sledování pořadu nebo naplánovat nahrávání nadcházejícího pořadu.

V nabídce **Nápověda** stiskněte možnost **≡ Seznam** a vyhledejte položku **Pozastavení televize** nebo **Nahrávání**, kde získáte další informace.

1.9

Hry

Pokud v nabídce **Domů** vyberete možnost **herní konzole**, televizor automaticky přepne na ideální nastavení pro hraní.

Pokud hrajete hru pro více hráčů s rozdělenými obrazovkami, můžete televizor nastavit tak, aby jednotlivé obrazovky zobrazoval jako celou obrazovku. Jednotliví hráči se mohou při hraní soustředit na svou vlastní hru.



Player 1

Player 2

Televizor využívá k zobrazení obou obrazovek 3D technologii. Chcete-li hrát hru pro dva hráče se dvěma různými obrazy na celou obrazovku, pak každý hráč potřebuje 3D brýle.

V nabídce **Nápověda** stisknete možnost **≡ Seznam** a vyhledejte položku **Herní konzole** nebo **Hry pro dva hráče**, kde získáte další informace.

1.10

EasyLink (digitální sběrnice mezi audio video zařízeními)

Funkce **EasyLink** vám umožní ovládat připojené zařízení, například přehrávač Blu-ray disků, pomocí dálkového ovladače televizoru.

Funkce EasyLink využívá ke komunikaci s připojenými zařízeními rozhraní HDMI CEC.

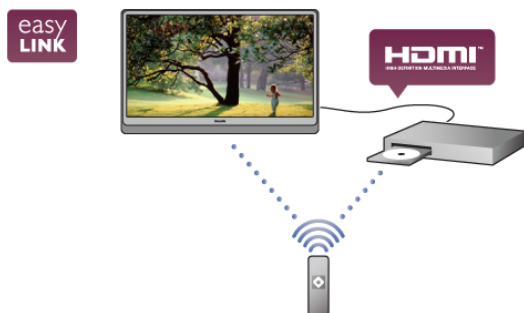

V nabídce **Nápověda** stisknete možnost **≡ Seznam** a vyhledejte položku **EasyLink**, kde získáte další informace.

Instalace

Tipy pro umístění

Napájecí kabel

Zastrčte napájecí kabel do napájecí zásuvky **POWER** v televizoru.

Zkontrolujte, zda je napájecí kabel pevně zasunutý do televizoru.

Dbejte, aby byla zástrčka v elektrické zásuvce stále přístupná. Při odpojování napájecího kabelu tahejte vždy za zástrčku, nikdy za kabel.

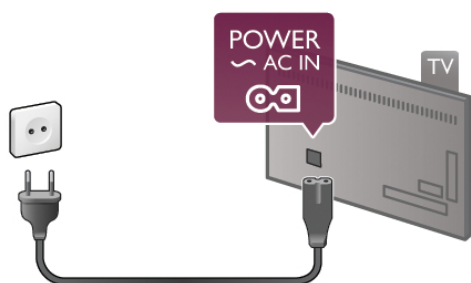

I když má tento televizor velmi nízkou spotřebu energie, pokud jej nebudete delší dobu používat, odpojte z důvodu úspory energie napájecí kabel.

V nabídce **Nápověda** stiskněte možnost **≡ Seznam** a vyhledejte položku **Pohotovostní režim**, kde získáte další informace o zapínání a vypínání televizoru.

Anténa

Vyhledejte anténní konektor na zadní straně televizoru. Kabel antény pevně zastrčte do zásuvky označené nápisem **Antenna 75 Ω**.

Můžete použít vlastní anténu nebo se připojit k signálu antény z anténního distribučního systému (jenž je běžný v některých regionech). Použijte koaxiální kabel s anténním konektorem IEC (RF) 75 ohmů.

Toto připojení antény použijte pro vstupní signály DVB-T a DVB-C.

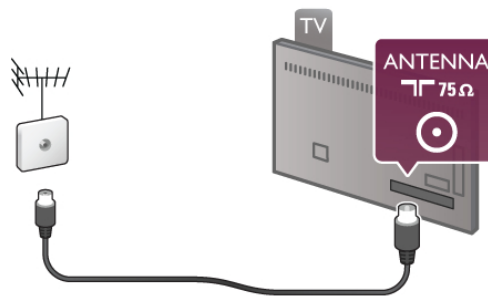

Sít'

Bezdrátové připojení

Co je potřeba

Chcete-li televizor připojit k internetu bezdrátově, je třeba **bezdrátový router**. Použijte vysokorychlostní (širokopásmové) připojení k internetu.



DLNA

Televizor využívá protokol s certifikací DLNA k nalezení a otevření souborů na jiných zařízeních v bezdrátové síti, jako je například počítač nebo zařízení NAS. Můžete použít počítač s operačním systémem Microsoft Windows XP, Vista nebo Windows 7, Mac OSX nebo Linux.

Software serveru médií

Software serveru médií v počítači vám umožní otevírat na obrazovce televizoru fotografie, hudbu a videa uložená v počítači.

Použijte poslední verzi softwaru serveru médií, jako je například Windows Media Player 11, Twonky™ nebo podobný software*.

Nainstalujte software do počítače a nastavte jej tak, aby sdílel vaše soubory médií s televizorem. Přečtete si uživatelskou příručku softwaru serveru médií, kde získáte další informace. Chcete-li otevřít soubory v televizoru, musí být spuštěn software serveru médií v počítači.

* V nabídce **Nápověda** stiskněte možnost **≡ Seznam** a vyhledejte položku **Software serveru médií, podporovaný**, kde naleznete přehled podporovaného softwaru serveru médií.

Vytvoření připojení

Postupujte podle kroků **1** až **5**.

- 1. krok** – Zkontrolujte, zda je router vaší bezdrátové sítě zapnutý.
- 2. krok** – Stiskněte tlačítko **🏠** a vyberte položku **⚙️ Nastavení**. Poté stiskněte tlačítko **OK**.

3. krok – Vyberte možnost **Připojení k síti** a stiskněte tlačítko **OK**.

4. krok – Vyberte možnost **Bezdrátové** a stiskněte tlačítko **OK**.

5. krok – Vyberte možnost **Prohledávat**, jež vyhledá vaši bezdrátovou síť. Máte-li router vybavený funkcí WPS (chráněné nastavení Wi-Fi), můžete vybrat možnost **WPS**. Vyberte požadovanou možnost a stiskněte tlačítko **OK**.

– Prohledávat

Vyberte možnost **Prohledávat**, jež vyhledá vaši bezdrátovou síť (bezdrátový router). Televizor může najít několik bezdrátových sítí ve vaší blízkosti.

– WPS

Je-li váš router vybaven funkcí WPS, můžete jej připojit přímo, bez prohledávání. Přejděte k routeru a stiskněte tlačítko **WPS**.

Vyčkejte necelé dvě minuty, a poté na televizoru stiskněte možnost **Připojit** pro vytvoření připojení.

Jsou-li ve vaší bezdrátové síti zařízení využívající systém zabezpečovacího šifrování WEP, nelze použít funkci WPS.

Pokud je k připojení nutné použít **Kód PIN pro WPS**, vyberte možnost **Prohledávat**, a nikoli možnost WPS.

6. krok – V seznamu nalezených sítí vyberte svou bezdrátovou síť a stiskněte tlačítko **OK**.

Pokud se vaše síť v seznamu nenachází, protože její název sítě je skrytý (vypnuli jste vysílání identifikátoru SSID z routeru), vyberte možnost **Ruční zápis** a zadejte název sítě sami.

7. krok – Podle typu routeru nyní můžete zadat svůj šifrovací klíč (WEP, WPA nebo WPA2). Pokud jste již šifrovací klíč pro tuto síť zadávali, můžete vybrat možnost **Další** a vytvořit připojení okamžitě.

Jestliže váš router podporuje kód PIN WPS nebo WPS, můžete vybrat možnost **WPS**, **WPS PIN** nebo **Standardní**. Vyberte požadovanou možnost a stiskněte tlačítko **OK**.

– Standardní

Vyberte možnost **Standardní** pro zadání šifrovacího klíče (hesla nebo bezpečnostního klíče) ručně. Šifrovací klíč můžete zadat pomocí klávesnice na dálkovém ovladači. Jakmile klíč zadáte, stiskněte možnost **Připojit**.

– WPS PIN

Chcete-li vytvořit zabezpečené připojení WPS pomocí kódu PIN, vyberte možnost **WPS PIN** a stiskněte tlačítko **OK**.

Zapište si zobrazený osmimístný kód PIN a zadejte jej v softwaru routeru v počítači. Poté na televizoru stiskněte možnost **Připojit**. Informace o tom, zda je třeba zadat kód PIN v softwaru routeru, naleznete v uživatelské příručce routeru.

8. krok – Zobrazí se zpráva, zda je připojení úspěšné.

Konfigurace sítě

Jestliže se připojení nezdaří, můžete zkontrolovat nastavení DHCP routeru. Hodnota DHCP by měla být nastavena na **Zapnuto**.

Případně, pokud jste pokročilý uživatel a chcete nainstalovat síť se statickou adresou IP, nastavte televizor na hodnotu **Statická IP**.

Chcete-li nastavit televizor na používání statické adresy IP, stiskněte tlačítko **🏠**, vyberte možnost **⚙️ Nastavení** a stiskněte tlačítko **OK**. Vyberte možnost **Nastavení sítě > Konfigurace sítě > Statická IP**. Když je v nabídce vybrána možnost **Statická IP**, můžete nastavit adresu IP a další potřebná nastavení pod položkou **Konfigurace statické IP** ve stejné nabídce.

Problémy se sítí

Bezdrátová síť nebyla nalezena nebo je rušena

- Mikrovlnné trouby, telefony DECT nebo jiná zařízení Wi-Fi 802.11b/g/n v blízkosti bezdrátové sítě mohou způsobovat rušení sítě.
- Zkontrolujte, zda brány firewall v síti umožňují přístup k bezdrátovému připojení televizoru.
- Pokud vám bezdrátová síť doma nefunguje správně, zkuste nainstalovat kabelovou síť.

Internet nefunguje

- Je-li připojení k routeru v pořádku, zkontrolujte připojení směrovače k internetu.

Připojení k počítači a k internetu jsou pomalá

- Informace o dosahu v budově, přenosové rychlosti a jiných faktorech kvality signálu naleznete v uživatelské příručce k bezdrátovému routeru.
- Pro router použijte vysokorychlostní (širokopásmové) připojení k internetu.

Pevné připojení

Co je potřeba

Pro připojení televizoru k internetu je třeba síťový **router**. Použijte router s vysokorychlostním (širokopásmovým) připojením k internetu.

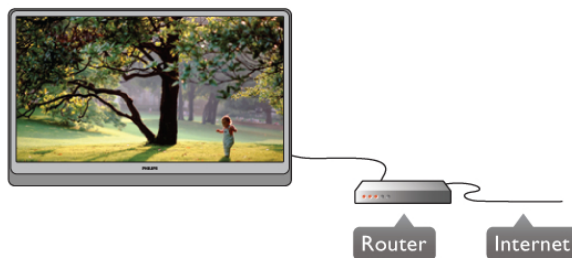

Instalace

Postupujte podle kroků **1** až **5**.

- 1** – Připojte router k televizoru síťovým kabelem (kabelem sítě Ethernet**).
- 2** – Zkontrolujte, zda je router zapnutý.
- 3** – Stiskněte tlačítko **🏠**, vyberte možnost **⚙️ Nastavení** a stiskněte tlačítko **OK**.
- 4** – Vyberte možnost **Připojení k síti** a stiskněte tlačítko **OK**.
- 5** – Vyberte možnost **Kabelové** a stiskněte tlačítko **OK**. Televizor neustále vyhledává síťové připojení. Až bude připojení úspěšné, zobrazí se zpráva.

Konfigurace sítě

Jestliže se připojení nezdaří, můžete zkontrolovat nastavení DHCP routeru. Hodnota DHCP by měla být nastavena na **Zapnuto**.

Případně, pokud jste pokročilý uživatel a chcete nainstalovat síť se statickou adresou IP, nastavte televizor na hodnotu Statická IP.

Chcete-li nastavit televizor na používání statické adresy IP, stiskněte tlačítko **🏠**, vyberte možnost **⚙️ Nastavení** a stiskněte tlačítko **OK**.

Vyberte možnost **Nastavení sítě > Konfigurace sítě > Statická IP**. Když je v nabídce vybrána možnost Statická IP, můžete nastavit adresu IP a další potřebná nastavení pod položkou **Konfigurace statické IP** ve stejné nabídce.

DLNA

Televizor využívá protokol s certifikací DLNA k nalezení a otevření souborů na jiných zařízeních v síti, jako je například počítač. Můžete použít počítač s operačním systémem Microsoft Windows XP, Vista nebo Windows 7, Mac OS X nebo Linux.

Software serveru médií

Software serveru médií v počítači vám umožní otevírat na obrazovce televizoru fotografie, hudbu a videa uložená v počítači.

Použijte poslední verzi softwaru serveru médií, jako je například Windows Media Player 11, Twonky™ nebo podobný software*.

Nainstalujte software do počítače a nastavte jej tak, aby sdílel vaše soubory médií s televizorem. Přečtete si uživatelskou příručku softwaru serveru médií, kde získáte další informace. Chcete-li otevřít soubory v televizoru, musí být spuštěn software serveru médií v počítači.

* V nabídce **Nápověda** stiskněte možnost **☰ Seznam** a vyhledejte položku **Software serveru médií, podporovaný**, kde naleznete přehled podporovaného softwaru serveru médií.

**Abyste vyhověli nařízením EMC, používejte stíněný kabel sítě Ethernet FTP kat. 5E.

Nastavení sítě

Chcete-li otevřít Nastavení sítě, stiskněte tlačítko **🏠**, vyberte možnost **⚙️ Nastavení** a stiskněte tlačítko **OK**. Vyberte možnost **Nastavení sítě** a stiskněte tlačítko **OK**.

Zobrazit nastavení sítě

Zde se zobrazují všechna aktuální nastavení sítě – adresy IP a MAC, síla signálu, rychlost, způsob šifrování apod.

Typ sítě

Slouží k nastavení sítě na možnost Kabelové nebo Bezdrátové.

Konfigurace sítě

Slouží k nastavení konfigurace sítě na možnost DHCP a Auto IP nebo Statická IP.

Konfigurace statické IP

Je-li nastavena možnost Statická IP, můžete zde nastavit všechna potřebná nastavení statické adresy IP.

Digital Media Renderer – DMR

Chcete-li přijímat multimediální soubory z chytrých telefonů nebo tabletů, nastavte možnost DMR na hodnotu Zapnuto.

Síťový název televizoru

Pokud se ve vaší domácí síti nachází více než jeden televizor, můžete jej tady přejmenovat.

Vymazat internetovou paměť

Možnost Vymazat internetovou paměť vám umožňuje vymazat všechny internetové soubory uložené v televizoru. Vymažete svou registraci služeb Philips Smart TV a nastavení rodičovského omezení, své přihlašovací údaje k aplikacím video obchodu, všechny oblíbené televizní aplikace služby Smart TV, internetové záložky a historii. Interaktivní aplikace MHEG mohou v televizoru ukládat také takzvané soubory „cookie“. I tyto soubory budou vymazány.

2.5

Připojení zařízení

Tipy pro připojení

Průvodce možnostmi připojení

Zařízení vždy připojujte k televizoru pomocí **konektoru nevyšší dostupné kvality**. Používejte také velmi kvalitní kabely, abyste zajistili kvalitní přenos obrazu a zvuku.

Potřebujete-li pomoc s připojením několika zařízení k televizoru, můžete navštívit **Průvodce možnostmi připojení televizoru Philips**. Tento průvodce nabízí informace o tom, jak vytvořit připojení a které kabely použít.

Přejděte na webové stránky www.connectivityguide.philips.com

Anténa

Máte-li set top box (digitální přijímač) nebo rekordér, připojte kabely antény tak, aby **signál antény** procházel nejprve set top boxem nebo rekordérem a poté teprve vstoupil do televizoru. Takto mohou anténa a set top box odesílat případně další kanály do rekordéru k nahrávání.

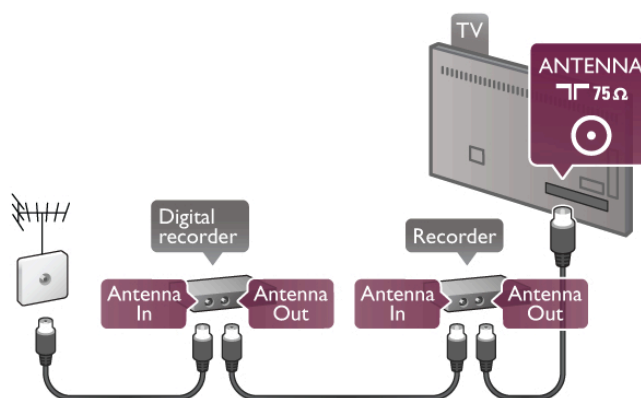

Rozhraní HDMI

Připojení **HDMI** nabízí nejlepší kvalitu obrazu a zvuku. V jednom kabelu HDMI se spojují video signály i audio signály. Pro televizní signály s vysokým rozlišením (HD) použijte kabel HDMI. Pro nejvyšší kvalitu přenosu signálu nepoužívejte kabel HDMI delší než 5 m.

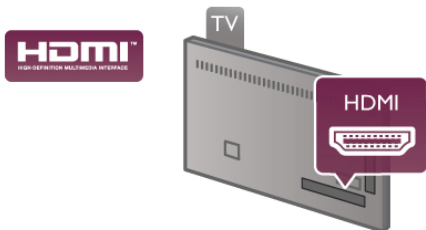

EasyLink HDMI CEC

Pokud jsou zařízení připojena prostřednictvím rozhraní HDMI a jsou vybavena funkcí EasyLink, můžete je ovládat pomocí dálkového ovladače televizoru. V televizoru a připojeném zařízení musí být zapnuta funkce EasyLink HDMI CEC. V nabídce **Nápověda** stisknete možnost **Seznam** a vyhledáte položku **EasyLink HDMI CEC**, kde získáte další informace o používání funkce EasyLink.

HDMI ARC

Všechna připojení HDMI v televizoru mají zpětný zvukový kanál (ARC neboli Audio Return Channel). Pokud má zařízení, obvykle systém domácího kina (HTS neboli Home Theatre System), rovněž konektor HDMI ARC, připojte je k libovolnému konektoru HDMI na tomto televizoru. Použijete-li připojení HDMI ARC, není třeba připojovat zvláštní audio kabel, který odesílá zvuk televizního obrazu do zařízení HTS. Připojení HDMI ARC oba signály kombinuje. K připojení zařízení HTS můžete použít libovolný konektor HDMI na tomto televizoru, ale funkce ARC je k dispozici pouze pro jedno zařízení nebo připojení současně.

Pokud chcete funkci ARC u připojení HDMI vypnout, stisknete tlačítko **Home**, vyberte možnost **Nastavení** a stisknete tlačítko **OK**. Vyberte možnost **Nastavení TV > Zvuk > Pokročilé > HDMI ARC**.

DVI na HDMI

Má-li vaše zařízení pouze konektor DVI, použijte adaptér DVI na HDMI. Použijte jeden z konektorů HDMI a audio kabel L/R (minikonector 3,5 mm) připojte ke konektoru Audio In VGA/DVI na zadní straně televizoru.

Ochrana proti kopírování

Kabely DVI a HDMI podporují funkci HDCP (High-bandwidth Digital Content Protection). HDCP je signál ochrany proti kopírování chránící obsah disků DVD nebo Blu-ray. Označuje se také jako DRM (Digital Rights Management).

Y Pb Pr

Komponentní video YPbPr je vysoce kvalitní připojení. Připojení YPbPr lze použít pro televizní signály s vysokým rozlišením (HD). Kromě signálů Y, Pb a Pr přidejte také zvukové signály Audio L a Audio R pro přenos zvuku.

Zařízení připojte pomocí dodaného kabelu adaptéru YPbPr. Barvy konektorů YPbPr (zelená, modrá, červená) se při připojení musí shodovat s barvami zástrček kabelu. Pokud má zařízení také zvuk, použijte dodaný kabel adaptéru cinch Audio L/R na minikonector (3,5 mm).

Konektor Scart

SCART je připojení dobré kvality. Připojení SCART lze použít pro video signály CVBS a RGB. Nelze je však použít pro televizní signály s vysokým rozlišením (HD). Připojení SCART kombinuje video signály i audio signály.

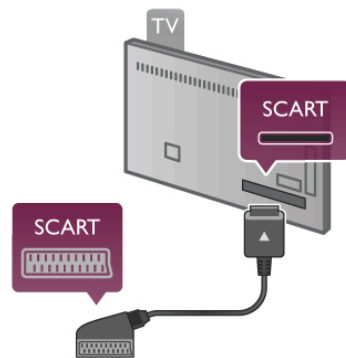

K připojení zařízení použijte dodaný kabel adaptéru SCART.

Audio Out – optický

Audio Out – optický je vysoce kvalitní zvukové připojení. Toto optické připojení dokáže přenášet audio kanály 5.1. Pokud audio zařízení, obvykle systém domácího kina (HTS neboli Home Theatre System), nemá žádný konektor HDMI ARC, můžete tento zvukový kabel připojit ke konektoru Audio In – optický na zařízení HTS. Tento audio kabel odešle zvuk televizoru do zařízení HTS.

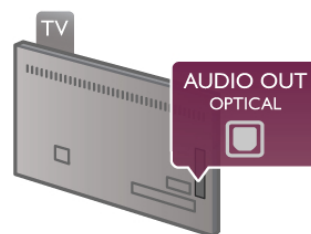

Můžete nastavit typ výstupního audio signálu tak, aby odpovídal možnostem vašeho systému domácího kina. V nabídce **Nápověda** stisknete možnost **Seznam** a vyhledáte položku **Nastavení výstupu zvuku**, kde získáte další informace.

Pokud zvuk neodpovídá obrazu na obrazovce, můžete upravit synchronizaci zvuku a obrazu. V nabídce **Nápověda** stisknete možnost **Seznam** a vyhledáte položku **Synchronizace zvuku s obrazem**, kde získáte další informace.

VGA

Kabel **VGA** (15kolíkový konektor D-sub) slouží k připojení počítače k televizoru. Prostřednictvím připojení VGA můžete použít televizor jako počítačový monitor. Můžete přidat **audio kabel L/R** pro zvuk (s minikonektorem 3,5 mm).

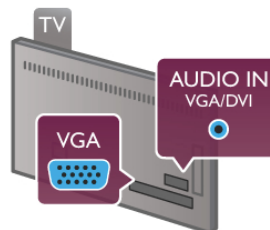

Počítač lze připojit také bezdrátově a sledovat multimediální soubory uložené v počítači na obrazovce televizoru. V nabídce **Nápověda** stisknete možnost **Seznam** a vyhledáte položku **Síť, bezdrátová**, kde získáte další informace.

EasyLink HDMI CEC

HDMI CEC

Funkce **EasyLink** umožňuje ovládat připojená zařízení pomocí dálkového ovladače televizoru. Funkce EasyLink využívá ke komunikaci s připojenými zařízeními funkci HDMI CEC*. Zařízení musejí podporovat funkci HDMI CEC a musí být připojena prostřednictvím konektoru HDMI.

* *Consumer Electronics Control*

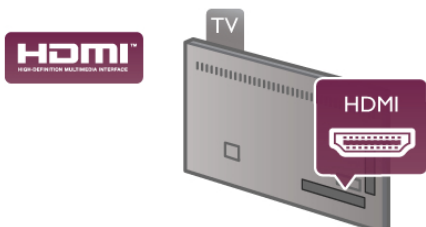

Nastavení funkce EasyLink

Televizor se dodává se zapnutou funkcí EasyLink. Zkontrolujte, zda je na připojených zařízeních EasyLink správné nastavení funkce HDMI-CEC. Funkce EasyLink nemusí fungovat u zařízení jiných značek.

HDMI-CEC u jiných značek

Funkce HDMI-CEC má u jiných značek jiné názvy, například: Anynet, Aquos Link, Bravia Theatre Sync, Kuro Link, Simplink a Viera Link. Ne všechny značky jsou s funkcí EasyLink plně kompatibilní.

Uvedené příklady značek používaných pro funkci HDMI CEC jsou majetkem jejich příslušných vlastníků.

Ovládání zařízení

Chcete-li ovládat zařízení připojené ke konektoru HDMI a nastavit je prostřednictvím funkce EasyLink, vyberte zařízení (nebo jeho činnost) v seznamu připojení televizoru. Stiskněte tlačítko **SOURCE**, vyberte zařízení připojené ke konektoru HDMI a poté stiskněte tlačítko **OK**.



Jakmile je zařízení vybráno, lze zařízení ovládat pomocí dálkového ovladače televizoru. Avšak tlačítka **Domů** a **OPTIONS** a některá jiná typická tlačítka pro ovládání televize, jako je například **Ambilight**, se do zařízení nepředávají. Pokud potřebné tlačítko není na dálkovém ovladači televizoru, můžete vybrat tlačítko v nabídce Možnosti. Stiskněte tlačítko **OPTIONS** a na liště nabídek vyberte možnost **Ovládací prvky**. Vyberte požadované zařízení na obrazovce a stiskněte tlačítko **OK**.

Některá velmi specifická tlačítka zařízení nemusejí být v nabídce Ovládací prvky k dispozici.

Nastavení funkce EasyLink

Televizor se dodává se všemi nastaveními funkce EasyLink zapnutými. Je možné samostatně vypnout jakékoli nastavení funkce EasyLink.

EasyLink (digitální sběrnice mezi audio video zařízeními)

Chcete-li funkci EasyLink úplně vypnout, stiskněte možnost **Domů** a vyberte možnost **Nastavení**. Poté stiskněte tlačítko **OK**. Vyberte možnost **Nastavení TV > Obecná nastavení > EasyLink > EasyLink**. Vyberte možnost **Vypnuto** a stiskněte tlačítko **OK**.

Dálkové ovládání EasyLink

Chcete-li, aby zařízení komunikovalo, ale nechcete je ovládat pomocí dálkového ovladače televizoru, můžete dálkové ovládání EasyLink samostatně vypnout.

V nabídce nastavení funkce EasyLink vyberte možnost **Dálkové ovládání EasyLink** a vyberte možnost **Vypnuto**.

Pixel Plus link

Některá jiná zařízení, přehrávače disků DVD nebo Blu-ray mohou používat vlastní zpracování kvality obrazu. Chcete-li zabránit špatnému obrazu v důsledku interference se zpracováním obrazu v televizoru, deaktivujte zpracování obrazu v jednom z těchto zařízení. Televizor je dodáván se zapnutou funkcí připojení Pixel Plus a deaktivuje zpracování kvality obrazu nejnovějších zařízení Philips připojených k televizoru. Pro vypnutí připojení Pixel Plus v nabídce nastavení funkce EasyLink, vyberte možnost **Odkaz Pixel Plus** a vyberte možnost **Vypnuto**.

Automatický posun titulků

Přehráváte-li disk DVD nebo Blu-ray na nejnovějším přehrávači Philips, televizor může posunout titulky nahoru. Budou pak viditelné při jakémkoli zvoleném formátu obrazu. Televizor se dodává se zapnutou funkcí Automatický posun titulků. Chcete-li funkci Automatický posun titulků vypnout, vyberte položku **Automatický posun titulků** v nabídce nastavení funkce EasyLink a vyberte možnost **Vypnuto**.

Běžné rozhraní – modul CAM

CI+

Tento televizor je připraven pro služby podmíněného přístupu CI+.

Služby CI+ vám umožní sledovat prémiové programy v kvalitě HD, například filmy a sport, jež nabízejí televizní vysílací společnosti ve vašem regionu. Tyto pořady jsou kódovány televizní vysílací společností a dekódovány modulem CI+. Vysílací společnosti zajišťující digitální televizní vysílání vám poskytnou tento modul CI+ (Conditional Access Module – modul podmíněného přístupu neboli CAM), když si předplatíte jejich prémiové programy. Tyto programy se vyznačují vysokou úrovní ochrany proti kopírování.

Další informace o podmínkách vám poskytne vysílací společnost zajišťující digitální televizní vysílání.

V nabídce **Nápověda** stiskněte možnost **Seznam** a vyhledejte položku **Běžné rozhraní – modul CAM**, kde získáte další informace o připojení modulu CAM.

CAM

Vložení modulu CAM

Před vložením modulu CAM vypněte televizor.
Správný směr vložení zjistíte pohledem na modul CAM.
Nesprávným vložení můžete poškodit modul CAM a televizor.

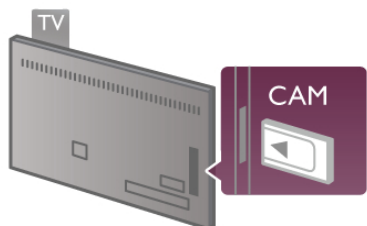



Slot běžného rozhraní na levé straně televizoru slouží k vložení karty CAM*. Jemně zasuňte modul CAM až na doraz a ponechte jej trvale ve slotu. Aktivace modulu CAM může několik minut trvat. V případě odebrání modulu CAM dojde k deaktivaci služby vysílání v televizoru.

* Slot běžného rozhraní je uzpůsoben pro kartu PC card (PCMCIA), do níž vložíte kartu Smart card. Obě karty by vám měla dodat televizní vysílací společnost.

Pokud je vložen modul CAM a je uhrazeno předplatné (způsoby připojení se mohou lišit), můžete sledovat televizní vysílání. Vložený modul CAM je určen výhradně pro váš televizor.

Nastavení služby CAM

Chcete-li nastavit hesla nebo kódy PIN pro televizní vysílání služby CAM TV, stiskněte tlačítko , vyberte možnost  **Nastavení** a stiskněte tlačítko **OK**.
Vyberte možnost **Nastavení kanálů > Běžné rozhraní**.
Vyberte televizní vysílací společnost zajišťující služby CAM a stiskněte tlačítko **OK**.

Set top box (STB)

Pomocí dvou kabelů antény připojte anténu k set top boxu (digitálnímu přijímači) a k televizoru.

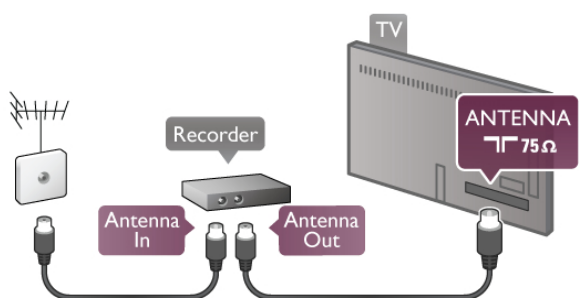

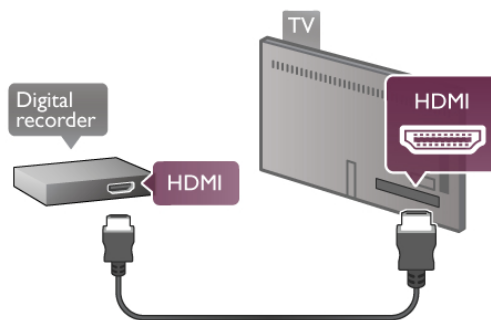

Kromě připojení antény přidejte kabel HDMI a připojte set top box k televizoru. Případně můžete použít kabel SCART, pokud set top box není vybaven konektorem HDMI.



Časovač vypnutí

Tento automatický časovač vypnutí vypněte, pokud používáte pouze dálkový ovladač set top boxu. Tímto způsobem zabráníte automatickému vypnutí televizoru po uplynutí 4 hodin, během nichž nebylo stisknuto tlačítko na dálkovém ovladači televizoru.

Chcete-li časovač vypnutí vypnout, stiskněte tlačítko , vyberte možnost  **Nastavení** a stiskněte tlačítko **OK**.
Vyberte možnost **Nastavení TV > Obecná nastavení > Časovač vypnutí** a vyberte možnost **Vypnuto**.

Satelitní přijímač

Připojte kabel satelitní antény k satelitnímu přijímači.

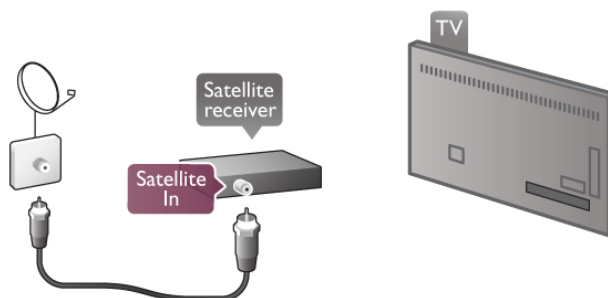

Kromě připojení antény přidejte kabel HDMI a připojte zařízení k televizoru. Případně můžete použít kabel SCART, pokud zařízení není vybaveno konektorem HDMI.

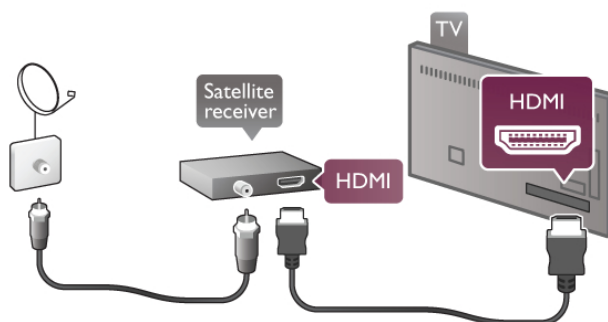

Časovač vypnutí

Časovač vypnutí deaktivujte, pokud používáte pouze dálkový ovladač satelitního přijímače. Tímto způsobem zabráníte automatickému vypnutí televizoru po uplynutí 4 hodin, během nichž nebylo stisknuto tlačítko na dálkovém ovladači televizoru.

Chcete-li časovač deaktivovat, stiskněte tlačítko **🏠**, vyberte možnost **⚙️ Nastavení** a stiskněte tlačítko **OK**. Vyberte možnost **Nastavení TV > Obecná nastavení > Časovač vypnutí** a přesuňte posuvník na hodnotu **0**.

System domáciho kina (HTS)

Připojení

System domáciho kina (HTS) připojte k televizoru pomocí kabelu HDMI. Můžete připojit zařízení Philips Soundbar nebo system HTS s vestavěným přehrávačem disků.

Případně můžete použít kabel SCART, pokud zařízení není vybaveno konektorem HDMI.

HDMI ARC

Je-li váš system domáciho kina vybaven konektorem HDMI ARC, můžete pro připojení použít libovolný konektor HDMI na televizoru. Všechny konektory HDMI na televizoru mohou poskytnout signál zpětného zvukového kanálu (ARC neboli Audio Return Channel). Jakmile však system domáciho kina připojíte, televizor může odesílat signál ARC pouze do tohoto konektoru HDMI.

Použijete-li připojení HDMI ARC, není třeba připojovat další zvukový kabel. Připojení HDMI ARC oba signály kombinuje.

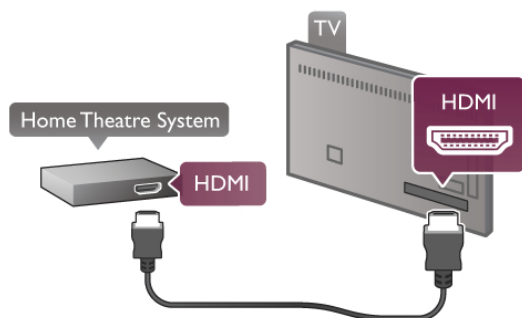

Jestliže system domáciho kina není vybaven konektorem HDMI ARC, přidejte optický audio kabel pro odesílání zvuku k televiznímu obrazu do systému domáciho kina.

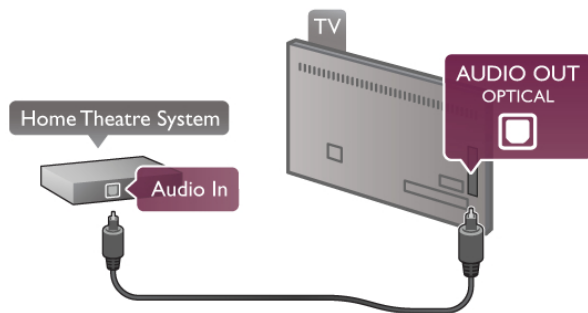

Synchronizace zvuku s obrazem (synchr.)

Pokud zvuk neodpovídá obrazu na obrazovce, můžete u většiny systémů domáciho kina s DVD nastavit prodlevu, aby si zvuk a obraz odpovídaly. Nesoulad je patrný ve scénách s mluvícími lidmi, pokud dokončí větu dřív, než přestanou hýbat rty.

V nabídce **Nápověda** stiskněte možnost **☰ Seznam** a vyhledejte položku **Synchronizace zvuku s obrazem**, kde získáte další informace.

Synchronizace zvuku s obrazem

Je-li k televizoru připojen systém domáciho kina (HTS), obraz na televizoru a zvuk z domáciho kina by měly být synchronizovány. Nesoulad je patrný ve scénách s mluvícími lidmi, pokud dokončí větu dřív, než přestanou hýbat rty.

Automatická synchronizace zvuku s obrazem

U nejnovějších systémů domáciho kina Philips se zvuk s obrazem synchronizují automaticky a jsou vždy v pořádku.

Prodleva synchronizace zvuku

Jiné systémy domáciho kina (HTS) mohou vyžadovat úpravu prodlevy synchronizace zvuku tak, aby se synchronizoval s obrazem. U systému HTS zvyšujte hodnotu prodlevy, dokud nedojde k synchronizaci obrazu a zvuku. Může být nutná hodnota prodlevy 180 ms. Přečtěte si uživatelskou příručku k systému HTS.

Když je hodnota prodlevy nastavena v systému HTS, je třeba vypnout Zpoždění audio výstupu na televizoru. Chcete-li Zpoždění audio výstupu vypnout, stiskněte tlačítko **🏠**, vyberte možnost **⚙️ Nastavení** a stiskněte tlačítko **OK**.

Vyberte možnost **Nastavení TV > Zvuk > Zpoždění audio výstupu**. Vyberte možnost **Vypnuto** a stiskněte tlačítko **OK**.

Synchronizace audio výstupu

Pokud není možné nastavit prodlevu v systému domáciho kina, můžete nastavit televizor na synchronizaci zvuku.

Chcete-li synchronizovat zvuk na televizoru, stiskněte tlačítko **🏠**, vyberte možnost **⚙️ Nastavení** a stiskněte tlačítko **OK**. Vyberte možnost **Nastavení TV > Zvuk > Synchronizace audio výstupu**. Pomocí posuvníku nastavte kompenzaci zvuku a stiskněte tlačítko **OK**. Nastavená hodnota kompenzuje čas nutný ke zpracování zvuku televizního obrazu v systému domáciho kina. Kompenzaci lze nastavit v krocích po 5 ms. Maximální nastavení je -60 ms. Nastavení Zpoždění audio výstupu by mělo být zapnuté.

Nastavení výstupu zvuku

Formát výstupu zvuku

Standardní nastavení formátu výstupu zvuku je hodnota **Vícekanálový**. Systémy domáciho kina vybavené funkcí vícekanálového zvuku (Dolby®, DTS® nebo podobné) mohou přijímat komprimovaný vícekanálový zvukový signál z televizního kanálu nebo připojeného přehrávače disků.

Chcete-li nastavit Formát výstupu zvuku, stiskněte tlačítko **🏠**, vyberte možnost **⚙️ Nastavení** a stiskněte tlačítko **OK**.

Vyberte možnost **Nastavení TV > Zvuk > Formát výstupu zvuku**.

Pokud váš system domáciho kina není vybaven funkcemi pro zpracování vícekanálového zvuku, vyberte možnost **Stereo**.

Vyrovnání výstupu zvuku

Nastavení Vyrovnání výstupu zvuku slouží k nastavení úrovně hlasitosti televizoru a systému domáciho kina, když mezi nimi přepínáte. Rozdíly v hlasitosti mohou být způsobeny rozdíly ve zpracování zvuku.

Chcete-li rozdíl vyrovnat, stiskněte tlačítko **🏠**, vyberte možnost **⚙️ Nastavení** a stiskněte tlačítko **OK**.

Vyberte možnost **Nastavení TV > Zvuk > Vyrovnání výstupu zvuku**.

Pokud je rozdíl v hlasitosti značný, vyberte možnost **Více**.

Pokud je rozdíl v hlasitosti malý, vyberte možnost **Méně**.

Vyrovnání výstupu zvuku ovlivňuje zvukové signály z konektorů Audio Out – optický a HDMI-ARC.

Přehrávač Blu-ray disků

Přehrávač Blu-ray disků připojte k televizoru pomocí kabelu HDMI.

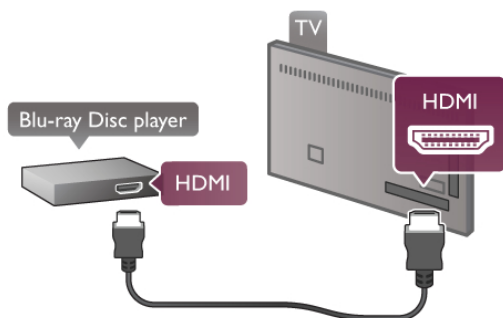

Pokud je přehrávač Blu-ray disků vybaven rozhraním EasyLink HDMI CEC, můžete jej ovládat pomocí dálkového ovladače televizoru.

V nabídce **Nápověda** stiskněte možnost **≡ Seznam** a vyhledejte položku **EasyLink HDMI CEC**, kde získáte další informace.

DVD přehrávač

DVD přehrávač připojte k televizoru pomocí kabelu HDMI. Případně můžete použít kabel SCART, pokud zařízení není vybaveno konektorem HDMI.

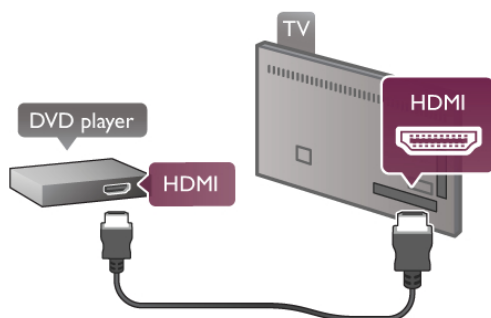

Je-li DVD přehrávač připojen pomocí kabelu HDMI a je vybaven rozhraním EasyLink HDMI CEC, můžete jej ovládat pomocí dálkového ovladače televizoru.

V nabídce **Nápověda** stiskněte možnost **≡ Seznam** a vyhledejte položku **EasyLink HDMI CEC**, kde získáte další informace.

Zvěřina

Hemí konzoli připojte ke konektoru na boční nebo na zadní straně televizoru.

Můžete použít konektor HDMI, YPbPr nebo SCART. Je-li vaše hemí konzole vybavena pouze výstupem Video (CVBS) a Audio L/R, použijte pro připojení ke konektoru SCART adaptér Video Audio L/R na SCART.

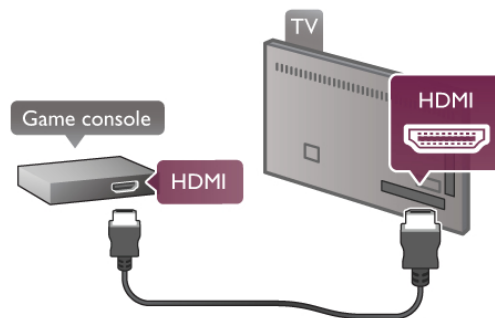

Nejlepší kvality dosáhnete, pokud hemí konzoli připojíte pomocí kabelu HDMI ke konektoru na boční straně televizoru. Je-li hemí konzole připojena pomocí kabelu HDMI a je vybavena rozhraním EasyLink HDMI CEC, můžete ji ovládat pomocí dálkového ovladače televizoru.

Případně můžete pro připojení hemí konzole k televizoru použít adaptér SCART (není součástí dodávky).

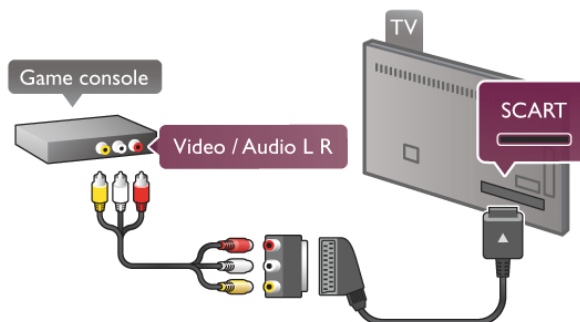

Pevný disk USB

Co je potřeba

Když připojíte pevný disk USB, můžete pozastavit nebo nahrát televizní vysílání. Televizní vysílání musí být digitální (vysílání DVB nebo podobné). Pevný disk USB můžete také připojit, abyste mohli sledovat filmy z online videopůjčovny (video na vyžádání).

Sledování půjčených videí

Pokud jste připojeni k internetu, můžete si půjčit film z online videopůjčovny. Otevřete službu **Smart TV** a z **Galerie aplikací** spusťte aplikaci pro půjčování videí.

Pro stažení půjčeného videa můžete připojit jednotku USB Flash o velikosti 8 GB nebo můžete použít pevný disk USB. Při instalaci pevného disku USB můžete zvolit, jestli jej chcete používat i pro půjčená videa. I když videopůjčovna používá streamování videa, můžete pevný disk USB potřebovat k ukládání vyrovnávací paměti videa.

Pozastavení

Chcete-li pozastavit vysílání, je třeba pevný disk kompatibilní s rozhraním USB 2.0, s nejméně 32 GB místa na pevném disku a minimální rychlostí zápisu 30 MB/s.

Nahrávání

Pokud chcete vysílání pozastavit a nahrávat, potřebujete pevný disk s minimálně 250 GB místa.

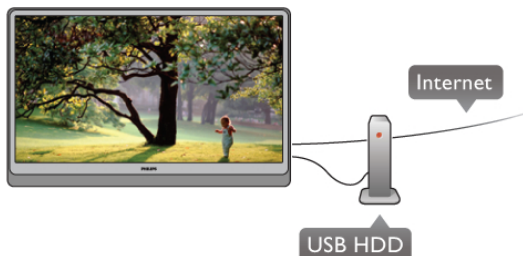

televizní průvodce

Než se rozhodnete zakoupit pevný disk USB pro nahrávání, můžete si prověřit, zda lze ve vaší zemi nahrávat digitální televizní kanály.

Stiskněte tlačítko **GUIDE** na dálkovém ovladači. Je-li na stránce TV průvodce k dispozici tlačítko Nahrávání, můžete nahrávat pořady z digitálních televizních kanálů.

Pokud tlačítko Nahrávání není dostupné, zkontrolujte, zda je TV průvodce aktualizován prostřednictvím internetu.

Chcete-li zkontrolovat, zda TV průvodce získává svá data z internetu, stiskněte tlačítko **HOME**, vyberte možnost **Nastavení** a stiskněte tlačítko **OK**.

Vyberte možnost **Nastavení TV > Obecná nastavení > TV průvodce**. Vyberte možnost **Z internetu** a stiskněte tlačítko **OK**.

V nabídce **Nápověda** stiskněte možnost **Seznam**, vyhledejte položku **Pevný disk USB, instalace**, kde jsou pokyny k instalaci pevného disku USB v tomto televizoru.

Instalace

Před pozastavením nebo nahráváním vysílání musíte připojit a naformátovat pevný disk USB. Pokud chcete nahrávat vysílání s daty TV průvodce z internetu, musíte mít v televizoru před instalací pevného disku USB nainstalováno připojení k internetu.

1 – Připojte pevný disk USB ke konektoru **USB** na zadní straně televizoru. Můžete použít libovolný konektor USB na televizoru, ale nejvhodnější je konektor vedle konektoru HDMI 1. Během formátování nepřipojujte k ostatním portům USB žádné jiné zařízení USB.

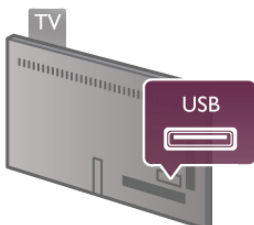

2 – Zapněte pevný disk USB a televizor.

3 – Když je televizor naladěn na digitální televizní kanál, stiskněte tlačítko **||** (Pozastavit). Pokus o pozastavení spustí formátování. Formátováním budou z připojeného pevného disku USB odebrány všechny soubory.

Postupujte podle instrukcí na obrazovce.

Během formátování pevný disk USB neodpojujte. Když je pevný disk USB naformátován, nechte jej trvale připojený.

Varování

Pevný disk USB je zformátován výhradně pro tento televizor. Uložené nahrávky nelze použít na jiném televizoru nebo na počítači. Nahrávané soubory na pevném disku USB nekopírujte a neměňte žádnou počítačovou aplikací. Můžete je tak poškodit. Pokud naformátujete jiný pevný disk USB, bude obsah na něm ztracen. Pevný disk USB nainstalovaný v televizoru musíte před použitím s počítačem znovu naformátovat.

V nabídce **Nápověda** stiskněte možnost **Seznam** a vyhledejte položku **Pozastavení televize** nebo **Nahrávání**, kde naleznete informace o pozastavení nebo nahrávání televizních kanálů.

USB klávesnice nebo myš

USB klávesnice

Připojte USB klávesnici (typu USB-HID) pro zadávání textu v televizoru.

Můžete připojit klávesnici a myš k televizoru.

Pro připojení použijte konektor **USB** na boku televizoru.



Instalace klávesnice

Chcete-li nainstalovat klávesnici USB, zapněte televizor a připojte klávesnici USB k jednomu z konektorů **USB** na straně televizoru. Když televizor poprvé rozpozná klávesnici, můžete vybrat své rozvržení klávesnice a svou volbu vyzkoušet.

Pokud jako první vyberete azbuku nebo řeckou klávesnici, můžete vybrat sekundární rozložení klávesnice s latinkou.

Chcete-li rozložení klávesnice změnit později, stiskněte tlačítko **HOME**, vyberte možnost **Nastavení** a stiskněte **OK**.

Vyberte možnost **Nastavení TV > Obecná nastavení > USB myš a klávesnice > Nastavení klávesnice** a stiskněte tlačítko **OK**.

Tlačítko pro přejmenování kanálů

– Enter **↵** = OK

– Zpět **←** = odstranění znaku před kurzorem

– Klávesy šipek = navigace v textovém poli

– Chcete-li přepnout mezi rozložením klávesnice v případě, že je nastaveno sekundární rozložení, stiskněte současně klávesy **Alt + Shift**.

Klávesy pro aplikace Smart TV a internetové stránky

– **Tab** a **Shift Tab** = Další a Předchozí

– **Home** = přechod na začátek stránky

– **End** = přechod na konec stránky

– **Page Up** = přechod o jednu stránku nahoru

- **Page Down** = přechod o jednu stránku dolů
- **+** = zvětšení o jeden krok
- **-** = zmenšení o jeden krok
- ***** = přizpůsobení šířky

V nabídce **Nápověda** stiskněte možnost **≡ Seznam**, vyhledejte položku **USB myš** a připojte USB myš.

USB myš

Pro procházení stránek na internetu je možné připojit USB myš (typu USB-HID).

Na internetové stránce můžete snáze provádět výběr a klikat na odkazy. USB myš nedokáže procházet stránkami s aplikacemi Smart TV, ani procházet nabídkami televizoru.



Instalace myši

Zapněte televizor a připojte USB myš k jednomu z konektorů **USB** na straně televizoru. USB myš můžete připojit také k připojené USB klávesnici.

Kliknutí myší

- **Kliknutí levým tlačítkem** = OK
 - **Kliknutí pravým tlačítkem** = Zpět ➔
- Rolovací kolečko můžete používat k posouvání stránek nahoru a dolů.

V nabídce **Nápověda** stiskněte možnost **≡ Seznam**, vyhledejte položku **USB klávesnice** a připojte USB klávesnici.

Jednotka Flash USB

Můžete zobrazit fotografie nebo přehrávat hudbu z připojené jednotky USB Flash.

Při zapnutém televizoru připojte jednotku USB Flash ke konektoru rozhraní **USB** na levé straně televizoru.

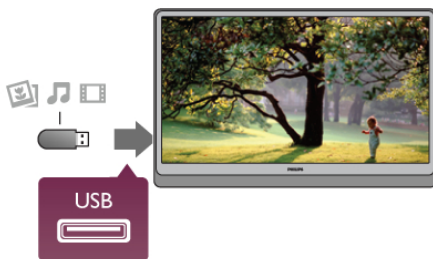

Televizor jednotku USB Flash rozpozná a otevře seznam s jejím obsahem.

Pokud se seznam obsahu nezobrazí automaticky, stiskněte tlačítko **↔ SOURCE**, vyberte možnost **USB** a stiskněte tlačítko **OK**.

Chcete-li přestat sledovat obsah jednotky USB Flash, stiskněte tlačítko **TV** nebo vyberte jinou činnost.

Chcete-li jednotku USB Flash odpojit, můžete ji kdykoli vysunout.

V nabídce **Nápověda** stiskněte možnost **≡ Seznam** a vyhledejte položku **Videa, fotografie a hudba**, pokud chcete sledovat nebo poslouchat obsah z jednotky USB Flash.

Fotoaparát

Chcete-li zobrazit fotografie uložené v digitálním fotoaparátu, můžete fotoaparát připojit přímo k televizoru.

Pro připojení použijte konektor **USB** na levé straně televizoru. Po vytvoření připojení zapněte fotoaparát.

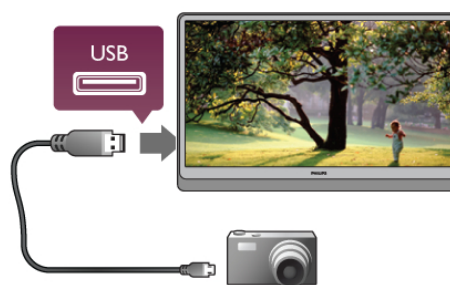

Pokud se seznam obsahu nezobrazí automaticky, stiskněte tlačítko **↔ SOURCE**, vyberte možnost **USB** a stiskněte tlačítko **OK**.

Pravděpodobně bude třeba nastavit fotoaparát pro přenos obsahu pomocí protokolu PTP (Obraz Transfer Protocol). Přečtěte si uživatelskou příručku digitálního fotoaparátu.

V nabídce **Nápověda** stiskněte možnost **≡ Seznam** a vyhledejte položku **Videa, fotografie a hudba**, kde získáte další informace o zobrazení fotografií.

Videokamera

Videokameru lze připojit na boční nebo zadní straně televizoru. Můžete použít konektor HDMI, YPbPr nebo SCART. Má-li videokamera pouze výstup Video (CVBS) a Audio L/R, použijte adaptér Video Audio L/R na SCART pro připojení ke konektoru SCART.

Nejllepší kvality dosáhnete, pokud videokameru připojíte pomocí kabelu HDMI ke konektoru na boční straně televizoru.



Nebo videokameru připojte k televizoru pomocí adaptéru SCART.

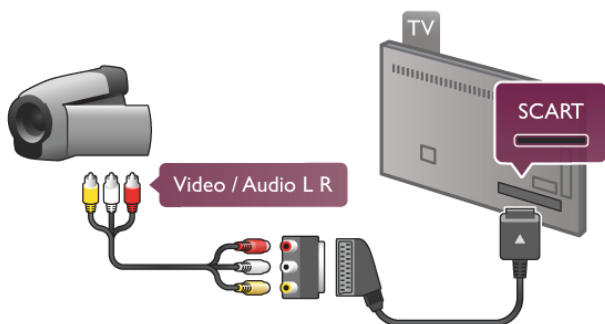

Počítač

K televizoru můžete připojit počítač a používat televizor jako počítačový monitor.

Pomocí konektoru VGA

Připojte počítač ke konektoru **VGA** pomocí kabelu **VGA** a pomocí audio kabelu **L/R** připojte konektor **VGA Audio** ke vstupu **AUDIO IN – VGA/DVI** na zadní straně televizoru.

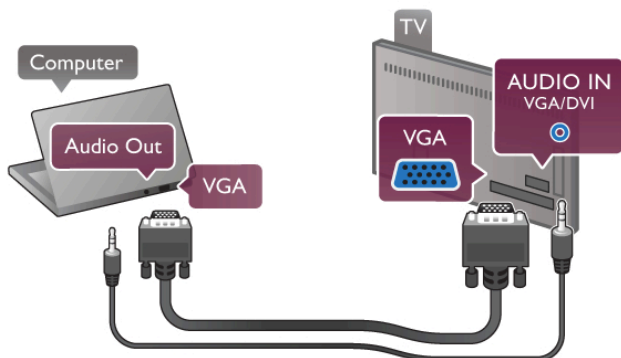

Pomocí konektoru HDMI

Počítač připojte k televizoru pomocí kabelu **HDMI**.

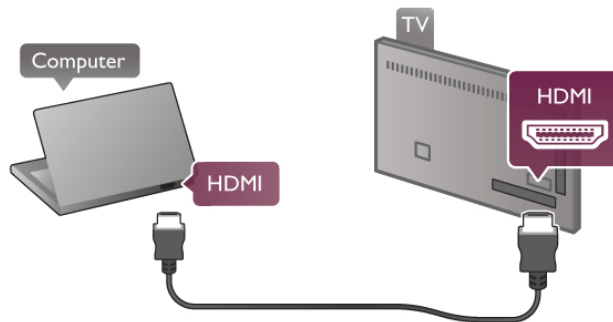

Pomocí adaptéru DVI na HDMI

Případně můžete použít adaptér **DVI na HDMI** a připojit počítač ke konektoru **HDMI** a audio kabel **L/R** připojit ke vstupu **AUDIO IN – VGA/DVI** na zadní straně televizoru.

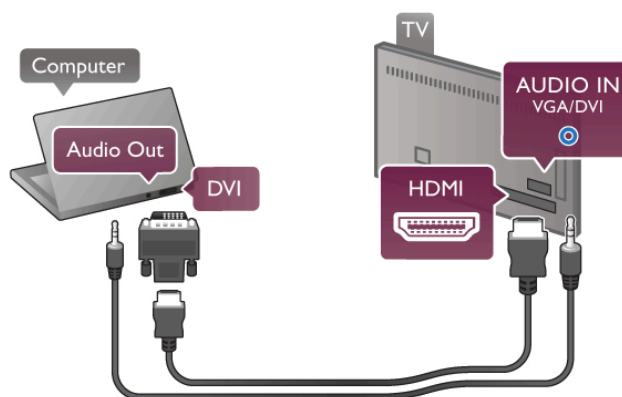



Ideální nastavení monitoru

Je-li váš počítač přidán jako typ zařízení **Počítač** v nabídce **Zdroj** (seznam připojení), televizor automaticky přejde na ideální nastavení pro **Počítač**.



Pokud používáte počítač ke sledování filmů nebo k hraní her, pravděpodobně budete chtít nastavit televizor zpět na hodnoty ideální pro sledování televize nebo hraní.

Ideální nastavení televizoru ručně . . .

- 1 – Stiskněte tlačítko , vyberte možnost  **Nastavení** a stiskněte **OK**.
- 2 – Vyberte možnost **Nastavení TV > Obraz > Hra nebo počítač** a stiskněte tlačítko **OK**.
- 3 – Vyberte možnost **Hra** (pro hraní) nebo vyberte možnost **Vypnuto** (pro sledování filmu) a stiskněte tlačítko **OK**.
- 4 – Stiskněte tlačítko  (v případě potřeby opakovaně) a ukončete nabídku. Nezapomeňte po skončení hraní hry vrátit nastavení **Hra** nebo **počítač** zpět na hodnotu **Počítač**.

Formát obrazu – Nepřepočítaný

Kromě automatických nastavení můžete **Formát obrazu** nastavit také na hodnotu **Nepřepočítaný**. Jedná se o odborný režim zobrazení pixelu za pixel (mohou se zobrazit černé pruhy).

- 1 – Stiskněte tlačítko  **OPTIONS** a na liště nabídek vyberte možnost  **Možnosti**.
- 2 – Vyberte možnost **Formát obrazu > Nepřepočítaný** a stiskněte tlačítko **OK**.

V nabídce **Nápověda** stiskněte možnost  **Seznam** a vyhledejte položku **Rozlišení displeje**, kde naleznete přehled podporovaných rozlišení počítače.

Nabídka Nastavení

V této **Nápovědě** stiskněte možnost **☰ Seznam** a vyhledejte požadované téma v abecedním seznamu. Vyberte téma a stisknutím tlačítka OK otevřete stránku Nápovědy, kde získáte další informace.

Podstavec televizoru a montáž na zeď

Podstavec televizoru

Pokud je televizor namontován na podstavec, vždy zkontrolujte, zda je umístěn na pevném povrchu. Pokyny k montáži naleznete ve Stručném návodu k rychlému použití, jež byl dodán spolu s televizorem.



Pokud jste tento návod ztratili, můžete si jej stáhnout z webových stránek www.philips.com. Při hledání Stručného návodu k rychlému použití ke stažení použijte typové číslo výrobku.

Pomocí možnosti **☰ Seznam** vyhledejte položku Připevnění na zeď, kde naleznete informace o připevnění televizoru na zeď.

Připevnění na zeď

Informace o typu držáku na zeď, který je třeba zakoupit k vašemu televizoru, naleznete ve Stručném návodu k rychlému použití televizoru. Pokyny k upevnění televizoru na zeď naleznete v dokumentaci dodané spolu se zakoupeným držákem.

Upozornění

Před připevněním televizoru na zeď si pozorně přečtěte veškeré přiložené bezpečnostní pokyny. Společnost TP Vision Netherlands B.V. nenese žádnou odpovědnost za nesprávné připevnění na zeď, které se stane příčinou nehody nebo zranění.

Bezpečnost

Před použitím televizoru si pečlivě přečtěte všechny bezpečnostní pokyny. Je-li škoda způsobena nedodržováním pokynů, záruka se stává neplatnou.

Nebezpečí požáru nebo úrazu elektrickým proudem!

- Televizor nikdy nevystavujte dešti nebo vodě. Poblíž televizoru nikdy neumísťujte nádoby s kapalinami, například vázy. Pokud se kapaliny rozlijí na televizor nebo do něho vniknou, televizor ihned odpojte od síťové zásuvky. Před použitím požádejte o kontrolu televizoru středisko péče o zákazníky společnosti Philips.
- Nikdy televizor, dálkový ovladač ani baterie nevystavujte nadměrnému teplu. Nikdy je neumísťujte do blízkosti hořících svíček, otevřeného ohně či jiných tepelných zdrojů, a to včetně přímého slunečního světla.
- Nikdy nekládejte žádné předměty do ventilačních otvorů nebo jiných otvorů na televizoru.
- Nikdy nepokládejte těžké předměty na napájecí kabel.
- Při zapojování do zástrček nepoužívejte sílu. Uvolněné zástrčky mohou způsobit jiskření nebo požár. Zajistěte, aby nedocházelo k napínání napájecího kabelu při otáčení televizní obrazovky.
- Chcete-li televizor odpojit od síťového napájení, je nutné vytáhnout zástrčku televizoru. Při odpojování napájení vždy tahejte za zástrčku, nikdy ne za kabel. Zajistěte, aby zástrčka, napájecí kabel i zásuvka byla neustále zcela přístupná.

Nebezpečí zranění nebo poškození televizoru!

- Ke zvedání a přenášení televizoru s hmotností převyšující 25 kg nebo 55 liber jsou třeba dvě osoby.
- Pokud chcete televizor umístit na podstavec, použijte pouze dodaný podstavec. Podstavec pevně připevněte k televizoru. Televizor umístěte na hladký rovný povrch, který udrží hmotnost televizoru a podstavce.
- Při připevňování na zeď zkontrolujte, zda držák bezpečně udrží hmotnost televizoru. Společnost TP Vision Netherlands B.V. nenese žádnou odpovědnost za nesprávné připevnění na zeď, které se stane příčinou nehody, zranění nebo škod.
- Části tohoto výrobku jsou vyrobeny ze skla. Při manipulaci postupujte opatrně, aby nedošlo ke zranění nebo škodám.

Nebezpečí poškození televizoru!

Před připojením televizoru k síťové zásuvce se ujistěte, že napájecí napětí odpovídá hodnotě vytištěné na zadní straně televizoru. Jestliže je napětí odlišné, nikdy televizor nepřipojujte k síťové zásuvce.

Nebezpečí poranění dětí!

Postupujte podle těchto opatření, abyste zabránili převrnutí televizoru a případnému následnému poranění dětí:

- Nikdy televizor neumísťujte na povrch pokrytý látkou nebo jiným materiálem, který lze stáhnout.
- Ujistěte se, že žádná část televizoru nepřesahuje přes okraj montážního povrchu.
- Nikdy televizor neumísťujte na vysoký nábytek, např. na knihovnu, bez ukotvení nábytku a televizoru ke zdi nebo vhodné opoře.
- Poučte děti o nebezpečí hrozícím při pokusu vylézt na nábytek k televizoru.

Nebezpečí spolknutí baterií!

Dálkový ovladač může obsahovat knoflíkové baterie, který by malé děti mohly snadno spolknout. Dbejte, aby tyto baterie byly vždy mimo dosah dětí.

Nebezpečí přehřívání!

Televizor nikdy neinstalujte do uzavřeného prostoru. Po všech stranách televizoru ponechejte vždy volný prostor nejméně 10 cm (z důvodu zajištění proudění vzduchu). Zkontrolujte, zda ventilační otvory na televizoru nezakrývají závěsy nebo jiné předměty.

Bouřky

Před bouřkou odpojte televizor ze zásuvky a antény. Během bouřky se nedotýkejte žádné části televizoru, napájecího kabelu ani anténního kabelu.

Nebezpečí poškození sluchu!

Nepoužívejte sluchátka při vysoké hlasitosti po delší dobu.

Nízké teploty

Při převozu televizoru při teplotě nižší než 5 °C jej před připojením k síťové zásuvce rozbalte a počkejte, dokud nedosáhne pokojové teploty.

Elektrické rušení

Pokud se zařízení nevrátí do předchozího sledovaného režimu v důsledku externího elektrického rušení (například kvůli elektrostatickému výboji), je nutný zásah uživatele.

Teplota a vlhkost

Jen zřídka může vlivem působení teploty a vlhkosti dojít k nepatrné kondenzaci uvnitř skleněné přední části televizoru (u některých modelů). Abyste tomu zabránili, nevystavujte televizor přímému slunečnímu záření, horku nebo extrémní vlhkosti. Jestliže dojde ke kondenzaci, sama zmizí po spuštění televizoru na několik hodin. Vlhkost způsobená kondenzací nenaruší příjem televizoru ani nepůsobí žádnou poruchu.

Péče o obrazovku

- Nikdy se obrazovky nedotýkejte a dbejte, abyste ji nepromáčkli, neodřeli či do ní nenarazili žádným předmětem.
- Před čištěním odpojte televizor od elektrické sítě.
- Televizor a rám očistěte měkkým vlhkým hadříkem a jemně je otřete. Dejte pozor, abyste se nedotkli diod LED AmbientLight za zadní straně televizoru. Při čištění televizoru nikdy nepoužívejte takové látky, jako je například alkohol, chemikálie nebo čisticí prostředky pro domácnost.
- Abyste zabránili deformacím a vyblednutí barev, otřete kapky vody co nejdříve.
- Vyhýbejte se pokud možno statickým obrazům. Statické obrazy jsou obrazy, které zůstávají na obrazovce delší dobu. Statické obrazy jsou nabídky na obrazovce, čemé pruhy, zobrazení času apod. Musíte-li statické obrazy používat, snižte kontrast a jas obrazovky, abyste ji chránili před poškozením.

Televize



Zapnutí

Zapnutí a vypnutí

Než televizor zapnete, zkontrolujte na jeho zadní straně, zda je připojen do sítě.

Pokud červená kontrolka nesvítí, stiskněte tlačítko  na přední části televizoru a červená kontrolka se rozsvítí.



Když je televizor v pohotovostním režimu, zapněte jej stisknutím tlačítka  na dálkovém ovladači. Televizor můžete zapnout také pomocí tlačítek **CH+**, **CH-** a .



Rychlý start

Chcete-li televizor zapnout rychleji než obvykle, můžete televizor nastavit do režimu **Rychlý start**.

V nabídce **Nápověda** stiskněte možnost  **Seznam** a vyhledejte položku **Rychlý start**, kde získáte další informace.

Přepnutí do pohotovostního režimu

Chcete-li televizor přepnout do pohotovostního režimu, stiskněte tlačítko  na dálkovém ovladači.

Vypnutí

Chcete-li televizor vypnout, stiskněte malé tlačítko  vpravo na zadní straně televizoru. Červená kontrolka nesvítí. Televizor je stále připojen k síti, ale spotřebovává pouze minimum energie. Chcete-li televizor vypnout úplně, odpojte síťovou zástrčku.

Při odpojování zástrčky vždy tahejte za zástrčku, nikdy ne za kabel. Zajistěte, aby zástrčka, napájecí kabel i zásuvka byla neustále zcela přístupná.

Rychlý start

Funkce Rychlý start umožňuje spustit televizor rychleji než obvykle. Je-li funkce Rychlý start aktivována, po zapnutí televizoru z pohotovostního režimu se obraz objeví již za několik sekund.

Televizor si dokáže zapamatovat vaše denní zvyky při sledování televize. Nějakou dobu předtím, než obvykle zapínáte televizor, se funkce Rychlý start automaticky aktivuje a umožní vám televizor rychle zapnout. Případně můžete vybrat až tři pevné časové rámce, během nichž bude televizor připraven k rychlému zapnutí.

Když televizor přepnete zpět do pohotovostního režimu, funkce Rychlý start zůstane aktivní, dokud neskončí nastavený časový rámeček.

Aktivovat

Chcete-li nastavit aktivaci funkce Rychlý start, stiskněte tlačítko , vyberte možnost  **Nastavení** a stisknutím **OK** otevřete nabídku Nastavení.

Vyberte možnost **Nastavení TV > Obecná nastavení > Rychlý start > Aktivace**. Můžete vybrat možnost Automatická nebo Ruční.

– Automatická

Výběrem možnosti **Automatická** nastavíte automatickou aktivaci funkce Rychlý start. Televizor si zapamatuje vaše zvyky při sledování a během těchto časových rámců aktivuje funkci Rychlý start. Možnost Automatické umožňuje televizoru nastavit až čtyři časové rámce během jedné hodiny.

– Ruční

Výběrem možnosti **Ruční** aktivujete funkci Rychlý start během tří pevných časových rámců v průběhu dne. Můžete například nastavit jeden časový rámeček ráno, jeden v poledne a jeden večer. Časový interval pro jednotlivé časové rámce můžete nastavit sami.

Je-li funkce Rychlý start nastavena na hodnotu Ruční, můžete rovněž vybrat možnost **Zpoždění pohotovostního režimu**.

Funkce Zpoždění pohotovostního režimu umožňuje nastavit televizor tak, aby funkce Rychlý start zůstala aktivní ještě nějakou dobu poté, co televizor přepnete do pohotovostního režimu. Zpoždění lze nastavit až v délce 1 hodiny, v krocích po 15 minutách.

Specifické vlastnosti

Aby bylo možné aktivovat funkci Rychlý start, musejí správně fungovat hodiny televizoru.

Aktivace funkce Rychlý start nemůže trvat déle, než čtyřhodinový časový rámeček.

Funkce Rychlý start zvyšuje spotřebu energie během pohotovostního režimu.

Přehled tlačítek



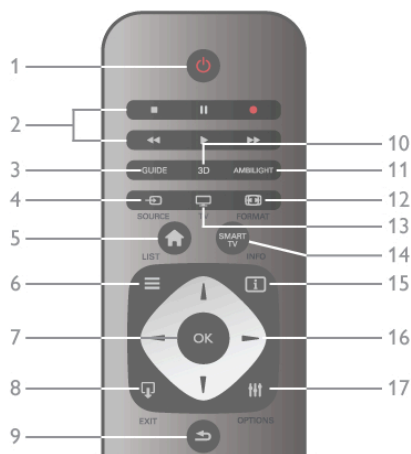



Horní



1 – Pohotovostní režim

Slouží k zapnutí televizoru nebo pro návrat do pohotovostního režimu.

2 – tlačítka pro přehrávání a nahrávání

- Přehrávání , pro přehrávání
- Pozastavení , pro pozastavení přehrávání
- Zastavení , pro zastavení přehrávání
- Posun vzad , pro posun vzad
- Posun vpřed , pro rychlý posun vpřed
- Nahrávání , pro nahrávání

3 – GUIDE

Otevře nebo zavře TV průvodce.

4 – SOURCE

Otevře nebo zavře seznam připojení.

5 – Domů

Otevře nebo zavře výchozí nabídku.

6 – LIST

Otevře nebo zavře seznam kanálů nebo seznam fotografií, hudby či videí.

7 – tlačítko OK

Stisknutím potvrdíte výběr.

8 – EXIT

Slouží například k návratu k poslednímu zvolenému zařízení, např. k digitálnímu přijímači.

9 – Zpět

Slouží k přechodu zpět na předchozí kanál. Umožňuje také ukončit nabídku bez provedení změn nastavení. Slouží i k přechodu zpět na předchozí stránku teletextu nebo služby Smart TV.

10 – 3D

Otevře nebo zavře nabídku 3D.

11 – AMBILIGHT

Zapne nebo vypne funkci Ambilight a zapíná funkci Ambilight v pohotovostním režimu.

12 – FORMAT

Otevře nebo zavře nabídku Formát.

13 – TV

Přepne na sledování televize.

14 – SMART TV

Otevře úvodní stránku služby Smart TV.

15 – INFO

Otevře nebo zavře informace.

16 – navigační tlačítka

Slouží k procházení nahoru, dolů, vlevo nebo vpravo.

17 – OPTIONS

Slouží k otevření nebo zavření nabídky možností.

Spodní část

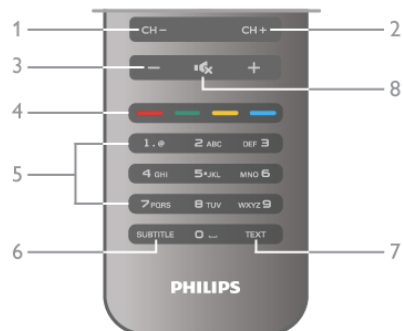

1 – CH-, kanál -

Slouží k přepnutí na předchozí kanál v seznamu kanálů, na předchozí stránku v teletextu nebo na předchozí kapitolu na disku.

2 – CH+, kanál +

Slouží k přepnutí na další kanál v seznamu kanálů, na další stránku v teletextu nebo na další kapitolu na disku.

3 – Hlasitost – a +

Slouží k úpravě úrovně hlasitosti.

4 – Barevná tlačítka

Slouží k přímému výběru možností.

5 – číselná tlačítka a textová klávesnice

Slouží k přímému výběru televizního kanálu nebo k zadávání textu.

6 – SUBTITLE

Slouží k zapnutí nebo vypnutí titulků během ztlumení.

7 – TEXT

Slouží k otevření nebo zavření funkce teletextu.

8 – ztlumení

Slouží k vypnutí nebo obnovení zvuku.

Infračervený senzor

Dálkový ovladač vždy zaměřte na infračervený senzor přijímače dálkového ovladače na přední části televizoru.

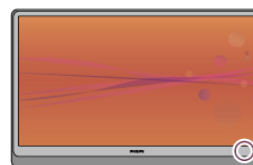

Baterie

Chcete-li vyměnit baterie, otevřete přihrádku na baterie na zadní straně dálkového ovladače.

1 – Mírně stiskněte šipku na zadní straně dálkového ovladače a posunutím ve směru šipky otevřete kryt přihrádky na baterie.

2 – Vyměňte staré baterie za dvě 1,5V baterie typu AAA-LR03. Dbejte na to, aby byly póly + a – baterie zarovnaný správně.

3 – Nasaďte kryt přihrádky na baterie zpět a posuňte jej, dokud nezaklapne na místo.



Pokud dálkový ovladač delší dobu nepoužíváte, vyjměte baterie. Baterie zlikvidujte podle směnic týkajících se ukončení jejich životnosti.

V nabídce **Nápověda** stiskněte možnost **≡ Seznam** a vyhledejte položku **Konec používání**, kde získáte další informace.

Čištění

Dálkový ovladač je opatřen povrchovou vrstvou odolnou vůči poškrábání.

Dálkový ovladač čistěte měkkým navlhčeným hadříkem. K čištění televizoru a ovladače nepoužívejte alkohol, chemické látky ani čisticí prostředky pro domácnost.

3.3

Sledování televize

Videokanály

Přepínání kanálů

Chcete-li sledovat TV kanály, stiskněte tlačítko **TV**. Televizor se naladí na naposledy sledovaný TV kanál.

Případně můžete stisknutím tlačítka **Domů** otevřít nabídku Domů, vybrat možnost **Sledovat TV** a poté stisknout **OK**.



Přepínání kanálů

Chcete-li přepínat kanály, stiskněte tlačítko **CH+** nebo **CH-**. Znáte-li číslo kanálu, zadejte číslo číselnými tlačítky. Po zadání čísla kanálu na něj ihned přepnete stisknutím tlačítka **OK**. Chcete-li přepnout zpět na předchozí naladěný kanál, stiskněte tlačítko **↶**.

Přepnutí na kanál ze seznamu kanálů

Během sledování TV kanálu stiskněte tlačítko **≡ LIST** a otevřete seznam kanálů. Vyberte seznam v řadě karet.



V seznamu kanálů přejděte na TV kanál nebo ráiovou stanici. Ponechte tuto ikonu zvýrazněnou a současně stisknutím **OK** přepněte na TV kanál nebo zapněte poslech ráiové stanice. Seznam kanálů může obsahovat několik stránek s kanály. Chcete-li zobrazit další nebo předchozí stránku, stiskněte tlačítko **CH-** nebo **CH+**. Chcete-li seznam kanálů zavřít bez přepínání na jiný kanál, znovu stiskněte tlačítko **≡ LIST**.

Rozhlasové kanály

Je-li k dispozici digitální vysílání, budou během instalace nainstalovány digitální ráiové stanice. Na ráiový kanál lze přepnout podobně jako na televizní kanály. Při instalaci DVB-C obvykle ráiové stanice začínají od čísla kanálu 1001 výše.

Možnosti kanálů

Během sledování TV kanálu, v závislosti na typu sledovaného kanálu (analogový nebo digitální) nebo v závislosti na použitých nastaveních televizoru, jsou k dispozici některé možnosti.

Otevření možností

Během sledování TV kanálu stiskněte tlačítko **≡ OPTIONS** a na liště nabídek vyberte kartu **≡ Možnosti**.



Univerzální přístup

Je-li zapnuta funkce Univerzální přístup, je možné nastavit některé možnosti pro sluchově a zrakově postižené osoby. V nabídce **Nápověda** stiskněte možnost **≡ Seznam** a vyhledejte položku **Univerzální přístup**, kde získáte další informace.

Výběr videa

Digitální TV kanály mohou nabídnout více video signálů (vysílání s více kanály), různá místa nebo úhly pohledu kamery u stejné události nebo různé pořady na jednom TV kanálu. Pokud jsou takové TV kanály dostupné, televizor zobrazí zprávu.

Titulky

Tato možnost slouží k **Zapnutí titulků** nebo **Vypnutí titulků**. Výběrem možnosti **Zapnuto bez zvuku** zobrazíte titulky pouze v případě, že je zvuk ztlumený tlačítkem **🔇**.

Jazyk titulků

U digitálního vysílání můžete dočasně vybrat dostupný jazyk titulků, pokud žádný z vašich preferovaných jazyků není k dispozici.

V nabídce **Nápověda** stisknete možnost **≡ Seznam** a vyhledejte položku **Titulky**, kde získáte další informace.

Jazyky zvuku

U digitálního vysílání můžete dočasně vybrat dostupný jazyk zvuku, pokud žádný z vašich preferovaných jazyků není k dispozici.

V nabídce **Nápověda** stisknete možnost **≡ Seznam** a vyhledejte položku **Jazyky zvuku**, kde získáte další informace.

Dual I-II

Pokud audio signál obsahuje dva jazyky zvuku, ale jeden jazyk (nebo oba) nemá označení jazyka, je k dispozici tato možnost.

Běžné rozhraní

Je-li k dispozici předplacený prémiový obsah z modulu CAM, můžete prostřednictvím této možnosti zadat nastavení poskytovatele služby.

HbbTV na tomto kanálu

Máte možnost blokovat stránky HbbTV z kanálu, který nabízí službu HbbTV.

V nabídce **Nápověda** stisknete možnost **≡ Seznam** a vyhledejte položku **HbbTV**, kde získáte další informace.

Stav

Výběrem možnosti **Stav** zobrazíte technické informace o kanálu (zda je analogový nebo digitální) nebo o sledovaném připojeném zařízení.

Seznamy kanálů

Seznamy kanálů

V seznamu kanálů můžete najít všechny nainstalované televizní a rádiové kanály.

Kromě seznamu kanálů **Vše**, který obsahuje všechny nainstalované kanály, můžete vytvořit seznam **Oblíbené programy**, samostatně zobrazit nainstalované **rádiové** stanice nebo objevit nově přidávané kanály v nabídce **Nový**.

Přepnutí na kanál ze seznamu kanálů

Během sledování TV kanálu stisknete tlačítko **≡ LIST** a otevřete seznamy kanálů.

Vyberte jeden ze seznamů kanálů.



V seznamu kanálů přejděte na kanál nebo rádiovou stanici. Ponechte tuto ikonu zvýrazněnou a současně stisknutím **OK** přepněte na kanál nebo zapněte poslech rádiové stanice. Seznam kanálů může obsahovat několik stránek s kanály. Chcete-li zobrazit další nebo předchozí stránku, stisknete tlačítko **CH-** nebo **CH+**. Chcete-li seznam kanálů zavřít bez přepínání na jiný kanál, znovu stisknete tlačítko **≡ LIST**.

Označení jako oblíbené

V seznamu kanálů **Vše** lze jakýkoli kanál nastavit jako oblíbený. Přejděte na kanál v seznamu a stisknete možnost **▢ Označit jako oblíbené**. Kanál se přidá do seznamu oblíbených kanálů.

Možnosti seznamu kanálů

Když je na obrazovce zobrazen seznam kanálů, můžete stisknutím tlačítka **≡ OPTIONS** vybrat následující možnosti:

- Digitální / Analogové
- Volně dostupné / Kódované
- Zamknout
- Odemknout



Loga kanálů

U většiny kanálů může televizor zobrazit logo kanálu. Chcete-li tato loga skrýt, můžete je vypnout.

Vypnutí **Loga kanálů** . . .

- 1 – Stisknete tlačítko **🏠**, vyberte možnost **⚙️ Nastavení** a stisknete **OK**.
- 2 – Vyberte možnost **Nastavení TV > Obecná nastavení > Loga kanálů** a stisknete tlačítko **OK**.
- 3 – Vyberte možnost **Vypnuto** a stisknete tlačítko **OK**.
- 4 – Stisknutím tlačítka **↩️** (v případě potřeby opakovaně) ukončete nabídku.

Přejmenování kanálů

Kanály v libovolném seznamu kanálů můžete přejmenovat.

- 1 – V seznamu kanálů zvýrazněte kanál, který chcete přejmenovat.
- 2 – Stisknete tlačítko **🔴 Přejmenovat**.

Zadávání textu

Chcete-li zadat text, vyberte pole pro zadávání textu pomocí tlačítek šipek.

Zadávání znaků pomocí klávesnice dálkového ovladače se provádí podobně jako u psaní SMS/textových zpráv. V okamžiku, kdy začnete psát, zobrazí se klávesnice na obrazovce. Můžete vybrat malá písmena, velká písmena, speciální znaky a vymazání znaku před kurzorem pomocí barevných kláves.

Stisknutím tlačítka **↩️** znak odstraní.

Výběrem možnosti **Hotovo** ukončete funkci Přejmenovat.

Případně, pokud je váš dálkový ovladač vybaven klávesnicí na zadní straně, můžete použít tuto klávesnici.

V nabídce **Nápověda** stisknete možnost **≡ Seznam** a vyhledejte položku **Klávesnice dálkového ovladače**, kde získáte další informace.

Změna pořadí kanálů

Můžete změnit pořadí (změnit umístění) kanálů v seznamu oblíbených kanálů.

V nabídce **Nápověda** stiskněte možnost  **Seznam** a vyhledejte položku **Oblíbené kanály**, kde získáte další informace.

Oblíbené kanály

Můžete vytvořit seznam oblíbených kanálů obsahující pouze ty kanály, které chcete sledovat. Když vyberete seznam oblíbených kanálů, při přepínání mezi kanály se zobrazí pouze vaše oblíbené kanály.

Vytvoření seznamu oblíbených kanálů



- 1 – Během sledování TV kanálu stiskněte možnost  **LIST** a otevřete seznamy kanálů.
- 2 – Vyberte možnost **Oblíbené programy**.
- 3 – Je-li seznam prázdný, televizor zobrazí dotaz, zda chcete začít přidávat kanály. Stiskněte tlačítko **OK**.
- 4 – Pomocí tlačítek šipek vyberte kanál a stisknutím tlačítka **OK** jej označte jako oblíbený. Pořadí, v němž se kanály zobrazují v seznamu oblíbených, závisí na pořadí přidávání.

Přidání nebo odebrání oblíbených kanálů



Chcete-li přidat nebo odebrat oblíbené kanály ze seznamu oblíbených kanálů, otevřete seznam a stiskněte tlačítko  **OPTIONS**, vyberte možnost **Přidat/odebrat oblíbené** a stiskněte tlačítko **OK**.
Pomocí tlačítek šipek vyberte kanál a stisknutím tlačítka **OK** jej přidejte nebo odeberte ze seznamu oblíbených.

Změna pořadí

Můžete změnit pořadí (změnit umístění) v seznamu oblíbených kanálů.

- 1 – V seznamu kanálů **Oblíbené programy** označte kanál, jehož umístění chcete změnit.
- 2 – Stiskněte možnost  **Přesunout**.
- 3 – Pomocí tlačítek šipek přesuňte kanál na požadovanou pozici. Novou pozici můžete zadat také přímo pomocí číselných tlačítek.
- 4 – Stisknutím tlačítka **OK** potvrďte pozici. V případě, že chcete změnu umístění zrušit, stiskněte možnost  **Zrušit**. Můžete zvýraznit další kanál a postup zopakovat.

Přidání nebo odebrání oblíbených položek v jiných seznamech kanálů

Označení „oblíbené“ lze přidat ke kanálům a rádiovým stanicím v seznamech kanálů **Vše**, **Rádio** a **Nový**.
V těchto seznamech označte kanál, který chcete přidat k oblíbeným, a stiskněte možnost  **Označit jako oblíbené**. Kanál se označí hvězdičkou  a přidá se do seznamu oblíbených kanálů.
Chcete-li označení oblíbeného kanálu zrušit, označte kanál v libovolném seznamu kanálů a stiskněte možnost  **Odznačit jako oblíbené**. Kanál se odebere ze seznamu oblíbených kanálů.



Dětský zámek

Chcete-li dětem zabránit ve sledování kanálu nebo programu, můžete kanály zamknout nebo zamknout programy hodnocené podle věku.

Uzamknutí kanálu

Máte možnost zamknout kanál, a tím zabránit dětem v jeho sledování. Pro sledování zamknutého kanálu je nutné zadat kód dětského zámku.

Chcete-li zamknout kanál, během sledování TV kanálu stiskněte možnost  **LIST** a otevřete **Seznamy kanálů**.

Vyberte kanál pro uzamknutí v libovolném seznamu, stiskněte tlačítko  **OPTIONS** a vyberte možnost **Zamknout kanál**. Zamknutý kanál se v seznamu kanálů zobrazuje se značkou zámku .

Chcete-li kanál odemknout, vyberte zamknutý kanál v seznamu kanálů a vyberte možnost **Odemknout kanál**. Bude nutné zadat kód dětského zámku.



Programy z připojeného zařízení nelze uzamknout.

Rodičovské hodnocení

Některé společnosti poskytující digitální vysílání označují vhodnost svých programů podle věku. Pokud je uvedený věk stejný nebo vyšší než nastavený věk vašeho dítěte, program bude zamknut.

Chcete-li sledovat zamknutý program, musíte zadat kód rodičovského zámku. Rodičovský zámek se nastaví pro všechny kanály.

Nastavení vhodnosti podle věku

Stiskněte tlačítko , vyberte možnost  **Nastavení** a stiskněte tlačítko **OK**.

Vyberte možnost **Nastavení kanálů** > **Dětský zámek** > **Rodičovské hodnocení**.

Chcete-li vybrat vhodnost podle věku, musíte nejprve zadat svůj čtyřciferný kód rodičovského zámku pro odemknutí. Pokud ještě žádný kód rodičovského zámku není nastaven, můžete ho nastavit nyní.

Po zadání kódu vyberte vhodnost podle věku. Je-li vhodnost programu shodná nebo vyšší než vhodnost, kterou jste nastavili pro věk svého dítěte, program se zamkne. Televizor vás požádá o kód zámku pro odemknutí programu. Někteří provozovatelé zamknou pouze programy pro starší diváky.

Změna kódu

Chcete-li změnit aktuální kód dětského zámku, stiskněte tlačítko , vyberte možnost  **Nastavení** a stiskněte tlačítko **OK**.

Vyberte možnost **Nastavení kanálů** > **Dětský zámek** > **Změnit kód**.

Zadejte aktuální kód a potom dvakrát zadejte nový kód. Nový kód je nastaven.

Zapomněli jste svůj kód?

Pokud jste kód pro odemknutí zapomněli, zavolejte do střediska péče o zákazníky ve vaší zemi. Telefonní číslo najdete v dokumentaci dodané s televizorem nebo na webových stránkách www.philips.com/support.

Nastavení předvoleb

Aktualizace kanálů

Automatická aktualizace



Pokud přijímáte digitální kanály, můžete televizor nastavit tak, aby automaticky aktualizoval seznam v případě výskytu nových kanálů.



Případně můžete aktualizaci kanálů spustit sami.

Automatická aktualizace kanálů



Jednou denně, v 6:00, televizor provede aktualizaci kanálů a uloží nové kanály. Nové kanály se ukládají do seznamu Vše, ale také do seznamu Nové kanály. Prázdné kanály jsou odebrány.

Jsou-li nalezeny nové kanály nebo dojde k aktualizaci či odebrání kanálů, při spuštění televizoru se zobrazí zpráva. Aby mohl televizor provádět automatickou aktualizaci kanálů, musí být v pohotovostním režimu.

Chcete-li vypnout zprávu při spuštění, stiskněte tlačítko , vyberte možnost  **Nastavení** a stiskněte **OK**. Vyberte možnost **Nastavení kanálů** a stiskněte tlačítko **OK**. Vyberte možnost **Instalace kanálů** > **Zpráva o aktualizaci kanálů** > **Vypnuto**.

Chcete-li automatickou aktualizaci kanálů vypnout, stiskněte tlačítko , vyberte možnost  **Nastavení** a stiskněte tlačítko **OK**. Vyberte možnost **Nastavení kanálů** a stiskněte tlačítko **OK**. Vyberte možnost **Instalace kanálů** > **Automatická aktualizace kanálů** > **Vypnuto**.

Spuštění aktualizace

Chcete-li aktualizaci spustit sami, stiskněte tlačítko , vyberte možnost  **Nastavení** a stiskněte tlačítko **OK**. Vyberte možnost **Vyhledat kanály** a stiskněte tlačítko **OK**. Vyberte možnost **Aktualizovat kanály** a postupujte podle pokynů na obrazovce. Aktualizace může několik minut trvat.

V některých zemích se automatická aktualizace kanálů provádí během sledování televize nebo v libovolném okamžiku, kdy je televizor v pohotovostním režimu.

Nové kanály

Nové kanály přidání pomocí automatické aktualizace kanálů lze snadno nalézt v seznamu kanálů **Nový**. Tytéž nové kanály jsou uloženy rovněž v seznamech kanálů **Vše** nebo **Rádio**.

Nové kanály zůstávají v seznamu Nový, dokud je neoznačíte jako oblíbené nebo je nenaladíte.

V nabídce **Nápověda** stiskněte možnost  **Seznam** a vyhledejte položku **Oblíbené kanály**, kde naleznete informace, jak označovat kanály jako oblíbené.



Opakovaná instalace kanálů

Můžete provést vyhledávání a opakovanou instalaci kanálů a ponechat všechna ostatní nastavení televizoru beze změny. Případně můžete provést kompletní novou instalaci televizoru.

Je-li nastaven kód dětského zámku, bude třeba tento kód zadat před opakovanou instalací kanálů.



Opakovaná instalace kanálů

Pouze provedení opakované instalace kanálů . . .

- 1 – Stiskněte tlačítko , vyberte možnost  **Nastavení** a stiskněte **OK**.
- 2 – Vyberte možnost **Vyhledat kanály** > **Znovu nainstalovat kanály** a stiskněte tlačítko **OK**.
- 3 – Vyberte možnost **Anténa (DVB-T)** nebo **Kabel (DVB-C)**. Vyhledávání kanálů může několik minut trvat. Postupujte podle pokynů na obrazovce.

Úplná instalace



Provedení kompletní opětovné instalace televizoru . . .

- 1 – Stiskněte tlačítko , vyberte možnost  **Nastavení** a stiskněte **OK**.
- 2 – Vyberte možnost **Nastavení TV** > **Opakovaná instalace televizoru** a stiskněte tlačítko **OK**. Instalace může několik minut trvat. Postupujte podle pokynů na obrazovce.

Tovární nastavení

Tovární nastavení obnoví v televizoru původní nastavení obrazu, zvuku a funkce Ambientlight.

Obnovení původního továrního nastavení . . .

- 1 – Stiskněte tlačítko , vyberte možnost  **Nastavení** a stiskněte **OK**.
- 2 – Vyberte možnost **Nastavení TV** > **Obecná nastavení** > **Tovární nastavení** a stiskněte tlačítko **OK**.
- 3 – Výběr potvrďte stisknutím tlačítka **OK**.
- 4 – Stisknutím tlačítka  (v případě potřeby opakovaně) ukončete nabídku.

Kopie seznamu kanálů

Úvod

Kopie seznamu kanálů je určena pro prodejce a odborné uživatele.

Díky kopii seznamu kanálů lze zkopírovat kanály nainstalované v jednom televizoru do jiného televizoru Philips téže řady. Kopie seznamu kanálů ušetří čas při hledání kanálů, protože do televizoru se načte předem definovaný seznam kanálů. Malý soubor ke kopírování se vejde na každé paměťové zařízení USB.

Podmínky



- Oba televizory jsou ze stejné modelové řady.
- Oba televizory mají v typovém označení stejnou příponu typu výrobku pro DVB (H, K, M, T nebo D/00) a televizor je nainstalován s nastaveními pro stejnou zemi.
- Oba televizory mají stejný typ hardwaru. Typ hardwaru zkontrolujete na typovém štítku na zadní straně televizoru. Obvykle je označen Q . . . LA
- Oba televizory mají kompatibilní verze softwaru. Pokud verze softwaru kompatibilní nejsou, při odesílání souboru se na obrazovce zobrazí varovná zpráva.

Aktuální verze

Aktuální verzi softwaru televizoru můžete zkontrolovat pomocí položky **Aktuální verze**.

Kopírování seznamu kanálů

Kopírování seznamu kanálů

- 1 – Zapněte televizor s nainstalovanými kanály. Připojte paměťové zařízení USB.
- 2 – Stiskněte tlačítko , vyberte možnost  **Nastavení** a stiskněte tlačítko **OK**.
- 3 – Vyberte možnost **Nastavení TV** > **Obecná nastavení** > **Kopie seznamu kanálů** > **Kopírovat na USB** a stiskněte tlačítko **OK**. Při kopírování seznamu kanálů z televizoru můžete být během instalace vyzváni k zadání kódu dětského zámku, který jste zadali během instalace.
- 4 – Po dokončení kopírování odpojte paměťové zařízení USB.

Nyní můžete zkopírovaný seznam kanálů přenést do jiného televizoru Philips.

Nahrání seznamu kanálů

Nahrání kopie seznamu kanálů

Podle toho, zda je váš televizor již nainstalován nebo ne, je třeba použít různé způsoby nahrání seznamu kanálů.

Do televizoru, který ještě není nainstalován

- 1 – Zapojením zástrčky spustíte instalaci a vyberte jazyk a zemi. Možnost Vyhledat kanály můžete vynechat. Dokončete instalaci.
- 2 – Připojte paměťové zařízení USB, na kterém je seznam kanálů z jiného televizoru.
- 3 – Chcete-li spustit nahrání seznamu kanálů, stiskněte tlačítko **🏠**, vyberte možnost **⚙️ Nastavení** a stiskněte tlačítko **OK**.
- 4 – Vyberte možnost **Nastavení TV > Obecná nastavení > Kopie seznamu kanálů > Kopírovat do TV** a stiskněte tlačítko **OK**. Je možné, že budete požádáni o zadání kódu dětského zámku tohoto televizoru.
- 5 – Televizor vás informuje, zda se seznam kanálů do televizoru zkopíroval úspěšně. Odpojte paměťové zařízení USB.

Do již nainstalovaného televizoru

- 1 – Ověřte nastavení televizoru podle dané země. (Pro ověření nastavení stiskněte tlačítko **🏠**, vyberte možnost **⚙️ Nastavení** a stiskněte tlačítko **OK**. Vyberte možnost **Vyhledat kanály > Znovu nainstalovat kanály** a stiskněte **OK**. Stisknutím tlačítka **↩️** a poté možnosti **Zrušit** vynecháte možnost Vyhledat kanály.)
Pokud je země nastavena správně, pokračujte zde uvedeným krokem 2.
Pokud země není nastavena správně, je třeba provést opakovanou instalaci. Chcete-li spustit opakovanou instalaci, stiskněte tlačítko **🏠**, vyberte možnost **⚙️ Nastavení** a stiskněte tlačítko **OK**. Vyberte možnost **Vyhledat kanály > Znovu nainstalovat kanály > OK**. Vyberte správnou zemi a vynechejte možnost Vyhledat kanály. Dokončete instalaci. Po dokončení se vraťte ke kroku 2.
- 2 – Připojte paměťové zařízení USB, na kterém je seznam kanálů z jiného televizoru.
- 3 – Chcete-li spustit nahrání seznamu kanálů, stiskněte tlačítko **🏠**, vyberte možnost **⚙️ Nastavení** a stiskněte tlačítko **OK**.
- 4 – Vyberte možnost **Nastavení TV > Obecná nastavení > Kopie seznamu kanálů > Kopírovat do TV** a stiskněte tlačítko **OK**. Je možné, že budete požádáni o zadání kódu dětského zámku tohoto televizoru.
- 5 – Televizor vás informuje, zda se seznam kanálů do televizoru zkopíroval úspěšně. Odpojte paměťové zařízení USB.

DVB-T nebo DVB-C

Je-li ve vaší zemi k dispozici příjem DVB-T i DVB-C a televizor je připraven přijímat DVB-T a DVB-C pro vaši zemi, jednu z možností vyberete během instalace kanálů.

Chcete-li změnit nastavení DVB a spustit novou instalaci kanálů, stiskněte tlačítko **🏠**, vyberte možnost **⚙️ Nastavení** a stiskněte tlačítko **OK**.

Vyberte možnost **Nastavení kanálů** a stiskněte tlačítko **OK**. Vyberte možnost **Instalace kanálů > Připojení antény > Anténa nebo Kabel (DVB-C)** a stiskněte tlačítko **OK**. Vyberte požadované nastavení DVB.

Instalace kanálu DVB-C

Kvůli usnadnění použití jsou všechna nastavení DVB-C automatická.
Pokud vám poskytovatel služeb DVB-C poskytl konkrétní hodnoty DVB-C, ID sítě nebo frekvenci sítě, zadejte tyto hodnoty, až o ně televizor v průběhu instalace požádá.

Možná bude během instalace nutné upravit vyhledávání (plné nebo rychlé vyhledávání) nebo zadat konkrétní přenosovou rychlost v nabídce **Nastavení**. Chcete-li nastavit **Přenosovou rychlost**, nejprve nastavte možnost **Přenosová rychlost** na hodnotu **Ruční**.

Konflikty čísel kanálů

V některých zemích mohou mít různé TV kanály (vysílací společnosti) stejné číslo kanálu. Televizor v průběhu instalace zobrazí seznam s konflikty čísel kanálů. U vícenásobných čísel kanálů je třeba vybrat, který TV kanál chcete nainstalovat s daným číslem kanálu.

DVB-T + DVB-C

Pokud můžete použít nejen vstup antény DVB-T, ale také vstup DVB-C, můžete nastavit televizor na příjem DVB-T i DVB-C. Nainstalujte nejprve jeden systém a poté druhý, vždy se všemi potřebnými nastaveními.

Jakmile je jeden systém nainstalován, je třeba přepnout vstupní signál antény na připojení **Antény** na zadní straně televizoru a nastavit televizor v příslušném systému, jenž umožní zobrazit kanály nainstalované v televizoru.

Chcete-li vybrat nastavení DVB-T nebo DVB-C, postupujte podle výše uvedených pokynů.

Kvalita příjmu

Pokud přijímáte digitální kanály, můžete zkontrolovat kvalitu a sílu signálu kanálu.

Máte-li vlastní anténu, můžete změnit její polohu a pokusit se o zlepšení příjmu.

Chcete-li zkontrolovat kvalitu příjmu digitálního kanálu, přepněte na něj.

Stiskněte tlačítko **🏠**, vyberte možnost **⚙️ Nastavení** a stiskněte tlačítko **OK**.

Vyberte možnost **Nastavení kanálů** a stiskněte tlačítko **OK**. Vyberte možnost **Instalace kanálů > Digitální: test příjmu** a stiskněte tlačítko **OK**.

Digitální frekvence je zobrazena pro daný kanál. Je-li příjem nekvalitní, můžete změnit polohu antény. Chcete-li znovu zkontrolovat kvalitu signálu této frekvence, vyberte možnost **Hledání** a stiskněte tlačítko **OK**.

Chcete-li sami zadat konkrétní digitální frekvenci, zadejte ji pomocí číselných tlačítek dálkového ovladače. Případně můžete vybrat frekvenci, umístit šipky na číslo pomocí **◀** a **▶** a změnit číslo pomocí **▲** a **▼**. Chcete-li frekvenci zkontrolovat, vyberte možnost **Hledat** a stiskněte tlačítko **OK**.

Používáte-li pro příjem kanálů DVB-C, jsou k dispozici možnosti **Režim přenosové rychlosti** a **Předem definované přenosové rychlosti**. Pro Režim přenosové rychlosti vyberte možnost **Automatický**, pokud vám poskytovatel neposkytl konkrétní hodnotu přenosové rychlosti. Chcete-li tuto hodnotu zadat, použijte číselná tlačítka.

Ruční instalace

Analogové televizní kanály lze postupně nainstalovat ručně.

Chcete-li analogové kanály nainstalovat ručně, stiskněte tlačítko **🏠**, vyberte možnost **⚙️ Nastavení** a stiskněte tlačítko **OK**. Vyberte možnost **Nastavení kanálů** a stiskněte tlačítko **OK**. Vyberte možnost **Instalace kanálů > Analogový: ruční instalace** a stiskněte tlačítko **OK**.

1 – Systém

Chcete-li nastavit TV systém, vyberte možnost **Systém** a stiskněte tlačítko **OK**.

Vyberte zemi nebo region, ve kterém se právě nacházíte.

2 – Vyhledání kanálu

Chcete-li najít kanál, vyberte možnost **Vyhledat kanál** a stiskněte tlačítko **OK**. Vyberte možnost **Hledání** a stiskněte tlačítko **OK**. Frekvenci můžete rovněž zadat sami. Je-li příjem nekvalitní, znovu stiskněte tlačítko **Hledání**. Chcete-li kanál uložit, vyberte možnost **Hotovo** a stiskněte tlačítko **OK**.

3 – Vyladění

Chcete-li vyladit kanál, vyberte možnost **Vyladit** a stiskněte tlačítko **OK**. Kanál můžete vyladit tlačítkem **▲** nebo **▼**.

Chcete-li nalezený kanál uložit, vyberte možnost **Hotovo** a stiskněte tlačítko **OK**.

4 – Uložení

Můžete uložit kanál pod aktuálním číslem kanálu nebo pod novým číslem kanálu.

Vyberte možnost **Uložit aktuální kanál** nebo **Uložit jako nový kanál**.

Tyto kroky lze opakovat, dokud nenajdete všechny dostupné analogové televizní kanály.

Formát obrazu

Pokud se na obou stranách obrazu nahoře i dole objeví čemé pruhy, můžete upravit formát obrazu tak, aby vyplnil celou obrazovku.

Během sledování TV kanálu stiskněte tlačítko  **FORMAT** a otevřete nabídku **Formát obrazu**.

Vyberte formát ze seznamu a stiskněte tlačítko **OK**.

Obrazové formáty

K dispozici jsou následující formáty obrazu podle zobrazení na obrazovce:

• Auto-fill

Automaticky zvětší obraz tak, aby vyplnil obrazovku. Zkreslení obrazu je minimální, titulky jsou viditelné. Toto nastavení není vhodné pro počítač. U některých extrémních formátů obrazu se mohou přesto objevit čemé pruhy.

• Auto zoom

Automaticky přiblíží obraz, aby co nejvíce a bez zkreslení vyplňoval obrazovku. Mohou být vidět čemé pruhy. Nevhodné pro počítač.

• Superzoom

Odstraní čemé pruhy po stranách při vysílání ve formátu 4:3. Obraz je přizpůsoben obrazovce.

• Rozšířený obraz 16:9

Rozšíří obraz na formát 16:9.

• Širokoúhlý obraz

Roztáhne obraz na formát 16:9.

• Nepřepočítaný

Pokročilý režim pro vstup HD nebo počítač. Zobrazení pixel za pixel. U obrazu z počítače se mohou objevit čemé pruhy.

Text

Stránky teletextu

Otevření teletextu

Chcete-li otevřít teletext při sledování televizních kanálů, stiskněte tlačítko **TEXT**.

Chcete-li teletext zavřít, znovu stiskněte tlačítko **TEXT**.



Výběr stránky teletextu

Výběr stránky...

- Zadejte číslo stránky číselnými tlačítky.
- Stiskněte tlačítko **◀** nebo **▶**.
- Stiskněte tlačítko **▲** nebo **▼**.
- Stisknutím barevného tlačítka vyberte jedno z barevně označených témat v dolní části obrazovky.

Podstránky teletextu

Číslo stránky teletextu může obsahovat několik podstránek. Čísla podstránek se zobrazují v pruhu vedle čísla hlavní stránky. Chcete-li vybrat podstránku, stiskněte tlačítko **◀** nebo **▶**.

Tabulky stránek teletextu (T.O.P.)

Některé vysílací společnosti nabízejí tabulky stránek teletextu. Chcete-li v teletextu otevřít tabulky stránek teletextu, stiskněte tlačítko  **OPTIONS** a vyberte možnost **Přehled teletextu T.O.P.**

Hledání na teletextu

Lze vybrat slovo a vyhledat v teletextu všechny výskyty daného slova.

Otevřete stránku teletextu a stiskněte tlačítko **OK**.

Pomocí tlačítek šipek vyberte slovo nebo číslo.

Nyní znovu stiskněte tlačítko **OK**: ihned přejdete na další výskyt tohoto slova nebo čísla.

Opětovným stisknutím tlačítka **OK** přejdete na následující výskyt.



Chcete-li zastavit vyhledávání, stiskněte tlačítko **▲** tak dlouho, dokud se nezruší veškerý výběr.

Teletext z připojeného zařízení

Některá připojená zařízení, která přijímají televizní kanály, mohou také nabízet teletext.

Chcete-li otevřít teletext z připojeného zařízení, stiskněte tlačítko , vyberte zařízení a stiskněte tlačítko **OK**.

Během sledování kanálu na zařízení stiskněte tlačítko 

OPTIONS, vyberte možnost **Zobrazit tlačítka zařízení**, stiskněte tlačítko  a poté stiskněte tlačítko **OK**. Stisknutím tlačítka  skryjete tlačítka zařízení.

Chcete-li teletext ukončit, znovu stiskněte tlačítko .

Digitální teletext (pouze Velká Británie)

Některé poskytovatele digitálního televizního vysílání nabízejí na svých digitálních televizních kanálech digitální teletext nebo interaktivní televizi. Tyto služby zahrnují běžný teletext prostřednictvím číselných a barevných tlačítek a tlačítek šipek.

Chcete-li digitální teletext ukončit, stiskněte tlačítko **➔**.

Možnosti teletextu

Při zobrazeném teletextu stiskněte tlačítko **≡** **OPTIONS** a vyberte následující položky:

- Zastavit stránku
- Duální obrazovka
- Přehled teletextu T.O.P.
- Zvětšit
- Odkrýt
- Procházení podstránek
- Jazyk

Zastavit stránku

Chcete-li zastavit automatické otáčení podstránek, stiskněte tlačítko **≡** **OPTIONS** a vyberte možnost **Zastavit stránku**.

Dual screen / Celá obrazovka

Chcete-li zobrazit TV kanál a teletext vedle sebe, stiskněte tlačítko **≡** **OPTIONS** a vyberte možnost **Dual screen**. Výběrem možnosti **Celá obrazovka** přepnete zpět na zobrazení celé obrazovky.

Přehled teletextu T.O.P.

Chcete-li otevřít Tabulky stránek teletextu (T.O.P.), stiskněte tlačítko **≡** **OPTIONS** a vyberte možnost **Přehled teletextu T.O.P.**.

Zvětšit

Chcete-li zvětšit stránku teletextu pro pohodlnější čtení, stiskněte tlačítko **≡** **OPTIONS** a vyberte možnost **Zvětšit**. Chcete-li procházet stránkou dolů, stiskněte tlačítko **▼** nebo **▲**.

Odkrýt

Chcete-li zrušit skrytí informací na stránce, stiskněte tlačítko **≡** **OPTIONS** a vyberte možnost **Odkrýt**.

Opakování podstránek

Chcete-li opakovat dostupné podstránky, stiskněte tlačítko **≡** **OPTIONS** a vyberte možnost **Opakování podstránek**.

Jazyk

Chcete-li přepnout skupinu znaků, které teletext využívá ke správnému zobrazení, stiskněte tlačítko **≡** **OPTIONS** a vyberte možnost **Jazyk**.

Nastavení teletextu

Jazyk teletextu

Některé společnosti poskytující digitální televizní vysílání mají k dispozici několik jazyků teletextu.

Chcete-li nastavit primární a sekundární jazyk teletextu, stiskněte tlačítko **🏠**, vyberte možnost **⚙️** **Nastavení** a stiskněte tlačítko **OK**.

Vyberte možnost **Nastavení kanálů** a vyberte možnost **Primární** nebo **Sekundární teletext** a vyberte své preferované jazyky teletextu.

Teletext 2.5

Je-li Teletext 2.5 k dispozici, nabízí více barev a lepší grafiku. Teletext 2.5 se aktivuje jako standardní nastavení od výrobce.

Pokud jej chcete vypnout, stiskněte tlačítko **🏠**, vyberte možnost **⚙️** **Nastavení** a stiskněte tlačítko **OK**. Vyberte možnost **Nastavení TV > Předvolby > Teletext 2.5**.

Interaktivní televize

Co je to iTV?

Díky interaktivní televizi některé společnosti poskytující digitální vysílání kombinují běžný televizní pořad s informacemi nebo stránkami zábavy. Na některých stránkách můžete reagovat na pořad nebo hlasovat, nakupovat online nebo zaplatit za pořad služby Video-On-Demand.

HbbTV, MHEG, . . .

Vysílací společnosti používají různé interaktivní televizní systémy: HbbTV (Hybrid Broadcast Broadband TV) nebo iTV (Interaktivní TV – MHEG). Interaktivní televizi se někdy říká digitální teletext nebo červené tlačítko. Každý systém je však jiný.

Další informace najdete na internetových stránkách příslušných vysílacích společností.

Co je potřeba

Interaktivní televize je k dispozici pouze na digitálních televizních kanálech. Chcete-li si plně vychutnat výhody interaktivní televize, potřebujete vysokorychlostní internetové připojení k televizoru.

Stránky iTV

Otevření stránek iTV

Většina kanálů nabízejících vysílání HbbTV nebo iTV vás vyzve ke stisknutí tlačítka **■** (červeného) nebo tlačítka **OK**, kterým otevřete interaktivní program.

Procházení stránkami iTV

K procházení stránkami iTV můžete použít tlačítka šipek, barevná tlačítka, číselná tlačítka a tlačítko **➔**. Ke sledování videí na stránkách iTV můžete použít tlačítka **▶** (Přehrát), **||** (Pozastavit) a **■** (Zastavit).

Digitální teletext (pouze Velká Británie)

Chcete-li otevřít digitální teletext, stiskněte tlačítko **TEXT**. Chcete-li teletext zavřít, stiskněte tlačítko **➔**.

Zavření stránek iTV

Většina stránek iTV obsahuje informaci o tom, kterým tlačítkem je zavřete.

Chcete-li stránku iTV nuceně zavřít, přepněte na další televizní kanál a poté zase zpět.

3.4

televizní průvodce

Otevření TV průvodce

TV průvodce umožňuje zobrazit seznam aktuálních a plánovaných televizních pořadů na vašich kanálech*.

Otevření TV průvodce

Chcete-li otevřít TV průvodce, stiskněte tlačítko **GUIDE**. Dalším stisknutím tlačítka **GUIDE** průvodce zavřete.



Když TV průvodce otevřete poprvé, televizor prohledá všechny TV kanály a získá informace o pořadech. To může několik minut trvat. Data TV průvodce se uloží do televizoru.

Přepnutí na pořad

Z TV průvodce můžete přepnout na aktuální pořad. Chcete-li vybrat pořad, označte název pořadu pomocí tlačítek šipek. Přejděte doprava a zobrazte pořady naplánované na další část daného dne. Chcete-li přepnout na pořad (kanál), vyberte pořad a stiskněte tlačítko **OK**.

Zobrazení podrobných informací o pořadu

Chcete-li zobrazit podrobnosti o vybraném pořadu, stiskněte tlačítko **i** **INFO**.

Změnit den

TV průvodce může zobrazit naplánované pořady pro nadcházející dny (maximálně až na 8 dní). Chcete-li zobrazit program na jeden z dalších dnů, stiskněte tlačítko **CH+**. Stisknutím tlačítka **CH-** se vrátíte na předchozí den. Případně můžete stisknout tlačítko **fff** **OPTIONS** a vybrat možnost **Změnit den**. Vyberte možnost **Předchozí den**, **Dnes** nebo **Další den** a stiskněte tlačítko **OK** a vyberte den programu. Pokud informace v TV průvodci pocházejí z internetu, stiskněte možnost **■** **Vybrat den**.

Nastavení připomínky

Pokud informace v TV průvodci pocházejí od vysílací společnosti, můžete nastavit připomínky, které vás upozorní na začátek pořadu prostřednictvím zprávy na obrazovce. Chcete-li nastavit připomínku, vyberte pořad v programu a stiskněte barevné tlačítko **Nastavit připomínku**. Pořad se označí ikonou hodin **🕒**. Chcete-li připomínku zrušit, stiskněte barevné tlačítko **Smazat připomínku**.

Chcete-li zobrazit seznam všech nastavených připomínek, stiskněte barevné tlačítko **Naplán. připomenutí**.

Vyhledání podle žánru

Jsou-li k dispozici informace, můžete vyhledat naplánované pořady podle žánru, podobně jako filmy, sport apod. Chcete-li vyhledat pořady podle žánru, stiskněte tlačítko **fff** **OPTIONS** a vyberte možnost **Vyhledat podle žánru**. Vyberte žánr a stiskněte tlačítko **OK**. Zobrazí se seznam nalezených pořadů.

Nahrávání

Pokud k televizoru připojíte pevný disk USB, můžete vytvořit nahrávku. Pomocí TV průvodce můžete vytvořit plánovanou nahrávku. V nabídce **Nápověda** stiskněte možnost **≡ Seznam** a vyhledejte položku **Nahrávání**, kde získáte další informace.

* Podle toho, odkud pocházejí informace (data) v TV průvodci, zobrazují se analogové a digitální kanály nebo pouze digitální kanály. Ne všechny kanály nabízejí informace pro TV průvodce.

Příjem informací TV průvodce

TV průvodce přijímá informace (data) od vysílacích společností nebo z internetu. V některých regionech a u některých kanálů nemusí být informace pro TV průvodce dostupné.

Pokud jste nepřipojili televizor k internetu, informace pocházejí od vysílací společnosti. V okamžiku, kdy se televizor připojí k internetu, přepne se na získávání informací z internetu.

Pokud informace TV průvodce pocházejí z internetu, TV průvodce může kromě seznamu digitálních kanálů zobrazit i seznam analogových kanálů. V nabídce TV průvodce můžete zobrazit aktuálně sledovaný kanál na malé obrazovce. Pokud informace TV průvodce pocházejí z internetu, nelze nastavovat připomínky.

Nastavení informací TV průvodce

Pokud je televizor připojen k internetu, lze jej nastavit tak, aby přijímal informace TV průvodce od vysílací společnosti. Chcete-li nastavit informace TV průvodce, stiskněte tlačítko **🏠**, vyberte možnost **⚙️ Nastavení** a stiskněte tlačítko **OK**. Vyberte možnost **Nastavení TV > Obecná nastavení > TV průvodce**. Vyberte možnost **Od vysílací společnosti** nebo **Z internetu**.

3.5

Přepnutí na zařízení

Seznam zdrojů

V seznamu připojení (v nabídce **Zdroj**) najdete zařízení, která jsou připojena k televizoru. V nabídce **Zdroj** můžete na zařízení přepínat.

Nabídka Zdroj

Chcete-li otevřít nabídku **Zdroj**, stiskněte tlačítko **➡️** **SOURCE**.

Chcete-li přepnout na připojené zařízení, vyberte zařízení pomocí šipek **◀** (doleva) nebo **▶** (doprava) a stiskněte tlačítko **OK**.

U některých zařízení (zařízení HDMI-CEC) můžete přímo vybrat činnost v seznamu, pod ikonou zařízení.

Vyberte zařízení, vyberte činnost a stiskněte tlačítko **OK**. Chcete-li nabídku **Zdroj** zavřít bez přepnutí na jiné zařízení, znovu stiskněte tlačítko **➡️**.



Automatické rozpoznání

Když k televizoru připojíte nové zařízení, je toto zařízení automaticky rozpoznáno a přidáno do nabídky Zdroj. Zařízení se zobrazuje jako ikona (typ zařízení) a má svůj název. Pokud typ zařízení není v souladu s daným zařízením (například pokud televizor uvádí, že jde o přehrávač, ale přehrávač to není), můžete typ změnit.

Chcete-li změnit typ zařízení, stiskněte tlačítko **Typ zařízení** a vyberte typ vhodný pro dané zařízení. Poté stiskněte tlačítko **OK**.

Jestliže název není pro dané zařízení vhodný nebo chcete zařízení pojmenovat sami, stiskněte tlačítko **Přejmenovat**. Pomocí klávesnice dálkového ovladače zadejte nový název.

Příslušný typ zařízení usnadňuje používání zařízení. Typ zařízení určuje styl obrazu a zvuku, hodnoty rozlišení, konkrétní nastavení nebo pozici v rámci nabídky Zdroj.

Když k televizoru připojíte nové zařízení, ikona zařízení přeskočí na začátek nabídky Zdroj.

Pokud televizor zařízení automaticky nerozpozná, vyberte konektor, k němuž jste zařízení připojili, a upravte typ a název zařízení.

Původní název a ikona

Chcete-li obnovit ikonu zařízení na původní název a typ, stiskněte tlačítko **OPTION**, na liště nabídek vyberte kartu **Možnosti** a vyberte možnost **Původní název a ikona**. Poté stiskněte tlačítko **OK**.

Vyhledat připojení

Chcete-li znovu vyhledat všechna připojení televizoru a aktualizovat nabídku Zdroj, stiskněte tlačítko **OPTION**, na liště nabídek vyberte kartu **Možnosti** a vyberte možnost **Vyhledat připojení**. Poté stiskněte tlačítko **OK**.

Z pohotovostního režimu

Když je televizor v pohotovostním režimu, můžete přepnout na připojené zařízení dálkovým ovladačem televizoru.

Přehrávání

Chcete-li zapnout přehrávač disků i televizor z pohotovostního režimu a ihned spustit přehrávání disku nebo sledování pořadu, stiskněte tlačítko **▶ (play)** na dálkovém ovladači televizoru. Zařízení by mělo být připojeno kabelem HDMI a jak v televizoru, tak v zařízení musí být zapnuta funkce HDMI CEC.



Systém domácího kina (HTS)

Můžete zapnout systém domácího kina a poslouchat zvukový disk nebo rádiový kanál a ponechat televizor v pohotovostním režimu.

Chcete-li přepnout pouze na zařízení HTS, když je televizor v pohotovostním režimu, stiskněte tlačítko **SOURCE** na dálkovém ovladači televizoru.



EasyLink (digitální sběrnice mezi audio video zařízeními)

Funkce **EasyLink** umožňuje ovládat připojená zařízení pomocí dálkového ovladače televizoru. Funkce EasyLink využívá ke komunikaci s připojenými zařízeními funkci HDMI CEC. Zařízení musejí podporovat funkci HDMI CEC a musí být připojena prostřednictvím konektoru HDMI.

V nabídce **Nápověda** stiskněte možnost **Seznam** a vyhledejte položku **EasyLink**, kde získáte další informace.

3.6

Titulky a jazyky

Titulky

Zapnutí titulků

Nabídku titulků otevřete stisknutím tlačítka **SUBTITLE**. Titulky lze nastavit na hodnotu **Zapnuto** nebo **Vypnuto**. Chcete-li zobrazit titulky v případě, kdy vysílaný pořad není ve vašem jazyce (v jazyce nastaveném v televizoru), vyberte možnost **Automatické**. Při tomto nastavení se titulky objeví také v případě, že ztlumíte zvuk tlačítkem **🔇**. U analogových kanálů je nutné zpřístupnit titulky v nabídce **Teletext**.



Titulky u analogových kanálů

U analogových kanálů je nutné ručně zpřístupnit titulky pro jednotlivé kanály.

- 1 – Přepněte na kanál a stisknutím tlačítka **Text** otevřete teletext.
- 2 – Zadejte číslo stránky pro titulky, obvykle 888.
- 3 – Opětovným stisknutím tlačítka **Text** teletext ukončete. Pokud během sledování tohoto analogového kanálu v nabídce Titulky vyberete možnost **Zapnuto**, titulky se zobrazí (pokud jsou k dispozici). Chcete-li zjistit, který kanál je analogový nebo digitální, přepněte na daný kanál a otevřete možnost **Stav** v nabídce **Možnosti**.

Titulky u digitálních kanálů

U digitálních kanálů není třeba nastavovat titulky v teletextu. Digitální kanály mohou pro jeden pořad nabízet několik jazyků titulků. Můžete nastavit preferovaný primární a sekundární jazyk titulků. Pokud budou k dispozici titulky v jednom z těchto jazyků, televizor je zobrazí. Pokud nejsou k dispozici titulky v žádném z preferovaných jazyků, můžete vybrat jiný dostupný jazyk titulků.

Nastavení primárního a sekundárního jazyka titulků . . .

- 1 – Stiskněte tlačítko **↑**, vyberte možnost **Nastavení** a stiskněte tlačítko **OK**.
- 2 – Vyberte možnost **Nastavení kanálů** a vyberte možnost **Jazyky > Primární titulky** nebo **Sekundární titulky** a stiskněte tlačítko **OK**.
- 3 – Vyberte jazyk a stiskněte **OK**.
- 4 – Stisknutím tlačítka **↵** (v případě potřeby opakovaně) ukončete nabídku.

Výběr jazyka v případě, že není k dispozici žádný z preferovaných jazyků . . .

- 1 – Stiskněte tlačítko **≡** **OPTIONS**
- 2 – Vyberte možnost **Jazyk titulků** a vyberte jazyk pro dočasné použití. Poté stiskněte **OK**.

Jazyk zvuku

Digitální TV kanály mohou pro jeden pořad vysílat zvuk s několika mluvenými jazyky. Můžete nastavit preferovaný primární a sekundární jazyk zvuku. Pokud je k dispozici zvuk v jednom z těchto jazyků, televizor na něj přepne. Pokud není k dispozici žádný z preferovaných jazyků, můžete vybrat jiný dostupný jazyk zvuku.

Nastavení primárního a sekundárního jazyka zvuku . . .

- 1 – Stiskněte tlačítko **↑**, vyberte možnost **Nastavení** a stiskněte tlačítko **OK**.
- 2 – Vyberte možnost **Nastavení kanálů**, dále pak možnost **Jazyky > Primární audio** nebo **Sekundární audio** a stiskněte **OK**.

- 3 – Vyberte jazyk a stiskněte **OK**.
- 4 – Stisknutím tlačítka **↵** (v případě potřeby opakovaně) ukončete nabídku.

Výběr jazyka zvuku, když není k dispozici žádný z preferovaných jazyků . . .

- 1 – Stiskněte tlačítko **≡** **OPTIONS**
- 2 – Vyberte možnost **Jazyk zvuku** a vyberte jazyk zvuku pro dočasné použití. Poté stiskněte **OK**.



Původní jazyk

Jestliže digitální kanál obsahuje původní jazyk pořadu nebo filmu, můžete televizor nastavit na automatické přepínání na tento jazyk zvuku. Pokud chcete dabovaný film sledovat v původním jazyce (je-li původní jazyk k dispozici), nastavte možnost **Původní jazyk** na hodnotu **Zapnuto**.

Nastavení **původního jazyka** . . .

- 1 – Stiskněte tlačítko **↑**, vyberte možnost **Nastavení** a stiskněte tlačítko **OK**.
- 2 – Vyberte možnost **Nastavení kanálů** a poté možnosti **Jazyky > Původní jazyk**. Pak stiskněte **OK**.
- 3 – Vyberte možnost **Zapnuto** nebo **Vypnuto** a stiskněte **OK**.
- 4 – Stisknutím tlačítka **↵** (v případě potřeby opakovaně) ukončete nabídku.

Jazyky zvuku pro sluchově a zrakově postižené

Některé digitální televizní kanály vysílají zvláštní zvuk a titulky přizpůsobené pro sluchově a zrakově postižené osoby. V nabídce **Nápověda** stiskněte možnost **≡ Seznam** a vyhledejte položku **Univerzální přístup**, kde získáte další informace.

Jazyk nabídky

Změna jazyka nabídek a zpráv televizoru . . .

- 1 – Stiskněte tlačítko **↑**, vyberte možnost **⚙ Nastavení** a stiskněte **OK**.
- 2 – Vyberte možnost **Nastavení TV > Obecná nastavení > Jazyk menu** a stiskněte **OK**.
- 3 – Vyberte požadovaný jazyk a stiskněte **OK**.
- 4 – Stisknutím tlačítka **↵** (v případě potřeby opakovaně) ukončete nabídku.

3.7

Časovače a hodiny

Časovač vypnutí

Funkci automatického vypnutí lze nastavit tak, aby se televizor po určité době automaticky přepnul do pohotovostního režimu.

Chcete-li nastavit funkci automatického vypnutí, stiskněte tlačítko **🏠**, vyberte možnost **⚙️ Nastavení** a stiskněte **OK**. Vyberte možnost **Nastavení TV > Obecná nastavení > Automatické vypnutí**. Pomocí posuvníku můžete nastavit čas až 180 minut v krocích po 5 minutách. Je-li čas nastaven na 0 minut, funkce automatického vypnutí se vypne.

Televizor můžete vždy vypnout dříve nebo dobu během jejího odpočítávání resetovat.

Hodiny

Pokud chcete zjistit, kolik je hodin, stisknutím tlačítka **GUIDE** najdete čas v TV průvodci.

V některých zemích digitální vysílání nevysílá informace o koordinovaném světovém čase (UTC). Změna letního času může být ignorována a televizor může zobrazovat nesprávný čas.

Chcete-li upravit hodiny televizoru, stiskněte tlačítko **🏠**, vyberte možnost **⚙️ Nastavení** a stiskněte **OK**. Vyberte možnost **Nastavení TV > Obecná nastavení > Hodiny** a vyberte možnost **Podle země**. Vyberte možnost **Letní čas** a zvolte příslušné nastavení. Chcete-li čas a datum nastavit ručně, vyberte možnost **Ručně**. Poté vyberte možnost **Čas** nebo **Datum**.

Pokud nahráváte pořady pomocí služby **Smart TV, Nahrávání**, doporučujeme, abyste čas a datum ručně neměnili.

Časovač vypnutí

Pokud během 4 hodin nestisknete žádné tlačítko na dálkovém ovladači nebo pokud televizor nepřijímá žádný vstupní signál a po dobu 10 minut nepřijme žádný příkaz z dálkového ovladače, automaticky se vypne kvůli úspoře energie.

Používáte-li televizor jako monitor nebo ke sledování televize používáte digitální přijímač (set top box – STB) a nepoužíváte dálkový ovladač televizoru, deaktivujte funkci automatického vypnutí.

Deaktivaci provedete stisknutím tlačítka **🏠**, výběrem možnosti **⚙️ Nastavení** a poté stisknutím **OK**. Vyberte možnost **Nastavení TV > Obecná nastavení > Časovač vypnutí** a přesuňte posuvník na hodnotu **0**.

V nabídce **Nápověda** stiskněte možnost **☰ Seznam** a vyhledejte položku **Úspora energie**, kde získáte další informace o ekologických nastaveních televizoru.

Nastavení obrazu

V nabídce **Obraz** lze jednotlivě upravit všechna nastavení obrazu.

Chcete-li otevřít **Nastavení obrazu**, stiskněte tlačítko **🏠**, vyberte možnost **⚙️ Nastavení** a stiskněte **OK**. Vyberte možnost **Nastavení TV > Obraz**.

• Styl obrazu

V nabídce **Nápověda** stiskněte možnost **☰ Seznam** a vyhledejte položku **Styl obrazu**, kde zjistíte, jak upravit nastavení stylu obrazu.

• (3D) Podsvícení

Slouží k nastavení úrovně kontrastu podsvícení.

• Barva

Slouží k nastavení sytosti barvy.

• Ostrost

Slouží k nastavení úrovně ostrosti jemného detailu.

• Redukce šumu

Filtruje a redukuje šum v obraze.

• Snížení výskytu artefaktů MPEG

Vyhledá digitální přechody v obraze.

• Pixel Precise HD

Ovládá pokročilé nastavení funkce Perfect Pixel HD Engine.

– **Perfect Natural Motion** odstraní chvění při pohybu a reprodukuje hladký pohyb, zejména ve filmech.

– **Clear LCD** poskytuje vysoce kvalitní ostrost pohybu, lepší úroveň čemé, vysoký kontrast bez blikání obrazu, klidný obraz a větší úhel sledování.

– **Super rozlišení** umožňuje mimořádnou ostrost, zejména v liniích a konturách obrazu.

– **Pokročilá ostrost** umožňuje dosáhnout vynikající ostrosti, především v detailech obrazu.

– **Dokonalý kontrast** nastaví úroveň, při které televizor automaticky vylepší detaily v tmavých, středně tmavých a světlých oblastech obrazu.

– **Dynamické podsvícení** nastaví úroveň, při níž lze snížit spotřebu energie ztlumením intenzity jasu obrazovky. Zvolte nejlepší spotřebu energie nebo obraz s největší intenzitou jasu.

– **Zvýšení sytosti barev** oživí barvy a zlepší rozlišení detailů v jasných barvách.

• **Pokročilé** upravuje pokročilá nastavení obrazu:

– **Světelný snímač** automaticky přizpůsobí obraz a nastavení funkce Ambientlight světelným podmínkám v místnosti.

– **Gama** je nelineární nastavení jasu a kontrastu obrazu. Vyšší nebo nižší hodnotu gama nastavte pomocí posuvníku.

– **Teplota barev** Nastaví barvy na hodnotu **Normální, Teplá** (načervenalé) nebo **Studená** (namodralé).

– **Vlastní teplota barev** nastaví teplotu barev obrazu.

– **Kontrast 3D videa** nastaví kontrast obrazového obsahu.

– **Jas** nastaví úroveň jasu obrazu.

• Hra nebo počítač

Nastaví televizor na ideální předdefinované nastavení pro případ, že je připojen počítač nebo hra.

• Formát a okraje

– **Formát obrazu**: vyhledejte si a přečtěte část **Formát obrazu** pomocí možnosti **☰ Seznam**.

– **Okraje obrazovky** umožňují mírně zvětšit obraz a skryt zkrácené okraje.

– **Posunutí obrazu** slouží k posunutí obrazu nahoru/dolů nebo vlevo/vpravo pomocí kurzorových kláves.

Styl obrazu

Chcete-li snadno upravit obraz, můžete vybrat předvolbu nastavení v nabídce **Styl obrazu**.

Během sledování TV kanálu stisknutím tlačítka **III OPTIONS** otevřete nabídku Možnosti a vyberte možnost **Styl obrazu**. Vyberte styl obrazu a stiskněte tlačítko **OK**.

Styly obrazu

Položka Styly obrazu umožňuje snadno přepnout na ideální nastavení obrazu pro sledování filmů nebo úsporu energie. Navíc lze pro zvolený styl obrazu upravit konkrétní nastavení, například jas nebo kontrast. Televizor si provedené úpravy zapamatuje.

Úprava stylu obrazu

Úprava stylu obrazu . . .

- 1 – Vyberte styl a stiskněte **OK**.
- 2 – Stiskněte tlačítko **HOME**, vyberte možnost **⚙ Nastavení** a stiskněte **OK**.
- 3 – Vyberte možnost **Nastavení TV**, přejděte na jednotlivou položku nastavení a upravte ji.
- 4 – Stisknutím tlačítka **➔** ukončete nabídku a uložte nastavení.

Obnovení původních hodnot nastavení stylu obrazu . . .

- 1 – Stiskněte tlačítko **HOME**, vyberte možnost **⚙ Nastavení** a stiskněte **OK**.
- 2 – Vyberte možnosti **Nastavení TV > Obraz > Styl obrazu** a zvolte styl obrazu, který chcete obnovit.
- 3 – Stiskněte tlačítko **🔴 Resetovat**. Styl se obnoví.

V nabídce **Nápověda** stiskněte možnost **☰ Seznam** a vyhledejte položku **Obraz**, kde zjistíte, jak upravit jednotlivá nastavení obrazu.

Zde jsou dostupné styly obrazu . . .

- **Osobní** – Vaše volby provedené pod položkou Nastavit vlastní obraz a zvuk
- **Jasně** – Ideální pro sledování za denního světla
- **Přirozený** – Nastavení přirozeného obrazu
- **Film** – Ideální pro sledování filmů
- **Úsp. energie** – Nastavení zaměřená na úsporu energie
- **Standardní** – Standardní nastavení z výroby
- **Fotografie** – Ideální pro prohlížení fotografií
- **ISF den a ISF noc** – Nastavení kalibrace ISF

Umístění v obchodě nebo doma

Je-li možnost Styl obrazu přepnuta zpět na hodnotu **Jasně** pokaždé, když zapnete televizor, znamená to, že je umístění televizoru nastaveno na hodnotu **Obchod**. Jde o nastavení určené k propagaci v obchodě.

Nastavení televizoru pro domácí použití . . .

- 1 – Stiskněte tlačítko **HOME**, vyberte možnost **⚙ Nastavení** a stiskněte **OK**.
- 2 – Vyberte možnost **Nastavení TV > Obecná nastavení > Umístění** a stiskněte **OK**.
- 3 – Vyberte možnost **Domů** a stiskněte **OK**.
- 4 – Stisknutím tlačítka **➔** (v případě potřeby opakovaně) ukončete nabídku.

Místnost

Místnost

Pokud se televizor nachází v obchodě, můžete nastavit, aby zobrazoval propagační pruh pro obchody. **Styl obrazu** se automaticky nastaví na **Živý**. Automatický **Časovač vypnutí** se vypne.

Chcete-li televizor nastavit na umístění v obchodě . . .

- 1 – Stiskněte tlačítko **HOME**, vyberte možnost **⚙ Nastavení** a stiskněte **OK**.
- 2 – Vyberte možnost **Nastavení TV > Obecná nastavení > Umístění** a stiskněte **OK**.
- 3 – Vyberte možnost **Obchod** a stiskněte tlačítko **OK**.
- 4 – Stisknutím tlačítka **➔** (v případě potřeby opakovaně) ukončete nabídku.

3.9

Nastavení zvuku

Zvuk

V nabídce Zvuk lze jednotlivě upravit všechna nastavení zvuku.

Chcete-li otevřít **Nastavení zvuku**, stiskněte tlačítko **HOME**, vyberte možnost **⚙ Nastavení** a stiskněte tlačítko **OK**. Vyberte možnost **Nastavení TV > Zvuk**.

• Basy

Slouží k nastavení úrovně nízkých tónů ve zvuku.

• Výšky

Slouží k nastavení úrovně vysokých tónů ve zvuku.

• Vyvážení

Nastaví stereofonní vyvážení mezi levým a pravým reproduktorem tak, aby co nejlépe vyhovovalo místu vašeho poslechu.

• Surround režim

Slouží k nastavení efektu prostorového zvuku z intermích reproduktorů.

• Hlasitost sluchátek

Nastaví hlasitost pro připojení sluchátek k televizoru.

• Automatické nast. hlasitosti

Redukuje náhlé rozdíly v hlasitosti, například na začátku reklam nebo při přepnutí mezi kanály.



Upřednostňovaný formát zvuku

Můžete nastavit formát zvuku na hodnotu **Standardní (Stereo)** nebo **Pokročilý (Vícekanálový)**. Je-li jeden z těchto typů dostupný, televizor automaticky přepne na nastavený typ.

- 1 – Stiskněte tlačítko **HOME**, vyberte možnost **⚙ Nastavení** a stiskněte **OK**.
- 2 – Vyberte možnost **Nastavení kanálů > Jazyky > Preferovaný formát zvuku** a stiskněte tlačítko **OK**.
- 3 – Vyberte možnost **Standardní** nebo **Pokročilý** a stiskněte tlačítko **OK**.
- 4 – Stisknutím tlačítka **➔** (v případě potřeby opakovaně) ukončete nabídku.

Mono / Stereo

Televizor lze nastavit na monofonní zvuk.

- 1 – Stiskněte tlačítko , vyberte možnost  **Nastavení** a stiskněte **OK**.
- 2 – Vyberte možnost **Nastavení kanálů > Mono / Stereo** a stiskněte tlačítko **OK**.
- 3 – Vyberte možnost **Mono** nebo **Stereo** a stiskněte tlačítko **OK**.
- 4 – Stisknutím tlačítka  (v případě potřeby opakovaně) ukončete nabídku.

Styl zvuku

Chcete-li snadno upravit zvuk, můžete vybrat předvolbu nastavení v nabídce **Styl zvuku**.

Během sledování TV kanálu stisknutím tlačítka  **OPTIONS** otevřete nabídku Možnosti menu a vyberte možnost **Styl zvuku**. Vyberte styl zvuku a stiskněte tlačítko **OK**.



Styly zvuku

Styly zvuku umožňují snadno přepínat na ideální nastavení pro mluvené slovo (zprávy) nebo sledování filmů.

Navíc lze pro zvolený styl zvuku upravit konkrétní nastavení, například basy nebo výšky. Televizor si provedené úpravy zapamatuje.

Úprava stylu zvuku

Úprava stylu zvuku . . .

- 1 – Vyberte styl a stiskněte **OK**.
- 2 – Stiskněte tlačítko , vyberte možnost  **Nastavení** a stiskněte **OK**.
- 3 – Vyberte možnost **Nastavení TV**, přejděte na jednotlivou položku nastavení a upravte ji.
- 4 – Stisknutím tlačítka  ukončete nabídku a uložte nastavení.

Obnovení původních hodnot stylu zvuku . . .

- 1 – Stiskněte tlačítko , vyberte možnost  **Nastavení** a stiskněte **OK**.
- 2 – Vyberte možnost **Nastavení TV > Zvuk > Styl zvuku** a zvolte styl zvuku, který chcete obnovit.
- 3 – Stiskněte tlačítko  **Resetovat**. Styl se obnoví.

V nabídce **Nápověda** stiskněte možnost  **Seznam** a vyhledejte položku **Zvuk**, kde zjistíte, jak upravit jednotlivá nastavení zvuku.

Zde jsou různé stylы zvuku . . .

- **Osobní** – Vaše osobní volby provedené pod položkou Nastavit vlastní obraz a zvuk
- **Originální** – Standardní nastavení z výroby
- **Zprávy** – Ideální pro mluvené slovo
- **Film** – Ideální pro sledování filmů
- **Hra** – Ideální pro hraní her
- **Hudba** – ideální pro poslech hudby

Umístění televizoru

Umístění televizoru

Toto nastavení je součástí úvodní instalace a je zvolena buď hodnota **Na podstavci televizoru** nebo **Přípevněno na zeď**. Pokud jste od té doby umístění televizoru změnili, upravte příslušným způsobem toto nastavení pro dosažení co nejlepší reprodukce zvuku.

- 1 – Stiskněte tlačítko , vyberte možnost  **Nastavení** a stiskněte **OK**.

- 2 – Vyberte možnost **Nastavení TV > Obecná nastavení > Umístění televizoru** a stiskněte tlačítko **OK**.

- 3 – Vyberte možnost **Na podstavci televizoru** nebo **Přípevněno na zeď** a stiskněte tlačítko **OK**.

- 4 – Stisknutím tlačítka  (v případě potřeby opakovaně) ukončete nabídku.

3.10

Nastavení režimu Ambilight

Zapnutí a vypnutí funkce Ambilight

Pro dosažení co největší účinnosti funkce Ambilight můžete zkusit využít tyto tipy:

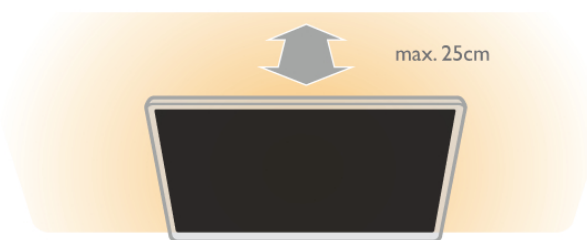

- Ztlumte osvětlení v místnosti a televizor umístěte nejvýše 25 cm od stěny.
- Efekt Ambilight lze upravit podle barvy stěny domácnosti pomocí nastavení **Barva stěny**.
- Funkce Ambilight může rušit infračervené signály dálkového ovladače. Umístěte zařízení (přehrávač disků nebo systém domácího kina) z dosahu funkce Ambilight.



Stisknutím tlačítka **AMBILIGHT** na dálkovém ovladači můžete funkci Ambilight zapnout nebo vypnout. Lze také přepínat mezi následujícími nastaveními funkce Ambilight: **Vypnuto**, **Dynamický** a **Statický**.

Chcete-li se o těchto nastaveních funkce Ambilight dozvědět více, vyhledejte si části **Dynamický Ambilight** a **Statický Ambilight** pomocí možnosti  **Seznam** a přečtěte si je.

Nabídka Ambilight rovněž umožňuje zapnout nebo vypnout funkci Ambilight.

Stiskněte tlačítko , vyberte možnost  **Nastavení** a stiskněte tlačítko **OK**.

Vyberte možnost **Nastavení TV** a stiskněte tlačítko **OK**. Vyberte možnost **Ambilight**.

Dynamický Ambilight

Nastavení **Dynamický Ambilight** umožňuje upravit rychlost, s jakou funkce Ambilight reaguje na obraz na obrazovce. Stiskněte tlačítko **🏠**, vyberte možnost **⚙️ Nastavení** a stiskněte tlačítko **OK**.

Vyberte možnost **Nastavení TV** a stiskněte tlačítko **OK**. Vyberte možnost **Ambilight > Režim > Dynamický** a stiskněte tlačítko **OK**.

Vyberte možnost **Dynamický**. Pomocí posuvníku upravte rychlost podle svých preferencí.

Nastavení **Statický Ambilight** umožňuje nastavit vlastní barvu efektu funkce Ambilight.

Stiskněte tlačítko **🏠**, vyberte možnost **⚙️ Nastavení** a stiskněte tlačítko **OK**.

Vyberte možnost **Nastavení TV** a stiskněte tlačítko **OK**. Vyberte možnost **Ambilight > Režim > Statický** a stiskněte tlačítko **OK**.

Vyberte možnost **Statický**. Zvolte si preferovanou barvu. Barvy statické funkce Ambilight jsou stálé (neměnné).

Nastavení režimu Ambilight

Další nastavení funkce Ambilight jsou k dispozici v nabídce Ambilight pod položkou Nastavení TV.

Chcete-li tato nastavení změnit, stiskněte tlačítko **🏠**, vyberte možnost **⚙️ Nastavení** a stiskněte tlačítko **OK**.

Vyberte možnost **Nastavení TV > Ambilight**.

Režim Ambilight

Když je televizor zapnutý, můžete tlačítkem **AMBILIGHT** přepínat mezi následujícími režimy funkce Ambilight: **Vypnuté**, **Dynamický** a **Statický**. Možnost **Dynamický** vyberte v případě, že má funkce Ambilight reagovat na obraz na obrazovce. Možnost **Statický** vyberte v případě, že chcete nastavit konkrétní stálou barvu.

Jas funkce Ambilight

Chcete-li nastavit jas funkce Ambilight, vyberte možnost **Jas** a stiskněte tlačítko **OK**. Upravte výstup světla funkce Ambilight.

Dynamický Ambilight

Chcete-li upravit rychlost, s jakou funkce Ambilight reaguje na obraz na obrazovce, vyberte možnost **Dynamický**. V nabídce **Nápověda** stiskněte možnost **☰ Seznam** a vyhledejte položku **Dynamický Ambilight**, kde získáte další informace.

Statický Ambilight

Umožňuje nastavit vlastní barvu efektu funkce Ambilight. Barvy statické funkce Ambilight jsou stálé (neměnné). V nabídce **Nápověda** stiskněte možnost **☰ Seznam** a vyhledejte položku **Statický Ambilight**, kde získáte další informace.

Barva stěny

Barva stěny za televizorem může ovlivnit barevný efekt funkce Ambilight.

Chcete-li tento vliv korigovat, vyberte možnosti **Ambilight > Pokročilé > Barva stěny** a zvolte barvu, která ladí s barvou vaší stěny. Funkce Ambilight provede korekci svých barev tak, aby co nejlépe ladily se stěnou za televizorem.

Vypnutí TV

Chcete-li funkci Ambilight nastavit tak, aby se ihned vypnula nebo postupně stmívala a vypnula se několik sekund po vypnutí televizoru, vyberte možnosti **Ambilight > Pokročilé > Vypnutí TV**.

Lounge light

V nabídce **Nápověda** stiskněte možnost **☰ Seznam** a vyhledejte položku **Lounge light**, kde získáte další informace.

Osvětlení Lounge light

Pokud je televizor v pohotovostním režimu, můžete zapnout funkci Ambilight a v místnosti vytvořit efekt Lounge light.

Funkci Ambilight na televizoru v pohotovostním režimu zapnete stisknutím tlačítka **AMBILIGHT** na televizoru.



Chcete-li změnit barvu schématu Lounge light, znovu stiskněte tlačítko **AMBILIGHT** na televizoru.

Chcete-li efekt Lounge light vypnout, na několik sekund stiskněte a podržte tlačítko **AMBILIGHT**.

Můžete také nastavit barevné schéma v nabídce Nastavení TV. Když je televizor zapnutý, stiskněte tlačítko **🏠**, vyberte možnost **⚙️ Nastavení** a stiskněte tlačítko **OK**. Vyberte možnost **Nastavení TV > Ambilight > Pokročilé > Lounge light**. Vyberte barevné schéma, v němž se efekt Lounge light spustí.

3.11

Univerzální přístup

Zapnutí

Se zapnutou možností Univerzální přístup je televizor nastaven pro sluchově a zrakově postižené.

Zapnutí

Pokud jste možnost Univerzální přístup nezapnuli během instalace, můžete tak učinit v nabídce Nastavení.

Chcete-li Univerzální přístup zapnout, stiskněte tlačítko **🏠**, vyberte možnost **⚙️ Nastavení** a stiskněte tlačítko **OK**. Vyberte možnosti **Nastavení TV > Obecná nastavení > Univerzální přístup**. Zvolte možnost **Zapnuto** a stiskněte tlačítko **OK**.

Po zapnutí možnosti Univerzální přístup v nabídce Nastavení je možnost Univerzální přístup přidána do nabídky Možnosti. V nabídce Univerzální, která je k dispozici v rámci nabídky Možnosti, můžete určit konkrétní nastavení pro sluchově a zrakově postižené.

Sluchově postižení

Některé digitální televizní kanály vysílají speciální zvuk a titulky přizpůsobené sluchově postiženým osobám. Je-li zapnuta možnost Sluchově postižení, televizor automaticky přepíná na přizpůsobený zvuk a titulky všude tam, kde jsou tyto volby k dispozici.

Zapnutí

Chcete-li zapnout možnost Sluchově postižení, stiskněte tlačítko **III** **OPTIONS**, vyberte možnost **Univerzální přístup** a stiskněte tlačítko **OK**.

Vyberte možnost **Sluchově postižení**, zvolte možnost **Zapnuto** a stiskněte tlačítko **OK**.

Dostupnost jazyka zvuku pro sluchově postižené ověříte stisknutím tlačítka **III** **OPTIONS**, výběrem možnosti **Jazyk zvuku** a vyhledáním jazyka zvuku s ikonou .

Pokud se položka Univerzální přístup v nabídce Možnosti neobjeví, zapněte **Univerzální přístup** v nabídce Nastavení. V nabídce **Nápověda** stiskněte možnost **≡** **Seznam** a vyhledejte položku **Univerzální přístup**, kde získáte další informace.

Zrakově postižení

Digitální televizní kanály mohou vysílat speciální zvukový komentář popisující děj na obrazovce. Aby bylo možné nastavit položku Zrakově postižení, musí být zapnuta možnost Univerzální přístup.

Zrakově postižení

Při použití možnosti **Zrakově postižení** je k normální zvukové stopě přidán komentář vypravěče.

Přepnutí na komentář (je-li k dispozici) . . .

1 – Když je zapnuta možnost **Univerzální přístup**, stiskněte tlačítko **III** **OPTIONS** a na liště nabídek vyberte kartu **Možnosti**.

2 – Vyberte možnost **Zrakově postižení** a stiskněte tlačítko **OK**.

3 – Vyberte možnost **Zapnuto** a stiskněte tlačítko **OK**.



Můžete zkontrolovat, zda je k dispozici komentář pro zrakově postižené.

V nabídce Možnosti vyberte položku **Jazyk zvuku** a vyhledejte jazyk zvuku označený ikonou .

Reproduktory / Sluchátka

Je možné zvolit, odkud chcete zvukový komentář poslouchat: zda má být slyšet pouze z reproduktorů televizoru, pouze ve sluchátkách nebo v obou zařízeních.

Nastavení možnosti **Reproduktory / Sluchátka** . . .

1 – Stiskněte tlačítko , vyberte možnost  **Nastavení** a stiskněte **OK**.

2 – Vyberte možnost **Nastavení kanálů** > **Jazyky** > **Zrakově postižení** > **Reproduktory / Sluchátka** a stiskněte tlačítko **OK**.

3 – Vyberte možnost **Reproduktory, Sluchátka** nebo **Reproduktory + sluchátka** a stiskněte tlačítko **OK**.

4 – Stisknutím tlačítka  (v případě potřeby opakovaně) ukončete nabídku.

Smíšená hlasitost

Je možné smíchat hlasitost normálního zvuku se zvukovým komentářem.

Nastavení hlasitosti . . .

1 – Stiskněte tlačítko **III** **OPTIONS** a na liště nabídek vyberte kartu **Možnosti**.

2 – Vyberte možnost **Smíšená hlasitost** a stiskněte tlačítko **OK**.



3 – Pomocí šipek nahoru a dolů nastavte posuvník.

4 – Nastavení potvrďte stisknutím tlačítka **OK**.

Zvukový efekt

Některé zvukové komentáře mohou obsahovat zvláštní zvukové efekty, například stereo nebo postupné vytrácení zvuku.

Přepnutí na **zvukové efekty** (jsou-li k dispozici) . . .

1 – Stiskněte tlačítko , vyberte možnost  **Nastavení** a stiskněte **OK**.

2 – Vyberte možnost **Nastavení kanálů** > **Jazyky** > **Zrakově postižení** > **Zvukové efekty** a stiskněte tlačítko **OK**.



3 – Vyberte možnost **Zapnuto** nebo **Vypnuto** a stiskněte **OK**.

4 – Stisknutím tlačítka  (v případě potřeby opakovaně) ukončete nabídku.

Řeč

Pokud jde o řeč, může zvukový komentář obsahovat také titulky pro vyslovovaná slova.

Přepnutí na tyto titulky (jsou-li k dispozici) . . .

1 – Stiskněte tlačítko , vyberte možnost  **Nastavení** a stiskněte **OK**.

2 – Vyberte možnost **Nastavení kanálů** > **Jazyky** > **Zrakově postižení** > **Řeč** a stiskněte tlačítko **OK**.

3 – Vyberte možnost **Popisný** (zvuk) nebo **Titulky** a stiskněte tlačítko **OK**.

4 – Stisknutím tlačítka  (v případě potřeby opakovaně) ukončete nabídku.

Pípnutí tlačítka

Pípnutí tlačítka poskytuje zvukovou zpětnou vazbu při každém stisknutí tlačítka na dálkovém ovladači. Hlasitost zvuku je pevně nastavena.

Zapnutí

Chcete-li zapnout Pípnutí tlačítka, stiskněte tlačítko

III **OPTIONS**, vyberte možnost **Univerzální přístup** a stiskněte tlačítko **OK**.

Vyberte možnost **Pípnutí tlačítka** a zvolte hodnotu **Zapnuto**.

Pokud se položka Univerzální přístup v nabídce Možnosti neobjeví, zapněte Univerzální přístup v nabídce Nastavení.

V nabídce **Nápověda** stiskněte možnost **≡** **Seznam**

a vyhledejte položku **Univerzální přístup**, kde získáte další informace.

3D

4.1

Co je potřeba

Toto je televizor Easy 3D.



Pro sledování 3D obrazu budete potřebovat:

- naladit TV kanál, jenž vysílá pořady ve 3D
- půjčit si film ve 3D z online video obchodu pomocí služby Smart TV
- sledovat film ve 3D z 3D disku Blu-ray, zařízení USB nebo počítače

Čtvery pasivní 3D brýle jsou součástí dodávky.

Chcete-li získat další brýle, objednejte si pasivní 3D brýle Philips PTA417 nebo PTA426 (prodávají se samostatně). Jiné 3D brýle nemusejí být podporovány.

4.2

Vaše 3D brýle

Pasivní 3D brýle PTA417

Chcete-li sledovat 3D obraz na televizoru, jednoduše si nasadíte 3D brýle.

Doporučená výška sledování

Nejlepší kvality obrazu při sledování prostřednictvím pasivních brýlí 3D dosáhnete v případě, že budou oči ve stejné výšce jako střed obrazovky.

4.3

Sledování v režimu 3D

Přepnutí do režimu 3D

Při prvním zjištění signálu 3D můžete nastavit, jak se má 3D v budoucnu spouštět.

Pokud se má do režimu 3D přepínat automaticky, zvolte možnost **Automaticky**.

Pokud se má nejprve zobrazit oznámení, zvolte možnost **Oznámit**.

Pokud se do režimu 3D přepínat nemá, zvolte **Bez 3D**.

Toto nastavení můžete později v nabídce 3D změnit.

Chcete-li nabídku 3D otevřít, stiskněte tlačítko **3D**, zvolte možnost **Přepnout do 3D** a proveďte nastavení.



Zahájení sledování programů ve 3D

Když televizor přepne do režimu 3D nebo když se zobrazí oznámení, že je k dispozici 3D, zapněte aktivní 3D brýle a nasadte si je.

Pokud televizor signál 3D nemůže rozpoznat (chybí značka signálu 3D), program 3D se na obrazovce zobrazí jako dvojitý obraz. Chcete-li přepnout na 3D obraz, stiskněte tlačítko **3D** a podle umístění dvojitého obrazu vyberte možnost **Vedle sebe** nebo **Nahoře / dole**.

Ukončení sledování programů ve 3D

Chcete-li ukončit sledování 3D obrazu, stiskněte tlačítko **[[[OPTIONS**, vyberte možnost **Hloubka 3D** a vyberte možnost **Vypnuto**.

3D obraz se přepne na 2D poté, co přepnete na jiný kanál nebo připojené zařízení.

Převod 2D na 3D

Libovolný pořad 2D můžete převést a sledovat jej ve 3D. Chcete-li převést 2D pořad na 3D, stiskněte možnost **3D**, vyberte možnost **Převod 2D na 3D** a potvrďte volbu stisknutím tlačítka **OK**.

Chcete-li převod 2D na 3D ukončit, stiskněte tlačítko **[[[OPTIONS**, vyberte možnost **Hloubka 3D** a poté možnost **Vypnuto**. Případně můžete přepnout na jinou činnost v nabídce Domů. Převod se nezastaví, pokud budete přepínat mezi TV kanály.

Hloubka 3D

Je možné změnit hloubku 3D a dosáhnout slabšího nebo silnějšího efektu 3D.

Chcete-li změnit hloubku 3D, stiskněte tlačítko **[[[OPTIONS** a vyberte možnost **Hloubka 3D**. Vyberte možnost **Vypnuto** (bez 3D), **Méně** (menší hloubka 3D), **Normální** (optimální 3D kvalita) nebo **Více** (větší hloubka 3D).

3D zážitek

Možnost 3D zážitek umožňuje přizpůsobit blikání na obrazovce a usnadnit tak sledování 3D obsahu. Chcete-li změnit redukci blikání, stiskněte tlačítko **[[[OPTIONS**, vyberte položku **3D zážitek** a poté možnost **Maximální zřetelnost** (větší 3D efekt, více blikání) nebo **Bez blikání** (méně blikání a menší únava ze sledování).

4.4

Optimální sledování 3D

Abyste vám sledování 3D obrazu přineslo optimální zážitek, doporučujeme:

- sedět od televizoru ve vzdálenosti, která odpovídá alespoň trojnásobku výšky televizní obrazovky, nejdále však 6 metrů.
- vyhnout se zářivkovému osvětlení (jako jsou zářivky nebo některé úsporné žárovky, které fungují na nízké frekvenci) a přímému slunečnímu světlu, které může 3D obraz rušit.

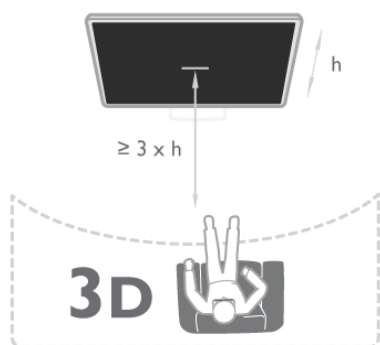

4.5

Varování týkající se ochrany zdraví

- Pokud jste vy nebo někdo v rodině někdy trpěli epilepsií nebo záchvaty kvůli citlivosti na světlo, pak se před vystavením se blikajícím světelným zdrojům, rychlým obrazovým sekvencím či sledování 3D obrazu poraďte s lékařem.
- Abyste předešli nepříjemným pocitům, jako jsou závratě, bolesti hlavy nebo dezorientace, doporučujeme nesledovat 3D obraz po delší dobu.

Pokud se vám udělá nevolno, přestaňte sledovat 3D obraz a nezačínajte ihned poté s nějakou potenciálně nebezpečnou činností (například řízením auta), dokud příznaky nezmizí. Pokud příznaky přetrvávají, nezačínajte opět sledovat 3D obraz bez konzultace s lékařem.

- Rodiče by měli dohlížet na děti, které sledují 3D obraz, a dávat pozor, zda se u nich neprojevují výše uvedené nepříjemné pocity. Sledování 3D obrazu se nedoporučuje u dětí do 6 let, protože jejich zrakové ústrojí ještě není plně vyvinuto.
- 3D brýle nepoužívejte k jiným účelům než ke sledování 3D televize.

4.6

Péče o 3D brýle

- Nevystavujte 3D brýle přímému slunečnímu světlu, horku, ohni ani vodě. Mohlo by dojít k poškození funkcí výrobku nebo požáru.
- Skla čistěte čistým měkkým hadříkem (z mikrovláken nebo bavlněného flanelu), abyste je nepoškrábali. Čisticí prostředky nestříkejte přímo na 3D brýle. Mohlo by dojít k poškození elektronických obvodů.
- Buďte opatrní, aby vám 3D brýle neupadly na zem, neohýbejte je ani nevyvíjejte nadměrný tlak na jejich skla.
- Nepoužívejte čisticí prostředky obsahující alkohol, rozpouštědla a povrchově aktivní činidla, ani vosk, benzen, rozpouštědla, repelenty proti hmyzu či maziva. Použití těchto chemikálií by mohlo způsobit změnu zbarvení či praskliny.

Smart TV

Hlavní nabídka

V hlavní nabídce můžete zahájit jakoukoli činnost, kterou může televizor provádět.

Po otevření hlavní nabídky můžete začít sledovat televizi nebo sledovat disk ze systému domácího kina. V hlavní nabídce lze také otevřít službu Smart TV a procházet internet, spustit aplikaci Skype nebo otevřít Náповědu v případě, že potřebujete informace o používání televizoru.

Otevření hlavní nabídky

Chcete-li otevřít hlavní nabídku, stiskněte tlačítko .

Vyberte činnost pomocí tlačítek šipek a vybranou činnost spusťte stisknutím tlačítka **OK**.

Chcete-li hlavní nabídku uzavřít beze změny aktuální činnosti, znovu stiskněte tlačítko .



– TV

Vyberte možnost **TV** a stisknutím tlačítka **OK** můžete sledovat TV kanály.

– Satelitní

Vyberte možnost **Satelitní** a stisknutím tlačítka **OK** můžete začít sledovat satelitní kanály (platí pouze pro televizory s vestavěným satelitním tunerem).

– Smart TV

Vyberte možnost **Smart TV** a stisknutím tlačítka **OK** otevřete úvodní stránku služby Smart TV.

– Zdroj

Vyberte možnost **Zdroj** a poté připojené zařízení ze seznamu pod ikonou. Stisknutím tlačítka **OK** přepnete na vybrané zařízení.

– TV průvodce

Vyberte možnost **TV průvodce** a stisknutím tlačítka **OK** otevřete seznam aktuálních a plánovaných televizních pořadů na vašich kanálech.

– Záznamy

Vyberte možnost **Záznamy** a stisknutím tlačítka **OK** otevřete seznam nahrávek (je k dispozici pouze v případě, že je připojen pevný disk USB).

– Skype

Vyberte možnost **Skype** a můžete uskutečňovat bezplatné videohovory.

– Nastavení

Vyberte možnost **Nastavení** a můžete nainstalovat kanály nebo upravit veškerá nastavení televizoru.

– Náповěda

Vyberte možnost **Náповěda** a stisknutím tlačítka **OK** otevřete náповědu na obrazovce. V abecedním seznamu lze vyhledat téma.

Aplikace Smart TV

Co je potřeba

Abyste si mohli vychutnat aplikace služby Smart TV, je nutné televizor připojit ke směrovači s vysokorychlostním (širokopásmovým) připojením k internetu. Můžete použít domácí síť připojenou k internetu. Počítač není třeba. V nabídce **Náповěda** stiskněte možnost  **Seznam** a vyhledejte položku **Síť**, kde získáte další informace.

Upozornění

Abyste si usnadnili zadávání textu nebo navigaci na internetové stránce, můžete k televizoru připojit USB klávesnici a USB myš. USB myš umožňuje navigaci pouze na internetových stránkách, nelze ji použít k navigaci na stránkách s aplikacemi Smart TV. V nabídce **Náповěda** stiskněte možnost  **Seznam** a vyhledejte položku **USB klávesnice** nebo **USB myš**, kde získáte další informace.

Konfigurace

Při prvním otevření služby Smart TV je třeba nakonfigurovat připojení. Před pokračováním si přečtete podmínky a vyjádříte svůj souhlas. Chcete-li službu Smart TV opustit, stiskněte tlačítko .

Zaregistrujte

Registrace v klubu Philips.

Vyberte možnost **Registrace** a stiskněte tlačítko **OK**.

Zadejte svou e-mailovou adresu, vyberte možnost **Pokračovat** a stiskněte tlačítko **OK**.

Potvrďte e-mailovou adresu.

Rodičovský zámek

Chcete-li zamknout aplikace s hodnocením Dospělý 18+, zapněte rodičovský zámek služby Smart TV: vyberte možnost **Povolit** a poté stiskněte tlačítko **OK**.



Zadejte odemkový kód PIN podle vlastní volby.

Aplikace s hodnocením Dospělý 18+ jsou nyní zamčeny.

Chcete-li otevřít zamknutou aplikaci, vyberte ji a stiskněte tlačítko **OK**. Televizor vás vyzve k zadání čtyřciferného kódu.

Opětovná konfigurace

Chcete-li provést opětovnou konfiguraci připojení ke službě Smart TV, vymažte internetovou paměť v televizoru.

Chcete-li vymazat internetovou paměť, stiskněte tlačítko , vyberte možnost  **Nastavení** a stiskněte tlačítko **OK**.

Vyberte možnost **Nastavení sítě** > **Vymazat internetovou paměť** a stiskněte tlačítko **OK**.

Úvodní stránka služby Smart TV

Úvodní stránka služby Smart TV představuje vaše spojení s internetem. Můžete si půjčit filmy online, přečíst si noviny, sledovat videa a poslouchat hudbu. Můžete také nakupovat online, otevřít si stránku své sociální sítě nebo prostřednictvím služby Online TV sledovat televizní pořad, když se vám to právě hodí. Chcete-li vyzkoušet jakoukoli z uvedených činností, otevřete aplikace internetové stránky, které jsou upravené pro použití v televizoru. Službu Smart TV můžete otevřít, když je televizor připojen k internetu.

Otevření služby Smart TV

Chcete-li otevřít úvodní stránku služby Smart TV, stiskněte možnost **Smart TV**.

Můžete také stisknout tlačítko , vybrat možnost **Smart TV** a stisknout tlačítko **OK**.



Televizor se připojí k internetu a otevře úvodní stránku služby Smart TV. To může několik sekund trvat.



- 1 – Nyní v televizi
- 2 – Vaše aplikace
- 3 – Galerie aplikací
- 4 – Internet
- 5 – Doporučené aplikace
- 6 – Vyhledávání
- 7 – Barevná tlačítka pro ovládání

Vaše aplikace

Aplikace se spouštějí z úvodní stránky služby Smart TV. Pokud na úvodní stránce ještě žádné aplikace nejsou, můžete je přidat z Galerie aplikací.

Seznam vašich aplikací může mít několik stránek. Pomocí tlačítek šipek můžete přejít na další nebo předchozí stránku. Případně můžete stisknout možnost **CH+** (Další stránka) nebo **CH-** (Předchozí stránka).

Galerie aplikací

V App Gallery (Galerie aplikací) naleznete všechny dostupné aplikace.

Internet

Aplikace **Internet** slouží k otevření sítě World Wide Web v televizoru.

V televizoru můžete zobrazit jakoukoli internetovou stránku, ale většina z nich není upravena pro prohlížení na televizní obrazovce.

- Některé moduly plug-in (například pro zobrazení stránek nebo videí) nejsou v televizoru dostupné.
- Internetové stránky se zobrazují postupně a na celou obrazovku.

Doporučené aplikace

V tomto okně společnost Philips představuje řadu doporučených aplikací pro vaši zemi, aplikace pro službu Online TV nebo výběr filmů k zapůjčení z video obchodů. Tyto položky můžete vybrat a otevřít v okně Doporučené aplikace.

Hledat

Možnost Hledat umožňuje vyhledat příslušné aplikace v App Gallery (Galerie aplikací).

Zadejte klíčové slovo do textového pole, vyberte možnost  a stisknutím tlačítka **OK** spusťte vyhledávání. Do pole pro vyhledávání můžete zadat jména, názvy, žánry a popisná klíčová slova.

Textové pole můžete také ponechat prázdné a hledat nejoblíbenější vyhledávané výrazy nebo klíčová v celé řadě kategorií. V seznamu nalezených klíčových slov vyberte klíčové slovo a stisknutím tlačítka **OK** vyhledejte položky odpovídající tomuto klíčovému slovu.

V seznamu aplikací na úvodní stránce služby Smart TV lze . . .

Odebrat aplikaci

Chcete-li odebrat aplikaci z úvodní stránky služby Smart TV, vyberte ikonu aplikace a stiskněte tlačítko  **Odebrat**.

Přesunout aplikaci

Chcete-li změnit pozici aplikace v seznamu, vyberte ikonu aplikace, stiskněte možnost  **Přesunout** a pomocí tlačítek šipek změňte pozici aplikace.

Stisknutím tlačítka **OK** pozici potvrďte.

Zamknout aplikaci

Chcete-li zamknout aplikaci, vyberte ikonu aplikace a stiskněte tlačítko  **Zamknout**.

Pokud aplikaci zamknete, je nutné zadat čtyřmístný číselný kód PIN nastavený jako rodičovský zámek během konfigurace služby Smart TV. V seznamu se zamknuté aplikace označují ikonou zámku .

Chcete-li odemknout aplikaci, vyberte ji a stiskněte tlačítko  **Odemknout**. Pro odemknutí je nutné zadat čtyřmístný číselný kód PIN.

Zpětná vazba k aplikacím

Vyberte aplikaci a stisknutím tlačítka  **Zpětná vazba** vyberte tlačítko „líbí“ nebo „nelíbí“ nebo nám pošlete poznámku. Můžete také nahlásit poruchu aplikace.

Zavření služby Smart TV

Chcete-li zavřít úvodní stránku služby Smart TV, stiskněte tlačítko  a vyberte jinou činnost.

Společnost TP Vision Netherlands B.V. nese odpovědnost za obsah a kvalitu obsahu od poskytovatelů služeb.

Používání aplikací

Chcete-li spustit aplikaci, je nutné ji nejprve přidat do seznamu na úvodní stránce služby Smart TV.
Do svého seznamu můžete přidávat aplikace z Galerie aplikací.

Galerie aplikací

V App Gallery (Galerie aplikací) naleznete všechny dostupné aplikace. App Gallery (Galerie aplikací) zobrazuje aplikace v seznamech podle jednotlivých zemí.

Chcete-li otevřít Galerii aplikací, vyberte ikonu App Gallery (Galerie aplikací) na úvodní stránce služby Smart TV a stiskněte tlačítko **OK**.

V Galerii aplikací vyberte položky na stránce pomocí tlačítek šipek.

Chcete-li zobrazit aplikace uspořádané podle kategorií, stiskněte možnost **Všechny aplikace**, vyberte kategorii a stiskněte tlačítko **OK**.

Chcete-li zobrazit aplikace z jiné země, stiskněte možnost **Země**, vyberte zemi a stiskněte tlačítko **OK**.

Chcete-li zamknout aplikaci, vyberte ikonu aplikace a stiskněte tlačítko **Zamknout**.

Pokud aplikaci zamknete, je nutné zadat čtyřmístný číselný kód PIN nastavený jako rodičovský zámek během konfigurace služby Smart TV. V seznamu se zamknuté aplikace označují ikonou zámku **🔒**.

Chcete-li odemknout aplikaci, vyberte ji a stiskněte tlačítko **Odemknout**. Pro odemknutí je nutné zadat čtyřmístný číselný kód PIN.

Pokud se chcete vrátit na úvodní stránku služby Smart TV, stiskněte tlačítko **≡ LIST** nebo **↩**.

Přidání aplikace do seznamu

V Galerii aplikací vyberte ikonu aplikace a stiskněte tlačítko **OK**.

Vyberte možnost **Přidat** a stiskněte tlačítko **OK**.

Případně můžete vybrat možnost **Přidat a přesunout**, aplikaci přidat a ihned ji umístit na požadované místo v seznamu.

Spuštění aplikace

Chcete-li spustit aplikaci, stiskněte tlačítko **🏠** a vyberte možnost **Smart TV**.

Na úvodní stránce vyberte ikonu aplikace a stiskněte tlačítko **OK**.

V aplikaci se můžete stisknutím tlačítka **↔** přesunout o jeden krok nebo stránku.

Nové načtení aplikace

Pokud se aplikace nenačetla správně, stiskněte tlačítko **≡ OPTIONS** a výběrem možnosti **Nové načtení** znovu načtete stránku.

Zvětšení

Stránku aplikace lze zvětšit.

Chcete-li zvětšit stránku, stiskněte tlačítko **≡ OPTIONS** a vyberte možnost **Zvětšit stránku**.

Zvětšení nastavte pomocí posuvníku.

Do normálního zobrazení se vrátíte obnovením nastavení posuvníku.

Zobrazení informací o zabezpečení

Máte možnost zkontrolovat úroveň zabezpečení na stránce aplikace.

Na stránce aplikace stiskněte tlačítko **≡ OPTIONS** a vyberte možnost **Informace o zabezpečení**. Pokud se v průběhu načítání v dolní části obrazovky vedle animace načítání zobrazuje ikona zámku **🔒**, je přenos zabezpečený.

Zavření aplikace

Chcete-li zavřít aplikaci a vrátit se na úvodní stránku služby Smart TV, stiskněte tlačítko **Smart TV**.

Aplikace pro půjčená videa

Díky aplikacím video obchodu ve službě Smart TV si můžete půjčit oblíbený film z online video obchodu. Můžete jej bezpečně zaplatit kreditní kartou.

Půjčování filmu

1 – V seznamu aplikací otevřete aplikaci obchodu Video Store nebo vyberte doporučené video na úvodní stránce služby Smart TV.

2 – Vyberte film.

3 – Zaplatte online.

4 – Stáhněte video.

5 – Začněte sledovat. Můžete používat tlačítka **▶** (Přehrát) a **⏸** (Pozastavit).

Ve většině video obchodů budete požádáni o vytvoření účtu pro přihlášení.

Streamování videa

S tímto televizorem se můžete dívat na půjčené filmy ve formátu streamovaného videa. Na film se můžete začít dívat téměř okamžitě. Když videopůjčovna používá streamování videa, možná budete potřebovat pevný disk USB k ukládání vyrovnávací paměti videa. Vypůjčený film ve formátu streamovaného videa můžete pozastavit nebo znovu spustit. Máte-li připojen pevný disk USB, můžete si stáhnout filmy k zapůjčení z videopůjčovny, které nabízejí pouze stahování filmů. Stažený půjčený film můžete pozastavit nebo znovu spustit.

Informace o době trvání zapůjčení filmů vám poskytne příslušný video obchod.

Datové přenosy na internetu

Streamování nebo stahování mnoha videí může vést k překročení vašeho měsíčního limitu pro stahování dat z internetu.

Online TV

Aplikace služby Online TV na úvodní stránce služby Smart TV* umožňuje sledovat televizní pořady, které jste zmeškali, nebo sledovat televizní pořady v době, kdy se vám to nejlépe hodí.

Otevření služby Online TV

Chcete-li otevřít aplikaci Online TV, stiskněte tlačítko **🏠** a vyberte možnost **Smart TV**.

Na úvodní stránce vyberte ikonu služby **📺 Online TV** a stiskněte tlačítko **OK**.

Vyberte na stránce pořad a stisknutím tlačítka **OK** zahajte sledování.

Můžete používat tlačítka ► (Přehrát) a || (Pozastavit).

Seznam podle vysílačích společností

Chcete-li zobrazit pořady služby Online TV uspořádané podle vysílačích společností, stiskněte možnost **Všechny vysílací společnosti**.

Vyberte vysílací společnost a stiskněte tlačítko **OK**.

* Pokud je ve vaší oblasti k dispozici.

5.3

Videa, fotografie a hudba

Ze zařízení USB nebo ze sítě

Můžete zobrazit své fotografie a přehrávat hudbu a videa z připojené jednotky USB Flash nebo z pevného disku USB. Máte-li ve své domácí síti počítač, můžete zobrazit a přehrávat soubory z počítače na televizoru.

Z paměťového zařízení USB

Když je televizor zapnutý, připojte jednotku USB Flash nebo pevný disk USB k jednomu z konektorů USB. Televizor rozpozná zařízení a zobrazí seznam souborů.

Pokud se seznam nezobrazí automaticky, stiskněte tlačítko **SOURCE**, vyberte možnost **Procházení USB** a stiskněte tlačítko **OK**.

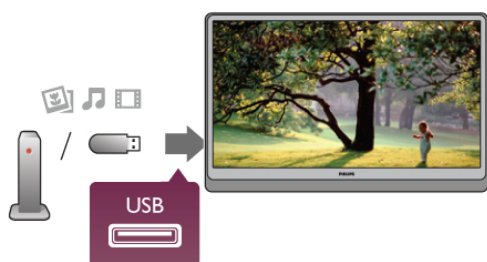

Varování

Jestliže se pokusíte pozastavit nebo nahrávat pořad s připojeným pevným diskem USB, televizor zobrazí dotaz, zda chcete naformátovat pevný disk USB. Tímto formátováním dojde k odstranění všech aktuálních souborů z pevného disku USB.

Z počítače

Pokud jsou televizor a počítač ve stejné síti, můžete na televizoru procházet a přehrávat soubory uložené v počítači. Tento televizor používá protokol DLNA a je kompatibilní s ostatními zařízeními DLNA.

V počítači je potřeba nainstalovat software serveru médií, například Twonky™, který umožní sdílení souborů s televizorem. Televizor zobrazuje soubory a složky tak, jak jsou uspořádány v počítači.

Chcete-li procházet soubory v počítači, stiskněte tlačítko **SOURCE**, vyberte možnost **Procházet síť** a stiskněte tlačítko **OK**.

Lišta nabídek a třídění

Když je připojeno zařízení USB, televizor třídí soubory podle typu. Přejděte na lištu nabídek a vyberte typ souboru, který hledáte.

Pokud procházíte soubory z počítače, je možné je procházet pouze tak, jak jsou uspořádány v počítači.

Lišta nabídek

Přejděte na lištu nabídek a vyberte typ souboru, který chcete sledovat nebo přehrát.

Vyberte možnost **Fotky**, **Hudba** nebo **Videa**.

Můžete také otevřít zobrazení **Složky** a při hledání souboru procházet složkami.

Řazení

Chcete-li procházet fotografie podle data, měsíce, roku nebo v abecedním pořadí podle názvu, stiskněte možnost **Řadit**. Chcete-li procházet hudbu podle alba, interpreta, žánru nebo v abecedním pořadí podle názvu, stiskněte možnost **Řadit**. Videa se řadí v abecedním pořadí.

Zobrazení fotografií

Chcete-li zobrazit fotografie, vyberte na liště nabídek možnost **Fotky**, vyberte miniaturu fotografie a stiskněte tlačítko **OK**.

Pokud je ve stejné složce několik fotografií, vyberte některou fotografii a stisknutím možnosti **Prezentace** spustíte prezentaci všech fotografií v této složce.

Chcete-li přejít na další nebo předchozí fotografii, stiskněte tlačítko **CH+** nebo **CH-**.

Chcete-li zastavit prezentaci nebo zavřít fotografii, stiskněte možnost **LIST** nebo **Zastavit**.

Společně s prezentací je možné přehrávat hudbu.

Prezentaci spustíte až poté, co spustíte hudbu.

1 – Vyberte skladbu nebo složku se skladbami a stiskněte tlačítko **OK**.

2 – Stiskněte tlačítko **LIST** a vyberte možnost **Fotky**.

3 – Vyberte fotografii nebo složku s fotografiemi a stiskněte tlačítko **Prezentace**.

Info

Chcete-li zobrazit informace o fotografii (velikost, datum vytvoření, cesta k souboru apod.), vyberte fotografii a stiskněte tlačítko **INFO**.

Opětovným stisknutím tlačítka informace skryjete.

Možnosti

Stiskněte tlačítko **OPTIONS**.

– **Náhodně**

Zobrazí fotografie v náhodném pořadí.

– **Opakovat**

Přehraje souvislou prezentaci.

– **Rychlost prezentace**

Nastaví rychlost prezentace.

– **Přechod prezentace**

Nastaví styl přechodů mezi fotografiemi.

Chcete-li zavřít možnosti **Procházení USB** nebo **Procházet síť**, stiskněte tlačítko **HOME** a vyberte jinou činnost.

Přehrávání hudby

Chcete-li přehrávat hudbu, vyberte na liště nabídek možnost **🎵 Hudba**, vyberte skladbu a stiskněte tlačítko **OK**. Pokud je ve stejné složce několik skladeb, stisknutím možnosti **🔴 Přehrát vše** přehrajete všechny skladby v této složce. Chcete-li přejít na další nebo předchozí skladbu, stiskněte tlačítko **CH+** nebo **CH-**. Chcete-li hudbu pozastavit, stiskněte tlačítko **OK**. Pokračovat můžete opětovným stisknutím tlačítka **OK**. Chcete-li se ve skladbě posunout o 10 sekund vpřed nebo o 10 sekund vzad, stiskněte tlačítko **▶** nebo **◀**. Chcete-li provést posun vzad nebo rychlý posun vpřed, stiskněte tlačítko **◀◀** nebo **▶▶**. Stisknutím těchto tlačítek několikrát za sebou zvýšíte rychlost – 2x, 4x, 8x, 16x, 32x. Chcete-li přehrávání hudby zastavit, stiskněte tlačítko **■** (Zastavit).

Pokud stisknete tlačítko **≡ LIST** nebo **➡**, hudba se bude přehrávat dál.

Info

Chcete-li zobrazit informace o skladbě (název, interpret, délka apod.), vyberte skladbu a stiskněte tlačítko **i INFO**. Opětovným stisknutím tlačítka informace skryjete.

Možnosti

Stiskněte tlačítko **≡ OPTIONS**.

– Náhodně

Přehraje hudbu náhodně.

– Opakovat

Přehraje skladbu jednou nebo ji bude přehrávat neustále.

Obrazovka vypnuta

Pokud pouze posloucháte hudbu, můžete vypnout obrazovku televizoru, a šetřit tak energii. Chcete-li vypnout obrazovku, stiskněte tlačítko **≡ OPTIONS**, na liště nabídek vyberte možnost **🔇 Nastavení Eco**, vyberte možnost **Obrazovka vypnuta** a stiskněte tlačítko **OK**. Chcete-li obrazovku znovu zapnout, stiskněte libovolné tlačítko na dálkovém ovladači.

Chcete-li zavřít možnosti **Procházení USB** nebo **Procházet sítí**, stiskněte tlačítko **🏠** a vyberte jinou činnost.

Přehrávání videozáznamů

Chcete-li přehrát video, na liště nabídek vyberte možnost **📺 Video**, vyberte video a stiskněte tlačítko **OK**. Pokud je ve stejné složce několik videí, stisknutím možnosti **🔴 Přehrát vše** přehrajete všechna videa v této složce. Chcete-li přejít na další nebo předchozí video, stiskněte tlačítko **CH+** nebo **CH-**. Chcete-li video pozastavit, stiskněte tlačítko **OK**. Pokračovat můžete opětovným stisknutím tlačítka **OK**. Chcete-li se ve videu posunout o 10 sekund vpřed nebo vzad, stiskněte tlačítko **▶** nebo **◀**. Chcete-li provést posun vzad nebo rychlý posun vpřed, stiskněte tlačítko **◀◀** nebo **▶▶**. Stisknutím těchto tlačítek několikrát za sebou zvýšíte rychlost – 2x, 4x, 8x, 16x, 32x.

Chcete-li přehrávání videa zastavit, stiskněte tlačítko **■** (Zastavit).

Info

Chcete-li zobrazit informace o videu (pozici v přehrávání, délka, název, datum apod.), vyberte video a stiskněte tlačítko **i INFO**.

Opětovným stisknutím tlačítka informace skryjete.

Možnosti

Stiskněte tlačítko **≡ OPTIONS**.

– Titulky

Pokud jsou titulky dostupné, můžete je nastavit na hodnotu

Zapnuto, **Vypnuto** nebo **Zapnuto bez zvuku**.

– Náhodně

Přehraje videa náhodně.

– Opakovat

Přehraje video jednou nebo je bude přehrávat neustále.

– DivX® VOD

Otevře registraci DivX.

Chcete-li zavřít možnosti **Procházení USB** nebo **Procházet sítí**, stiskněte tlačítko **🏠** a vyberte jinou činnost.

DivX® VOD

Tento televizor disponuje certifikací DivX Certified® a přehrává vysoce kvalitní videa služby Video-On-Demand ve formátu DivX.

Chcete-li přehrávat videa DivX VOD z video obchodu nebo z počítače, je nejprve nutné aktivovat službu DivX VOD na televizoru. Aktivace služby DivX VOD na televizoru je bezplatná.

Zaregistrujte

Pokud při spuštění přehrávání půjčeného videa DivX není televizor ještě aktivován, televizor zobrazí registrační kód DivX pro aktivaci tohoto televizoru.

Při registraci postupujte následovně.

- 1 – Jakmile se na televizoru zobrazí osmimístný nebo desetimístný číselný registrační kód, запиšte si jej a v počítači přejděte na webové stránky <http://vod.divx.com>
- 2 – Stáhněte si a nainstalujte software přehrávače DivX do počítače.
- 3 – Spustěte software přehrávače DivX a vytvořte si účet DivX (VOD > Vytvořit účet DivX . . .)
- 4 – V přehrávači DivX zaregistrujte televizor pomocí registračního kódu televizoru (VOD > Zaregistrovat zařízení s certifikací DivX . . .)
- 5 – Po zobrazení výzvy si stáhněte a uložte registrační video.
- 6 – Přeneste registrační video do televizoru. Můžete k tomu využít jednotku USB Flash nebo síťové připojení.
- 7 – Přehrajte registrační video v televizoru. Tím bude registrace dokončena a dojde k aktivaci DivX v televizoru.

Podrobné informace o podpoře získáte na webových stránkách DivX.

Zrušení registrace

Registraci televizoru můžete zrušit a deaktivovat přehrávání DivX VOD.

Chcete-li zrušit registraci, stiskněte tlačítko **SOURCE**, vyberte možnost **Procházení USB** a stiskněte tlačítko **OK**. Stiskněte tlačítko **III OPTIONS**, vyberte možnost **DivX® VOD** a stiskněte tlačítko **OK**.

DivX®, DivX Certified® a příslušná loga jsou ochranné známky společnosti Rovi Corporation nebo jejích poboček a jsou použity v souladu s licencí.

DIVX VIDEO: DivX® je formát digitálního videa vyvinutý společností DivX, LLC, pobočkou společnosti Rovi Corporation.

Toto je zařízení s oficiální certifikací DivX Certified®, které přehrává video DivX. Další informace a softwarové nástroje pro převádění souborů do formátu DivX video naleznete na webových stránkách divx.com.

DIVX VIDEO-ON-DEMAND: Toto zařízení s označením DivX Certified® je nutné zaregistrovat, pokud chcete přehrávat filmy zakoupené prostřednictvím služby DivX Video-on-Demand (VOD). Chcete-li zjistit svůj registrační kód, vyhledejte v nabídce nastavení zařízení část týkající se služby DivX VOD. Další informace o dokončení registrace naleznete na webových stránkách vod.divx.com.

5.4

Pozastavení televizního vysílání

Při sledování televizního vysílání z digitálního kanálu můžete pozastavit vysílání a pokračovat ve sledování později. Můžete vyřadit telefonát nebo si udělat přestávku. Vysílání se mezitím uloží do vyrovnávací paměti na pevný disk USB. Přehrávání lze pozastavit nejvýše na 90 minut.

Pozastavení vysílání

Chcete-li pozastavit televizní vysílání, stiskněte tlačítko **II** (Pozastavit). Na obrazovce se krátce zobrazí indikátor průběhu. Indikátor průběhu lze opět zobrazit dalším stisknutím tlačítka **II** (Pozastavit).

Chcete-li pokračovat ve sledování, stiskněte tlačítko **▶** (Přehrát). Pokud chcete přejít zpět na televizní vysílání, stiskněte tlačítko **■** (Zastavit).



V okamžiku, kdy přepnete na digitální kanál, pevný disk USB začne ukládat vysílání. Když přepnete na další digitální kanál, vysílání nového kanálu se uloží a vysílání předešlého kanálu se vymaže. Když přepnete na připojené zařízení (přehrávač Blu-ray disků nebo digitální přijímač), pevný disk USB zastaví ukládání a vysílání se vymaže. Vysílání se vymaže také v případě přepnutí televizoru do pohotovostního režimu.

Během nahrávání pořadu na pevný disk USB nelze televizní vysílání pozastavit.

Okamžité přehrávání

Při sledování televizního vysílání z digitálního TV kanálu můžete snadno spustit okamžité přehrávání vysílání.

Chcete-li přehrát posledních 10 sekund televizního vysílání, stiskněte tlačítko **II** (Pozastavit) a poté tlačítko **◀** (Vlevo). Tlačítko **◀** můžete stisknout opakovaně, dokud nedojdete na začátek nahrávky vysílání nebo nevyčerpáte maximální časový rozsah.

Indikátor průběhu

Po zobrazení indikátoru průběhu na obrazovce stisknutím tlačítka **◀◀** (Posun vzad) nebo tlačítka **▶▶** (Posun vpřed) vyberte místo, odkud chcete začít sledovat uložené vysílání. Opakováním stisknutím těchto tlačítek změníte rychlost posunu.

Specifické vlastnosti

Zvukový komentář AD (Audio Description) pro zrakově postižené není k dispozici pro přehrávání v režimu pozastavení televize a nahrávání.

V nabídce **Náповěda** stiskněte možnost **≡ Seznam** a vyhledejte položku **Pevný disk USB, instalace**, kde zjistíte, jak instalovat funkci Pozastavení televize.

5.5

Nahrávání

Nahrání programu

Je-li připojen naformátovaný pevný disk USB a televizor přijímá informace elektronického TV průvodce, můžete nahrát digitální televizní vysílání.

V nabídce **Náповěda** stiskněte možnost **≡ Seznam**, vyhledejte položku **Pevný disk USB, instalace**, kde jsou pokyny k instalaci pevného disku USB.

Spuštění nahrávání

Chcete-li nahrát sledovaný pořad, stiskněte tlačítko **●** (Nahrávání) na dálkovém ovladači.



Pokud přijímáte informace TV průvodce z internetu, můžete před potvrzením nahrávání upravit čas konce nahrávání v automaticky otevíraném okně.

Pokud přijímáte informace TV průvodce od vysílací společnosti, nahrávání začne okamžitě. Čas konce nahrávání můžete upravit v seznamu záznamů. Informace jsou uvedeny níže.

Nahrávání ukončíte okamžitě stisknutím tlačítka **■** (Zastavit).

Plánování nahrávání

Nahrávání připravovaného programu můžete naprogramovat na dnešek nebo na několik dní později (maximálně za 8 dní).

1 – Chcete-li naplánovat nahrávání, stiskněte možnost **Průvodce**.

Na stránce TV průvodce vyberte kanál a pořad, který chcete nahrát.

Na kanál v seznamu můžete rychle přejít zadáním jeho čísla. Stisknutím tlačítka ► (Vpravo) nebo ◀ (Vlevo) můžete procházet pořady kanálu.

Chcete-li změnit datum seznamu, stiskněte tlačítko **≡** **OPTIONS** a vyberte možnost **Vybrat den**. Vyberte v seznamu požadovaný den a stiskněte tlačítko **OK**. Pokud data TV průvodce pocházejí z internetu, můžete vybrat datum v horní části stránky a stisknout tlačítko **OK**.

2 – Po zvýraznění pořadu stiskněte tlačítko **■** **Nahrávání** nebo **≡** **OPTIONS** a vyberte možnost **Nahrát**. Televizor přidá na konci pořadu určitou časovou rezervu. V případě potřeby můžete časovou rezervu zvýšit.

3 – Vyberte možnost **Plán** a stiskněte tlačítko **OK**. Nahrávání pořadu je nyní naplánováno. Pokud se naplánované nahrávky překrývají, automaticky se zobrazí varování. Naplňujete-li nahrávání pořadu během vaší nepřítomnosti, nezapomeňte nechat televizor v pohotovostním režimu a pevný disk USB zapnutý.

Seznam nahrávek

Chcete-li zobrazit seznam nahrávek a naplánované nahrávky, stiskněte tlačítko **🏠**, vyberte možnost **📺 Záznamy** a stiskněte tlačítko **OK**. V tomto seznamu můžete vybrat záznam pro sledování, odebírat nahrané pořady, upravit čas konce probíhajícího nahrávání nebo zkontrolovat dostupné místo na disku. Jestliže data TV průvodce pocházejí z internetu, pak můžete v tomto seznamu rovněž naplánovat nahrávání, u něhož sami nastavíte čas začátku a čas konce nezávisle na pořadu. Chcete-li nastavit časované nahrávání, vyberte v horní části stránky možnost **Naplánovat záznam** a stiskněte tlačítko **OK**. Nastavte kanál, datum a časový rozsah. Pro potvrzení nahrávání vyberte možnost **Naplánovat** a stiskněte tlačítko **OK**.

Zrušení naplánovaného nahrávání

Chcete-li odebrat naplánované nahrávání, vyberte nadcházející nahrávání a stiskněte tlačítko **OK**. Případně můžete vybrat naplánované nahrávání a po stisknutí tlačítka **≡** **OPTIONS** vybrat možnost **Zrušit nahrávání**.

Specifické vlastnosti

- Během nahrávání programu lze sledovat dříve nahraný program.
- Během nahrávání nelze přepínat televizní kanály.
- Během nahrávání nelze pozastavit televizní vysílání.
- Pro nahrávání je potřeba spolehlivé nastavení hodin. Pokud hodiny televizoru ručně přenastavíte, nemusí se nahrávání podařit.
- Zvukový komentář AD (Audio Description) pro zrakově postižené nelze nahrávat.

V nabídce **Nápověda** stiskněte možnost **≡** **Seznam** a vyhledejte položku **Sledování nahrávky**, kde jsou uvedeny informace o sledování a správě záznamů.

Sledování nahrávky

Chcete-li sledovat nahrávku, stiskněte tlačítko **🏠**, vyberte možnost **📺 Záznamy** a stiskněte tlačítko **OK**.

V seznamu vyberte nahrávku a stisknutím tlačítka ► (Přehrát) spusťte přehrávání.

Můžete používat tlačítka ►► (Posun vpřed), ◀◀ (Posun vzad), || (Pozastavit) nebo ■ (Zastavit) na dálkovém ovladači.



Vypršená platnost nahrávky

Vysílací společnosti mohou omezit počet dnů, kdy lze nahrávku sledovat. U nahrávky v seznamu se může zobrazovat počet dnů do doby, než vyprší její platnost.

Nezdařené nahrávání

Pokud vysílací společnost neumožní vytvoření naplánované nahrávky nebo došlo k přerušení stahování, je nahrávka označena jako **Failed (Nezdařilo se)**.

Odstranění nahrávky

Chcete-li některou nahrávku odstranit, vyberte ji ze seznamu, stiskněte tlačítko **≡** **OPTIONS** a vyberte možnost **Odstranit záznam**.

V nabídce **Nápověda** stiskněte možnost **≡** **Seznam** a vyhledejte položku **Nahrávání pořadu**, kde získáte další informace.

5.6

Aplikace MyRemote

○ aplikaci MyRemote

Stáhněte si aplikaci **MyRemote** do chytrého telefonu nebo tabletu. S aplikací MyRemote můžete svůj chytrý telefon nebo tablet proměnit v kompletní dálkový ovladač televizoru.



S aplikací MyRemote můžete také posílat média (fotografie, hudbu a videa) z chytrého telefonu nebo počítače do televizoru. Zvolte soubory v chytrém telefonu nebo tabletu a můžete si fotografie uložené v počítači vychutnat na velké obrazovce televizoru, případně si poslechnout hudbu uloženou v počítači z reproduktorů systému domácího kina Philips*. Se svým mobilním zařízením máte nad vším kontrolu.

Pokud máte tablet, můžete si vyvolat TV průvodce. Můžete se podívat do televizního programu a číst informace o pořadech. Klepnutím na pořad přímo přepnete na příslušný televizní kanál.

Je to zdarma

Instalace aplikace MyRemote na chytrý telefon nebo tablet je zdarma.

Jazyky

V aplikaci MyRemote jsou k dispozici tyto jazyky: angličtina, němčina, francouzština, italština, španělština, portugalština, holandština a ruština.

Pokud jazyk nastavený ve vašem mobilním zařízení nepatří k výše uvedeným, aplikace MyRemote se automaticky přepne na angličtinu.

* Kompatibilitu aplikace MyRemote s konkrétním výrobkem Philips můžete zjistit na stránce podpory výrobku na adrese www.philips.com/support. Zajistěte také, aby byl výrobek aktualizován nejnovějším softwarem.

Co potřebujete

Domácí síť

Abyste mohli aplikaci MyRemote používat, musí být televizor, chytrý telefon, tablet a počítač připojené k domácí síti.

Připojení televizoru k domácí síti . . .

- 1 – Pokud jste tak ještě neučinili, připojte síťový router k internetu (širokopásmovému internetovému připojení).
- 2 – Připojte televizor k síťovému routeru. Můžete to provést bezdrátově i pomocí kabelu.

V nabídce **Nápověda** stiskněte možnost **Seznam** a vyhledejte položku **Síť, bezdrátová** nebo **Síť, kabelová**, kde získáte další informace.



Software serveru médií

Pokud chcete na televizoru prohlížet fotografie nebo přehrávat hudbu a videa z počítače, musíte si do počítače nainstalovat software serveru médií. V tomto softwaru serveru médií nastavte sdílení souborů v domácí síti. Tento televizor používá protokol DLNA a je kompatibilní s ostatními zařízeními DLNA. V **Nápovědě** stiskněte možnost **Seznam** a vyhledejte položku **DLNA, podporované servery médií**, kde najdete seznam softwaru serverů médií kompatibilních s tímto televizorem.

Digital Media Renderer – DMR

Pokud soubory médií nelze v televizoru přehrát, zkontrolujte, zda je zapnutá funkce **Digital Media Renderer (DMR)**. Ve výchozím nastavení z výroby je funkce DMR zapnutá. Chcete-li zkontrolovat zapnutí funkce DMR . . .

- 1 – Stiskněte tlačítko **🏠**, vyberte možnost **Nastavení** a stiskněte tlačítko **OK**.
- 2 – Vyberte možnost **Nastavení sítě** a stiskněte tlačítko **OK**.
- 3 – Vyberte možnost **Digital Media Renderer – DMR** a stiskněte tlačítko **OK**.
- 4 – Vyberte možnost **Zapnuto** a stiskněte tlačítko **OK**.
- 5 – Stisknutím tlačítka **↩** (v případě potřeby opakovaně) nabídku zavřete.

Síťový název televizoru

Pokud se ve vaší domácí síti nachází více než jeden televizor, můžete jej v **Nastavení sítě** přejmenovat.

Chcete-li televizor přejmenovat . . .

- 1 – Stiskněte tlačítko **🏠**, vyberte možnost **Nastavení** a stiskněte tlačítko **OK**.
- 2 – Vyberte možnost **Nastavení sítě** a stiskněte tlačítko **OK**.
- 3 – Vyberte možnost **Síťový název televizoru** a stisknutím tlačítka **OK** zobrazte aktuální název. Pomocí klávesnice na dálkovém ovladači můžete síťový název televizoru změnit.
- 4 – Až budete hotovi, vyberte možnost **Hotovo** a stiskněte **OK**.
- 5 – Stisknutím tlačítka **↩** (v případě potřeby opakovaně) nabídku zavřete.

Stažení aplikace

Aplikace MyRemote je k dispozici pro mobilní zařízení se systémem Apple iOS nebo Android.

Apple iPhone

Chcete-li si aplikaci stáhnout do telefonu iPhone, přejděte do obchodu Apple App Store a vyhledejte aplikaci **Philips MyRemote**.



Apple iPad

Chcete-li si aplikaci stáhnout do zařízení iPad, přejděte do obchodu Apple App Store a vyhledejte aplikaci **Philips MyRemote HD**.



Android

Chcete-li si aplikaci stáhnout na zařízení Android, přejděte do obchodu Android Market a vyhledejte aplikaci **Philips MyRemote**.



Hlavní nabídka aplikace MyRemote

Stažená aplikace MyRemote se objeví v hlavní nabídce chytrého telefonu nebo tabletu. Spustíte aplikaci MyRemote klepnutím na její ikonu.



V hlavní nabídce aplikace MyRemote najdete následující funkce

- SimplyShare
- Net TV
- Control (Ovládání)

Pokud máte tablet, najdete také . . .

- TV guide (TV průvodce)

PHILIPS

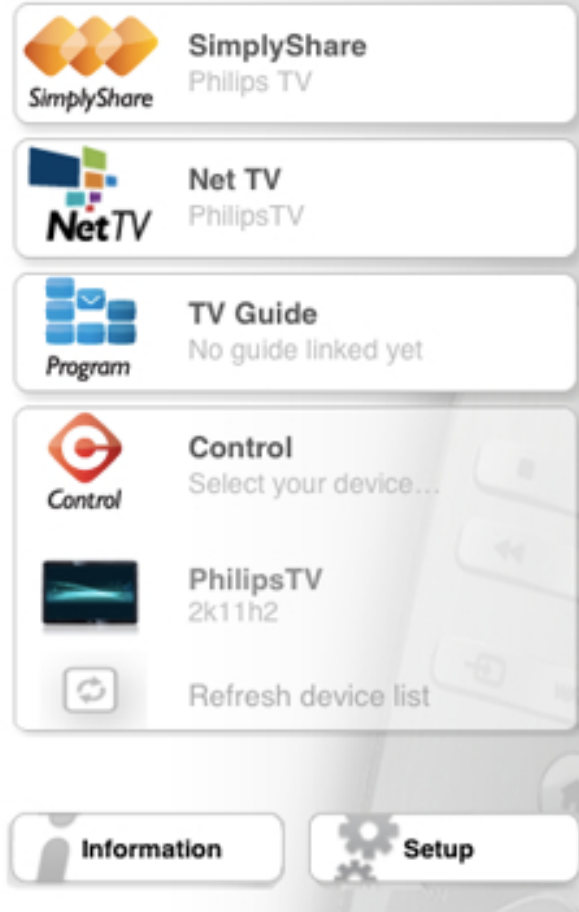

SimplyShare

Služba **SimplyShare** umožňuje posílat soubory médií (fotografie, hudbu nebo videa) z jednoho zařízení v domácí síti do druhého.



SimplyShare

Službu SimplyShare v aplikaci MyRemote otevřete klepnutím na tlačítko **SimplyShare** v hlavní nabídce.

Výběr zařízení, ze kterého chcete média posílat

- 1 – Klepnutím na bílou lištu nahoře otevřete seznam dostupných zařízení.
- 2 – Klepněte na některé zařízení v seznamu.

Výběr zařízení pro přehrávání média

- 1 – Klepnutím na bílou lištu dole otevřete seznam dostupných zařízení.
- 2 – Klepněte na některé zařízení v seznamu.

Výběr souboru média

Můžete zvolit typ média, které hledáte – **Music (Hudba)**, **Videos (Videa)** nebo **Photos (Fotografie)**.

1 – Klepněte na typ média, které hledáte.

2 – V seznamu klepněte na skladbu, video nebo fotografii. Tím se přehraje na zvoleném zařízení.

Kompatibilní formáty médií

Televizor dokáže přehrávat širokou škálu formátů médií.

V nabídce **Nápověda** stiskněte možnost **≡ Seznam** a vyhledejte položku **Formáty přehrávání**, kde najdete seznam kompatibilních formátů souborů pro televizor.

Net TV

Pomocí tlačítka Net TV v hlavní nabídce aplikace MyRemote můžete otevřít službu Net TV / Smart TV v televizoru.



Pokud chcete otevřít službu Net TV / Smart TV v televizoru, klepněte na tlačítko **Net TV** v hlavní nabídce aplikace MyRemote.

Pomocí dálkového ovladače aplikace MyRemote můžete procházet stránky. Pomocí klávesnice aplikace MyRemote můžete snadno zadávat text na televizoru.

televizní průvodce

Pokud máte tablet, můžete si na něm vyvolat TV průvodce televizoru. Můžete se podívat do televizního programu a číst informace o pořadech. Klepnutím na název pořadu přímo přepnete na příslušný televizní kanál.



TV průvodce otevřete tak, že klepnete na tlačítko TV guide (TV průvodce) v hlavní nabídce aplikace MyRemote. Při prvním klepnutí na tlačítko TV guide (TV průvodce) budete požádáni o propojení tabletu s televizorem.

Příprava

Před propojením tabletu s televizorem zkontrolujte, zda je TV průvodce aktualizovaný z internetu.

1 – Stiskněte tlačítko **🏠**, vyberte možnost **⚙️ Nastavení** a stiskněte tlačítko **OK**.

2 – Vyberte možnost **Nastavení TV > Obecná nastavení > TV průvodce**.

3 – Vyberte možnost **Z internetu** a stiskněte **OK**.

4 – Stisknutím tlačítka **↩️** (v případě potřeby opakovaně) ukončete nabídku.

Propojení s televizorem

Chcete-li propojit tablet s TV průvodcem televizoru . . .

1 – Stisknutím tlačítka **GUIDE** na dálkovém ovladači otevřete TV průvodce televizoru.

2 – Stisknutím tlačítka **🟡** (žlutého) otevřete seznam zjištěných mobilních zařízení.

3 – Vyberte zařízení ze seznamu a stisknutím tlačítka **OK** zobrazte kód pro propojení.

4 – V tabletu spusťte aplikaci MyRemote a v hlavní nabídce klepněte na tlačítko **Setup (Nastavení)**.

5 – Klepněte na položku **TV guide (TV průvodce)**.

6 – Zadáním kódu proveďte propojení.

Ovládání

Pomocí tlačítka Control (Ovládání) v hlavní nabídce aplikace MyRemote proměníte chytrý telefon nebo tablet v kompletní dálkový ovladač televizoru.



Klepněte na tlačítko **Control (Ovládání)** a vyberte televizor (nebo přehrávač disků Blu-ray nebo systém domácího kina Philips), který chcete ovládat. Klepnutím na ikonu zařízení zobrazíte jeho dálkový ovladač.

Budoucí aktualizace

Sledujte aktualizace softwaru MyRemote v obchodu s aplikacemi.

Chystaná aktualizace bude mít funkci **Wi-Fi smart screen**. Pomocí této funkce můžete digitální televizní kanály přenést do chytrého telefonu nebo tabletu.

Služba Skype

Co je to Skype?

Služba **Skype™** umožňuje uskutečňovat bezplatné videohovory v televizoru. Svým přátelům můžete zavolat a uvidět je z kteréhokoli místa na světě. Povídejte si se svými přáteli a přitom se na ně díváte na velké obrazovce televizoru.



Chcete-li uskutečnit videohovor ve službě Skype, je třeba samostatně prodávaná televizní kamera **Philips PTA317** s vestavěným mikrofonom a kvalitní připojení k internetu.

Televizor musí být připojen k internetu ještě předtím, než budete moci nastavit službu Skype. Televizor můžete připojit bezdrátově nebo pomocí kabelu.

V nabídce **Nápověda** stiskněte možnost **Seznam** a vyhledejte položku **Sít, bezdrátová**, kde naleznete pokyny k připojení televizoru k domácí síti a k internetu.

Účet služby Skype

Abyste mohli službu Skype používat, musíte vytvořit účty Skype pro sebe nebo pro své rodinné příslušníky. Nový účet pro službu Skype můžete vytvořit v televizoru nebo v počítači.

Kredit Skype nebo předplatné Skype

Služba Skype vám za malý poplatek umožní volat také na telefony nebo mobilní telefony. Pomocí počítače si můžete zakoupit kredit Skype nebo uhradit předplatné na webových stránkách www.skype.com

Spuštění služby Skype

Instalace kamery

Připojte kabel televizní kamery do jednoho z konektorů USB na boční nebo na zadní straně televizoru.

Ohněte malou svorku podle následujícího obrázku a umístěte kameru nahoru na televizor.



Namiřte kameru na místo, kde obvykle sedáváte. V nastavení služby Skype můžete kameru vyzkoušet, zkontrolovat umístění nebo nastavit úroveň zvětšení.

Kameru můžete umístit kdekoli chcete, ale doporučuje se umístit ji dále od reproduktorů televizoru.

Pokud není televizní kamera připojena, Skype se nespustí.

Přihlášení – nový účet

Když je televizor připojen k internetu a televizní kamera na svém místě, můžete spustit službu Skype v televizoru.

Chcete-li otevřít stránku pro přihlášení služby Skype, stisknutím tlačítka **Domů** otevřete nabídku Domů, vyberte možnost **Skype** a stiskněte tlačítko **OK**.

Zadejte své **Skype jméno** a **Heslo**, vyberte možnost **Přihlásit se** a stiskněte tlačítko **OK**. Na obrazovce se otevře nabídka služby Skype.

Zapomněli jste své jméno nebo heslo Skype?

Spustte aplikaci Skype v počítači a získajte od služby Skype dočasné heslo.

Vytvoření nového účtu

Pokud ještě nemáte Skype jméno a heslo, můžete si vytvořit nový účet na stránce pro přihlášení v televizoru.

1 – Na stránce pro přihlášení vyberte možnost **Nový účet** a stiskněte tlačítko **OK**.

2 – Vytvořte nový účet.

– **Celé jméno**

Zadejte celé své jméno.

– **Skype jméno**

Zadejte jméno, které budete používat jako Skype jméno. Vaše Skype jméno se bude zobrazovat v seznamu kontaktů jiných uživatelů služby Skype. Skype jméno musí začínat písmenem, velkým nebo malým. Musí obsahovat 6 až 32 znaků a může obsahovat čísla. Skype jméno nesmí obsahovat mezeru.

– **Heslo**

Zadejte své heslo. Heslo musí obsahovat 6 až 20 znaků a musí obsahovat nejméně jedno písmeno nebo jedno číslo. Nesmí obsahovat speciální znaky, jako je značka ochranné známky, odrazka nebo značka měny euro. Heslo Skype nesmí obsahovat mezeru.

– **E-mail**

Zadejte svou e-mailovou adresu

3 – Přečtěte si **Podmínky používání** služby Skype a vyjádřete svůj souhlas.

4 – Je-li váš nový účet přijat, jste nyní přihlášení.

Svůj **Profil Skype** můžete upravit nebo vyplnit v počítači. Spustíte aplikaci Skype v počítači, přihlaste se pomocí svého Skype jména a hesla a otevřete svůj profil Skype. Máte možnost změnit obrázek profilu, přidat zprávu o náladě nebo nastavit ochranu soukromých údajů.

Žádná tísňová volání



Žádná tísňová volání – Služba Skype nenahrazuje telefon a nelze ji používat pro tísňová volání.

6.3

Kontakty

Stránka s kontakty

Na stránce **Kontakty** naleznete seznam svých Skype kontaktů. Kontakty se zobrazují pod svým Skype jménem. Na této stránce můžete přidávat, blokovat nebo odstraňovat kontakty. Můžete zobrazit detaily kontaktu nebo zobrazit historii volání s tímto kontaktem.

Informace o kontaktu

Chcete-li zobrazit detaily kontaktu, vyberte kontakt a stiskněte tlačítko **INFO**.

Historie kontaktů

Chcete-li zobrazit volání s daným kontaktem, stiskněte možnost **Historie kontaktů**.

Pokud se v tomto televizoru přihlásíte pod jiným účtem Skype, historie všech kontaktů vašeho účtu se vymaže.

Stav online

Chcete-li zjistit, zda je kontakt online, zkontrolujte ikonu jeho online stavu vedle Skype jména kontaktu. Váš online stav se ostatním uživatelům zobrazuje obdobně, na jejich stránce s kontakty. Stejně jako ostatní uživatelé však můžete svůj online stav změnit.

1 – Na stránce s kontakty stiskněte tlačítko **OPTIONS** a vyberte možnost **Online stav**.

2 – V seznamu vyberte možnost stav a stiskněte tlačítko **OK**. Při každém zapnutí televizoru se váš stav přepne na **Online**.



– Online

Toto je obvyklé nastavení po přihlášení do služby Skype. Vaše kontakty vidí, že jste online, a mohou vás kontaktovat.



– Nepřítomný

Vaše kontakty vidí, že jste přihlášení, ale nemusíte právě sledovat televizi. Vaše kontakty se vám i tak mohou pokusit zavolat.



– Nerušit

Vaše kontakty vidí, že jste online, ale nechcete být rušeni. Mohou vám zavolat a vy budete na volání zvukově upozomeni.



– Neviditelné

Všem svým kontaktům se budete zobrazovat ve stavu offline, ale přesto můžete využívat službu Skype jako obvykle. Můžete Skype používat a nebýt přítom rušeni přichozími hovory.



– Offline

Automaticky se zobrazuje v případě, že nejste přihlášení ke službě Skype. Také vy sami můžete nastavit svůj stav na hodnotu offline.

Telefonní čísla nebo čísla mobilních telefonů

Do seznamu kontaktů můžete také přidat telefonní číslo pevné linky nebo mobilního telefonu. Takový kontakt bude označen touto ikonou.



Přidání kontaktu

Jestliže znáte Skype jméno nebo e-mail některého z přátel, můžete jej snadno přidat do svého seznamu kontaktů. Pokud jeho Skype jméno nebo e-mail neznáte, můžete ho také zkusit vyhledat podle jména.

1 – Na liště nabídek vyberte stránku **Kontakty**. Na lištu nabídek můžete přejít stisknutím tlačítka **LIST** nebo **Přidat kontakt**.

3 – Do textového pole zadejte Skype jméno, e-mailovou adresu nebo jméno. Text zadejte pomocí klávesnice na dálkovém ovladači.

4 – Vyberte možnost **Vyhledat** a stiskněte tlačítko **OK**.

5 – Služba Skype nalezne uživatele, kteří odpovídají vašemu hledání. Chcete-li zjistit, zda jste vybrali požadovanou osobu, zobrazte detaily kontaktu stisknutím tlačítka **INFO**.

6 – Pokud jde o osobu, kterou hledáte, vyberte možnost **Přidat** a stiskněte tlačítko **OK**.



Nově přidáný kontakt musí přijmout vaši žádost o přidání jeho nebo jejího jména do vašeho seznamu kontaktů. Dokud nový kontakt vaši žádost nepřijme, zobrazuje se ve stavu offline.

Přijetí žádosti kontaktu

Jiní uživatelé služby Skype vás mohou pozvat do svého seznamu kontaktů. Zobrazí se upozornění na jejich žádost a vy ji budete moci přijmout nebo odmítnout.

Blokování kontaktu

Můžete blokovat libovolného uživatele služby Skype a zabránit mu, aby vás našel online. Blokovaný kontakt vás nebude moci kontaktovat prostřednictvím služby Skype. Blokovaný kontakt nebude upozorňován a vy se v seznamu kontaktů blokovaného kontaktu vždy budete zobrazovat ve stavu offline.

Na stránce  **Kontakty** vyberte kontakt a stiskněte tlačítko  **Blokovat kontakt**.

Kontakt můžete kdykoli odblokovat. Chcete-li jej odblokovat, vyberte daný kontakt v seznamu a stiskněte tlačítko  **Odblokovat kontakt**.



Blokovaný kontakt je v seznamu kontaktů označen touto ikonou.

Chcete-li zobrazit blokované kontakty, stiskněte tlačítko  **OPTIONS** a vyberte možnost **Blokované kontakty**. Chcete-li někoho ze seznamu odblokovat, vyberte jméno a stiskněte tlačítko **OK**.

6.4

Volání ve službě Skype

Video a hlasový hovor

Prostřednictvím videohovoru můžete zavolat svým přátelům a zároveň je vidět na obrazovce, a to bezplatně.





Uskutečnění videohovoru

Na stránce  **Kontakty** vyberte osobu, jíž chcete volat. Poté vyberte tlačítko  **Videohovor** a stiskněte tlačítko **OK**.

Pokud má váš kontakt připojenou kameru a přijímá hovor, uvidíte ho na televizoru, na celé obrazovce. Když se zapne vaše televizní kamera, rozsvítí se modrá kontrolka LED. Na malé obrazovce na televizoru můžete zkontrolovat, zda vás kontakt vidí.

Chcete-li ztlumit mikrofon během hovoru, stiskněte možnost  **Ztlumit**.

Chcete-li vypnout kameru, stiskněte možnost  **Vypnout kameru**.

Chcete-li přiblížit obraz kamery a zkomponovat jej, stiskněte možnost  **Zvětšení**. Nyní můžete stisknout možnost  **Oddálit** nebo  **Přiblížit**. Pro vytvoření kompozice obrazu kamery můžete použít šipky. Až budete s přiblížením a kompozicí spokojeni, stiskněte možnost  **Nastavit zvětšení**.

Chcete-li ukončit hovor, vyberte tlačítko **Ukončit hovor** a stiskněte tlačítko **OK**.

Uskutečnění hlasového hovoru

Můžete uskutečnit Skype hovor bez obrazu, s vypnutou kamerou.

Chcete-li uskutečnit hovor bez obrazu, vyberte kontakt a poté vyberte tlačítko  **Hlasový hovor** a stiskněte tlačítko **OK**.

Chcete-li ztlumit mikrofon během hovoru, stiskněte

 **Ztlumit**.

Chcete-li hlasový hovor ukončit, vyberte tlačítko **Ukončit hovor** a stiskněte tlačítko **OK**.

I během hlasového hovoru můžete přepnout na videohovor.

Chcete-li přepnout na videohovor, stiskněte možnost  **Zapnout kameru**.



Zapnout kameru.

Kontakt vás může přidat k hovoru s více než jedním účastníkem. Vy sami dalšího účastníka přidat nemůžete.

Kamera a mikrofon

Hlasitost mikrofonu je automaticky nastavena na ideální hodnotu.



Můžete svou kameru s vestavěným mikrofonem vyzkoušet a zjistit, jak funguje.

Stisknutím tlačítka  **LIST** přejděte na lištu nabídek, vyberte možnost  **Nastavení** a poté možnost **Testovat kameru a mikrofon**.

Volání na telefony a mobilní telefony

Služba Skype umožňuje volat také na pevné telefony a mobilní telefony. Chcete-li volat na telefony, je třeba zakoupit kredit Skype ve službě Skype v počítači. Můžete zakoupit kredit Skype nebo uhradit předplacené služby Skype.

Volání na telefon

1 – Na liště nabídek vyberte možnost  **Volat na telefony**. Na lištu nabídek můžete přejít stisknutím tlačítka  **LIST**.

2 – Zadejte telefonní číslo pomocí tlačítek dálkového ovladače nebo vyberte čísla na číselníku na obrazovce.

Chcete-li zadat znak + (plus), stiskněte  **+**.

Chcete-li zadat znak * (hvězdička), stiskněte  *****.

Chcete-li zadat znak # (křížek), stiskněte  **#**.

Chcete-li odstranit jednu číslici, stiskněte  **(Zpět)**.

3 – Jakmile zadáte kompletní číslo, vyberte tlačítko **Hovor** a stisknutím tlačítka **OK** zahajte volání.

Chcete-li ztlumit mikrofon během hovoru, stiskněte

 **Ztlumit**.

Chcete-li ukončit telefonní hovor, vyberte tlačítko **Ukončit hovor** a stiskněte tlačítko **OK**.

Seznam naposledy volaných telefonů

Pokud jste dříve volali na telefony prostřednictvím služby Skype, můžete vybrat telefonní číslo ze seznamu v levé části stránky.

Chcete-li odstranit vybrané telefonní číslo, stiskněte  **Vymazat číslo**.

Chcete-li toto telefonní číslo přidat do svého seznamu kontaktů, stiskněte  **Přidat ke kontaktům**.

Chcete-li vymazat všechna telefonní čísla, stiskněte  **Vymazat vše**.



Žádná tísňová volání – Služba Skype nenahrazuje telefon a nelze ji používat pro tísňová volání.

Příjem hovoru

Jste-li přihlášení ve službě Skype a sledujete televizi, zobrazí se na obrazovce zpráva s upozorněním na příchozí hovor. Upozornění informuje o tom, kdo vám volá. Vy můžete hovor přijmout nebo odmítnout.

Chcete-li hovor přijmout, vyberte v upozornění tlačítko **Přijmout** a stiskněte tlačítko **OK**.

Chcete-li hovor odmítnout, vyberte tlačítko **Odmítnout** a stiskněte tlačítko **OK**.

Rovněž se také zobrazí žádosti o nové kontakty.

Skype během sledování půjčených filmů a funkce Pozastavit TV

Během sledování půjčeného filmu od vysílací společnosti nebo z video obchodu nebo při používání funkce Pozastavit TV dojde při přijetí hovoru Skype k přerušování filmu nebo pozastavení pořadu.

Chcete-li obnovit sledování půjčeného filmu, bude nutné se vrátit do video obchodu nebo k poskytovateli služeb vysílání. Některé video obchody a služby nepovolují restartování filmu. Pořad uložený pomocí funkce Pozastavit TV je ztracen.

Skype během nahrávání

Během nahrávání pořadu na připojený pevný disk USB vás televizor nespojí, ale upozorní na příchozí hovor a uvede osobu volajícího. Televizor brání volání ve službě Skype během nahrávání. Na hovor můžete snadno odpovědět po skončení nahrávání, ze stránky  **Nedávné**.

Upozornění na kontakty

Kromě upozornění na běžné hovory se může zobrazit upozornění také v případě, že kontakty změní svůj stav na online nebo offline. Tato upozornění na kontakty můžete vypnout na stránce  **Nastavení**.

Nedávné hovory

Na stránce  **Nedávné** můžete zobrazit své nedávné události Skype.

Jako první se zobrazuje nejnovější událost Skype. Je v ní uvedena informace o kontaktu, typu události (zda šlo o videohovor nebo telefonní hovor) a čas, kdy k události došlo.

Podobně jako na stránce Kontakty, i zde můžete uskutečnit videohovor, hlasový hovor nebo telefonní hovor s vybraným kontaktem.

Historie

Doba, po kterou aplikace Skype uchovává události v seznamu historie, závisí na počtu vašich kontaktů a na tom, jak intenzivně službu Skype využíváte.



Rovněž platí, že pokud se v tomto televizoru přihlásíte pod jiným účtem Skype, nedávná historie se vymaže.

Hlasová schránka



Pokud vám někdo zavolá ve službě Skype a vy nemůžete hovor přijmout, může vám zanechat mluvenou zprávu ve vaší hlasové schránce Skype.

Chcete-li zanechat zprávu v hlasové schránce kontaktu, je třeba nastavit hlasovou schránku Skype v počítači.

Pokud jste si sami nenastavili hlasovou schránku, ale kontakt, který vám volal, hlasovou schránku má, může vám nechat hlasovou zprávu.

Na stránce  **Hlasová schránka** můžete přehrát zanechané zprávy z hlasové schránky. Jestliže se vedle ikony hlasové schránky na liště nabídek zobrazuje číslo, máte novou zprávu v hlasové schránce –  **1**.

Přehrávání zpráv z hlasové schránky

Chcete-li přehrát zprávy z hlasové schránky, vyberte ikonu hlasové schránky  na liště nabídek, vyberte novou hlasovou zprávu ze seznamu a stiskněte tlačítko **OK**. Novou hlasovou zprávu si můžete poslechnout, kolikrát chcete. Nicméně až opustíte stránku  **Hlasová schránka**, budou veškeré přehrané hlasové zprávy ze seznamu odebrány.

Podobně jako na stránce Kontakty, i zde můžete uskutečnit videohovor, hlasový hovor nebo telefonní hovor s vybraným kontaktem.

6.5

Kredit Skype

Ve službě Skype si můžete zakoupit **kredit Skype** nebo uhradit **předplatné Skype**. Máte-li k dispozici kredit Skype nebo předplatné Skype, můžete volat na pevné telefony a mobilní telefony prostřednictvím televizoru.

Nákup kreditu Skype

Chcete-li zakoupit kredit Skype nebo uhradit předplatné Skype, přihlaste se ke službě Skype v počítači. Zakoupený kredit Skype bude zpřístupněn, až se přihlásíte ke službě Skype v televizoru.

Částka kreditu nebo informace o předplatném se zobrazuje na každé stránce, odkud můžete uskutečnit telefonní hovor.

Nízký kredit Skype

Pokud bude váš kredit příliš nízký pro uskutečnění telefonního hovoru, zobrazí se upozornění.

6.6

Nastavení služby Skype

Automatické přihlášení

Aplikaci Skype můžete nastavit tak, aby provedla automatické přihlášení, když zapnete televizor. Není třeba zadávat Skype jméno ani heslo.

Přejděte na lištu nabídek a výběrem možnosti  **Nastavení** otevřete stránku Nastavení.
Vyberte možnost **Automatické přihlášení** a stisknutím tlačítka **OK** ji zaškrtněte nebo zaškrtnutí zrušte.

Upozornění na kontakty

Můžete přijímat nebo blokovat upozornění na online stav vašich kontaktů během sledování televize.

Přejděte na lištu nabídek a výběrem možnosti  **Nastavení** otevřete stránku Nastavení.
Vyberte možnost **Upozornění na kontakty** a stisknutím tlačítka **OK** ji zaškrtněte nebo zaškrtnutí zrušte.

Stav online

Můžete změnit vlastní online stav.

Přejděte na lištu nabídek a výběrem možnosti  **Nastavení** otevřete stránku Nastavení.
Vyberte možnost **Online stav** a vyberte online stav, který se má zobrazovat vašim kontaktům, když jste online. Poté stiskněte tlačítko **OK**.

Hlasitost vyzvánění

Můžete upravit hlasitost vyzvánění aplikace Skype.



Přejděte na lištu nabídek a výběrem možnosti  **Nastavení** otevřete stránku Nastavení.
Vyberte možnost **Hlasitost vyzvánění** a poté hlasitost upravte šipkami nahoru a dolů.

Testování kamery a mikrofону

Můžete vyzkoušet, zda vaše Skype kamera a mikrofon fungují. Můžete si také přiblížit obraz kamery a zkomponovat jej, aby vaše kontakty viděly přesně to, co zamýšlíte.

Přejděte na lištu nabídek a výběrem možnosti  **Nastavení** otevřete stránku Nastavení.
Vyberte možnost **Testovat kameru a mikrofon**. Měl by se objevit obraz kamery a až budete mluvit, hlasitost mikrofónu by měla označovat váš hlas.

Přiblížení a komponování obrazu

- 1 – Stiskněte tlačítko  **Oddálit** nebo  **Přiblížit**.
- 2 – Když je obraz přiblížený, můžete posunout rámeček kamery nahoru, dolů, doleva nebo doprava a vytvořit přesnou kompozici obrazu. K posouvání použijte šipky na dálkovém ovladači.
- 3 – Až budete hotovi, stiskněte možnost  **Nastavit zvětšení**.

Hlasitost mikrofónu se upravuje automaticky.

Změna hesla

Můžete změnit své aktuální heslo Skype a zadat nové heslo.

- 1 – Přejděte na lištu nabídek a výběrem možnosti  **Nastavení** otevřete stránku Nastavení.
- 2 – Vyberte možnost **Změnit heslo**.
- 3 – Vyberte textové pole **Aktuální heslo** a zadejte své heslo.
- 4 – Vyberte textové pole **Nové heslo** a zadejte nové heslo.
- 5 – Vyberte textové pole **Opakovat nové heslo** a zadejte nové heslo znovu.
- 6 – Stisknutím tlačítka **OK** odešlete nové heslo k potvrzení.

6.7

Odhlášení

Přejděte na lištu nabídek a výběrem možnosti  **Nastavení** otevřete stránku Nastavení.
Vyberte možnost **Odhlásit** a ukončete aplikaci Skype v televizoru.

6.8

Podmínky používání

Přečtěte si Podmínky používání služby Skype na webové stránce www.skype.com/go/tou

Přečtěte si také zásady ochrany osobních údajů na webové stránce www.skype.com/privacy

Hry

7.1

Hraní hry

Je-li k televizoru připojena herní konzole, můžete na televizoru hrát hry.

Spuštění hry

Zapněte herní konzoli a stiskněte tlačítko , vyberte ikonu nastavenou pro herní konzoli (např. Hra nebo Přehrávač) a stisknutím tlačítka **OK** zobrazte hru.



Ideální herní nastavení

V některých hrách vyžadujících rychlost a přesnost nastavte televizor před zahájením hraní na ideální nastavení **Hra**.

Je-li herní konzole přidána jako typ zařízení **Hra** v nabídce Zdroj (seznam připojení), televizor automaticky přejde na ideální nastavení **Hra**.

Je-li typ vaší herní konzole nastaven jako **Přehrávač** a většinou slouží jako přehrávač disků, ponechte typ zařízení nastavený na hodnotu **Přehrávač**.

Ideální nastavení televizoru ručně . . .

- 1 – Stiskněte tlačítko , vyberte možnost  **Nastavení** a stiskněte **OK**.
- 2 – Vyberte možnost **Nastavení TV > Obraz > Hra nebo počítač** a stiskněte tlačítko **OK**.
- 3 – Vyberte možnost **Hra** a stiskněte tlačítko **OK**.
- 4 – Stiskněte tlačítko  (v případě potřeby opakovaně) a ukončete nabídku. Nezapomeňte po skončení hraní hry vrátit nastavení **Hra** nebo **počítač** zpět na hodnotu **Vypnuto**.

V nabídce **Nápověda** stiskněte možnost  **Seznam** a vyhledejte položku **Herní konzole, připojení**, kde jsou uvedeny informace o připojení herní konzole k televizoru.

7.2

Hry pro dva hráče

Pokud hrajete hru pro více hráčů s rozdělenými obrazovkami, můžete televizor nastavit tak, aby jednotlivé obrazovky zobrazoval jako celou obrazovku. Jednotliví hráči vidí pouze svou část hry, na celé obrazovce. K zobrazení obou obrazovek televizor využívá 3D technologii.

Chcete-li zobrazit dva různé obrazy na celou obrazovku, každý hráč potřebuje 3D brýle.

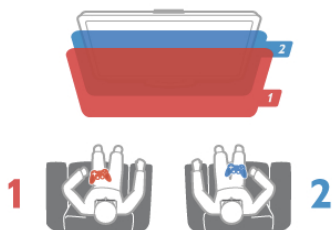



Co je potřeba

Chcete-li na tomto televizoru hrát hru pro dva hráče, potřebujete sadu pro hraní pro dva hráče obsahující dvojice pasivní 3D brýle – Philips PTA436 (sada se prodává samostatně).

Herní konzole také musí být připojena konektorem HDMI.

Spuštění hry pro dva hráče

- 1 – Stiskněte tlačítko  **Zdroj**, vyberte herní konzoli a stiskněte tlačítko **OK**.
- 2 – Na herní konzoli spusťte hru a vyberte režim pro více hráčů nebo pro dva hráče. Vyberte režim pro zobrazení rozdělené obrazovky.
- 3 – Na televizoru stiskněte tlačítko  **OPTIONS**, vyberte možnost  **Obraz a zvuk**, vyberte možnost **Hra pro dva hráče** a stiskněte tlačítko **OK***
- 4 – Vyberte formát, ve kterém se rozdělená herní obrazovka zobrazí, **Vedle sebe** nebo **Nahoře / dole**, a stiskněte tlačítko **OK**. Televizor zobrazí 2 celé obrazovky. Ke sledování 2 různých obrazovek si každý hráč nasadí jednu brýle – hráč 1 nebo hráč 2.

Zapnutí a vypnutí rozdělené obrazovky

V režimu rozdělené obrazovky pro dva hráče můžete přepínat z rozdělené obrazovky na kombinované zobrazení a zase zpátky, číst herní nabídku nebo výsledky her.

Chcete-li přepínat zobrazení, stiskněte tlačítko **OK** na dálkovém ovladači televizoru.

Ukončení hry pro dva hráče

Chcete-li ukončit rozdělení obrazovky pro dva hráče, stiskněte tlačítko  a vyberte další aktivitu.





* Jestliže Hraní hry pro dva hráče není v nabídce k dispozici, stiskněte tlačítko **3D** na dálkovém ovladači, vyberte možnost **2D** a stiskněte tlačítko **OK**.

Technická data televizoru

Ochrana životního prostředí

Úspora energie

Nastavení Úspora energie obsahuje nastavení televizoru, která přispívají k ochraně životního prostředí.

Při sledování televizních kanálů otevřete stisknutím tlačítka  možnost **Nastavení Eco**. Aktivní nastavení je označeno symbolem  . Dalším stisknutím tlačítka  nabídku zavřete.

Úspora energie

Toto inteligentní nastavení obrazu nastaví obraz i funkci Ambilight na nejméně ideální a nejméně úspěšné nastavení. Chcete-li ho zapnout, vyberte možnost **Úspora energie** v nabídce Nastavení Eco a stiskněte tlačítko **OK**.

Chcete-li funkci Úspora energie vypnout, vyberte jiné Smart obraz nastavení.

Obrazovka vypnuta

Pokud pouze posloucháte hudbu, můžete vypnout obrazovku, a šetřit tak energii. Vyberte možnost **Vyp. obraz** a stiskněte tlačítko **OK**. Chcete-li obrazovku zase zapnout, stiskněte jakékoli tlačítko na dálkovém ovladači.

Světelný senzor

Za účelem úspory energie sníží vestavěný senzor okolního osvětlení jas obrazovky televizoru v případě, že poklesne úroveň okolního osvětlení. Vestavěný světelný senzor automaticky upraví obraz spolu s funkcí Ambilight podle podmínek osvětlení v místnosti. Chcete-li tuto funkci zapnout, vyberte možnost **Světelný senzor** a stiskněte tlačítko **OK**. Chcete-li tuto funkci vypnout, znovu stiskněte tlačítko **OK**.

Časovač vypnutí

Pokud během 4 hodin nestisknete žádné tlačítko na dálkovém ovladači nebo pokud televizor po dobu 10 minut nepřijímá žádný vstupní signál, automaticky se vypne, aby šetřil energii. Vyberte možnost **Časovač vypnutí**.

Používáte-li televizor jako monitor nebo ke sledování televize používáte digitální přijímač (set top box – STB) a nepoužíváte dálkový ovladač televizoru, deaktivujte funkci automatického vypnutí.

Kromě těchto ekologických nastavení nabízí televizor také nastavení šetřící životnímu prostředí (snížující spotřebu energie).

Nízká spotřeba v pohotovostním režimu

Pokrokový a vysoce vyspělý systém elektrických obvodů snižuje spotřebu energie televizoru na mimořádně nízkou úroveň, aniž byste přišli o funkci stálého pohotovostního režimu.

Řízení napájení

Pokročilé řízení spotřeby televizoru zaručuje nejefektivnější využití energie. Je možné ověřit, jak vaše osobní nastavení televizoru, úroveň jasu u aktuálně zobrazovaných snímků a podmínky okolního světla určují relativní spotřebu energie. Chcete-li zkontrolovat relativní spotřebu energie, stiskněte tlačítko  a poté vyberte možnost > **Nastavení** > **Sledovat ukázky** > **Aktivní kontrola** a stiskněte tlačítko **OK**. Výběrem daného nastavení zkontrolujete odpovídající hodnoty.

Energetický štítek EU

Energetický štítek EU vás informuje o třídě úspory energie tohoto výrobku. Čím je třída úspory energie výrobku ekologičtější, tím méně energie spotřebuje.

Na štítku naleznete informace o třídě úspory energie, průměrné spotřebě energie výrobku a průměrné spotřebě energie za 1 rok. Hodnoty o spotřebě energie výrobku najdete také na webových stránkách společnosti Philips pro vaši zemi na adrese

www.philips.com/TV

Ekologické označení Ecolabel

Společnost Philips se neustále soustředí na snižování vlivu svých novátorských spotřebitelských výrobků na životní prostředí. Snažíme se o ekologická zlepšení při výrobě, snižování množství škodlivých látek, úsporné využití, o pokyny k likvidaci i o recyklaci výrobku.



Díky naší snaze o ochranu životního prostředí byl tento televizor oceněn **evropskou značkou Ecolabel** – květinou – (www.ecolabel.eu).

Podrobné informace o spotřebě energie v pohotovostním režimu, záruce, náhradních dílech a recyklaci tohoto televizoru najdete na webových stránkách společnosti Philips pro vaši zemi na adrese www.philips.com

Likvidace produktu

Likvidace starého výrobku a baterií

Tento výrobek je navržen a vyroben z materiálů a komponentů nejvyšší kvality, které je možné recyklovat a opětovně použít.



Pokud je výrobek označen tímto symbolem přeškrtnutého kontejneru, znamená to, že podléhá směrnici EU 2002/96/ES.



Zjistěte si informace o místním systému sběru tříděného odpadu elektrických a elektronických výrobků.

Dodržujte místní směrnice a staré výrobky nelikvidujte spolu s běžným odpadem domácnosti. Správnou likvidací starého výrobku předcházíte případným nepříznivým důsledkům na životní prostředí a lidské zdraví.

Výrobek obsahuje baterie podléhající směrnici EU 2006/66/ES, které nelze odkládat do běžného komunálního odpadu.



Informujte se o místních směrnících týkajících se sběru baterií, protože správnou likvidací starého výrobku předcházíte případným nepříznivým důsledkům na životní prostředí a lidské zdraví.

8.2

Spotřeba

Technické údaje výrobku se mohou bez předchozího upozornění změnit. Další podrobnosti o technických údajích výrobku naleznete na webové stránce

www.philips.com/support

Spotřeba

- Síťové napájení: 220–240 V~, 50–60 Hz
- Okolní teplota: 5 °C až 35 °C
- Spotřeba energie v pohotovostním režimu: <0,1 W
- Informace o spotřebě naleznete ve specifikacích výrobku na webu www.philips.com/support.

Příkon uvedený na typovém štítku výrobku udává spotřebu energie výrobku při normálním použití v domácnosti (IEC 62087 Ed.2). Maximální příkon uvedený v závorce slouží pro stanovení elektrické bezpečnosti (IEC 60065 Ed. 7.2).

8.3

Příjem

- Anténní vstup: 75 ohmů, koaxiální (IEC75)
- Pásmo tuneru: Hyperband, S-Channel, UHF, VHF
- DVB: DVB-T (pozemní, anténa) COFDM 2K/8K; DVB-T2-OFDM, podporující FFT 16kext, 32kext: pouze pro typy televizorů „... T/12“, DVB-C (kabel) QAM
- Přehrávání analogového videa: NTSC, SECAM, PAL
- Přehrávání digitálního videa: MPEG2 SD/HD (ISO/IEC 13818-2), MPEG4 SD/HD (ISO/IEC 14496-10)
- Přehrávání digitálního zvuku (ISO/IEC 13818-3)

8.4

Displej

Typ

- Typ displeje: podsvícení LED, rozlišení Full HD

- Viditelná úhlopříčka obrazovky
 - 42PDL6907: 107 cm (42 palců)
 - 47PDL6907: 119 cm (47 palců)
- Rozlišení panelu: 1920 x 1080p
- 3D: Easy 3D, hemí režim pro dva hráče na celou obrazovku, úprava 3D hloubky, převod 2D na 3D
- Poměr stran: 16:9
- Jas: 400 cd/m²
- Nejvyšší poměr svítivosti: 65 %
- Dynamický kontrast: 500 000:1
- Vylepšení obrazu: Pixel Precise HD, 400Hz Perfect Motion Rate, Micro Dimming

Rozlišení displeje

Počítačové formáty – HDMI

Rozlišení – Obnovovací frekvence

- 640 x 480 – 60 Hz
- 800 x 600 – 60 Hz
- 1 024 x 768 – 60 Hz
- 1 680 x 1 050 – 60 Hz
- 1 440 x 900 – 60 Hz
- 1 600 x 1 200 – 60 Hz
- 1 400 x 1 050 – 60 Hz
- 1 280 x 800 – 60 Hz
- 1 280 x 1 024 – 60 Hz
- 1 280 x 960 – 60 Hz
- 1 920 x 1 080 – 60 Hz

Počítačové formáty – VGA

Rozlišení – Obnovovací frekvence

- 640 x 480 – 60 Hz
- 800 x 600 – 60 Hz
- 1 024 x 768 – 60 Hz
- 1 680 x 1 050 – 60 Hz
- 1 440 x 900 – 60 Hz
- 1 600 x 1 200 – 60 Hz
- 1 400 x 1 050 – 60 Hz
- 1 280 x 800 – 60 Hz
- 1 280 x 1 024 – 60 Hz
- 1 280 x 960 – 60 Hz
- 1 920 x 1 080 – 60 Hz

Video formáty

Rozlišení – Obnovovací frekvence

- 480i – 60 Hz
- 480p – 60 Hz
- 576i – 50 Hz
- 576p – 50 Hz
- 720p – 50 Hz, 60 Hz
- 1080i – 50 Hz, 60 Hz
- 1080p – 24 Hz, 25 Hz, 30 Hz, 50 Hz, 60 Hz

8.5

Zvuk

- Výstupní výkon (RMS): 20 W (2 x 10 W) při 10% THD
- Vylepšení zvuku: automatické vyrovnání zvuku, Clear Sound, Incredible Surround, Incredible Surround 3D

Multimédia

Připojení

- USB 2.0
- Ethernet LAN RJ-45
- Wi-Fi 802.11b/g/n (vestavěné)

Podporované systémy souborů USB

- FAT 16, FAT 32, NTFS

Formáty přehrávání

- Kontejnery: 3GP, AVCHD, AVI, DivX®, MPEG-PS, MPEG-TS, MPEG-4, Matroska (MKV), Quicktime (MOV), Windows Media (ASF/WMV/WMA)
- Video kodeky: DivX®, MPEG-1, MPEG-2, MPEG-4 Part 2, MPEG-4 Part 10 AVC (H264), VC-1, WMV9
- Audio kodeky: AAC, HE-AAC (v1/v2), AMR-NB, Dolby Digital (AC-3), Dolby Digital Plus (E-AC-3), MPEG-1/2/2.5 Layer I/II/III (zahnuje MP3), Vorbis, WMA (v2 až v9.2), WMA Pro (v9/v10)
- Titulky:
 - Formáty: SAMI, SubRip (SRT), SubViewer, titulky DivX®
 - Kódování znaků: UTF-8, střední Evropa a východní Evropa (Windows-1250), azbuka (Windows-1251), řečtina (Windows-1253), západní Evropa (Windows-1252)
- Obrazové kodeky: JPEG
- Omezení:
 - Maximální podporovaná celková přenosová rychlost pro soubor média je 30 Mb/s.
 - Maximální podporovaná přenosová rychlost videa pro soubor média je 20 Mb/s.
 - MPEG-4 AVC (H.264) podporováno do High Profile @ L4.1.
 - VC-1 podporováno do Advanced Profile @ L3.

DivX®

V nabídce **Nápověda** stiskněte možnost **≡ Seznam** a vyhledejte položku **DivX® VOD**, kde získáte další informace.

Podporovaný software serveru médií DLNA (DMS)

- Windows Media Player 11 (pro Microsoft Windows XP, Vista nebo Windows 7)
- TVersity 1.9.3 (pro) (pro Windows XP)
- Twonky Media – PacketVideo 4.4.9 (pro PC a Intel MacOX)
- Nero 9 – Nero MediaHome (pro Microsoft Windows XP)
- Sony Vaio Media Server (pro Microsoft Windows XP nebo Vista)
- Sony PS3 Media Server (pro Windows XP)
- Google Media Server (Google desktop) (pro Windows XP)
- DiXiM (pro Windows XP)
- Macrovision Network Media Server (pro Windows XP)
- Philips NAS SPD8020 (v. 1.2.9.47)
- Fuppes (pro Linux)
- uShare (pro Linux)

Podporovaná mobilní zařízení DLNA (DMS/DMC)

- Nokia N78, N80, N81, N82, N92, N93, N93i, N95, N96, N800, N810
- Samsung SGH-i780

Předpisy ESD

Zařízení vyhovuje kritériím výkonu A pro ESD. Pokud se zařízení kvůli elektrostatickému výboji neobnoví v režimu DLNA, je vyžadován zásah uživatele.

Možnosti připojení

Zadní část televizoru

- SCART (včetně adaptéru): Audio L/R, CVBS vstup, RGB
- YPbPr: Y Pb Pr (včetně adaptéru), Audio L/R
- VGA (D-sub 15), Audio In (stereofonní minikonektor 3,5 mm)
- Audio vstup (DVI na HDMI / VGA) (stereofonní minikonektor 3,5 mm)
- 3x vstup HDMI s funkcí ARC (3D)
- USB
- Síť LAN – (RJ45)

Boční strana televizoru

- 2x boční vstup HDMI s funkcí ARC (3D)
- 2x USB
- Audio Out L/R – synchronizovaný obraz (optický)
- Slot běžného rozhraní (CAM)
- Sluchátka (stereofonní minikonektor 3,5 mm)

Rozměry a hmotnost

42PDL6907

Šířka 989 mm
 Výška 636 mm
 Hloubka 35,3 mm
 Hmotnost ±19,9 kg
 . . . s podstavcem
 Výška 636 mm
 Hloubka 266 mm
 Hmotnost ±28,2 kg

47PDL6907

Šířka 1 099 mm
 Výška 697,5 mm
 Hloubka 35,3 mm
 Hmotnost ±23,7 kg
 . . . s podstavcem
 Výška 697,5 mm
 Hloubka 266,1 mm
 Hmotnost ±35,1 kg

UMv 3139 137 05721

Software televizoru

9.1

Verze softwaru

Chcete-li zobrazit aktuální verzi softwaru televizoru, stiskněte tlačítko , vyberte možnost  **Nastavení** a stiskněte tlačítko **OK**.

Vyberte možnost **Nastavení softwaru** a stiskněte tlačítko **OK**. Vyberte možnost **Informace o používaném softwaru** a zobrazte si informaci **Verze: . . .**



9.2

Aktualizace softwaru

Aktualizace softwaru z internetu

Je-li televizor připojen k internetu, může se zobrazovat zpráva od společnosti TP Vision vyzývající k aktualizaci softwaru televizoru. To vyžaduje vysokorychlostní (širokopásmové) připojení k internetu.

Pokud se tato zpráva zobrazí, doporučujeme provést aktualizaci. Vyberte možnost **Aktualizovat**. Postupujte podle pokynů na obrazovce.



Nové aktualizace si také můžete vyhledat sami. Chcete-li vyhledat aktualizace, stiskněte tlačítko , vyberte možnost  **Nastavení** a stiskněte tlačítko **OK**. Vyberte možnost **Aktualizace softwaru** a stiskněte tlačítko **OK**. Postupujte podle pokynů na obrazovce.

Po dokončení aktualizace se televizor sám automaticky vypne a zase zapne. Počkejte, dokud se nezapne, a nepoužívejte vypínač  na televizoru.

Aktualizace softwaru ze zařízení USB

Aktualizace softwaru televizoru může být nutná. Pro nahrání softwaru do televizoru potřebujete počítač s vysokorychlostním připojením k internetu a paměťové zařízení USB. Použijte paměťové zařízení USB s volným místem 256 MB. Zkontrolujte, zda je vypnuta ochrana proti kopírování.

1 – Spuštění aktualizace v televizoru

Chcete-li spustit aktualizaci softwaru, stiskněte tlačítko , vyberte možnost  **Nastavení** a stiskněte tlačítko **OK**. Vyberte možnost **Aktualizace softwaru** > **USB** a stiskněte tlačítko **OK**.

2 – Určení televizoru

Zasuňte paměťové zařízení USB do konektoru na boční straně televizoru, vyberte možnost **Spustit** a stiskněte tlačítko **OK**. Na paměťové zařízení USB je zapsán identifikační soubor.

3 – Stažení softwaru televizoru

Zasuňte paměťové zařízení USB do počítače. Na paměťovém zařízení USB najdete soubor **update.htm** a dvakrát na něj klikněte. Klikněte na možnost **Odeslat ID**. Je-li k dispozici nový software, stáhněte soubor .zip. Po stažení soubor rozbalte a zkopírujte soubor **autorun.upg** do paměťového zařízení USB. Tento soubor neumísťujte do složky.

4 – Aktualizace softwaru televizoru

Znovu zasuněte paměťové zařízení USB do televizoru. Aktualizace se spustí automaticky. Televizor se na 10 sekund vypne a poté znovu zapne. Prosím vyčkejte.



Přítom . . .

- nepoužívejte dálkový ovladač
- neodpojujte paměťové zařízení USB od televizoru.

Dojde-li během aktualizace k výpadku proudu, neodpojujte paměťové zařízení USB od televizoru. Po obnovení napájení bude aktualizace pokračovat.

Na konci aktualizace se na obrazovce objeví zpráva **Operation successful**. Vyměňte paměťové zařízení USB a stiskněte tlačítko  na dálkovém ovladači.

Přítom . . .

- nestiskněte tlačítko  dvakrát
 - nepoužívejte vypínač  na televizoru
- Televizor se vypne (na 10 sekund) a poté se znovu zapne. Vyčkejte.

Software televizoru je aktualizován. Nyní můžete televizor opět používat.

Chcete-li zabránit náhodné aktualizaci softwaru televizoru, odstraňte z paměťového zařízení USB soubor autorun.upg.

9.3

Software s otevřeným zdrojovým kódem

Tento televizor obsahuje software s otevřeným zdrojovým kódem (open source software). Společnost TP Vision Netherlands B.V. tímto nabízí, že na vyžádání poskytne úplnou kopii odpovídajícího zdrojového kódu pro autorskými právy chráněné balíčky softwaru s otevřeným zdrojovým kódem, které jsou použity v tomto výrobku a u kterých takovou nabídku vyžadují příslušné licence.

Tato nabídka platí až tři roky po nákupu výrobku a vztahuje se na kohokoli, kdo obdrží toto sdělení. Chcete-li získat zdrojový kód, kontaktujte nás prosím na adrese

open.source@philips.com.

Pokud nechcete použít e-mail nebo pokud do týdne po odeslání požadavku na uvedenou e-mailovou adresu neobdržíte potvrzení o jeho přijetí, napište nám v angličtině na adresu . . .

Open Source Tým

Společnost TP Vision Netherlands B.V.
High Tech Campus 5
5656 AE Eindhoven
Nizozemí

Licence open source

Podpora

Zaregistrujte

Zaregistrujte si svůj televizor a využijte celou řadu výhod zahrnujících plnou podporu (včetně stahování), privilegovaného přístupu k informacím o nových výrobcích, exkluzivních nabídek a slev, možnosti vyhrát ceny i účasti ve zvláštních průzkumech týkajících se nových výrobků na trhu.

Přejděte na webové stránky www.philips.com/welcome

Používání nabídek Nápověda a Vyhledat

Tento televizor nabízí nápovědu na obrazovce. Hledané informace naleznete v seznamu témat nebo si můžete přečíst nápovědu jako příručku s kapitoly.



Otevření nápovědy

Stisknutím tlačítka  otevřete hlavní nabídku. Vyberte možnost  **Nápověda** a stiskněte tlačítko **OK**.

Chcete-li zobrazit abecední seznam témat, vyberte kartu  **Seznam** na liště nabídek.

Chcete-li si přečíst Nápovědu ve formě příručky, vyberte možnost  **Příručka** na liště nabídek.

Než provedete pokyny Nápovědy, Nápovědu zavřete. Nápovědu uzavřete stisknutím tlačítka  nebo .

U většiny nastavení a možností v nabídkách si můžete po stisknutí tlačítka  (modré tlačítko) přečíst informace o vybraném nastavení nebo možnosti. Pokud nejsou informace o nastavení nebo možnosti k dispozici, můžete znovu stisknout tlačítko  (modré tlačítko) a otevřít příslušnou stránku v Nápovědě.

U některých činností, jako je například Teletext, mají barevná tlačítka specifické funkce a nemohou otevřít Nápovědu.

Nápověda k televizoru v tabletu, smartphonu nebo počítači

Můžete si stáhnout Nápovědu k televizoru ve formátu PDF a přečíst si ji ve smartphonu, tabletu nebo v počítači.

Pro snazší provádění rozsáhlých sérií pokynů si můžete příslušnou stránku Nápovědy vytisknout v počítači.

Chcete-li si stáhnout Nápovědu (uživatelskou příručku), přejděte na webové stránky www.philips.com/support

Podpora online

Chcete-li vyřešit jakýkoli problém související s televizorem Philips, můžete se obrátit na naši online podporu. Můžete si přitom vybrat svůj jazyk a zadat číslo modelu výrobku.

Přejděte na webové stránky www.philips.com/support

Na webových stránkách podpory naleznete telefonní číslo pro vaši zemi, na kterém nás můžete kontaktovat. Naleznete tam také odpovědi na časté otázky (FAQ). Můžete si stáhnout nový software televizoru nebo příručku pro čtení v počítači. Můžete odeslat konkrétní otázku e-mailem nebo (v některých zemích) chatovat online s jedním z našich spolupracovníků.

Středisko péče o zákazníky

Podporu můžete získat na telefonní lince střediska péče o zákazníky. Telefonní číslo najdete v tištěné dokumentaci dodané s televizorem.

Nebo navštivte naše webové stránky

www.philips.com/support

Číslo modelu televizoru a sériové číslo

Pravděpodobně budete požádáni o zadání čísla modelu výrobku a sériového čísla. Tato čísla naleznete na štítku na obalu nebo na zadní či spodní části televizoru.

Rejstřík

3

- 3D brýle, použití 36
- 3D brýle, typ 36
- 3D, 2D na 3D 36
- 3D, optimální sledování 36
- 3D, varování týkající se ochrany zdraví 37
- 3D, zážitek 36
- 3D, čištění brýlí 37

A

- Ambilight, dynamický 34
- Ambilight, nastavení 34
- Ambilight, režim 34
- Ambilight, umístění 33
- Ambilight, vypnutí televizoru 34
- Aplikace, doporučená 39
- Aplikace, galerie 40
- Aplikace, vyhledávání 39
- Aplikace, zpětná vazba 39
- Aplikace, zámek 39
- Audio Out – optický 9
- Automatická aktualizace kanálu 24
- Automatický posun titulků 10

B

- Barva funkce Ambilight 34
- Barva stěny 34
- Bezpečnostní pokyny 17

D

- Digitální teletext 26
- DivX® VOD 42
- DLNA 6
- DMR – Digital Media Renderer 8
- DVB 25
- DVI, připojení 9
- Dálkový ovladač, baterie 20
- Dálkový ovladač, tlačítka 20

E

- EasyLink (digitální sběrnice mezi audio video zařízeními) 10
- EasyLink, připojení 9
- Energetický štítek EU 54
- ESD 56
- Evropské ekologické označení Ecolabel 54

F

- Filmy k zapůjčení 40
- Formáty přehrávání 56
- Fotoaparát, připojení 15
- Fotografie, prezentace 41
- Funkce Ambilight, zapnutí nebo vypnutí 33
- Funkce EasyLink, nastavení 10

G

- Gama 31

H

- HbbTV 27
- HDCP, ochrana proti kopírování 9
- Hemí konzole, připojení 13

- Hlasitost sluchátek 32
- Hlavní nabídka 38
- Hloubka 3D 36
- Hodiny 31
- Hodiny televizoru 31
- Hra nebo počítač, hra 53
- Hra nebo počítač, počítač 16
- Hra, hraní 53
- Hra, pro dva hráče 53
- Hudební soubory, přehrávání 42

I

- Ikona zařízení 28
- Infračervený senzor 20
- Interaktivní televize 27
- Internetová paměť, vymazání 8
- Internetové aplikace 39

J

- Jazyk zvuku 30
- Jazyky, nabídky 30
- Jednotka USB Flash, připojení 15

K

- Kanál, aktualizace 23
- Kanál, oblíbený 23
- Kanál, přejmenování 22
- Kanál, přepínání 21
- Kanál, změna pořadí 23
- Kanály, nová instalace 24
- Klávesnice, připojení 14
- Kopie seznamu kanálů 24
- Kopie seznamu kanálů, kopírování 24
- Kopie seznamu kanálů, nahrání 25
- Kvalita příjmu 25
- Kód dětského zámku 23

L

- Likvidace produktu 54

M

- Mono / Stereo 32
- Možnosti, kanálu 21
- MyRemote App, o aplikaci 44
- Myš, připojení 15

N

- Nabídka Nastavení 17
- Nabídka Zdroj 28
- Nahrávky, hlavní nabídka 44
- Nahrávání 43
- Napájecí zásuvka 6
- Nastavení Eco 54
- Nastavení obrazu 31
- Nastavení zvuku 32
- Nápověda, používání 59
- Nápověda, v tabletu 59

O

- Obrazovka vypnuta, přepnutí 42
- Okraje obrazovky 31
- Online TV 40
- Opakovaná instalace televizoru 24
- Osvětlení Lounge light 34

P

- Perfect Pixel HD Engine 31

- Pevný disk USB, informace 13
 - Pevný disk USB, instalace 14
 - Pixel Plus link 10
 - Podpora online 59
 - Pohotovostní režim 19
 - Pozastavení televizního vysílání 43
 - Průvodce možnostmi připojení 8
 - Péče o obrazovku 18
 - Připnutí tlačítka 35
 - Připojení antény 6
 - Připojení antény, typy 8
 - Připojení HDMI, typy 8
 - Připojení SCART, typy 9
 - Připojení VGA, typy 9
 - Připojení YPbPr, typy 9
 - Připojení, seznam 28
 - Připomínka, pořad 28
 - Původní jazyk 30
- R**
- Reproduktory / Sluchátka 35
 - Rodičovské hodnocení 23
 - Rozhlasový kanál 21
 - Ruční instalace 25
 - Rychlý start 19
- S**
- Seznam kanálů, nové 24
 - Seznam pořadů 28
 - Seznamy kanálů 22
 - Skype, automatické přihlášení 51
 - Skype, blokování kontaktu 50
 - Skype, historie 51
 - Skype, hlasová schránka 51
 - Skype, hlasový hovor 50
 - Skype, kontakty 49
 - Skype, kredit 51
 - Skype, nový účet 48
 - Skype, odhlášení 52
 - Skype, online stav 49
 - Skype, přihlášení 48
 - Skype, příjem hovoru 51
 - Skype, testování kamery 52
 - Skype, událost 51
 - Skype, upozornění 52
 - Skype, videohovor 50
 - Skype, volání na telefon 50
 - Skype, vyzvánění 52
 - Skype, změna hesla 52
 - Skype, ztlumení 50
 - Sledování televize 21
 - Sluchově postižení 35
 - Služba Skype 48
 - Smart TV, kód PIN 38
 - Smart TV, registrace 38
 - Smart TV, úvodní stránka 39
 - Smišená hlasitost 35
 - Software serveru médií 56
 - Software s otevřeným zdrojovým kódem 57
 - Software, aktualizace pomocí USB 57
 - Software, aktualizace z internetu 57
 - Software, aktuální verze 57
 - Spotřeba elektrické energie 54
 - Stav 22
 - Streamování videa 40
 - Styl obrazu 32
 - Styl zvuku 33
- Světelný senzor 54
 - Synchronizace zvuku s obrazem 12, 12
 - Systém domácího kina, vyrovnání hlasitosti 13
 - Systém domácího kina, vícekanálový 12
 - Síť, bezdrátová 6
 - Síť, DHCP 7
 - Síť, heslo 7
 - Síť, kabelová 8
 - Síť, nastavení 8
 - Síť, statická adresa IP 7
 - Síťový router 6
- T**
- Teletext se dvěma obrazovkami 27
 - Teletext, možnosti 27
 - Teletext, nastavení 27
 - Teletext, přehled teletextu T.O.P. 27
 - Teletext, zastavení 27
 - Televize na vyžádání 41
 - Televizní průvodce 27
 - Text 26
 - Titulky 29
 - Tovární nastavení 24
 - TV průvodce, informace 28
- U**
- Umístění televizoru 33
 - Umístění v obchodě 32
 - Univerzální přístup 34
 - Upřednostňovaný formát zvuku 32
 - USB klávesnice 14
 - USB myš 15
- V**
- Video obchod 40
 - Video soubory, přehrávání 42
 - Vyvážení 32
- W**
- WPS, kód PIN 7
 - WPS – chráněné nastavení Wi-Fi 7
 - WWW. 39
- Z**
- Zapnuto a vypnuto 19
 - Zpoždění pohotovostního režimu 19
 - Zvukové efekty 35
 - Zvukový komentář 35
 - Zámek kanálů 23
- Ú**
- Úspora energie 54
- Č**
- Časovač 30
 - Časovač vypnutí 54
 - Černé pruhy 26
- Ř**
- Řeč 35

