

SHB6110



www.philips.com/welcome

FR Casque stéréo Bluetooth

PHILIPS

Sommaire

| | | | | | |
|-----|-----------------------------------------------------------------|-----------|-----|--------------------------------------------------------------|-----------|
| 1 | Important | 3 | 8 | Autres informations sur votre casque stéréo Bluetooth | 13 |
| 1.1 | Sécurité de l'audition | 3 | 8.1 | A propos de l'état de la pile | 13 |
| 1.2 | Champs électriques-, Magnétiques- et électromagnétiques ("EMF") | 3 | 8.2 | A propos de l'utilisation simultanée vocale et audio | 13 |
| 1.3 | Entretien général | 4 | 8.3 | A propos de la fonction FullSound | 13 |
| 1.4 | Comment jeter votre produit en fin de vie | 4 | 9 | Données techniques | 14 |
| 1.5 | Comment jeter la pile intégrée | 4 | 10 | Questions fréquemment posées | 15 |
| 1.6 | Remarques pour l'Union européenne | 5 | | | |
| 1.7 | Marques déposées | 5 | | | |
| 2 | Contenu de l'emballage | 6 | | | |
| 3 | Ce dont vous avez besoin | 6 | | | |
| 4 | Ce que vous pouvez faire avec votre casque | 6 | | | |
| 5 | Présentation de votre casque stéréo Bluetooth | 7 | | | |
| 6 | Mise en route | 8 | | | |
| 6.1 | Charger votre casque | 8 | | | |
| 6.2 | Apparier votre casque avec votre téléphone portable | 8 | | | |
| 7 | Utiliser votre casque stéréo Bluetooth | 10 | | | |
| 7.1 | Connecter le casque à votre téléphone portable | 10 | | | |
| 7.2 | Economie automatique d'énergie | 10 | | | |
| 7.3 | Contrôles du casque | 10 | | | |
| 7.4 | Porter votre casque stéréo Bluetooth | 12 | | | |

1 Important

1.1 Sécurité de l'audition

Danger



Pour éviter tout dommage sur l'audition, limitez le temps d'utilisation avec le casque à un fort volume, réglez le volume à un niveau convenable. Plus le volume est fort, lus vous devrez écouter le temps d'écoute.

Assurez-vous de respecter les directives suivantes lors de l'utilisation des écouteurs.

- Ecoutez la musique à un volume adapté durant une période raisonnable.
- Attention à ne pas régler le volume progressivement à un niveau plus élevé lors de l'écoute.
- N'augmentez pas le volume à un niveau si fort que vous ne pourriez plus entendre les bruits environnants.
- Vous devez prendre des précautions ou arrêter temporairement l'utilisation du casque dans des situations potentiellement dangereuses.
- Utiliser ce casque sur les deux oreilles lorsque vous conduisez n'est pas recommandé et peut être illégal dans certains pays.
- Pour votre sécurité, évitez d'être distrait(e) par de la musique ou des appels téléphoniques sur la route ou dans des lieux potentiellement dangereux.
- Toute pression acoustique excessive au niveau des écouteurs et des casques est susceptible de provoquer une perte d'audition.

1.2 Champs électriques-, Magnétiques- et électromagnétiques (EMF)

- 1 Philips Electronics fabrique et vend de nombreux produits aux consommateurs qui, comme tout appareil électronique, peuvent émettre et recevoir des signaux électromagnétiques.
- 2 L'un des principe commercial majeur de Philips est de prendre toutes les mesures nécessaires de sécurité pour nos produits, se conformant à toutes les exigences légales applicables dans les normes EMF au moment de la fabrication des produits.
- 3 Philips s'est engagé à développer, produire et commercialiser des produits ne causant aucun effet néfaste sur la santé.
- 4 Philips confirme que ses produits sont traités de manière adaptée à leur usage, leur utilisation ne cause aucun danger selon les preuves scientifiques disponibles à ce jour.
- 5 Philips joue un rôle actif dans le développement du EMP international et des normes de sécurité, ce qui permet à Philips d'anticiper de futurs développements dans la normalisation pour l'intégration de ses produits.

1.3 Entretien général

Pour éviter tout dommage ou dysfonctionnement :

- N'exposez pas le casque à une chaleur excessive.
- Ne faites pas tomber votre casque.
- N'immergez pas votre casque dans l'eau.
- N'utilisez aucun agent nettoyant contenant de l'alcool, de l'ammoniaque, de l'essence ou des substances abrasives.

Si un nettoyage est nécessaire, essuyez le produit avec un chiffon doux. Vous pouvez aussi utiliser un chiffon humidifié d'un peu d'eau ou d'un peu de savon doux dilué.

Températures de fonctionnement et de rangement

- Ne faites pas fonctionner et ne rangez pas le produit dans un lieu où la température est inférieure à -15°C (5°F) ou supérieure à 55°C (131°F) car cela pourrait réduire la durée de vie de la pile.

1.4 Comment jeter votre produit en fin de vie



Votre produit est conçu et fabriqué avec des matériaux et des composants de haute qualité, pouvant être recyclés et réutilisés. Lorsque ce symbole d'une

poubelle à roues barrée d'une croix est visible sur un produit, cela signifie que le produit est couvert par la Directive Européenne 2002/96/EC. Veuillez vous informer à propos du système local de recyclage des produits électriques et électroniques. Veuillez agir selon les règles de votre lieu d'habitation et ne jetez pas votre produit usé avec les autres déchets ménagers. Jeter votre produit en fin de vie dans un centre adapté empêchera des conséquences négatives potentielles sur l'environnement et la santé humaine.

1.5 Comment jeter la pile intégrée

Si votre pays n'est pas équipé d'un système de ramassage / recyclage des produits électroniques, vous pouvez tout de même protéger l'environnement en enlevant et en recyclant la pile avant de jeter le casque. Veuillez amener la pile dans un centre de recyclage pour les piles.

L'enlèvement de la pile du produit détruira le produit.

Veuillez à ce que le casque soit débranché du câble de recharge USB avant de retirer la batterie.

Vous pouvez enlever la pile en suivant les étapes ci-dessous.

- 1 Tirez et enlevez le coussinet de l'oreillette gauche.
- 2 Enlevez les vis maintenant l'oreillette en position.
- 3 Ouvrez le boîtier.
- 4 Coupez les fils de la pile.
- 5 Enlevez la pile.

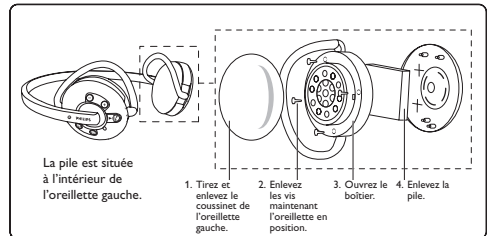

1.6 Remarques pour l'Union européenne



Par la présente, Philips Consumer Lifestyle, BU Accessories, déclare que l'appareil Philips Bluetooth headset SHB 6110 est conforme aux exigences essentielles et aux autres dispositions pertinentes de la directive 1999/5/CE.



ECD AMB544 9056 -
SHB6110.pdf
Adobe Acrobat

1.7 Marques déposées

Les marques déposées appartiennent à Koninklijke Philips Electronics N.V ou leur propriétaire respectif. La marque Bluetooth et les logos sont les propriétés de Bluetooth SIG, Inc. et toute utilisation de ces marques par Koninklijke Philips Electronics N.V s'effectue sous licence.

2 Contenu de l'emballage

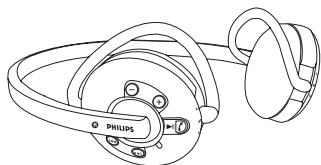

Casque Bluetooth

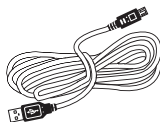

Câble de recharge USB



Guide de démarrage rapide

3 Ce dont vous avez besoin: 4 Ce que vous pouvez faire avec votre casque

Un téléphone portable permettant une lecture en transit stéréo Bluetooth, c'est-à-dire compatible avec le profil A2DP Bluetooth.

D'autres appareils (Ordinateurs portables, PDA, adaptateurs Bluetooth, lecteurs MP3 etc.) sont aussi compatibles s'ils partagent des profils Bluetooth supportés par le casque. Ces profils sont :

Pour une communication sans fil et en mains libres:

- Le profil du casque Bluetooth (HSP) ou le profil mains libres Bluetooth (HFP).

Pour une écoute stéréo sans fil:

- Le profil de distribution audio avancé Bluetooth (A2DP).

Pour un contrôle musical sans fil :

- Le profil de la télécommande audio vidéo Bluetooth (AVRCP).

Le casque est équipé du système Bluetooth Version 2.0, mais fonctionnera également avec les appareils équipés d'une autre version Bluetooth supportant les profils décrits ci-dessus.

Avec votre casque Philips, vous pouvez :

- Mener des conversations sans fil et en mains libres
- Écouter de la musique sans fil
- Contrôler votre musique sans fil
- Faire permuter les appels et la musique

5 Présentation de votre casque stéréo Bluetooth

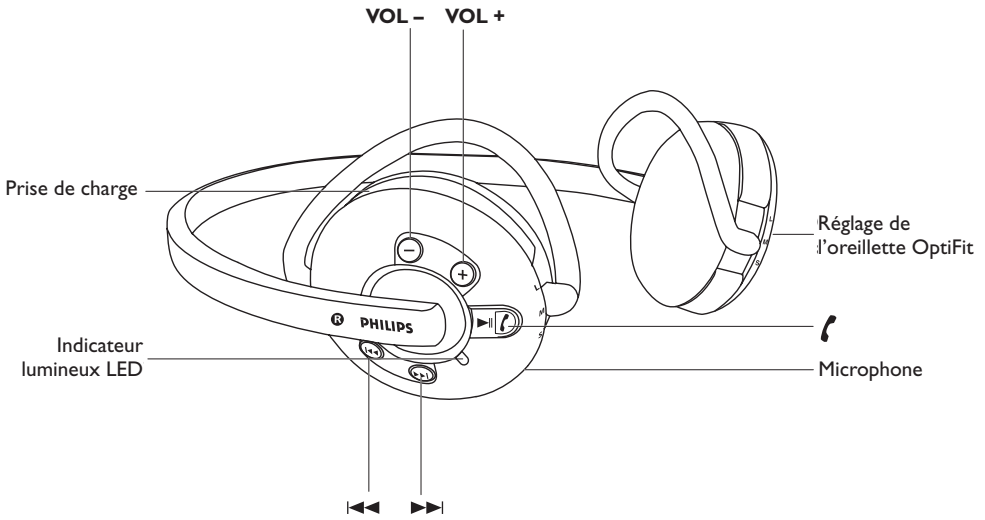

6 Mise en route

6.1 Charger votre casque

Avant d'utiliser votre casque la première fois, chargez la pile durant 6 heures pour optimiser la capacité de la pile et sa durée de vie.

Avertissement

Utilisez uniquement le câble de recharge USB d'origine. L'utilisation d'un autre chargeur pourrait endommager ou détruire votre casque. Branchez le câble de recharge USB sur la prise USB de votre ordinateur et connectez-le à la prise de recharge du casque.

Attention

Terminez votre appel téléphonique avant de charger le casque, car si vous connectez le casque pour le charger durant une conversation, cela coupera la communication.

Durant la recharge, l'indicateur LED s'allumera d'une lumière rouge. L'indicateur LED s'éteindra une fois que la charge sera terminée. Une charge complète dure généralement environ 3.5 heures. Vous pouvez utiliser le casque durant la procédure de recharge.

Conseil

Vous pouvez économiser de l'énergie et protéger l'environnement en débranchant le chargeur une fois que la charge est terminée.

6.2 Appairier votre casque avec votre téléphone portable

Votre casque stéréo Bluetooth doit être apparié à votre téléphone portable avant de le connecter et de l'utiliser la première fois avec votre téléphone. "L'appariement" établira un lien crypté unique entre votre téléphone portable et votre casque.

L'appariement doit être effectué

- Avant d'utiliser votre casque avec votre téléphone portable la première fois, ou
- Après avoir apparié plus de deux appareils Bluetooth avec votre casque. Votre casque peut enregistrer jusqu'à deux appareils en mémoire. Si vous appariez plus de deux appareils à votre casque, l'appariement avec le premier appareil sera supprimé.
- "L'appariement" est un mécanisme différent que la "connexion" car appairier doit être effectué généralement une seule fois, alors que le téléphone portable et le casque se "connecteront" à chaque fois que les deux appareils seront éteints ou hors de portée l'un de l'autre.

Pour appairier votre casque avec votre téléphone portable

Assurez-vous que le casque soit chargé, que votre téléphone portable soit mis en marche et que sa fonction Bluetooth soit activée. Consultez le manuel d'utilisation de votre téléphone portable pour activer la fonction Bluetooth.

- 1 Éteignez votre casque et appuyez sur  jusqu'à ce que la LED clignote alternativement en rouge et bleu. Le casque restera en "mode d'appariement" durant 5 minutes.
- 2 L'appariement se réalise généralement en quelques étapes simples décrites ci-dessous. Veuillez consulter le manuel d'utilisation de votre téléphone portable pour de plus amples détails.

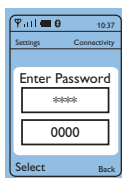

- 3 Accédez au menu de votre téléphone portable généralement appelé "Installation", "Réglages", "Bluetooth" ou "Connectivité". Sélectionnez l'option pour engager la recherche des appareils Bluetooth. Après quelques secondes, votre téléphone portable signalera qu'il a détecté le "Philips SHB6110".
- 4 Après avoir sélectionné "Philips SHB6110" sur votre téléphone portable, vous devrez confirmer l'appariement et entrer le mot de passe. Veuillez entrer le mot de passe du casque : "0000" (quatre zéros).

Une fois que l'appariement a réussi, le casque sera connecté au téléphone portable. Vous entendrez un long bip sonore confirmant le succès de l'appariement et l'indicateur LED du casque passera du clignotement rouge/bleu à un clignotement bleu toutes les trois secondes.

7 Utiliser votre casque stéréo Bluetooth

7.1 Connecter le casque à votre téléphone portable

Mettez le casque en marche en appuyant sur  jusqu'à ce que l'indicateur LED s'allume. Une fois mis en marche, le casque se reconnectera automatiquement au dernier appareil auquel il était connecté. Si le dernier appareil connecté n'est pas disponible, le casque essaye de reconnecter l'appareil ayant été connecté précédemment.

Si vous activez le téléphone portable ou sa fonction Bluetooth **après** avoir mis le casque en marche, connectez le casque à partir du menu Bluetooth de votre téléphone portable.

7.2 Economie automatique d'énergie

Si votre casque ne peut pas trouver d'appareil Bluetooth à connecter dans les environs, il s'éteindra automatiquement après cinq minutes afin de préserver l'énergie de la pile.

7.3 Contrôles du casque

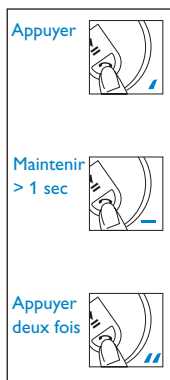

Pour contrôler le casque, vous pouvez appuyer, maintenir et appuyer deux fois sur les boutons du casque. Les contrôles "Appuyer", "maintenir" et "appuyer deux fois" engagent une durée et une vitesse de pression différentes sur les boutons.

Le tableau ci-dessous indique comment faire fonctionner votre casque :

| Afin de: | Procédez comme ceci: | Réponse sonore et lumineuse par l'indicateur LED |
|------------------------------------------------------------------------------|----------------------------------------------------------------------------------------------------------|-----------------------------------------------------------------------------------------------------------------------------------------------------------------------------------------------------------------------------|
| Accéder au mode d'appariement | Appuyez sur ☎ jusqu'à ce que l'indicateur LED commence à clignoter alternativement en rouge/bleu. | Clignotement alternatif en rouge/bleu. |
| Mettre le casque en marche | Appuyez sur ☎ durant 2 secondes | <ul style="list-style-type: none"> • 3 clignotements rouge: la pile est faible. • 2 clignotements rouge: > 25% de charge restante. • 1 clignotement bleu : > 50% de charge restante. |
| Eteindre le casque | Maintenez ☎ durant 4 secondes | Un bip sonore long |
| Mettre en lecture / Pauser la musicale | Appuyez sur ☎ | |
| Arrêter la musique | Appuyez sur ▶▶ et sur ◀◀ simultanément | |
| Sauter en avant / en arrière | Appuyez sur ▶▶ ou sur ◀◀ | |
| Activer / désactiver la fonction FullSound | Maintenez ☎ et ◀◀ simultanément durant 4 secondes. | Un bip sonore bref : Activé Deux bips sonores brefs: Deactivé |
| Régler le volume | Appuyez sur VOL- ou sur VOL+ | |
| Prendre un appel/Terminer un appel | Appuyez sur ☎ | |
| Prendre un second appel / mettre un appel en attente / retourner à l'appel * | Appuyez sur ☎ | |
| Refuser un appel | Maintenez ☎ | Un long bip sonore |
| Recomposer le dernier numéro | Appuyez deux fois sur ☎ | Deux courts bips sonores |
| Activer la composition vocale * | Maintenez la touche ☎ enfoncée jusqu'au bip sonore | Un bip sonore bref |
| Désactiver le micro | Appuyez deux fois sur ☎ (durant l'appel) | Un bip sonore court toutes les cinq secondes jusqu'à ce que la fonction sourdine soit activée. |
| Transférer l'appel sur le téléphone* | Maintenez la touche ▶▶ enfoncée | Un bip sonore bref |

Indicateurs d'autres statuts:

| | |
|----------------------------------------------------------------------------|----------------------------------------------------------------------------------------------------------------------------------------------------------------------------------------|
| Connecté à un appareil Bluetooth (en mode de veille ou en écoute musicale) | L'indicateur bleu clignote toutes les 3 secondes. |
| Prêt pour l'appariement | En mode d'appariement, l'indicateur LED clignote de manière continue en alternant les couleurs bleue et rouge. |
| En marche mais non connecté | L'indicateur bleu clignote rapidement. |
| En conversation | Lorsque le téléphone sonne, l'indicateur bleu clignote rapidement (deux fois par seconde). Une fois que l'appel est pris, l'indicateur clignote lentement, une fois par seconde. |
| Pile faible | L'indicateur LED clignote en rouge et non en bleu. Un court et double bip sonore retentira chaque minute durant les cinq dernières minutes de charge restante, durant la conversation. |

* Disponible si votre téléphone portable prend en charge cette fonction

7.4 Porter votre casque stéréo Bluetooth



Le bandeau d'encolure OptiFit offre un système de charnière ergonomique, placé au centre de l'oreillette pour assurer un confort optimal.

Ce maintien permet également une parfaite performance sonore grâce à l'emplacement idéal du haut-parleur au-dessus de votre canal auriculaire.

Pour personnaliser le maintien de votre casque, réglez la boucle de l'oreillette sur la position la plus large marquée "L". Prenez le casque des deux mains avec le microphone orienté vers vous et baissez le casque sur vos oreilles. Une fois le casque placé sur votre tête, personnalisez le maintien en déplaçant le réglage de la boucle d'oreillette de haut en bas jusqu'à obtenir la meilleure position.

8 Autres informations sur votre casque stéréo Bluetooth

8.1 A propos de l'état de la pile

Immédiatement après avoir mis le casque en marche, l'indicateur LED indiquera l'état de la pile.

| Indicateur LED | Etat de la pile |
|------------------------|---------------------------------|
| 3 clignotements rouges | Moins de 25% de charge restante |
| 2 clignotement rouge | Moins de 50% de charge restante |
| 1 clignotements bleu | 50% ou plus de charge restante |

L'indicateur LED clignotera en rouge de manière continue durant les cinq minutes restantes de conversation. Vous entendrez également deux courts bips sonores chaque minute pour vous rappeler de terminer l'appel ou de le transférer sur votre téléphone avant que la pile ne se décharge complètement.

8.2 A propos de l'utilisation simultanée vocale et audio

Votre casque stéréo Bluetooth peut être connecté à

- Un appareil audio Bluetooth (supportant le profil Bluetooth A2DP et AVRCP) et
- Un appareil de communication Bluetooth (supportant le profil Bluetooth HFP ou HSP) en même temps.

Cependant vous pouvez connecter votre casque stéréo Bluetooth.

- à un téléphone stéréo Bluetooth permettant d'écouter de la musique et d'effectuer des appels, ou
- avec un téléphone Bluetooth ne supportant pas le système Bluetooth stéréo (A2DP) pour donner des appels et en même temps vers un appareil audio Bluetooth (lecteur MP3 Bluetooth, adaptateur audio Bluetooth etc.) pour écouter de la musique. Assurez-vous d'apparier tout d'abord le téléphone à votre casque Bluetooth, puis d'éteindre le téléphone et le casque pour ensuite apparier l'appareil audio Bluetooth.

Avec la fonction SwitchStream, vous pouvez écouter de la musique et contrôler vos appels en même temps. En écoute musicale, vous entendrez une sonnerie lorsqu'un appel intervient et vous pourrez prendre l'appel en appuyant simplement sur le bouton **⏏**.

8.3 A propos de la fonction FullSound

FullSound est un algorithme d'amélioration sonore digital, qui fonctionne grâce à un puissant processeur intégré au casque Bluetooth.

Il restaure et amplifie les basses, les aigus, les effets stéréo et dynamiques de la musique compressée et procure une expérience sonore naturelle, « de vie réelle » basée sur des années de recherche et de réglages acoustiques. La fonction FullSound diminue la durée de lecture musicale de moins de 10% si elle est activée. Cette fonction est activée par défaut lorsque vous achetez le casque.

Pour désactiver la fonction FullSound, maintenez **▶▶** et **⏏** simultanément durant 4 secondes. Vous entendrez une tonalité croissante lorsque vous activez la fonction FullSound, et une tonalité décroissante lorsque vous désactivez la fonction FullSound.

9 Données techniques

- Jusqu'à 14 heures de lecture musicale ou de conversation
- Jusqu'à 300 heures de veille
- Durée normale pour une charge complète: 3.5 heures
- Pile polymère lithium rechargeable (360mAh)
- Supporte Bluetooth 2.0+EDR, Bluetooth stéréo (A2DP – Profil de distribution audio avancé, AVRCP – Profil de télécommande audio vidéo), supporte le mono Bluetooth (HSP – Profil casque, HFP – Profil mains libres).
- Amélioration sonore digitale FullSound
- Conception ergonomique OptiFit
- Distance de fonctionnement jusqu'à 10 mètres (33 pieds)

Les spécifications sont sujets à des changements sans avis préalable.

10 Questions fréquemment posées

Le casque Bluetooth ne se met pas en marche.

La pile est faible.

Chargez votre casque Bluetooth.

La connexion ne s'établit pas avec le téléphone portable.

Le système Bluetooth est désactivé.

Activez la fonction Bluetooth sur votre téléphone portable et mettez le casque en marche après avoir mis en marche le téléphone.

Le téléphone portable ne détecte pas le casque

- **Le casque peut être connecté à un autre appareil précédemment apparié.**
Éteignez l'autre appareil connecté ou placez-le hors de portée du casque.
- **L'appariement peut avoir été réinitialisé ou le casque a été précédemment apparié avec un autre appareil.**
Procédez à l'appariement comme décrit dans le manuel d'utilisation.

La recomposition d'un numéro ne fonctionne pas.

Votre téléphone portable peut ne pas permettre cette fonction.

La composition vocale ne fonctionne pas.

Votre téléphone portable peut ne pas permettre cette fonction.

Le casque est connecté à un téléphone stéréo Bluetooth mais la musique n'est émise que par le haut-parleur du téléphone.

Le téléphone peut avoir une option d'écoute musicale par le haut-parleur ou par le casque. Consultez le manuel d'utilisation de votre téléphone portable pour transférer la musique sur le casque.

La qualité audio lors de la lecture en transit du téléphone est très faible ou le transit de lecture ne fonctionne pas du tout.

Le téléphone peut ne pas être compatible avec A2DP et supporte seulement (mono) HSP/HFP. Vérifiez la compatibilité de votre téléphone.

La qualité audio est pauvre et des bruits parasites se font entendre.

La source audio Bluetooth est hors de portée. Réduisez la distance entre le casque et la source audio Bluetooth, ou enlevez les obstacles entre les deux appareils.

J'entends mais je ne peux pas contrôler la musique sur mon appareil (par exemple, saut avant / arrière).

La source audio Bluetooth ne supporte pas AVRCP.

Consultez le manuel d'utilisation de votre source audio.

Le casque ne charge pas ou charge très lentement avec le câble de recharge USB.

L'alimentation via le port USB est nulle ou trop faible.

Votre port USB doit fournir une puissance de 500 mA. Essayez un autre port USB à l'arrière de votre PC ou un concentrateur USB alimenté.

Veuillez consulter www.philips.com/welcome pour toute assistance supplémentaire.



Philips Consumer Lifestyle

AQ95-56F-998KR/2ndF

2008

(Report No. / Numéro du Rapport)

(Year in which the CE mark is affixed / Année au cours de laquelle le marquage CE a été apposé)

EC DECLARATION OF CONFORMITY

(DECLARATION DE CONFORMITE CE)

We / Nous, PHILIPS CONSUMER LIFESTYLE B.V.

(Name / Nom de l'entreprise)

TUSSENDIEPEN 4, 9206 AD DRACHTEN, THE NETHERLANDS

(address / adresse)

Declare under our responsibility that the electrical product(s):

(Déclarons sous notre propre responsabilité que le(s) produit(s) électrique(s):)

PHILIPS

SHB6110/00, /05, /10

(brand name, nom de la marque)

(Type version or model, référence ou modèle)

Bluetooth Headset

(product description, description du produit)

To which this declaration relates is in conformity with the following harmonized standards:

(Auquel cette déclaration se rapporte, est conforme aux normes harmonisées suivantes)

(title, number and date of issue of the standard / titre, numéro et date de parution de la norme)

EN 60950-1:2001+A11:2004

EN 301 328 V1.7.1: 2006

EN 301 489-1 V1.8.1: 2008

EN 301 489-17 V1.3.2: 2008

EN 50360:2002

EN 62301:2005

Following the provisions of :

(Conformément aux exigences essentielles et autres dispositions pertinentes de :)

1999/5/EC (R&TTE Directive) (Directive R&TTE 1999/5/CE)

2009/125/EC (EuP Directive)

- EC/1275/2008

- EC/278/2009

And are produced under a quality scheme at least in conformity with ISO 9001 or CENELEC Permanent Documents

(Et sont fabriqués conformément à une qualité au moins conforme à la norme ISO 9001 ou aux Documents Permanents CENELEC)

The Notified Body N.A. performed N.A.
(L'Organisme Notifié) (Name and number/ nom et numéro) (a effectué) (description of intervention / description de l'intervention)

And issued the certificate, N.A.
(et a délivré le certificat) (certificate number / numéro du certificat)

Remarks:

(Remarques:)

Drachten, The Netherlands
10/12/2009

(place, date / lieu, date)

A.Speelman, Compliance Manager

(signature, name and function / signature, nom et fo

