



ÍNDICE

1. INFORMAÇÕES DE SEGURANÇA.....	3
2. INSTRUÇÕES DE SEGURANÇA.....	5
3. DESCRIÇÃO DO PRODUTO.....	7
4. PAINEL DE COMANDOS.....	7
5. TABELA DE PROGRAMAS.....	8
6. OPÇÕES.....	10
7. DEFINIÇÕES.....	11
8. ANTES DA PRIMEIRA UTILIZAÇÃO.....	12
9. UTILIZAÇÃO DIÁRIA.....	12
10. SUGESTÕES E DICAS.....	13
11. MANUTENÇÃO E LIMPEZA.....	14
12. RESOLUÇÃO DE PROBLEMAS.....	17
13. DADOS TÉCNICOS.....	18

ESTAMOS A PENSAR EM SI

Obrigado por ter adquirido um aparelho Electrolux. Escolheu um produto que traz com ele décadas de experiência profissional e inovação. Engenhoso e elegante, foi concebido a pensar em si. Assim, quando o utilizar, terá a tranquilidade de saber que obterá sempre óptimos resultados.

Bem-vindo(a) à Electrolux.

Visite o nosso website para:



Resolver problemas e obter conselhos de utilização, catálogos e informações sobre serviços:

www.electrolux.com/webselfservice



Registar o seu produto para beneficiar de um serviço melhor:

www.registerelectrolux.com



Adquirir acessórios, consumíveis e peças de substituição originais para o seu aparelho:

www.electrolux.com/shop

APOIO AO CLIENTE E ASSISTÊNCIA

Utilize sempre peças de substituição originais.

Quando contactar o nosso Centro de Assistência Técnica Autorizado, certifique-se de que tem os seguintes dados disponíveis: Modelo, PNC, Número de Série. A informação encontra-se na placa de características.



Aviso / Cuidado - Informações de segurança



Informações gerais e sugestões



Informações ambientais

Sujeito a alterações sem aviso prévio.

1. ⚠️ INFORMAÇÕES DE SEGURANÇA

Leia atentamente as instruções fornecidas antes de instalar e utilizar este aparelho. O fabricante não é responsável por ferimentos ou danos resultantes de instalação ou utilização incorrectas. Guarde sempre as instruções num sítio seguro e acessível para consultar no futuro.

1.1 Segurança para crianças e pessoas vulneráveis



ADVERTÊNCIA!

Risco de asfixia, ferimentos ou incapacidade permanente.

- Este aparelho pode ser utilizado por crianças com 8 anos ou mais e por pessoas portadoras de alguma deficiência, desde que recebam instruções e/ou supervisão relativamente à utilização do aparelho de forma segura e compreendam os perigos envolvidos.
- Não permita que as crianças brinquem com o aparelho.
- É necessário manter sempre as crianças de 3 anos de idade ou menos afastadas deste aparelho quando ele estiver a funcionar.
- Mantenha todos os materiais de embalagem fora do alcance das crianças e elimine-os de forma apropriada.
- Mantenha os detergentes fora do alcance das crianças.
- Mantenha as crianças e os animais domésticos afastados da porta do aparelho quando esta estiver aberta.
- Se o aparelho tiver um dispositivo de segurança para crianças, recomendamos que o active.
- A limpeza e a manutenção básica do aparelho não devem ser efectuadas por crianças sem supervisão.

1.2 Segurança geral

- Não altere as especificações deste aparelho.
- Se instalar o secador de roupa por cima de uma máquina de lavar roupa, utilize o kit de empilhamento. O kit de empilhamento está disponível nos concessionários autorizados e pode ser utilizado apenas nos aparelhos especificados nas instruções fornecidas com o acessório. Leia-as atentamente antes da instalação (consulte o folheto de instalação).
- O aparelho pode ser instalado num espaço livre ou debaixo de um balcão de cozinha que tenha o espaço correcto (consulte o folheto de instalação).
- Não instale o aparelho atrás de uma porta trancável, de uma porta de correr ou de uma porta com dobradiças para o lado oposto, que impeça a abertura total da porta do aparelho.
- A abertura de ventilação na base (se aplicável) não deve ficar obstruída por carpete, tapete ou qualquer outro revestimento do piso.
- Ligue a ficha na tomada eléctrica apenas no final do processo de instalação. Certifique-se de que a ficha eléctrica está acessível após a instalação.
- Certifique-se de que o local de instalação tem uma boa ventilação para evitar o refluxo de gases para o local, provenientes de aparelhos queime gás ou outros combustíveis, incluindo chama desprotegida.
- O ar que sai do aparelho não pode ser encaminhado para uma chaminé de exaustão de fumos de aparelhos que queimem gás ou outros combustíveis.
- Se o cabo de alimentação eléctrica estiver danificado, deve ser substituído pelo fabricante, por um Centro de Assistência Técnica Autorizado ou por uma pessoa igualmente qualificada, para evitar perigos.
- Não exceda a carga máxima de 8 kg (consulte o capítulo “Tabela de programas”).
- Não utilize o aparelho com artigos que estejam contaminados com produtos químicos industriais.

- Remova o cotão e os resíduos da embalagem que se tenham acumulado em torno do aparelho.
- Não utilize o aparelho sem o filtro. Limpe o filtro de cotão antes ou após cada utilização.
- Não utilize o secador de roupa para secar peças não lavadas.
- Todas as peças que estejam contaminadas com substâncias como óleo alimentar, acetona, álcool, gasolina, querosene, tira-nódoas, aguarrás, ceras e removedores de cera devem ser lavadas em água quente com uma quantidade extra de detergente antes de serem secadas no secador de roupa.
- Todas as peças com espuma de borracha (espuma de látex), toucas de banho, tecidos impermeáveis, artigos e roupas com o avesso em borracha ou almofadas cheias com espuma de borracha não podem ser secadas no secador de roupa.
- Os amaciadores e os produtos semelhantes devem ser utilizados de acordo com as instruções do fabricante do produto.
- Retire todos os objectos do vestuário que possam causar ignição, como isqueiros ou fósforos.
- Nunca pare o secador de roupa antes do fim do ciclo de secagem, excepto se remover rapidamente e estender todas as peças para dissipar o calor.
- A parte final do ciclo do secador de roupa é feita sem calor (ciclo de arrefecimento) para assegurar que as peças ficam a uma temperatura que não cause danos.
- Antes de qualquer operação de manutenção, desactive o aparelho e desligue a ficha da tomada eléctrica.

2. INSTRUÇÕES DE SEGURANÇA

2.1 Instalação

- Retire todos os materiais de embalagem e os parafusos de transporte.
- Não instale nem utilize o aparelho se ele estiver danificado.
- Siga as instruções de instalação fornecidas com o aparelho.
- Tenha sempre cuidado quando deslocar o aparelho porque ele é

pesado. Utilize sempre luvas e calçado de protecção.

- Não instale nem utilize o aparelho em locais onde a temperatura possa ser inferior a 5 °C ou superior a 35°C.
- Certifique-se de que o piso onde instala o aparelho é plano, estável, resistente ao calor e limpo.
- Certifique-se de que existe circulação de ar entre o aparelho e o piso.
- Mantenha o aparelho sempre na posição vertical quando o transportar.
- A superfície posterior do aparelho deve ficar encostada à parede.
- Quando o aparelho estiver colocado na sua posição definitiva, verifique se está bem nivelado, com a ajuda de um nível de bolha. Se não estiver, regule os pés até ficar nivelado.

2.2 Ligação eléctrica



ADVERTÊNCIA!

Risco de incêndio e choque eléctrico.

- O aparelho tem de ficar ligado à terra.
- Certifique-se de que a informação sobre a ligação eléctrica existente na placa de características está em conformidade com a alimentação eléctrica. Se não estiver, contacte um electricista.
- Utilize sempre uma tomada bem instalada e à prova de choques eléctricos.
- Não utilize adaptadores de tomadas duplas ou triplas, nem cabos de extensão.
- Não puxe o cabo de alimentação para desligar o aparelho. Puxe sempre a ficha de alimentação.
- Não toque no cabo de alimentação ou na ficha com as mãos molhadas.
- Este aparelho está em conformidade com as Directivas da C.E.E.

2.3 Utilização



ADVERTÊNCIA!

Risco de ferimentos, choque eléctrico, incêndio, queimaduras ou danos no aparelho.

- Este aparelho destina-se apenas a uso doméstico.
- Não seque peças danificadas (descosidas ou resgadas) que contenham forros ou enchimentos.
- Seque apenas os tecidos que possam ser secados no secador de roupa. Siga as instruções de cada etiqueta de tecido.
- Se tiver lavado a roupa com um removedor de nódoas, efectue um ciclo de enxaguamento extra antes de iniciar o secador.
- Não beba a água condensada/destilada, nem prepare alimentos com ela. Pode causar problemas de saúde a pessoas e animais de estimação.
- Não se sente nem se apoie na porta quando esta estiver aberta.
- Não seque peças muito molhadas no secador de roupa.

2.4 Manutenção e limpeza



ADVERTÊNCIA!

Risco de ferimentos ou danos no aparelho.

- Não utilize jactos de água ou vapor para limpar o aparelho.
- Limpe o aparelho com um pano macio e húmido. Utilize apenas detergentes neutros. Não utilize produtos abrasivos, esfregões, solventes ou objectos metálicos.

2.5 Eliminação



ADVERTÊNCIA!

Risco de ferimentos ou asfixia.

- Desligue o aparelho da alimentação eléctrica e do fornecimento de água.
- Corte o cabo de alimentação eléctrica do aparelho e elimine-o.
- Remova o trinco da porta para evitar que crianças ou animais de estimação fiquem presos no tambor.
- Elimine o equipamento em conformidade com os requisitos locais de eliminação de Resíduos de Equipamentos Eléctricos e Electrónicos (REEE).

3. DESCRIÇÃO DO PRODUTO

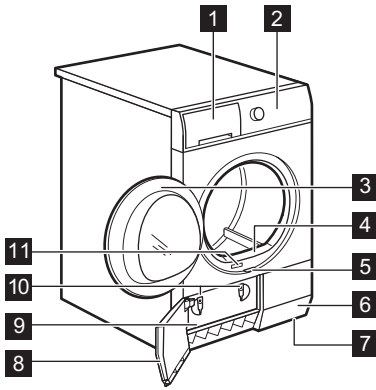

- 1 Depósito de água
- 2 Painel de comandos
- 3 Porta do aparelho
- 4 Filtro principal
- 5 Botão da porta do condensador
- 6 Ranhuras de circulação de ar
- 7 Pés reguláveis
- 8 Porta do condensador
- 9 Tampa do condensador
- 10 Trincos da tampa do condensador
- 11 Placa de características

i Para facilitar o carregamento da roupa ou a instalação, o sentido de abertura da porta pode ser invertido. (consulte o folheto separado.)

4. PAINEL DE COMANDOS

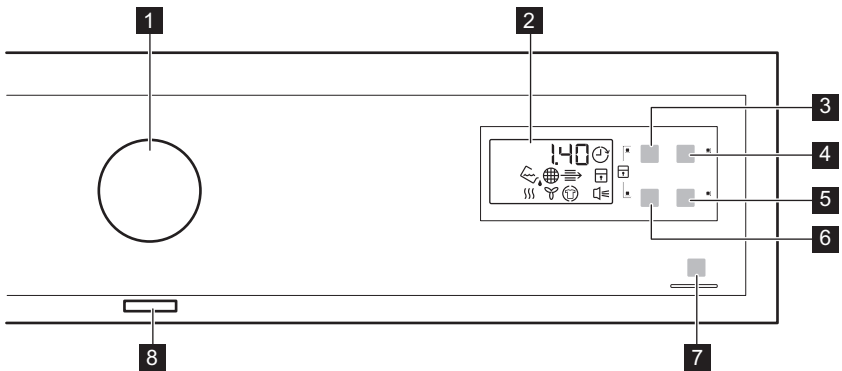

- 1 Selector de programas
- 2 Visor
- 3 Botão táctil Tiempo/Tempo
- 4 Botão táctil Início Diferido
- 5 Botão táctil Delicados
- 6 Botão táctil Cara de Lana/Lãs
- 7 Botão táctil Início/Pausa
- 8 Botão On/Off





































Toque com um dedo nas áreas tácteis com o símbolo ou o nome da opção. Não utilize luvas quando tocar no painel de comandos. Certifique-se de que o painel de comandos está sempre limpo e seco.





4.1 Indicadores

Indicadores	Descrição
	Fase de secagem
	Fase de arrefecimento
	Fase de protecção anti-rugas
	Condensador
	Depósito de água
	Filtro
	Início diferido
	Bloqueio p/ Crianças
	Sinais sonoros
2.00	Duração do programa
10' - 2.00	Duração da secagem por tempo
30' - 20h	Duração do início diferido

5. TABELA DE PROGRAMAS

Programas	Tipo de carga	Carga (máx.) ¹⁾ / Etiqueta do tecido
Algod.		
Extra Seco	Nível de secagem: extra seco.	8 kg/
Seco Armario +	Nível de secagem: secagem forte.	8 kg/
Seco Armario ^{2) 3)}	Nível de secagem: seco para guardar.	8 kg/

Programas	Tipo de carga	Carga (máx.) ¹⁾ / Etiqueta do tecido
 Seco Plancha/ Engomar ²⁾	Nível de secagem: adequado para engomar.	8 kg/  
 Sintét.		
 Extra Seco	Nível de secagem: extra seco.	3,5 kg/   
 Seco Armario ²⁾	Nível de secagem: seco para guardar.	3,5 kg/   
 Seco Plancha/ Engomar	Nível de secagem: adequado para engomar.	3,5 kg/   
 Fácil	Tecidos delicados que requerem uma passagem a ferro mínima. Os resultados da secagem podem variar consoante os diferentes tipos de tecido. Deve sacudir a roupa antes de a colocar no aparelho. Quando o programa terminar, remova imediatamente as peças e coloque-as num cabide.	1 kg (ou 5 camisas)/   
 Edred.	Para secar edredões simples ou duplos e almofadas (com penas, penugem ou enchimentos sintéticos).	3 kg/   
 Delicados	Tecidos delicados.	2 kg/   
Lana/Lãs ⁴⁾	Tecidos de lã. Lãs delicadas laváveis e secáveis em máquina. Remova imediatamente as peças quando o programa terminar.  WOOLMARK APPAREL CARE	1 kg
	Para secar calçado desportivo apenas com a Prateleira de Secagem (consulte o manual do utilizador separado fornecido com a Prateleira de Secagem).	1 par de sapatos de desporto
 Refrescar	Refrescar tecidos que tenham estado guardados.	1 kg
 Tiempo/Tempo	Com este programa, pode utilizar a opção Tiempo/Tempo e definir a duração do programa.	8 kg/   

Programas	Tipo de carga	Carga (máx.) ¹⁾ / Etiqueta do tecido
 Rápido	Para secar algodão e tecidos sintéticos.	2 kg/   

1) O peso máximo refere-se a peças secas.

2) **Apenas para testes:** Os programas standard para testes estão especificados no documento EN 61121.

3) O programa  Algod. Seco Armario é o “Programa standard para algodão”. É adequado para secar roupa de algodão normal molhada e é o programa mais eficiente em consumo de energia para secar roupa de algodão molhada.

4) O ciclo de secagem de lã desta máquina foi aprovado pela The **Woolmark** Company para a secagem à máquina de produtos de lã laváveis em máquina, desde que as peças sejam lavadas e secadas de acordo com as instruções indicadas na etiqueta do vestuário e as instruções publicadas pelo fabricante deste aparelho. **M1221.** No Reino Unido, na República da Irlanda, em Hong Kong e na Índia, o símbolo **Woolmark** é uma marca comercial de certificação.

6. OPÇÕES

6.1 Tiempo/Tempo

Esta opção aplica-se ao programa Tiempo/Tempo e ao programa Lana/Lãs (apenas com a Prateleira de Secagem).



Recomendamos que defina uma duração curta quando secar pequenas quantidades de roupa ou apenas uma peça.

- Programa **Tiempo/TempoPrograma:** Permite definir a duração do programa entre um mínimo de 10 minutos e um máximo de 2 horas. A definição da duração deve ser proporcional à quantidade de roupa que colocar no aparelho.
- Programa **Lana/LãsPrograma:** Permite definir a duração do programa entre um mínimo de 30

minutos e um máximo de 4 horas. A definição da duração deve ser proporcional à quantidade de roupa que colocar no aparelho.



6.2 Cara de Lana/Lãs

















Esta opção aplica-se apenas ao programa Lã. Para deixar a roupa mais seca, prima o botão táctil Cara de Lana/Lãs  repetidamente para aumentar a duração do programa.

6.3 Delicados

Com esta opção, pode conseguir um programa de secagem suave com temperatura baixa. Utilize esta opção com tecidos que tenham o símbolo  na etiqueta (por exemplo, acrílico ou viscoso).

6.4 Tabela de opções

Programas ¹⁾			
	 Algod.		
 Extra Seco			■

Programas ¹⁾			
 Seco Armario +			■
 Seco Armario			■
 Seco Plancha/ Engomar			■
 Sintét.			
 Extra Seco			■
 Seco Armario			■
 Seco Plancha/ Engomar			■
 Fácil			■
 Edred.			■
 Delicados			■
 Lana/Lãs	■ 2)	■	■
 Refrescar			
 Tiempo/Tempo	■		■
 Rápido			

1) Pode seleccionar 1 ou mais opções juntamente com o programa. Para activar ou desactivar as opções, prima o respectivo botão táctil.

2) Apenas com a Prateleira de Secagem (acessório fornecido ou opcional, dependendo do modelo).

7. DEFINIÇÕES

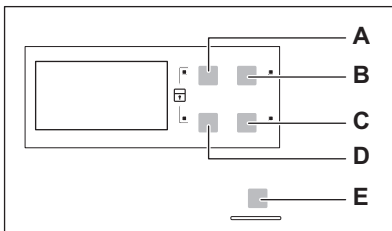

A. Tiempo/Tempo Botão táctil 

B. Inicio Diferido Botão táctil 

C. Delicados Botão táctil 

D. Cara de Lana/Lãs Botão táctil 

E. Inicio/Pausa Botão táctil 

7.1 Função de bloqueio para crianças

Esta função impede que as crianças brinquem com o aparelho durante o funcionamento de um programa. O

selector de programas e os botões tácteis ficam bloqueados.

Apenas o botão On/Off (ligar/desligar) continua operacional.

Activar a opção de bloqueio para crianças:

1. Prima o botão On/Off (ligar/desligar) para activar o aparelho.
2. Aguarde aproximadamente 8 segundos.
3. Mantenha os botões tácteis (A) e (D) premidos em simultâneo. O indicador do bloqueio para crianças acende.

O indicador do bloqueio para crianças acende.



É possível desactivar a opção de bloqueio para crianças durante o funcionamento de um programa. Mantenha os mesmos botões tácteis premidos em simultâneo até que o indicador do bloqueio para crianças se apague.

7.2 Ligar/desligar o alarme sonoro

Para desactivar ou activar os sinais sonoros, mantenha os botões tácteis (B)



e (C) premidos em simultâneo durante 2 segundos.

7.3 Ajuste do nível de humidade restante na roupa

Para alterar o nível predefinido de humidade restante na roupa:

1. Prima o botão On/Off (ligar/desligar) para activar o aparelho.
2. Aguarde aproximadamente 8 segundos.
3. Mantenha os botões (A) e (B) premidos em simultâneo.

Um destes indicadores acende:

-  secagem máxima da roupa
-  secagem forte da roupa
-  secagem normal da roupa

4. Prima o botão (E) repetidamente até acender o indicador do nível correcto.
5. Para confirmar o ajuste, mantenha os botões (A) e (B) premidos em simultâneo durante 2 segundos.

8. ANTES DA PRIMEIRA UTILIZAÇÃO

Antes de utilizar o aparelho pela primeira vez:

- Limpe o tambor do secador de roupa com um pano húmido.

- Inicie um programa curto (por exemplo, 30 minutos) com roupa húmida.

9. UTILIZAÇÃO DIÁRIA

9.1 Iniciar um programa sem início diferido

1. Prepare a roupa e carregue o aparelho.



CUIDADO!

Certifique-se de que não fica roupa entalada entre o aparelho e o vedante de borracha quando fechar a porta.

2. Prima o botão On/Off (ligar/desligar) para activar o aparelho.
3. Seleccione o programa correcto e as opções para o tipo de carga.

O visor apresenta a duração do programa.

i O tempo de secagem apresentado refere-se a uma carga de 5 kg para programas de algodão e jeans. No que respeita a outros programas, o tempo de secagem refere-se às cargas recomendadas. O tempo de secagem dos programas para algodão e jeans com uma carga superior a 5 kg é mais demorado.

4. Prima o botão táctil Início/Pausa. O programa inicia.

9.2 Iniciar um programa com início diferido

1. Seleccione o programa correcto e as opções para o tipo de carga.
2. Prima o botão de início diferido repetidamente até que o visor apresente o tempo de atraso pretendido.

i Pode atrasar o início de um programa entre um mínimo de 30 minutos e um máximo de 20 horas.

3. Prima o botão táctil Início/Pausa. O visor apresenta a contagem decrescente do início diferido.



Quando a contagem decrescente terminar, o programa inicia.

9.3 Alterar um programa

1. Prima o botão On/Off (ligar/desligar) para desactivar o aparelho
2. Prima o botão On/Off (ligar/desligar) para activar o aparelho.
3. Seleccione o programa.

9.4 No fim do programa

Quando o programa terminar:



- É emitido um sinal sonoro.
- O indicador  pisca.
- O indicador  pisca.
- O indicador Início/Pausa está aceso.

O aparelho continua com a fase de protecção anti-rugas durante aproximadamente 30 minutos.

A fase de protecção anti-rugas evita vincos da roupa.

Pode retirar a roupa antes do fim da fase de protecção anti-rugas. Para obter os melhores resultados, recomendamos que retire a roupa apenas quanto a fase estiver quase concluída.

Quando a fase de protecção anti-rugas estiver concluída:

- O indicador  fica aceso, sem piscar.
 - O indicador  fica aceso, sem piscar.
 - O indicador Início/Pausa apaga-se.
1. Prima o botão On/Off (ligar/desligar) para desactivar o aparelho.
 2. Abra a porta do aparelho.
 3. Retire a roupa.
 4. Feche a porta do aparelho.

i Limpe o filtro e esvazie o reservatório de água sempre que um programa termine.

9.5 Função de standby

Para diminuir o consumo de energia, esta função desactiva automaticamente o aparelho:

- Após 5 minutos se não iniciar o programa.
- 5 minutos após o fim do programa.





10. SUGESTÕES E DICAS

10.1 Preparar a roupa

- Feche os fechos de correr.

- Feche as capas de edredão.

- Não seque faixas ou atilhos soltos (por ex., faixas de avental). Ate-os antes de iniciar um programa.
- Retire todos os objectos dos bolsos.
- Se alguma peça tiver uma camada interior de algodão, vire-a do avesso. Certifique-se de que a camada de algodão fica sempre virada para fora.
- Recomendamos que selecione o programa correcto para os tipos de tecidos que colocar no aparelho.
- Não seque peças de cores escuras juntamente com peças de cores claras. As cores escuras podem desbotar.
- Utilize um programa adequado para algodão e malhas para evitar que as peças encolham.
- Certifique-se de que a carga não excede o peso máximo indicado na tabela de programas.
- Seque apenas a roupa que possa ser secada no secador de roupa. Respeite as etiquetas das peças de roupa.
- Não seque peças pequenas em conjunto com peças grandes. As peças pequenas podem ficar envolvidas pelas peças grandes e continuar molhadas.

Etiqueta de tecido	Descrição
	Roupa adequada para secagem em secador.
	Roupa adequada para secagem em secador a temperaturas mais elevadas.
	Roupa adequada para secagem em secador apenas a temperaturas baixas.
	Roupa não adequada para secagem em secador.

11. MANUTENÇÃO E LIMPEZA

11.1 Limpar o filtro

1.

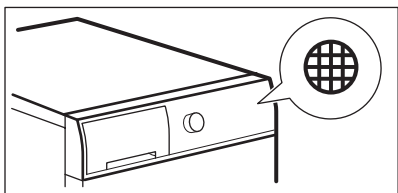

2.

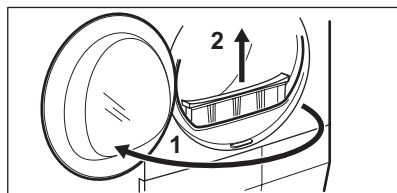

3.

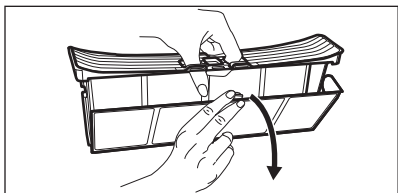

4.



5.1)

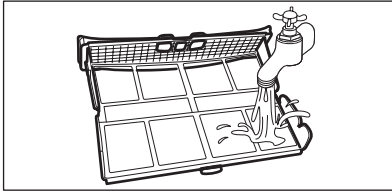

6.

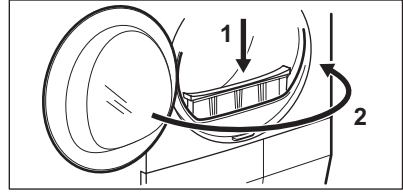

1) se necessário, limpe o filtro com água quente.

11.2 Esvaziar o reservatório de água

1.

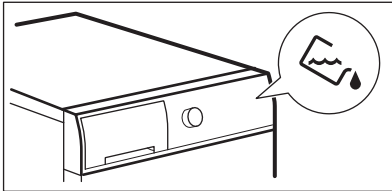

2.

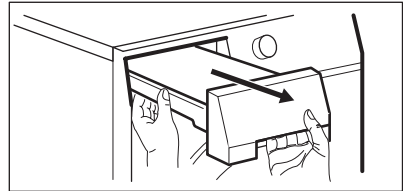

3.

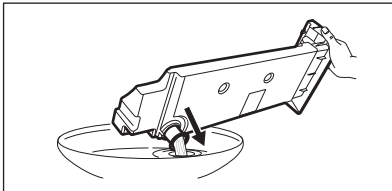

4.

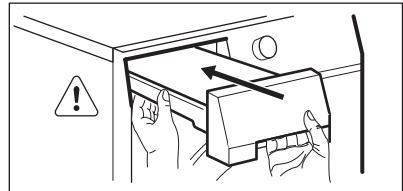

Pode utilizar a água do reservatório de água como alternativa à água destilada (por ex.: para engomar a vapor). Antes de utilizar a água, remova os resíduos de sujidade com um filtro.

11.3 Limpar o condensador

1.

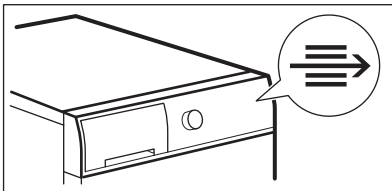

2.

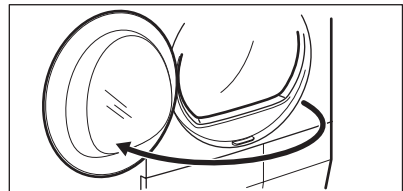

3.

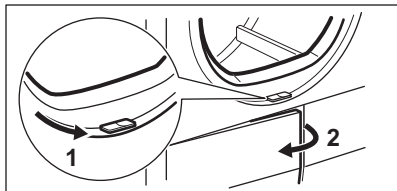

4.

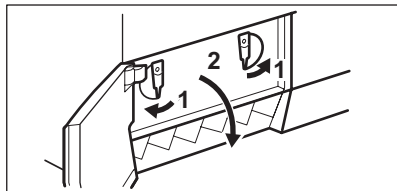

5.

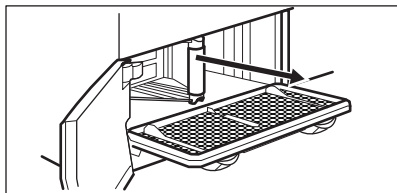

6.

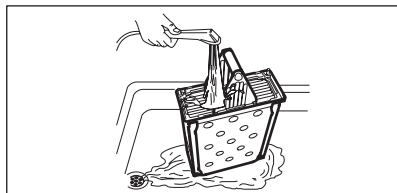

7.

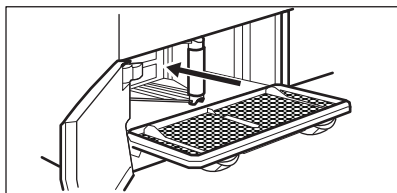

8.

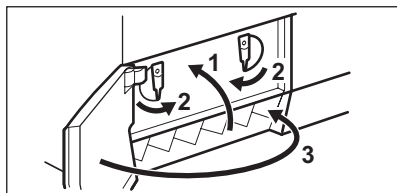

11.4 Limpar o tambor



ADVERTÊNCIA!

Desligue o aparelho antes de o limpar.

Utilize um detergente normal neutro para limpar a superfície interior do tambor e as nervuras do tambor. Seque as superfícies limpas com um pano macio.



CUIDADO!

Não utilize materiais abrasivos ou palha-de-aço para limpar o tambor.

11.5 Limpar o painel de comandos e a estrutura exterior

Utilize um detergente normal neutro para limpar o painel de comandos e a estrutura exterior.

Utilize um pano macio para limpar. Seque as superfícies limpas com um pano macio.



CUIDADO!

Não limpe o aparelho com produtos de limpeza de móveis ou outros que possam provocar corrosão.

11.6 Limpar as ranhuras de ventilação

Utilize um aspirador para remover o coão das ranhuras de ventilação.

12. RESOLUÇÃO DE PROBLEMAS

Problema	Solução possível
Não consegue activar o aparelho.	Certifique-se de que a ficha está ligada na tomada eléctrica.
	Verifique o disjuntor no quadro eléctrico (instalação doméstica).
O programa não inicia.	Prima Inicio/Pausa.
	Certifique-se de que a porta do aparelho está fechada.
A porta do aparelho não fecha.	Certifique-se de que os filtros estão bem instalados.
	Certifique-se de que não há roupa entalada entre a porta do aparelho e o vedante de borracha.
O aparelho pára durante o funcionamento.	Certifique-se de que o depósito de água está vazio. Prima Inicio/Pausa para iniciar o programa novamente.
O tempo do ciclo é demasiado longo ou a secagem é insuficiente. ¹⁾	Certifique-se de que o peso da roupa está correcto para a duração do programa.
	Certifique-se de que o filtro está limpo.
	A roupa está demasiado molhada. Centrifugue a roupa novamente na máquina de lavar.
	Certifique-se de que a temperatura ambiente é superior a +5 °C e inferior a +35 °C. A temperatura ambiente ideal vai de 19 °C a 24 °C.
	Selecione o programa Tiempo/Tempo ou Extra Seco. ²⁾
O visor apresenta Err .	Se desejar seleccionar um novo programa, desactive e active o aparelho.
	Certifique-se de que as opções são aplicáveis ao programa.
O visor apresenta (E51 , por exemplo).	Desactive e active o aparelho. Inicie outro programa. Se o problema voltar a ocorrer, contacte a Assistência Técnica.

¹⁾ Após um máximo de 5 horas, o programa termina automaticamente.

²⁾ É possível que uma parte de uma peça grande fique com alguma humidade (por exemplo, lençóis).

Se os resultados de secagem não forem satisfatórios

- O programa seleccionado não era o correcto.

- O filtro está obstruído.
- O condensador está obstruído.
- Havia demasiada roupa no aparelho.
- O tambor está sujo.
- Configuração incorrecta do sensor de condutividade (consulte o capítulo "*Definições - Ajuste do nível de humidade restante na roupa*" para obter os melhores resultados).
- As ranhuras de ventilação estão obstruídas.
- A temperatura ambiente é demasiado elevada ou demasiado baixa (a temperatura ambiente ideal vai de 19 °C a 24 °C)

13. DADOS TÉCNICOS

Altura x Largura x Profundidade	850 x 600 x 600 mm (máximo de 640 mm)
Profundidade máxima com a porta do aparelho aberta	1090 mm
Largura máxima com a porta do aparelho aberta	950 mm
Altura regulável	850 mm (+ 15 mm - regulação dos pés)
Volume do tambor	118 l
Volume máximo da carga	8 kg
Voltagem	230 V
Frequência	50 Hz
Fusível necessário	16 A
Potência total	2800 W
Classe de eficiência energética	B
Consumo de energia ¹⁾	4,79 kWh
Consumo anual de energia ²⁾	560 kWh
Consumo de potência no modo On (ligado)	0,50 W
Consumo de potência no modo Off (desligado)	0,50 W
Tipo de utilização	Doméstica
Temperatura ambiente permitida	+5 °C a +35 °C

Nível de protecção contra a entrada de partículas sólidas e humidade garantido pela tampa de protecção, excepto onde o equipamento de baixa voltagem não tenha protecção contra humidade **IPX4**

- 1) Em conformidade com a normal EN 61121. 8 kg de algodão, centrifugado a 1000 rpm.
- 2) Consumo de energia por ano em kWh, baseado em 160 ciclos de secagem com o programa standard para algodão, com carga completa ou parcial, e no consumo dos modos de poupança de energia. O consumo de energia real por ciclo depende da forma como o aparelho é utilizado (REGULAMENTAÇÃO (UE) N.º 392/2012).

13.1 Dados de consumo

Programa	Centrifugada a / Humidade residual	Tempo de secagem	Consumo de energia
Algod. 8 kg			
Seco Armario	1400 rpm / 50%	118 min.	4,20 kWh
	1000 rpm / 60%	134 min.	4,79 kWh
Seco Plancha/Engomar	1400 rpm / 50%	105 min.	3,45 kWh
	1000 rpm / 60%	115 min.	3,93 kWh
Sintét. 3,5 kg			
Seco Armario	1200 rpm / 40%	47 min.	1,45 kWh
	800 rpm / 50%	54 min.	1,65 kWh

14. PREOCUPAÇÕES AMBIENTAIS

Recicle os materiais que apresentem o símbolo . Coloque a embalagem nos contentores indicados para reciclagem. Ajude a proteger o ambiente e a saúde pública através da reciclagem dos aparelhos eléctricos e electrónicos. Não elimine os aparelhos que tenham o

símbolo  juntamente com os resíduos domésticos. Coloque o produto num ponto de recolha para reciclagem local ou contacte as suas autoridades municipais.

www.electrolux.com/shop



136926883-A-512015

