

TOPCOM®

Baby Bottle Warmer 301 (KF-4301)



**USER GUIDE / HANDLEIDING / MANUEL D'UTILISATEUR
BEDIENUNGSANLEITUNG / MANUAL DE USUARIO
BRUKSANVISNING / BRUGERVEJLEDNING
ANVÄNDARHANDBOK / KÄYTTÖOHJE / MANUALE D'USO
MANUAL DO UTILIZADOR / UŽIVATELSKÁ PŘÍRUČKA
ΟΔΗΓΙΕΣ ΧΡΗΣΗΣ / HASZNÁLATI ÚTMUTATÓ / INSTRUKCJA OBSŁUGI
MANUAL DE INSTALARE SI UTILIZARE / UŽIVATEĽSKÝ MANUÁL**

V.2.0-05/12



- UK** *The features described in this manual are published with reservation to modifications.*
- NL** *De in deze handleiding beschreven mogelijkheden worden gepubliceerd onder voorbehoud van wijzigingen.*
- FR** *Les possibilités décrites dans ce manuel sont publiées sous réserve de modifications.*
- DE** *Die in dieser Bedienungsanleitung beschriebenen Leistungsmerkmale werden unter dem Vorbehalt von Änderungen veröffentlicht.*
- ES** *Las características descritas en este manual pueden ser objeto de futuras modificaciones.*
- SE** *Funktionerna i denna bruksanvisning publiceras med reservation för ändringar.*
- DK** *Vi forbeholder os retten til ændringer af de specifikationer, der er beskrevet i denne brugsanvisning.*
- NO** *Funksjoner beskrevet i denne manualen kan endres uten nærmere informasjon.*
- FI** *Tässä ohjekirjassa julkaissut tiedot voivat muuttua ilman ennakoilmoitusta.*
- IT** *Le caratteristiche descritte nel presente manuale vengono pubblicate con riserva di modifica.*
- PT** *As características descritas neste manual são publicadas sob reserva de modificação.*
- CZ** *Možnost úpravy funkcí popsaných v této příručce vyhrazena.*
- GR** *Οι λειτουργίες που περιγράφονται στο παρόν εγχειρίδιο, δημοσιεύονται με επιφύλαξη τυχόν τροποποιήσεων.*
- HG** *A jelen használati útmutatóban leírt adatokra a gyártó fenntartja a változtatás jogát.*
- PL** *Właściwości opisane w niniejszej instrukcji obsługi są publikowane z zastrzeżeniem prawa wprowadzenia zmian.*
- RO** *Descrierile din acest manual sunt publicate sub rezerva modificarilor.*
- SK** *Vlastnosti popísané v tejto príručke sú publikované s vyhradeným právom na zmenu.*

1 Intended Purpose

The Baby Bottle Warmer 301 (KF-4301) is a wonderful product to warm and keep your baby's bottle warm at the right temperature.

1.1 Safety advice

The device is only intended for the purpose described in this user guide. The manufacturer cannot be held liable for personal injuries or damages occurring as a result of inappropriate or careless use.

1.2 General

- Always read the safety instructions carefully and keep this user guide for future reference.
- Follow the basic safety precautions for all electronic equipment when using this product.
- This product is not a toy. Don't let children play with it.
- Close supervision is necessary when the unit is used with children around.
- It is not intended for use by infirm persons without supervision.
- Do not leave the product unattended when plugged in. Unplug the product immediately from the main power after use.
- The device is only for private use and is not intended for medical or commercial purposes.
- This unit is not waterproof. Don't expose this product to rain or moisture.
- Make sure that the appliance is not too close to heat sources such as ovens, radiators or direct sunlight.

1.3 Electric shock

- Before connecting the appliance to the mains power supply, check that the voltage indicated on the rating label (underneath the base) corresponds to the local mains voltage.
- Do not operate this product when the cord or plug is damaged.
- Do not use the product if it is not working properly, dropped or damaged.
- Repairs to electrical appliances must only be carried out by qualified persons. Incorrect repairs can lead to considerable danger for the user. In the event of repairs, please contact our customer service or an authorized dealer.
- Don't disassemble this product. It doesn't contain parts that can be repaired by the user.
- Do not connect other attachments than the one supplied with the product.
- Do not drop or insert object into any opening.
- Do not place the basic unit in a damp room and at a distance of less than 1.5 m away from a water source.
- Don't disassemble this product. It doesn't contain parts that can be repaired by the user.
- Never use the appliance during a thunderstorm.

1.4 Baby Bottle Warmer 301 (KF-4301) precautions

- Never use the base without water in it.
- Do not touch hot surfaces.
- Do not move the base when it contains hot water.
- Do not immerse the base, cord, or plug in water or any other liquid.
- Do not let the mains cable hang over the edge of a table or counter.
- Do not place the appliance on a hot surface or in a heated oven.
- Test food on the back of your hand before serving to ensure it is at a safe temperature for your baby.

- Only use baby bottles that have been approved for boiling.
- For hygienic reasons, you should change the water every time you used the appliance.
- Food should not be heated for too long.

2 Product description

2.1 Accessories

1. Cover
2. Juicer
3. Food cup
4. Warming basin
5. Power LED
6. Thermostat
7. Mains power connector

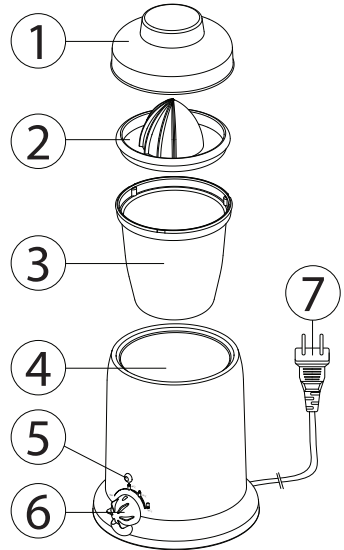

3 Installation

- Plug the end of the power cord into the 230V outlet.
The wall outlet for the power supply must be close and accessible.

4 Getting started

4.1 Baby Bottle Warmer

- Remove every accessory from the unit.
- Pour the 100ml water into the warming basin **4**.
- Put the baby bottle with milk (240 ml) into the warming basin **4**.
- Turn the thermostat **6** to 70°C.
- The water will warm up and this will heat the baby bottle.
- After 10 minutes, the milk will be about 40°C.
- Remove the bottle from the warmer and check the milk temperature.
- Disconnect the power after use. Let the device cool down and remove the water.

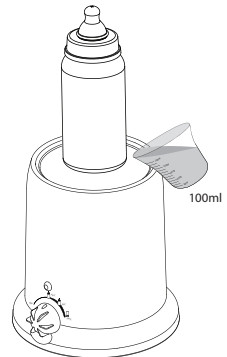

Changing the thermostat temperature will influence the warming time. The higher the temperature, the quicker the bottle will warm.

- 240ml, starting from fridge temperature (7°C) will take +/- 10 minutes (thermostat 70°C).
- 150 ml, starting from room temperature (20°C) will take +/- 7 minutes (thermostat 70°C).

Roll the bottle between your two hands to spread the temperature in the bottle. Do not shake! Always check that the food temperature by testing some on the back of your hand.

4.2 Sterilizer

- Pour the 30ml water into the warming basin ④.
- Put a baby bottle, teat or pacifier into the warming basin.
- Install the food cup ③ upside down on top of the warming basin ④.
- Turn the thermostat ⑥ to 100°C.
- The heating element will heat the water to a 100°C and creates steam.
- It will need 15 minutes to sterilize the baby bottle, teat or pacifier.
- Disconnect power.
- Remove the food cup ③ and remove the baby bottle, teat or pacifier.

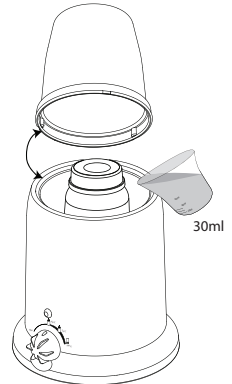

The sterilized items can be extremely hot. Do not remove them with bare hands as this may cause burn injuries.

Wash bottles, teats and pacifiers in warm water prior to sterilization.

4.3 Warming function

The Baby Bottle Warmer 301 (KF-4301) can be used to warm your baby's hotchpotch.

- Pour the 150ml water into the warming basin ④.
- Put the baby food (max 150g) in the food cup ③.
- Put the food cup ③ into warming basin ④.
- Position the cup cover ① on the food cup.
- Turn the thermostat ⑥ to 100°C.
- The water will warm up to maximum 100°C. The water will heat and heat the food.
- Stir regularly
- Disconnect power, let the device cool down and clean the steamer bowl and cover immediately after use.

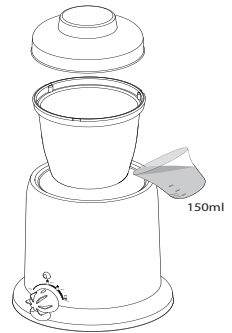

The cooking time and result can vary according to the size and quality of the food. Exercise before use.

Do not put your hands over the holes as this may cause burn injuries.

Do not lift the cover during heating without wearing oven gloves.

Stir the food after heating to distribute the heat.

Always check the food temperature by testing some on the back of your hand.

4.4 Keep warm function

Once you have warmed your baby bottle or food, you can keep it warm.

- Make sure that there is 150ml water in the warming basin ④.
- Put the baby bottle or the food cup ③ into warming basin ④.
- Turn the thermostat ⑥ to the desired temperature.
- The water will warm up and keep the baby bottle or food cup content on the selected temperature.

Do not keep the bottle longer warm than 1 hour.

Always check that the food temperature by testing some on the back of your hand.

5 Technical data

Power supply	220-240V~50/60Hz
Rated power	80W
Temperature	Maximum 100°C (+/- 5°C)

6 Cleaning

- Disconnect the device and allow it to cool down.
- Clean it with a soft cloth or slightly damp sponge.
- Never allow that water or any other liquid enters the device or accessories.
- Never use abrasive cleaners, brushes, gasoline, kerosene, glass polish or paint thinner to clean.

7 Topcom warranty

7.1 Warranty period

The Topcom units have a 24-month warranty period. The warranty period starts on the day the new unit is purchased.

Consumables or defects causing a negligible effect on operation or value of the equipment are not covered.

The warranty has to be proven by presentation of the original purchase receipt, on which the date of purchase and the unit-model are indicated.

7.2 Warranty exclusions

Damage or defects caused by incorrect treatment or operation and damage resulting from use of non-original parts or accessories not recommended by Topcom are not covered by the warranty.

The warranty does not cover damage caused by outside factors, such as lightning, water and fire, nor any damage caused during transportation.

No warranty can be claimed if the serial number on the units has been changed, removed or rendered illegible.



This product is in compliance with the essential requirements and other relevant provisions of the directive 2004/108/EC.
The Declaration of conformity can be found on:
<http://www.tristar.eu>

1 Bedoeld gebruik

De Baby Bottle Warmer 301 (KF-4301) is een fantastisch product om de zuigfles van uw baby op te warmen en op de juiste temperatuur te houden.

1.1 Veiligheidsadvies

Het apparaat is enkel bestemd voor het gebruik beschreven in deze gebruiksaanwijzing. De fabrikant kan niet aansprakelijk gesteld worden voor persoonlijke letsels of schade die voortvloeit uit onaanangepast of onvoorzichtig gebruik.

1.2 Algemeen

- Lees de veiligheidsinstructies altijd aandachtig en bewaar deze gebruiksaanwijzing voor eventueel later gebruik.
- Houd u bij het gebruik van dit product aan de elementaire voorzorgsmaatregelen die gelden voor alle elektronische apparaten.
- Dit product is geen speelgoed. Laat kinderen er niet mee spelen.
- Wanneer het toestel gebruikt wordt in de buurt van kinderen is degelijk toezicht noodzakelijk.
- Het is niet de bedoeling dat personen met een handicap het toestel zonder toezicht gebruiken.
- Laat het product niet onbeheerd achter met de stekker in het stopcontact. Haal de stekker onmiddellijk na gebruik uit het stopcontact.
- Het apparaat is enkel bestemd voor privégebruik, niet voor medische of commerciële doeleinden.
- Dit apparaat is niet waterbestendig. Stel het product niet bloot aan regen of vocht.
- Zorg ervoor dat het apparaat niet te dicht bij warmtebronnen staat zoals ovens, radiatoren of direct zonlicht.

1.3 Elektrische schok

- Controleer of de spanning die vermeld staat op het etiket (onderaan de basis) overeenkomt met het voltage van het plaatselijke elektriciteitsnet voordat u het toestel op het stroomnet aansluit.
- Gebruik het product niet als de kabel of stekker beschadigd is.
- Gebruik het product niet als het niet correct werkt, als het gevallen of beschadigd is.
- Elektrische toestellen moeten altijd hersteld worden door een daartoe gekwalificeerd persoon. Slechte reparaties kunnen leiden tot een aanzienlijk gevaar voor de gebruiker. Als een herstelling nodig is, neemt u contact op met onze klantendienst of met een erkend verdeler.
- Demonteer dit product niet. Het bevat geen onderdelen die door de gebruiker kunnen worden hersteld.
- Sluit geen andere accessoires aan dan degene die samen met het product werden geleverd.
- Steek geen voorwerpen in welke opening ook.
- Plaats het apparaat niet in een vochtige ruimte en op een afstand van minder dan 1,5 meter van een waterbron.
- Demonteer dit product niet. Het bevat geen onderdelen die door de gebruiker kunnen worden hersteld.
- Gebruik het apparaat nooit tijdens een onweer.

1.4 Voorzorgsmaatregelen Baby Bottle Warmer 301 (KF-4301)

- Gebruik de basis nooit zonder water erin.
- Raak de hete oppervlakken nooit aan.
- Verplaats de basis niet als er heet water in zit.
- Dompel de basis, het snoer of de stekker niet onder in water of eender welke andere vloeistof.

- Laat de stroomkabel niet over de rand van een tafel of werkblad hangen.
- Plaats het toestel niet op een heet oppervlak of in een warme oven.
- Test het voedsel eerst op de rug van uw hand om te weten of het een veilige temperatuur heeft voor uw baby.
- Gebruik alleen babyflessen die mogen worden gekookt.
- Om hygiënische redenen moet u het water veranderen telkens u het toestel heeft gebruikt.
- Voedsel mag nooit te lang worden verwarmd.

2 Productbeschrijving

2.1 Accessoires

1. Deksel
2. Fruitpers
3. Voedselreservoir
4. Waterreservoir
5. Aan/uit-lampje
6. Thermostaat
7. Stekker

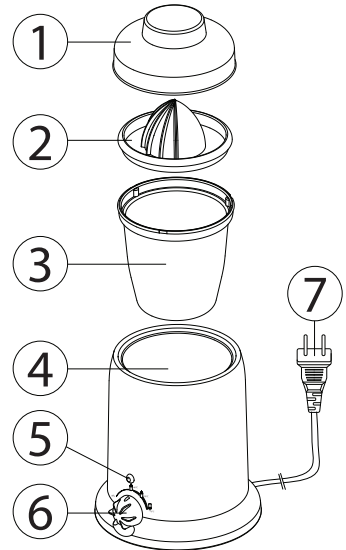

3 Installatie

- Steek de stekker in het stopcontact (230 V).

Het wandstopcontact moet in de buurt en toegankelijk zijn.

4 Van start gaan

4.1 Flessenwarmer

- Verwijder alle accessoires van de houder.
- Giet 100 ml water in het waterreservoir 4.
- Plaats de zuigfles met melk (240 ml) in de houder 4.
- Draai de thermostaat 6 op 70 °C.
- Het water warmt op en verwarmt de babyfles.
- Na 10 minuten heeft de melk een temperatuur van ongeveer 40 °C.
- Haal de fles uit de flessenwarmer en controleer de temperatuur van de melk.
- Haal de stekker uit het stopcontact na gebruik. Laat het toestel afkoelen en giet het water weg.

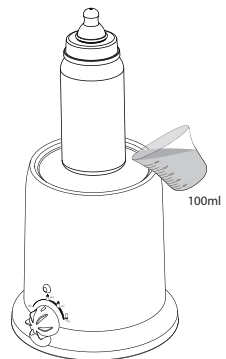

Door de thermostaat te verdraaien, verandert ook de opwarmtijd.

Hoe hoger de temperatuur, hoe sneller de fles opwarmt.

- 240 ml vanaf koelkasttemperatuur (7 °C) duurt +/- 10 minuten (thermostaat 70 °C).
- 150 ml vanaf kamertemperatuur (20°C) duurt +/- 7 minuten (thermostaat 70 °C).

Rol de fles heen en weer tussen uw beide handen uw beide handen om een gelijkmatige temperatuur in de fles te krijgen. Niet schudden!

Controleer altijd de voedseltemperatuur door wat op de rug van uw hand te testen.

4.2 Sterilisator

- Giet 30 ml water in het waterreservoir ④.
- Plaats een zuigfles, flesspeen of fopspeen in het waterreservoir.
- Plaats het voedselreservoir ③ ondersteboven op het waterreservoir ④.
- Draai de thermostaat ⑥ op 100 °C.
- Het verwarmingselement verwarmt het water tot 100°C en produceert stoom.
- Het toestel heeft 15 minuten nodig om de zuigfles, flesspeen of fopspeen te steriliseren.
- Haal de stekker uit het stopcontact.
- Verwijder het voedselreservoir ③ en verwijder de babyfles, flesspeen of fopspeen.

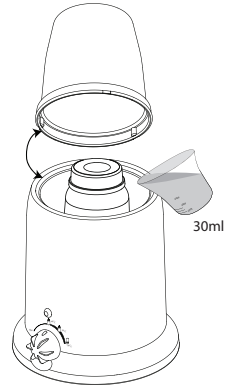

De gesteriliseerde voorwerpen kunnen bijzonder heet zijn. Om brandwonden te vermijden mag u ze er niet met blote handen uithalen.

Reinig de flessen, spenen en fopspenen met warm water voordat u ze steriliseert.

4.3 Opwarmfunctie

De Baby Bottle Warmer 301 (KF-4301) kan gebruikt worden om groente- of fruithapjes 'van uw baby op te warmen.

- Giet 150 ml water in het waterreservoir ④.
- Doe de babyvoeding (max. 150 g) in het voedselreservoir ③.
- Plaats het voedselreservoir ③ in het waterreservoir ④.
- Plaats het deksel ① op het voedselreservoir.
- Draai de thermostaat ⑥ op 100 °C.
- Het water warmt op tot maximaal 100 °C. Het water warmt de babyvoeding op.
- Roer regelmatig.
- Haal de stekker uit het stopcontact, laat het toestel afkoelen, en maak het toestel onmiddellijk schoon na gebruik.

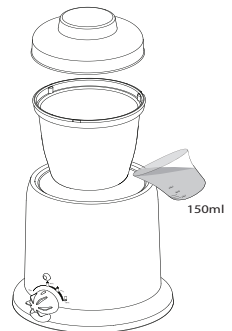

De kooktijd en het resultaat kunnen variëren naargelang de omvang en kwaliteit van het voedsel. Probeer eerst uit.

Plaats uw handen niet over de gaten, want dat kan brandwonden veroorzaken.

Verwijder het deksel niet zonder ovenwanten tijdens het opwarmen.

Roer na het opwarmen door het voedsel om de warmte te verspreiden.

Controleer altijd de voedseltemperatuur door wat op de rug van uw hand te testen.

4.4 Warmhoudfunctie

Zodra u de babyfles of -voeding heeft opgewarmd, kunt u die warm houden.

- Zorg ervoor dat er 150 ml water in het waterreservoir zit ④.
- Plaats de zuigfles of het voedselreservoir ③ in het waterreservoir ④.

- Draai de thermostaat **6** op de gewenste temperatuur.
- Het water warmt op en houdt de inhoud van de babyfles of het voedselreservoir op de geselecteerde temperatuur.

Houd een fles nooit langer dan 1 uur warm.

Controleer altijd de voedseltemperatuur door wat op de rug van uw hand te testen.

5 Technische gegevens

Voeding:	220-240V~50/60Hz
Nominaal vermogen	80 W
Temperatuur	Maximaal 100 °C (+/- 5 °C)

6 Reinigen

- Haal de stekker van het apparaat uit het stopcontact en laat afkoelen.
- Reinig het apparaat met een zachte doek of een licht bevochtigde spons.
- Zorg ervoor dat er geen water of enige andere vloeistof in het apparaat of de accessoires binnendringt.
- Gebruik nooit agressieve reinigingsmiddelen, borstels, benzine, petroleum, poetsmiddel voor glas of verfverdunner om te reinigen.

7 Topcom-garantie

7.1 Garantieperiode

Op de Topcom-toestellen wordt een garantie van 24 maanden verleend. De garantieperiode gaat in op de dag waarop het nieuwe toestel wordt gekocht.

Kleine onderdelen of defecten die een verwaarloosbaar effect hebben op de werking of waarde van het toestel worden niet gedekt door de garantie.

De garantie moet worden bewezen door het kunnen voorleggen van de originele aankoopbon waarop de aankoopdatum en het toestelmodel staan aangegeven.

7.2 Garantiebeperkingen

Schade of defecten als gevolg van een onjuiste behandeling of onjuist gebruik en schade als gevolg van het gebruik van niet-originele onderdelen of accessoires die niet worden aanbevolen door Topcom, vallen buiten de garantie.

De garantie dekt geen schade die te wijten is aan externe factoren, zoals bliksem, water en brand, noch enige transportschade.

Er kan geen aanspraak worden gemaakt op de garantie als het serienummer op het toestel gewijzigd, verwijderd of onleesbaar gemaakt is.



Dit product voldoet aan de basiseisen en andere relevante bepalingen van richtlijn 2004/108/EG.

**De verklaring van overeenstemming vindt u op:
<http://www.tristar.eu>**

1 Utilisation

Le chauffe-biberon Baby Bottle Warmer 301 (KF-4301) est un excellent produit permettant de réchauffer et de conserver votre biberon au chaud à la bonne température.

1.1 Conseils de sécurité

L'appareil est uniquement conçu pour l'utilisation décrite dans ce manuel d'utilisation. Le fabricant ne peut être tenu responsable des blessures corporelles ou dommages émanant d'une utilisation inappropriée ou imprudente.

1.2 Généralités

- Lisez toujours attentivement les instructions de sécurité et conservez ce manuel d'utilisation afin de pouvoir le consulter ultérieurement.
- Respectez les précautions élémentaires applicables à tous les équipements électroniques lorsque vous utilisez ce produit.
- Ce produit n'est pas un jouet. Ne laissez pas les enfants jouer avec.
- Une surveillance rapprochée s'impose lorsque l'appareil est utilisé à proximité des enfants.
- Une surveillance rapprochée s'impose lorsque l'appareil est utilisé par des personnes handicapées.
- Ne laissez pas le produit sans surveillance pendant qu'il est branché. Débranchez-le de la prise d'alimentation immédiatement après utilisation.
- L'appareil est destiné uniquement à un usage privé et non à un usage médical ou commercial.
- Cet appareil n'est pas étanche. Évitez de l'exposer à la pluie ou à l'humidité.
- Vérifiez que l'appareil n'est pas placé trop près d'une source de chaleur, telle qu'un four, un radiateur ou la chaleur directe du soleil.

1.3 Choc électrique

- Avant de brancher l'appareil à la prise d'alimentation électrique, vérifiez si la tension indiquée sur l'étiquette de caractéristiques nominales (sous la base) correspond à la tension locale du secteur.
- N'utilisez pas ce produit lorsque le cordon ou la prise est endommagé.
- N'utilisez pas ce produit s'il ne fonctionne pas correctement, s'il est tombé ou a été endommagé.
- Seul un professionnel qualifié est autorisé à réparer les appareils électriques. De mauvaises réparations peuvent entraîner des dangers considérables pour l'utilisateur. Si des réparations s'avèrent nécessaires, veuillez contacter notre service client ou un revendeur agréé.
- Ne démontez pas ce produit. Il ne contient aucune pièce réparable par l'utilisateur.
- Ne branchez pas d'autres accessoires que celui fourni avec le produit.
- N'insérez pas d'objet dans les ouvertures.
- N'installez pas l'appareil de base dans une pièce humide ou à moins de 1,5 mètre d'un point d'eau.
- Ne démontez pas ce produit. Il ne contient aucune pièce réparable par l'utilisateur.
- N'utilisez jamais l'appareil au cours d'un orage.

1.4 Précautions à prendre avec le Baby Bottle Warmer 301 (KF-4301)

- N'utilisez jamais la base sans eau.
- Ne touchez pas les surfaces chaudes.
- Ne déplacez pas la base lorsqu'elle contient de l'eau chaude.
- N'immergez pas la base, le cordon ou la fiche dans de l'eau ou dans tout autre liquide.
- Ne laissez pas le câble d'alimentation pendre au-dessus d'un coin de table ou de plan de travail.
- Ne placez pas l'appareil sur une surface chaude ou dans un four qui chauffe.

- Évaluez la température de la nourriture sur le dos de votre main avant de servir pour vous assurer qu'elle est à une bonne température pour votre bébé.
- Utilisez uniquement des biberons conçus pour être bouillis.
- Pour des raisons d'hygiène, vous devez changer l'eau à chaque utilisation de l'appareil.
- Les aliments ne doivent pas être chauffés trop longtemps.

2 Description du produit

2.1 Accessoires

1. Couvercle
2. Presse-fruits
3. Récipient à aliments
4. Récipient de chauffage
5. Voyant d'alimentation
6. Thermostat
7. Connecteur d'alimentation principale

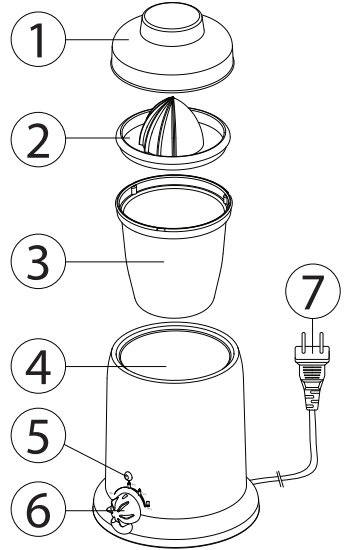

3 Installation

- Branchez le cordon d'alimentation sur la prise de 230 V.

La prise murale d'alimentation électrique doit se trouver à proximité et être accessible.

4 Pour commencer

4.1 Chauffe-biberon

- Retirez tous les accessoires de l'unité.
- Versez les 100 ml d'eau dans le récipient de chauffage **4**.
- Placez le biberon rempli de lait (240 ml) dans le récipient de chauffage **4**.
- Allumez le thermostat sur **6** 70°C.
- L'eau chauffe et chauffe le biberon.
- Au bout de 10 minutes, le lait sera à une température d'environ 40°C.
- Retirez le biberon du chauffe-biberon et vérifiez la température du lait.
- Débranchez le cordon d'alimentation après utilisation. Laissez l'appareil refroidir et retirez l'eau.

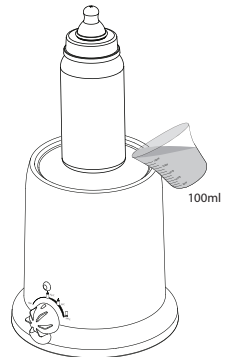

Si vous changez la température du thermostat, le temps de

chauffage change également. Plus la température est élevée, plus vite le biberon sera chaud.

- Pour 240 ml, le lait à la sortie du réfrigérateur (7°C) mettra +/- 10 minutes à chauffer (thermostat 70°C).
- Pour 150 ml, le lait à température ambiante (20°C) mettra +/- 7 minutes à chauffer (thermostat 70°C).

Roulez le biberon entre vos mains pour répartir la température dans le biberon. Ne le secouez pas !

Vérifiez toujours la température des aliments en en mettant un peu sur le dos de votre main.

4.2 Stérilisateur

- Versez les 30ml d'eau dans le récipient de chauffage ④.
- Placez un biberon, une suce ou une tétine dans le récipient de chauffage.
- Installez le récipient à aliments ③ à l'envers sur le dessus du récipient de chauffage ④.
- Placez le thermostat ⑥ à 100°C.
- L'élément chauffant chauffe l'eau jusqu'à 100°C et crée de la vapeur.
- La stérilisation du biberon, de la suce ou de la tétine prend 15 minutes.
- Débranchez le cordon d'alimentation.
- Retirez le récipient à aliments ③ ainsi que le biberon, la suce ou la tétine.

Les éléments stérilisés peuvent être extrêmement chauds. Ne les retirez pas à mains nues car vous risqueriez de vous brûler. Lavez les biberons, sucres et tétines à l'eau chaude avant de les stériliser.

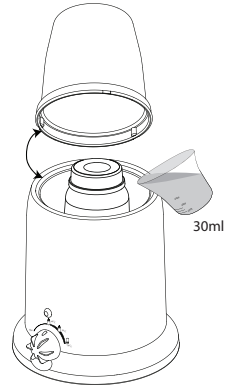

4.3 Fonction de chauffage

Le Baby Bottle Warmer 301 (KF-4301) peut être utilisé pour réchauffer le repas de votre bébé.

- Versez les 150 ml d'eau dans le récipient de chauffage ④.
- Placez les aliments pour bébé (150 g max) dans le récipient à aliments ③.
- Placez le récipient à aliments ③ dans le récipient de chauffage ④.
- Placez le couvercle du récipient ① sur le récipient à aliments.
- Placez le thermostat ⑥ à 100°C.
- L'eau chauffe jusqu'à 100°C au maximum. L'eau chauffera et chauffera ainsi les aliments.
- Remuez régulièrement.
- Débranchez le cordon d'alimentation, laissez l'appareil refroidir et nettoyez le bol du cuit-vapeur et son couvercle immédiatement après utilisation.

Le temps de cuisson et le résultat peuvent varier selon la taille et la qualité des aliments. Testez avant de l'utiliser.

Ne placez pas vos mains sur les trous car vous risqueriez de vous brûler.

Ne soulevez pas le couvercle pendant le chauffage sans porter de gants de cuisine.

Remuez les aliments pour répartir la chaleur.

Vérifiez toujours la température des aliments en en mettant un peu sur le dos de votre main.

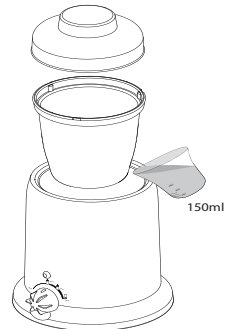

4.4 Fonction de maintien de chaleur

Lorsque vous avez chauffé le biberon de votre bébé ou sa nourriture, vous pouvez la maintenir au chaud.

- Vérifiez que le récipient de chauffage contient 150 ml d'eau ④.
- Placez le biberon ou le récipient à aliments ③ dans le récipient de chauffage ④.
- Placez le thermostat ⑥ sur la température souhaitée.

- L'eau chauffe et maintient le contenu du biberon ou du récipient à aliments à la température sélectionnée.

Ne maintenez pas le biberon au chaud plus d'1 heure.

Vérifiez toujours la température des aliments en en mettant un peu sur le dos de votre main.

5 Caractéristiques techniques

Alimentation	220-240V~50/60Hz
Puissance nominale	80 W
Température	Maximum 100°C (+/- 5°C)

6 Nettoyage

- Débranchez l'appareil et laissez-le refroidir.
- Nettoyez-le avec un chiffon doux ou une éponge légèrement humide.
- Ne laissez jamais entrer de l'eau ou tout autre liquide dans l'appareil ou ses accessoires.
- N'utilisez jamais de nettoyants abrasifs, de brosses, d'essence, de kérosène, de produit à polir les vitres ou de diluant pour le nettoyer.

7 Garantie Topcom

7.1 Période de garantie

Les appareils Topcom bénéficient d'une période de garantie de 24 mois. La période de garantie prend effet le jour de l'achat du nouvel appareil.

Les accessoires et les défauts ayant un effet négligeable sur le fonctionnement ou la valeur de l'appareil ne sont pas couverts.

La garantie s'applique uniquement sur présentation du récépissé d'achat original sur lequel figurent la date de l'achat et le modèle de l'appareil.

7.2 Exclusions de garantie

Les dommages et les pannes dus à un mauvais traitement ou à une utilisation incorrecte et les dommages résultant de l'utilisation de pièces et d'accessoires non recommandés par Topcom ne sont pas couverts par la garantie.

La garantie ne couvre pas les dommages causés par des éléments extérieurs tels que la foudre, l'eau et le feu, ni les dommages encourus pendant le transport.

Aucune garantie ne pourra être invoquée si le numéro de série indiqué sur l'appareil a été modifié, supprimé ou rendu illisible.



Ce produit est conforme aux exigences essentielles et autres dispositions de la directive 2004/108/CE.

La déclaration de conformité peut être consultée sur :

<http://www.tristar.eu>

1 Einsatzbereich

Der Baby Bottle Warmer 301 (KF-4301) ist ein exzellentes Produkt zur Erwärmung von Babyflaschen und zur Warmhaltung der Babyflasche auf der richtigen Temperatur.

1.1 Sicherheitshinweise

Das Gerät ist nur für den in dieser Anleitung beschriebenen Zweck vorgesehen. Der Hersteller lehnt jegliche Haftung für Verletzungen oder Sachschäden ab, die durch unsachgemäßen oder fahrlässigen Gebrauch entstehen.

1.2 Allgemein

- Lesen Sie die Sicherheitshinweise aufmerksam durch, und heben Sie die vorliegende Bedienungsanleitung zur späteren Verwendung auf.
- Befolgen Sie beim Einsatz dieses Produkts alle grundsätzlichen Sicherheitsvorkehrungen für elektronische Geräte.
- Dieses Produkt ist kein Spielzeug! Lassen Sie Kinder nicht damit spielen.
- Eine genaue Beaufsichtigung ist erforderlich, wenn das Gerät in der Nähe von Kindern verwendet wird.
- Es ist nicht für die Nutzung durch gebrechliche Personen ohne Aufsicht gedacht.
- Das Gerät darf nicht unbeaufsichtigt an das Stromnetz angeschlossen sein. Ziehen Sie den Stecker unmittelbar nach Gebrauch aus der Steckdose.
- Das Gerät ist nur zum privaten Gebrauch vorgesehen und darf nicht für medizinische oder kommerzielle Zwecke eingesetzt werden.
- Dieses Gerät ist nicht wasserfest. Setzen Sie dieses Produkt nicht Regen oder Feuchtigkeit aus.
- Stellen Sie das Gerät nicht in der Nähe von Wärmequellen auf, wie z. B. Öfen, Radiatoren usw. Setzen Sie es niemals direktem Sonnenlicht aus.

1.3 Stromschlaggefahr

- Prüfen Sie vor dem Anschließen des Geräts an die Stromversorgung, dass die auf dem Typenschild (Geräteunterseite) angegebene Spannung mit der vorhandenen Netzspannung übereinstimmt.
- Verwenden Sie das Produkt nicht, wenn das Kabel oder der Netzstecker beschädigt ist.
- Verwenden Sie das Produkt nicht, wenn es nicht ordnungsgemäß funktioniert, heruntergefallen ist oder beschädigt wurde.
- Reparaturen an Elektrogeräten dürfen nur von Fachpersonal durchgeführt werden. Durch unsachgemäße Reparaturen können erhebliche Gefahren für den Benutzer entstehen. Falls Reparaturen notwendig werden, wenden Sie sich bitte an unseren Kundendienst oder einen Vertragshändler.
- Zerlegen Sie dieses Produkt nicht in seine Bestandteile. Keines der eingebauten Teile kann vom Benutzer repariert werden.
- Verbinden Sie nur die im Lieferumfang enthaltenen Zubehörteile mit dem Produkt.
- Führen Sie keine Fremdkörper in Öffnungen des Geräts ein.
- Stellen Sie das Basisgerät nicht in einem feuchten Raum und niemals in einem Abstand von weniger als 1,5 m von einem Wasseranschluss auf.
- Zerlegen Sie dieses Produkt nicht in seine Bestandteile. Keines der eingebauten Teile kann vom Benutzer repariert werden.
- Verwenden Sie das Gerät niemals bei Gewittern.

1.4 Baby Bottle Warmer 301 (KF-4301): Vorsichtsmaßnahmen

- Setzen Sie das Basisgerät nie in Betrieb, wenn kein Wasser eingefüllt ist.
- Berühren Sie keine heißen Oberflächen.
- Bewegen Sie das Gerät nicht, wenn es mit heißem Wasser gefüllt ist.
- Tauchen Sie das Gerät, das Kabel oder den Stecker nie in Wasser oder eine andere Flüssigkeit.
- Lassen Sie das Stromkabel nicht über den Rand eines Tisches oder einer Theke hängen.
- Stellen Sie das Gerät nicht auf eine heiße Oberfläche oder in einen geheizten Ofen.
- Prüfen Sie die Nahrung auf Ihrem Handrücken, bevor Sie sie Ihrem Baby geben, um sicherzustellen, dass die Nahrung die richtige Temperatur für Ihr Baby hat.
- Verwenden Sie nur Babyflaschen, die für die Sterilisation mit Dampf geeignet und dementsprechend hitzebeständig sind.
- Aus hygienischen Gründen sollten Sie das Wasser vor jedem Gebrauch des Geräts auswechseln.
- Nahrung sollte nicht zu lange erwärmt werden.

2 Produktbeschreibung

2.1 Zubehör

1. Abdeckung
2. Entsafter
3. Nahrungsbehälter
4. Aufwärmchale
5. Strom-LED
6. Thermostat
7. Netzstecker

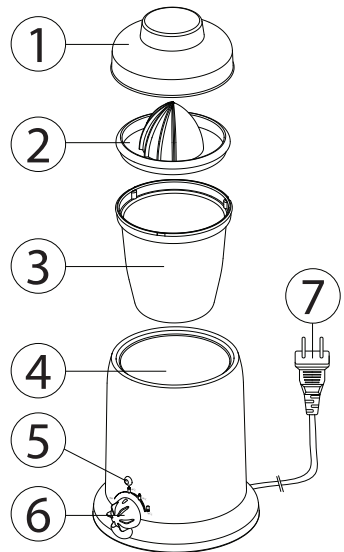

3 Inbetriebnahme

- Schließen Sie den Netzstecker des Geräts an eine 230 V-Steckdose an.

Die Steckdose zum Anschluss des Netzsteckers muss sich nahe beim Gerät befinden und leicht zugänglich sein.

4 Erste Schritte

4.1 Baby Bottle Warmer

- Entfernen Sie jegliches Zubehör vom Gerät.
- Gießen Sie die 100 ml Wasser in die Aufwärmerschale ④.
- Stellen Sie die mit 240 ml Milch gefüllte Babyflasche in die Aufwärmerschale ④.
- Stellen Sie den Thermostat auf ⑥ 70 °C.
- Das Wasser erwärmt sich und somit auch die Babyflasche.
- Nach ca. 10 Minuten hat die Milch eine Temperatur von ca. 40 °C.
- Nehmen Sie die Flasche aus dem Flaschenwärmer und prüfen Sie die Milchtemperatur.
- Trennen Sie das Gerät nach Gebrauch von der Stromversorgung. Lassen Sie das Gerät abkühlen und entfernen Sie das Wasser.

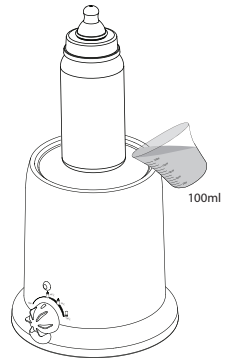

Eine Änderung der Thermostatterperatur wirkt sich auf die Aufwärmzeit aus. Je höher die Temperatur, umso schneller wird die Flasche erwärmt.

- für 240 ml, beginnend bei Kühlschranktemperatur (7 °C) werden +/- 10 Minuten (Thermostat 70 °C) benötigt.
- für 150 ml, beginnend bei Raumtemperatur (20 °C) werden +/- 7 Minuten (Thermostat 70 °C) benötigt.

Rollen Sie die Flasche zwischen Ihren Händen, um die Temperatur innerhalb der Flasche zu verteilen. Nicht schütteln!

Prüfen Sie immer die Temperatur der Nahrung, indem Sie eine kleine Menge auf Ihren Handrücken geben.

4.2 Sterilisator

- Gießen Sie die 30 ml Wasser in die Aufwärmerschale ④.
- Stellen Sie eine Babyflasche, einen Sauger oder einen Beruhigungsschnuller in die Aufwärmerschale.
- Stellen Sie den Nahrungsbehälter ⑤ mit der Unterseite nach oben auf den Deckel der Aufwärmerschale ④.
- Stellen Sie den Thermostat auf ⑥ 100 °C.
- Das Heizelement erhitzt das Wasser auf 100 °C und erzeugt Dampf.
- Die Sterilisation der Babyflasche, des Saugers oder Beruhigungsschnullers dauert 15 Minuten.
- Trennen Sie das Gerät von der Stromversorgung.
- Entfernen Sie den Nahrungsbehälter ⑤ sowie die Babyflasche, den Sauger oder Beruhigungsschnuller.

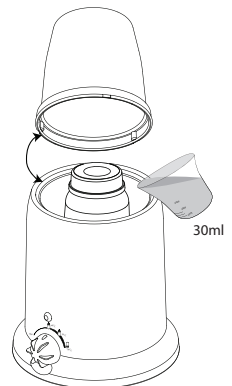

Die sterilisierten Gegenstände können sehr heiß sein. Entfernen Sie sie nicht mit bloßen Händen, da dies zu Verbrennungen führen kann.

Waschen Sie Flasche, Sauger und Beruhigungsschnuller vor der Sterilisation mit warmem Wasser aus.

4.3 Aufwärmfunktion

Der Baby Bottle Warmer 301 (KF-4301) kann zur Erwärmung des Babybreis eingesetzt werden.

- Gießen Sie die 150 ml Wasser in die AufwärmSchale ④.
- Geben Sie die Babynahrung (max. 150 g) in den Nahrungsbehälter ③.
- Stellen Sie den Nahrungsbehälter ③ in die AufwärmSchale ④.
- Schließen Sie den Nahrungsbehälter mit dem dazugehörigen Deckel ①.
- Stellen Sie den Thermostat auf ⑥ 100 °C.
- Das Wasser erwärmt sich auf maximal 100 °C und erwärmt somit auch die Nahrung.
- Rühren Sie gleichmäßig um
- Trennen Sie das Gerät von der Stromversorgung, und lassen Sie es abkühlen. Reinigen Sie dann die Dampfgarschale, und decken Sie sie sofort nach Gebrauch ab.

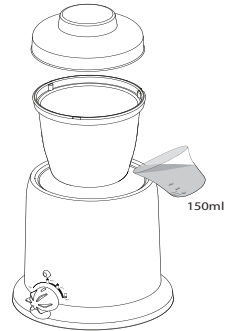

Die Garzeit sowie das Ergebnis kann je nach Größe und Konsistenz der Nahrung variieren. Testen Sie dies vor der Verwendung.

Halten Sie Ihre Hände nicht über die Löcher, da dies zu Verbrennungen führen kann.

Heben Sie die Abdeckung während des Erhitzens nur mit Handschuhen an.

Rühren Sie die Nahrung nach dem Erhitzen um, um die Wärme zu verteilen.

Prüfen Sie immer die Temperatur der Nahrung, indem Sie eine kleine Menge auf Ihren Handrücken geben.

4.4 Warmhaltefunktion

Wenn Sie die Babyflasche oder -nahrung erwärmt haben, können Sie sie warm halten.

- Stellen Sie sicher, dass sich 150 ml Wasser in der AufwärmSchale ④ befinden.
- Stellen Sie die Babyflasche oder den Nahrungsbehälter ③ in die AufwärmSchale ④.
- Stellen Sie den Thermostat ⑥ auf die gewünschte Temperatur.
- Das Wasser wird erwärmt und hält so den Inhalt der Babyflasche bzw. des Nahrungsbehälters auf der gewählten Temperatur.

Halten Sie die Flasche nicht länger als eine Stunde warm.

Prüfen Sie immer die Temperatur der Nahrung, indem Sie eine kleine Menge auf Ihren Handrücken geben.

5 Technische Daten

Stromversorgung	220-240V~50/60Hz
Nennleistung	80 W
Temperatur	Maximal 100 °C (+/- 5 °C)

6 Reinigung

- Ziehen Sie den Netzstecker, und lassen Sie das Gerät abkühlen.
- Reinigen Sie es mit einem weichen Tuch oder mit einem leicht angefeuchteten Schwamm.
- Es darf auf keinen Fall Flüssigkeit in das Innere des Geräts oder des Zubehörs gelangen.
- Verwenden Sie niemals Scheuermittel, Bürsten, Benzin, Kerosin, Glaspolituren oder Verdüner zum Reinigen.

7 Topcom Garantie

7.1 Garantiezeit

Topcom-Geräte haben eine 24-monatige Garantiezeit. Die Garantiezeit beginnt an dem Tag, an dem das neue Gerät erworben wurde.

Verschleißteile oder Mängel, die den Wert oder die Gebrauchstauglichkeit des Geräts nur unerheblich beeinflussen, sind von der Garantie ausgeschlossen.

Der Garantieanspruch muss durch den Originalkaufbeleg, auf dem das Kaufdatum und das Gerätemodell ersichtlich sind, nachgewiesen werden.

7.2 Garantieausschlüsse

Schäden oder Mängel, die durch unsachgemäße Handhabung oder Betrieb verursacht werden, sowie Defekte, die durch die Verwendung von Nicht-Originalteilen oder die Verwendung von nicht von Topcom empfohlenem Zubehör entstehen, sind nicht von der Garantie abgedeckt.

Die Garantie deckt keine Schäden ab, die durch äußere Einflüsse entstanden sind, wie z. B. Blitzeinschlag, Wasser, Brände oder jegliche Transportschäden.

Wenn die Seriennummer des Geräts verändert, entfernt oder unleserlich gemacht wurde, kann keine Garantie in Anspruch genommen werden.



Dieses Produkt entspricht den grundlegenden Anforderungen und anderen relevanten Bestimmungen der Richtlinie 2004/108/EG.

Die Konformitätserklärung finden Sie auf folgender Internetseite:

<http://www.tristar.eu>

1 Finalidad

El Baby Bottle Warmer 301 (KF-4301) es un producto excelente para calentar y mantener calientes a la temperatura adecuada los biberones de su bebé.

1.1 Advertencia de seguridad

Este dispositivo se puede utilizar únicamente para los fines descritos en este manual. El fabricante no será responsable de lesiones o daños producidos por un uso inapropiado o descuidado.

1.2 General

- Lea atentamente las instrucciones de seguridad y conserve este manual para poder consultarlo en un futuro.
- Respete las precauciones básicas de seguridad de todos los equipos electrónicos durante la utilización de este producto.
- Este producto no es un juguete. No deje que los niños jueguen con él.
- Deberá prestarse especial atención cuando se utilice la unidad con niños alrededor.
- Asimismo, las personas incapacitadas no deben utilizar la unidad sin supervisión.
- No deje el aparato conectado si no puede supervisarlo. Después de utilizarlo, desconéctelo inmediatamente de la corriente.
- Este dispositivo está destinado para un uso privado y no está indicado para fines médicos o comerciales.
- Este aparato no es resistente al agua. No exponga este producto a la lluvia o la humedad.
- Asegúrese de que el aparato no está cerca de fuentes de calor como hornos, radiadores o luz solar directa.

1.3 Descargas eléctricas

- Antes de conectar el aparato a la red eléctrica, compruebe que la tensión indicada en la etiqueta de clasificación (debajo de la base) se corresponde con la tensión de la red local.
- No encienda el aparato si el cable o el enchufe están dañados.
- No utilice el producto si no funciona correctamente o si está roto o estropeado.
- Solo personal cualificado puede realizar las reparaciones de aparatos eléctricos. Una reparación incorrecta puede suponer un peligro considerable para el usuario. Si tiene que realizar alguna reparación, póngase en contacto con el servicio de atención al cliente o con un distribuidor autorizado.
- No desmonte este producto. No contiene piezas que pueda reparar el usuario.
- No conecte otros dispositivos distintos al que se suministra con el aparato.
- No lo deje caer ni introduzca objetos en ninguna abertura.
- No ponga la unidad básica en una habitación húmeda a una distancia inferior a 1,5 m de una fuente de agua.
- No desmonte este producto. No contiene piezas que pueda reparar el usuario.
- No utilice el producto durante una tormenta eléctrica.

1.4 Precauciones relativas al Baby Bottle Warmer 301 (KF-4301)

- Nunca utilice la base sin agua.
- No toque las superficies calientes.
- No mueva la base cuando contenga agua caliente.
- No sumerja la base, el cable o el enchufe en agua o cualquier otro líquido.

- No deje que el cable de alimentación cuelgue del borde de una mesa o encimera.
- No coloque el aparato sobre una superficie o dentro de un horno calientes.
- Compruebe la temperatura de la comida sobre el dorso de la mano antes de servirla para asegurarse de que es segura para su bebé.
- Utilice solo biberones que puedan hervirse.
- Por razones de higiene, debería cambiar el agua cada vez que utilice el aparato.
- No debe calentar la comida durante demasiado tiempo.

2 Descripción del producto

2.1 Accesorios

1. Tapa
2. Exprimidor
3. Vaso para alimentos
4. Base calefactora
5. LED de alimentación
6. Termostato
7. Conector a la corriente principal

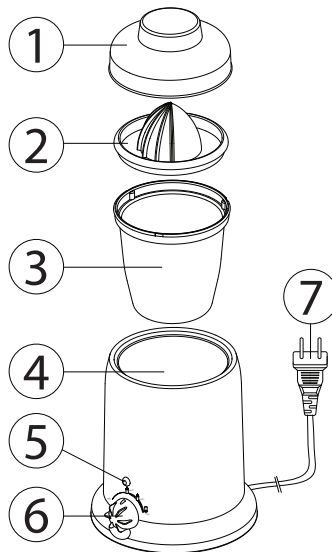

3 Instalación

- Enchufe el cable de corriente a una toma eléctrica de 230 V.
La toma eléctrica de pared debe estar cerca y ser accesible.

4 Introducción

4.1 Calientabiberones

- Saque todos los accesorios de la unidad.
- Vierta 100 ml de agua en la base calefactora ④.
- Coloque el biberón con leche (240 ml) en la base calefactora ④.
- Ponga el termostato ⑥ a 70 °C.
- El agua se calentará y, por consiguiente, se calentará también el biberón.
- Tras diez minutos, la leche estará a aproximadamente 40 °C.
- Saque el biberón del calentador y compruebe la temperatura de la leche.
- Cuando termine, desconecte la alimentación. Deje que el dispositivo se enfríe y saque el agua.

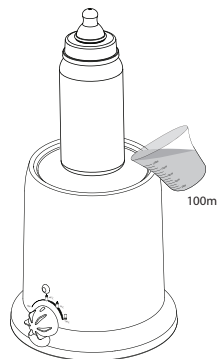

Cambiar la temperatura del termostato influirá en el tiempo de calentamiento. Cuanto más alta sea la temperatura, más rápidamente se calentará el biberón.

- 240 ml, partiendo de temperatura de frigorífico (7 °C), tardarán ± 10 minutos (termostato a 70 °C).
- 150 ml, partiendo de temperatura ambiente (20 °C), tardarán ± 7 minutos (termostato a 70 °C).

Coja el biberón entre las manos y hágalo girar para distribuir la temperatura del interior. No lo agite.

Compruebe siempre la temperatura de la comida poniendo un poco en el dorso de la mano.

4.2 Esterilizador

- Vierta 30 ml de agua en la base calefactora ④.
- Coloque un biberón, tetina o chupete en la base calefactora.
- Coloque el vaso para alimentos ③ hacia abajo sobre la base calefactora ④.
- Ponga el termostato ⑤ a 100 °C.
- La resistencia calentará el agua a 100 °C y creará vapor.
- Se necesitarán quince minutos para esterilizar el biberón, tetina o chupete.
- Desconecte la alimentación.
- Retire el vaso para alimentos ③ y el biberón, tetina o chupete.

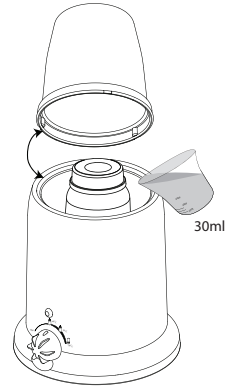

Los elementos esterilizados pueden estar muy calientes. No los toque directamente con las manos, ya que podría quemarse.

Lave los biberones, tetinas y chupetes en agua caliente antes de su esterilización.

4.3 Función de calentamiento

El Baby Bottle Warmer 301 (KF-4301) puede utilizarse para calentar la papilla de su bebé.

- Vierta 150 ml de agua en la base calefactora ④.
- Ponga la comida (máx. 150 g) en el vaso para alimentos ③.
- Coloque el vaso para alimentos ③ en la base calefactora ④.
- Cierre el vaso con la tapa ①.
- Ponga el termostato ⑤ a 100 °C.
- El agua se calentará hasta un máximo de 100 °C. Al calentarse el agua, se calentará la comida.
- Remuévala frecuentemente.
- Desconecte la alimentación, deje que el dispositivo se enfríe, limpie el bol del vaporizador y tápelo inmediatamente tras su uso.

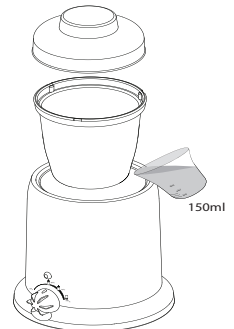

El tiempo y el resultado de cocción pueden variar de acuerdo con el tamaño y la calidad de la comida. Familiarícese con el aparato antes de utilizarlo.

No ponga las manos sobre los agujeros, ya que podría quemarse.

No levante la tapa mientras se esté calentando sin llevar puestos guantes de horno.

Remueva la comida tras calentarla para distribuir el calor.

Compruebe siempre la temperatura de la comida poniendo un poco en el dorso de la mano.

4.4 Función de mantenimiento de calor

Una vez calentados el biberón o la comida de su bebé, podrá mantenerlos calientes.

- Asegúrese de que hay 150 ml de agua en la base calefactora ④.
- Ponga el biberón o el vaso para alimentos ③ en la base calefactora ④.
- Ponga el termostato ⑤ a la temperatura deseada.
- El agua se calentará y mantendrá el contenido del biberón o del vaso para alimentos a la temperatura seleccionada.

No mantenga el biberón caliente más de una hora.

Compruebe siempre la temperatura de la comida poniendo un poco en el dorso de la mano.

5 Datos técnicos

Alimentación	220-240V~50/60Hz
Potencia nominal	80 W
Temperatura	Máximo 100 °C (±5 °C)

6 Limpieza

- Desconecte el aparato y deje que se enfríe.
- Límpielo con un paño suave o con una esponja ligeramente húmeda.
- No permita que agua u otro tipo de líquido entre ni en el aparato ni en los accesorios.
- Nunca utilice productos de limpieza abrasivos, cepillos, gasolina, queroseno, limpiacristales o aguarrás para limpiarlo.

7 Garantía de Topcom

7.1 Período de garantía

Las unidades de Topcom tienen un período de garantía de 24 meses. El período de garantía entra en vigor el día en que se adquiere la nueva unidad.

La garantía no cubre los consumibles ni los defectos que tengan un efecto insignificante en el funcionamiento o en el valor del equipo.

La garantía debe demostrarse presentando el comprobante original de compra, en el que constarán la fecha de la compra y el modelo de la unidad.

7.2 Limitaciones de la garantía

Los daños o defectos causados por un uso incorrecto y los daños resultantes del uso de piezas o accesorios no originales no recomendados por Topcom no están cubiertos por la garantía.

La garantía no cubre los daños ocasionados por factores externos tales como relámpagos, agua o fuego, como tampoco los daños causados durante el transporte.

La garantía no será válida si el número de serie de las unidades se cambia, se elimina o resulta ilegible.



Este producto cumple con los requisitos esenciales y con el resto de disposiciones pertinentes de la Directiva 2004/108/CE.

Puede consultar la declaración de conformidad en:

<http://www.tristar.eu>

1 Avsedd användning

Flaskvärmaren Baby Bottle Warmer 301 (KF-4301) är en praktisk produkt för att värma upp nappflaskor till rätt temperatur och bibehålla temperaturen.

1.1 Säkerhetsföreskrifter

Enheten är endast avsedd för det syfte som beskrivs i den här bruksanvisningen. Tillverkaren kan inte hållas ansvarig för personskador eller materiella skador som uppstår på grund av felaktig eller vårdslös användning.

1.2 Allmän information

- Läs alltid säkerhetsanvisningarna noga och spara den här bruksanvisningen eftersom du kan behöva den i framtiden.
- Följ de grundläggande säkerhetsföreskrifterna för all elektronisk utrustning när du använder den här produkten.
- Den här produkten är ingen leksak. Låt inte barn leka med den.
- Var hela tiden uppmärksam om du använder enheten i närheten av barn.
- Enheten bör inte användas av personer med nedsatta kroppsfunktioner utan tillsyn.
- Lämna inte produkten utan uppsikt när den är ansluten till elnätet, och dra ut kontakten ur eluttaget direkt efter användningen.
- Enheten är endast avsedd för privat bruk och inte för medicinska eller kommersiella syften.
- Den här apparaten är inte vattentät. Utsätt den inte för regn eller fukt.
- Se till så att inte apparaten kommer för nära värmekällor som exempelvis ugnar och element, och utsätt den inte för direkt solljus.

1.3 Elstötar

- Kontrollera att den spänning som anges på märkskylten (under basenheten) motsvarar den lokala nätspänningen innan du ansluter produkten till ett eluttag.
- Använd inte produkten om sladden eller kontakten är skadad.
- Använd inte heller produkten om den inte fungerar som den ska, om du har tappat den eller om den är skadad.
- Det är enbart behöriga fackmän som får reparera elektrisk utrustning. Felaktiga reparationer kan resultera i betydande fara för användaren. Kontakta vår kundtjänst eller en auktoriserad återförsäljare om du behöver reparera produkten.
- Ta inte isär produkten. Den innehåller inga delar som du som användare kan reparera.
- Anslut inga andra tillbehör än de som levereras med produkten.
- Undvik att tappa eller stoppa in föremål i öppningar.
- Använd inte produkten i fuktiga rum och aldrig närmare än 1,5 meter från en vattenkälla.
- Ta inte isär produkten. Den innehåller inga delar som du som användare kan reparera.
- Använd aldrig apparaten när åskan går.

1.4 Säkerhetsföreskrifter för flaskvärmaren Baby Bottle Warmer 301 (KF-4301)

- Använd aldrig basenheten utan att ha vatten i den.
- Ta inte på de varma ytorna.
- Flytta inte basenheten när den innehåller varmt vatten.
- Sänk inte ned basenheten, sladden eller kontakten i vatten eller någon annan vätska.
- Låt inte nätssladden hänga ned över kanten på ett bord eller en arbetsbänk.
- Ställ inte apparaten på en varm yta eller i en ugn.

- Prova maten mot handryggen innan du ger den till babyen, för att kontrollera att den inte är för varm.
- Använd bara flaskor som tål kokning.
- Av hygieniska skäl bör du byta vatten efter varje användningstillfälle.
- Värm inte upp maten för länge.

2 Produktbeskrivning

2.1 Tillbehör

1. Lock
2. Juicepress
3. Matbehållare
4. Vattenbehållare
5. Strömlampa
6. Termostat
7. Elkontakt

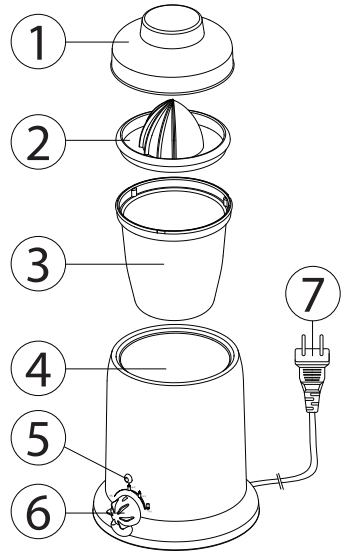

3 Installation

- Sätt in kontakten i ett eluttag (230 V).

Eluttaget måste finnas nära apparaten och vara lättillgängligt.

4 Komma igång

4.1 Flaskvärmare

- Ta bort alla tillbehör från enheten.
- Häll 100 ml vatten i vattenbehållaren 4.
- Sätt ned nappflaskan med mjölk (240 ml) i vattenbehållaren 4.
- Vrid termostaten 6 till 70 °C.
- Vattnet värms upp och värmer i sin tur flaskan.
- Efter 10 minuter kommer mjölken att ha en temperatur på cirka 40 °C.
- Ta ut flaskan ur vattenbehållaren och kontrollera mjölkens temperatur.
- Dra ut kontakten ur eluttaget. Låt enheten svalna och töm sedan ut vattnet.

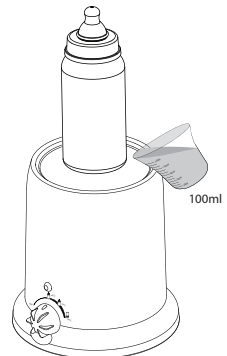

Uppvärmningstiden påverkas om termostattemperaturen ändras.

Ju högre temperaturen är, desto snabbare värms flaskan upp.

- Det tar +/-10 minuter att värma upp 240 ml kylskåpskall (7 °C) vätska (med termostaten på 70 °C).
- Det tar +/-7 minuter att värma upp 150 ml rumstempererad (20 °C) vätska (med termostaten på 70 °C).

Rulla flaskan mellan handflatorna för att fördela värmen och få en jämn temperatur i flaskan. Skaka inte flaskan!
Kontrollera alltid matens temperatur genom att testa lite på handryggen.

4.2 Sterilisator

- Håll 30 ml vatten i vattenbehållaren ④.
- Sätt in en nappflaska eller napp i vattenbehållaren.
- Sätt matbehållaren ③ uppochned ovanpå vattenbehållaren ④.
- Vrid upp termostaten ⑥ till 100 °C.
- Värmeelementet värmer upp vattnet till 100 °C och genererar ånga.
- Det kommer att ta 15 minuter att sterilisera nappflaskan eller nappen.
- Dra ut kontakten ur eluttaget.
- Ta bort matbehållaren ③ och ta sedan bort nappflaskan eller nappen.

De steriliserade föremålen kan vara väldigt varma. Ta inte i dem med bara händerna. Du riskerar att bränna dig om du gör det.
Diska flaskorna och napparna med varmt vatten innan du steriliserar dem.

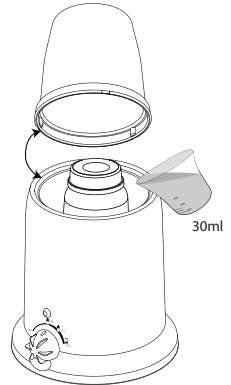

4.3 Uppvärmningsfunktion

Du kan använda Baby Bottle Warmer 301 (KF-4301) till att värma upp barnmat.

- Håll 150 ml vatten i vattenbehållaren ④.
- Lägg barnmaten (max 150 g) i matbehållaren ③.
- Sätt matbehållaren ③ i vattenbehållaren ④.
- Sätt på locket ① på matbehållaren.
- Vrid upp termostaten ⑥ till 100 °C.
- Vattnet kommer att värmas upp till max. 100 °C och värmer i sin tur upp maten.
- Rör om med jämna mellanrum.
- Dra ut kontakten ur eluttaget och låt apparaten svalna. Diska sedan ångskålen och locket omedelbart.

Tillagningstiden och resultatet kan variera beroende på hur mycket mat som läggs i och vilken kvalitet det är på maten. Prova dig fram. Håll inte händerna över hålen. Du kan bränna dig om du gör det.
Lyft inte på locket under uppvärmningen utan att ha på dig grillvantar.
Rör om maten efter tillagningen för att fördela värmen.
Kontrollera alltid matens temperatur genom att testa lite på handryggen.

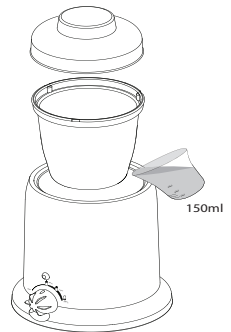

4.4 Varmhållningsfunktion

Du kan hålla flaskan eller maten varm efter uppvärmningen.

- Se till så att det finns 150 ml vatten i vattenbehållaren ④.
- Sätt ned nappflaskan eller matbehållaren ③ i vattenbehållaren ④.
- Ställ in termostaten ⑥ på den temperatur som önskas.
- Vattnet värms upp och håller innehållet i flaskan eller behållaren vid den valda temperaturen.

Håll inte flaskan varm i mer än en timme.
Kontrollera alltid matens temperatur genom att testa lite på handryggen.

5 Tekniska data

Strömtillförsel	220-240V~50/60Hz
Märkeffekt	80 W
Temperatur	Max. 100 °C (+/- 5 °C)

6 Rengöring

- Dra ut kontakten ur eluttaget och låt apparaten svalna.
- Rengör apparaten med en mjuk trasa eller lätt fuktad svamp.
- Låt aldrig vatten eller några andra vätskor tränga in i apparaten eller tillbehören.
- Använd aldrig rengöringsmedel med slipande effekt, borstar, bensin, fotogen, glasputsmedel eller färgförtunning/thinner för rengöringen.

7 Topcom-garanti

7.1 Garantiperiod

Garantiperioden på Topcoms produkter omfattar 24 månader. Garantin börjar gälla på inköpsdagen. Förbrukningsdelar eller defekter som orsakar en försumbar effekt på utrustningens funktion eller värde omfattas inte av garantin.

För att du ska kunna göra ett garantianspråk måste du visa upp det ursprungliga inköpskvittot, där inköpsdatumet och produktmodellen ska framgå.

7.2 Undantag från garantin

Garantin omfattar inte skador eller defekter som orsakas av felaktig hantering eller användning samt skador som uppkommer till följd av att delar eller tillbehör som ej är original och som inte har rekommenderats av Topcom används.

Vidare omfattar inte garantin skador som orsakas av yttre faktorer, såsom blixtnedslag, vatten och brand, och inte heller skador som uppkommer under transport.

Inga garantianspråk kan göras om serienumret på enheterna har ändrats, tagits bort eller gjorts oläsligt.



Produkten uppfyller alla grundläggande krav samt andra relevanta bestämmelser i direktiv 2004/108/EG.

En försäkran om överensstämmelse finns på:

<http://www.tristar.eu>

1 Anvendelsesområde

Baby Bottle Warmer 301 (KF-4301) er et vidunderligt produkt til at opvarme og holde dit spædbarns flaske varm ved den rette temperatur.

1.1 Sikkerhedsanvisninger

Enheden må kun bruges til de formål, der beskrives i brugervejledningen. Producenten kan ikke holdes ansvarlig for personskade eller anden skade, der måtte opstå ved upassende eller uforsvarlig brug.

1.2 Generelt

- Læs altid sikkerhedsanvisningerne grundigt og opbevar denne brugervejledning, så du kan henvise til den senere.
- Følg de grundlæggende sikkerhedsforholdsregler for alt elektronisk udstyr, når du bruger dette produkt.
- Dette produkt er ikke et stykke legetøj. Lad' ikke børn lege med det.
- Vær ekstra påpasselig, hvis udstyret anvendes i nærheden af børn.
- Det er ikke beregnet til at blive brugt af personer med nedsat mobilitet uden opsyn.
- Produktet må ikke efterlades uden opsyn, når det er tilsluttet. Træk straks stikket ud efter brug.
- Enheden er kun til privat brug og må ikke bruges til medicinske eller kommercielle formål.
- Denne enhed er ikke vandtæt. Produktet må ikke udsættes for regn eller fugt.
- Sørg for, at enheden ikke befinder sig for tæt på varmekilder som f.eks. ovne, radiatorer eller direkte sollys.

1.3 Elektrisk stød

- Inden apparatet tilsluttes til netforsyningen, skal man sørge for at kontrollere, at den nominelle spænding, som er angivet på mærket (på undersiden af apparatet), svarer til den lokale netspænding.
- Dette produkt må ikke anvendes, når ledningen eller stikket er beskadiget.
- Dette produkt må ikke anvendes, hvis det ikke fungerer korrekt, tabes eller er beskadiget.
- Reparationer på elektriske enheder må kun udføres af kvalificeret personale. Forkert udført reparation kan medføre betydelig fare for brugeren. I tilfælde af reparation skal du kontakte vores kundeservice eller en autoriseret forhandler.
- Skil ikke produktet ad. Det indeholder ingen dele, der kan repareres af brugeren.
- Der må ikke tilsluttes andet udstyr, end det som leveres sammen med produktet.
- Genstande må ikke tabes eller indsættes i nogen åbning.
- Holderen må ikke opstilles i fugtige lokaler og skal placeres mindst 1,5 meter fra vandhaner o.l.
- Skil ikke produktet ad. Det indeholder ingen dele, der kan repareres af brugeren.
- Brug aldrig enheden under en tordenbyge.

1.4 Baby Bottle Warmer 301 (KF-4301) - forholdsregler

- Anvend aldrig bunden uden vand i.
- Rør ikke ved varme overflader.
- Flyt ikke bunden, mens den indeholder varmt vand.
- Bunden, ledningen eller stikket må ikke nedsænkes i vand eller anden væske.
- Lad ikke hovedkablet hænge over bordet eller bordpladens kant.
- Anbring ikke apparatet på varme overflader eller i en varm ovn.

- Afprøv madens temperatur på håndryggen for at kontrollere, at den har en sikker temperatur for dit spædbarn, inden du serverer den.
- Brug kun sutteflasker, som er godkendte til kogning.
- Af hensyn til hygiejnen bør du skifte vandet hver gang, du har anvendt apparatet.
- Maden bør ikke opvarmes for længe.

2 Produktbeskrivelse

2.1 Tilbehør

1. Låg
2. Saftpresser
3. Madskål
4. Opvarmningsbeholder
5. LED-indikator for strøm
6. Termostat
7. Netstik

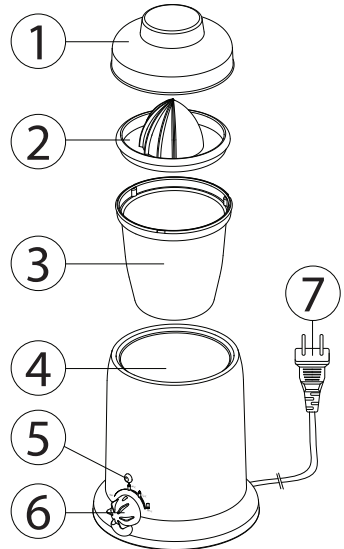

3 Installation

- Tilslut strømledningen til en stikkontakt på 230 V.

Strømforsynings stikkontakt skal være i nærheden, og der skal være adgang til den.

4 Sådan kommer du i gang

4.1 Baby Bottle Warmer

- Fjern alt tilbehør fra enheden.
- Hæld 100 ml vand over i opvarmningsbeholderen 4.
- Sæt sutteflasken med mælk (240 ml) i opvarmningsbeholderen 4.
- Sæt termostaten til 6 70° C.
- Vandet opvarmes nu og varmer derved sutteflasken.
- Efter 10 minutter vil mælken være opvarmet til omkring 40° C.
- Fjern flasken fra skålen og kontrollér mælkens temperatur.
- Afbryd strømmen efter brug. Lad enheden afkøle og fjern vandet.

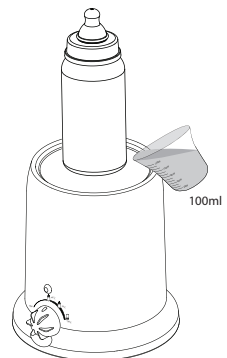

Opvarmningstiden ændres, hvis man ændrer termostattemperaturen. Jo højere temperatur, jo hurtigere opvarmes flasken.

- 240 ml lige fra køleskabet (7° C) tager +/- 10 minutter (termostat 70° C).
- 150 ml fra stuetemperatur (20° C) tager +/- 7 minutter (termostat 70° C).

**Rul flasken imellem hænderne for at sprede temperaturen i flasken. Undlad at ryste flasken!
Afrøv altid madens temperatur på håndryggen.**

4.2 Sterilisator

- Hæld 30 ml vand over i opvarmningsbeholderen ④.
- Sæt sutteflasken, flaskesutten eller sutten i opvarmningsbeholderen.
- Sæt madskålen ③ med bunden i vejret øverst i opvarmningsbeholderen ④.
- Sæt termostaten ⑥ til 100° C.
- Varmelegemet varmer vandet op til 100° C, så der dannes damp.
- Det tager 15 minutter at sterilisere sutteflasken, flaskesutten eller sutten.
- Afbryd strømmen til apparatet.
- Fjern madskålen ③ og fjern sutteflasken, flaskesutten eller sutten.

De steriliserede dele kan være meget varme. Undlad at fjerne dem med de bare hænder, da dette kan give skoldninger. Vask flasker, flaskesutter og sutter i varmt vand, før de steriliseres.

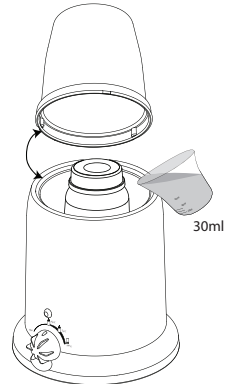

4.3 Varmefunktion

Baby Bottle Warmer 301 (KF-4301) kan bruges til at varme dit spædbarns' ruskommsusk.

- Hæld 150 ml vand over i opvarmningsbeholderen ④.
- Put babykosten (maks. 150 g) i madskålen ③.
- Put madskålen ③ i opvarmningsbeholderen ④.
- Sæt låget ① over madskålen.
- Sæt termostaten ⑥ til 100° C.
- Vandet varmer op til maks. 100° C. Vandet varmer op og varmer kosten.
- Rør regelmæssigt
- Afbryd strømmen til apparatet, og lad det køle af. Rengør dampskålen og låget straks efter brug.

Kogetiden og resultatet afhænger af kostens størrelse og kvalitet. Forholdsregler inden brug.

Undlad at anbringe hænderne over hullerne, da dette kan medføre skoldninger.

Undlad at løfte låget under opvarmning uden at anvende ovenhandsker.

Rør i kosten efter opvarmningen, så varmen fordeles.

Kontroller altid kostens temperatur på håndryggen.

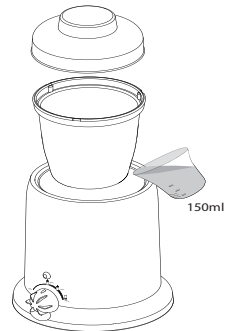

4.4 Hold varm-funktion

Du kan holde sutteflasken eller kosten varm, så snart du har opvarmet denne.

- Sørg for, at der er 150 ml vand i opvarmningsbeholderen ④.
- Sæt sutteflasken eller madskålen ⑤ i opvarmningsbeholderen ④.
- Indstil termostaten ⑥ til den ønskede temperatur.
- Vandet varmer og holder sutteflaskens eller madskålens indhold varmt ved den ønskede temperatur.

Hold ikke flasken varm i længere tid end 1 time.

Afprøv altid kostens temperatur på håndryggen.

5 Tekniske specifikationer

Strømforsyning	220-240V~50/60Hz
Mærkeeffekt	80 W
Temperatur	Maks. 100° C (+/- 5° C)

6 Rengøring

- Træk enheden ud af lysnetstikket, og lad den køle af.
- Rengør enheden med en blød klud eller en let fugtig svamp.
- Der må aldrig komme vand eller anden væske ind i enheden eller enhedens tilbehør.
- Anvend aldrig slibemidler, børster, benzin, petroleum, glaspudsemidler eller fortyndingsmidler til rengøring af enheden.

7 Topcom-garanti

7.1 Reklamationsret

Enheder fra Topcom er omfattet af en 24-måneders reklamationsfrist. Reklamationsfristen gælder fra den dag, forbrugeren køber den nye enhed.

Forbrugsdele eller defekter, som kun har ubetydelig indvirkning på brugen eller udstyrets værdi, dækkes ikke.

Garantien skal bevises ved fremlæggelse af den originale kvittering for købet, hvoraf købsdatoen og enhedsmodellen fremgår.

7.2 Undtagelser fra reklamationsretten

Skade eller defekter, som skyldes forkert behandling eller betjening samt skade forårsaget af brug af ikke-originale dele eller tilbehør, som ikke er anbefalet af Topcom, er ikke dækket af garantien.

Desuden omfatter reklamationsretten ikke skader, der skyldes ydre faktorer såsom lynnedslag, vand- og brandskader, samt skader der skyldes transport.

Reklamationsretten bortfalder, hvis enhedens serienumre er blevet ændret, fjernet eller er gjort ulæselige.



Dette produkt er i overensstemmelse med de væsentlige krav og andre relevante bestemmelser i direktivet 2004/108/EC.

Overensstemmelseserklæringen findes på:

<http://www.tristar.eu>

1 Tiltenkt formål

Den flotte Baby Bottle Warmer 301 (KF-4301) varmer opp babyens flaske og sørger for at den alltid har riktig temperatur.

1.1 Sikkerhetsråd

Apparatet er kun ment for bruk som beskrevet i bruksanvisningen. Produsenten kan ikke holdes ansvarlig for personskade eller annen skade som følge av upassende eller uforsiktig bruk.

1.2 Generelt

- Les alltid sikkerhetsinstruksjonene nøye, og ta vare på bruksanvisningen for fremtidig bruk.
- Følg grunnleggende sikkerhetsmerknader for alt elektronisk utstyr ved bruk av produktet.
- Produktet er ikke et leketøy. Ikke la barn leke med det.
- Vær ekstra oppmerksom hvis det befinner seg barn der apparatet skal brukes.
- Apparatet er ikke ment for bruk av personer med nedsatt førlighet uten oppsyn.
- La ikke produktet være uten tilsyn når det er koblet til stikkkontakten. Trekk ut støpselet umiddelbart etter bruk.
- Apparatet er kun ment for privat bruk, ikke til medisinsk eller kommersiell bruk.
- Apparatet er ikke vannrett. Produktet må ikke utsettes for regn eller fuktighet.
- Pass på at apparatet ikke kommer for nær en varmekilde, f.eks. komfyr, varmeovn eller direkte sollys.

1.3 Elektrisk støt

- Før apparatet kobles til en stikkontakt må du kontrollere at spenningen som er angitt på etiketten (på undersiden av apparatet) stemmer med spenningen på stedet.
- Produktet må ikke brukes hvis ledningen eller støpselet er skadet.
- Produktet må ikke brukes hvis det ikke fungerer som det skal, hvis det har blitt utsatt for støt eller er skadet.
- Reparasjon av elektriske apparater må kun utføres av kvalifiserte personer. Feilaktige reparasjoner kan føre til stor fare for brukeren. Ta kontakt med vår kundeservice eller en autorisert forhandler hvis reparasjon skulle bli nødvendig.
- Produktet må ikke demonteres. Det inneholder ingen deler som kan repareres av brukeren.
- Annet tilbehør enn det som følger med produktet må ikke kobles til.
- Unngå å miste eller stikke gjenstander inn i åpninger.
- Hovedenheten må ikke plasseres i et fuktig rom eller mindre enn 1,5 m fra en vannkilde.
- Produktet må ikke demonteres. Det inneholder ingen deler som kan repareres av brukeren.
- Bruk aldri apparatet i tordenvær.

1.4 Forholdsregler for Baby Bottle Warmer 301 (KF-4301)

- Holderen må aldri brukes uten at det er vann i den.
- Unngå å berøre varme overflater.
- Holderen må ikke flyttes når det er varmt vann i beholderen.
- Holderen, ledningen eller kontakten må ikke nedsenkes i vann eller annen væske.
- Unngå å la strømledningen henge ned fra bordkanten.
- Apparatet må ikke settes på varmt underlag eller i en oppvarmet ovn.
- Test maten på håndbaken før du gir den til babyen, for å kontrollere at den har riktig temperatur.
- Bruk bare tåteflasker som er godkjent for koking.

- Av hygieniske årsaker bør du skifte vann hver gang du bruker apparatet.
- Mat må ikke varmes opp for lenge.

2 Produktbeskrivelse

2.1 Tilleggsutstyr

1. Forside
2. Sitruspresse
3. Matbeger
4. Oppvarmingsbeholder
5. PÅ-lampe
6. Termostat
7. Støpsel

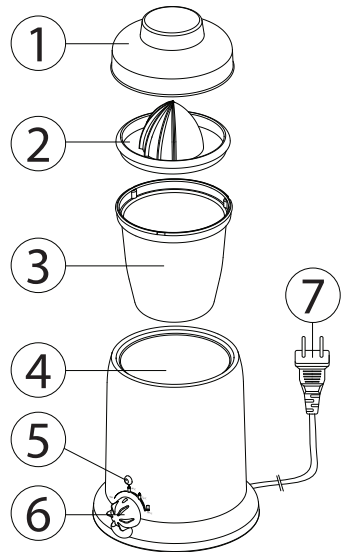

NORSK

3 Montering

- Plugg støpselet inn i strømkontakten (230V).

Stikkontakten til strømforsyningen må være i nærheten og lett tilgjengelig.

4 Komme i gang

4.1 Tåteflaskevarmer

- Fjern alt tilbehør fra enheten.
- Hell 100 ml vann i oppvarmingsbeholderen ④.
- Legg flasken med melk (240 ml) oppi oppvarmingsbeholderen ④.
- Vri termostaten ⑥ til 70 °C.
- Vannet varmes opp og varmer opp tåteflasken.
- Etter ti minutter er melken cirka 40 °C.
- Fjern flasken fra beholderen og kontroller melkens temperatur.
- Trekk ut støpselet etter bruk. La enheten kjøle seg ned og tøm deretter vannet ut.

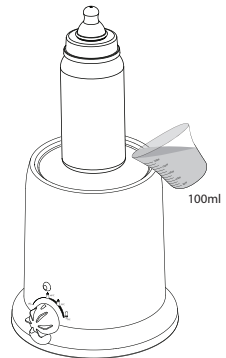

Hvis termostattemperaturen endres, påvirker det oppvarmingstiden. Jo høyere temperaturen er, jo raskere blir flasken varm.

- 240 ml, fra kjøleskapstemperatur (7 °C), tar +/- 10 minutter (termostat 70 °C).
- 150 ml, fra romtemperatur (20 °C), tar +/- 7 minutter (termostat 70 °C).

Rull flasken i hendene for å spre temperaturen i flasken. Ikke rist!

Kontroller alltid matens temperatur ved å ta litt av den på håndbaken.

4.2 Steriliseringsapparat

- Hell 30 ml vann oppvarmingsbeholderen ④.
- Legg tåteflasken, tåtesmokken eller narresmokken i oppvarmingsbeholderen.
- Plasser matbegeret opp-ned øverst på oppvarmingsbeholderen ⑤.
- Vri termostaten ⑥ til 100 °C.
- Varmeelementet varmer opp vannet til 100 °C, slik at det dannes damp.
- Det tar 15 minutter å sterilisere tåteflasken, tåtesmokken eller narresmokken.
- Koble fra strømmen.
- Fjern matbegeret ⑤ og fjern tåteflasken, tåtesmokken eller narresmokken.

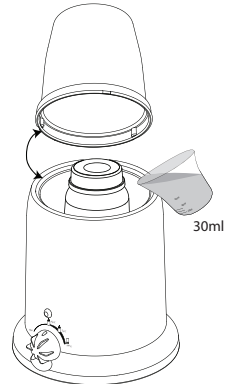

De steriliserte gjenstandene kan være svært varme. Unngå å fjerne dem med bare hendene. Dette kan føre til forbrenning.

Vask flaskene, tåtesmukkene og narresmukkene i varmt vann før sterilisering.

4.3 Varmefunksjon

Baby Bottle Warmer 301 (KF-4301) kan brukes til å varme opp babymat.

- Hell 150 ml vann i oppvarmingsbeholderen ④.
- Fyll matbegeret ⑤ med babymat (maks. 150 g).
- Legg matbegeret ④ oppi oppvarmingsbeholderen ③.
- Legg lokket ① over begeret.
- Vri termostaten ⑥ til 100 °C.
- Vannet varmes opp til maks. 100 °C. Det varme vannet vil varme maten.
- Rør regelmessig
- Koble fra strømmen, la apparatet kjøles ned, og rengjør dampbollen og dekselet umiddelbart etter bruk.

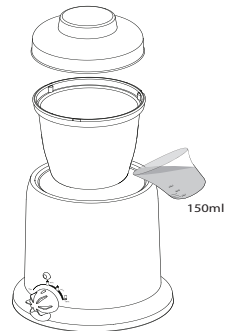

Koketiden og resultatet kan variere, avhengig av størrelsen og kvaliteten på maten. Prøv deg frem.

Unngå å legge hendene over åpningene. Dette kan føre til forbrenning.

Ikke løft på lokket under oppvarmingen uten å bruke grytehansker.

Rør i maten etter oppvarming, slik at varmen fordeles.

Kontroller alltid matens temperatur ved å ta litt av den på håndbaken.

4.4 Beholde varmfunksjonen på

Når du har varmet tåteflasken eller babymaten, kan du holde den varm lengre.

- Kontroller at det er 150 ml vann i oppvarmingsbeholderen ④.
- Legg tåteflasken eller matbegeret ⑤ oppi oppvarmingsbeholderen ④.
- Vri termostaten ⑥ til ønsket temperatur.
- Vannet varmes opp og holder innholdet i tåteflasken eller matbegeret på denne temperaturen.

Unngå å holde flasken varm i mer enn én time.

Kontroller alltid matens temperatur ved å ta litt av den på håndbaken.

5 Tekniske spesifikasjoner

Krafttilførsel	220-240V~50/60Hz
Nominell effekt	80 W
Temperatur	Maksimum 100 °C (+/- 5 °C)

6 Rengjøre

- Koble fra apparatet og la det avkjøles.
- Rengjør med en myk klut eller en lett fuktet svamp.
- La aldri vann eller annen væske komme inn i apparatet eller tilbehøret.
- Bruk aldri slipende rengjøringsmidler, børster, bensin, parafin, glasspussemiddel eller malingstynner til å rengjøre.

7 Topcom-garanti

7.1 Garantiperiode

Alle Topcom-produkter leveres med 24 måneders garanti. Garantiperioden gjelder fra den dagen det nye produktet blir kjøpt.

Garantien gjelder ikke for forbruksdeler eller defekter som ikke medfører merkbar virkning på apparatets funksjon.

Garantien må dokumenteres med den originale kjøpskvitteringen, der kjøpsdato og produktmodell er angitt.

7.2 Unntak fra garantien

Feil eller mangler som skyldes feil håndtering eller bruk, og feil som skyldes bruk av uoriginale deler eller tilbehør som ikke er anbefalt av Topcom, dekkes ikke av garantien.

Garantien dekker ikke skade forårsaket av ytre faktorer som lynnedslag, vann eller ild, eller skade som har oppstått under transport.

Garantien er ikke gyldig hvis serienummeret på apparatet er endret, fjernet eller gjort uleselig.



Dette produktet oppfyller hovedkravene og andre relevante bestemmelser i direktivet 2004/108/EEC.

Samsvarserklæring finnes på denne adressen:

<http://www.tristar.eu>

1 Käyttötarkoitus

Baby Bottle Warmer 301 (KF-4301) on loistava tuote tuttipullon lämmittämiseen ja pitämiseen oikeassa lämpötilassa.

1.1 Turvallisuusohjeet

Laite on tarkoitettu vain tässä käyttöoppaassa kuvattuun tarkoitukseen. Valmistaja ei ole vastuussa henkilövammoista ja vaurioista, jotka johtuvat sopimattomasta tai huolimattomasta käytöstä.

1.2 Yleistä

- Lue aina turvallisuusohjeet huolellisesti ja säilytä tämä opas myöhempää tarvetta varten.
- Noudata kaikkien sähkölaitteiden perusturvatoimia tätä tuotetta käyttäessäsi.
- Tämä tuote ei ole lelu. Älä anna lasten leikkiä sillä.
- Tarkka valvonta on tarpeen, kun laitetta käytetään lasten läheisyydessä.
- Se ei ole tarkoitettu epävarmojen henkilöiden käyttöön ilman valvontaa.
- Älä jätä tuotetta valvomatta, kun se on kytketty pistorasiaan. Poista tuotteen pistoke pistorasiasta välittömästi käytön jälkeen.
- Laite on vain yksityiskäyttöön, eikä sitä ole tarkoitettu lääketieteelliseen tai kaupalliseen käyttöön.
- Tämä laite ei ole vedenkestävä. Sitä ei saa altistaa sateelle tai kosteudelle.
- Varmista, ettei laite ole liian lähellä lämmönlähteitä, kuten uuneja, lämmittimiä tai suoraa auringonvaloa.

1.3 Sähköisku

- Ennen kuin liität laitteen verkkovirtaan, varmista, että tarraan (laitteen alla) merkitty jännite vastaa paikallista verkkojännitettä.
- Älä käytä tätä tuotetta, kun sen johto tai pistoke on vaurioitunut.
- Älä käytä tätä tuotetta, jos se ei toimi oikein tai jos se on pudonnut tai vaurioitunut.
- Vain pätevät ammattihenkilöt saavat korjata sähkölaitteita. Väärin tehdyistä huolloista voi aiheutua käyttäjälle huomattava vaara. Jos laitteen korjaus on tarpeen, ota yhteyttä asiakaspalveluumme tai valtuutettuun jälleenmyyjään.
- Älä pura tätä tuotetta. Siinä ei ole osia, joita käyttäjä voisi itse korjata.
- Älä kytke muita lisälaitteita kuin tuotteen mukana toimitettu.
- Älä pudota tai työnnä esinettä mihinkään laitteen aukkoon.
- Älä sijoita laitetta kosteaan huoneeseen tai alle 1,5 metrin päähän vedenlähteestä.
- Älä pura tätä tuotetta. Siinä ei ole osia, joita käyttäjä voisi itse korjata.
- Älä koskaan käytä laitetta ukkosen aikana.

1.4 Baby Bottle Warmer 301 (KF-4301) -laitetta koskevia varoituksia

- Laitteessa on oltava aina vettä.
- Älä koske kuumiin pintoihin.
- Älä siirrä laitteen pohjaosaa, kun siinä on kuumaa vettä.
- Älä upota laitteen pohjaosaa, johtoa tai pistoketta veteen tai muuhun nesteeseen.
- Älä anna virtajohdon roikkua pöydän tai työtason reunan yli.
- Älä aseta laitetta kuumalle pinnalle tai kuumaan uuniin.
- Kokeile ruokaa kämmenselälläsi ennen lapsen syöttämistä varmistaaksesi, että lämpötila on lapselle turvallinen.
- Käytä ainoastaan keitettyä hyväksytyjä tuttipulloja.

- Hygieniasyistä vesi tulee vaihtaa joka käytön yhteydessä.
- Ruokaa ei saa lämmittää liian pitkään.

2 Tuotteen kuvaus

2.1 Lisävarusteet

1. Kansi
2. Mehupuristin
3. Ruokakuppi
4. Lämmitysastia
5. Virran LED-merkkivalo
6. Lämmönsäädin
7. Verkkovirtaliitin

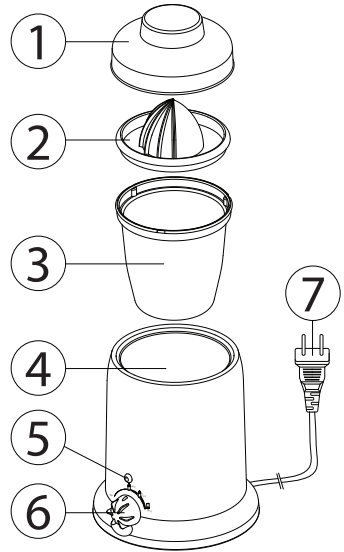

3 Asennus

- Kytke virtajohdon pistoke pistorasiaan (230 V).

Pistorasian on oltava lähellä ja käytettävissä.

4 Käytön aloittaminen

4.1 Tuttipullonlämmitin

- Irrota kaikki lisälaitteet.
- Kaada 100ml vettä lämmitysastiaan 4.
- Aseta tuttipullo maitoineen (240 ml) lämmitysastiaan 4.
- Käännä lämmönsäädin asentoon 6 70°C.
- Vesi lämpiää ja lämmittää tuttipullon.
- 10 minuutin jälkeen maito on noin 40-asteista.
- Ota pullo lämmittimestä ja tarkista maidon lämpötila.
- Katkaise virta käytön jälkeen. Anna laitteen jäähtyä ja poista vesi.

Lämmönsäätimen lämpötilan muuttaminen vaikuttaa lämmitys aikaan. Mitä korkeampi lämpötila, sitä nopeammin pullo lämpiää.

- Jääkaappilämpöisen (7°C) maidon (240 ml) lämmittäminen kestää noin 10 minuuttia (lämmönsäädin 70°C).
- Huonelämpöisen (20°C) maidon (150 ml) lämmittäminen kestää noin 7 minuuttia (lämmönsäädin 70°C).

Rullaa pulloa käsiesi välissä, jotta lämpötila tasoittuu pullossa. Älä ravista! Tarkista aina ruuan lämpötila kokeilemalla pientä määrää kämmenselkäsi.

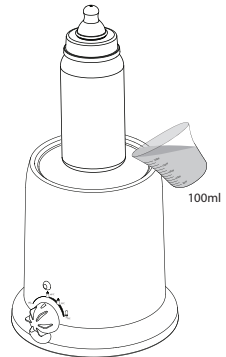

4.2 Sterilointilaite

- Kaada 30ml vettä lämmitysastiaan ④.
- Aseta tuttipullo tai tutti lämmitysastiaan.
- Aseta ruokakuppi ③ ylösalaisin lämmitysastian päälle ④.
- Käännä lämmönsäädin ⑥ asentoon 100°C.
- Lämmityselementti lämmittää veden 100°C:seen ja kehittää höyryä.
- Tuttipullon tai tutin sterilointi kestää 15 minuuttia.
- Katkaise virta.
- Poista ruokakuppi ③ ja poista tuttipullo tai tutti.

Steriloidut esineet voivat olla erittäin kuumia. Älä ota niitä laitteesta paljain käsin, koska siitä voisi aiheutua palovammoja. Pese pullot ja tutit lämpimällä vedellä ennen sterilointia.

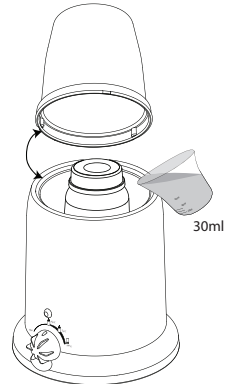

4.3 Lämmitystoiminto

Baby Bottle Warmer 301 (KF-4301) -laitteella voidaan lämmittää vauvanruokaa.

- Kaada 150ml vettä lämmitysastiaan ④.
- Laita vauvanruoka (korkeintaan 150 g) ruokakuppiin ③.
- Aseta ruokakuppi ③ lämmitysastiaan ④.
- Aseta kansi ① ruokakupin päälle.
- Käännä lämmönsäädin ⑥ asentoon 100°C.
- Vesi lämpiää korkeintaan 100-asteiseksi. Kuuma vesi lämmittää ruuan.
- Sekoita tasaisin väliajoin
- Katkaise virta, anna laitteen jäähtyä ja puhdista höyryttimen kulho ja kansi heti käytön jälkeen.

Keittoaika ja tulos voivat vaihdella annoksen koon ja laadun mukaan. Harjoittele ennen käyttöä.

Älä pidä käsiäsi aukkojen päällä, koska siitä voisi aiheutua palovammoja.

Käytä uunikintaita, kun nostat kantta lämmityksen aikana.

Sekoita ruoka lämmityksen jälkeen, jotta lämpö tasaantuisi.

Tarkista aina ruuan lämpötila kokeilemalla pientä määrää kämmenselkääsi.

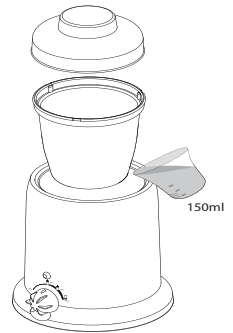

4.4 Lämpimänäpito toiminto

Kun olet lämmittänyt vauvan pullon tai ruuan, voit pitää sen lämpimänä.

- Varmista, että lämmitysastiassa on 150 ml vettä ④.
- Aseta tuttipullo tai ruokakuppi ③ lämmitysastiaan ④.
- Käännä lämmönsäädin ⑥ haluttuun lämpötilaan.
- Vesi lämpiää ja pitää tuttipullon tai ruokakupin sisällön halutun lämpöisenä.

Älä pidä pulloa lämpimänä pidempään kuin 1 tunnin ajan.

Tarkista aina ruuan lämpötila kokeilemalla pientä määrää kämmenselkääsi.

5 Tekniset tiedot

Virtalähde Nimellisteho Lämpötila	220-240V~50/60Hz 80W Korkeintaan 100°C (+/- 5°C)
---	--

6 Puhdistus

- Irrota laitteen johto seinästä ja anna sen jäähtyä.
- Puhdista laite pehmeällä liinalla tai hieman kostealla sienellä.
- Älä koskaan päästä vettä tai muuta nestettä laitteen tai lisävarusteiden sisään.
- Älä koskaan käytä puhdistamiseen hankaavia puhdistusaineita, harjoja, bensiiniä, kerosiinia, lasinkiillotusainetta tai maalinohennetta.

7 Topcom-takuu

7.1 Takuuaika

Topcom-laitteilla on 24 kuukauden takuu Takuuaika alkaa uuden laitteen ostopäivästä.

Jos tarvikkeet tai viat aiheuttavat laitteelle vähäisiä toimintahäiriöitä tai laskevat hieman laitteen arvoa, takuu ei korvaa tällaisia menetyksiä.

Takuu myönnetään alkuperäisen kuitin jäljennöstä vastaan, jos kuitissa on mainittu ostopäivämäärä ja laitteen tyyppi.

7.2 Tilanteet, joissa takuuta ei ole

Takuu ei korvaa vääränlaisesta käsittelystä tai käytöstä johtuvia vaurioita eikä vaurioita, jotka johtuvat muiden kuin alkuperäisten tai Topcomin suosittelemien osien tai lisälaitteiden käytöstä.

Takuu ei korvaa ulkopuolisten tekijöiden, kuten salama-, vesi- tai palovahinko, aiheuttamia vaurioita eikä kuljetuksen aikana aiheutuneita vaurioita.

Takuu ei ole voimassa, jos laitteen sarjanumero on muutettu, poistettu tai tehty lukukelvottomaksi.



Tuote on direktiivin 2004/108/EY olennaisten vaatimusten ja muiden asiaankuuluvien määräysten mukainen.

Vaatimustenmukaisuusilmoitus on osoitteessa:

<http://www.tristar.eu>

1 Destinazione d'uso

Il Baby Bottle Warmer 301 (KF-4301) è un prodotto meraviglioso che scalda e mantiene caldo il biberon alla giusta temperatura.

1.1 Consigli di sicurezza

Il dispositivo deve essere utilizzato solo per lo scopo descritto nella presente guida per l'utente. Il fabbricante non può essere ritenuto responsabile per eventuali lesioni personali o danni che possono verificarsi in seguito a un uso inadeguato o non attento.

1.2 Informazioni generali

- Leggere sempre attentamente le istruzioni sulla sicurezza e conservare questa guida per l'utente per riferimento futuro.
- Attenersi alle istruzioni sulla sicurezza di base per tutte le apparecchiature elettroniche durante l'utilizzo del prodotto.
- Questo prodotto non è un giocattolo. Non permettere ai bambini di giocarci.
- È necessario mantenere uno stretto controllo quando l'unità viene utilizzata in prossimità di bambini.
- Il dispositivo non è adatto all'uso da parte di persone disabili senza vigilanza.
- Non lasciare il prodotto incustodito quando è collegato alla corrente. Scollegare il prodotto dall'alimentazione principale immediatamente dopo l'uso.
- Il presente dispositivo è destinato esclusivamente all'uso privato e non è da intendersi per scopi medici o commerciali.
- Questa unità non è impermeabile. Non esporla alla pioggia o all'umidità.
- Assicurarsi che l'apparecchio non sia in prossimità di fonti di calore quali forni, radiatori o luce solare diretta.

1.3 Scosse elettriche

- Prima di collegare il dispositivo all'alimentazione elettrica, verificare che la tensione riportata sull'etichetta delle specifiche (sotto la base) corrisponda alla tensione elettrica locale.
- Non usare il prodotto se la spina o il cavo sono danneggiati.
- Non utilizzare il prodotto se non funziona in modo adeguato, se è caduto o risulta danneggiato.
- La riparazione degli apparecchi elettrici deve essere eseguita solo da personale qualificato. Una riparazione non eseguita a regola d'arte può comportare gravi danni per l'utente. In caso di necessità di riparazioni, contattare il servizio clienti o un rivenditore autorizzato.
- Non smontare il prodotto. Non contiene pezzi riparabili dall'utente.
- Non collegare altri dispositivi oltre a quelli in dotazione con il prodotto.
- Non lasciare cadere né inserire oggetti in alcuna delle aperture.
- Non collocare il dispositivo in un luogo umido e a meno di 1,5 m da una sorgente d'acqua.
- Non smontare il prodotto. Non contiene pezzi riparabili dall'utente.
- Non utilizzare l'apparecchiatura durante un temporale.

1.4 Precauzioni per il Baby Bottle Warmer 301 (KF-4301)

- Non utilizzare mai la base quando non contiene acqua.
- Non toccare le superfici calde.
- Non spostare la base quando contiene acqua calda.
- Non immergere la base, il cavo o la spina nell'acqua o in altri liquidi.
- Non lasciare che il cavo di alimentazione penda da un tavolo o da un bancone.
- Non appoggiare il dispositivo su una superficie calda e non introdurlo in un forno acceso.

- Verificare la temperatura del cibo sul dorso della propria mano prima di servirlo al proprio bambino.
- Utilizzare esclusivamente biberon adatti alla sterilizzazione in acqua bollente.
- Per ragioni di igiene, sostituire l'acqua ogni volta che si utilizza il dispositivo.
- Non scaldare il cibo troppo a lungo.

2 Descrizione del prodotto

2.1 Accessori

1. Coperchio
2. Spremifrutta
3. Vaschetta del cibo
4. Recipiente che scalda
5. LED di potenza
6. Termostato
7. Connettore di alimentazione

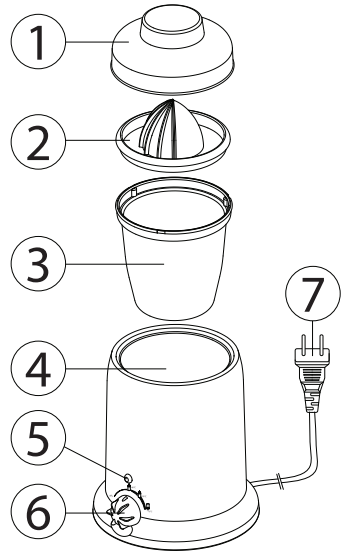

3 Installazione

- Inserire l'estremità del cavo dell'alimentazione nella presa a muro a 230 V.

La presa a muro deve essere vicina e accessibile.

4 Guida introduttiva

4.1 Baby Bottle Warmer

- Rimuovere qualsiasi accessorio dall'unità.
- Versare i 100 ml d'acqua nel recipiente che scalda ④.
- Inserire il biberon con il latte (240 ml) nel recipiente che scalda ④.
- Mettere il termostato ⑥ sui 70 °C.
- L'acqua si scalderà, riscaldando a sua volta il biberon.
- Dopo 10 minuti il latte avrà raggiunto la temperatura di circa 40 °C.
- Rimuovere il biberon dallo scaldabiberon e controllare la temperatura del latte.
- Scollegare il dispositivo dall'alimentazione elettrica dopo l'uso. Lasciare raffreddare l'apparecchio e rimuovere l'acqua.

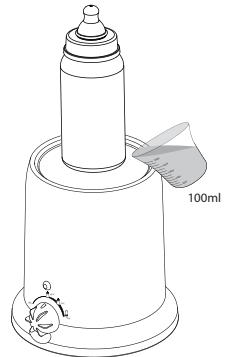

La modifica della temperatura del termostato inciderà sul tempo necessario per il riscaldamento. Quanto più elevata è la temperatura, tanto più rapidamente si scalderà il biberon.

- 240 ml a temperatura frigo (7 °C) impiegheranno +/-10 minuti (termostato a 70 °C).
- 150 ml a temperatura ambiente (20 °C) impiegheranno +/-7 minuti (termostato a 70 °C).

Ruotare il biberon tra le mani per diffondere la temperatura nel biberon. Non agitare! Controllare sempre la temperatura del cibo versandone un po' sul dorso della mano.

4.2 Sterilizzatore

- Versare i 30 ml d'acqua nel recipiente che scalda ④.
- Inserire un biberon, una tettarella o un succhiotto nel recipiente che scalda.
- Sistemare la vaschetta del cibo ③ capovolta in cima al recipiente che scalda ④.
- Mettere il termostato ⑥ a 100 °C.
- La resistenza elettrica riscalderà l'acqua fino a raggiungere i 100 °C, creando così vapore.
- La sterilizzazione del biberon, della tettarella o del succhiotto impiegherà 15 minuti.
- Scollegare l'apparecchio dall'alimentazione.
- Rimuovere la vaschetta del cibo ③ e rimuovere il biberon, la tettarella e il succhiotto.

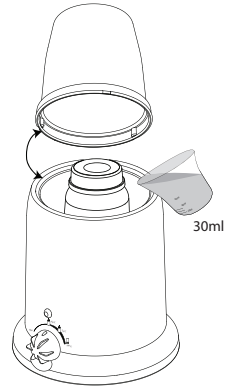

Gli oggetti sterilizzati possono essere bollenti. Non toccarli a mani nude perché esiste il rischio di ustione.

Prima della sterilizzazione lavare i biberon, le tettarelle e i succhiotti con acqua calda.

4.3 Funzione di riscaldamento

Il Baby Bottle Warmer 301 (KF-4301) può essere utilizzato per scaldare lo stufato di carne e verdure del proprio bambino.

- Versare i 150 ml d'acqua nel recipiente che scalda ④.
- Inserire il cibo per il bambino (max. 150 g) nella vaschetta del cibo ③.
- Inserire la vaschetta del cibo ③ nel recipiente che scalda ④.
- Posizionare il coperchio della vaschetta ① sulla vaschetta del cibo.
- Mettere il termostato ⑥ a 100 °C.
- L'acqua si scalderà fino a raggiungere i 100 °C. Il calore dell'acqua scalderà il cibo.
- Mescolare regolarmente.
- Scollegare l'apparecchio dall'alimentazione elettrica, lasciarlo raffreddare e pulire il contenitore di cottura al vapore e coprirlo immediatamente dopo l'uso.

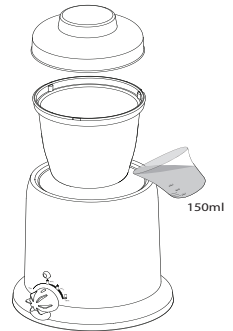

Il tempo di cottura e il risultato possono variare in base alle dimensioni e alla qualità del cibo. Prendere dimestichezza con il dispositivo prima dell'uso.

Non appoggiare le mani sopra i fori perché esiste il rischio di ustione.

Durante il riscaldamento non sollevare il coperchio senza indossare guanti da forno.

Mescolare il cibo dopo averlo riscaldato per distribuire uniformemente il calore.

Controllare sempre la temperatura del cibo versandone un po' sul dorso della mano.

4.4 Funzione di mantenimento della temperatura

Dopo aver scaldato il biberon o il cibo del proprio bambino, è possibile mantenerne la temperatura.

- Verificare che siano presenti 150 ml d'acqua nel recipiente che scalda ④.
- Inserire il biberon o la vaschetta del cibo ③ nel recipiente che scalda ④.
- Mettere il termostato ⑥ alla temperatura desiderata.
- L'acqua si scalderà e manterrà la temperatura del biberon o della vaschetta del cibo al livello selezionato.

**Non mantenere la temperatura del biberon per più di un'ora.
Controllare sempre la temperatura del cibo versandone un po' sul dorso della mano.**

5 Caratteristiche tecniche

Alimentazione	220-240V~50/60Hz
Potenza nominale	80 W
Temperatura	Maximum 100 °C (+/-5 °C)

6 Pulizia

- Scollegare il dispositivo e lasciarlo raffreddare.
- Pulirlo con un panno morbido o una spugna leggermente inumidita.
- Evitare la penetrazione di acqua e altri liquidi all'interno del dispositivo o degli accessori.
- Non utilizzare detergenti abrasivi, spazzole, benzina, cherosene, prodotti per la pulizia del vetro o solventi per la pulizia.

7 Garanzia Topcom

7.1 Periodo di garanzia

Le unità Topcom sono coperte da una garanzia di 24 mesi. Il periodo di garanzia decorre dal giorno d'acquisto del nuovo apparecchio.

Le parti soggette a usura o i difetti che causano effetti trascurabili sul funzionamento o sul valore del dispositivo non sono coperti da garanzia.

La garanzia è valida solo dietro presentazione della ricevuta originale d'acquisto, a condizione che questa riporti la data d'acquisto e il tipo di unità.

7.2 Decadenza della garanzia

La presente garanzia non copre i danni o i difetti dovuti a uso o a trattamento improprio e i danni dovuti a uso di componenti o di accessori non originali non consigliati da Topcom.

La presente garanzia non copre i danni causati da fattori esterni come fulmini, acqua e incendi, né i danni dovuti al trasporto.

La garanzia non è applicabile in caso di modifica, eliminazione o illeggibilità del numero di serie delle unità.



Questo prodotto è conforme ai requisiti fondamentali e ad altre disposizioni pertinenti della direttiva 2004/108/CE.

La dichiarazione di conformità è disponibile all'indirizzo:

<http://www.tristar.eu>

1 Utilização prevista

O Baby Bottle Warmer 301 (KF-4301) é um útil produto que aquece e mantém aquecido o biberão do seu bebé, à temperatura correcta.

1.1 Aviso de segurança

O dispositivo destina-se apenas à utilização prevista que se encontra descrita neste manual. O fabricante não pode ser responsabilizado por lesões ou danos resultantes do uso desapropriado ou descuidado do dispositivo.

1.2 Geral

- Leia sempre cuidadosamente as instruções de segurança e guarde este manual do utilizador para referência futura.
- Respeite as precauções de segurança básicas relativas a equipamento electrónico ao utilizar este dispositivo.
- Este produto não é um brinquedo. Não deixe que as crianças brinquem com ele.
- É necessária uma forte supervisão quando a unidade é utilizada na proximidade de crianças.
- Esta não se destina a ser utilizada por pessoas doentes, sem supervisão.
- Não deixe o produto sem vigilância quando está ligado à corrente. Desligue imediatamente o produto da corrente depois da utilização.
- O dispositivo destina-se unicamente a utilização privada e não se destina a fins médicos ou comerciais.
- Esta unidade não é à prova de água. Não a exponha à chuva ou à humidade.
- Assegure-se de que o dispositivo não se encontra demasiado próximo de fontes de calor, tais como fornos, radiadores ou à luz solar directa.

1.3 Choques eléctricos

- Antes de ligar o aparelho à fonte de alimentação, verifique que a voltagem indicada no rótulo de características do equipamento (por baixo da base) corresponde à voltagem da rede eléctrica local.
- Não opere este produto se o cabo de alimentação ou a ficha estiverem danificados.
- Não utilize o produto se não está a funcionar adequadamente, se o deixou cair ou se está danificado.
- As reparações de aparelhos eléctricos apenas devem ser efectuadas por pessoal qualificado. Reparações incorrectas podem ser bastante perigosas para o utilizador. Em caso de necessidade de reparação, contacte o nosso serviço a clientes ou um vendedor autorizado.
- Não desmonte o dispositivo. Este não contém peças que possam ser reparadas pelo utilizador.
- Não ligue outros acessórios excepto aquele que é fornecido com o produto.
- Não deixe o produto cair nem insira qualquer objecto em qualquer abertura.
- Não coloque a unidade de base num espaço húmido nem a uma distância inferior a 1,5 m de água.
- Não desmonte o dispositivo. Este não contém peças que possam ser reparadas pelo utilizador.
- Nunca utilize este dispositivo durante uma trovoada.

1.4 Baby Bottle Warmer 301 (KF-4301) - Precauções

- Nunca utilize a base sem água.
- Não toque nas superfícies quentes.
- Não mova a base enquanto esta contiver água quente.
- Não submerja a base, o cabo de alimentação nem a ficha em água ou outros líquidos.
- Não permita que o cabo de ligação à corrente fique pendurado do bordo da mesa ou bancada.
- Não coloque o dispositivo sobre superfícies quentes ou dentro de um forno aquecido.
- Teste os alimentos nas costas da mão antes de servi-los, para se assegurar de que estão a uma temperatura segura para o seu bebé.
- Utilize apenas biberões aprovados para esterilização por fervura em água.
- Por motivos de higiene, deve trocar a água sempre que utilizar o dispositivo.
- Não aqueça os alimentos durante um tempo excessivo.

2 Descrição do produto

2.1 Acessórios

1. Tapa
2. Espremedor de citrinos
3. Taça para alimentos
4. Reservatório de água para aquecimento
5. LED de potência
6. Termóstato
7. Ficha de ligação à corrente

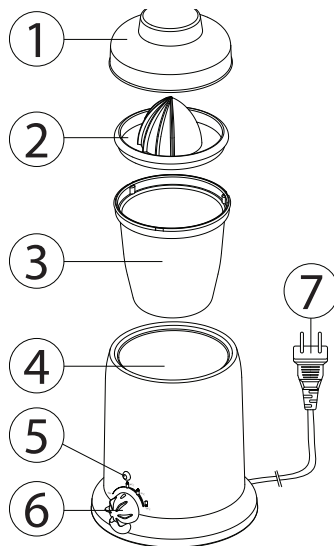

3 Instalação

- Ligue a ficha do cabo de alimentação à tomada de 230 V.

A tomada de parede destinada à alimentação deverá estar próxima e acessível.

4 Introdução

4.1 Aquecedor de Biberões

- Retire todos os acessórios da unidade.
- Verta os 100ml de água no reservatório de água ④.
- Coloque o biberão do bebé com leite (240 ml) no reservatório de água para aquecimento ④.
- Rode o termóstato ⑥ até 70°C.
- A água é aquecida e irá aquecer o conteúdo do biberão.
- Depois de 10 minutos, o leite terá atingido uma temperatura de cerca de 40°C.
- Retire o biberão do aquecedor de biberões e verifique a temperatura do leite.
- Desligue da corrente depois de utilizar. Espere que o dispositivo arrefeça e depois retire a água.

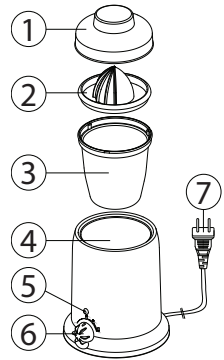

Alterar a temperatura do termóstato irá influenciar o tempo de aquecimento. A uma temperatura mais elevada, o biberão aquece mais rapidamente.

- 240ml, a partir da temperatura a que o leite está no frigorífico (7°C) levarão +/- 10 minutos a aquecer (termóstato 70°C).
- 150 ml, a partir da temperatura ambiente (20°C) levarão +/- 7 minutos a aquecer (termóstato 70°C).

Role o biberão entre as duas mãos, de modo a homogeneizar a temperatura no biberão. Não agite!

Verifique sempre a temperatura do alimento, testando-o nas costas da mão.

4.2 Esterilizador

- Verta os 30ml de água no reservatório de água ④.
- Coloque o biberão do bebé, a tetina ou a chucha no reservatório de água para aquecimento.
- Instale a taça para alimentos ③ voltada ao contrário sobre o reservatório de água ④.
- Rode o termóstato ⑥ até 100°C.
- O elemento de aquecimento irá aquecer a água até 100°C e produzir vapor.
- Serão necessários 15 minutos para esterilizar o biberão, a tetina ou a chucha.
- Desligue da corrente.
- Retire a taça para alimentos ③ e retire o biberão, a tetina ou a chucha.

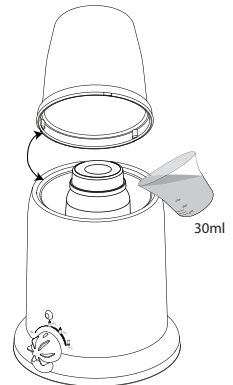

Os objectos esterilizados podem estar muito quentes. Não os retire com as mãos pois pode queimar-se.

Lave os biberões, as tetinas e as chuchas com água quente antes da esterilização.

4.3 Função de aquecimento

O Baby Bottle Warmer 301 (KF-4301) pode ser utilizado para aquecer os alimentos do seu bebé'.

- Verta os 150ml de água no reservatório de água ④.
- Coloque o alimento do bebé (máx 150g) na taça para alimentos ③.
- Coloque a taça para alimentos ③ sobre o reservatório de água para aquecimento ④.
- Coloque a tampa ① na taça para alimentos .
- Rode o termóstato ⑥ até 100°C.
- A água irá aquecer até ao máximo de 100°C e aquecer os alimentos contidos na taça.
- Mexa regularmente
- Desligue da corrente, espere que o dispositivo arrefeça e limpe a câmara de vapor e a cobertura imediatamente após a utilização.

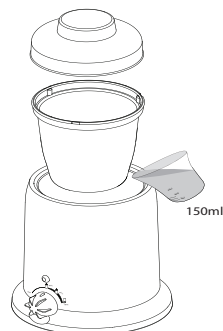

O tempo de cozedura e o resultado podem variar conforme o tamanho e a qualidade dos alimentos. Pratique antes de utilizar.

Não coloque as mãos sobre os orifícios, pois tal pode causar queimaduras.

Não levante a tampa durante o aquecimento sem usar luvas de forno.

Mexa o alimento depois de aquecido, de modo a distribuir o calor.

Verifique sempre a temperatura do alimento, testando nas costas da mão.

4.4 Função manter quente

Depois de ter aquecido o biberão ou o alimento do seu bebé, pode mantê-lo quente.

- Assegure-se de que existem 150 ml de água no reservatório de água ④.
- Coloque o biberão ou a taça para alimentos ③ no reservatório de água ④.
- Rode o termóstato ⑥ até à temperatura pretendida.
- A água irá aquecer e manter o conteúdo do biberão ou os alimentos na taça quentes, à temperatura seleccionada.

Não mantenha o biberão quente durante mais que 1 hora.

Verifique sempre a temperatura do alimento, testando-o nas costas da mão.

5 Dados técnicos

Fonte de alimentação	220-240V~50/60Hz
Potência nominal	80W
Temperatura	Máximo 100°C (+/- 5°C)

6 Limpeza

- Desligue o dispositivo e espere até que arrefeça.
- Limpe com um pano macio ou uma esponja ligeiramente humedecida.
- Nunca permita que água ou outros líquidos entrem no dispositivo ou nos seus acessórios.
- Nunca utilize produtos de limpeza abrasivos, escovas, gasolina, querosene, limpa-vidros ou diluente para limpar o dispositivo.

7 Garantia da Topcom

7.1 Período de garantia

As unidades Topcom têm um período de garantia de 24 meses. O período de garantia entra em efeito a partir da data de compra da unidade.

Consumíveis e defeitos que causem um efeito negligenciável sobre o funcionamento ou o valor do equipamento não se encontram cobertos por esta garantia.

A garantia tem de ser acompanhada pela apresentação de prova de compra original, na qual figurem a data de compra e o modelo da unidade.

7.2 Exclusões de garantia

Danos ou defeitos causados pelo tratamento ou funcionamento incorrectos e danos resultantes de utilização de peças não originais ou acessórios não recomendados pela Topcom não são abrangidos pela garantia.

A garantia não cobre danos causados por factores externos, como relâmpagos, água e fogo, nem quaisquer danos causados durante o transporte.

Não se poderá reclamar os direitos de garantia se o número de série que se encontra na unidade tiver sido alterado, retirado ou tornado ilegível



Este produto está em conformidade com os requisitos essenciais e outras determinações importantes da directiva 2004/108/CE.

A Declaração de Conformidade pode ser encontrada em:

<http://www.tristar.eu>

1 Účel použití

Ohřívač dětských lahví Baby Bottle Warmer 301 (KF-4301) je skvělý výrobek, sloužící k udržování správné teploty dětské lahve.

1.1 Bezpečnostní pokyny

Přístroj je určen pouze k účelu popsanému v tomto návodu k použití. Výrobce nenese odpovědnost za poranění nebo poškození, která jsou důsledkem nesprávného nebo neopatrného použití.

1.2 Obecné pokyny

- Přečtěte si pečlivě bezpečnostní pokyny a uschovejte tento návod pro případ potřeby.
- Při používání tohoto výrobku dodržujte základní bezpečnostní opatření pro všechna elektronická zařízení.
- Tento výrobek není hračka. Nedovolte dětem, aby si s ním hrály.
- Pokud je přístroj používán v přítomnosti dětí, musí být v blízkosti dospělá osoba.
- Výrobek není určen k použití nemohoucími osobami bez dozoru.
- Když je přístroj zapojen do elektrické sítě, neponechávejte ho bez dozoru. Ihned po použití přístroj odpojte od elektrické sítě.
- Přístroj je určen pouze pro soukromé použití a není určen k lékařským nebo komerčním účelům.
- Tento přístroj není vodotěsný. Výrobek nevystavujte dešti ani vlhkosti.
- Zařízení neumísťte do blízkosti zdrojů tepla, např. pecí, radiátorů nebo na přímé sluneční světlo.

1.3 Úraz elektrickým proudem

- Před připojením přístroje ke zdroji napájení zkontrolujte, zda napětí uvedené na štítku se jmenovitými hodnotami (na spodní straně základny) odpovídá místnímu napětí v rozvodné síti.
- Pokud je poškozený napájecí kabel nebo zástrčka, výrobek nepoužívejte.
- Pokud výrobek nepracuje správně, spadl na zem nebo je poškozený, nepoužívejte ho.
- Opravy elektrických spotřebičů smí provádět pouze kvalifikované osoby. Nesprávným způsobem provedené opravy mohou vést ke vzniku značného nebezpečí pro uživatele. Pokud je třeba výrobek opravit, obraťte se na naše oddělení služeb pro zákazníky nebo na autorizovaného prodejce.
- Výrobek nerozebírejte. Neobsahuje díly, jejichž opravu by mohl provést uživatel.
- Nepřipojujte jiné příslušenství než to, které bylo dodáno s výrobkem.
- Do otvorů v přístroji nesmí nic zapadnout ani se do nich nesmí nic vkládat.
- Základní jednotku neumísťte ve vlhké místnosti ve vzdálenosti menší než 1,5 m od zdroje vody.
- Výrobek nerozebírejte. Neobsahuje díly, jejichž opravu by mohl provést uživatel.
- Přístroj nikdy nepoužívejte za bouřky.

1.4 Bezpečnostní opatření pro ohřívač dětských lahví Baby Bottle Warmer 301 (KF-4301)

- Nikdy základnu nepoužívejte, pokud není naplněna vodou.
- Nedotýkejte se horkých povrchů.
- Nepohybujte se základnou obsahující horkou vodu.
- Základnu, kabel nebo zástrčku neponořujte do vody nebo jiné kapaliny.
- Nenechávejte napájecí kabel viset přes hranu stolu nebo kuchyňské desky.
- Neumisťte přístroj na horký povrch nebo do rozpálené trouby.

- Před servírováním jídla vyzkoušejte jeho teplotu hřbetem ruky, abyste zajistili, že nedojde k ohrožení dítěte.
- Používejte pouze takové dětské lahve, které jsou schválené pro vaření.
- Z hygienických důvodů byste po každém použití přístroje měli vyměnit vodu.
- Potraviny by neměly být zahřívány příliš dlouho.

2 Popis výrobku

2.1 Příslušenství

1. Kryt
2. Odšavňovač
3. Nádoba na potraviny
4. Ohřivací základna
5. Kontrolka napájení
6. Termostat
7. Síťová zástrčka

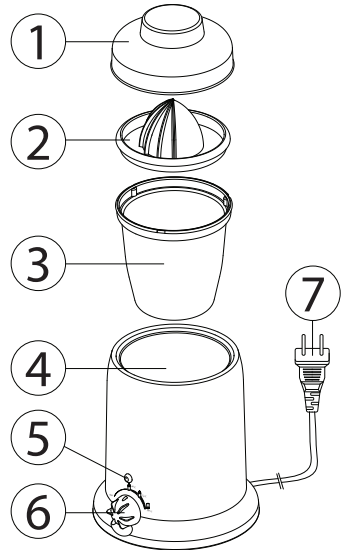

3 Instalace

- Jeden konec napájecího kabelu zapojte do elektrické zásuvky ve zdi.
- Elektrická zásuvka musí být blízko a dostupná.**

4 Začínáme

4.1 Ohřivač dětských lahví

- Odstraňte z přístroje veškeré příslušenství.
- Nalijte do ohřivací základny 100 ml vody ④.
- Umístěte do ohřivací základny dětskou láhev s mlékem (240 ml) ④.
- Otočte termostatem do polohy 70 °C ⑥.
- Voda se zahřeje a následně dojde k ohřátí dětské lahve.
- Po 10 minutách bude mít mléko teplotu přibližně 40°C.
- Vyměňte láhev z ohřivače a zkontrolujte teplotu mléka.
- Po použití přístroje ho odpojte ze sítě. Nechte zařízení vychladnout a vylijte vodu.

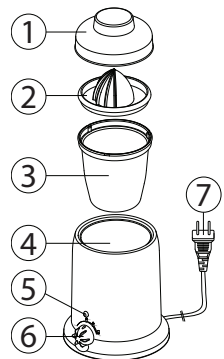

Změna teploty termostatu bude mít vliv na dobu ohřevu. Vyšší teplota znamená rychlejší ohřev láhve.

- 240 ml s počáteční teplotou ledničky (7 °C) bude trvat +/- 10 minut (termostat 70 °C).
- 150 ml s počáteční pokojovou teplotou (20 °C) bude trvat +/- 7 minut (termostat 70 °C).

Otáčejte lahví mezi dlaněmi, aby se teplota rozšířila na celou lahev. S lahví netřepete!

Teplotu potravin vždy vyzkoušejte hřbetem ruky.

4.2 Sterilizátor

- Nalijte do ohřivací základny 30 ml vody ④.
- Umístěte do ohřivací základny dětskou láhev, savičku nebo dudlík.
- Na ohřivací základnu ⑤ nasadte vzhůru nohama nádobu na potraviny ④.
- Otočte termostatem do polohy 100 °C ⑥.
- Ohřivací prvek zahřeje vodu na 100 °C a vytvoří páru.
- Sterilizace dětské láhve, savičky nebo dudlíku bude trvat 15 minut.
- Odpojte napájení.
- Sundejte nádobu na potraviny ⑤ a vyjměte dětskou láhev, savičku nebo dudlík.

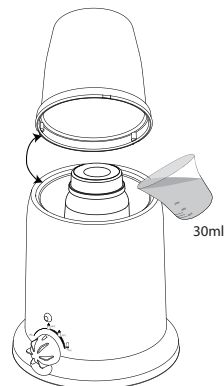

Sterilizované předměty mohou být velmi horké. Neodebírejte je holými rukama, mohli byste si přivodit popáleniny. Před sterilizací lahve, savičky a dudlíky omyjte teplou vodou.

4.3 Ohřivací funkce

Ohřivač dětských lahví Baby Bottle Warmer 301 (KF-4301) lze používat k ohřevu dětské kašovitě stravy.

- Nalijte do ohřivací základny 150 ml vody ④.
- Vložte dětskou stravu (max. 150 g) do nádoby na potraviny ③.
- Nasadte nádobu na potraviny ③ na ohřivací základnu ④.
- Nasadte na nádobu na potraviny víko ①.
- Otočte termostatem do polohy 100 °C ⑥.
- Voda se zahřeje na 100 °C a ohřeje potravu.
- Pravidelně míchejte.
- Odpojte napájení, nechte zařízení vychladnout, vyčistěte nádobu vyvíječe páry a po použití ji okamžitě zakryjte.

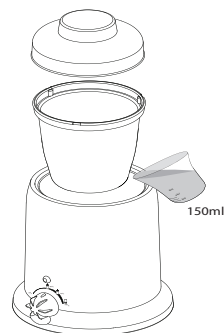

Čas a výsledek vaření se může v závislosti na velikosti a kvalitě jídla lišit. Před použitím proveďte zkoušku.

Nezakrývejte otvory holými rukama, mohli byste si přivodit popáleniny.

Při ohřevu nezdvíhajte víko bez použití kuchyňských rukavic.

Po zahřátí potravou míchejte, aby se teplota rovnoměrně rozprostřela.

Teplotu potravin vždy vyzkoušejte hřbetem ruky.

4.4 Funkce udržování teploty

Po ohřátí dětské lahve nebo potraviny ji můžete udržovat ohřátou.

- V ohřivací základně musí být 150 ml vody ④.
- Umístěte do ohřivací základny dětskou láhev nebo nádobu na potraviny ③.
- Otočte termostatem na požadovanou teplotu ⑥.
- Voda se ohřeje a bude udržovat obsah dětské lahve nebo nádoby na potraviny na zvolené teplotě.

Nenechávejte láhev ohřívat déle než 1 hodinu.

Teplotu potravin vždy vyzkoušejte hřbetem ruky.

5 Technické údaje

Napájení Jmenovitý výkon Teplota	220-240V~50/60Hz 80 W Maximum 100 °C (+/- 5°C)
--	--

6 Čištění

- Přístroj odpojte a nechte ho vychladnout.
- Očistěte ho měkkým hadříkem nebo lehce navlhčenou houbou.
- Zabraňte vniknutí vody nebo jiné kapaliny do přístroje nebo do příslušenství.
- Nikdy nepoužívejte k čištění abrazivní čisticí prostředky, kartáčky, benzín, petrolej, leštidlo na sklo nebo ředidlo.

7 Záruka společnosti Topcom

7.1 Záruční doba

Na přístroje společnosti Topcom je poskytována dvouletá záruční doba. Záruční doba začíná dnem zakoupení nového zařízení.

Záruka se nevztahuje na spotřební materiál nebo závady, které mají na provoz či hodnotu zařízení zanedbatelný vliv.

Nárok na záruku je třeba prokázat předložením původní stvrzenky s vyznačeným datem nákupu a modelem přístroje.

7.2 Výjimky ze záruky

Záruka nepokrývá poškození nebo závady způsobené nesprávným zacházením nebo použitím a poškození, která jsou výsledkem použití neoriginálních částí nebo příslušenství nedoporučených společností Topcom.

Záruka se nevztahuje na žádné škody způsobené vnějšími vlivy, např. bleskem, vodou či požárem, ani na škody vzniklé během přepravy.

Záruku nelze uplatnit, pokud bylo sériové číslo na zařízení změněno, odstraněno nebo je nečitelné.



Tento výrobek splňuje základní požadavky a další příslušná ustanovení směrnice 2004/108/EC.

Prohlášení o shodě je k dispozici na následující adrese:

<http://www.tristar.eu>

1 Προοριζόμενη χρήση

Ο θερμαντήρας μπιμπερό 301 (KF-4301) αποτελεί ένα φανταστικό προϊόν που θερμαίνει και διατηρεί το μπιμπερό του μωρού σας ζεστό στη σωστή θερμοκρασία.

1.1 Οδηγίες ασφαλείας

Αυτή η συσκευή προορίζεται μόνο για τη χρήση που περιγράφεται σε αυτόν τον οδηγό χρήσης. Ο κατασκευαστής δεν φέρει ευθύνη για τους όποιους τραυματισμούς ή βλάβες που μπορεί να προκύψουν ως αποτέλεσμα ακατάλληλης ή απρόσεκτης χρήσης.

1.2 Γενικά

- Πρέπει πάντα να διαβάζετε προσεκτικά τις οδηγίες ασφαλείας και να φυλάσσετε τον οδηγό χρήσης σε περίπτωση που χρειαστεί να ανατρέξετε σε αυτόν στο μέλλον.
- Κατά τη χρήση αυτού του προϊόντος, τηρείτε τις βασικές προφυλάξεις ασφαλείας που ισχύουν για όλες τις ηλεκτρονικές συσκευές.
- Το προϊόν αυτό δεν είναι παιχνίδι. Μην' επιτρέπετε στα παιδιά να παίζουν με το προϊόν.
- Όταν η χρήση της συσκευής γίνεται κοντά σε παιδιά, είναι απαραίτητη η στενή επιτήρησή της.
- Δεν προορίζεται για χρήση από άτομα με κλονισμένη υγεία χωρίς επιτήρηση.
- Μην αφήνετε το προϊόν χωρίς επιτήρηση όταν είναι στην πρίζα. Βγάλτε το από την πρίζα αμέσως μετά τη χρήση.
- Η συσκευή προορίζεται για προσωπική χρήση και όχι για ιατρικούς ή εμπορικούς σκοπούς.
- Η συσκευή αυτή δεν είναι αδιάβροχη. Μην εκθέτετε το προϊόν στη βροχή και στην υγρασία.
- Βεβαιωθείτε ότι η συσκευή δεν είναι κοντά σε πηγές θερμότητας, όπως φούρνους και καλοριφέρ, και ότι δεν εκτίθεται άμεσα στο ηλιακό φως.

1.3 Ηλεκτροπληξία

- Πριν συνδέσετε τη συσκευή στην πρίζα, ελέγξτε ότι η ηλεκτρική τάση που αναγράφεται στην ετικέτα χαρακτηριστικών (κάτω από τη βάση) συμφωνεί με την τάση παροχής ρεύματος στη χώρα σας.
- Μην χρησιμοποιείτε τη συσκευή αν το καλώδιο ή το βύσμα έχει υποστεί ζημιά.
- Μην χρησιμοποιείτε το προϊόν αν δεν λειτουργεί σωστά, έχει πέσει κάτω ή έχει υποστεί ζημιά.
- Οι επισκευές στις ηλεκτρικές συσκευές πρέπει να γίνονται μόνο από εξειδικευμένους τεχνικούς. Οι επισκευές που δεν έχουν πραγματοποιηθεί με σωστό τρόπο μπορεί να θέσουν το χρήστη σε μεγάλο κίνδυνο. Σε περίπτωση που χρειάζεται να γίνει κάποια επισκευή, επικοινωνήστε με την εξυπηρέτηση πελατών ή κάποιοι εξουσιοδοτημένο έμπορο.
- Μην αποσυναρμολογείτε αυτό το προϊόν. Το προϊόν δεν διαθέτει εξαρτήματα που μπορούν να επισκευαστούν από το χρήστη.
- Μην προσπαθείτε να συνδέσετε εξαρτήματα πέρα από αυτά που περιλαμβάνονται στη συσκευασία του προϊόντος.
- Μην αφήνετε τη συσκευή να πέσει και μην εισάγετε αντικείμενα στις οπές της συσκευής.
- Μην τοποθετείτε τη βασική μονάδα σε χώρο με υγρασία ή σε απόσταση μικρότερη από 1,5 m από παροχή νερού.
- Μην αποσυναρμολογείτε αυτό το προϊόν. Το προϊόν δεν διαθέτει εξαρτήματα που μπορούν να επισκευαστούν από το χρήστη.
- Μην χρησιμοποιείτε τη συσκευή κατά τη διάρκεια καταιγίδας.

1.4 Προφυλάξεις για το θερμαντήρα μπιμπερό 301 (KF-4301)

- Ποτέ μην χρησιμοποιείτε τη βάση αν δεν περιέχει νερό.
- Μην αγγίζετε τις θερμαινόμενες επιφάνειες.
- Μην μετακινείτε τη βάση όταν περιέχει καυτό νερό.
- Μην βυθίζετε τη βάση, το καλώδιο ή το βύσμα σε νερό ή σε οποιοδήποτε άλλο υγρό.
- Μην αφήνετε το καλώδιο του ρεύματος να κρέμεται από την άκρη ενός τραπεζιού ή ενός πάγκου.
- Μην τοποθετείτε τη συσκευή πάνω σε θερμή επιφάνεια ή μέσα σε ζεστό φούρνο.
- Δοκιμάστε τη θερμοκρασία της τροφής στο πίσω μέρος του χεριού σας για να βεβαιωθείτε ότι είναι ασφαλής για το μωρό σας.
- Χρησιμοποιείτε μόνο μπιμπερό που είναι κατάλληλα για βρασμό.
- Για λόγους υγιεινής, συνιστάται να αλλάζετε το νερό κάθε φορά που χρησιμοποιείτε τη συσκευή.
- Μην θερμαίνετε υπερβολικά την τροφή για πολλή ώρα.

2 Περιγραφή προϊόντος

2.1 Εξαρτήματα

1. Κάλυμμα
2. Στίφτης
3. Δοχείο φαγητού
4. Δοχείο θέρμανσης
5. Λυχνία ισχύος
6. Θερμοστάτης
7. Σύνδεση τροφοδοτικού

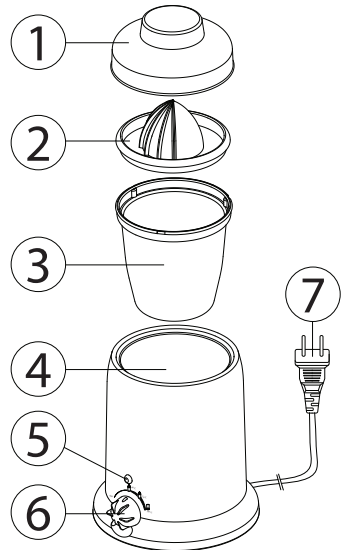

3 Εγκατάσταση

- Εισαγάγετε την άκρη του καλωδίου τροφοδοσίας σε πρίζα 230V.

Η πρίζα τοίχου για την παροχή ρεύματος πρέπει να βρίσκεται σε κοντινή απόσταση και να είναι προσβάσιμη.

4 ΞΕΚΙΝΩΝΤΑΣ

4.1 Θερμαντήρας μπιμπερό

- Απομακρύνετε κάθε εξάρτημα από τη μονάδα.
- Ρίξτε τα 100ml νερού στο δοχείο θέρμανσης ④.
- Τοποθετήστε το μπιμπερό με το γάλα (240 ml) στο δοχείο θέρμανσης ④.
- Γυρίστε το θερμοστάτη στους ⑥ 70°C.
- Το νερό θα ζεσταθεί, θερμαίνοντας το μπιμπερό.
- Μετά από 10 λεπτά, το γάλα θα βρίσκεται στους 40°C.
- Αφαιρέστε το μπιμπερό από το θερμαντήρα και ελέγξτε τη θερμοκρασία του γάλατος.
- Αποσυνδέστε τη συσκευή από την πρίζα. Αφήστε τη συσκευή να κρυώσει και αφαιρέστε το νερό.

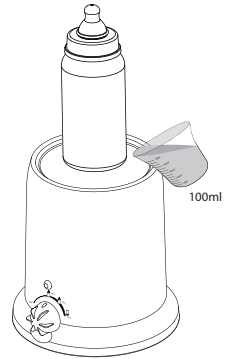

Η αλλαγή της θερμοκρασίας του θερμοστάτη θα επηρεάσει το χρόνο θέρμανσης. Όσο πιο υψηλή είναι η θερμοκρασία, τόσο πιο γρήγορα θα ζεσταθεί το μπιμπερό.

- Για 240ml, από θερμοκρασία ψυγείου (7°C) χρειάζονται περίπου 10 λεπτά (με το θερμοστάτη στους 70°C).
- Για 150 ml, από θερμοκρασία ψυγείου (20°C) χρειάζονται περίπου 7 λεπτά (με το θερμοστάτη στους 70°C).

Τρίψτε το μπιμπερό στα δυο σας χέρια για να διανείμετε τη θερμοκρασία στο μπιμπερό. Μην ταρακουνάτε!

Ελέγχετε πάντα τη θερμοκρασία της τροφής δοκιμάζοντάς τη στο πίσω μέρος του χεριού σας.

4.2 Αποστειρωτής

- Ρίξτε τα 30ml νερού στο δοχείο θέρμανσης ④.
- Τοποθετήστε το μπιμπερό, τη θηλή ή την πιπίλα στο δοχείο θέρμανσης.
- Τοποθετήστε το δοχείο φαγητού ③ ανάποδα πάνω από το δοχείο θέρμανσης ④.
- Γυρίστε το θερμοστάτη ⑥ στους 100°C.
- Η εστία θέρμανσης θα ζεστάνει το νερό στους 100°C και θα δημιουργήσει ατμό.
- Χρειάζονται 15 λεπτά για την αποστείρωση του μπιμπερό, της θηλής ή της πιπίλας.
- Αποσυνδέστε τη συσκευή από την πρίζα.
- Αφαιρέστε το δοχείο φαγητού ③ και έπειτα αφαιρέστε το μπιμπερό, τη θηλή ή την πιπίλα.

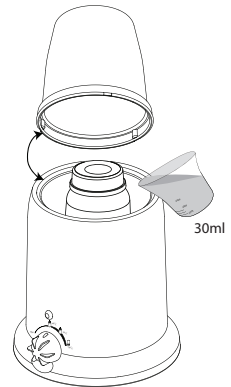

Τα αποστειρωμένα αντικείμενα είναι συνήθως καυτά στο άγγιγμα.

Μην προσπαθήσετε να τα αφαιρέσετε με γυμνά χέρια, καθώς υπάρχει κίνδυνος πρόκλησης εγκαυμάτων.

Πλένετε τα μπιμπερό, τις θηλές και τις πιπίλες σε ζεστό νερό πριν από την αποστείρωση.

4.3 Λειτουργία θερμότητας

Ο θερμαντήρας μπιμπερό 301 (KF-4301) μπορεί να χρησιμοποιηθεί για τη θέρμανση της σούπας' του μωρού σας.

- Ρίξτε τα 150ml νερού στο δοχείο θέρμανσης ④.
- Τοποθετήστε την τροφή του μωρού (μέγ.150g) στο δοχείο φαγητού ③.
- Τοποθετήστε το δοχείο φαγητού ③ στο δοχείο θέρμανσης ④.
- Τοποθετήστε το καπάκι ① στο δοχείο φαγητού.
- Γυρίστε το θερμοστάτη ⑥ στους 100°C.
- Το νερό θα ζεσταθεί φτάνοντας έως και τους 100°C. Το νερό θα ζεσταθεί και θα ζεστάνει το φαγητό.
- Ανακατεύετε τακτικά
- Αποσυνδέστε τη συσκευή από την πρίζα, αφήστε τη να κρυώσει και καθαρίστε το μπολ της συσκευής ατμού και το κάλυμμα αμέσως μετά τη χρήση.

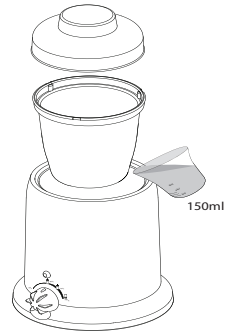

Ο χρόνος βρασμού και το αποτέλεσμα ενδέχεται να αλλάζουν ανάλογα με το μέγεθος και την ποιότητα της τροφής. Κάντε μερικές δοκιμές πριν χρησιμοποιήσετε τη συσκευή.

Μη βάζετε τα χέρια σας πάνω στις οπές εξαερισμού, καθώς υπάρχει κίνδυνος πρόκλησης εγκαυμάτων.

Μην σηκώνετε το καπάκι κατά τη διαδικασία θέρμανσης χωρίς να φοράτε προστατευτικά γάντια φούρνου.

Ανακατέψτε την τροφή μόλις ζεσταθεί για να εξαπλωθεί η θερμότητα.

Ελέγχετε πάντα τη θερμοκρασία της τροφής δοκιμάζοντάς τη στο πίσω μέρος του χεριού σας.

4.4 Λειτουργία διατήρησης θερμότητας

Μόλις ζεστάνετε το μπιμπερό ή την τροφή του μωρού σας, μπορείτε να διατηρήσετε τη θερμοκρασία του.

- Βεβαιωθείτε ότι υπάρχουν 150ml νερού στο δοχείο θέρμανσης ④.
- Τοποθετήστε το μπιμπερό ή το δοχείο φαγητού ③ στο δοχείο θέρμανσης ④.
- Γυρίστε το θερμοστάτη ⑥ στην επιθυμητή θερμοκρασία.
- Το νερό θα ζεσταθεί και θα διατηρήσει το περιεχόμενο του μπιμπερό ή του δοχείου τροφής στη θερμοκρασία που έχετε επιλέξει.

Μη θερμαίνετε το μπιμπερό για περισσότερο από 1 ώρα.

Ελέγχετε πάντα τη θερμοκρασία της τροφής δοκιμάζοντάς τη στο πίσω μέρος του χεριού σας.

5 Τεχνικά στοιχεία

Τροφοδοσία	220-240V~50/60Hz
Ονομαστική ισχύς	80W
Θερμοκρασία	Έως 100°C (+/- 5°C)

1 Καθαρισμός

- Αποσυνδέστε την συσκευή και περιμένετε να κρυώσει.
- Καθαρίστε με ένα μαλακό ύφασμα ή με ένα ελαφρώς νοτισμένο σφουγγάρι.
- Αποφύγετε την επαφή της συσκευής και των εξαρτημάτων με νερό ή άλλο υγρό.
- Μην χρησιμοποιείτε καθαριστικά, βούρτσες, βενζίνη, κηροζίνη, γυαλιστικό ή διαλυτικό βαφής για τον καθαρισμό.

ίπτωση που χρειάζεστε περισσότερες πληροφορίες σχετικά με τα σημεία συλλογής στην περιοχή σας.

6 Εγγύηση Topcom

6.1 Περίοδος εγγύησης

Οι συσκευές Topcom έχουν 24μηνιαία διάρκεια εγγύησης. Η περίοδος της εγγύησης ξεκινά από την ημέρα αγοράς της μονάδας.

Η εγγύηση δεν καλύπτει αναλώσιμα ή τα ελαττώματα με αμελητέα επίδραση στη λειτουργία ή την αξία του εξοπλισμού.

Η εγγύηση αποδεικνύεται με προσκόμιση της αυθεντικής απόδειξης αγοράς, στην οποία αναγράφονται η ημερομηνία αγοράς και το μοντέλο της συσκευής.

6.2 Εξαιρέσεις εγγύησης

Η εγγύηση δεν καλύπτει βλάβες ή ελαττώματα τα οποία οφείλονται σε εσφαλμένη χρήση ή λειτουργία, καθώς και βλάβες που προκύπτουν από τη χρήση μη γνήσιων εξαρτημάτων ή παρελκόμενων τα οποία δεν συνιστώνται από την Topcom.

Η εγγύηση δεν καλύπτει ζημιές που προκαλούνται από εξωτερικούς παράγοντες, όπως κεραυνός, νερό και πυρκαγιά, ούτε ζημιές που προκαλούνται κατά τη μεταφορά.

Δεν γίνονται δεκτές αξιώσεις εγγύησης εάν ο σειριακός αριθμός της μονάδας έχει αλλάξει, αφαιρεθεί ή είναι δυσανάγνωστος.



Η συσκευή συμμορφώνεται με τις βασικές απαιτήσεις και τις λοιπές σχετικές διατάξεις της οδηγίας 2004/108/ΕΚ.

Για τη Δήλωση συμμόρφωσης, ανατρέξτε στη διεύθυνση:

<http://www.tristar.eu>

1 Rendeltetés

A Baby Bottle Warmer 301 (KF-4301) egy csodálatos termék, amely felmelegíti, és a megfelelő hőmérsékleten melegen tartja a baba cumisüvegét.

1.1 Biztonsági tanácsok

A készüléket csak az útmutatóban ismertetett célra szabad használni. A gyártó nem vállal felelősséget a nem megfelelő vagy nem körültekintő használatból eredő személyi sérülésekért vagy károkért.

1.2 Általános biztonsági előírások

- Olvassa el figyelmesen a biztonsági utasításokat, és tartsa meg az útmutatót, mert a jövőben szüksége lehet rá.
- A berendezés használata közben tartsa be az elektronikus készülékekre vonatkozó alapvető biztonsági előírásokat.
- Ez a termék nem játékszer. Ne engedje, hogy a gyermekek játszanak vele.
- Legyen nagyon körültekintő, ha a berendezést gyermekek közelében használja.
- Betegek csak felügyelet mellett használhatják a berendezést.
- Ne hagyja felügyelet nélkül a berendezést, ha az be van dugva. Használat után azonnal húzza ki a konnektorból.
- A berendezés kizárólag otthoni használatra készült; orvosi vagy kereskedelmi célokra nem alkalmazható.
- A készülék nem vízálló. Ne tegye ki a készüléket eső vagy nedvesség hatásának.
- Ügyeljen arra, hogy a berendezés ne legyen fűtőberendezés, nyílt láng vagy egyéb hőforrás (pl. sütő vagy radiátor) közelében, és ne érje közvetlen napfény.

1.3 Áramütés

- Mielőtt a berendezést a hálózathoz csatlakoztatná, ellenőrizze, hogy a berendezés alján feltüntetett névleges érték egyezik-e a hálózati feszültséggel.
- Ne működtesse a berendezést, ha a dugasz vagy a kábel megsérült.
- Ne használja a berendezést, ha nem működik megfelelően, leesett vagy megsérült.
- Elektromos készülékek javítását csak szakképzett szerelő végezheti. A nem megfelelő javítás jelentős veszélynek teheti ki a berendezés használóját. Javítás esetén vegye fel a kapcsolatot az ügyfélszolgálattal vagy egy hivatalos márkakereskedővel.
- Ne szerelje szét a berendezést; Nem tartalmaz olyan alkatrészt, amelyet a felhasználó maga is megjavíthat.
- A berendezéshez csak a termékhez tartozó eszközöket csatlakoztassa.
- Ne dobjon vagy helyezzen semmit a nyílásokba.
- Az alapegységet ne tárolja nyirkos helyiségben vagy vízforráshoz 1,5 méternél közelebb.
- Ne szerelje szét a berendezést; Az nem tartalmaz olyan alkatrészt, amelyet a felhasználó maga is megjavíthat.
- Soha ne használja a berendezést villámlással járó viharban.

1.4 Baby Bottle Warmer 301 (KF-4301) figyelmeztetések

- Soha ne használja a berendezést anélkül, hogy vizet töltsene a tartályba.
- Ne érintse meg a forró felületeket.
- Ne emelje meg az egységet, ha az forró vizet tartalmaz.
- Az alapegységet, a kábelt és a dugaszt ne merítse vízbe vagy más folyadékba.
- Ne hagyja, hogy a csatlakozókábel szabadon leljön az asztalról.
- A berendezést ne helyezze forró felületre vagy sütőbe.
- Mielőtt a felmelegített bébiétellel megetetné a gyermeket, ellenőrizze annak hőmérsékletét a kézfején.
- Csak olyan cumisüveget használjon a berendezéssel, amely forralásra is alkalmas.
- Higiéniai okokból minden használat előtt cserélje ki a vizet a berendezésben.
- A bébiételt ne melegítse túl hosszú ideig.

2 Termékleírás

2.1 Tartozékok

1. Fedél
2. Gyümölcsprés
3. Étel melegítő edény
4. Melegítő
5. Tápellátás LED
6. Termosztát
7. Hálózati csatlakozódugasz

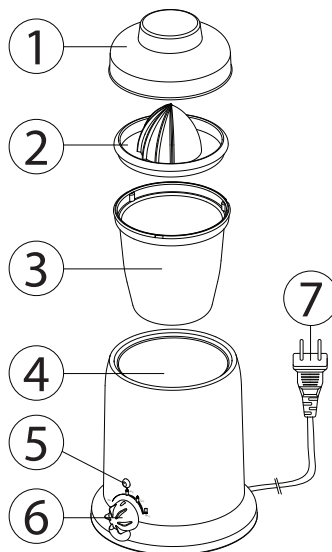

3 Üzembe helyezés

- Dugja a tápkábel csatlakozóját a 230 V-os aljzatba.

A konnektor legyen közeli, jól elérhető helyen.

4 Első lépések

4.1 Cumisüveg-melegítő

- Távolítsa el a készülék minden kiegészítőjét.
- A 100ml vizet töltsé a melegítő edénybe ④.
- A tejet tartalmazó cumisüveget (240 ml) helyezze a melegítő edénybe ④.
- Állítsa a termosztátot ⑥ 70°C fokra.
- A víz felmelegszik, és felmelegíti a cumisüveg tartalmát.
- 10 perc elteltével a tej kb. 40°C fokra lesz.
- Távolítsa el az üveget a melegítóből és ellenőrizze le a tej hőmérsékletét.
- Húzza ki a berendezés csatlakozóját a konnektorból. Hagyja lehűlni a berendezést, majd távolítsa el a vizet.

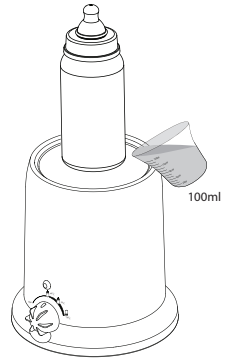

A termosztát hőmérsékletének változása befolyásolja a melegítéshez szükséges időt. Minél magasabb a hőmérséklet, annál hamarabb felmelegszik az üveg tartalma.

- 240 ml felmelegítése (a hűtő hőmérsékletétől, 7°C) +/- 10 percet vesz igénybe (70°C termosztát).
- 150 ml felmelegítése (szobahőmérsékletől, 20°C) +/- 7 percet vesz igénybe (70°C termosztát).

Az üveget a két tenyere között mozgatva eloszthatja az üvegen belüli hőmérsékletet. Ne rázza fel!

Mindig ellenőrizze a melegített étel hőmérsékletét a kézfején.

4.2 Fertőtlenítő

- Öntsön 30 ml vizet a melegítő edénybe ④.
- Helyezze el az üveget, a mellvédőt vagy a cumit a melegítő edényben.
- Helyezze el az edényt ③ fejjel lefelé, a melegítőedény tetején ④.
- Állítsa a termosztátot ⑥ 100°C fokra.
- A fűtőegység a vizet 100 °C hőmérsékletre melegíti, és gőzt állít elő.
- 15 perc szükségeltetik a cumisüveg, a mellvédő vagy a cumi sterilizálásához.
- Húzza ki a dugaszt az aljzatból.
- Távolítsa el az edényt ③ majd emelje ki a cumisüveget, a mellvédőt vagy a cumit.

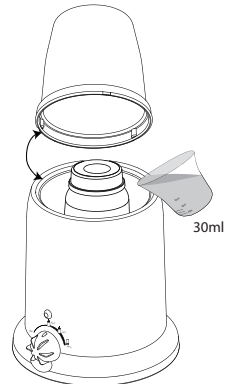

A fertőtlenített tárgyak jelentősen felmelegedhetnek. Ne próbálja azokat kézzel kivenni a berendezésből, mert súlyos égési sérüléseket okozhatnak.

Sterilizálás előtt mindig mossa el langyos vízzel a cumisüvegeket, mellvédőket vagy cumikat.

4.3 Melegítő funkció

A Baby Bottle Warmer 301 (KF-4301) a baba egyéb ételeinek felmelegítésére is alkalmas.

- Öntsön 150ml vizet a melegítőedénybe ④.
- Helyezze el a babaételt (max 150g) az edényben ③.
- Helyezze az edényt a ③ melegítőbe ④.
- Helyezze a fedőt a ① az edényre.
- Állítsa a termosztátot ⑥ 100°C fokra.
- A víz maximum 100°C-ig melegszik. A felmelegített víz melegíti fel az ételt.
- Folyamatosan keverje.
- Húzza ki a dugaszt a konnektorból, hagyja lehűlni a berendezést, majd tisztítsa meg a gőzölő tálkát és a fedelet.

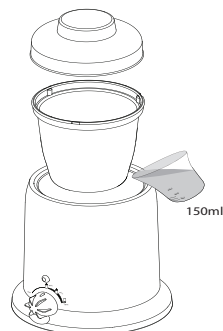

A főzési idő és az eredmény az étel méretétől és jellegétől függ.

Használat előtt próbálja ki a berendezést.

Az égési sérülések elkerülése érdekében ne helyezze ujjait a nyílások fölé.

Melegítés alatt konyhai kesztű nélkül ne emelje fel a fedőt.

Az egyenletes hőeloszlás érdekében melegítés után kavargassa meg az ételmiszert.

Mindig ellenőrizze a melegített étel hőmérsékletét a kézfején.

4.4 Melegen tartás funkció

A felmelegített bébiételt vagy cumisüveget a berendezés segítségével melegen tarthatja.

- Töltsön 150 ml vizet a melegítő edénybe ④.
- Helyezze el a cumisüveget vagy az edényt ③ a melegítőben ④.
- Állítsa a termosztátot ⑥ a kívánt hőfokra.
- A víz felmelegszik, és a cumisüveg vagy edény tartalmát a beállított hőmérsékleten tartja.

A cumisüveget ne tartsa melegen 1 óránál hosszabb ideig.

Mindig ellenőrizze a melegített étel hőmérsékletét a kézfején.

5 Műszaki adatok

Tápellátás	220-240V~50/60Hz
Névleges teljesítmény	80W
Hőmérséklet	Maximum 100°C (+/- 5°C)

6 Tisztítás

- Húzza ki a készüléket a konnektorból, és hagyja lehűlni.
- Puha kendővel vagy enyhén nedves szivaccsal törölje át.
- Soha ne hagyja, hogy a készülékbe vagy tartozékaiba víz vagy bármilyen más folyadék kerüljön.
- A tisztításhoz ne használjon karcoló hatású tisztítóanyagot, ecetet, benzint, petróleumot, üvegfényezőt vagy festékhígítót.

7 Topcom garancia

7.1 A garancia időtartama

A Topcom készülékekre 24 hónapos garanciaidő érvényes. A garancia a termék megvásárlásának napján lép életbe.

A garancia nem terjed ki a fogyóeszközökre, valamint a készülék működését vagy értékét jelentéktelen mértékben befolyásoló hibákra.

A garancia az eredeti vásárlási bizonylat bemutatásával érvényesíthető, amelyen szerepel a vásárlás időpontja és a készülék típusa.

7.2 Garanciából való kizárás

A garancia nem vonatkozik azokra az esetekre, ha a sérülés vagy hiba a nem megfelelő kezeléssel vagy üzemeltetésből, illetve a Topcom által nem ajánlott nem eredeti alkatrészek és tartozékok használatából ered.

A garancia nem terjed ki olyan sérülésekre, melyeket külső tényező okozott, úgymint villámcsapás, víz vagy tűz, sem a szállítás közben bekövetkezett károokra.

Nem nyújtható be garanciaigény olyan készülékekre, illetve tartozékokra, melynek gyártási számát megváltoztatták, eltüntették vagy olvashatatlaná tették.



A termék eleget tesz a 2004/108/EK irányelv alapvető követelményeinek és egyéb vonatkozó előírásainak.

A megfelelőségi nyilatkozat megtalálható itt:

<http://www.tristar.eu>

1 Przeznaczenie

Podgrzewacz butelek dziecięcych Baby Bottle Warmer 301 (KF-4301) jest przeznaczony do podgrzewania i utrzymywania właściwej temperatury butelek dziecięcych.

1.1 Porady dotyczące bezpieczeństwa

Urządzenie jest przeznaczone tylko do zastosowań opisanych w niniejszym podręczniku użytkownika. Producent nie ponosi odpowiedzialności za zranienia lub uszkodzenia spowodowane niezgodnym z przeznaczeniem lub nieostrożnym użytkowaniem.

1.2 Informacje ogólne

- Dokładnie przeczytać instrukcje bezpieczeństwa i zachować niniejszy podręcznik użytkownika do późniejszego wglądu.
- Podczas użytkowania należy przestrzegać podstawowych zasad bezpieczeństwa dla urządzeń elektrycznych.
- To nie jest zabawka. Nie pozwalać dziecku na zabawę z nim.
- Ścisły nadzór jest wymagany, gdy urządzenie jest używane w pobliżu dziecka.
- Nie jest przeznaczone do użytkowania przez osoby niedołążne bez nadzoru.
- Nie pozostawiać niepilnowanego urządzenia pod napięciem. Odłączyć je od źródła zasilania natychmiast po użyciu.
- Urządzenie jest przeznaczone tylko do użytku prywatnego. Nie jest przeznaczone do zastosowań medycznych lub komercyjnych.
- Urządzenie nie jest wodoodporne. Nie wolno wystawiać go na deszcz ani wilgoć.
- Upewnić się czy urządzenie nie znajduje się zbyt blisko źródeł ciepła takich jak piekarniki, grzejniki lub bezpośrednie światło słoneczne.

1.3 Porażenie prądem elektrycznym

- Przed podłączeniem urządzenia do źródła zasilania, sprawdzić czy napięcie na etykiecie (na spodzie bazy) odpowiada napięciu w sieci.
- Nie używać urządzenia z uszkodzonym przewodem zasilającym lub wtyczką.
- Nie używać urządzenia, jeśli nie działa prawidłowo, spadło lub zostało uszkodzone.
- Naprawy urządzeń elektrycznych mogą być wykonywane tylko przez wykwalifikowane osoby. Niewłaściwa naprawa może stwarzać znaczne zagrożenie dla użytkownika. W celu naprawy urządzenia skontaktować się z serwisem lub autoryzowanym przedstawicielem.
- Nie wolno rozmontowywać urządzenia. Nie zawiera ono części, które mogłyby być naprawiane przez użytkownika.
- Nie stosować innych dodatków, niż te dostarczone wraz z urządzeniem.
- Nie zrzucać ani nie wkładać obiektów do żadnych otworów.
- Urządzenia nie należy umieszczać w wilgotnym pomieszczeniu ani w odległości mniejszej niż 1,5 m od źródła wody.
- Nie wolno rozmontowywać urządzenia. Nie zawiera ono części, które mogłyby być naprawiane przez użytkownika.
- Nigdy nie używać urządzenia podczas burzy.

1.4 Ostrzeżenia dotyczące podgrzewacza butelek dziecięcych Baby Bottle Warmer 301 (KF-4301)

- Nigdy nie używać bazy bez wody w środku.
- Nie dotykać gorących powierzchni.
- Nie przemieszczać bazy, gdy znajduje się w niej woda.
- Nie zanurzać bazy, przewodu lub wtyczki w wodzie lub innej cieczy.
- Nie dopuszczać, by przewód zasilający wisiał na krawędzi stołu lub blatu.
- Nie umieszczać urządzenia na gorącej powierzchni lub w piekarniku.
- Sprawdzać jedzenie na tylnej części dłoni przed podaniem, aby upewnić się, że jego temperatura jest bezpieczna dla dziecka.
- Używać tylko specjalnych butelek dla dzieci, które są przystosowane do gotowania.
- Z powodów higienicznych, należy zmieniać wodę przy każdym użyciu urządzenia.
- Jedzenie nie może być podgrzewane zbyt długo.

2 Opis urządzenia

2.1 Akcesoria

1. Pokrywa
2. Wyciskacz do soku
3. Pucharek na jedzenie
4. Otwór podgrzewający
5. Kontrolka LED zasilania
6. Termostat
7. Wtyczka zasilania

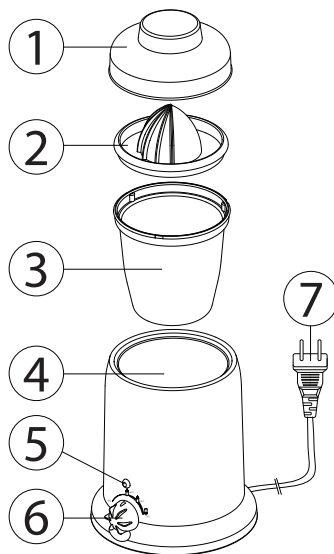

3 Instalacja

- Podłączyć przewód zasilający do gniazdka zasilania o napięciu 230V.

Gniazdko zasilania powinno znajdować się blisko i być łatwo dostępne.

4 Rozpoczęcie pracy

4.1 Podgrzewacz butelek dziecięcych

- Zdjąć wszystkie akcesoria z urządzenia.
- Wlać 100ml wody do otworu podgrzewającego ④.
- Włożyć butelkę dziecięcą z mlekiem (240 ml) do otworu podgrzewającego ④.
- Ustawić termostat ⑥ na 70°C.
- Woda zostanie podgrzana i ogrzeje butelkę dziecka.
- Po 10 minutach mleko osiągnie temperaturę ok. 40°C.
- Wyjąć butelkę z podgrzewacza i sprawdzić temperaturę mleka.
- Odłączyć zasilanie po użyciu. Wylać wodę z urządzenia po jego ochłodzeniu.

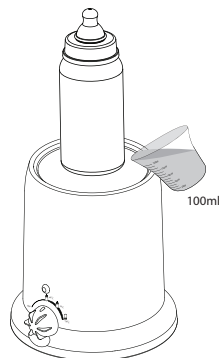

Zmiana temperatury termostatu będzie miała wpływ na czas podgrzewania. Im wyższa temperatura, tym krótszy czas podgrzewania.

- Na podgrzanie 240ml od temperatury lodówki (7°C) potrzeba +/- 10 minut (termostat 70°C).
- Na podgrzanie 150 ml od temperatury pokojowej (20°C) potrzeba +/-7 minut (termostat 70°C).

Obracać butelkę między dłońmi, aby rozprowadzić w niej ciepło. Nie potrząsać! Zawsze sprawdzać temperaturę jedzenia na tylnej części dłoni.

4.2 Sterylizator

- Wlać 30ml wody do otworu podgrzewającego ④.
- Włożyć butelkę dziecięcą, odciągacz pokarmu lub smoczek do otworu podgrzewającego.
- Zamocować pucharek na jedzenie ③ dnem do góry na górnej części otworu podgrzewającego ④.
- Ustawić termostat ⑥ na 100°C.
- Element grzejny podgrzeje wodę do 100°C i wytworzy parę.
- Na wysterylizowanie butelki dziecięcej, odciągacza pokarmu lub smoczka potrzeba 15 minut.
- Odłączyć zasilanie.
- Zdjąć pucharek na jedzenie ③ i wyjąć butelkę dziecięcą, odciągacz pokarmu lub smoczek.

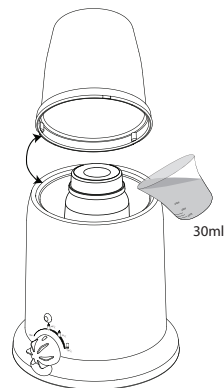

Steryliżowane przedmioty mogą być bardzo gorące. Nie wyjmować ich gołymi rękami, bo może to spowodować poparzenie.

Umyć butelkę dziecięcą, odciągacz pokarmu lub smoczek przed steryliżacją.

4.3 Podgrzewanie

Baby Bottle Warmer 301 (KF-4301) może być używany do podgrzewania' duszonego jedzenia dla dziecka.

- Wlać 150ml wody do otworu podgrzewającego ④.
- Włożyć jedzenie dla dziecka (maks. 150g) do pucharka ③.
- Włożyć pucharek z jedzeniem ③ do otworu podgrzewającego ④.
- Przykryć pucharek pokrywką ①.
- Ustawić termostat ⑥ na 100°C.
- Woda zostanie podgrzana do maksymalnie 100°C. Podgrzana woda ogrzeje jedzenie.
- Mieszać regularnie
- Odłączyć zasilanie, odczekać aż urządzenie ostygnie i wymyć pucharek i pokrywę zaraz po użyciu.

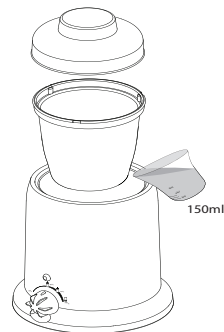

Czas gotowania i rezultat zależą od wielkości i jakości jedzenia.

Ćwiczyć przed użyciem.

Nie zbliżać dłoni do otworów, ponieważ może to spowodować poparzenia.

Nie podnosić pokrywki w czasie podgrzewania gołymi rękami.

Wymieszać jedzenie po podgrzewaniu, aby rozprowadzić ciepło.

Zawsze sprawdzać temperaturę jedzenia na tylnej części dłoni.

4.4 Utrzymywanie ciepła

Po podgrzaniu butelki dziecka lub jedzenia, można utrzymywać je ciepłe.

- Upewnić się, że w otworze podgrzewającym jest 150 ml wody ④.
- Włożyć butelkę lub pucharek na jedzenie ③ do otworu podgrzewającego ④.
- Ustawić termostat ⑥ na żądanej temperaturze.
- Woda zostanie podgrzana i utrzyma zawartość butelki dziecka lub pucharka w wybranej temperaturze.

Nie trzymać butelki dłużej niż 1 godzinę.

Zawsze sprawdzać temperaturę jedzenia na tylnej części dłoni.

5 Dane techniczne

Zasilanie	220-240V~50/60Hz
Moc znamionowa	80W
Temperatura	Maksymalnie 100°C (+/- 5°C)

6 Czyszczenie

- Odłączyć urządzenie i odczekać aż ostygnie.
- Wyczyścić miękką ściereczką lub lekko wilgotną gąbką.
- Nie dopuścić, aby woda lub inna ciecz dostała się do urządzenia lub akcesoriów.
- Nie używać do czyszczenia ściernych substancji czyszczących, szczotek, benzyny, nafty oraz substancji do polerowania szkła lub powierzchni lakierowanych.

7 Gwarancja Topcom

7.1 Okres gwarancji

Urządzenia Topcom są objęte 24-miesięcznym okresem gwarancji. Okres gwarancji rozpoczyna się w dniu zakupu nowego urządzenia.

Części eksploatacyjne lub wady nieznacznie wpływające na działanie lub wartość sprzętu nie są objęte gwarancją.

Gwarancję należy udowodnić, przedstawiając oryginalny rachunek zakupu, na którym widnieje data zakupu oraz model urządzenia.

7.2 Wyjątki od gwarancji

Uszkodzenia lub wady spowodowane nieprawidłowym obchodzeniem się lub pracą z urządzeniem oraz uszkodzenia powstałe w wyniku zastosowania nieoryginalnych części lub akcesoriów nie zalecanych przez Topcom, nie są objęte gwarancją.

Gwarancja nie obejmuje szkód wywołanych przez czynniki zewnętrzne, takich jak pioruny, woda i ogień, ani uszkodzeń powstałych w czasie transportu.

Gwarancja nie ma zastosowania, jeżeli numer seryjny urządzenia został zmieniony, usunięty lub nie może zostać odczytany.



Ten produkt jest zgodny z najważniejszymi wymogami i innymi odpowiednimi postanowieniami dyrektywy 2004/108/EC.

Deklarację zgodności można znaleźć na:

<http://www.tristar.eu>

1 Účel použitia

Ohrievač detských fliaš Baby Bottle Warmer 301 (KF-4301) je vynikajúci výrobok na ohrievanie detských fliaš a udržiavanie ich správnej teploty .

1.1 Bezpečnostné pokyny

Zariadenie je určené iba na použitie, ktoré je popísané v tejto užívateľskej príručke. Výrobca nenesie zodpovednosť za prípadné poškodenie zdravia alebo úrazy spôsobené nesprávnym alebo neopatrným používaním zariadenia.

1.2 Všeobecné

- Vždy si dôkladne preštudujte bezpečnostné pokyny a uchovajte si túto užívateľskú príručku pre prípad, že ju budete potrebovať v budúcnosti.
- Pri používaní tohto zariadenia dodržiavajte základné bezpečnostné opatrenia, ktoré platia pre všetky ostatné spotrebiče.
- Tento výrobok nie je hračka. Nedovoľte deťom, aby sa s ním hrali.
- Keď je jednotka v prevádzke, je potrebné na ňu dohliadať, keď sú na blízku deti.
- Výrobok nie je určený na používanie nemohúcimi osobami bez dozoru.
- Ak je výrobok pripojený k elektrickému napájaniu, nenechávajte ho bez dozoru. Hneď po použití vytiahnite sieťový prívod zo zásuvky.
- Toto zariadenie je určené pre domáce použitie a nie je určené na lekárske ani komerčné účely.
- Toto zariadenie nie je vodotesné. Výrobok nevystavujte dažďu ani vlhkosti.
- Dbajte na to, aby zariadenie nebolo umiestnené v blízkosti zdroja tepla, ako je napr. rúra, radiátor alebo priame slnečné svetlo.

1.3 Riziko úrazu elektrickým prúdom

- Pred pripojením zariadenia k elektrickej sieti skontrolujte, či napätie uvedené na štítku s údajmi (na spodnej strane základne) zodpovedá napätiu vo Vašej elektrickej sieti.
- Nepoužívajte výrobok, ak je poškodená elektrická zástrčka alebo kábel.
- Nepoužívajte výrobok, ak nefunguje správne, ak spadol, alebo je poškodený.
- Opravy elektrických spotrebičov môže vykonávať len kvalifikovaná osoba. Nesprávne vykonané opravy môžu mať za následok vážne zranenie užívateľa. V prípade potreby opravy sa obráťte na zákaznícky servis alebo autorizovaného predajcu.
- Tento výrobok nerozoberajte. Neobsahuje žiadne diely, ktoré môže opraviť užívateľ.
- Pripájajte iba príslušenstvo, ktoré bolo dodané spolu s výrobkom.
- Do otvorov výrobku nehádzte ani nekladajte žiadne predmety.
- Neumiestňujte základnú jednotku vo vlhkej miestnosti a vo vzdialenosti menšej ako 1,5 m od zdroja vody.
- Tento výrobok nerozoberajte. Neobsahuje žiadne diely, ktoré môže opraviť užívateľ.
- Nikdy zariadenie nepoužívajte počas búrky.

1.4 Bezpečnostné opatrenia pre ohrievač detských fľaš Baby Bottle Warmer 301 (KF-4301)

- Nikdy nepoužívajte základnú jednotku bez vody.
- Nedotýkajte sa horúcich povrchov.
- Nehýbte základnou jednotkou, keď obsahuje horúcu vodu.
- Základnú jednotku, kábel alebo zástrčku neponárajte do vody alebo inej tekutiny.
- Nedovoľte, aby sieťový kábel prevísal cez okraj stola alebo pultu.
- Zariadenie nedávajte na horúci povrch alebo zohriatu rúru.
- Pred podávaním vyskúšajte jedlo na chrbte ruky, aby ste sa uistili, že má teplotu bezpečnú pre Vaše dieťa.
- Používajte iba detské fľaše určené na varenie.
- Z hygienických dôvodov by ste mali pri každom použití zariadenia vymeniť vodu.
- Jedlo by sa nemalo zohrievať príliš dlho.

2 Popis výrobku

2.1 Príslušenstvo

1. Kryt
2. Odšťavovač
3. Nádoba na jedlo
4. Ohrievacia nádržka
5. LED indikátor označujúci stav pod napätím
6. Termostat
7. Konektor napájania

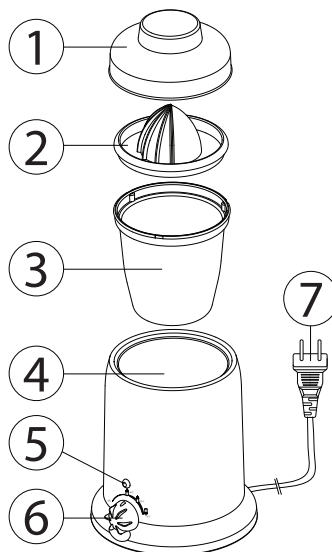

3 Inštalácia

- Druhý koniec napájacieho kábla zasuňte do sieťovej 220 V zásuvky.

Elektrická zásuvka by mala byť blízko a dobre prístupná.

4 Začíname

4.1 Ohrievač detských fľaš

- Odstráňte všetko príslušenstvo zo základnej jednotky.
- Nalejte 100 ml vody do ohrievacej nádržky 4.
- Vložte detskú fľašu s mliekom (240 ml) do ohrievacej nádržky 4.
- Nastavte termostat 6 na 70 °C.
- Voda sa zohreje a tým sa zohreje aj detská fľaša.
- Po 10 minútach bude mať mlieko teplotu asi 40 °C.
- Vyberte fľašu z ohrievača a skontrolujte teplotu mlieka.
- Po použití odpojte zariadenie z elektrickej siete. Nechajte zariadenie vychladnúť a vylejte vodu.

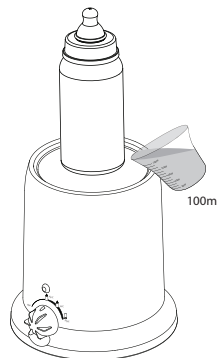

Zmena nastavenia teploty termostatu bude mať vplyv na čas ohrievania. Čím je teplota vyššia, tým rýchlejšie sa fľaša zohreje.

- 240 ml, ak berieme teplotu z chladničky (7 °C), bude trvať +/- 10 minút (termostat 70 °C).
- 150 ml, ak berieme izbovú teplotu (20°C), bude trvať +/- 7 minút (termostat 70 °C).

Fľašu rolujte medzi rukami, aby sa teplota tekutiny vo fľaši rovnomerne rozložila. Netraste ňou!

Vždy odskúšajte teplotu jedla na chrbte ruky.

4.2 Sterilizátor

- Nalejte 30 ml vody do ohrievacej nádržky ④.
- Vložte detskú fľašu alebo cumleť do ohrievacej nádržky.
- Nainštalujte nádobu na jedlo ③ dolu hlavou na vrchnú časť ohrievacej nádržky ④.
- Nastavte termostat ⑥ na 100 °C.
- Vyhrievací článok zohreje vodu na 100 °C a vytvorí paru.
- Na sterilizáciu fľaše alebo cumleťa je potrebných 15 minút.
- Odpojte zariadenie od elektrickej siete.
- Odstráňte nádobu na jedlo ③ a vyberte detskú fľašu alebo cumleť.

Sterilizované veci môžu byť extrémne horúce. Nevyberajte ich holými rukami, nakoľko vám môžu spôsobiť popáleniny.

Pred sterilizáciou fľaše a cumleť umyte v teplej vode.

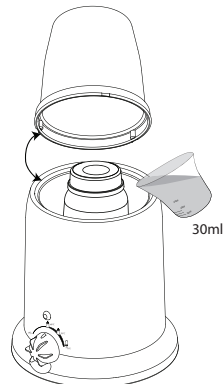

4.3 Funkcia ohrievania.

Ohrievač detských fľašiek Baby Bottle Warmer 301 (KF-4301) je možné použiť na ohrievanie detskej mixovanej stravy.

- Nalejte 150 ml vody do ohrievacej nádržky ④.
- Vložte detskú stravu (max. 150 g) do nádoby na jedlo ③.
- Vložte nádobu na jedlo ③ do ohrievacej nádržky ④.
- Na vrch nádoby na jedlo položte kryt ①.
- Nastavte termostat ⑥ na 100 °C.
- Voda sa zohreje na maximálne 100 °C. Voda bude vriieť a tak zohrievať jedlo.
- Pravidelne miešajte
- Odpojte zariadenie od elektrickej siete, nechajte ho vychladnúť a hneď po použití vyčistite misku paráka a kryt.

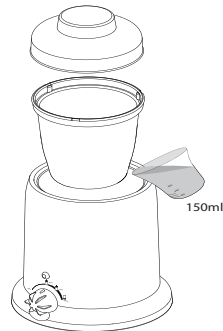

Čas varenia a výsledok sa môžu líšiť v závislosti od množstva a kvality jedla. Pred použitím si to vyskúšajte.

Nedávajte ruky nad otvory, nakoľko Vám to môže spôsobiť popáleniny.

Kryt počas ohrievania nezdvíhajte bez použitia kuchynských rukavíc.

Po zohriatí jedlo premiešajte, aby sa teplota rovnomerne rozložila.

Vždy odskúšajte teplotu jedla na chrbte ruky.

4.4 Funkcia udržiavania teploty

Keď ste detskú fľašu alebo jedlo zohriali, môžete ich udržiavať teplé.

- Uistite sa, že v ohrievacej nádržke ④ je 150 ml vody.
- Vložte detskú fľašu alebo nádobu na jedlo ③ do ohrievacej nádržky ④.

- Nastavte termostat 6 na požadovanú teplotu.
- Voda sa zohreje a bude udržiavať zvolenú teplotu detskej fľaše alebo obsahu nádoby na jedlo.

**Nenechajte fľašu ohrievať dlhšie ako 1 hodinu.
Vždy odskúšajte teplotu jedla na chrbte ruky.**

5 Technické údaje

Napájanie	220-240V~50/60Hz
Menovitý príkon	80 W
Teplota	Maximum 100 °C (+/- 5 °C)

6 Čistenie

- Odpojte zariadenie zo siete a nechajte ho vychladnúť.
- Vyčistite ho mäkkou handričkou alebo navlhčenou hubkou.
- Zabráňte vniknutiu vody alebo inej tekutiny do zariadenia alebo jeho príslušenstva.
- Na čistenie nikdy nepoužívajte abrazívne čistiace prostriedky, kefy, benzín, petrolej, leštiace prípravky na sklo ani riedidlá.

7 Záruka spoločnosti Topcom

7.1 Záručné obdobie

Na zariadenia Topcom sa poskytuje 24-mesačná záručná lehota. Záručná lehota sa začína odo dňa zakúpenia nového výrobku.

Opotrebovanie alebo chyby spôsobené nevhodným používaním alebo narábaním s výrobkom sa na záruku nevzťahujú.

Pri uplatnení záruky je nutné predložiť originálny doklad o zakúpení, na ktorom je vyznačený dátum zakúpenia a model zariadenia.

7.2 Výnimky zo záruky

Záruka sa nevzťahuje na poškodenie alebo chyby spôsobené nesprávnym zaobchádzaním alebo použitím a poškodenia, ktoré sú následkom použitia neoriginálnych súčastí alebo príslušenstva neodporúčaného spoločnosťou Topcom.

Záruka sa nevzťahuje na poškodenie spôsobené vonkajšími faktormi, ako je blesk, voda či oheň, ani na poškodenia spôsobené pri preprave.

Záruka sa nemôže uplatniť, ak bolo výrobné číslo na zariadení zmenené, odstránené alebo je nečitateľné.



Tento výrobok spĺňa základné požiadavky a ďalšie relevantné ustanovenia smernice 2004/108/EC.

Vyhlásenie o zhode nájdete na adrese:

<http://www.tristar.eu>

TOPCOM®

Baby Bottle Warmer 301 (KF-4301)

visit our website
www.tristar.eu