

Register your product and get support at
www.philips.com/welcome

FC6840 series

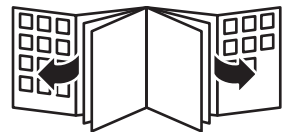

PHILIPS

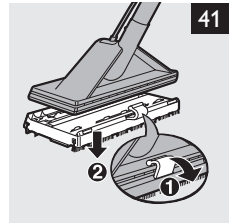
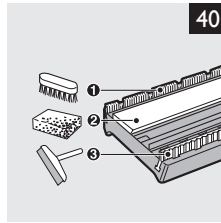
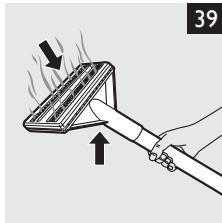
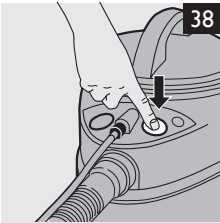
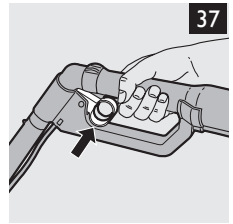
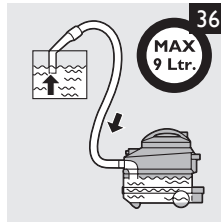
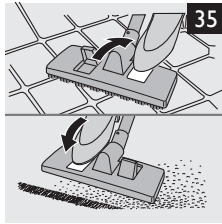
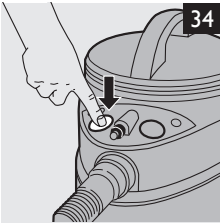
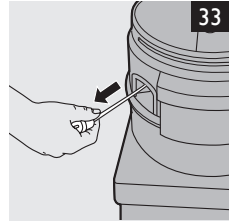
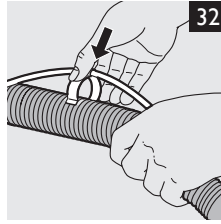
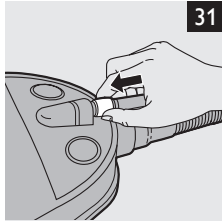
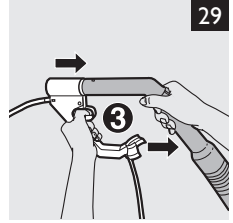
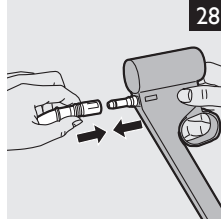
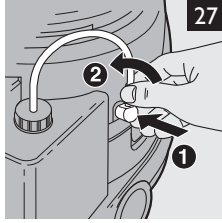
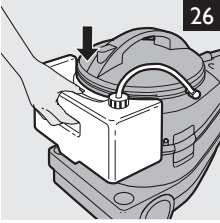
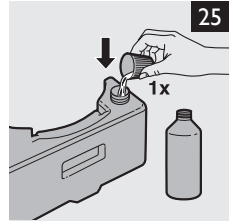
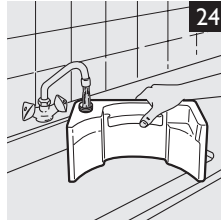
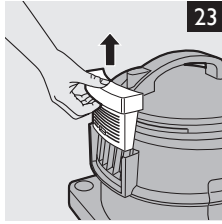
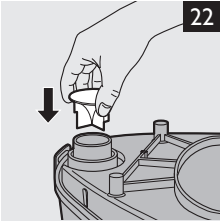

A

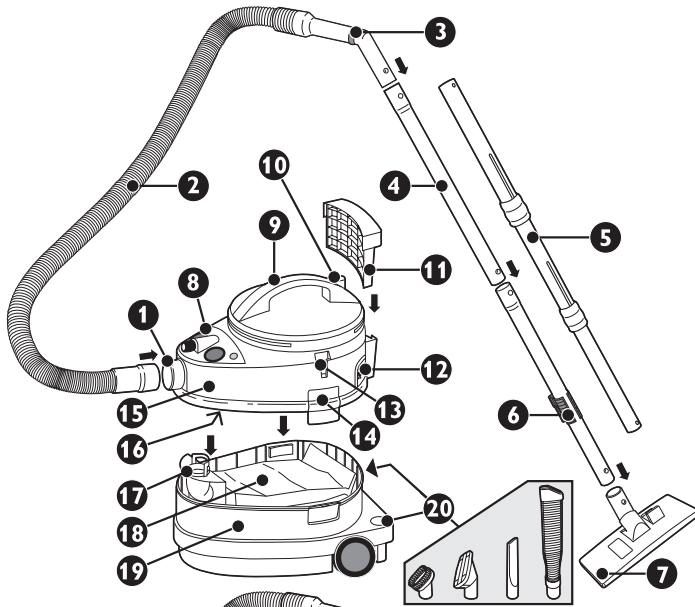

B

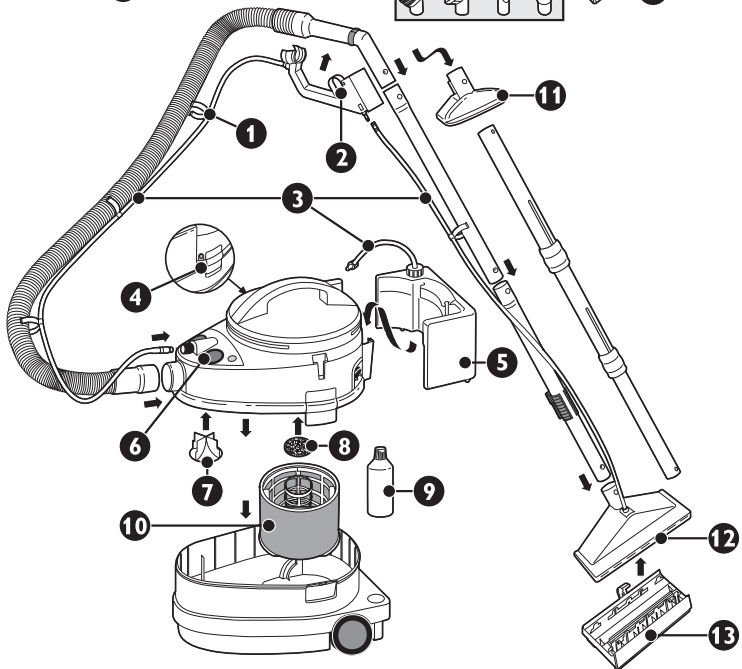

ENGLISH	6
БЪЛГАРСКИ	16
ČEŠTINA	27
EESTI	37
HRVATSKI	47
MAGYAR	58
ҚАЗАҚША	67
LIETUVIŠKAI	78
LATVIEŠU	88
POLSKI	98
ROMÂNĂ	108
РУССКИЙ	118
SLOVENSKY	129
SLOVENŠČINA	139
SRPSKI	149
УКРАЇНСЬКА	159
فارسی	178
العربية	187

Introduction

Congratulations on your purchase and welcome to Philips! To fully benefit from the support that Philips offers, register your product at www.philips.com/welcome.

General description (Fig. 1)

A Dry use

- 1 Hose connector
- 2 Suction hose
- 3 Mechanical suction power control
- 4 Suction tube
- 5 Tri-Scopic tube (specific types only)
- 6 Parking clip (specific types only)
- 7 Nozzle
- 8 Motor on/off button
- 9 Handle
- 10 Cord rewind button
- 11 Micro filter (specific types only)
- 12 Mains cord
- 13 Parking slot
- 14 Clamps
- 15 Motor unit
- 16 Type plate
- 17 Dustbag holder
- 18 Dustbag
- 19 Container
- 20 Storage facility for 2 small accessories (small brush, small nozzle, crevice nozzle or flexible crevice nozzle)

B Wet use

- 1 Shampoo hose clips
- 2 Shampoo trigger
- 3 Shampoo hoses
- 4 Shampoo hose connectors
- 5 Shampoo reservoir
- 6 Shampoo pump on/off button with light
- 7 Diffuser
- 8 Motor protection filter
- 9 Philips cleaning liquid (HR6965)
- 10 Float unit with foam filter
- 11 Upholstery nozzle
- 12 Double-injection shampoo nozzle
- 13 Hard floor adapter

Important

Read this user manual carefully before you use the appliance and save it for future reference.

Danger

- Never vacuum ashes (from ashtrays and fireplaces) until they are completely cold.
- Never vacuum petrol, white spirit, gas oil, paraffin oil or other flammable or explosive liquids.
- Do not use the appliance in rooms with explosive vapours (petrol, thinners, solvents).
- Never immerse the motor unit in water.
- Never direct the jet of shampoo at plugs, sockets or electrical appliances.

Warning

- Check if the voltage indicated on the type plate corresponds to the local mains voltage before you connect the appliance. You can find the type plate on the bottom of the motor unit.
- Do not use the appliance if the plug, the mains cord or the appliance itself is damaged.
- If the mains cord is damaged, you must have it replaced by Philips, a service centre authorised by Philips or similarly qualified persons in order to avoid a hazard.
- This appliance is not intended for use by persons (including children) with reduced physical, sensory or mental capabilities, or lack of experience and knowledge, unless they have been given supervision or instruction concerning use of the appliance by a person responsible for their safety.
- Children should be supervised to ensure that they do not play with the appliance.
- Keep the leaning liquid out of the reach of children.
- Do not point the hose, the tube or any other accessory at the eyes or ears nor put it in your mouth when it is connected to the vacuum cleaner and the vacuum cleaner is switched on.
- Do not insert the mains plug into the wall socket until the appliance is completely ready for use. Make sure that your hands and the mains plug are dry when you connect or disconnect the appliance.

Caution

- Always remove the micro filter and the paper or reusable dustbag (some countries only) before wet use.
- Always install the diffuser and the float unit before you use the appliance to vacuum liquids.
- Always remove the mains plug from the wall socket if the appliance does not function properly, before you clean the appliance and before you open the container.
- When you use the vacuum cleaner to vacuum ashes, fine sand, lime, cement dust and similar substances, the pores of the dustbag become clogged. As a result, the dustbag-full indicator will indicate that the dustbag is full. Replace the disposable dustbag or empty the reusable dustbag (some countries only), even if it is not full yet (see chapter 'Replacement').
- Only use Philips Athena paper dustbags or the reusable dustbag (some countries only).
- Never use the appliance without the motor protection filter. This could damage the motor and shorten the life of the appliance.
- Always empty, clean and dry the container after wet use. Let the appliance suck in dry air for a few minutes to dry the inside of the tube and hose. This prevents an unpleasant smell the next time you use the vacuum cleaner. It also prevents the paper dustbag from becoming wet.
- Only vacuum dry materials and dust if the paper or reusable dustbag (some countries only) is in the appliance.
- Only switch on the pump when you have filled the shampoo reservoir, placed it into the appliance and connected it with the two shampoo hoses. Switch off the pump as soon as the shampoo reservoir is empty. The pump may get damaged if it runs dry.
- To extend the life of the shampoo pump, clean it with a mixture of water and white vinegar once a year. Follow the instructions in chapter 'Cleaning and maintenance'.
- Always switch off the appliance after use and remove the mains plug from the wall socket.
- Do not store the appliance at temperatures below 0°C to prevent it from freezing.
- Noise level: Lc = 82 dB [A]

Electromagnetic fields (EMF)

This Philips appliance complies with all standards regarding electromagnetic fields (EMF). If handled properly and according to the instructions in this user manual, the appliance is safe to use based on scientific evidence available today.

Preparing for use

Connecting and disconnecting accessories

Hose

- 1 To connect the hose, insert it into the hose connector while you turn it clockwise a little (Fig. 2).
- 2 To disconnect the hose, pull it out of the hose connector while you turn it anticlockwise a little (Fig. 3).

Tube

- 1 To connect the tube, press the spring-loaded button and insert the narrow section into the wider section. (Fig. 4)
 - The button pops up when it is inserted properly into the opening.
- 2 To disconnect the tube, press the spring-loaded button and pull the sections away from each other.

Tri-Scopic tube (specific types only)

- 1 Adjust the tube to the length you find most comfortable during vacuum cleaning. Press one of the two collars downwards and pull the tube part above the collar upwards or push it downwards (Fig. 5)

Nozzle

- 1 Connect the nozzle to the tube (Fig. 6).
- 2 If you want the nozzle close at hand (e.g. to clean stairs, upholstery or tapestries), connect the nozzle directly to the handgrip (Fig. 7).

Prepare the vacuum cleaner for either dry or wet use.

Note: When you unpack the appliance, it is ready for wet use.

Preparing for dry use

Always remove the float unit and the diffuser and insert the micro filter (specific types only) and the paper or reusable dustbag (some countries only) before you vacuum dry substances.

- 1 Make sure the appliance is unplugged.
- 2 Turn the shampoo hose clockwise (1) and pull it out of the motor unit (2) (Fig. 8).
- 3 Remove the shampoo reservoir (Fig. 9)
- 4 Undo the clamps (Fig. 10).
- 5 Lift the motor unit from the container by the handle (Fig. 11).
- 6 Turn the motor unit upside down (Fig. 12).
- 7 Remove the diffuser from the motor unit (Fig. 13).
- 8 Remove the float unit from the container (Fig. 14).
- 9 Insert a paper dustbag or the reusable dustbag (some countries only). Press and hold the red lever while you place the front of the dustbag into the holder (Fig. 15).
- 10 First insert the bottom edge (1). Then press the top edge into place (2) (Fig. 16).

Note: Make sure that the two projections of the front point downwards and that the centre of the bottom edge rests on the ridge of the holder.

11 Slide the holder with dustbag into the appliance in such a way that the holder is kept in place by the two ridges in the container (Fig. 17).

12 Put the motor unit back into the container and close the clamps ('click'). (Fig. 18)

13 Put the micro filter into place (specific types only) (Fig. 19).

Note: See chapter 'Replacement' for replacing the paper dustbag or chapter 'Cleaning and maintenance' for emptying the reusable dustbag (some countries only).

Preparing for wet use

Always remove the paper or reusable dustbag (some countries only) and the micro filter (specific types only) before wet use.

Preparing for vacuuming liquids

To vacuum liquids, you need the float unit and the diffuser.

1 Make sure the appliance is unplugged.

2 Undo the clamps (Fig. 10).

3 Lift the motor unit from the container by the handle (Fig. 11).

4 Remove the reusable dustbag (some countries only) or the paper dustbag (see chapter 'Replacement') (Fig. 20).

5 Insert the float unit into the container by its handle (Fig. 21).

Note: The float unit only fits into the appliance in one way.

6 Turn the motor unit upside down (Fig. 12).

7 Insert the diffuser into the motor unit (Fig. 22).

8 Put the motor unit back into the container and close the clamps ('click') (Fig. 18).

9 Remove the micro filter (specific types only) (Fig. 23).

Note: If the micro filter is exposed to excessive air humidity, it loses its electrostatic properties.

Now the appliance is ready for vacuuming liquids.

Preparing for shampooing

To shampoo floors, you need the float unit, the diffuser, the shampoo reservoir (filled with shampoo and water), the double-injection nozzle and the shampoo trigger.

1 Follow steps 1 to 9 in 'Preparing for vacuuming liquids'.

2 Fill the shampoo reservoir with cold water (Fig. 24).

3 Add one measuring cup of cleaning liquid to the full reservoir (Fig. 25).

4 Attach the shampoo reservoir to the appliance (Fig. 26).

5 Insert the short shampoo hose into the connector on the vacuum cleaner (1) and turn it anticlockwise (2) (Fig. 27).

6 Connect the long shampoo hose to the shampoo trigger (Fig. 28).

7 Fasten the shampoo trigger to the handgrip of the suction hose (Fig. 29).

8 Firmly insert the end of the long shampoo hose into the connector on the vacuum cleaner ('click') (Fig. 30).

- To release the shampoo hose, push the ring towards the appliance (Fig. 31).

9 Fasten the long shampoo hose to the suction hose and suction tube with the shampoo hose clips (Fig. 32).

10 Attach the double-injection nozzle (Fig. 6).

The appliance is now ready for shampooing soft floors, such as carpets and rugs.

Using the appliance

1 Pull the mains cord out of the appliance and insert the mains plug into the wall socket (Fig. 33).

2 Press the motor on/off button to switch on the appliance (Fig. 34).

Dry use

Convertible nozzle

1 You can use the convertible nozzle to vacuum hard and soft floors: (Fig. 35)

- With the brush strip folded out, you can use the nozzle to clean hard floors (wooden, ceramic, stone and synthetic floors)
- With the brush strip folded in, you can use the nozzle to clean soft floors (carpets and rugs)

Wet use

Vacuumping liquids

Note: When you vacuum water from a place that is located higher than the appliance itself (e.g. a roof gutter or roof water tank), the appliance inevitably functions as a syphon. As a result, the container fills up more quickly than usual and may overflow. Make sure you never exceed the maximum capacity of the container (9 litres/2 gallons) (Fig. 36).

To make sure that the container does not overflow when you vacuum liquids, perform the following procedure at regular intervals:

1 Lift the nozzle out of the water.

2 Press the motor on/off button to switch off the appliance.

3 Remove the mains plug from the wall socket.

4 Empty the container.

Shampooing carpets

1 Start as far away from the door as possible and then work your way towards the door.

2 Apply shampoo by squeezing the trigger on the handgrip of the tube (Fig. 37).

3 Make overlapping strokes to cover the entire area to be cleaned.

Note: If there are still traces of liquid on the area you have just cleaned, pass the vacuum cleaner over this area once more without applying shampoo.

4 After shampooing, release the trigger and switch off the pump. Keep the appliance switched on (Fig. 38).

5 Lift the nozzle off the floor. Then simply let the appliance suck in dry air for some time to dry the inside of the suction hose and tube (Fig. 39).

6 Switch off the appliance.

Carpet shampooing techniques

Depending on the degree of soiling, you can use (and combine!) the following three carpet shampooing techniques.

1 Freshening up

- If the carpet (or part of it) merely requires freshening up, you do not need to apply a lot of shampoo.
- It is probably sufficient to only apply shampoo when you make the first stroke towards you.
- Then release the trigger and move the nozzle over the cleaned area a few times without applying shampoo.
- 2** Deep cleaning
- For thorough cleaning of a very dirty carpet or part of a carpet, move the nozzle over the area to be cleaned a few times while you apply shampoo.
- 3** Extra thorough cleaning
- For extra thorough cleaning of badly soiled areas or stubborn stains, switch off the motor but keep the pump running.
- Squeeze the trigger to apply shampoo.
- Allow the shampoo to act on the area for several minutes before you switch on the motor again to suck up the shampoo.
- Be careful not to apply too much shampoo, as this may damage the carpet.

Carpet shampooing tips

- Never shampoo floors that are not water-resistant. If you are in doubt, contact the supplier of the carpet.
- Do not shampoo delicate fabrics and handwoven or non-colourfast carpets.
- Test the colourfastness of your carpet by pouring some shampoo dissolved in water onto a white cloth. Then rob the cloth onto a normally hidden part of the carpet. If there are no traces of dye on the cloth, the carpet is probably colourfast.
- However, if dye comes off onto the cloth, do not shampoo the carpet. If you are in doubt, contact a specialist.
- Vacuum the whole area thoroughly before you start shampooing.
- Make sure that the room is well-aired during and after shampooing to allow better and quicker drying.
- Allow the carpet to dry well before walking on it again: freshened-up areas normally require 30 minutes to dry, whereas deep-cleaned sections require approximately 2 hours to dry. Of course, the drying times also depend upon the amount of shampoo applied, temperature, air humidity and ventilation.
- The transparent nozzles (the double-injection nozzle and the upholstery nozzle) let you determine if the carpet or hard floor is clean. Simply look at the colour of the extracted solution.

Shampooing hard floors

- The 3-purpose click-on hard floor adapter for the double-injection nozzle consists of three familiar cleaning tools: (Fig. 40)
 - 1** a brush to release sticky dirt from the floor;
 - 2** a sponge to release, distribute and rub in the shampoo;
 - 3** a squeegee to collect the shampoo from the floor so that it can be vacuumed.

- 1** Snap the hard floor adapter onto the double-injection shampoo nozzle (Fig. 41).
- 2** Start as far away from the door as possible and then work your way towards the door.
- 3** Apply shampoo by squeezing the trigger on the handgrip of the tube. To scrub effectively, just make back-and-forth strokes as you do with a regular vacuum cleaner. Normally it is sufficient to only apply shampoo while you move the nozzle forwards (Fig. 42).

Note: Do not make very long strokes.

- 4** To dry the floor, just move the nozzle backwards slowly. Make sure that only the squeegee touches the floor and do not apply shampoo (Fig. 43).

12 ENGLISH

- 5 To remove shampoo effectively, make overlapping strokes and finish off with one stroke across as shown in the figure. (Fig. 44)
- 6 After shampooing, release the trigger and press the shampoo pump on/off button to switch off the pump. Keep the appliance itself switched on (Fig. 38).
- 7 Lift the nozzle off the floor. Then simply let the appliance suck in dry air for some time to dry the inside of the suction hose and tube (Fig. 39).
- 8 Press the motor on/off button to switch off the appliance.

Shampooing furniture

The upholstery nozzle allows you to shampoo furniture, tapestries, curtains etc.

- 1 Attach the upholstery nozzle directly to the handgrip (Fig. 45).
- 2 Shampoo the fabric in the same way as described for floors. (Fig. 46)

Cleaning

- 1 Press the motor on/off button to switch off the appliance.
- 2 Remove the mains plug from the wall socket.
- 3 You can clean all parts of the appliance, including the container, with a damp cloth.

Make sure no water enters the motor unit!

After wet vacuum cleaning

- 1 Empty, clean and dry the container.
- 2 Let the appliance suck in dry air for a few minutes to dry the inside of the tube and hose.

Float unit and foam filter

- 1 Rinse the float unit and the foam filter (Fig. 47).
- 2 To guarantee an optimal lifetime for the foam filter, carefully remove it from the float unit (Fig. 48).
- 3 Clean the filter separately (Fig. 49).

Squeeze the foam filter to remove excess water. Do not wring it!

Double-injection nozzle

- 1 Rinse the double-injection nozzle under the tap (Fig. 50).
- 2 Remove the hard floor adapter and clean it separately (Fig. 41).
- 3 Fill the container with lukewarm fresh water. Pump out the water through the two shampoo hoses into a sink or toilet. This prevents shampoo residues from caking the inside of the hoses and clogging them up.

Shampoo pump

To extend the lifetime of the shampoo pump, clean it with a mixture of water and white vinegar once a year.

- 1 Pour 1 litre of white vinegar (8% acetic acid) into the shampoo reservoir and top it up with lukewarm fresh water.
- 2 Let the appliance run in shampooing mode until the shampoo reservoir is empty. Collect the vinegar solution in a bucket.
- 3 Repeat this procedure with 1 litre of fresh water to rinse out any vinegar residues.

Motor protection filter

If you use the reusable dustbag, clean the motor protection filter once a year in lukewarm water.

Note: If you use paper dustbags, replace the motor protection filter when you insert the first of a new set of paper dustbags (see chapter 'Replacing filters', section 'Motor protection filter').

- 1** Remove the motor protection filter (Fig. 51).
- 2** Rinse the motor protection filter under the tap (Fig. 52).
- 3** Let the motor protection filter dry.

Make sure the filter is completely dry before you reinsert it into the vacuum cleaner.

- 4** Put the motor protection filter back into place.

Replacing/emptying the dustbag

Replacing the paper dustbag

- 1** To remove a full dustbag, lift the holder with the dustbag out of the appliance by the grips (Fig. 20).
- 2** Press and hold the red lever to release the cardboard front of the dustbag (Fig. 53).
- 3** Throw away the full dustbag and insert a new one (see chapter 'Preparing for use').

Note: A new motor protection filter and a new micro filter are provided with each set of original Philips Athena paper dustbags.

Emptying the reusable dustbag (some countries only)

In some countries a reusable dustbag is provided. You can use the reusable dustbag instead of paper dustbags. The reusable dustbag can be used and emptied repeatedly.

- 1** To remove the reusable dustbag, follow the instructions for removing paper dustbags.
- 2** Hold the reusable dustbag over a dustbin (Fig. 54).
- 3** Slide the sealing clip off the dustbag sideways (Fig. 55).
- 4** Empty the dustbag into the dustbin (Fig. 56).
- 5** Close the dustbag by sliding the sealing clip back onto the bottom edge of the dustbag. (Fig. 57)
- 6** Put the reusable dustbag back into the appliance. Follow the instructions for inserting paper dustbags in chapter 'Preparing for use'.

Replacing filters

Only use the original Philips filters specially intended for this appliance. Do not use any other filters. See chapter 'Ordering accessories and filters' for type numbers.

Motor protection filter

Replace the motor protection filter when you insert the first of a new set of paper dustbags.

Note: If you use the reusable dustbag instead of paper dustbags, clean the motor protection filter once a year (see chapter 'Cleaning', section 'Motor protection filter').

- 1** Remove the old motor protection filter (Fig. 51).
- 2** Insert the new motor protection filter.

Never use the appliance without the motor protection filter.

Micro filter (specific types only)

When you vacuum dry substances, the electrostatic micro filter purifies the exhaust air by removing minuscule dust particles. The effectiveness of the filter decreases gradually during use.

- Normally it suffices to replace the micro filter when you insert the first of a new set of paper dustbags.
- The indicator of the micro filter holder has to stay white. If the filter has turned noticeably grey, we advise you to replace the filter (Fig. 58).

Replace the filter more frequently if you suffer from a respiratory tract disease (e.g. asthma) or if you have an allergy (e.g. for pollen, dust, etc.).

- 1** Pull the micro filter holder upwards (Fig. 23).
- 2** Pull the old micro filter out of the holder (Fig. 59).
- 3** Put the new micro filter in the holder and slide the holder back into the appliance.

Foam filter

Replace the foam filter if it is damaged or very dirty.

Storage

- 1** Switch off the appliance and remove the mains plug from the wall socket.
- 2** Press the cord rewind button. (Fig. 60)
 - ▶ The mains cord is wound up automatically inside the appliance.

Note: When the shampoo reservoir is attached to the appliance, the mains cord does not disappear completely into the appliance when you press the cord rewind button.

- 3** Store the small nozzles in the way that is shown in the figure (Fig. 61).
- 4** Specific types only: to park the tube, insert the parking clip into the parking slot on the side of the appliance.

Note: To avoid accidental damage to the appliance, the parking clip comes off the tube or the appliance when the tube is pulled or knocked fiercely. You can simply snap the parking clip back onto the tube when this happens.

Ordering accessories and filters

Accessories, dustbags and filters are available from your dealer. Please mention the appropriate type or service number that is listed in the table below.

Accessory, filter or dustbag	Application	Description	Type number (service no.)
Dustbags, type Athena	2-layer paper dustbags for normal house dust. Dry use.	Set: 4 dustbags + 1 motor protection filter + 1 micro filter.	HR6947
Micro filter	Filters the exhaust air. Dry use.	Set: 2 pcs	FC8032
Cleaning liquid	For shampooing floors. Add to water. Wet use.	1 bottle	HR6965

Accessory, filter or dustbag	Application	Description	Type number (service no.)
Foam filter	To be placed on float unit. Wet use.	1 filter	(4822480 40242)
3-purpose hard floor adapter	For cleaning hard floors. Wet use.	1 adapter	(4322 004 22790)
Upholstery nozzle	For shampooing furniture, tapestries, etc. Wet use.	1 nozzle	(4822 479 20234)
Diffuser	Shampooing, vacuuming liquids. Wet use.	1 diffuser	(4822 466 62588)
Reusable dustbag	For normal house dust. Dry use.	1 dustbag	(4322 480 10215)

Environment

- Do not throw away the appliance with the normal household waste at the end of its life, but hand it in at an official collection point for recycling. By doing this, you help to preserve the environment.

Guarantee and service

If you need service or information or if you have a problem, please visit the Philips website at www.philips.com or contact the Philips Consumer Care Centre in your country (you find its phone number in the worldwide guarantee leaflet). If there is no Consumer Care Centre in your country, go to your local Philips dealer.

Увод

Поздравления за вашата покупка и добре дошли във Philips! За да се възползвате изцяло от предлаганата от Philips поддръжка, регистрирайте продукта си на www.philips.com/welcome.

Общо описание (фиг. 1)**А** Употреба в суха среда

- 1 Съединител за маркуча
- 2 Маркуч за всмукване
- 3 Механично управление на мощността на всмукване
- 4 Тръба за всмукване
- 5 Телескопична тръба (само за определени модели)
- 6 Щипка за прибиране (само за определени модели)
- 7 Накрайник
- 8 Бутон за вкл./изкл. на мотора
- 9 Дръжка
- 10 Бутон за навиване на кабела
- 11 Микрофилтър (само за определени модели)
- 12 Захранващ кабел
- 13 Гнездо за прибиране
- 14 Щипки
- 15 Задвижващ блок
- 16 Табелка с данни
- 17 Държач на торбата за прах
- 18 Торба за прах
- 19 Контейнер
- 20 Приспособление за прибиране за 2-та малки аксесоара (малка четка, малък накрайник, накрайник за фуги или сгъваем накрайник за фуги)

В Употреба във влажна среда

- 1 Щипки за маркуча за шампоан
- 2 Спусък за шампоан
- 3 Маркучи за шампоан
- 4 Съединители за маркуча за шампоан
- 5 Резервоар за шампоан
- 6 Бутон с индикация за вкл./изкл. на помпата за шампоан
- 7 Дифузор
- 8 Филтър за защита на електромотора
- 9 Почистваща течност Philips (HR6965)
- 10 Плаващо устройство с филтър за пяна
- 11 Накрайник за тапицерия
- 12 Накрайник за двойно инжектиране на шампоан
- 13 Адаптер за твърда подова настилка

Важно

Преди да използвате уреда, прочетете внимателно това ръководство за експлоатация и го запазете за справка в бъдеще.

Опасност

- Никога не всмуквайте пепел (от пепелници и огнища) докато не са напълно изстинали.
- Никога не всмуквайте петрол, твърд алкохол, газолин, парафин или други запалими или експлозивни течности.
- Не използвайте уреда в стаи с експлозивни изпарения (петрол, разреждатели, разтворители).

- Никога не потапяйте задвижващия блок във вода.
- Никога не насочвайте струята шампоан към щепсели, контакти или електрически уреди.

Предупреждение

- Преди да включите уреда в контакта, проверете дали напрежението, отбелязано на табелката на уреда, отговаря на напрежението на местната електрическа мрежа. Можете да откриете табелката с данни в долната част на задвижващия блок.
- Не използвайте уреда, ако щепселът, мрежовият кабелът или самият уред са повредени.
- Ако захранващият кабел се повреди, той трябва винаги да се подменя от Philips, упълномощен сервиз на Philips или подобни квалифицирани лица, за да се избегне опасност.
- Този уред не е предназначен за ползване от хора с намалени физически усещания или умствени недостатъци или без опит и познания, включително деца, ако са оставени без наблюдение и не са инструктирани от страна на отговарящо за тяхната безопасност лице относно начина на използване на уреда.
- Наглеждайте децата, за да не си играят с уреда.
- Пазете почистващата течност извън досега на деца.
- Не насочвайте маркуча, тръбата или друг аксесоар към очите или ушите, и не ги поставяйте в устата си, когато са свързани към прахосмукачката, а прахосмукачката е включена.
- Не поставяйте щепсела в контакта, докато уредът не е напълно готов за работа. Уверете се, че ръцете ви и контактът са сухи, когато свързвате и откъчате уреда.

Внимание

- Винаги изваждайте микрофилтъра и хартиената или сменяемата торба за прах (само за определени държави), преди да работите във влажна среда.
- Винаги поставяйте дифузора и плаващото устройство, преди да използвате уреда за всмукване на течности.
- Винаги изваждайте щепсела от контакта, ако уредът не работи правилно, преди да почистите уреда и отворите контейнера.
- Когато използвате прахосмукачката за засмукване на пепел, фин пясък, варов или циментов прах и др. подобни, порите на торбата за прах се запушват. В резултат на това индикаторът за пълна торба за прах ще покаже, че торбата е пълна. Подменете еднократната торба или изпразнете сменяемата (само за определени държави), дори и все още да не е пълна (вж. глава "Подмяна").
- Използвайте само хартиени торби за прах Philips Athena или сменяемата торба за прах (само за определени държави).
- Никога не използвайте уреда без филтъра за защита на електромотора. Това може да повреди електромотора и да съкрати живота на уреда.
- Винаги изпразвайте, почиствайте и подсушавайте контейнера след работа във влажна среда. Оставете уреда да засмуче сух въздух за няколко минути, за да се изсушат вътрешните части на тръбата и маркуча. Това предотвратява неприятната миризма следващия път, когато използвате прахосмукачката, и също така предпазва хартиената торба за прах от намокряне
- Почиствайте само сухи материали и прах, ако хартиената или сменяемата торба за прах (само за определени държави) е в уреда.
- Включвайте помпата само когато сте напълнили резервоара за шампоан, поставили сте го в уреда и сте го свързали с двата маркуча за шампоан. Изключвайте помпата веднага след изпразването на резервоара за шампоан. Помпата може да се повреди, ако работи на сухо.
- За да удължите живота на помпата за шампоан, почиствайте я със смес от вода и бял оцет веднъж годишно. Следвайте инструкциите в глава "Почистване и поддръжка".
- Винаги изключвайте уреда след употреба и изваждайте щепсела от контакта.
- Не съхранявайте уреда при температура под 0°C, за да предотвратите замръзване.

- Ниво на шума: $L_c = 82$ dB [A]

Електромагнитни излъчвания (EMF)

Този уред Philips е в съответствие с всички стандарти по отношение на електромагнитните излъчвания (EMF). Ако се употребява правилно и съобразно напътствията в Ръководството, уредът е безопасен за използване според наличните досега научни факти.

Подготовка за употреба

Поставяне и сваляне на аксесоарите

Маркуч

- 1 За да свържете маркуча, поставете го в съединителя за маркуч, като същевременно завъртате леко по посока на часовниковата стрелка (фиг. 2).
- 2 За да извадите маркуча, издърпайте го от съединителя за маркуч, като същевременно завъртате леко в посока, обратна на часовниковата стрелка (фиг. 3).

Тръба

- 1 За да свържете тръбата, натиснете пружинния бутон и поставете тясната част в широката. (фиг. 4)
 - ▶ Бутонът изскача, когато е поставен правилно в отвора.
- 2 За да извадите тръбата, натиснете пружинния бутон и издърпайте частите една от друга.

Телескопична тръба (само за определени модели)

- 1 Регулирайте дължината на тръбата до най-подходящата за почистване. Натиснете една от двете яки надолу и издърпайте частта на тръбата над яката нагоре или я натиснете надолу (фиг. 5)

Накрайник

- 1 Свържете накрайника към тръбата (фиг. 6).
- 2 Ако искате накрайникът да е близо до ръката (например за почистване на стълби, тапицерии, гоблени), свържете накрайника направо към ръкохватката (фиг. 7).
Подгответе прахосмукачката за работа в суха или влажна среда.

Забележка: Когато разопаковате уреда, той е готов за работа във влажна среда.

Подготовка за употреба в суха среда

Винаги изваждайте плаващото устройство и дифузора и поставяйте микрофилтъра (само за определени модели) и хартиената или сменяемата торба за прах (само за определени държави), преди да засмуквате сухи вещества.

- 1 Проверете дали уредът е изключен от контакта.
- 2 Завъртете маркуча за шампоан по посока на часовниковата стрелка (1) и го издърпайте от задвижващия блок (2) (фиг. 8).
- 3 Извадете резервоара за шампоан (фиг. 9)
- 4 Отворете щипките (фиг. 10).
- 5 Повдигнете задвижващия блок от контейнера за дръжката (фиг. 11).
- 6 Обърнете задвижващия блок (фиг. 12).
- 7 Извадете дифузора от задвижващия блок (фиг. 13).

8 Извадете плаващото устройство от контейнера (фиг. 14).

9 Поставете хартиена торба за прах или сменяемата торба за прах (само за определени държави). Натиснете и задръжте червения лост, докато поставяте предната част на торбата за прах в държача (фиг. 15).

10 Първо поставете долния край(1). След това натиснете на място горния(2) (фиг. 16).

Забележка: Уверете се, че двете издатини на предната част сочат наголу и че центърът на долния ръб е върху гребена на държача.

11 Плъзнете държача с торбата за прах в уреда по такъв начин, че държачът стои на място, поддържан от двата гребена на контейнера (фиг. 17).

12 Поставете задвижващия блок обратно в контейнера и затворете щипките (с щракване). (фиг. 18)

13 Поставете микрофилтъра на място (само за определени модели) (фиг. 19).

Забележка: Вж. глава “Подмяна” за смяна на хартиените торби за прах или глава “Почистване и поддръжка” за изпразване на сменяемата торба за прах (само за определени държави).

Подготовка за употреба във влажна среда

Винаги изваждайте хартиената или сменяемата торба за прах (само за определени държави) и микрофилтъра (само за определени модели) преди употреба във влажна среда.

Подготовка за всмукване на течности

За да всмуквате течности, ви трябва плаващото устройство и дифузортът.

1 Проверете дали уредът е изключен от контакта.

2 Отворете щипките (фиг. 10).

3 Повдигнете задвижващия блок от контейнера за дръжката (фиг. 11).

4 Свалете сменяемата торба за прах (само за определени държави) или хартиената торба за прах (вж. глава “Подмяна”) (фиг. 20).

5 Поставете плаващото устройство в контейнера, като го държите за дръжката (фиг. 21).

Забележка: Плаващото устройство се поставя в уреда само по един начин.

6 Обърнете задвижващия блок (фиг. 12).

7 Поставете дифузора от задвижващия блок (фиг. 22).

8 Поставете задвижващия блок обратно в контейнера и затворете щипките (с щракване) (фиг. 18).

9 Извадете микрофилтъра (само за определени модели) (фиг. 23).

Забележка: Ако микрофилтърът е изложен на висока влажност на въздуха, той губи своите електростатични свойства.

Сега уредът е готов за всмукване на течности.

Подготовка за чистене с шампоан

За да чистите пода с шампоан, се нуждаете от плаващото устройство, дифузора, резервоара за шампоан (пълен с шампоан и вода), накрайника за двойно инжектиране и спуська за шампоан.

1 Следвайте стъпки 1 до 9 в “Подготовка за всмукване на течности”.

2 Напълнете резервоара за шампоан със студена вода (фиг. 24).

- 3** Добавете една мерителна чаша от почистващата течност към пълния резервоар (фиг. 25).
- 4** Поставете резервоара за шампоан в уреда (фиг. 26).
- 5** Поставете късия маркуч за шампоан в съединителя на прахосмукачката (1) и го завъртете в посока, обратна на часовниковата стрелка (2) (фиг. 27).
- 6** Свържете дългия маркуч за шампоан към спусъка за шампоан (фиг. 28).
- 7** Затегнете спусъка за шампоан към ръкохватката на всмукващия маркуч (фиг. 29).
- 8** Здравно поставете края на дългия маркуч за шампоан в съединителя на прахосмукачката (с щракване) (фиг. 30).
 - За да освободите маркуча за шампоан, натиснете пръстена към уреда (фиг. 31).
- 9** Затегнете дългия маркуч за шампоан към маркуча за всмукване и тръбата за всмукване с щипките за маркуча за шампоан (фиг. 32).
- 10** Поставете накрайника за двойно инжектиране (фиг. 6).

Уредът сега е готов за чистене с шампоан на меки подови настилки, като килими и черги.

Използване на уреда

- 1** Изтеглете кабела от уреда и включете щепсела в контакта (фиг. 33).
- 2** Натиснете бутона за вкл./изкл. на мотора, за да включите уреда (фиг. 34).

Употреба в суха среда

Комбиниран накрайник

- 1** Можете да използвате комбинирания накрайник за почистване на твърди и меки подови настилки: (фиг. 35)
 - При извадена права четка можете да използвате накрайника за почистване на твърди подови настилки (дърво, керамика, камък и синтетични настилки)
 - При поставена права четка можете да използвате накрайника за почистване на меки подови настилки (килими, черги)

Употреба във влажна среда

Всмукване на течности

Забележка: Когато всмуквате вода от място, което се намира по-високо от самия уред (например улук на покрив или резервоар за вода на покрив), уредът в крайна сметка работи като сифон. В резултат на това контейнерът се пълни по-бързо от обикновеното и може да прелее. Никога не надхвърляйте максималния капацитет на контейнера (9 литра/2 галона) (фиг. 36).

За да сте сигурни, че контейнерът не се препълва, когато почиствате течности, извършвайте следната процедура на равни интервали:

- 1** Извадете накрайника от водата.
- 2** Натиснете бутона за вкл./изкл. на мотора, за да изключите уреда.
- 3** Изключете щепсела от контакта.
- 4** Изпразнете контейнера.

Почистване на килими с шампоан

- 1** Започнете колкото се може по-далеч от вратата и след това работете в посока към вратата.

- 2** Нанасяйте шампоан със стискане на спусъка на ръкохватката на тръбата (фиг. 37).
- 3** Правете застъпващи се движения, за да покриете цялата площ, която искате да почистите.

Забележка: Ако в площта която току що сте изчистили все още има следи от вода, минете върху това място още веднъж без да нанасяте шампоан.

- 4** След чистенето с шампоан отпуснете спусъка и изключете помпата. Дръжте уреда изключен (фиг. 38).
- 5** Повдигнете накрайника от пода. След това просто дайте възможност на уреда да засмуче сух въздух за известно време, за да изсъхне вътрешността на всмукващия маркуч и всмукващата тръба (фиг. 39).
- 6** Изключете уреда.

Техники за почистване на килим с шампоан

В зависимост от степента на замърсяване можете да използвате (и комбинирате!) следните три техники за почистване на килим с шампоан.

1 Освежаване

- Ако килимът (или част от него) просто се нуждае от освежаване, не е необходимо да нанасяте много шампоан.
- Вероятно е достатъчно да нанесете шампоан само когато правите първото движение в посока към вас.
- След това отпуснете спусъка и придвижвайте накрайника върху мястото за почистване без да нанасяте шампоан.

2 Дълбоко почистване

- За цялостно почистване на много мръсен килим или част от килим, движете накрайника върху мястото за почистване няколко пъти, като при това нанасяте шампоан.

3 Цялостно почистване

- За цялостно почистване на силно замърсени места или упорити петна, изключете електромотора, но дръжте помпата включена.
- Стискайте спусъка, за да прилагате шампоан.
- Дайте възможност на шампоана да действа за няколко минути, преди да включите отново електромотора, за да всмукват шампоан.
- Внимавайте да не нанасяте прекалено много шампоан, тъй като това може да повреди килима.

Съвети за почистване на килим с шампоан

- Никога не почиствайте с шампоан подови настилки, които не са водоустойчиви. Ако се съмнявате, свържете се с доставчика на килима.
- Не почиствайте с шампоан фини материи и ръчно изработени килими, които не са цветоустойчиви.
- Проверете цветоустойчивостта на вашия килим, като излеете малко шампоан разтворен във вода върху бял парцал. След това търкайте парцала в част от килима, която обикновено остава скрита. Ако няма следа от боя на парцала, килимът вероятно е цветоустойчив.
- Обаче ако на парцала се появи боя, не почиствайте килима с шампоан. Ако се съмнявате, свържете се със специалист.
- Почистете мястото изцяло, преди да започнете почистването със шампоан.
- Уверете се, че стаята е добре проветрена по време и след почистването с шампоан, за да има възможност за по-добро и по-бързо изсъхване.
- Дайте възможност на килима да изсъхне добре, преди да ходите по него отново: места, които са само освежавани, обикновено изискват около 30 минути за изсъхване, докато местата, които са почиствани дълбоко, изискват приблизително 2 часа за изсъхване.

Разбира се, времето за изсъхване зависи от количеството нанесен шампоан, температурата, влажността на въздуха и проветряването.

- Прозрачните накрайници (накрайникът за двойно инжектиране и накрайникът за тапицери) ви дават представа дали килимът или твърдата подова настилка са чисти. Просто погледнете цвета на изсмукваната течност.

Почистване на твърди подови настилки с шампоан

- Адаптерът за твърда подова настилка с тройна употреба за накрайника за двойно инжектиране се състои от три познати инструмента за чистене: (фиг. 40)
 - 1 четка за изкарване на лепкава мръсотия от пода;
 - 2 гъба за отпускане, нанасяне и втриване на шампоан;
 - 3 гумен накрайник за събиране на шампоана от подовата настилка, тача че да може да се изсмуче.

- 1 Щракнете адаптера за твърда повърхност на накрайника за двойно инжектиране (фиг. 41).
- 2 Започнете колкото се може по-далеч от вратата и след това работете в посока към вратата.
- 3 Нанасяйте шампоан, като натискате спусъка на ръкохватката на тръбата. За да чистите успешно, просто правете движения напред-назад, както с обикновена прахосмукачка. Обикновено е достатъчно да нанасяте шампоан, докато движите накрайника напред (фиг. 42).

Забележка: Не правете много дълги движения.

- 4 За да изсушите пода, просто движете накрайника бавно назад. Уверете се, че само гуменият накрайник докосва подовата настилка и не нанасяйте шампоан (фиг. 43).
- 5 За да отстраните шампоана ефективно, правете застъпващи се движения и завършете с едно напречно движение, както е показано на фигурата. (фиг. 44)
- 6 След почистването с шампоан отпуснете спусъка и натиснете бутона за вкл./изкл. на помпата за шампоан, за да я изключите. Оставете самия уред включен (фиг. 38).
- 7 Повдигнете накрайника от пода. След това просто дайте възможност на уреда да засмуче сух въздух за известно време, за да изсъхне вътрешността на всмукващия маркуч и всмукващата тръба (фиг. 39).
- 8 Натиснете бутона за вкл./изкл. на мотора, за да изключите уреда.

Чистене на мебели с шампоан

Накрайникът за тапицериия ви позволява да чистите с шампоан мебели, тапицериия, пердетата и т.н.

- 1 Поставете накрайника за тапицериия направо на ръкохватката (фиг. 45).
- 2 Почиствайте материалите с шампоан по същия начин, както е описано за почистване на подови настилки. (фиг. 46)

Почистване

- 1 Натиснете бутона за вкл./изкл. на мотора, за да изключите уреда.
- 2 Изключете щепсела от контакта.
- 3 Можете да почиствате всички части на уреда, включително контейнера, с влажна кърпа.

Вода не бива да влиза в задвижващия блок!

След работа във влажна среда

- 1 Изпразнете, почистете и подсушете контейнера.
- 2 Оставете уреда да засмуче сух въздух за няколко минути, за да изсъхне вътрешността на тръбата и маркуча.

Плаващо устройство и филтър за пяна

- 1 Изплакнете плаващото устройство и филтър за пяна (фиг. 47).
- 2 За да се гарантира оптимален живот на филтъра за пяна, изваждайте го внимателно от плаващото устройство (фиг. 48).
- 3 Почиствайте филтъра отделно (фиг. 49).

Изстискайте филтъра за пяна, за да отстраните излишната вода! Не го извивайте!

Накрайник за двойно инжектиране

- 1 Изплакнете накрайника за двойно инжектиране под течаща вода (фиг. 50).
- 2 Извадете адаптера за твърда подова настилка и го почистете отделно (фиг. 41).
- 3 Напълнете контейнера с хладка прясна вода. Изпомпайте водата през двата маркуча за шампоан в мивката или тоалетната. Това предотвратява задържането на остатъци от шампоан в маркучите и запушването им.

Помпа за шампоан

За да удължите живота на помпата за шампоан, почиствайте я със смес от вода и бял оцет веднъж годишно.

- 1 Излейте 1 литър бял оцет (8% оцетна киселина) в резервоара за шампоан и го допълнете с хладка прясна вода.
- 2 Оставете уреда да работи режим на почистване с шампоан, докато резервоара за шампоан се изпразни. Съберете оцетния разтвор в кофа.
- 3 Повторете тази процедура с 1 литър прясна вода, за да изплакнете остатъците от оцет.

Филтър за защита на електромотора

Ако използвате сменяемата торба за прах, почиствайте филтъра за защита на електромотора веднъж годишно в хладка вода.

Забележка: Ако използвате хартиени торби за прах, сменяйте филтъра за защита на електромотора, когато поставите първата хартиена торба за прах от нов комплект (вж. глава "Подмяна на филтрите", раздел "Филтър за защита на електромотора").

- 1 Свалете филтъра за защита на електромотора (фиг. 51).
- 2 Изплакнете филтъра за защита на електромотора с течаща вода (фиг. 52).
- 3 Оставете филтъра за защита на електромотора да изсъхне.

Уверете се, че филтърът е напълно сух, преди да го поставите отново в прахосмукачката.

- 4 Поставете филтъра за защита на електромотора обратно на място.

Подмяна/изпразване на торбата за прах

Подмяна на хартиената торба за прах

- 1 За да извадите пълна торба за прах, повдигнете държача с торбата за прах от устройството за захватите (фиг. 20).

- 2 Натиснете и задръжте червения лост, за да освободите картонената предна част на торбата за прах (фиг. 53).
- 3 Изхвърлете пълната торба за прах и поставете нова (вж. глава “Подготовка за употреба”).

Забележка: С всеки оригинален набор торби за прах Philips Athena се предлагат нов филтър за защита на електромотора и нов микрофилтър.

Изпражнение на сменяемата торба за прах (само за определени държави)

В някои държави в комплекта е включена сменяема торба за прах. Можете да я използвате вместо хартиените торби. Сменяемата торба за прах може да се използва и изпразва многократно.

- 1 За да извадите сменяемата торба за прах, следвайте инструкциите за изваждане на хартиени торби за прах.
- 2 Дръжте сменяемата торба за прах над кофа за боклук (фиг. 54).
- 3 Плъзнете скобата на торбата за прах настрани (фиг. 55).
- 4 Изпразните торбата за прах в кофата за смет (фиг. 56).
- 5 Затворете торбичката, като плъзнете скобата обратно върху долния край на торбичката. (фиг. 57)
- 6 Поставете сменяемата торба за прах обратно в уреда. Следвайте инструкции за поставяне на хартиени торби за прах в глава “Подготовка за употреба”.

Подмяна на филтрите

Използвайте само оригинални филтри на Philips, предназначени специално за този уред. Не използвайте други видове филтри.

Вж. глава “Поръчване на принадлежности и филтри” за номерата на моделите.

Филтър за защита на електромотора

Сменете филтъра за защита на електромотора, когато поставите първата хартиена торба за прах от нов комплект.

Забележка: Ако използвате сменяемата торба за прах вместо хартиени торби за прах, почиствайте филтъра за защита на електромотора веднъж годишно (вж. глава “Почистване”, раздел “Филтър за защита на електромотора”).

- 1 Свалете стария филтър за защита на електромотора (фиг. 51).
- 2 Поставете новия филтър за защита на електромотора.

Никога не използвайте уреда без филтър за защита на електромотора.

Микрофилтър (само за определени модели)

Когато всмуквате сухи вещества, електростатичният микрофилтър пречиства изходящия въздух, като премахва миниатюрните прахови частици. Ефективността на филтъра постепенно намалява с употребата.

- Обикновено е достатъчно да смените микрофилтъра, когато поставите първата хартиена торба за прах от нов комплект.
- Индикаторът на държача на микрофилтъра трябва да остане бял. Ако филтърът е станал забележимо сив, съветваме ви да го смените (фиг. 58).

Сменяйте филтъра по-често, ако страдате от заболяване на дихателните пътища (напр. астма) или ако сте алергични (напр. към цветен прашец, прах и т.н.).

- 1 Издърпайте държача на микрофилтъра нагоре (фиг. 23).
- 2 Извадете стария микрофилтър от държача (фиг. 59).
- 3 Поставете новия микрофилтър в държача и плъзнете държача обратно в уреда.

Филтър за пяна

Сменете филтъра за пяна, ако е повреден или е много мръсен.

Съхранение

- 1 Изключете уреда и извадете щепсела от контакта.
- 2 Натиснете бутона за навиване на кабела. (фиг. 60)
- ▶ Захранващият кабел се прибира автоматично в устройството.

Забележка: Когато в уреда е поставен резервоарът за шампоан, захранващият кабел не се прибира изцяло в уреда, когато натиснете бутона за навиване на кабела.

- 3 Съхранявайте малките крайници по начина, който е показан на фигурата (фиг. 61).
- 4 Само за определени модели: за да приберете тръбата, поставете щипката за прибиране в прореза на уреда.

Забележка: За да се предотврати повреда на уреда, щипката за прибиране се откача от тръбата или уреда, когато тръбата се гръпне или събори рязко. Когато това се случи, можете просто да шракнете щипката обратно върху тръбата.

Поръчване на принадлежности и филтри

Акcesoари, торби за прах и филтри се предлагат от вашия дилър. Упоменете подходящия тип или сервизен номер, който е посочен в таблицата по-долу.

Акcesoар, филтър или торба за прах	Приложение	Описание	Номер на тип (сервизен номер)
Торба за прах, тип Athena	Двуслойни торби за прах за стандартен прах. За употреба в суха среда.	Комплект: 4 торби за прах + 1 филтър за защита на електромотора + 1 микрофилтър.	HR6947
Микрофилтър	Филтрира изходящия въздух. За употреба в суха среда.	Комплект: 2 части	FC8032
Течност за почистване	За почистване с шампоан на подови настилки. Добавете към вода. За употреба във влажна среда.	1 бутилка	HR6965
Филтър за пяна	За поставяне на плаващото устройство. За употреба във влажна среда.	1 филтър	(4822480 40242)

Акcesoар, филтър или торба за прах	Приложение	Описание	Номер на тип (сервизен номер)
Адаптер за твърда подова настилка с тройна употреба:	За почистване на твърди подови настилки. За употреба във влажна среда.	1 адаптер	(4322 004 22790)
Накрайник за тапицерия	За почистване с шампоан на мебели, тапицерии и т.н. За употреба във влажна среда.	1 накрайник	(4822 479 20234)
Дифузор	Почистване с шампоан, всмукване на течности. За употреба във влажна среда.	1 дифузор	(4822 466 62588)
Сменяема торба за прах	За стандартен домашен прах. За употреба в суха среда.	1 торба за прах	(4322 480 10215)

Опазване на околната среда

- След края на срока на експлоатация на уреда не го изхвърляйте заедно с нормалните битови отпадъци, а го предайте в официален пункт за събиране, където да бъде рециклиран. По този начин вие помагате за опазването на околната среда.

Гаранция и сервиз

Ако се нуждаете от сервизно обслужване или информация или имате проблем, посетете уеб сайта на Philips на адрес www.philips.com или се обърнете към Центъра за обслужване на потребители на Philips във вашата държава (телефонния му номер ще намерите в международната гаранционна карта). Ако във вашата държава няма Център за обслужване на потребители, обърнете се към местния търговец на уреди на Philips.

Úvod

Blahopřejeme vám k nákupu a vítáme vás ve společnosti Philips. Abyste mohli plně využít podpory, kterou Philips poskytuje, zaregistrujte svůj výrobek na adrese www.philips.com/welcome.

Všeobecný popis (Obr. 1)

- A** Suché použití
- 1 Přípojka hadice
 - 2 Sací hadice
 - 3 Mechanické řízení sacího výkonu
 - 4 Sací trubice
 - 5 Teleskopická trubice (třídílná) (pouze některé typy)
 - 6 Příchytka příslušenství (pouze některé typy)
 - 7 Hubice
 - 8 Tlačítko zapnutí/vypnutí
 - 9 Rukojeť
 - 10 Tlačítko navíjení kabelu
 - 11 Mikrofiltr (pouze některé typy)
 - 12 Sít'ová šňůra
 - 13 Parkovací drážka
 - 14 Svorky
 - 15 Motorová jednotka
 - 16 Štítek s označením typu
 - 17 Držák prachového sáčku
 - 18 Prachový sáček
 - 19 Nádoba
 - 20 Úložné místo pro 2 kusy drobného příslušenství (kartáček, malá hubice, šterbinová hubice nebo flexibilní nástavec na šterbinu)
- B** Mokrě použití
- 1 Příchytka šamponovací hadičky
 - 2 Spoušť šamponování
 - 3 Šamponovací hadičky
 - 4 Přípojky šamponovací hadičky
 - 5 Zásobník šamponu
 - 6 Tlačítko zapnutí pumpy šamponu s kontrolkou
 - 7 Difuzér
 - 8 Ochranný filtr motoru
 - 9 Čisticí roztok Philips (HR6965)
 - 10 Zásuvná jednotka s pěnovým filtrem
 - 11 Hubice na čalounění
 - 12 Šamponovací hubice s dvojitým vstřikováním
 - 13 Adaptér na tvrdé podlahy

Důležité

Před použitím přístroje si důkladně přečtěte tuto uživatelskou příručku a uschovejte ji pro budoucí použití.

Nebezpečí

- Nikdy nevysávejte popel (z popelníků a krbů), dokud zcela nevychladnou.
- Nikdy nevysávejte benzín, lakový benzin, motorovou naftu, petrolej ani jiné hořlavé či výbušné tekutiny.
- Přístroj nepoužívejte v místnostech s výbušnými výpary (benzín, ředidla, rozpouštědla).
- Motorovou jednotku nesmíte nikdy ponořit do vody.

- Nikdy nesměřujte šamponovou trysku na zástrčky, zásuvky ani elektrické přístroje.

Výstraha

- Před zapojením přístroje zkontrolujte, zda napětí uvedené na typovém štítku odpovídá napětí místní rozvodné sítě. Typový štítek naleznete na dolní části motorové jednotky.
- Pokud byste zjistili závadu na zástrčce, na síťové šňůře nebo na přístroji, dále jej nepoužívejte.
- Pokud by byla poškozena síťová šňůra, musí její výměnu provést společnost Philips, autorizovaný servis společnosti Philips nebo obdobně kvalifikovaní pracovníci, aby se předešlo možnému nebezpečí.
- Osoby (včetně dětí) s omezenými fyzickými, smyslovými nebo duševními schopnostmi nebo nedostatkem zkušeností a znalostí by neměly s přístrojem manipulovat, pokud nebyly o používání přístroje předem poučeny nebo nejsou pod dohledem osoby zodpovědné za jejich bezpečnost.
- Dohlédněte na to, aby si s přístrojem nehrály děti.
- Uchovávejte čisticí roztok mimo dosah dětí.
- Nesměřujte hadicí, trubkou ani jiným příslušenstvím na oči nebo uši, ani do úst, pokud jsou tyto součásti připojeny k vysavači a vysavač je zapnutý.
- Nikdy nezasouvajte síťovou zástrčku do zásuvky ve zdi, dokud není přístroj zcela připraven k použití. Ruce a síťová zástrčka musí být při připojování nebo odpojování přístroje suché.

Upozornění

- Před mokrým čištěním je třeba vždy vyjmout mikrofiltr a papírový nebo trvalý prachový sáček (pouze některé země).
- Před použitím přístroje k vysávání tekutin vždy instalujte difuzér a zásuvnou jednotku.
- Vždy, když přístroj nefunguje správně, než začnete přístroj čistit nebo než otevřete zásobník, odpojte síťovou zástrčku ze zásuvky ve zdi.
- Pokud budete používat přístroj k vysávání popelu, jemného písku, vápna, cementového prachu nebo podobných látek, póry v prachovém sáčku se zanesou. Tím pádem bude indikátor naplnění prachového sáčku ukazovat, že je sáček plný. Vyměňte papírový prachový sáček nebo vyprázdněte trvalý prachový sáček (pouze některé země), i když ještě nebude plný (viz kapitola „Výměna“).
- Používejte výhradně papírové prachové sáčky nebo trvalé prachové sáčky (pouze některé země) Philips Athena.
- Nikdy nepoužívejte vysavač bez vloženého ochranného filtru motoru. To by mohlo mít za následek poškození motoru a tím zkrácení životnosti přístroje.
- Po mokrém čištění zásobník vždy vyprázdněte, vyčistěte a vysušte. Po několik minut nechejte přístroj nasávat suchý vzduch, aby se vysušila vnitřní část trubice a hadice. Zabráníte tak šíření nepříjemného pachu při příštím použití vysavače. Také se nenavlhčí papírový prachový sáček
- Suché materiály a prach vysávejte pouze tehdy, je-li v přístroji papírový sáček nebo trvalý prachový sáček (pouze některé země).
- Pumpu zapínejte pouze tehdy, když je naplněný zásobník se šamponem vložený do přístroje a připojený ke dvěma šamponovacím hadičkám. Vypněte ji ihned, když se zásobník šamponu vyprázdní. V případě zapnutí pumpy nasucho může dojít k jejímu poškození.
- Chcete-li prodloužit životnost šamponovací pumpy, vyčistěte ji jednou za rok směsí vody a bílého octa. Postupujte podle pokynů v kapitole „Čištění a údržba“.
- Přístroj po použití vždy vypněte a síťovou zástrčku odpojte od zásuvky ve zdi.
- Přístroj neskladujte při teplotách nižších než 0 °C, aby nedošlo k jeho zamrznutí.
- Hladina hluku: Lc = 82 dB [A]

Elektromagnetická pole (EMP)

Tento přístroj společnosti Philips odpovídá všem normám týkajícím se elektromagnetických polí (EMP). Pokud je správně používán v souladu s pokyny uvedenými v této uživatelské příručce, je jeho použití podle dosud dostupných vědeckých poznatků bezpečné.

Příprava k použití

Připojení a odpojení příslušenství

Hadice

- 1 Hadici připojte tak, že ji zasunete do přípojky a současně jí mírně otočíte po směru hodinových ručiček (Obr. 2).
- 2 Chcete-li hadici odpojit, vytáhněte ji z přípojky a současně jí mírně pootočte proti směru hodinových ručiček (Obr. 3).

Trubice

- 1 Chcete-li připojit hadici, stiskněte odpružené tlačítko a zasuněte užší část do širší části. (Obr. 4)
- ▶ Tlačítko při správném zasunutí do otvoru vyskočí.
- 2 Trubicu odpojte tak, že stisknete odpružené tlačítko a jednotlivé části od sebe odpojíte.

Teleskopická trubice (třídílná) (pouze některé typy)

- 1 Nastavte si délku trubice tak, aby to pro vás bylo vysávání co nejpohodlnější. Stiskněte jeden ze dvou krčků směrem dolů a vysuňte příslušnou část trubice ven z krčku směrem nahoru nebo ji zasuněte dovnitř směrem dolů (Obr. 5).

Hubice

- 1 Připojte k trubici hubici (Obr. 6).
- 2 Pokud chcete mít hubici blízko u ruky (například při čištění schodů, čalounění nebo tkanin), připojte ji přímo u rukojeti (Obr. 7).

Připravte vysavač pro suché nebo mokré čištění.

Poznámka: Přístroj je při vybalení připraven k mokrému použití.

Příprava pro suché použití

Před vysáváním suchých látek vždy vyjměte zásuvnou jednotku a difuzér a instalujte mikrofiltr (pouze některé typy) a papírový nebo trvalý prachový sáček (pouze některé země).

- 1 Přesvědčte se, že je zástrčka přístroje odpojena ze zásuvky.
- 2 Otočte šamponovací hadičkou po směru hodinových ručiček (1) a vysuňte ji z motorové jednotky (2) (Obr. 8).
- 3 Vyjměte zásobník šamponu (Obr. 9).
- 4 Uvolněte svorky (Obr. 10).
- 5 Za úchyt zvedněte motorovou jednotku ze zásobníku (Obr. 11).
- 6 Otočte motorovou jednotku dnem vzhůru (Obr. 12).
- 7 Vyjměte z motorové jednotky difuzér (Obr. 13).
- 8 Vyjměte ze zásobníku zásuvnou jednotku (Obr. 14).
- 9 Vložte papírový nebo trvalý prachový sáček (pouze některé země). Během instalace přední části prachového sáčku do držáku stiskněte a podržte červenou páčku (Obr. 15).
- 10 Nejprve zasuněte dolní okraj (1). Potom na své místo zatlačte horní okraj (2) (Obr. 16).

Poznámka: Dva výstupky ve středu musí směřovat dolů a střed dolní části musí spočívat na okraji držáku.

11 Držák s prachovým sáčkem zasuňte do přístroje tak, aby ho na svém místě držely dva výstupky v zásobníku (Obr. 17).

12 Vraťte motorovou jednotku do zásobníku a zavřete svorky (ozve se „klapnutí“). (Obr. 18)

13 Instalujte mikrofiltr na původní místo (pouze některé typy) (Obr. 19).

Poznámka: Výměna papírového prachového sáčku viz kapitola ‚Výměna‘, vyprázdnění trvalého prachového sáčku (pouze některé země) viz část ‚Čištění a údržba‘.

Příprava na mokré použití

Před mokrým použitím vždy vyjměte papírový prachový sáček nebo trvalý prachový sáček (pouze některé země) a mikrofiltr (pouze některé typy).

Příprava na vysávání tekutin

K vysávání tekutin potřebujete zásuvnou jednotku a difuzér.

1 Přesvědčte se, že je zástrčka přístroje odpojena ze zásuvky.

2 Uvolněte svorky (Obr. 10).

3 Za úchyt zvedněte motorovou jednotku ze zásobníku (Obr. 11).

4 Vyjměte trvalý prachový sáček (pouze některé země) nebo papírový prachový sáček a (viz kapitola ‚Výměna‘) (Obr. 20).

5 Za úchyt zasuňte zásuvnou jednotku do zásobníku (Obr. 21).

Poznámka: Zásuvnou jednotku je možné do přístroje zasunout pouze jedním směrem.

6 Otočte motorovou jednotku dnem vzhůru (Obr. 12).

7 Vložte do motorové jednotky difuzér (Obr. 22).

8 Vraťte motorovou jednotku do zásobníku a zavřete svorky (ozve se „klapnutí“) (Obr. 18).

9 Vyjměte mikrofiltr (pouze některé typy) (Obr. 23).

Poznámka: Vystavíte-li mikrofiltr příliš vysoké vlhkosti, ztratí svoje elektrostatické vlastnosti.

Přístroj je nyní připraven k vysávání tekutin.

Příprava na šamponování

K šamponování podlah budete potřebovat zásuvnou jednotku (naplněnou šamponem a vodou), hubicí s dvojitým vstříkáváním a spoušť šamponování.

1 Postupujte podle pokynů 1 až 9 v kapitole Příprava na vysávání tekutin.

2 Naplňte zásobník šamponu studenou vodou (Obr. 24).

3 Do plného zásobníku přidejte jednu odměrku čisticí tekutiny (Obr. 25).

4 Připojte zásobník šamponu k přístroji (Obr. 26).

5 Zasuňte krátkou šamponovací hadičku do přípojky na vysavači (1) a otočte s ní proti směru hodinových ručiček (2) (Obr. 27).

6 Připojte dlouhou šamponovací hadičku ke spoušti šamponování (Obr. 28).

7 Spoušť šamponování připevněte k rukojeti sací hadice (Obr. 29).

8 Konec dlouhé šamponovací hadičky pevně zatlačte do přípojky na vysavači (musí zaklapnout) (Obr. 30).

- Budete-li chtít šamponovací hadičku uvolnit, zatlačte na kroužek směrem k přístroji (Obr. 31).

9 Připevněte dlouhou šamponovací hadičku k sací hadici a sací trubici pomocí příchytek šamponovací hadičky (Obr. 32).

10 Připojte hubici s dvojitým vstříkováním (Obr. 6).

Přístroj je nyní připraven k šamponování měkkých podlah, jako jsou koberce a předložky.

Použití přístroje

1 Z vysavače vytáhněte síťový kabel a zástrčku zasuněte do síťové zásuvky (Obr. 33).

2 Stisknutím tlačítka pro zapnutí a vypnutí motoru přístroj zapněte (Obr. 34).

Suché použití

Nastavitelná hubice

1 Nastavitelnou hubici můžete použít k vysávání tvrdých a měkkých podlah: (Obr. 35)

- Když je kartáček vysunutý, můžete použít hubici k čištění tvrdých podlah (dřevěných, keramických, kamenných a syntetických).
- Když je kartáček zasunutý, můžete hubici použít k čištění měkkých podlah (koberce a předložky).

Mokrý použití

Vysávání tekutin

Poznámka: Když vysáváte vodu z místa položeného výše než samotný přístroj (například okapový žlab nebo střešní zásobník vody), funguje zařízení jako sifon. V důsledku toho se kontejner plní mnohem rychleji než obvykle a může přetéct. Je třeba dbát na to, abyste nikdy nepřekročili maximální kapacitu (9 litrů) (Obr. 36).

Abyste předešli přetečení zásobníku během vysávání tekutin, provádějte pravidelně následující proces:

- 1** Vytáhněte hubici z vody.
- 2** Stisknutím tlačítka pro zapnutí a vypnutí motoru přístroj vypněte.
- 3** Odpojte síťovou zástrčku od zásuvky ve zdi.
- 4** Vyprázdněte zásobník.

Šamponování koberců

- 1** Začněte pracovat co nejdále od dveří a postupujte směrem ke dveřím.
- 2** Šampon aplikujte stisknutím spouště na rukojeti na trubici (Obr. 37).
- 3** Aplikované vrstvy by se měly překrývat, abyste pokryli celou plochu, kterou chcete vyčistit.

Poznámka: Pokud se na ploše, kterou jste právě vyčistili, stále nacházejí stopy tekutiny, přejeďte vysavačem přes tuto plochu ještě jednou bez aplikace šamponu.

- 4** Po šamponování uvolněte spoušť a vypněte pumpu. Přístroj ponechejte zapnutý (Obr. 38).
- 5** Zvedněte hubici ze země. Potom chvíli nechejte přístroj nasávat suchý vzduch, aby se vysušila vnitřní část sací hadice a trubice (Obr. 39).
- 6** Přístroj vypněte.

Techniky šamponování koberců

V závislosti na stupni znečištění můžete použít (a kombinovat) následující tři techniky šamponování koberců.

1 Osvěžení

- Pokud koberec (nebo jeho část) pouze potřebují osvěžit barvu, nemusíte aplikovat velké množství šamponu.

- Pravděpodobně bude stačit, když budete aplikovat šampon pouze při prvním tahu tryskou směrem k sobě.
- Potom uvolníte spoušť a přejeďte hubicí přes čistou plochu několikrát po sobě, bez aplikace šamponu.
- 2** Hluboké čištění
- Chcete-li důkladně vyčistit velmi špinavý koberec nebo jeho část, přejeďte několikrát hubicí přes plochu, kterou chcete vyčistit, a současně aplikujte šampon.
- 3** Velmi důkladné čištění
- Chcete-li důkladně vyčistit velmi špinavé plochy nebo odolné skvrny, vypněte motor; ale pumpu nechejte v chodu.
- Stisknutím trysky aplikujte šampon.
- Šampon ponechte na ploše několik minut působit a teprve potom znovu zapněte motor, abyste mohli šampon vysát.
- Dávejte pozor, abyste neaplikovali příliš mnoho šamponu, mohli byste koberec poškodit.

Tipy pro šamponování koberce

- Nikdy nešamponujte podlahové krytiny, které nejsou voděodolné. Máte-li pochybnosti, požádejte o informace dodavatele koberce.
- Nešamponujte jemné tkaniny ani ručně tkané či nestálobarevné koberce.
- Stálobarevnost koberce otestujete tak, že na bílý hadřík nanese trochu šamponu rozpuštěného ve vodě a potom tímto hadříkem přetřete část koberce, která není běžně vidět. Pokud se na hadříku neobjeví žádné stopy barvy, bude koberec pravděpodobně stálobarevný.
- Pokud se však na látce objeví barva, koberec nešamponujte. V případě pochybností kontaktujte odborníka.
- Než začnete se šamponováním, celou plochu pečlivě vysajte.
- Je třeba, aby místnost byla před šamponováním a po něm dobře vyvětraná, aby koberec snadněji a rychleji uschnul.
- Než začnete po koberci znovu chodit, je třeba, aby důkladně uschnul: oživené oblasti potřebují na uschnutí obvykle 30 minut, zatímco hluboce čišťené části vyžadují na uschnutí přibližně 2 hodiny. Doba schnutí samozřejmě závisí také na množství aplikovaného šamponu, teplotě, vlhkosti vzduchu a větrání.
- Průhledné hubice (hubice s dvojitým vstříkáváním a hubice na čalounění) umožňují vidět, zda jsou koberec nebo tvrdá podlaha čisté. Jednoduše sledujte barvu vysávaného roztoku.

Šamponování tvrdých podlah

- Víceúčelový nasazovací adaptér na pevné podlahy pro hubici s dvojitým vstříkáváním obsahuje tři běžné čisticí nástroje: (Obr. 40)
 - 1** kartáček, který odstraňuje nečistoty, které přilnuly na podlahu,
 - 2** houbička, pomocí které se uvolňuje, distribuuje a vtírá šampon,
 - 3** stěrka, která sbírá šampon z podlahy, aby ho bylo možné vysát.

- 1** Nasaďte adaptér na tvrdé podlahy na šamponovací hubici s dvojitým vstříkáváním (Obr. 41).
- 2** Začněte pracovat co nejdále od dveří a postupujte směrem ke dveřím.
- 3** Aplikujte šampon stlačením spouště na rukojeti trubice. K efektivnímu čištění stačí pouze pohybovat trubicí směrem k sobě a od sebe, jako při běžném vysávání vysavačem. Obvykle postačuje aplikovat šampon pouze při pohybu hubicí směrem od sebe (Obr. 42).

Poznámka: Pohyby trubicí by neměly být příliš dlouhé.

- 4** Podlahu vysušíte tak, že budete hubicí pomalu přitahovat směrem k sobě. V kontaktu s podlahou by měla být pouze stěrka. Neaplikujte šampon (Obr. 43).
- 5** Šampon odstraní účinně tak, že se jednotlivé tahy hubicí budou překrývat a práci zakončíte jedním tahem napříč, jak je znázorněno na obrázku. (Obr. 44)

- 6 Po šamponování uvolněte spoušť a stisknutím tlačítka zapnutí pumpy šamponu vypněte pumpu. Přístroj ponechtejete zapnutý (Obr. 38).
- 7 Zvedněte hubici ze země. Potom chvíli nechte přístroj nasávat suchý vzduch, aby se vysušila vnitřní část sací hadice a trubice (Obr. 39).
- 8 Stisknutím tlačítka pro zapnutí a vypnutí motoru přístroj vypněte.

Šamponování nábytku

Hubice na čalounění umožňuje šamponovat nábytek, čalounění, záclony atd.

- 1 Hubici na čalounění připojte přímo k rukojeti (Obr. 45).
- 2 Tkaniny šamponujte stejným způsobem, jako je popsáno u podlah. (Obr. 46)

Čištění

- 1 Přístroj vypněte opětovným stisknutím tlačítka pro zapnutí/vypnutí motoru.
- 2 Odpojte síťovou zástrčku od zásuvky ve zdi.
- 3 Všechny části přístroje včetně zásobníku je možné vyčistit pomocí vlhkého hadříku.

Do motorové jednotky se nesmí dostat žádná voda.

Po mokřém vysávání

- 1 Vyprázdněte, vyčistěte a vysušte zásobník.
- 2 Nechte přístroj několik minut nasávat suchý vzduch, aby se vyčistila vnitřní část trubice a hadice.

Zásuvná jednotka s pěnovým filtrem

- 1 Zásuvnou jednotku a pěnový filtr opláchněte (Obr. 47).
- 2 Chcete-li zaručit optimální životnost pěnového filtru, vyjměte ho opatrně ze zásuvné jednotky (Obr. 48).
- 3 Filtr čistěte samostatně (Obr. 49).

Přebytečnou vodu z filtru vymačkejte. Filtr neždímejte!

Hubice s dvojitým vstřikováním

- 1 Hubice s dvojitým vstřikováním opláchněte pod tekoucí vodou (Obr. 50).
- 2 Odstraňte adaptér na tvrdé podlahy a samostatně ho vyčistěte (Obr. 41).
- 3 Naplňte zásobník vlažnou čistou vodou. Vypumpujte vodu přes obě šamponovací hadice do umyvadla nebo záchodové mísy. Zabráníte tak tomu, aby zbytky šamponu zatvrdly uvnitř hadic a ucpaly je.

Šamponovací pumpa

Chcete-li prodloužit životnost šamponovací pumpy, vyčistěte ji jednou ročně roztokem vody a bílého octa.

- 1 Do zásobníku šamponu nalijte 1 litr bílého octa (8% kyselina octová) a zásobník naplňte čistou vlažnou vodou.
- 2 Spusťte přístroj v režimu šamponování, dokud se zásobník šamponu nevyprázdní. Octovou vodu nechejte vytéct do kbelíku.
- 3 Stejný postup zopakujte s jedním litrem čisté vody, abyste vypláchnuli veškeré zbytky octa.

Ochranný filtr motoru

Používáte-li trvalý prachový sáček, vyčistěte ochranný filtr motoru jednou ročně ve vlažné vodě.

Poznámka: Používáte-li papírové prachové sáčky, vyměňte při vkládání prvního sáčku z nového balení papírových prachových sáčků ochranný filtr motoru (viz kapitola ‚Výměna filtrů‘, část ‚Ochranný filtr motoru‘).

- 1 Vyměňte ochranný filtr motoru (Obr. 51).
- 2 Ochranný filtr motoru opláchněte pod tekoucí vodou (Obr. 52).
- 3 Nechte ochranný kryt motoru vyschnout.

Filtr, který chcete vrátit do vysavače, musí být úplně suchý.

- 4 Vložte ochranný kryt motoru zpět na místo.

Výměna/vyprázdnění prachových sáčků

Výměna papírového prachového sáčku

- 1 Chcete-li vyjmout plný prachový sáček, uchopte držák s prachovým sáčkem za úchyty a vytáhněte jej z přístroje (Obr. 20).
- 2 Stisknutím a podržením červené páčky uvolněte lepenkovou přední část prachového sáčku (Obr. 53).
- 3 Plný sáček vyhoďte a vložte do vysavače nový (viz kapitola Příprava na použití).

Poznámka: S každou sadou originálních papírových sáčků Philips Athena se dodávají nový ochranný filtr motoru a nový mikrofiltr.

Vyprázdnění trvalého prachového sáčku (jen některé země)

V některých zemích je dodáván trvalý prachový sáček. Můžete jej použít místo papírových prachových sáčků. Trvalý prachový sáček lze používat a vyprazdňovat opakovaně.

- 1 Chcete-li vyjmout trvalý prachový sáček, postupujte podle pokynů pro vyjmutí papírových prachových sáčků.
- 2 Podržte trvalý prachový sáček nad popelnici (Obr. 54).
- 3 Posuňte uzavírací sponku na sáčku na stranu (Obr. 55).
- 4 Vysypte obsah sáčku do popelnice (Obr. 56).
- 5 Sáček uzavřete tak, že jeho příchytka zasunete zpět na dolní okraj sáčku. (Obr. 57)
- 6 Vložte trvalý prachový sáček zpět do přístroje. Postupujte podle pokynů pro vkládání papírových sáčků v kapitole Příprava k použití.

Výměna filtrů

Používejte pouze originální filtry Philips, speciálně určené pro tento přístroj. Nepoužívejte jiné filtry. Typová čísla viz kapitola ‚Objednávání příslušenství a filtrů‘.

Ochranný filtr motoru

Při instalaci prvního papírového prachového sáčku z nové sady vyměňte ochranný filtr motoru.

Poznámka: Používáte-li trvalý prachový sáček místo prachových papírových sáčků, vyčistěte jednou ročně ochranný filtr motoru (viz kapitola ‚Čištění‘, část ‚Ochranný filtr motoru‘).

- 1 Vyměňte starý ochranný filtr motoru (Obr. 51).

2 Vložte nový ochranný filtr motoru.

Přístroj nikdy nepoužívejte bez ochranného filtru motoru.

Mikrofiltr (pouze některé typy)

Když vysáváte suché látky, elektrostatický mikrofiltr čistí vyfukovaný vzduch tím, že z něj odstraní drobné prachové částice. V průběhu použití se účinnost tohoto filtru postupně snižuje.

- Obvykle postačuje vyměnit mikrofiltr při instalaci prvního papírového prachového sáčku z nové sady.
- Indikátor na držáku mikrofiltru musí zůstat bílý. Pokud se filtr zbarví viditelně došeda, doporučujeme ho vyměnit (Obr. 58).

Filtr vyměňujte častěji, pokud trpíte onemocněním dýchacích cest (např. astma) nebo pokud máte alergie (například na pyl, prach atd.).

1 Vytáhněte držák mikrofiltru směrem nahoru (Obr. 23).

2 Vytáhněte starý mikrofiltr ven z držáku (Obr. 59).

3 Nainstalujte nový mikrofiltr do držáku a zasuňte ho zpět do přístroje.

Pěnový filtr

Pokud je pěnový filtr poškozený nebo velmi špinavý, vyměňte ho.

Skladování

1 Přístroj vypněte a síťovou zástrčku odpojte od zásuvky ve zdi.

2 Stiskněte tlačítko pro navíjení kabelu. (Obr. 60)

☛ Síťový kabel se automaticky navine do přístroje.

Poznámka: Když je k přístroji připojen zásobník šamponu, síťová šňůra se po stisknutí tlačítka pro navíjení kabelu nenavine celá.

3 Malé hubice ukládejte tak, jak vidíte na obrázku (Obr. 61).

4 Pouze některé typy: Chcete-li zaparkovat trubici, zasuňte parkovací příchytku do parkovacího otvoru na boční straně zařízení.

Poznámka: Když za trubici silně zatáhnete nebo do ní silou narazíte, oddělí se parkovací příchytka od trubice nebo přístroje, aby nedošlo k náhodnému poškození přístroje. Pokud se příchytka oddělí, nasunete ji jednoduše zpět na trubici.

Objednávání příslušenství a filtrů

Příslušenství, prachové sáčky a filtry jsou k dispozici u dodavatele přístroje. Nezapomeňte uvést správný typ nebo servisní číslo, které je uvedené v následující tabulce.

Příslušenství, filtr nebo prachový sáček	Použití	Popis	Typové číslo (servisní číslo)
Prachové sáčky, typ Athena	Zvrstvé papírové sáčky pro běžné vysávání prachu v domácnosti.	Sada: 4 prachové sáčky + 1 ochranný filtr motoru + 1 mikrofiltr.	HR6947
Mikrofiltr	Filtruje vypouštěný vzduch. Suché použití.	Sada: 2 kusy	FC8032

Příslušenství, filtr nebo prachový sáček	Použití	Popis	Typové číslo (servisní číslo)
Čisticí roztok	Pro šamponování podlah. Přidejte do vody. Mokrě použítí.	1 láhev	HR6965
Pěnový filtr	Umíst'uje se na zásuvnou jednotku. Mokrě použítí.	1 filtr	(4822480 40242)
Víceúčelový adaptér na tvrdé podlahy	Pro čištění tvrdých podlah. Mokrě použítí.	1 adaptér	(4322 004 22790)
Hubice na čalounění	Pro šamponování nábytku, tkanin atd. Mokrě použítí.	1 hubice	(4822 479 20234)
Difuzér	Šamponování, vysávání tekutin. Mokrě použítí.	1 difuzér	(4822 466 62588)
Trvalý prachový sáček	Pro běžné vysávání prachu v domácnosti. Suché použítí.	1 prachový sáček	(4322 480 10215)

Životní prostředí

- Až přístroj doslouží, nevyhazujte jej do běžného komunálního odpadu, ale odevzdejte jej do sběrný určené pro recyklaci. Pomůžete tím chránit životní prostředí.

Záruka a servis

Pokud budete potřebovat servis, informace nebo pokud dojde k potížím, navštivte webovou stránku společnosti Philips www.philips.com nebo se obraťte na středisko péče o zákazníky společnosti Philips ve své zemi (telefonní číslo na střediska najdete v letáčku s celosvětovou zárukou). Pokud se ve vaší zemi středisko péče o zákazníky nenachází, můžete kontaktovat místního dodavatele výrobků Philips.

Sissejuhatus

Õnnitleme teid ostu puhul ning tere tulemast kasutama Philipsi tooteid! Philipsi klienditoe tõhusamaks kasutamiseks registreerige toode veebilehel www.philips.com/welcome.

Üldkirjeldus (Jn 1)

- A** Kuivkasutus
- 1 Vooliku liitmik
 - 2 Imemisvoolik
 - 3 Mehaaniline imemisvõimsuse regulaator
 - 4 Imemistoru
 - 5 Kolmeosaline toru (ainult teatud mudelitel)
 - 6 Hoiuklamber (ainult teatud mudelitel)
 - 7 Otsik
 - 8 Mootori sisse-välja lüliti nupp
 - 9 Käepide
 - 10 Juhtme tagasikerimise nupp
 - 11 Mikrofilter (ainult teatud mudelitel)
 - 12 Toitejuhe
 - 13 Parkimispilu
 - 14 Klambrid
 - 15 Mootor
 - 16 Tüübisilt
 - 17 Tolmukoti hoidik
 - 18 Tolmukott
 - 19 Nõu
 - 20 Kahe väikese tarviku hoiuruum (väike hari, väike otsik, piluotsik või painduv piluotsik)
- B** Märkasutus
- 1 Šampoonivooliku klamber
 - 2 Šampooni päästik
 - 3 Šampoonivoolikud
 - 4 Šampoonivooliku liitmikud
 - 5 Šampoonipaak
 - 6 Märgutulega šampoonipumba sisse-välja lülitamise nupp
 - 7 Hajuti
 - 8 Mootori kaitsefilter
 - 9 Philipsi puhastusvedelik (HR6965)
 - 10 Ujukisektsioon koos vahufiltriga
 - 11 Polstriotsik
 - 12 Kaksikpritsega šampooniotsik
 - 13 Kõvakattega põranda adapter

Tähelepanu

Enne seadme kasutamist lugege hoolikalt kasutusjuhendit ja hoidke see edaspidiseks alles.

Oht

- Ärge kunagi imege seadmega tuhka (tuhatoosidest või kaminatest), kuni tuhk pole täielikult jahtunud.
- Ärge kunagi imege bensiini, lakibensiini, vedelgaasi, parafiiniõli või teisi tule- või plahvatusohtlikke vedelikke.
- Ärge kunagi kasutage seadet plahvatusohtlike (bensiin, vedeldajad, lahustid) aurudega ruumis.
- Ärge kunagi kastke mootorit vette.
- Ärge kunagi juhtige šampoonijuga pistikule, pistikupesale või elektriseadmetele.

Hoiatus

- Enne seadme sisselülitamist kontrollige, kas seadme tüübisildile märgitud pinge vastab kohalikule toitepingele. Tüübisilt asub mootorisektsiooni põhjal.
- Ärge kasutage seadet, kui selle pistik, toitejuhe või seade ise on kahjustatud.
- Kui toitejuhe on kahjustatud, peab selle ohtlike olukordade vältimiseks uue vastu vahetama Philips, Philipsi volitatud hoolduskeskus või samaväärset kvalifikatsiooni omav isik.
- Seda seadet ei tohi kasutada füüsiliste ja vaimsete puuetega isikud (lisaks lapsed) nii kogemuste kui ka teadmiste puudumise tõttu, välja arvatud nende ohutuse eest vastutava isiku juuresolekul või kui neile on seadme kasutamise kohta antud vastavad juhiseid.
- Lapsi tuleks jälgida, et nad ei mängiks seadmega.
- Hoidke puhastusvedelikku väljaspool laste käeulatust.
- Ärge kunagi tolmuimejaga ühendatud voolikut, toru või mingit muud tarvikut vastu silma, kõrva ega suhu pange, kui tolmuimeja on sisse lülitatud.
- Enne kui seade pole täielikult kasutamiskvalifitseeritud, ärge toitepistikut seinakontakti sisestage. Veenduge enne seadme seinakontaktiga ühendamist või -kontaktist väljatõmbamist, et nii käed kui ka pistik oleksid täiesti kuivad.

Ettevaatust

- Enne märgkasutust eemaldage alati mikrofilter ja paberist või korduvkasutatav tolmuks (ainult mõne riigi jaoks).
- Enne vedelike sisseimemist paigaldage alati hajuti ja ujukisektsioon.
- Juhul kui seade ei toimi korralikult, enne seadme puhastamist või konteineri avamist tõmmake alati pistik seinakontaktist välja.
- Tolmuimeja kasutamisel tuha, peenikese liiva, lubja, tsemenditolmu ja sarnaste ainete koristamiseks ummistuvad tolmuksipoorid. Selle tagajärjel näitab tolmuksipooride täitumise näidik täis tolmuksipoori. Asendage vahetatav tolmuksipoor või tühjendage korduvkasutatav tolmuksipoor (ainult mõne riigi jaoks), isegi siis kui see pole veel täis (vt pt „Asendamise“).
- Kasutage ainult Philipsi Athena paberist tolmuksipoori või korduvkasutatavaid tolmuksipoori (ainult mõne riigi jaoks).
- Ärge kunagi kasutage seadet ilma mootori kaitsefiltrita. See võib kahjustada seadme mootori ning lühendada seadme kasutusiga.
- Alati tühjendage, puhastage ja kuivatage konteiner pärast märgkasutust. Et toru ja voolikut seestpoolt kuivatada, laske pikendamiseks paar minutit kuiva õhku imeda. See hoiab ära ebameeldiva lõhna tekkimise järgmise kasutuskorra ajal. Samuti hoiab see ära paberikoti märgumise.
- Kui seadmes on paberist või korduvkasutatav tolmuksipoor (ainult mõne riigi jaoks), kasutage seadet ainult kuivade materjalide ja tolmu imemiseks.
- Lülitage pump sisse ainult siis, kui olete šampoonipaagi täitnud, paigaldanud selle seadmele ja ühendanud kaks šampoonivoolikut. Niipea kui šampoonipaak on tühjaks saanud, lülitage pump välja. Tühjalt töötav pump võib rikki minna.
- Šampoonipumba tööea pikendamiseks puhastage seda kord aastas vee ja valge äädika seguga. Järgige peatükis „Puhastamine ja hooldamine“ toodud juhiseid.
- Alati lülitage seade pärast kasutamist välja ja eemaldage pistik seinakontaktist.
- Külmutamise vältimiseks ärge hoidke seadet temperatuuridel alla 0 °C.
- Müratase: Lc = 82 dB [A]

Elektromagnetväljad (EMV)

See Philipsi seade vastab kõikidele elektromagnetilise välju (EMF) käsitlevatele standarditele. Kui seadet kasutatakse õigesti ja käesolevale kasutusjuhendile vastavalt, on seadet tänapäeval käibel olevate teaduslike teooriate järgi ohutu kasutada.

Ettevalmistused kasutamiseks

Tarvikute külgepanemine ja äravõtmine

Voolik

- 1 Vooliku ühendamiseks pistke see vooliku liitmikusse, seda samal ajal natuke päripäeva keerates (Jn 2).
- 2 Vooliku ära võtmiseks tõmmake voolik liitmikust välja, seda samal ajal natuke vastupäeva keerates (Jn 3).

Toru

- 1 Toru ühendamiseks vajutage vedrunupule ja lükake kitsam sektsioon laiemasse sektsiooni. (Jn 4)
- ▶ Nupp tõuseb üles, kui toru on avasse õigesti sisestatud.
- 2 Toru ära võtmiseks vajutage vedrunupule ja tõmmake sektsioonid üksteisest välja.

Kolmeosaline toru (ainult teatud mudelitel)

- 1 Reguleerige toru pikkus selliseks, mis oleks tolmuimemise ajal kõige mugavam. Vajutage ühte kahest kraest allapoole ja tõmmake kraest ülespoole jäävat toru ülespoole või lükake allapoole (Jn 5).

Otsik

- 1 Ühendage otsik toruga (Jn 6).
- 2 Kui soovite et otsik oleks kätele lähemal (nt treppide, polstri või seinavaipade puhastamisel), ühendage otsik otse käepidemega (Jn 7).

Valmistage tolmuimeja kas kuiv- või märgpuhastamiseks ette.

Märkus: Pakitud seade on märgpuhastuseks ette valmistatud.

Kuivkasutuseks ettevalmistamine

Enne kuivade ainete imemist eemaldage alati ujukisektsioon ja hajuti ning sisestage mikrofilter (ainult teatud mudelitel) ja paberist või korduvkasutatav tolmuikott (ainult mõne riigi jaoks).

- 1 Kontrollige, kas seadme pistik on elektrikontaktist välja tõmmatud.
- 2 Keerake šampoonivoolikut päripäeva (1) ja tõmmake see mootorisektsioonist välja (2) (Jn 8).
- 3 Eemaldage šampoonipaak. (Jn 9).
- 4 Võtke klambrid lahti (Jn 10).
- 5 Tõstke mootorisektsioon käepidemest hoides konteinerist välja (Jn 11).
- 6 Pöörake mootorisektsioon põhjaga ülespoole (Jn 12).
- 7 Eemaldage hajuti mootorisektsioonist (Jn 13).
- 8 Eemaldage ujukisektsioon konteinerist (Jn 14).
- 9 Sisestage paberist või korduvkasutatav tolmuikott (ainult mõne riigi jaoks). Tolmuikoti paigaldamisel hoidikusse vajutage ja hoidke punane kangike all (Jn 15).
- 10 Esmalt sisestage alumine äär (1). Seejärel vajutage ülemine äär oma kohale (2) (Jn 16).

Märkus: Veenduge, et esiääre kaks nukki oleks allapoole suunatud ja et alumise ääre keskoht siseneks hoidiku äärikusse.

11 Sisestage tolmutotiga hoidik seadmesse selliselt, et hoidik kinnituks konteineri kahe juhtsoone vahele (Jn 17).

12 Pange mootorisektsioon tagasi konteinerile ja sulgege klambrid (klõpsatus!). (Jn 18)

13 Pange mikrofilter oma kohale (ainult teatud mudelitel) (Jn 19).

Märkus: Paberist tolmutoti asendamiseks loe pt „Asendamine” ning korduvkasutatava tolmutoti (ainult mõne riigi jaoks) puhastamiseks pt „Puhastamine”.

Märgkasutuseks ettevalmistamine

Enne märgkasutust eemaldage alati paberist või korduvkasutatav tolmutott (ainult mõne riigi jaoks) ja mikrofilter (ainult teatud mudelitel).

Ettevalmistus vedelike imemiseks

Vedelike imemiseks vajate te ujukisektsiooni ja hajutit.

1 Kontrollige, kas seadme pistik on elektrikontaktist välja tõmmatud.

2 Võtke klambrid lahti (Jn 10).

3 Tõstke mootorisektsioon käepidemest hoides konteinerist välja (Jn 11).

4 Eemaldage korduvkasutatav tolmutott (ainult mõne riigi jaoks) või paberist tolmutott (vt pt „Asendamine”) (Jn 20).

5 Sisestage ujukisektsioon käepidemest hoides konteinerisse (Jn 21).

Märkus: Ujukisektsioon mahub konteinerisse ainult ühes asendis.

6 Pöörake mootorisektsioon põhjaga ülespoole (Jn 12).

7 Sisestage hajuti mootorisektsioonile (Jn 22).

8 Pange mootorisektsioon tagasi konteinerile ja sulgege klambrid (klõpsatus!) (Jn 18).

9 Eemaldage mikrofilter (ainult teatud mudelitel) (Jn 23).

Märkus: Liigse õhuniiskuse käes võib mikrofilter kaotada oma elektrostaatilised omadused.

Nüüd on seade vedelike imemiseks ette valmistatud.

Ettevalmistused šampooniga puhastamiseks

Põrandate puhastamiseks šampooniga läheb teil vaja ujukisektsiooni, hajutit, šampoonipaaki (täidetud šampooni ja vee seguga), kaksikpritse otsikut ja šampooni päästikut.

1 Järgige pt „Ettevalmistused märgpuhastuseks” samme 1 kuni 9.

2 Täitke šampoonipaak külma veega (Jn 24).

3 Lisage veega täidetud paaki üks mõõtenõu täis puhastusvedelikku (Jn 25).

4 Kinnitage šampoonipaak seadmele (Jn 26).

5 Ühendage lühike šampoonivoolik tolmuimeja liitmikuga (1) ja keerake seda vastupäeva (2) (Jn 27).

6 Ühendage pikk šampoonivoolik šampoonipäästikuga (Jn 28).

7 Kinnitage šampoonipäästik imemisvooliku käepidemega (Jn 29).

8 Lükake pikema šampoonivooliku ots kindlalt tolmuimeja liitmiku külge (klõpsatus!) (Jn 30).

- Šampoonivooliku lahtivõtmiseks lükake lukustusrõngast seadme poole (Jn 31).

9 Kinnitage pikem šampoonivoolik imemisvooliku ja imemistoru šampoonivooliku klambri külge (Jn 32).

10 Kinnitage külge kaksikpritse otsik (Jn 6).

Nüüd on seade valmis pehme kattega põrandaid, nagu näiteks vaipu ja vaipkatteid šampooniga puhastama.

Seadme kasutamine

1 Tõmmake toitejuhe seadmest välja ning lükake toitepistik seinakontakti (Jn 33).

2 Seadme sisselülitamiseks vajutage mootori sisse-välja lüliti nupule (Jn 34).

Kuivkasutus**Reguleeritav otsik**

1 Reguleeritavat otsikut võite kasutada kõvakattega ja pehme kattega põrandate puhastamiseks (Jn 35).

- Väljalükatud harjasribaga otsikut võite kasutada kõvakattega põrandate puhastamiseks (puidust, keraamilist, kivist ja sünteetilisi põrandaid).
- Sissetõmmatud harjasribaga otsikut võite kasutada pehme kattega (vaipade ja vaipkatetega) põrandate puhastamiseks.

Märgkasutus**Sisseimetavad vedelikud**

Märkus: Vee imemisel seadmest kõrgemal asuvatest kohtadest (nt katuseräästad ja katuselasuvad veepaagid), toimib seade sifoonina. Selle tulemusel täitub konteiner tavalisest kiiremini ja võib hakata üle ajama. Veenduge, et te kunagi ei ületaks konteineri maksimaalset mahtu (9 liitrit) (Jn 36).

Veendumaks, et konteiner ei aja vedelike sisseimemise ajal üle, teostage korrapäraselt järgnevat toiminguid:

1 Tõstke otsik veest välja.

2 Seadme väljalülitamiseks vajutage mootori sisse-välja lüliti nupule.

3 Eemaldage pistik seinakontaktist.

4 Tühjendage konteiner.

Vaipade puhastamine šampooniga

1 Alustage puhastamist uksest nii kaugelt kui võimalik ja seejärel liikuge ukse poole.

2 Pihustage šampooni, vajutades toru käepideme juures asuvalle päästikule (Jn 37).

3 Puhastage šampoonine piirkond, tehes ülekattuvaid puhastusviibutusi.

Märkus: Kui äsja puhastatud pinnale on ikkagi vedeliku jäljed jäänud, siis puhastage seda kohta uuesti, kuid ilma šampooni piserdamata.

4 Pärast šampooniga katmist vabastage päästik ja lülitage pump välja. Jätke seade sisselülitatuks (Jn 38).

5 Tõstke otsik põrandalt kõrgemale. Seejärel imege seadmega kuiva õhku, et imemisvoolikut ja toru seestpoolt kuivatada (Jn 39).

6 Lülitage seade välja.

Vaipade puhastamine šampooniga

Sõltuvalt määrdumise astmest võite kasutada (ja kombineerida!) allpool kirjeldatud kolme vaibapuhastamise viisi.

1 Värskendamine

- Kui vaipa (või vaiba osa) on vaja lihtsalt värskendada, pole teil vaja palju šampooni piserdada.

- Võimalik et osutub piisavaks, kui piserdate šampooni ainult esimese puhastusliigutuse tegemisel.
- Seejärel vabastage päästik ja liigutage otsikut üle puhastatud pinna ilma šampooni piserdamata.
- 2** Sügavpuhastus
- Väga musta vaiba või vaiba osa põhjalikuks puhastuseks liigutage otsikut mitu korda üle puhastatava pinna, piserdades samal ajal šampooni.
- 3** Eriti põhjalik puhastamine
- Väga määrdunud alade või paakunud mustuse eemaldamiseks lülitage mootor välja, kuid jätke pump tööle.
- Vajutage šampooni piserdamiseks päästikule.
- Laske šampoonil mõni minut pinnal toimida enne kui lülitate mootori šampooni imemiseks uuesti sisse.
- Olge ettevaatlikud, et ei piserdaks liiga palju šampooni, sest see võib vaiba rikkuda.

Nõuandeid vaiba puhastamiseks šampooniga

- Ärge kunagi piserdage šampooni pörandatele, mis ei ole veekindlad. Kui tekivad kahtlused, konsulteerige vaiba tarnijaga.
- Ärge piserdage šampooni õrnadele kangastele, käsitöö või värviandvatele vaipadele.
- Vaiba värvikindluse katsetamiseks valage natuke veega lahjendatud šampooni valgele riidele. Seejärel hõõruge riidetükki vaiba tavaliselt peidusoleva osa vastu. Kui riidetükile ei jää värvaine jälgi, siis vaip on värvikindel.
- Seevastu, kui värvijäljed on riidetükile jäänud, siis vaipa ei tohi šampooniga töödelda. Kui tekivad kahtlused, konsulteerige spetsialistiga.
- Enne kui hakkate šampooniga vaipa töötlemale, puhastage vaipa hoolikalt tolmuimejaga.
- Paremaks ja kiiremaks kuivamiseks veenduge, et ruum oleks šampooniga puhastamise ajal ja pärast seda hästi õhutatud.
- Enne kui hakkate vaibal käima, laske vaibal hästi kuivaks saada: värskendatud ala kuivamiseks jätkub tavaliselt 30 minutist, sel ajal kui sügavpuhastatud alad vajavad kuivamiseks umbes 2 tundi. Muidugi, kuivamise aeg sõltub alati ka piserdatud šampooni hulgast, temperatuurist, niiskusest ja ventilatsioonist.
- Läbipaistvad otsikud (kaksikpritse ja polstri otsik) võimaldavad näha, kas vaip või kõvakattega pörand on puhas. Lihtsalt vaadake, mis värvi on väljaimetud lahus.

Kõvakattega pörandate puhastamine

- Kolmiktoimeline klõpsatusega kinnitav kõvakattega pörand adapter kaksikpritsiga otsikule koosneb kolmest tuttavast puhastusvahendist: (Jn 40)
- 1** hari pörandale kinnikleepunud mustuse eemaldamiseks;
- 2** käsnast šampooniga niisutamiseks, selle laialiajamiseks ja hõõrumiseks;
- 3** kaabits pörandalt šampooni kogumiseks, nii et seda saaks sisse imeda.

1 Lükake kõvakattega pörand adapter šampooni kaksikpritsse otsikule (Jn 41).

2 Alustage puhastamist uksest nii kaugelt kui võimalik ja seejärel liikuge ukse poole.

3 Šampooni piserdamiseks vajutage toru käepidemel olevale päästikule. Tõhusaks küürimiseks tehke tolmuimemisele sarnaseid edasi-tagasi liigutusi. Tavaliselt piisab, kui te piserdate šampooni otsikuga edasiliikumise ajal (Jn 42).

Märkus: Ärge tehke liiga pikki liigutusi.

4 Pörand kuivatamiseks liigutage otsikut aeglaselt tagasi. Veenduge, et ainult käsn puudutab pörandat ja ärge šampooni pritsige (Jn 43).

5 Šampooni tõhusaks eemaldamiseks tehke ülekattuvaid liigutusi ja lõpetage ühe risttõmbega, nagu joonisel näha. (Jn 44)

6 Pärast šampooniga puhastamist vabastage päästik ja vajutage pumba väljalülitamiseks šampoonipumba sisse-välja lülitamise nuppu. Jätke seade sisselülitatuks (Jn 38).

7 Tõstke otsik põrandalt kõrgemale. Seejärel imege seadmega kuiva õhku, et imemisvoolikut ja toru seestpoolt kuivatada (Jn 39).

8 Seadme väljalülitamiseks vajutage mootori sisse-välja lüliti nupule.

Mööbli puhastamine šampooniga

Polstriotsikuga võite šampooniga mööblit, tapeete, eesriideid jne puhastada.

1 Pange polstriotsik otse käepideme külge (Jn 45).

2 Puhastage kangaid šampooniga samal viisil kui oli kirjeldatud põrandate puhastamisel. (Jn 46)

Puhastamine

1 Seadme väljalülitamiseks vajutage mootori sisse-välja lüliti nupule.

2 Eemaldage pistik seinakontaktist.

3 Kõiki tolmuimeja osi, kaasa arvatud konteiner, võite puhastada niiske lapiga.

Veenduge, et vett ei satuks mootorisektsiooni.

Pärast märgpuhastamist

1 Tühjendage, puhastage ja kuivatage konteiner.

2 Laske seadmel paar minutit kuiva õhku imeda toru ja vooliku seestpoolt kuivatamiseks.

Ujukisektsioon ja vahufilter

1 Loputage ujukisektsiooni ja vahufiltrit (Jn 47).

2 Vahufiltrit optimaalse tööea kindlustamiseks eemaldage see hoolikalt ujukisektsioonist (Jn 48).

3 Puhastage filtrit eraldi (Jn 49).

Ligse vee eemaldamiseks pigistage vahufiltrit. Ärge seda väänake!

Kaksikpritse otsik

1 Loputage kaksikpritse otsikut kraani all (Jn 50).

2 Eemaldage kõvakattega põranda adapter ja puhastage seda eraldi (Jn 41).

3 Täitke konteiner toasooja värse veega. Pumbake vesi kahe šampoonivooliku kaudu kraanikaussi või tualetipotti. Sellega hoiate ära šampoonijääkide voolikute sees paakumise ja nende ummistamise.

Šampoonipump

Šampoonipumba tööea pikendamiseks puhastage seda kord aastas vee ja valge äädika lahusega..

1 Valage šampoonipaaki üks liiter valget äädikat (8% äädikhape) ja lisage sellele toasooja vett.

2 Laske seadmel šampooniga pesu režiimis töötada kuni šampoonipaak on tühi. Valage äädikalahuse jäägid ämbrisse.

3 Äädikajääkidest loputamiseks korrake toimingut ühe liitri värse veega.

Mootori kaitsefilter

Kui kasutate korduvkasutatavat tolmuks, siis puhastage vähemalt kord aastas mootori kaitsefiltrit toasoojas vees.

Märkus: Kui kasutate paberist tolmuks, asendage mootorikaitse filter siis, kui paigaldate uue tolmuksite komplekti esimese tolmuksite (vt pt „Filtrite vahetamine” jaotist „Mootori kaitsefilter”).

1 Eemaldage mootori kaitsefilter (Jn 51).

2 Loputage mootori kaitsefiltrit kraani all (Jn 52).

3 Laske mootori kaitsefiltril kuivada.

Enne filtri sisestamist tolmuimejasse veenduge, et see oleks täiesti kuiv.

4 Pange mootori kaitsefilter tagasi oma kohale.

Tolmukoti asendamine/tühjendamine

Paberist tolmukoti asendamine

1 Täitunud tolmukoti eemaldamiseks tõstke hoidik käepidemetest hoides koos tolmukotiga seadmest välja (Jn 20).

2 Tolmukoti kartongist esiosa vabastamiseks vajutage ja hoidke punane kangike all (Jn 53).

3 Visake täitunud tolmukott minema ja pange uus sisse (vt pt „Ettevalmistused kasutamiseks”).

Märkus: Iga Philipsi originaalse Athena tolmuimemise komplektiga on kaasas ka uus mootori kaitsefilter ja mikrofilter.

Korduvkasutatava tolmukoti tühjendamine (ainult mõnede riikide komplektis)

Mõnes riigis sisaldub komplektis ka korduvkasutatav tolmukott. Korduvkasutatavat tolmukotti võite kasutada paberist tolmukoti asemel. Korduvkasutatavat tolmukotti võib korduvalt kasutada ja tühjendada.

1 Korduvkasutatava tolmukoti eemaldamiseks järgige paberist tolmuimemise juhiseid.

2 Hoidke korduvkasutatavat tolmukotti prügikasti kohal (Jn 54).

3 Eemaldage kinnitusklamber, lükates seda tolmukoti külgede suunas (Jn 55).

4 Tühjendage tolmukott prügikasti (Jn 56).

5 Tolmukoti sulgemiseks libistage klamber tagasi tolmukoti põhja külge. (Jn 57)

6 Pange korduvkasutatav tolmukott tagasi seadmesse. Järgige paberist tolmuimemise juhiseid pt „Ettevalmistused kasutamiseks”.

Filtrite vahetus

Kasutage ainult selle seadme jaoks mõeldud Philipsi originaalfiltreid. Ärge kasutage muid filtreid. Tüübnumbrid leiate peatükist „Tarvikute ja filtrite tellimine”.

Mootori kaitsefilter

Asendage mootorikaitse filter siis, kui paigaldate uue tolmuimemise komplekti esimese tolmukoti.

Märkus: Kui kasutate paberist tolmuimemise asemel korduvkasutatavat tolmuimemise kotti, puhastage mootori kaitsefiltrit kord aastas (vt peatüki „Puhastamine” jaotist „Mootori kaitsefilter”).

1 Eemaldage vana mootori kaitsefilter (Jn 51).

2 Sisestage uus mootori kaitsefilter.

Kunagi ärge kasutage seadet ilma mootorikaitse filtrita.

Mikrofilter (ainult teatud mudelitel)

Kui kasutate tolmuimejat kuivainetest puhastamisel, puhastab elektrostaatiline mikrofilter väljuvat õhku mikroskoopilistest tolmuosakestest. Filtri tõhusus väheneb kasutamise ajal järk-järgult.

- Tavaliselt piisab mikrofiltri asendamisest ajal, mil sisestate uue tolmuksõõne komplekti esimese tolmuksõõne.
- Mikrofiltri hoidiku indikaator peab jääma valgeks. Kui filter muutub silmatorkavalt halliks, soovitage filtri asendada (Jn 58).

Kui te kannate hingamisteede puudulikkuse (nt astma) all või olete allergiline õietolmu, tolmu jne suhtes, siis peaksite filtrit vahetama tihedamini.

- 1** Tõmmake mikrofiltri hoidikut ülespoole (Jn 23).
- 2** Tõmmake vana mikrofilter hoidikust välja (Jn 59).
- 3** Pange uus mikrofilter hoidikusse ja lükake hoidik seadmesse tagasi.

Vahufilter

Asendage vahufilter, kui see on kahjustatud või väga mustaks saanud.

Hoiustamine

- 1** Lülitage seade välja ja eemaldage toitepistik seinakontaktist.
- 2** Vajutage toitejuhtme sissekerimise nupule. (Jn 60)
- 3** Toitejuhe keritakse automaatselt seadmesse.

Märkus: Kui šampoonipaak on seadme külge pandud, siis toitejuhtme sissekerimise nupule vajutades ei kerita toitejuhet täielikult sisse.

- 3** Hoidke väikseid otsikuid joonisel näidatud viisil (Jn 61).
- 4** Ainult teatud mudelitel: toru hoidmiseks lükake hoidikuklamber seadme küljel asuvasse hoidikusälku.

Märkus: Seadme juhusliku kahjustamise vältimiseks tuleb hoidikuklamber torult või seadme küljest ära, kui torust kõvasti tõmmatakse või seda lüüakse. Kui see peaks juhtuma, siis lihtsalt lükake hoidikuklamber torule tagasi.

Lisatarvikute ja filtrite tellimine

Tarvikud, tolmuksõõne ja filtreid on võimalik saada edasimüüja käest. Palun leidke allpool toodud tabelist vastava mudeli või teeninduslik number.

Tarvik, filter või tolmuksõõne	Rakendus	Kirjeldus	Mudeli nr (teeninduslik nr)
Tolmuksõõned, mudel „Athena”	Kahekihilised paberist tolmuksõõned tavalise majapidamistolmu kogumiseks. Kuivkasutuseks	Komplekt: neli tolmuksõõne + üks mootorikaitse filter + üks mikrofilter	HR6947
Mikrofilter	Filtrid väljuva õhu puhastamiseks. Kuivkasutuseks	Komplekt: kaks tk	FC8032
Puhastusvedelik	Põrandate puhastamiseks šampooniga. Lisage veele. Märkasutuseks	Üks pudel	HR6965
Vahufilter	Paigaldatakse ujukiseksiooni. Märkasutuseks	Üks filter	(4822480 40242)

Tarvik, filter või tolmukott	Rakendus	Kirjeldus	Mudeli nr (teeninduslik nr)
Kolmiktoimeline kõvakattega pörand adapter	Kõvakattega pörandate puhastamiseks. Märkgasutuseks	Üks adapter	(4322 004 22790)
Polstriotsik	Mööbli, tapeetide jne šampooniga puhastamiseks. Märkgasutuseks	Üks otsik	(4822 479 20234)
Hajuti	Šampooniga puhastamiseks, vedelike imemiseks. Märkgasutuseks	Üks hajuti	(4822 466 62588)
Kordvukasutatav tolmukott	Tavalise majapidamistolmu kogumiseks. Kuivkasutuseks	Üks tolmukott	(4322 480 10215)

Keskkond

- Tööea lõppedes ei tohi seadet tavalise olmeprügi hulka visata. Seade tuleb ümbertöötlemiseks ametlikku kogumispunkti viia. See on vajalik keskkonna säästmiseks.

Garantii ja hooldus

Kui vajate hooldust, teavet või teil on probleem, külastage Philipsi veebisaiti www.philips.com või pöörduge oma riigi Philipsi klienditeeninduskeskusesse (telefoninumbri leiata ülemaailmselt garantiilehelt). Kui teie riigis ei ole klienditeeninduskeskust, pöörduge Philipsi kohaliku müügiesindaja poole.

Uvod

Čestitamo na kupnji i dobro došli u Philips! Kako biste u potpunosti iskoristili podršku koju nudi tvrtka Philips, registrirajte svoj proizvod na: www.philips.com/welcome.

Opći opis (Sl. 1)

- A** Suho usisavanje
- 1 Spojnica crijeva
 - 2 Crijevo usisavača
 - 3 Mehanizam za mehaničku kontrolu jačine usisavanja
 - 4 Cijev za usisavanje
 - 5 Trodijelna teleskopska cijev (samo određeni modeli)
 - 6 Kopča za zaustavljanje (samo određeni modeli)
 - 7 Usisna četka
 - 8 Gumb za uključivanje/isključivanje motora
 - 9 Drška
 - 10 Gumb za namotavanje kabela
 - 11 Mikro filter (samo određeni modeli)
 - 12 Kabel za napajanje
 - 13 Zaustavni utor
 - 14 Spojnice
 - 15 Jedinica motora
 - 16 Pločica s oznakom
 - 17 Držač vrećice za prašinu
 - 18 Vrećica za prašinu
 - 19 Spremnik
 - 20 Pretinac za spremanje 2 manja komada dodatnog pribora (mala četka, mala usisna cijev, uska usisna cijev ili savitljiva uska usisna cijev)
- B** Moko usisavanje
- 1 Kopče crijeva za dovod deterdženta
 - 2 Okidač za nanošenje deterdženta
 - 3 Crijeva za dovod deterdženta
 - 4 Priklučci crijeva za dovod deterdženta
 - 5 Spremnik za deterdžent
 - 6 Gumb za uključivanje/isključivanje pumpe za dovod deterdženta s indikatorom
 - 7 Raspršivač
 - 8 Filter za zaštitu motora
 - 9 Philips tekućina za čišćenje (HR6965)
 - 10 Jedinica s plovkom i filterom za pjenu
 - 11 Nastavak za usisavanje namještaja
 - 12 Nastavak za nanošenje deterdženta s dvostrukim ubrizgavanjem
 - 13 Adapter za tvrde površine

Važno

Prije korištenja aparata pažljivo pročitajte ovaj korisnički priručnik i spremite ga za buduće potrebe.

Opasnost

- Nemojte nikad usisavati pepeo (iz pepeljara i kamina) dok se potpuno ne ohladi.
- Nemojte nikad usisavati benzin, alkohol, lož-ulje, parafinsko ulje i druge zapaljive ili eksplozivne tekućine.
- Nemojte koristiti usisavač u prostorijama gdje ima eksplozivnih para (benzina, razrjeđivača, otapala).
- Nikada ne uranjajte jedinicu motora u vodu.

- Mlaznicu za nanošenje deterdženta nikada ne usmjeravajte prema utikačima, utičnicama ili drugim električnim uređajima.

Upozorenje

- Prije no što uključite usisavač, provjerite odgovara li napon naznačen na pločici s oznakom naponu vaše lokalne električne mreže. Pločica s oznakom nalazi se na dnu jedinice motora.
- Aparat nemojte koristiti ako su utikač, kabel za napajanje ili sam aparat oštećeni.
- Ako se kabel za napajanje ošteti, mora ga zamijeniti tvrtka Philips, ovlašteni Philips servisni centar ili neka druga kvalificirana osoba kako bi se izbjegle potencijalno opasne situacije.
- Ovaj aparat nije namijenjen osobama (uključujući djecu) sa smanjenim fizičkim ili mentalnim sposobnostima niti osobama koje nemaju dovoljno iskustva i znanja, osim ako im je osoba odgovorna za njihovu sigurnost dala dopuštenje ili ih uputila u korištenje aparata.
- Malu djecu potrebno je nadzirati kako se ne bi igrala s aparatom.
- Tekućinu za čišćenje držite izvan dohvata djece.
- Nemojte usmjeravati crijevo, cijev ili bilo koji drugi pribor u oči ili uši, niti ga stavljati u usta kada su spojeni na uključeni usisavač.
- Utikač nemojte priključivati u zidnu utičnicu dok usisavač nije potpuno spreman za uporabu. Pazite da vam ruke i utikač budu suhi prilikom uključivanja ili isključivanja napajanja aparata.

Oprez

- Prije mokrog usisavanja obavezno izvadite mikro filter i papir ili višekratnu vrećicu za prašinu (samo u nekim državama).
- Prije korištenja usisavača za usisavanje tekućine stavite raspršivač i jedinicu s plovkom.
- Ako aparat ne radi ispravno, prije no što ga počnete čistiti i otvorite spremnik, utikač uvijek izvadite iz zidne utičnice.
- Kada usisavač koristite za usisavanje pepela, sitnog pijeska, vapna, cementne prašine i sličnih tvari, pore vrećice za prašinu mogu se začepiti. Kao posljedica toga, indikator napunjenosti vrećice za prašinu označava da je vrećica puna. Zamijenite jednokratnu vrećicu za prašinu ili ispraznite višekratnu vrećicu (samo u nekim državama), čak i ako se još nije napunila (pogledajte poglavlje "Zamjena").
- Koristite isključivo Philips Athena papirnate vrećice ili višekratne vrećice (samo u nekim državama).
- Aparat nikada nemojte koristiti bez filtera za zaštitu motora. To može oštetiti motor i skratiti vijek trajanja aparata.
- Nakon mokrog usisavanja uvijek ispraznite, očistite i osušite spremnik. Usisavač ostavite da nekoliko minuta usisava suhi zrak kako bi se osušila unutrašnjost cijevi i crijeva. Tako ćete spriječiti nastanak neugodnog mirisa pri sljedećoj uporabi usisavača, a papirnata vrećica za prašinu se neće smočiti.
- Ako ste u aparat stavili papirnatu vrećicu ili višekratnu vrećicu za prašinu (samo u nekim državama), usisavajte isključivo suhe materijale i prašinu.
- Pumpu uključite samo ako je spremnik s deterdžentom napunjen, umetnut u aparat i spojen pomoću dva crijeva za dovod deterdženta. Pumpu isključite čim se spremnik s deterdžentom isprazni. Pumpa se može oštetiti ako se koristi na suho.
- Kako biste produžili vijek trajanja pumpe za deterdžent, jednom godišnje je očistite pomoću mješavine vode i alkoholnog octa. Slijedite upute u poglavlju "Čišćenje i održavanje".
- Nakon uporabe isključite usisavač i izvadite utikač iz zidne utičnice.
- Nemojte pohranjivati usisavač na temperaturi nižoj od 0°C kako ne bi došlo do smrzavanja.
- Razina buke: Lc = 82 dB [A]

Elektromagnetska polja (EMF)

Ovaj proizvod tvrtke Philips sukladan je svim standardima koji se tiču elektromagnetskih polja (EMF). Ako aparatom rukujete ispravno i u skladu s ovim uputama, prema dostupnim znanstvenim dokazima on će biti siguran za korištenje.

Priprema za korištenje

Spajanje i uklanjanje nastavaka

Crijevo

- 1 Crijevo umetnite u spojnicu crijeva i polako ga okrećite u smjeru kazaljke na satu kako biste ga spojili (Sl. 2).
- 2 Kako biste odvojili crijevo, izvadite ga iz spojnice za crijevo lagano ga okrećući u smjeru obrnutom od kazaljke na satu (Sl. 3).

Cijev

- 1 Kako biste spojili cijev, pritisnite gumb s oprugom i umetnite uži kraj cijevi u širi. (Sl. 4)
- ▶ Kad je cijev ispravno umetnuta u otvor, gumb će iskočiti.
- 2 Kako biste odvojili cijev, pritisnite gumb s oprugom i razdvojite dva kraja cijevi.

Trodijelna teleskopska cijev (samo određeni modeli)

- 1 Cijev podesite na duljinu koja vam se čini najpogodnijom za usisavanje. Jedan od dva prstena pritisnite prema dolje i dio cijevi iznad prstena povucite prema gore ili gurnite prema dolje (Sl. 5).

Usisna četka

- 1 Spojite usisnu četku na cijev (Sl. 6).
- 2 Ako želite da vam bude bliže ruci (npr. za čišćenje stepenica, namještaja ili tapiserije), usisnu četku spojite izravno na rukohvat (Sl. 7).

Usisavač pripremite za suho ili mokro usisavanje.

Napomena: Kad ga raspakirate, usisavač je spreman za mokro usisavanje.

Priprema za suho usisavanje

Prije suhog usisavanja uvijek uklonite jedinicu s plovkom i raspršivač te umetnite mikro filter (samo određeni modeli) i papir ili višekratnu vrećicu za prašinu (samo u nekim državama).

- 1 Provjerite je li aparat isključen iz napajanja.
- 2 Crijevo za dovod deterdženta okrenite u smjeru kazaljke na satu (1) i izvadite iz jedinice motora (2) (Sl. 8).
- 3 Izvadite spremnik s deterdžentom (Sl. 9)
- 4 Otpustite spojnice (Sl. 10).
- 5 Podignite jedinicu motora sa spremnika držeći je za ručku (Sl. 11).
- 6 Jedinicu motora okrenite naopako (Sl. 12).
- 7 Raspršivač izvadite iz jedinice motora (Sl. 13).
- 8 Jedinicu s plovkom izvadite iz spremnika (Sl. 14).
- 9 Umetnite papirnatu vrećicu za prašinu ili višekratnu vrećicu za prašinu (samo u nekim državama). Pritisnite i držite crvenu ručicu dok stavljate prednji dio vrećice u držač (Sl. 15).
- 10 Prvo umetnite donji dio (1). Zatim pritisnite gornji dio na mjesto (2) (Sl. 16).

Napomena: Pazite da dvije izbočine s prednje strane budu okrenute prema dolje i da se sredina donjeg dijela oslanja na utor držača.

11 Držač s vrećicom za prašinu umetnite u usisavač tako da dva utora na spremniku pridrđavaju držač (Sl. 17).

12 Vratite jedinicu motora u usisavač i pričvrstite spojnice (“klik”). (Sl. 18)

13 Vratite mikro filter (samo određeni modeli) (Sl. 19).

Napomena: Informacije o zamjeni papirnate vrećice za prašinu potražite u poglavlju “Zamjena”, a informacije o pražnjenju višekratne papirnate vrećice (samo u nekim državama) potražite u poglavlju “Čišćenje i održavanje”.

Priprema za mokro usisavanje

Prije mokrog usisavanja obavezno izvadite papirnatu vrećicu ili višekratnu vrećicu za prašinu (samo u nekim državama) i mikro filter (samo određeni modeli).

Priprema za usisavanje tekućine

Za usisavanje tekućina potrebna vam je jedinica s plovkom i raspršivač.

1 Provjerite je li aparat isključen iz napajanja.

2 Otpustite spojnice (Sl. 10).

3 Podignite jedinicu motora sa spremnika držeći je za ručku (Sl. 11).

4 Izvadite višekratnu vrećicu za prašinu (samo u nekim državama) ili papirnatu vrećicu za prašinu (pogledajte poglavlje “Zamjena”) (Sl. 20).

5 Držeći je za ručku, jedinicu s plovkom umetnite u spremnik (Sl. 21).

Napomena: Jedinicu s plovkom moguće je umetnuti u usisavač samo na jedan način.

6 Jedinicu motora okrenite naopako (Sl. 12).

7 Raspršivač umetnite u jedinicu motora (Sl. 22).

8 Vratite jedinicu motora u usisavač i pričvrstite spojnice (“klik”) (Sl. 18).

9 Izvadite mikro filter (samo određeni modeli) (Sl. 23).

Napomena: Ako mikro filter izložite pretjerano vlažnom zraku, izgubit će svoja elektrostatička svojstva. Usisavač je spreman za usisavanje tekućina.

Priprema za čišćenje deterđentom

Za čišćenje podova deterđentom potrebna vam je jedinica s plovkom, raspršivač, spremnik s deterđentom (napunjen deterđentom i vodom), nastavak za deterđent s dvostrukim ubrizgavanjem i okidač za nanošenje deterđenta.

1 Slijedite korake 1 do 9 u poglavlju “Priprema za usisavanje tekućine”.

2 Spremnik s deterđentom napunite vodom (Sl. 24).

3 U napunjeni spremnik dodajte jednu mjernu posudu tekućine za čišćenje (Sl. 25).

4 Spremnik s deterđentom umetnite u usisavač (Sl. 26).

5 Umetnite kratko crijevo za deterđent u spojnicu na usisavaču (1) i okrenite ga u smjeru obrnutom od kazaljke na satu (2) (Sl. 27).

6 Dugo crijevo za nanošenje deterđenta spojite na okidač za nanošenje deterđenta (Sl. 28).

7 Okidač za nanošenje deterđenta pričvrstite na rukohvat crijeva usisavača (Sl. 29).

8 Čvrsto umetnite jedan kraj dugog crijeva za deterđent u spojnicu na usisavaču (“klik”) (Sl. 30).

- Kako biste otpustili crijevo za deterđent, gurnite prsten prema usisavaču (Sl. 31).

9 Pričvrstite dugo crijevo za deterdžent na crijevo i cijev za usisavanje pomoću kopči za crijevo za deterdžent (Sl. 32).

10 Pričvrstite usisnu četku s dvostrukim ubrizgavanjem (Sl. 6).

Usisavač je spreman za čišćenje deterdžentom mekih površina, poput tepiha i sagova.

Korištenje aparata

1 Izvucite kabel iz aparata i priključite utikač u zidnu utičnicu (Sl. 33).

2 Pritisnite gumb za uključivanje/isključivanje motora kako biste uključili aparat (Sl. 34).

Suho usisavanje

Prilagodljiva usisna četka

1 Prilagodljivu usisnu četku možete koristiti za usisavanje tvrdih i mekih površina: (Sl. 35)

- Kad su četkice izvučene, usisnu četku možete koristiti za čišćenje tvrdih (drvenih, keramičkih, kamenih i sintetičkih) površina
- Kad su četkice uvučene, usisnu četku možete koristiti za čišćenje mekih površina (tepiha i sagova)

Mokro usisavanje

Usisavanje tekućine

Napomena: Kad usisavate tekućinu koja se nalazi na površini koja je iznad samog usisavača (npr. žlijeb ili spremnik za vodu na krovu), aparat neizbježno funkcionira na principu sifona. Zbog toga se spremnik puni brže nego obično i može se prelići. Pazite da nikad ne premaši maksimalni kapacitet spremnika (9 litara/2 galona) (Sl. 36).

Kako biste bili sigurni da se spremnik neće prelići prilikom usisavanja tekućine, redovito izvršavajte sljedeći postupak:

1 Podignite četku iz vode.

2 Pritisnite gumb za uključivanje/isključivanje motora kako biste isključili aparat.

3 Kabel za napajanje iskopčajte iz zidne utičnice.

4 Ispraznite spremnik.

Nanošenje deterdženta na tepihe

1 Započnite što dalje od vrata i krećite se prema njima.

2 Deterdžent nanosite pritišćući okidač na rukohvatu cijevi (Sl. 37).

3 Preklapajućim pokretima prekrijte cijelu površinu koju želite očistiti.

Napomena: Ako na površini koju ste očistili još ima tragova tekućine, još jednom prijedite usisavačem preko te površine bez nanošenja deterdženta.

4 Nakon čišćenja deterdžentom, otpustite okidač i isključite pumpu. Ostavite usisavač uključen (Sl. 38).

5 Usisnu četku podignite s poda. Zatim pustite usisavač da neko vrijeme usisava samo suhi zrak kako bi se osušila unutrašnjost crijeva i cijevi (Sl. 39).

6 Isključite aparat.

Tehnike čišćenja deterdžentom.

Ovisno o stupnju zaprljanosti, možete koristiti (i kombinirati!) sljedeće tri tehnike čišćenja deterdžentom.

1 Osvježavanje

- Ako je tepih (ili neki njegov dio) potrebno samo osvježiti, ne trebate nanositi veliku količinu deterdženta.
 - Vjerojatno će biti dovoljno nanijeti deterdžent samo kad napravite prvi pokret prema sebi.
 - Zatim otpustite okidač i usisnom četkom nekoliko puta prijedite preko očišćene površine bez nanošenja deterdženta.
- 2** Temeljito čišćenje
- Kako biste temeljito očistili jako prljav tepih ili dio tepiha, usisnom četkom nekoliko puta prijedite preko površine koju želite očistiti istovremeno nanoseći deterdžent.
- 3** Vrlo temeljito čišćenje
- Za vrlo temeljito čišćenje jako zaprljanih površina ili tvrdokornih mrlja, isključite motor usisavača, ali ostavite pumpu da radi.
 - Pritisnite okidač i nanesite deterdžent.
 - Ostavite deterdžent da djeluje nekoliko minuta prije nego ponovno uključite motor i usisate ga.
 - Pazite da ne nanesete previše deterdženta jer to može oštetiti tepih.

Savjeti za čišćenje tepiha deterdžentom

- Deterdžentom nikada nemojte čistiti površine koje nisu voodootporne. Ako za neke površine niste sigurni, obratite se prodavaču.
- Nemojte nanositi deterdžent na osjetljive tkanine i ručno rađene tepihe ili tepihe nepostojanih boja.
- Postojanost boja tepiha testirajte tako da na bijeli komad tkanine nanesete deterdžent otopljen u vodi. Zatim protrljajte tkaninom po dijelu tepiha koji se inače ne vidi. Ako na tkanini ne ostanu tragovi boje, boje su vjerojatno postojane.
- Međutim, ako na tkanini ostane boje, nemojte nanositi deterdžent. Ako niste sigurni, obratite se stručnjaku.
- Prije no što počnete čistiti deterdžentom, temeljito usisajte cijelu površinu.
- Pazite da prostorija bude dobro prozračena tijekom i nakon čišćenja deterdžentom kako bi se omogućilo bolje i brže sušenje.
- Nemojte stajati na tepih prije nego se dobro osuši: površinama koje ste samo osvježavali potrebno je oko 30 minuta za sušenje, dok je površinama koje ste temeljito čistili potrebno oko 2 sata. Naravno, vrijeme sušenje ovisi i o količini deterdženta koju ste nanijeli, temperaturi, vlažnosti zraka i ventilaciji.
- Prozirne usisne četke (četka s dvostrukim ubrizgavanjem i četka za usisavanje namještaja) omogućuju vam da vidite je li tepih ili pod očišćen. Jednostavno promotrite boju usisane tekućine.

Nanošenje deterdženta na tvrde površine

- Adapter za trostruku primjenu za četku s dvostrukim ubrizgavanjem sastoji se od tri već poznata dijela za čišćenje: (Sl. 40)
- 1** četke za skidanje ljepljive prljavštine s poda;
 - 2** spužve za otpuštanje, nanošenje i utrljavanje deterdženta;
 - 3** gume za upijanje deterdženta s površine prije usisavanja.

- 1** Spojite adapter za usisavanje tvrdih površina na četku s dvostrukim ubrizgavanjem (Sl. 41).
- 2** Započnite što dalje od vrata i krećite se prema njima.
- 3** Nanesite deterdžent pritiskanjem okidača na rukohvatu cijevi. Za najbolju učinkovitost, činite pokrete naprijed-natrag kao i kod usisavanja običnim usisavačem. Obično je dovoljno nanositi deterdžent samo dok pomičete četku prema naprijed (Sl. 42).

Napomena: Nemojte raditi velike pokrete.

- 4** Za sušenje površine dovoljno je lagano povlačiti četku prema natrag. Pazite da samo guma za upijanje dodiruje pod i nemojte nanositi deterdžent (Sl. 43).

- 5 Kako biste učinkovito uklonili deterdžent, preklapajućim pokretima prelazite po površini i završite postupak jednim poprečnim pokretom, kao što je prikazano na slici. (Sl. 44)
- 6 Nakon čišćenja deterdžentom, otpustite okidač i pritisnite gumb za uključivanje/isključivanje pumpe za deterdžent kako biste isključili pumpu. Neka sam aparat bude uključen (Sl. 38).
- 7 Usisnu četku podignite s poda. Zatim ostavite usisavač da neko vrijeme usisava samo suhi zrak kako bi se osušila unutrašnjost crijeva i cijevi (Sl. 39).
- 8 Pritisnite gumb za uključivanje/isključivanje motora kako biste isključili aparat.

Čišćenje namještaja deterdžentom

Četka za usisavanje namještaja omogućuje vam nanošenje deterdženta na namještaj, tapiseriju, zavjese itd.

- 1 Četku za usisavanje namještaja spojite izravno na rukohvat (Sl. 45).
- 2 Tkaninu čistite deterdžentom na isti način kao pod. (Sl. 46)

Čišćenje

- 1 Pritisnite gumb za uključivanje/isključivanje motora kako biste isključili aparat.
- 2 Kabel za napajanje iskopčajte iz zidne utičnice.
- 3 Sve dijelove usisavača, uključujući spremnik, možete očistiti vlažnom krpom.

Pazite da u jedinicu motora ne uđe voda!

Nakon mokrog usisavanja

- 1 Ispraznite, očistite i osušite spremnik.
- 2 Ostavite aparat da nekoliko minuta usisava samo suhi zrak kako bi se osušila unutrašnjost crijeva i cijevi.

Jedinica s plovkom i filterom za pjenu

- 1 Isperite jedinicu s plovkom i filterom za pjenu (Sl. 47).
- 2 Kako biste osigurali optimalno trajanje filtera za pjenu, pažljivo ga izvadite iz jedinice s plovkom (Sl. 48).
- 3 Filter očistite odvojeno (Sl. 49).

Stisnite filter za pjenu kako biste uklonili višak vode. Nemojte ga cijediti!

Usisna četka s dvostrukim ubrizgavanjem

- 1 Četku s dvostrukim ubrizgavanjem isperite pod mlazom vode (Sl. 50).
- 2 Odvojite adapter za usisavanje tvrdih površina i očistite ga odvojeno (Sl. 41).
- 3 Spremnik napunite svježom toplom vodom. Kroz dva crijeva za dovod deterdženta ispumpajte vodu u umivaonik ili zahod. Na taj način sprječavate nakupljanje ostataka deterdženta unutar crijeva i začepljenje crijeva.

Pumpa za dovod deterdženta

Za produženje vijeka trajanja pumpe za dovod deterdženta, jednom godišnje očistite pumpu mješavinom vode i alkoholnog octa.

- 1 Natočite 1 litru alkoholnog octa (8% octene kiseline) u spremnik s deterdžentom i spremnik do vrha napunite svježom toplom vodom.

- 2 Ostavite usisavač tako da radi dok se spremnik s deterdžentom ne isprazni. Otopinu octa sakupite u posudu.
- 3 Ponovite taj postupak s jednom litrom svježe vode kako biste isprali ostatke octa.

Filter za zaštitu motora

Ako koristite višekratnu vrećicu za prašinu, jednom godišnje očistite filter za zaštitu motora toplom vodom.

Napomena: Ako koristite papirnate vrećice, zamijenite filter za zaštitu motora prilikom prvog umetanja papirnatih vrećice iz novog kompleta (pogledajte odjeljak "Filter za zaštitu motora" u poglavlju "Zamjena filtera").

- 1 Izvadite filter za zaštitu motora (Sl. 51).
- 2 Filter za zaštitu motora isperite pod mlazom vode (Sl. 52).
- 3 Ostavite filter za zaštitu motora da se osuši.

Pazite da se filter potpuno osuši prije nego ga vratite u usisavač.

- 4 Vratite filter za zaštitu motora na odgovarajuće mjesto.

Zamjena/pražnjenje vrećice za prašinu

Zamjena papirnatih vrećice za prašinu

- 1 Kako biste uklonili punu vrećicu za prašinu, izvadite držač s vrećicom držeći ga za ručke (Sl. 20).
- 2 Pritisnite i držite crvenu ručicu kako biste otpustili prednji, kartonski dio vrećice (Sl. 53).
- 3 Bacite punu vrećicu za prašinu i umetnite novu (pogledajte poglavlje "Priprema za uporabu").

Napomena: Uz svaki komplet originalnih Philips Athena papirnatih vrećica za prašinu isporučuju se novi filter za zaštitu motora i novi mikro filter.

Pražnjenje vrećice za višekratnu upotrebu (samo u nekim državama)

U nekim državama isporučuje se višekratna vrećica. Umjesto papirnatih vrećica možete koristiti višekratne vrećice. Njih možete više puta koristiti i prazniti.

- 1 Za vađenje višekratne vrećice za prašinu slijedite upute za uklanjanje papirnatih vrećica za prašinu.
- 2 Višekratnu vrećicu za prašinu držite iznad kante za otpatke (Sl. 54).
- 3 Skinite hvataljku pomicanjem bočno po stranama vrećice (Sl. 55).
- 4 Vrećicu za prašinu ispraznite u kantu za otpatke (Sl. 56).
- 5 Zatvorite vrećicu guranjem hvataljke natrag na donji rub vrećice. (Sl. 57)
- 6 Višekratnu vrećicu za prašinu vratite u usisavač. Slijedite upute za umetanje papirnatih vrećica za prašinu u poglavlju "Priprema za uporabu".

Zamjena filtera

Koristite isključivo originalne Philips filtere namijenjene ovom aparatu. Nemojte koristiti duge filtere. Brojeve modela potražite u poglavlju "Naručivanje dodatnog pribora i filtera".

Filter za zaštitu motora

Zamijenite filter za zaštitu motora prilikom umetanja prve vrećice za prašinu iz novog kompleta.

Napomena: Ako umjesto papirnatih vrećica koristite višekratne vrećice za prašinu, filter za zaštitu motora čistite jednom godišnje (pogledajte odjeljak "Filter za zaštitu motora" u poglavlju "Čišćenje").

- 1** Izvadite stari filter za zaštitu motora (Sl. 51).
- 2** Umetnite novi filter za zaštitu motora.

Nikada nemojte koristiti aparat bez filtera za zaštitu motora.

Mikro filter (samo određeni modeli)

Kod suhog usisavanja, elektrostatički mikro filter pročišćava ispušni zrak uklanjajući najsitnije čestice prašine. Učinkovitost filtera postupno se smanjuje uporabom.

- Obično je dovoljno zamijeniti mikro filter prilikom umetanja prve papirnate vrećice za prašinu iz novog kompleta.
- Indikator držača mikro filtera mora ostati bijel. Ako zamjetno posivi, savjetujemo vam zamjenu filtera (Sl. 58).

Filter mijenjajte češće ako patite od bolesti dišnog sustava (npr: astma) ili ako imate alergiju (npr: na pelud, prašinu itd).

- 1** Držać mikro filtera povucite prema gore (Sl. 23).
- 2** Stari mikro filter izvadite iz držača (Sl. 59).
- 3** Novi mikro filter stavite u držać i držać vratite u aparat.

Filter za pjenu

Filter za pjenu zamijenite ako je oštećen ili jako prljav.

Spremanje

- 1** Isključite usisavač i izvadite utikač iz utičnice.
- 2** Pritisnite gumb za namatanje kabela. (Sl. 60)
- ▶ Kabel će se automatski uvući u usisavač.

Napomena: Ako je spremnik s deterdžentom pričvršćen na aparat, kabel se neće potpuno uvući kad pritisnete gumb za namatanje kabela.

- 3** Male četke pohranite na način prikazan na slici (Sl. 61).
- 4** Samo određeni modeli: kako biste zaustavili cijev, umetnite kopču u zaustavni otvor s bočne strane aparata.

Napomena: Kako biste izbjegli slučajno oštećenje usisavača, zaustavna kopča se izvlači iz cijevi ili usisavača ako je cijev izvučena ili nasilno odvojena. Kad se to dogodi, zaustavnu kopču možete jednostavno vratiti na cijev.

Naručivanje dodatnog pribora i filtera

Dodatni pribor, vrećice za prašinu i filtere možete nabaviti kod svog prodavača. Obavezno navedite odgovarajuću vrstu ili broj koji se nalazi u niže navedenoj tablici.

Dodatni pribor, filter ili vrećica za prašinu	Primjena	Opis	Broj (servisni br.)
Vrećice za prašinu, Athena	Dvoslojne papirnate vrećice za prašinu za uobičajeno usisavanje. Za suho usisavanje.	Komplet: 4 vrećice za prašinu + 1 filter za zaštitu motora + 1 mikro filter.	HR6947
Mikro filter	Filtrira zrak koji izlazi. Za suho usisavanje.	Komplet: 2 kom.	FC8032
Tekućina za čišćenje	Za čišćenje deterdžentom. Dodati u vodu. Za mokro usisavanje.	1 bočica	HR6965
Filter za pjenu	Stavlja se u jedinicu s plovkom. Za mokro usisavanje.	1 filter	(4822480 40242)
Adapter za trostruku primjenu na tvrdim površinama	Za čišćenje tvrdih površina. Za mokro usisavanje.	1 adapter	(4322 004 22790)
Nastavak za usisavanje namještaja	Za čišćenje namještaja, tapiserije itd. Za mokro usisavanje.	1 nastavak	(4822 479 20234)
Raspršivač	Čišćenje deterdžentom, usisavanje tekućine. Za mokro usisavanje.	1 raspršivač	(4822 466 62588)
Višekratne vrećica za prašinu	Za uobičajeno usisavanje. Za suho usisavanje.	1 vrećica za prašinu	(4322 480 10215)

Zaštita okoliša

- Aparat koji se više ne može koristiti nemojte odlagati s uobičajenim otpadom iz kućanstva, nego ga odnesite u predviđeno odlagalište na recikliranje. Time ćete pridonijeti očuvanju okoliša.

Jamstvo i servis

U slučaju da vam je potreban servis ili informacija ili imate neki problem, posjetite web-stranicu tvrtke Philips, www.philips.com, ili se obratite centru za potrošače tvrtke Philips u svojoj državi (broj telefona nalazi se u priloženom međunarodnom jamstvu). Ako u vašoj državi ne postoji centar za potrošače, obratite se lokalnom prodavaču proizvoda tvrtke Philips.

Bevezetés

Köszönjük, hogy Philips terméket vásárolt! A Philips által biztosított teljes körű támogatáshoz regisztrálja termékét a www.philips.com/welcome oldalon.

Általános leírás (ábra 1)

A Száraz használat

- 1 Tömlőcsatlakozó
- 2 Szívótömlő
- 3 Mechanikus szívóteljesítmény-vezérlés
- 4 Szívócső
- 5 Háromrészes teleszkópos szívócső (a meghatározott típusoknál)
- 6 Rögzítőcsipesz (a meghatározott típusoknál)
- 7 Szívófej
- 8 Motor be-/kikapcsoló gomb
- 9 Markolat
- 10 Kábel-felcsévéző gomb
- 11 Mikroszűrő (csak meghatározott típusoknál)
- 12 Hálózati kábel
- 13 Parkoló állás nyílása
- 14 Rögzítőkapcsok
- 15 Motoregység
- 16 Típusazonosító tábla
- 17 Porzsáktartó
- 18 Porzsák
- 19 Tányér
- 20 Tartozékartó 2 kisméretű tartozék számára (kisméretű kefe, kisméretű szívófej, réstisztító fej vagy rugalmas réstisztító fej)

B Nedves használat

- 1 Tisztítószertömlő-rögzítők
- 2 Tisztítószertömlő-adagoló
- 3 Tisztítószertömlők
- 4 Tisztítószertömlő-csatlakozók
- 5 Tisztítószertartály
- 6 Tisztítószertömlő-szivattyú be-/kikapcsoló gomb világítással
- 7 Porlasztó
- 8 Motorvédő szűrő
- 9 Philips HR6965 tisztítófolyadék
- 10 Áramlító egység habszűrővel
- 11 Kárpittisztító fej
- 12 Duplafecskendő tisztítófej
- 13 Keménypadló-adapter

Fontos!

A készülék első használata előtt figyelmesen olvassa el a használati útmutatót és őrizze meg későbbi használatra.

Vigyázat!

- Soha ne szívjon fel hamut (hamutartóból és kandallóból), amíg az teljesen ki nem hűt.
- Soha ne szívjon fel benzint, higítót, gázolajat, paraffinolajat vagy egyéb gyúlékony, illetve robbanékony folyadékokat.
- Ne használja a készüléket olyan helyiségekben, ahol robbanékony gőzök (benzin, higítók, oldószerek) találhatóak.

- Ne merítse a motoregységet vízbe.
- Soha ne irányítsa a tisztítószersugarat csatlakozókra, aljzatokra vagy egyéb elektromos készülékekre.

Figyelmeztetés

- A készülék csatlakoztatása előtt ellenőrizze, hogy a típusazonosító táblán feltüntetett feszültség megegyezik-e a hálózati feszültséggel. A típusazonosító tábla a motoregység alján található.
- Ne használja a készüléket, ha a hálózati csatlakozódugó, a kábel vagy a készülék sérült.
- Amennyiben a hálózati kábel meghibásodott, a kockázatok elkerülése érdekében Philips szakszervizben ki kell cserélni.
- Nem javasoljuk a készülék használatát csökkent fizikai, érzékelési, szellemi képességekkel rendelkezők, tapasztalatlan, nem kellő ismeretekkel rendelkező személyek (beleértve gyermekeket is) számára, csak a biztonságukért felelős személy felvilágosítása után, felügyelet mellett.
- Vigyázzon, hogy a gyermekek ne játsszanak a készülékkel.
- A tisztítófolyadékot tartsa gyermekektől távol.
- Ne irányítsa a gégecsövet, a szívócsövet vagy más tartozékot a szeméhez vagy a füléhez, és ne tegye a szájába, amikor az a porszívóhoz csatlakozik, és a porszívó be van kapcsolva.
- Ne dugja be a hálózati csatlakozódugót a fali aljzatba, amíg a készülék nem áll teljesen készen a használatra. Ügyeljen, hogy keze és a hálózati csatlakozódugó is száraz legyen, mielőtt bedugná vagy kihúzná a csatlakozódugót.

Figyelem

- Nedves használat előtt mindig távolítsa el a mikroszűrőt és a papír porzsákat (kizárólag bizonyos országokban).
- Mindig szerelje be a porlasztót és az áramoltató egységet, mielőtt a készüléket folyadékfelszívásra használná.
- Mindig húzza ki a hálózati csatlakozódugót a fali aljzataból, ha a készülék nem működik megfelelően, a készülék tisztítása előtt, vagy mielőtt felnyitja a tartályt.
- Ha a készüléket hamu, finom homok, mész, cementpor és hasonló anyagok felszívására használja, a porzsák pórusai eltömődhetnek. A porzsákteltettség-jelző ekkor jelez. Típusnak megfelelően cserélje vagy ürítse ki a tartós porzsákat (kizárólag bizonyos országokban), még akkor is, ha az nincs tele (lásd a „Csere” című részt).
- Kizárólag Athena papír porzsákat, vagy tartós porzsákat (kizárólag bizonyos országokban) használjon.
- Soha ne használja a készüléket motorvédő szűrő nélkül, mert ettől károsodhat a motor, és lerövidül a készülék élettartama.
- Nedves használat után mindig ürítse ki, tisztítsa és szárítsa meg a tartályt. Hagyja, hogy a készülék néhány percig száraz levegőt szívjon be, hogy a cső és a tömlő megszáradjon. Ez megakadályozza a kellemetlen szagokat a porszívó következő használatakor, és a papír porzsák sem válik nedvessé.
- Ha papír porzsákat vagy tartós porzsákat (kizárólag bizonyos országokban) helyezett be, akkor csak száraz anyagokat és port szívjon a készülékkel.
- Csak akkor kapcsolja be a szivattyút, ha már feltöltötte, a készülékbe helyezte és csatlakoztatta a két tisztítószer-tömlőhöz a tisztítószer-tartályt. A szivattyú károsodásának elkerülésére azonnal kapcsolja ki a szivattyút, amint a tisztítószer-tartály kiürült, mert a szárazon történő használat tönkretelheti azt.
- Meghosszabbíthatja a tisztítószer-szivattyú élettartamát, ha évente egyszer víz és háztartási ecet keverékével megtisztítja. Kövesse a „Tisztítás és karbantartás” című fejezet utasításait.
- Használat után mindig kapcsolja ki a készüléket, és húzza ki a hálózati csatlakozódugót a fali aljzataból.
- Fagyás elleni védelem érdekében ne tárolja a készüléket 0 °C alatti hőmérsékleten.
- Zajszint: Lc = 82 dB [A]

Elektromágneses mezők (EMF)

Ez a Philips készülék megfelel az elektromágneses mezőkre (EMF) vonatkozó szabványoknak. Amennyiben a használati útmutatóban foglaltaknak megfelelően üzemeltetik, a tudomány mai állása szerint a készülék biztonságos.

Előkészítés

Tartozékok csatlakoztatása és lecsatlakoztatása

Gégecső

- 1 Csatlakoztatáshoz dugja a gégecsövet a tömlőcsatlakozóra, közben forgassa kissé balra (ábra 2).
- 2 Lecsatlakoztatáshoz húzza le a gégecsövet a tömlőcsatlakozóról, közben forgassa kissé jobbra (ábra 3).

Szívócső

- 1 A szívócső csatlakoztatásához nyomja meg a rugós gombot, és dugja a keskeny részt a vastagabb részbe. (ábra 4)
- Ha megfelelően helyezte a nyílásba a csövet, a rugó felugrik.
- 2 A szívócső lecsatlakoztatásához nyomja meg a rugós gombot és húzza ki egymásból a részeket.

Háromrészes teleszkópos szívócső (a meghatározott típusoknál)

- 1 Porszívózás közben állítsa be a szívócsövet a legkényelmesebb hosszúságra. Nyomja le a két gyűrű egyikét és húzza a csőrész fölötti gyűrűt felfelé vagy nyomja lefelé (ábra 5)

Szívófej

- 1 Csatlakoztassa a szívófejet a szívócsőhöz (ábra 6).
 - 2 Ha a szívófejet kézközvetlenül akarja használni (pl. lépcsőfokok, kárpit vagy faliszőnyegek tisztításához), csatlakoztassa a szívófejet közvetlenül a nyélre (ábra 7).
- Készítse elő a porszívót száraz vagy nedves használathoz.

Megjegyzés: A készülék kicsomagoláskor kész a nedves használatra.

Előkészítés száraz használatra

Száraz anyagok felszívása előtt mindig távolítsa el az áramoltató egységet, illetve a porlasztót, és helyezze be a mikroszűrőt (a meghatározott típusoknál) és a papír porzsákot vagy a tartós porzsákot (kizárólag bizonyos országokban).

- 1 Győződjön meg róla, hogy a készülék dugóját kihúzta-e a fali konnektorból.
- 2 Fordítsa el a tisztítószertömlőt jobbra (1), és húzza ki a motoregységből (2) (ábra 8).
- 3 Távolítsa el a tisztítószertartályt (ábra 9)
- 4 Oldja ki a rögzítőket (ábra 10).
- 5 A fogantyúnál fogva emelje le a motoregységet a tartályról (ábra 11).
- 6 Állítsa fejtetőre a motoregységet (ábra 12).
- 7 Távolítsa el a porlasztót a motoregységből (ábra 13).
- 8 Távolítsa el az áramoltató egységet a tartályból (ábra 14).

9 Helyezze be a papír porzsákat vagy a tartós porzsákat (kizárólag bizonyos országokban). Nyomja le és tartsa lenyomva a piros kart, miközben a porzsák elejét a tartóba helyezi (ábra 15).

10 Először az alsó részt helyezze be (1), majd nyomja a helyére a felső részt (2) (ábra 16).

Megjegyzés: Ügyeljen, hogy az elülső rész két kiszögellése lefelé mutasson, és hogy az alsó rész közepe a tartály gerincén feküdjön.

11 Csúsztassa a tartót és a porzsákat a készülékbe úgy, hogy a tartó a tartályban lévő két gerincben maradjon (ábra 17).

12 Helyezze vissza a motoregységet a tartórészbe, és pattintsa a helyükre a rögzítőket. (ábra 18)

13 Tegye a helyére a mikroszűrőt (a meghatározott típusoknál) (ábra 19).

Megjegyzés: A papír porzsák kicseréléséhez lásd a „Csere”, illetve a tartós porzsák kiürítéséhez (kizárólag bizonyos országokban) lásd a „Tisztítás és karbantartás” című fejezetet.

Előkészítés nedves használatra

Nedves használat előtt mindig távolítsa el a papír porzsákat vagy a tartós porzsákat (kizárólag bizonyos országokban) és a mikroszűrőt (a meghatározott típusoknál).

Előkészítés folyadékok felszívásához

Folyadékok felszívásához szükség van az áramoltató egységre és a porlasztóra.

1 Győződjön meg róla, hogy a készülék dugóját kihúzta-e a fali konnektorból.

2 Oldja ki a rögzítőket (ábra 10).

3 A fogantyúnál fogva emelje le a motoregységet a tartályról (ábra 11).

4 A tartós porzsák (kizárólag bizonyos országokban) eltávolításához vagy a papír porzsák (lásd: a „Csere” című fejezetet) (ábra 20).

5 A fogantyúnál fogva helyezze az áramoltató egységet a tartályba (ábra 21).

Megjegyzés: Az áramoltató egység csak egyféleképpen rögzíthető a készülékben.

6 Állítsa fejtetőre a motoregységet (ábra 12).

7 Helyezze a porlasztót a motoregységbe (ábra 22).

8 Helyezze vissza a motoregységet a tartórészbe, és pattintsa a helyükre a rögzítőket (ábra 18).

9 Távolítsa el a mikroszűrőt (a meghatározott típusoknál) (ábra 23).

Megjegyzés: Ha a mikroszűrő túlságosan magas páratartalomnak van kitéve, elveszíti elektrosztatikus tulajdonságát.

Ezzel a készülék készen áll a folyadékok felszívására.

Előkészítés tisztításra

Padló tisztításához szükség van az áramoltató egységre, a porlasztóra, a tisztítószertartályra (tisztítószerral és vízzel feltöltve), a duplafecskendő szívófejre és a tisztítószertartályra.

1 Kövesse az „Előkészítés folyadékok felszívásához” fejezet 1-9. lépéseit.

2 Töltse fel a tisztítószertartályt hideg vízzel (ábra 24).

3 A teli tartályhoz adjon egy mérőpohárnyi tisztítófolyadékot (ábra 25).

4 Csatlakoztassa a tisztítószertartályt a készülékhez (ábra 26).

5 Csatlakoztassa a rövid tisztítószertömlőt a porszívón lévő csatlakozóhoz (1), és forgassa el balra (2) (ábra 27).

- 6 Csatlakoztassa a hosszú tisztítószertömlőt a tisztítószert- adagolóhoz (ábra 28).
- 7 Erősítse a tisztítószert- adagolót a szívótömlő nyeléhez (ábra 29).
- 8 Szorosan pattintsa be a hosszú tisztítószert- tömlő végét a porszívón lévő csatlakozóba (ábra 30).
 - A tisztítószert- tömlő kioldásához tolja a gyűrűt a készülék felé (ábra 31).
- 9 Rögzítse a hosszú tisztítószert- tömlőt a szívótömlőre és szívócsőre a tisztítószertömlő- rögzítők segítségével (ábra 32).
- 10 Csatlakoztassa a kétfecskendős szívófejet (ábra 6).
A készülék ekkor készen áll a puha padlók, például szőnyegek és lábtörlők tisztítására.

A készülék használata

- 1 Húzza ki a készülék hálózati kábelét és csatlakoztassa a hálózati dugót a fali csatlakozóaljzatba (ábra 33).
- 2 A motor be-és kikapcsológombjával kapcsolja be a készüléket (ábra 34).

Száraz használat

Átfordítható szívófej

- 1 Az átfordítható szívófejet kemény, illetve puha padlókhoz használhatja: (ábra 35)
 - A kefék részét kifelé fordítva a szívófej kemény padlók (fa, kerámia, kő és szintetikus padló) tisztításához használható
 - A kefék részét befelé fordítva a szívófej puha padlók (szőnyegek és padlókérpitők) tisztításához használható

Nedves használat

Folyadékok felszívása

Megjegyzés: Amikor vizet szív fel olyan helyről, amely magasabban fekszik, mint maga a készülék (pl. tetőeresz vagy esővíztartály), a készülék szifonként működik. Ennek eredményeként a tartály sokkal gyorsabban telik meg a szokásosnál és túlfolyhat. Mindig ügyeljen arra, hogy nem lépje túl a tartály befogadóképességét (9 liter) (ábra 36).

Annak érdekében, hogy folyadékok felszívásánál ne lépje túl a tartály űrtartalmát, rendszeres időközönként hajtsa végre a következő lépéseket:

- 1 Emelje ki a vízből a szívófejet.
- 2 A motor be-és kikapcsológombjával kapcsolja ki a készüléket.
- 3 Húzza ki a hálózati dugót a fali konnektorból.
- 4 Üritse ki a tartályt.

Szőnyegek tisztítása

- 1 Az ajtótól lehető legtávolabbról induljon el, és haladjon az ajtó irányába.
- 2 Tisztítószert a szívócső nyelén lévő adagoló gombbal adagolhat (ábra 37).
- 3 Tisztítás közben átfedő mozdulatokkal haladjon, hogy a teljes tisztítandó felületet lefedje.

Megjegyzés: Ha az előzőleg megtisztított felületen továbbra is folyadéknyomok láthatók, akkor haladjon végig rajta ismét a készülékkel, ezáltal tisztítószert adagolása nélkül.

- 4 Tisztítás után engedje el az indítógombot, és kapcsolja ki a szivattyút. Hagyja bekapcsolva a készüléket (ábra 38).

5 Emelje fel a szívófejet a padlóról. Ezután egyszerűen hagyja, hogy a készülék rövid ideig száraz levegőt szívjon be, hogy megszáradjon a szívótömlő és a cső belseje (ábra 39).

6 Kapcsolja ki a készüléket.

Szőnyegtisztítási technológiák

A szennyezettség mértékétől függően a következő szőnyegtisztítási eljárásokat alkalmazhatja (és kombinálhatja!).

1 Frissítés

- Ha a szőnyeg (vagy annak egy része) csupán frissítést igényel, nem kell nagy mennyiségű tisztítószert használnia.
- Elegendő csupán az első húzáskor tisztítószert adagolni.
- Ezután engedje el az adagoló gombot, és húzza át a szívófejet néhányszor a megtisztított területen, tisztítószert adagolása nélkül.

2 Mélytisztítás

- Nagy mértékben szennyeződött szőnyeg, vagy a szőnyeg egy részének tökéletes tisztításához húzza át néhányszor a szívófejet a tisztítandó területen, tisztítószert adagolva.

3 Extra mélytisztítás

- Rendkívül szennyezett területek vagy nehezen tisztítható foltok mélyreható tisztításához kapcsolja ki a motort, de járassa tovább a szivattyút.
- Adagoljon tisztítószert az adagoló gombbal.
- Hagyja néhány percig hatni a tisztítószert a területen, majd kapcsolja be ismét a motort, és szívja fel a tisztítószert.
- Ne használjon túl sok tisztítószert, mivel ez károsíthatja a szőnyeget.

Tisztítási tanácsok

- Soha ne használjon tisztítószert nem vízálló padlókon. További tanácsokért érdeklődjön a szőnyeg gyártójánál.
- Ne tisztítson kényes szöveteket és kézi szövésű, vagy nem színtartó szőnyegeket.
- Ellenőrizze szőnyege színtartósságát vízzel hígított tisztítószertbe mártott fehér kendővel. Dörzsölje a kendőt a szőnyeg általában takarásban lévő részéhez. Ha a kendőn nem maradnak festéknyomok, a szőnyeg valószínűleg színtartó.
- Ha azonban a kendőn festéknyom marad, ne tisztítsa a szőnyeget. Kétség esetén forduljon szakértőhöz.
- Tisztítás előtt porszívózza fel alaposan az egész területet.
- A jobb és gyorsabb száradás érdekében gondosan szellőztesse a helyiséget tisztítás közben, illetve utána.
- Hagyja, hogy a szőnyeg megszáradjon, mielőtt ismét rálép: a felfrissített területek száradásához általában 30 perc szükséges, míg a mélytisztított részek száradása körülbelül 2 órát igényel. Természetesen a száradási idő az alkalmazott tisztítószert mennyiségétől, a hőmérséklettől, a levegő páratartalmától és a szellőzéstől is függ.
- Az átlátszó szívófejek (a duplafecskendős szívófej és a kárpittisztító fej) segítségével megállapíthatja, hogy tiszta-e a szőnyeg vagy a kemény padló. Ehhez egyszerűen nézze meg, milyen színű a felszívott oldat.

Kemény padlók tisztítása

- A duplafecskendős fejhez tartozó háromfunkciós rápattintható keménypadló-adapter három közsímtisztítóeszközt tartalmaz: (ábra 40)

1 egy kefé, mellyel ragadós szennyeződések távolíthatók el a padlóról;

2 egy szivacsot a tisztítószert eltávolításához, szétosztásához és bedörzsöléséhez;

3 egy nedves szívófejet, amely összegyűjti a tisztítószert, így az felszívható lesz.

1 Pattintsa a keménypadló-adaptert a duplafecskendős tisztítófejre (ábra 41).

2 Az ajtótól lehető legtávolabbról induljon el, és haladjon az ajtó irányába.

- 3** Engedjen ki tisztítószert a cső nyelén lévő adagoló gombbal. A hatékony tisztításhoz csak végezzen húzó-toló mozgást, ahogyan porszívózáskor. Általában elegendő, ha a fej előre tolásánál enged tisztítószert (ábra 42).

Megjegyzés: Kerülje a nagyon hosszú mozdulatokat.

- 4** A padló szárításához csak húzza a szívófejet lassan hátrafelé. Ügyeljen, hogy a nedvességet felszívó fej érintse a padlót, és ne engedjen ki tisztítószert (ábra 43).
- 5** A tisztítószer hatékony eltávolításához haladjon egymást átfedő mozdulatokkal, majd az ábrán jelzett módon, egyetlen mozdulattal fejezze be a munkát. (ábra 44)
- 6** A tisztítást követően engedje el az indítógombot és a tisztítás be- és kikapcsológombjának megnyomásával kapcsolja ki a szivattyút. Hagyja bekapcsolva a készüléket (ábra 38).
- 7** Emelje fel a szívófejet a padlóról. Ezután egyszerűen hagyja, hogy a készülék rövid ideig száraz levegőt szívjon be, hogy megszáradjon a szívótömlő és cső belseje (ábra 39).
- 8** A motor be- és kikapcsológombjával kapcsolja ki a készüléket.

Bútorok tisztítása

A kárpittisztító fejjel bútorokat, faliszőnyegeket, függönyöket stb. tisztíthat.

- 1** Csatlakoztassa a kárpittisztító fejet közvetlenül a nyélre (ábra 45).
- 2** Mossa le tisztítószerral a textilt a padlóknál leírt módon. (ábra 46)

Tisztítás

- 1** A motor be- és kikapcsológombjával kapcsolja ki a készüléket.
- 2** Húzza ki a hálózati dugót a fali konnektorból.
- 3** A készülék minden részét nedves ruhával törölje le, a tartályt is beleértve.

Ügyeljen, hogy ne jusson víz a motoregységbe!

Nedves porszívózás után

- 1** Ürítse ki, tisztítsa meg, és szárítsa meg a tartályt.
- 2** Hagyja, hogy a készülék néhány percig száraz levegőt szívjon be, hogy a cső és tömlő belseje megszáradjon.

Áramoltató egység habszűrővel

- 1** Öblítse le az áramoltató egységet és a habszűrőt (ábra 47).
- 2** Óvatosan távolítsa el az áramoltató egységből a habszűrőt, így garantálhatja annak optimális élettartamát (ábra 48).
- 3** Külön tisztítsa meg a szűrőt (ábra 49).

Nyomogatással távolítsa el a felesleges vizet a szűrőből. Ne csavarja!

Duplafecskendős szívófej

- 1** Csap alatt öblítse le a duplafecskendős szívófejet (ábra 50).
- 2** Vegye ki és tisztítsa meg megfelelően a keménypadló-adaptert (ábra 41).
- 3** Töltse fel a tartályt langyos vízzel. Szivattyúzza ki a vizet a két tisztítószertömlőn keresztül a mosogatóba vagy a vécékagylóba. Ezzel megelőzi, hogy a tisztítószer maradványok beleszáradjanak a tömlők belsejébe, és eltömítsék azt.

Tisztítószer-szivattyú

Meghosszabbíthatja a tisztítószer-szivattyú élettartamát, ha évente egyszer víz és háztartási ecet keverékével megtisztítja.

- 1** Töltsön 1 liter háztartási ecetet (8%) a tisztítószer-tartályba, és tölts fel langyos vízzel.
- 2** Járassa a készüléket tisztító üzemmódban, amíg a tisztítószer-tartály kiürül. Gyűjtse az ecetes oldatot egy vödörbe.
- 3** Ismétlje meg ezt az eljárást 1 liter friss vízzel a maradék ecet kiöblítéséhez.

Motorvédő szűrő

Ha a tartós porzsákat használja, évente egyszer langyos vízben tisztítsa meg a motorvédő szűrőt.

Megjegyzés: Amennyiben papír porzsákat használ, az új papír porzsákkészlet behelyezésekor cserélje ki a motorvédő szűrőt (lásd a „A szűrők cseréje” című fejezet „Motorvédő szűrő” című részét).

- 1** A motorvédő szűrő kivétele (ábra 51).
- 2** Csap alatt öblítse le a motorvédő szűrőt (ábra 52).
- 3** Hagyja megszáradni a motorvédő szűrőt.

Ügyeljen, hogy a szűrő teljesen száraz legyen mikor visszahelyezi a porszívóba.

- 4** Illeszze vissza a motorvédő szűrőt a helyére.

Porzsák cseréje/ürítése**A papír porzsák cseréje.**

- 1** A megtelt porzsák ürítéséhez a fogantyúknál fogva vegye ki a porzsáktartót a készülékből (ábra 20).
- 2** Nyomja meg, és tartsa lenyomva a vörös kart a porzsák elején lévő kartonlemez kioldásához (ábra 53).
- 3** Dobja ki a teli porzsákat, és helyezzen be egy újat (lásd az „Előkészítés” című fejezetet).

Megjegyzés: Minden eredeti Philips Athena papír porzsákkészlethez új motorvédő szűrő és új mikroszűrő tartozik.

Tartós porzsák ürítése (csak egyes országokban)

Néhány országban a tartós porzsák mellékelve van, így a papírporszák helyett használhat tartós textil porzsákat is. A tartós porzsák üríthető, így többször használható.

- 1** A tartós porzsák eltávolításához kövesse a papírporszákok eltávolítására vonatkozó utasításokat.
- 2** Tartsa a szemetes fölé a tartós porzsákat (ábra 54).
- 3** Csúsztassa oldalra a porzsák szorítóját (ábra 55).
- 4** Ürítse a porzsákat a szemetesbe (ábra 56).
- 5** A szorítót a porzsák alsó szélére visszatolva zárja le a porzsákat. (ábra 57)
- 6** Helyezze vissza a készülékbe a tartós porzsákat. Papírporszákok telepítéséhez kövesse az „Előkészítés” című fejezetben lévő utasításokat.

A szűrők cseréje

A készülékhez kizárólag eredeti Philips szűrőket használjon!

Tekintse meg a „Tartozékok és szűrők rendelése” című fejezetet.

Motorvédő szűrő

Cserélje ki a motorvédő szűrőt, amikor behelyezi az új papír porzsákkészlet első darabját.

Megjegyzés: Ha papír porzsák helyett tartós porzsákat használ, évente egyszer gondoskodjon a motorvédő szűrő tisztításáról (tekintse meg a „Tisztítás” fejezet „Motorvédő szűrő” című részét).

1 Távolítsa el a motorvédő szűrőt (ábra 51).

2 Helyezze be az új motorvédő szűrőt.

Soha ne használja a készüléket motorvédő szűrő nélkül.

Mikroszűrő (csak meghatározott típusoknál)

Száraz anyagok felszívásakor az elektrosztatikus mikroszűrő a miniatűr porrészecskék eltávolításával megtisztítja a távozó levegőt. A szűrő hatékonysága a használat során fokozatosan csökken.

- Általában elég akkor kicserélni a motorvédő szűrőt, amikor behelyezi az új papír porzsákkészlet első darabját.
- A mikroszűrőtartó kijelzőjének fehérnek kell maradnia. Ha azt látja, hogy a szűrő szürkése változik, ajánlott a szűrő kicserélése (ábra 58).

Cserélje gyakrabban a szűrőt, ha légúti betegségben (pl. asztmában) szenved, vagy ha allergiás (pl. virágporra, porra stb.).

1 Húzza felfelé a mikroszűrő tartóját (ábra 23).

2 Húzza ki a tartóból a régi mikroszűrőt (ábra 59).

3 Helyezze a tartóba az új mikroszűrőt, és csúsztassa vissza a tartót a készülékbe.

Habszűrő

Cserélje ki a sérült vagy erősen szennyezett habszűrőt.

Tárolás

1 Kapcsolja ki a készüléket, és húzza ki a hálózati csatlakozódugót a fali aljzatból.

2 Nyomja meg a kábel-felcsévélő gombot. (ábra 60)

▶ A hálózati kábel automatikusan feltekeredik a készülék belsejében.

Megjegyzés: Amikor a tisztítószertartály a készülékre van csatlakoztatva, a hálózati kábel nem tűnik el teljesen a készülékben a kábel-felcsévélő gomb megnyomásakor.

3 A kisméretű szívófejeket az ábrán látható módon tárolja (ábra 61).

4 A meghatározott típusoknál: a cső tárolásához helyezze a rögzítőt a készülék oldalán lévő rögzítősínbe.

Megjegyzés: A cső meghúzásakor vagy erősebb ütközéskor a rögzítő leválik a csőről vagy a készülékről, hogy megelőzze a készülék megrongálódását. Ilyenkor egyszerűen nyomja vissza a rögzítőt a csőre.

Tartályok és szűrők rendelése

Tartozékok, porzsákok és szűrők a márkakereskedőnél kaphatók. Rendeléskor közölni kell a készülék típusát, vagy az alábbi táblázatban található szervizszámot.

Tartozék, szűrő vagy porzsák	Alkalmazás	Leírás	Típuszám (szervizszám)
Athena típusú porzsák	Kétrétegű papírporszákok általános háziporhoz. Száraz használat.	Készlet: 4 porzsák + 1 motorvédő szűrő + 1 mikroszűrő.	HR6947
Mikroszűrő	A távozó levegőt szűri. Száraz használat.	Készlet: 2 darab	FC8032
Tisztítófolyadék	Padlók tisztításához. Víz hozzáadásával. Nedves használat.	1 üveg	HR6965
Habszűrő	Az áramoltató egységbe helyezve. Nedves használat.	1 szűrő	(4822480 40242)
Háromfunkciós keménypadló-adapter	Kemény padlók tisztításához. Nedves használat.	1 adapter	(4322 004 22790)
Kárpittisztító fej	Bútorok, faliszőnyegek, stb. tisztításához. Nedves használat.	1 szívófej	(4822 479 20234)
Porlasztó	Tisztítás, folyadékfelszívás. Nedves használat.	1 porlasztó	(4822 466 62588)
Tartós porzsák	Általános háziporhoz. Száraz használat.	1 porzsák	(4322 480 10215)

Környezetvédelem

- A feleslegessé vált készüléket szelektív hulladékként kell kezelni. Kérjük, hivatalos újrahasznosító gyűjtőhelyen adja le, így hozzájárul a környezet védelméhez.

Jótállás és szerviz

Ha javításra vagy információra van szüksége, vagy ha valamilyen probléma merült fel, látogasson el a Philips honlapjára (www.philips.com), vagy forduljon az adott ország Philips vevőszolgálatához (a telefonszámot megtalálja a világszerte érvényes garancialevélen). Ha országában nem működik ilyen vevőszolgálat, forduljon a Philips helyi szaküzletéhez.

Кіріспе

Өнімді сатып алуыңызбен құттықтаймыз және Philips компаниясына қош келдіңіз! Philips компаниясы ұсынатын қолдауды толығымен пайдалану үшін өніміңізді www.philips.com/welcome веб-бетіне тіркеңіз.

Жалпы сипаттама (Сурет 1)

- A** Құрғақ түрде қолдану
- 1 Шлангты қосушы
 - 2 Соратын шланг
 - 3 Механикалық сору қуатын бақылау
 - 4 Соратын құбыр
 - 5 Үш көрінісі бар құбыр (тек ерекше түрлері ғана)
 - 6 Уақытша қоюға арналған қыстырғыш (тек ерекше түрлері ғана)
 - 7 Саптама
 - 8 Моторды қосу/өшіру түймесі
 - 9 Тұтқа
 - 10 Тоқ сымын жинайтын түйме
 - 11 Микро сүзгі (тек ерекше түрлерінде ғана)
 - 12 Тоқ сымы
 - 13 Уақытша қоюға арналған орын
 - 14 Қысқыштар
 - 15 Мотор бөлігі
 - 16 Ерекше табан
 - 17 Шаң дорбасын ұстағыш
 - 18 Шаң дорбасы
 - 19 Сыйымдылық (ыдыс)
 - 20 2 кішкене қосымша бөлшектерге арналған орын (кішкене қылшақ, кішкене саптама, тесікшелі саптама немесе жылжымалы тесікшелі саптама)
- B** Сулы қолдану
- 1 Сусабын шланг қыстырғышы
 - 2 Сусабын шүріппесі
 - 3 Сусабын шлангтары
 - 4 Сусабын шлангын байланыстырушы
 - 5 Сусабын сыйымдылығы
 - 6 Жарығы бар сусабын сорғышын қосу/өшіру түймесі
 - 7 Шашыратқыш
 - 8 Мотор қорғауыш сүзгісі
 - 9 Philips компаниясының тазалау сұйықтығы (HR6965)
 - 10 Көбікке арналған фильтрі бар жүзілмелі бөлік
 - 11 Қапталған саптама
 - 12 Сусабын шығаратын екі тесігі бар саптама
 - 13 Қатты еденге арналған адаптор

Маңызды

Құрылымын қолданбастан бұрын осы пайдаланушы нұсқаулығын мұқият оқып шығыңыз да, оны келешекте қарау үшін сақтап қойыңыз.

Қауіпті

- Күлді (күл жинағыштан немесе пештен) сорып жинар алдында, олардың суығанан күтіңіз.
- Жанар май, ақ спирт, газ майын, парафинді май немесе басқа жануы жеңіл немесе жарылуы мүмкін сұйықтықтарды шаң сорғышпен сормаңыз.

- Құралды жарылуы мүмкін булары (жанар май, қоспалар) бар бөлмелерде қолдануға болмайды.
- Мотор бөлігін суға батырмаңыз.
- Сусабын ағынын розеткаларға, шанышқыларға немесе электр құралдарына бағыттамаңыз.

Ескерту

- Құралды қосар алдында, құралдың табақшасында көрсетілген вольтаж түрі, жергілікті қамтамасыз ететін вольтажбен сәйкес келетіндігін тексеріп алыңыз. Құралдың вольтаж түрін мотор бөлігінің астынан таба аласыз.
- Егер құрылғының ашасы, сымы немесе құрылғының өзге бөлшегіне зақым тиген болса, құрылғымен қолданбаңыз.
- Егер ток сымы зақымдалған болса, қауіпті жағдай туғызбас үшін оны тек Philips компаниясы ұсынған қызмет орталығында сол компанияның жабдықтарымен және соған сәйкес білімі бар маман алмастыру керек.
- Мүмкіндігі мен ойлау қабілеті шектеулі және білімі мен тәжірибесі аз адамдар (балаларды қоса) бұл құралды олардың қауіпсіздігіне жауап беретін адамның қадағалауымен немесе құралдың қалай пайдалану жөнінде нұсқау берілген жағдайда ғана қолдануына болады.
- Балалардың құралмен ойнамауын қадағалаңыз.
- Тазалау сұйықтығын балалардың қолы жетпейтін жерде сақтаңыз.
- Шаң сорғыш қосулы болғанда, шлангіні, түтікті немесе басқа қосымша бөлшектерді көзінізге, құлақтарыңызға, бағыттамаңыз және оларды аузыңызға салмаңыз.
- Құрал қолдануға толығымен дайын болмай тұрып, тоқ сымын қабырғадағы розеткаға қоспаңыз. Құралды қосар немесе ажыратар алдында, тоқ сымын және сіздің қолыңыз құрғақ болуы тиіс.

Абайлаңыз

- Сулы тазалаудан бұрын, міндетті түрде микро сүзгі мен қағаз немесе қайта қолдануға болатын шаң дорбасын әрдайым алып тастаған жөн.
- Құралды сұйықтықтарды сору үшін қолданар алдында, әрдайым шашыратқыш пен жүзімелі бөлікті орнатыңыз.
- Егер құрал дұрыс жұмыс жасамаса, не болмаса сіз құралды тазаламақшы болсаңыз және контейнерді ашар алдында, әрдайым тоқ сымын қабырғадағы розеткадан суырып алыңыз.
- Шаң сорғышты күлді, ұсақ құмды, әкті, цемент шаңын және осы тәріздес заттарды сору үшін қолданған кезде, шаң дорба тесікшелері шаңмен бітіп қалады. Осының нәтижесінде, шаң дорбасы толы дегенді білдіретін көрсеткіш шаң дорбасының толып кеткендігін ескертеді. Бір рет ғана қолдануға болатын шаң дорбасын алмастырыңыз немесе қайта қолдануға болатын шаң дорбасын тіпті ол әлі толы емес болса да, босатыңыз («Алмастыру» тарауын қараңыз).
- Тек Philips компаниясының Athena қағаз шаң дорбаларын немесе қайта қолдануға болатын шаң дорбасын пайдаланыңыз (тек кейбір елдерде ғана).
- Моторды қорғайтын сүзгіні орнатпастан бұл құралды қолдануға болмайды. Моторға зақым келуі, сондай-ақ құралдың қызмет ету уақыты қысқаруы мүмкін.
- Сулы тазалауды қолданғаннан кейін, ыдысты міндетті түрде босатып, тазалап, әрі кептіріп алыңыз. Құбыр мен шлангының ішін кептіру үшін, бірнеше минут бойы құралмен ауаны сорыңыз. Осындай шара арқылы келесі жолы қолданғанда жағымсыз иістің болуының алдын аласыз. Сондай-ақ, бұл қағаз шаң дорбасының сулануынан сақтайды.
- Құралға қағаз немесе қайта қолдануға болатын шаң дорбасы (тек кейбір елдерде ғана) орнатылған болса, тек құрғақ материалдар мен шаңды ғана сорыңыз.
- Сорғышты сусабын ыдысын толтырып, құралға орнатып, екі сусабын шлангысына байланыстырғанда ғана қосыңыз. Сусабын ыдысы босаған кезде, бірден сорғышты өшіріңіз.
- Сорғыштың қызмет ету қабілетін ұзарту үшін, оны жылына бір рет су және сірке суының араласпасымен тазалап отырыңыз. «Тазалау және күту» тарауындағы нұсқауларды орынданыз.

- Құралды қолданып болғаннан кейін, оны әрдайым өшіріп, ток сымын қабырғадағы розеткадан суырып отырыңыз.
- Құралды мұздатып алмас үшін, оны 0°C төмен температурада сақтамаңыз.
- Шу деңгейі: $L_c = 82 \text{ dB [A]}$

Электромагниттік өрістер (ЭМӨ)

Philips компаниясы шығарған бұл құралы электромагниттік өрістерге (ЭМӨ) қатысты барлық стандарттарға сай келеді. Дұрыс әрі осы пайдаланушы нұсқаулығына сәйкес қолданылса, қазіргі кездегі белгілі ғылыми дәлелдерге негізделе отырып құралды қолдану қауіпсіз деуге болады.

Қолдануға дайындау

Қосымша бөлшектерді орнату және ажырату

Шланг

- 1 Шлангын қосу үшін, оны сағат тілі бағытымен кішкене бұрап отырып, шланг байланыстырушыға кіргізіңіз (Сурет 2).
- 2 Шлангын ажырату үшін, оны сағат тілі бағытына қарсы кішкене бұрап отырып, шланг байланыстырушыдан суырып алыңыз (Сурет 3).

Құбыр

- 1 Құбырды қосу үшін, spring-loaded түймесін басып, тарлау бөлігін кең бөлікке енгізіңіз. (Сурет 4)
- Ол енгізетін жерге дұрыс енгізілгенде, түйме тарс етіп шығып кетеді.
- 2 Құбырды ажырату үшін, пружиналы шүріппені басып, бөліктерді бір бірінен тартыңыз.

Үш көрінісі бар құбыр (тек ерекше түрлері ғана)

- 1 Шаң сорып жатқанда құбырды өзіңізге ең ыңғайлы болып келетін ұзындыққа сәйкестендіріп алыңыз. Екі сақинаның біреуін төмен қарай итеріп, сақинаның үстіндегі құбыр бөлігін жоғары қарай тартыңыз немесе төмен қарай итеріңіз (Сурет 5).

Саптама

- 1 Саптаманы құбырға қосыңыз (Сурет 6).
- 2 Егер сіз саптаманы қолыңызға жақын болсын десеңіз (мысалы табалдырықтарды, қаптамаларды немесе гобеленді) тазалар үшін, онда саптаманы тікелей сабына қосыңыз (Сурет 7).

Шаң сорғышты құрғақ немесе сулы тазалауға дайындаңыз.

Ескертпе: Сіз шаң сорғышты қабынан алғанда, ол сулы тазалауға дайын.

Құрғақ тазалауға дайындық

Құрғақ заттарды сорып алар алдында, жүзілмелі бөлікті және шашыратқышты әрдайым алып, микро сүзгі (тек ерекше түрлерінде ғана) мен қағаз немесе қайта қолдануға болатын шаң дорбасын (тек кейбір елдерде ғана) орнатыңыз.

- 1 Құралдың токтан суырылып тұрғандығын тексеріңіз.
- 2 Сусабын шлангын сағат бағытына бұрап (1), оны мотор блогынан суырып алыңыз (2) (Сурет 8).
- 3 Сусабын сыйымдылығын алып тастаңыз (Сурет 9)
- 4 Қыстырғыштарды бұрап босатыңыз (Сурет 10).
- 5 Мотор блогын ұстағышынан ұстап, контейнерден көтеріп шығарыңыз (Сурет 11).

- 6 Мотор блогын төңкеріңіз (Сурет 12).
- 7 Шашыратқышты мотор блогынан шығарыңыз (Сурет 13).
- 8 Жүзілмелі бөлікті ыдыстан алыңыз (Сурет 14).
- 9 Қағаз немесе қайта қолдануға болатын шаң дорбасын (тек кейбір елдерде ғана) салыңыз. Шаң дорбасын ұстағышына алдыңғы жағымен салып жатқанда, қызыл иінді басып, ұстап тұрыңыз (Сурет 15).
- 10 Алдымен төменгі жиегін енгізіңіз(1). Содан соң жоғарғы жиегін орнына итеріңіз (2) (Сурет 16).

Ескертпе: Алдындағы екі шығып тұрған төбешіктер төмен қарап тұрғандығын және төменгі жиегінің ортасы ұстағыштың жуан жиегінде орналасқандығын тексеріңіз.

- 11 Шаң дорбасы бар ұстағышты құралға сырғытып кіргізіңіз. Ұстағыш ыдыстың екі жиегімен орнына түсуі тиіс (Сурет 17).

- 12 Мотор бөлігін қайтадан құралға салып, қыстырғыштарын жабыңыз («сырт» ете түскенше). (Сурет 18)

- 13 Микро сүзгіні орнына қойыңыз (тек ерекше түрлерінде ғана) (Сурет 19).

Ескертпе: Қағаз шаң дорбасын алмастыру үшін, «Алмастыру» немесе қайта қолдануға болатын шаң дорбасын босату үшін «Тазалау және күту» тарауын қараңыз (тек кейбір елдерінде ғана).

Сулы қолдануға дайындау

Сулы тазалау алдында, әрдайым түрде микро сүзгі (тек ерекше түрлерінде) мен қағаз немесе қайта қолдануға болатын шаң дорбасын алып тұрыңыз.

Сұйықтықтарды соруға дайындау

Сұйықтықтарды сору үшін, сізге жүзілмелі бөлік және шашыратқыш керек болады.

- 1 Құралдың токтан суырылып тұрғандығын тексеріңіз.
- 2 Қыстырғыштарды бұрап босатыңыз (Сурет 10).
- 3 Мотор блогын ұстағышынан ұстап, контейнерден көтеріп шығарыңыз (Сурет 11).
- 4 Қайта қолдануға болатын шаң дорбасын (тек кейбір елдерінде ғана) немесе қағаз шаң дорбасын алып тастаңыз («Алмастыру» тарауын қараңыз) (Сурет 20).
- 5 Жүзілмелі бөлікті сабынан ұстап, ыдысқа орнатыңыз (Сурет 21).

Ескертпе: Жүзілмелі бөлік құралға тек бір жолмен ғана орнатылады.

- 6 Мотор блогын төңкеріңіз (Сурет 12).
- 7 Шашыратқышты мотор блогына салыңыз (Сурет 22).
- 8 Мотор бөлігін қайтадан құралға салып, қыстырғыштарын жабыңыз («сырт» ете түскенше) (Сурет 18).
- 9 Микро сүзгіні алып тастаңыз (тек ерекше түрлерінде ғана) (Сурет 23).

Ескертпе: Микро сүзгі қатты дымқыл ауада болса, онда ол өзінің электрстатикалық мүмкіндіктерін жоғалтады.

Енді құрал сұйықтықтарды соруға дайын.

Сусабынды қолдануға дайындық

Едендерді сусабындалу үшін, сізге жүзілмелі бөлік, шашыратқыш, сусабын сыйымдылығы (сумен және сусабынмен толтырылған), сусабын шығаратын екі тесігі бар саптама және сусабын шүріппесі қажет болады.

- 1 «Сұйықтықтарды соруға дайындау» тармағындағы 1 ден 9 ға дейінгі қадамдарды жасаңыз.
- 2 Сусабын сыйымдылығына суық су толтырыңыз (Сурет 24).
- 3 Сумен толып тұрған сыйымдылыққа тазалау сұйықтығының бір өлшеуіш ыдысын құйыңыз (Сурет 25).
- 4 Сусабын сыйымдылығын құралға орнатыңыз (Сурет 26).
- 5 Қысқа сусабын шлангысын шаң сорғыштағы байланыстырушыға енгізіп (1), сағат тілі бағытына қарсы бұраңыз (2) (Сурет 27).
- 6 Ұзын сусабын шлангысын сусабын шүріппесіне қосыңыз (Сурет 28).
- 7 Сорғыш шлангының сабына сусабын шүріппесін бекітіңіз. (Сурет 29)
- 8 Ұзын сусабын шлангының ұшын шаң сорғыштағы байланыстырушыға қаттылап енгізіңіз («сырт» ете түседі) (Сурет 30).
 - Сусабын шлангісін ажырату үшін, сақинаны құралға қарай итеріңіз (Сурет 31).
- 9 Ұзын сусабын шлангісін сорғыш шлангісіне бекітіп, сорғыш құбырды су-сабын шлангісінің қыстырмасымен бекітіңіз (Сурет 32).
- 10 Екі тесікшесі бар шлангіні қосыңыз (Сурет 6).
Құрал, енді, кілем және палас тәрізді жұмсақ едендерді сусабынмен тазалауға дайын.

Құралды қолдану

- 1 Тоқ сымын құралдан тартып шығарып, шанышқысын қабырғадағы розеткаға кіргізіңіз (Сурет 33).
- 2 Құралды қосу үшін, моторды қосу/өшіру түймесін басыңыз (Сурет 34).

Құрғақ түрде қолдану

Саптама

- 1 Ауыстырылмалы саптаманы қатты және жұмсақ едендерді тазалауға қолдануыңызға болады: (Сурет 35)
 - Қылшақты лентасын сыртына шығарып алып, саптаманы қатты едендерді тазалау үшін қолдана аласыз (ағаштан, керамикадан, тастан, және синтетикадан жасалған едендерді)
 - Қылшақты лентасын ішіне енгіздіріп алып, саптаманы жұмсақ едендерді тазалау үшін қолдана аласыз (кілемдер мен паластарды)

Сулы қолдану

Сұйықтықтарды сору

Ескертеме: Суды құралдан жоғары тұрған жерлерден сорып алып жатсаңыз (мысалы: шатыр орынан немесе шатыр суын жинағыштан), құрал міндетті түрде сифон тәрізді жұмыс жасап кетеді. Нәтижесінде, ыдыс әдеттегіден жылдамырақ толып, су одан асып кетуі мүмкін. Ешқашан ыдыстың ең көп мөлшерінен асырмаңыз (9 литр/2 галон) (Сурет 36).

Сұйықтықтарды сорған кезде контейнердің толып кетпегендігін тексеру үшін, нақты уақыт аралығында келесі әрекеттерді орындаңыз:

- 1 Саптаманы судан шығарыңыз.
- 2 Құралды сөндіру үшін, моторды қосу/өшіру түймесін басыңыз.
- 3 Штепсельді розеткадан ағытыңыз.
- 4 Контейнерді босатыңыз.

Кілемдерді сусабынмен тазалау

- 1** Есіктен ең алыс жерден бастап, жұмысыңызды есікке қарай жасаңыз.
- 2** Сусабынды құбырдың сабындағы шүріппені қысу арқылы шығара аласыз (Сурет 37).
- 3** Тазаланғалы жатқан жердің бәрін қамту үшін, айналмалы қозғалыстар жасаңыз.
Ескертпе: Егер сіз жаңа ғана тазалап болған жерде су іздері жатса, онда шаң сорғышпен, сусабын шашпастан, бір рет жүргізіп алыңыз.
- 4** Сусабынды шашып болғаннан соң, шүріппені босатып, сорғышты сөндіріңіз.
Құрал қосылып тұрсын (Сурет 38).
- 5** Саптаманы еденнен көтеріңіз. Содан соң құралды біршама уақыт бойы құрғақ ауаны сорғызыңыз, сонда сорғыш шланг пен құбыр іші кебеді (Сурет 39).
- 6** Құралды сөндіріңіз.

Кілемді сусабынмен жуу әдістері

Сіңу деңгейіне байланысты сіз мына төменде суреттелген үш сусабынмен жуу әдісін қолдануыңызға болады (немесе оларды қиыстыруға да болады!).

1 Сергіту

- Егер сіздің кілеміңізді (немесе оның бір бөлігін) сәл сергіту ғана керек болса, онда сізге тым көп сусабын шашыратудың керегі жоқ.
- Өзіңізге қарай қозғалыс жасап жатқанда ғана сәл сусабын шашыратқаныңыз дұрыс болар.
- Содан соң шүріппені босатып, саптаманы тазалап жатқан жердің үстінен бірнеше рет сусабын қолданбастан жүргізіңіз.

2 Терең тазалау

- Өте кір кілемді немесе оның кірленген бөлігін жақсылап тазалау үшін, саптаманы тазаламақшы болып жатқан жердің үстінен бірнеше рет сусабын шашырата отырып жүргізіңіз.

3 Одан да терең тазалау

- Өте қатты кірленген немесе дақ басып қалған жерлерді одан да терең тазалау үшін, мотор блогын сөндіріңіз, алайда сорғышты жұмыс жасата беріңіз.
- Шүріппені қысып, сусабын шашыратыңыз.
- Сусабын шашыратқан жерде бірнеше минут бойы жатып, сіңсін, содан соң мотор блогын қайтадан қосып, сусабынды сорып алыңыз.
- Тым көп сусабын шашыратпаңыз, себебі ол кілемге зақым тигізуі мүмкін.

Кілемді сусабынмен жуған кезде берілетін кеңестер

- Суға төзімсіз едендерді сусабынмен жууға болмайды. Егер сіз күмәндансаңыз, онда кілем алған жермен кеңесіңіз.
- Сезімтал маталарды, қолдан тоқылған кілемдерді немесе бояуы шығатын кілемдерді сусабынмен тазаламаңыз.
- Кілеміңіздің бояуы шығатындығын тексеріп алыңыз. Ол үшін, ақ шүберекке кішкене суда ерітілген сусабынды құйыңыз. Содан соң, кілемнің көзге көрінбейтін бөлігін ысқылап көріңіз. Егер шүберекте ешқандай із қалмаса, онда кілеміңіздің бояуы шықпайтын болғаны.
- Алайда, егер шүберекте бояу іздері қалған болса, онда кілеміңізді сусабынмен тазаламаңыз. Егер күмәндансаңыз, кәсіпкер маманмен байланысыңыз.
- Сусабынмен тазалар алдында бүкіл тазаламақшы болған жерді шаң сорғышпен тазалап алыңыз.
- Дұрыс және жылдам кептіру үшін, сусабынмен тазалап жатқан бөлме тазалау барысында және тазалауды аяқтағанда ауамен жақсы желдетілетін болсын.
- Тазалап болғаннан соң, кілем үстінен қайтадан басып жүрер алдында, оның жақсылап кепкендігін тексеріңіз: сергітілген бөліктер әдетте 30 минут ішінде кебеді, ал терең тазаланған жерлер кебу үшін 2 сағаттай уақыт керек болады. Әрине, кебу уақыты, сонымен

қатар, шашыратқан сусабын мөлшеріне, температураға, ауа дымқылдығына және бөлменің желдетілу деңгейіне байланысты болады.

- Көрініп тұратын саптамалар (екі тесігі бар саптама және қаптамалы саптама) сізге кілеміздің немесе қатты еденіңіздің қаншалықты тазаланғанын көру мүмкіндігін береді. Ол үшін әшейін ғана жиналып жатқан қоспаның түсін көрсеңіз болады.

Қатты едендерді сусабынмен тазалау

- Қатты едендерге арналған екі тесігі бар 3- максатты «басу» адапторында сізге таныс үш тазалау аспабы болады: (Сурет 40)

- 1 Еденге жабысып қалған кірді тазалауға арналған қылшық;
- 2 Сусабынды шашырату, тарату және сүртіп алуға арналған ысқыш;
- 3 Соруға мүмкіндік беретін, еденнен сусабынды сығып алатын швабра.

- 1 Екі тесігі бар сусабынға арналған саптамаға қатты едендерге арналған адапторды сырт еткізіп кигізіңіз (Сурет 41).

- 2 Есіктен ең алыс жерден бастап, жұмысыңызды есікке қарай жасаңыз.

- 3 Құбыр сабындағы шүріппені қысып, сусабынды шашыратыңыз. Тиімді қырып тазалау үшін, әдеттегі шаң сорғышпен жұмыс жасағандай етіп, ары-бері қозғалыстар жасаңыз. Әдетте сусабынды саптамамен алға қарай қозғалыс жасағанда шашыратқан жөн (Сурет 42).

Ескертпе: Тым ұзын қозғалыстар жасамаңыз.

- 4 Еденді кептіру үшін, саптаманы артқа қарай ақырын қозғаңыз. Сығып алатын швабра ғана еденге тиетін болсын, және сусабынды шашыратпаңыз (Сурет 43).

- 5 Сусабынды тиімді түрде жинап алу үшін, бірінің үстінен бірі өтетін қозғалыстар жасап, артынан үстінен суретте көрсетілгендей етіп, соңғы бір қозғалыс жасаңыз. (Сурет 44)

- 6 Сусабынды шашып болғаннан соң, шүріппені босатып, сорғышты сөндіру үшін, сусабын сорғышын қосу/өшіру түймесін басыңыз. Құрал қосылып тұрсын (Сурет 38).

- 7 Саптаманы еденнен көтеріңіз. Содан соң құралды біршама уақыт бойы құрғақ ауаны сорғызыңыз, сонда сорғыш шланг пен құбыр іші кебеді (Сурет 39).

- 8 Құралды сөндіру үшін, моторды қосу/өшіру түймесін басыңыз.

Жиһазды сусабынмен тазалау

Қапталған саптама сізге жиһазды, гобеленді және перделерді сусабынмен тазалау мүмкіндігін береді.

- 1 Қапталған саптаманы тікелей сабына қосыңыз (Сурет 45).

- 2 Едендерді сусабынмен тазалағандай етіп маталарды да тазаласаңыз болады. (Сурет 46)

Тазалау

- 1 Құралды сөндіру үшін, моторды қосу/өшіру түймесін басыңыз.

- 2 Штепсельді розеткадан ағытыңыз.

- 3 Құралдың барлық бөлшектерін, және ыдысты, дымқыл шүберекпен сүртсеңіз болады.

Мотор блогына суды енгіздірмеңіз!

Сулы тазалауды қолданғаннан кейін

- 1 Ыдысты тазалап, кептіріп алыңыз.

- 2 Құралды біршама уақыт бойы құрғақ ауаны сорғызыңыз, сонда сорғыш шланг пен құбыр іші кебеді.

Жүзілмелі бөлік және көбік фильтірі

- 1 Жүзілмелі бөлікті және көбік фильтірін шайып жіберіңіз (Сурет 47).
- 2 Көбік фильтірінің қызмет көрсету өмірін ұзарту үшін, оны жүзілмелі бөліктен абайлап алыңыз (Сурет 48).
- 3 Фильтірді бөлек тазалаңыз (Сурет 49).

Көбік фильтірінен артық суды сығып алыңыз. Бұрамаңыз!

Екі тесігі бар саптама

- 1 Екі тесігі бар саптаманы ағын су астында шайып жіберіңіз (Сурет 50).
- 2 Қатты еденге арналған адапторды алып, бөлек тазалаңыз (Сурет 41).
- 3 Ыдысқа жылымыш су құйыңыз. Сусабынға арналған шлангымен суды сорып, дәретханаға немесе раковинаға төгіңіз. Осының арқасында сусабын қалдықтарын шлангының ішінде тұрып қалып, оларды бітеліп қалудан сақтайсыз.

Сусабын сорғышы

Сусабын сорғыштың қызмет ету қабілетін ұзарту үшін, оны жылына бір рет су және сірке суының қоспасымен тазалап отырыңыз.

- 1 1 литр ақ сірке суын (8% сірке қышқылы) сусабын ыдысына құйып, оның үстінен жылы су құйыңыз.
- 2 Құралды сусабынмен жұмыс жасағандай етіп, сусабын сыйымдылығы босағанша жұмыс жасатыңыз. Сірке суы қоспасын шелекке құйып алыңыз.
- 3 Осы рәсімді 1 литр қунақы сумен қайталаңыз, сонда сірке суы қалдықтарын шайып жібереді.

Мотор қорғауыш сүзгісі

Қайта қолдануға болатын шаң дорбасын қолдансаңыз, моторды қорғауға арналған сүзгіні жылына бір рет жылы сумен тазалап тұрыңыз.

Ескертпе: Қағаз шаң дорбасын пайдаланатын жағдайда, моторды қорғауға арналған сүзгіні қағаз шаң дорбаларының жаңа жинағын алғаш рет орнатқанда алмастырыңыз («Моторды қорғауға арналған сүзгі» бөліміндегі «Алмастыру» тарауын қараңыз).

- 1 Моторды қорғауға арналған сүзгіні алып тастаңыз (Сурет 51).
- 2 Моторды қорғауға арналған сүзгіні ағын су астында шайыңыз (Сурет 52).
- 3 Моторды қорғауға арналған сүзгіні құрғатыңыз.

Фильтірді шаң сорғышқа қайтадан орнатар алдында, оның толығымен құрғақ екендігін тексеріңіз.

- 4 Моторды қорғауға арналған сүзгіні өз орнына салыңыз.

Шаң дорбасын босату/алмастыру

Қағаз шаң дорбасын алмастыру

- 1 Толып қалған шаң дорбасын алу үшін, шаң дорбасы бар ұстағышты саптарынан ұстап, құралдан суырып алыңыз (Сурет 20).
- 2 Шаң дорбасының алдындағы картонын шығару үшін, қызыл түймені басып, ұстап тұрыңыз (Сурет 53).

- 3** Тольпып кеткен шаң дорбасын тастап, жаңа шаң дорба салыңыз («қолдануға дайындық» тармағын қараңыз).

Ескертпе: Моторды қорғауға арналған сүзгі мен микро сүзгі әрбір түпнұсқалы Philips Athena шаң дорбалар жинағымен бірге беріледі.

Қайта қолданылатын шаң дорбасын босату (тек кей елдерде ғана).

Кейбір елдерде қайта қолдануға болатын шаң дорбалары беріледі. Қайта қолдануға болатын шаң дорбаларын қағаз шаң дорбаларының орнына пайдалана аласыз. Қайта қолдануға болатын шаң дорбаларын бірнеше рет пайдалануға және босатуға болады.

- 1** Қайта қолдануға болатын шаң дорбасын, қағаз шаң дорбасы үшін суреттелген нұсқау бойынша алуға болады.
- 2** Қайта қолдануға болатын шаң дорбасын қоқысқа арналған шелек үстінен ұстап тұрыңыз (Сурет 54).
- 3** Шаң дорбасының екі жағындағы сырғымасын сырғытыңыз (Сурет 55).
- 4** Шаң дорбасының ішіндегіні қоқыс шелегіне босатыңыз (Сурет 56).
- 5** Шаң жинағыш дорбаны жабу үшін, оның бекіту қыстырғышын дорбаның төменгі жиегіне сырғытыңыз. (Сурет 57)
- 6** Қайта қолдануға болатын шаң дорбасын қайтадан құралға салыңыз. «Қолдануға дайындық» тармағындағы қағаз шаң дорбасын салу нұсқауын қолданыңыз.

Фильтрді алмастыру

Тек бұл құралға арналған Philips компаниясының түпнұсқалы сүзгілерін пайдаланыңыз. Басқа сүзгілерді пайдалануға болмайды.

Түр нөміріне байланысты «Керек-жарақтар мен сүзгіге тапсырыс беру» тарауын қараңыз.

Мотор қорғауыш сүзгісі

Моторды қорғауға арналған сүзгіні жаңа шаң дорбалар жинағының алғашқы шаң дорбасын салар кезінде алмастырыңыз.

Ескертпе: Қағаз шаң дорбасының орнына қайта қолдануға болатын шаң дорбасын пайдаланып отырсаңыз, моторды қорғауға арналған сүзгіні жылына бір рет тазалап тұрыңыз («Моторды қорғауға арналған сүзгі» бөліміндегі «Тазалау» тарауын қараңыз).

- 1** Моторды қорғауға арналған сүзгіні алып тастаңыз (Сурет 51).
- 2** Жаңа моторды қорғауға арналған сүзгіні орнатыңыз.

Бұл құралды моторды қорғауға арналған сүзгісіз қолдануға болмайды.

Микро сүзгі (тек ерекше түрлерінде ғана)

Құрғақ заттарды сорып жинағанда, электростатикалық микро сүзгі қолданылған ауаны майда шаң бөлшектерін алып тастау арқылы тазалайды. Қолданған сайын, сүзгінің тиімділігі азаяды.

- Әдетте микро сүзгіні жаңа шаң дорбалар жинағының алғашқы шаң дорбасын салар кезінде ауыстырғаныңыз жөн.
- Микро сүзгі ұстағышының көрсеткіші ақ болып тұруы тиіс. Сүзгі көзге көрінетіндей болып сұр түске айналса, сүзгіні ауыстыруыңыз қажет (Сурет 58).

Тыныс алу ауыруларынан зардап шегетін болсаңыз, (мысалы, астма), немесе аллергияңыз болса (мысалы, шаңға, тозаңға, және т.б.), онда сүзгіні жиірек ауыстырғаныңыз жөн.

- 1** Микро сүзгі ұстағышын жоғары қарай тартыңыз (Сурет 23).
- 2** Микро сүзгіні ұстағыштан суырып алыңыз (Сурет 59).

3 Жаңа микро сүзгіні ұстағышқа салып, ұстағышты қайтадан құралға сырғытып орнатыңыз.

Көбік фильтірі

Егер көбік фильтірі тым кір немесе зақымдалған болса, оны ауыстырыңыз.

Сақтау

1 Құралды сөндіріп, оны тоқтан суырыңыз.

2 Тоқ сымын жинап алатын түймені басыңыз. (Сурет 60)

Тоқ сымы автоматты түрде құрал ішінде жиналады.

Ескертпе: Сусабын ыдысы құралға қосулы тұрған кезде, ток сымын жинайтын түймені басқанда да, ток сымы толығымен құрал ішіне кірмейді.

3 Кішкене саптамаларды суретте көрсетілгендей етіп жинап қойыңыз (Сурет 61).

4 Тек ерекше түрлері ғана: Құбырды жинап қою үшін, жинап қоюға арналған қыстырманы құралдың жанындағы жинап қоюға арналған орынға кіргізіңіз.

Ескертпе: Құралға абайсызда зақым тигізбес үшін, жинап қоюға арналған қыстырма құбырды тартып қалғанда немесе оны қатты күшпен қағып жібергенде, шешіліп кетеді. Бұндай жағдайда жинап қоюға арналған қыстырманы қайтадан құбырға қыстырып қойсаңыз болады.

Керек-жарақтар мен сүзгіге тапсырыс беру

Құрал саймандарды, фильтрлерді немесе шаң дорбаларды дилеріңізден алуыңызға болады. Төмендегі кестеде көрсетілген сәйкес келетін түрінің нөмірін немесе қызмет нөмірін атап кетіңіз.

Құрал саймандар, фильтр немесе шаң дорба	Қолдану	Сипаттама	Түрінің нөмірі (қызмет нөмірі)
Шаң дорбалары, Athena түрі	Әдеттегі үй шаңына арналған 2-қабатты қағаз шаң дорбалары. Құрғақ тазалау үшін.	Жинақ: 4 шаң дорбасы + 1 моторды қорғауға арналған сүзгі + 1 микро сүзгі.	HR6947
Микро сүзгі	Қолданылған ауаны фильтрлейді. Құрғақ түрде қолдану.	Топтама: 2 дана	FC8032
Тазалау сұйықтықтары	Едендерді сусабындау үшін. Су қосыңыз. Сулы қолдану.	1 бөтелке	HR6965
Көбік фильтірі	Жүзімелі бөлікке қойылуы тиіс. Сулы қолдану.	1 фильтр	(4822480 40242)
3-мақсатты қатты еденге арналған адаптор.	Қатты едендерді тазалау үшін. Сулы қолдану.	1 адаптор	(4322 004 22790)
Қапталған саптама	Жиһазды, гобеленді, және т.б. сусабындау. Сулы қолдану.	1 саптама	(4822 479 20234)

Құрал саймандар, филтiр немесе шаң дорба	Қолдану	Сипаттама	Түрiнiң нөмiрi (қызмет нөмiрi)
Шашыратқыш	Сусабынмен, сұйықтықтарды сору. Сулы қолдану.	1 шашыратқыш	(4822 466 62588)
Қайта қолдануға болатын шаң дорбасы	Әдеттегi үй шаңы үшiн. Құрғақ түрде қолдану.	1 шаң дорбасы	(4322 480 10215)

Қоршаған орта

- Құрылғыны өз қызметiн көрсетiп тозғаннан кейiн, күнделiктi үй қоқысымен бiрге тастауға болмайды. Оның орнына бұл құрылғыны арнайы жинап алатын жерге қайта өңдеу мақсатына өткiзiңiз. Сонда сiз қоршаған ортаны қорғауға себебiңiздi тигiзесiз.

Кепiлдiк және қызмет

Егер сiзге қызмет көрсету немесе ақпарат қажет болса, не болмаса мәселеңiз болса, Philips компаниясының www.philips.com веб-торабын қараңыз немесе елiңiздегi Philips тұтынушыларды қолдау орталығына хабарласыңыз (телефон нөмiрiн дүниежүзiлiк кепiлдiк кiтапшасынан табуға болады). Елiңiзде тұтынушыларды қолдау орталығы болмаған жағдайда, жергiлiктi Philips дилерiне хабарласыңыз.

Įvadas

Sveikiname įsigijus pirkinį ir sveiki atvykę į „Philips“! Norėdami naudotis visu „Philips“ palaikymu, savo gaminį registruokite adresu www.philips.com/welcome.

Bendras aprašymas (Pav. 1)

- A** Sausas siurbimas
- 1 Žarnos jungtis
 - 2 Siurbimo žarna
 - 3 Mechaninis siurbimo galios regulatorius
 - 4 Siurbimo vamzdis
 - 5 „Tri-Scopic“ vamzdis (tik specifiniai modeliai)
 - 6 Stovo spaustukas (tik specifiniai modeliai)
 - 7 Antgalis
 - 8 Variklio įjungimo/išjungimo mygtukas
 - 9 Rankena
 - 10 Laido vyniojimo mygtukas
 - 11 Mikrofiltras (tik tam tikruose modeliuose)
 - 12 Maitinimo tinklo laidas
 - 13 Stovo įpjova
 - 14 Grybtai
 - 15 Variklio įtaisas
 - 16 Informacijos apie tipą lentelė
 - 17 Dulkių maišelio laikiklis
 - 18 Dulkių maišelis
 - 19 Konteineris
 - 20 2 mažų priedų saugojimo skyrelis (mažas šepetys, antgaliukas, siauras antgalis arba lankstus siauras antgalis)
- B** Šlapias siurbimas
- 1 Plovimo žarnos spaustukai
 - 2 Šampūno spragtukas
 - 3 Plovimo žarnos
 - 4 Plovimo žarnos jungtis
 - 5 Šampūno rezervuaras
 - 6 Plovimo pompos įjungimo/išjungimo mygtukas su lempute
 - 7 Sklaidytuvai
 - 8 Apsauginis variklio filtras
 - 9 „Philips“ valymo skystis (HR6965)
 - 10 Plūdinis įtaisas su paraloniniu filtru
 - 11 Antgalis apmušalams valyti
 - 12 Dvigubo įpurškimo plovimo antgalis
 - 13 Adapteris kietoms grindims

Svarbu

Prieš naudodami prietaisą, atidžiai perskaitykite šį vadovą ir laikykite jį, kad galėtumėte pasinaudoti šia informacija vėliau.

Pavojus!

- Niekada nesiurbkite pelenų (iš peleninės ar židinio), kol jie nėra visiškai atvėsusę.
- Niekada nesiurbkite benzino, spirito, degalų, parafino ar kitų lengvai užsidegančių ar sprogstamųjų skysčių.
- Nenaudokite prietaiso kambaryje, kuriame yra garuojančių sprogstamųjų medžiagų (benzino, skiediklių, tirpiklių).

- Niekada nemerkite variklio į vandenį.
- Niekada nenukreipkite šampūno srovės į kištukus, elektros lizdus ar elektrinius prietaisus.

Perspėjimas

- Prieš įjungdami prietaisą, patikrinkite, ar įtampa, nurodyta ant prietaiso, atitinka vietinę elektros tinklo įtampą. Informacijos apie tipą lentelę rasite variklio įtaiso apačioje.
- Nenaudokite prietaiso, jei jo kištukas, maitinimo laidas ar jis pats yra pažeisti.
- Jei pažeistas maitinimo laidas, vengiant rizikos, jį turi pakeisti „Philips“ darbuotojai, „Philips“ įgaliotasis techninės priežiūros centras arba kiti panašios kvalifikacijos specialistai.
- Šis prietaisas neskirtas naudoti asmenims (įskaitant vaikus) su ribotomis fizinėmis, sensorinėmis ar psichinėmis galimybėmis arba asmenims, neturintiems pakankamai patirties ir žinių, nebent juos prižiūri arba naudotis prietaisu apmoko už jų saugą atsakingas asmuo.
- Prižiūrėkite vaikus, kad jie nežaistų su prietaisu.
- Valymo skystį laikykite vaikams nepasiekiamoje vietoje.
- Nenukreipkite žarnos, vamzdžio ar kito priedo į akis ir ausis, taip pat nekiškite į burną, kai jie prijungti prie dulkių siurblio, o dulkių siurblys įjungtas.
- Maitinimo laido kištuko į elektros tinklą nekiškite tol, kol prietaisas nebus visiškai paruoštas naudoti. Jungiant ar atjungiant prietaisą būkite tikri, kad jūsų rankos ir maitinimo laido kištukas yra sausi.

Ispėjimas

- Prieš siurbiant šlapiai visada išimkite mikrofiltrą ir popierinį arba daugkartinį dulkių maišelį (tik kai kuriose šalyse).
- Visada prieš pradėdami prietaisą naudoti su siurbimo skysčiu įstatykite sklaidytuvą ir plūdinį įtaisą.
- Jei prietaisas veikia netinkamai, prieš prietaisą valant ir atidarant konteinerį, visada ištraukite kištuką iš sieninio el. lizdo.
- Kai naudojate dulkių siurblių pelenams, smulkiam smėliui, kalkėms, cemento dulkėms ir panašioms medžiagoms siurbti, dulkių maišelio akutės gali užsikimšti. Todėl dulkių maišelio pripildymo indikatorius rodyt, kad dulkių maišelis pilnas. Pakeiskite vienkartinį dulkių maišelį arba ištuštinkite daugkartinį dulkių maišelį (tik kai kuriose šalyse), net jeigu jis dar nėra pilnas (žr. skyrių „Pakeitimas“).
- Naudokite tikiai „Philips Athena“ popierinius dulkių maišelius arba daugkartinį dulkių maišelį (tik kai kuriose šalyse).
- Niekada nenaudokite prietaiso be apsauginio variklio filtro. Taip galima pakenkti varikliui ir sutrumpinti prietaiso naudojimo laiką.
- Po šlapio valymo, visada ištuštinkite, išvalykite ir išsausinkite konteinerį. Prietaisą palikite kelias minutes siurbti orą, kad išdžiūtų vamzdžių ir žarnos vidus. Taip išvengsite nemalonaus kvapo, kitą kartą naudojant dulkių siurbli. Taip pat neleisite sudrėkti popieriniam dulkių maišeliui.
- Jei prietaise yra popierinis ar daugkartinis dulkių maišelis (tik kai kuriose šalyse), siurbkite tik sausus daiktus ir dulkes.
- Pompą įjunkite tik tada, kai plovimo rezervuaras yra pripildytas, įstatytas į prietaisą ir sujungtas dviem plovimo žarnomis. Pompą išjunkite iš karto, kai šampūno rezervuaras ištuštėja. Veikdama sausa pompa gali sugesti.
- Kad plovimo pompa veiktų ilgiau, kartą per metus valykite ją vandens ir baltojo acto mišiniu. Vadovaukitės skyriuje „Valymas ir priežiūra“ pateiktais nurodymais.
- Po panaudojimo prietaisą išjunkite ir ištraukite kištuką iš sieninio elektros lizdo.
- Nelaiykite prietaiso žemesnėje nei 0 °C temperatūroje, kad jis neužšaltų.
- Triukšmo lygis: $L_c = 82 \text{ dB [A]}$

Elektromagnetiniai laukai (EML)

Šis „Philips“ prietaisas atitinka visus elektromagnetinių laukų (EMF) standartus. Tinkamai eksploatuojant prietaisą pagal šiame vartotojo vadove pateiktus nurodymus, remiantis dabartine moksline informacija, jį yra saugu naudoti.

Paruošimas naudoti**Priedų prijungimas ir atjungimas****Žarna**

- 1** Norėdami prijungti žarną, įkiškite ją į žarnos jungtį šiek tiek sukdami laikrodžio rodyklės kryptimi (Pav. 2).
- 2** Norėdami atjungti žarną, traukite ją iš žarnos jungties šiek tiek sukdami prieš laikrodžio rodyklę (Pav. 3).

Vamzdis

- 1** Vamzdžius prijungsite, paspaudę spyruoklinį mygtuką ir siaurąją dalį įstatydami į platesnę dalį. (Pav. 4)
- 2** Vamzdžius atjungssite, paspaudę spyruoklinį mygtuką ir traukdami vieną dalį iš kitos.

„Tri-Scopic“ vamzdis (tik specifiniai modeliai)

- 1** Susireguliuokite jums patogiausią siurbimui vamzdžio ilgį. Žemyn nuspauskite vieną iš dviejų žiedų, o vamzdžio dalį patraukite virš žiedo į viršų ir nuspauskite žemyn (Pav. 5)

Antgalis

- 1** Prijunkite antgalį prie vamzdžio (Pav. 6).
- 2** Jei norite laikyti antgalį rankoje (pvz., valydami laiptus, apmušalus, gobelena), galite prijungti antgalį tiesiai prie rankenos (Pav. 7).

Dulkių siurblio paruošimas bet kuriam, sausam ar šlapiam, siurbimui.

Pastaba: Išpakuotas prietaisas yra paruoštas šlapiam valymui.

Pasiruošimas sausam siurbimui

Prieš siurbdami sausus paviršius, visada nuimkite plūdinį įtaisą ir skaidytuvą bei įstatykite mikrofiltrą (tik tam tikruose modeliuose) bei popierinį arba daugkartinį dulkių maišelį.

- 1** Įsitinkinkite, kad prietaisas atjungtas nuo elektros tinklo.
- 2** Pagal laikrodžio rodyklę pasukite plovimo žarną (1) ir ištraukite ją iš variklio įtaiso (2) (Pav. 8).
- 3** Nuimkite šampūno rezervuarą (Pav. 9).
- 4** Atidarykite gnybtus (Pav. 10).
- 5** Paėmę už rankenų, iš konteinerio iškelkite variklio įtaisą (Pav. 11).
- 6** Apverskite variklio įtaisą (Pav. 12).
- 7** Nuo variklio įtaiso nuimkite sklaidytuvą (Pav. 13).
- 8** Nuo konteinerio nuimkite plūdinį įtaisą (Pav. 14).
- 9** Įdėkite popierinius dulkių maišelius arba daugkartinius dulkių maišelius (tik kai kuriose šalyse). Paspauskite raudoną svirtį ir laikykite nuspaudę, kai dedate priekinę maišelio dalį į laikiklį (Pav. 15).
- 10** Pirmiausia įstatykite apatinę kraštinę (1). Tada į vietą (2) įstatykite viršutinę kraštinę (Pav. 16).

Pastaba: Patikrinkite, ar dvi priekinės iškyšos nukreiptos žemyn ir ar dugno krašto centras remiasi į laikiklio briauną.

11 Laikiklį su dulkių maišeliu įstumkite į prietaisą taip, kad laikiklis atsidurtų savo vietoje prie dviejų konteinerio briaunų (Pav. 17).

12 Įstatykite variklio įtaisą į korpusą ir užspauskite gnybtus (išgirsite spragtelėjimą). (Pav. 18)

13 Įstatykite mikrofiltrą į vietą (tik tam tikruose modeliuose) (Pav. 19).

Pastaba: Apie popierinio dulkių maišelio keitimą žr. skyrių „Pakeitimas“, o apie daugkartinio dulkių maišelio (tik kai kuriose šalyse) ištuštinimą žr. skyrių „Valymas ir priežiūra“.

Paruošimas šlapiam siurbimui

Visada prieš šlapį siurbimą išimkite popierinį ar daugkartinį dulkių maišelį (tik kai kuriose šalyse) ir mikrofiltrą (tik tam tikruose modeliuose).

Paruošimas skysčių siurbimui.

Norint susiurbti skysčius, gali prireikti įstatyti plūdinį įtaisą ir sklaidytuvą.

1 Įsitinkite, kad prietaisas atjungtas nuo elektros tinklo.

2 Atidarykite gnybtus (Pav. 10).

3 Paėmę už rankenų, iš konteinerio iškelkite variklio įtaisą (Pav. 11).

4 Išimkite daugkartinį dulkių maišelį (tik kai kuriose šalyse) arba popierinį dulkių maišelį (žr. skyrių „Pakeitimas“) (Pav. 20).

5 Su svirtimi į konteinerį įstatykite plūdinį įtaisą (Pav. 21).

Pastaba: Plūdinis įtaisas į prietaisą įstatomas tik vienu būdu.

6 Apverskite variklio įtaisą (Pav. 12).

7 Įstatykite sklaidytuvą ir variklio įtaisą (Pav. 22).

8 Įstatykite variklio įtaisą į korpusą ir užspauskite gnybtus (išgirsite spragtelėjimą) (Pav. 18).

9 Išimkite mikrofiltrą (tik tam tikruose modeliuose) (Pav. 23).

Pastaba: Jei mikrofiltrą veikia didelė oro drėgmė, jis netenka savo elektrostatiinių savybių. Dabar prietaisas yra paruoštas skysčiams siurbti.

Pasiruošimas plovimui

Grindims plauti reikia turėti plūdinį įtaisą, sklaidytuvą, šampūno rezervuarą (pripildytą šampūno ir vandens), dvigubo įpurškimo antgalį ir šampūno spragtuką.

1 Vadovaukitės skyriaus „Pasiruošimas skysčiui siurbti“ 1–9 žingsniais.

2 Šampūno rezervuarą pripildykite šalto vandens (Pav. 24).

3 Į pilną rezervuarą matavimo puodeliu įpilkite plovimo skysčio (Pav. 25).

4 Prie prietaiso pritvirtinkite šampūno rezervuarą (Pav. 26).

5 Įkiškite trumpą plovimo žarną į dulkių siurblio jungtį (1) ir pasukite ją prieš laikrodžio rodyklę (2) (Pav. 27).

6 Ilgąją plovimo žarną prijunkite prie šampūno spragtuko (Pav. 28).

7 Šampūno spragtuką pritvirtinkite prie siurbimo žarnos rankenos (Pav. 29).

8 Tvirtai įstatykite ilgos plovimo žarnos galą į dulkių siurblio jungtį (išgirsite spragtelėjimą) (Pav. 30).

- Norėdami atjungti plovimo žarną, pastumkite žiedą į prietaiso pusę (Pav. 31).

9 Plovimo žarnos spaustukais ilgąją plovimo žarną prijunkite prie siurbimo žarnos ir siurbimo vamzdžių (Pav. 32).

10 Pritvirtinkite dvigubo įpurškimo antgalį (Pav. 6).

Dabar prietaisas yra paruoštas minkštomis grindims, kilimams ir patiesalams plauti.

Prietaiso naudojimas

1 Ištraukite laidą iš prietaiso ir įjunkite į sieninį el. lizdą (Pav. 33).

2 Norėdami įjungti prietaisą, paspauskite variklio įjungimo / išjungimo mygtuką (Pav. 34).

Sausas siurbimas

Perjungiamas antgalis

1 Norėdami siurbti kietas ir minkštas grindis, galite naudoti perjungiamą antgalį: (Pav. 35)

- Su išlindusiu šepetėčiu šiuo antgaliu galima valyti kietas grindis (medines, keramines, akmenines ir sintetines grindis)
- Su įtrauktu šepetėčiu šiuo antgaliu galima valyti minkštas grindis (kilimus ir patiesalus)

Šlapias siurbimas

Skysčių siurbimas

Pastaba: Jei skystį siurbiate iš tokios vietos, kuri yra aukščiau už patį prietaisą (pvz., stogo nutekamasis vamzdis ar stogo vandens talpykla), prietaisas neišvengiamai veikia kaip sifonas. Dėl šios priežasties konteineris prisipildo greičiau nei įprastai ir gali būti perpildytas. Niekada neviršykite maksimalios konteinerio talpos (9 litrai/2 galonai) (Pav. 36).

Kad konteineris nepersipildytų siurbiant skysčius, reguliariai atlikite šią procedūrą:

1 Ištraukite antgalį iš vandens.

2 Norėdami išjungti prietaisą, paspauskite variklio įjungimo / išjungimo mygtuką.

3 Ištraukite maitinimo tinklo kištuką iš sieninio lizdo.

4 Ištuštinkite konteinerį.

Kilimų plovimas

1 Plauti pradėkite kiek įmanoma toliau nuo durų ir plaudami artėkite durų link.

2 Šampūną purkškite, spausdami spragtuką, esantį ant vamzdžio rankenos (Pav. 37).

3 Vienu ant kito užeinančiais braukimais perbraukite visą valomą plotą.

Pastaba: Jei ant valomo ploto liko skysčio pėdsakų, dar kartą šį plotą išsiurbkite, nenaudodami šampūno.

4 Po plovimo atleiskite spragtuką ir išjunkite pompą. Variklį palikite veikiantį (Pav. 38).

5 Pakelkite antgalį nuo grindų. Tada paprasčiausiai palikite kuriam laikui prietaisą siurbti orą, kad išdžiūtų siurbimo žarnos ir vamzdžių vidus (Pav. 39).

6 Išjunkite prietaisą.

Kilimų plovimo būdai:

Priklausomai nuo nešvarumo lygio, jūs galite naudoti (ir derinti!) šias kilimų plovimo technikas.

1 Atnaujinimas

- Jei kilimą (ar jo dalį) paprasčiausiai reikia atnaujinti, nereikia naudoti daug šampūno.
- Tikriausiai pakaks, jei jūs tik įpilsite šampūno, kai pirmą kartą brauksite link savęs.
- Tada atleiskite spragtuką ir braukite antgaliu per valomą plotą kelis kartus, kol padengsite jį šampūnu.

2 Giluminis valymas

- Kruopščiai valydami labai nešvarų kilimą arba kilimo dalį, antgaliu braukite per valomą plotą kelis kartus, kol padengsite jį šampūnu.
- 3** Papildomas kruopštus valymas
- Papildomam kruopščiam valymui arba labai išteptom vietom, sunkiai įveikiamoms dėmėms, išjunkite variklį, bet palikite veikiančią pompą.
- Paspauskite spragtuką, kad bėgtų šampūnas..
- Prieš vėl įjungdami variklį ir susiurbdami šampūną, ant valomos vietos kelias minutes palaikykite šampūną.
- Būkite atsargūs ir nepilkite daug šampūno, nes galite sugadinti kilimą.

Kaip plauti kilimus

- Niekada neplaukite šampūnu grindų, kurios yra neatsparios drėgmei. Jei abejojate, susisiekite su pardavėju.
- Šampūnu neplaukite trapių audinių, rankų darbo ar blunkančių kilimų.
- Norėdami patikrinti savo kilimo spalvos atsparumą, ant baltos skepetaitės užpilkite vandens su trupučiu šampūno. Tada patrinkite nematomą kilimo vietą. Jei ant skepetaitės neliks dažų žymių, greičiausiai kilimo spalvos yra atsparios plovimui.
- Žinoma, jei ant skepetaitės liks dažų pėdsakų, kilimo neplaukite. Jei abejojate, pasitarkite su specialistu.
- Prieš pradėdami plauti, kruopščiai išsiurbkite visą plotą.
- Įsitikinkite, kad kambarys plovimo metu ir po plovimo yra gerai vėdinamas, kad geriau ir greičiau džiuūtų.
- Prieš vėl pradėdami vaikščioti per kilimą, leiskite jam gerai išdžiūti: ką tik išvalytiems plotams įprastai reikia 30 minučių išdžiūti, tuo tarpu giluminiu būdu išvalytoms vietoms išdžiūti reikia maždaug 2 valandų. Žinoma, džiovimo laikas taip pat priklauso nuo šampūno kiekio, temperatūros, oro drėgmės ir vėdinimo.
- Skaidrūs antgaliai (dvigubo įpurškimo ir apmušalų valymo antgalis) suteikia jums galimybę nustatyti, ar išsiurbtas kilimas bei grindys yra švarūs. Tiesiog pažvelkite į išsiurbto skysčio spalvą.

Kietų grindų plovimas

- 3 paskirčių adapteris kietoms grindims dvigubo įpurškimo antgaliui susideda iš trijų įprastų valymo prietaisų: (Pav. 40)
 - 1** šepetys prie grindų prikibusiam purvui valyti;
 - 2** kempinės išvalyti, paskirstyti ir įtrinti šampūną;
 - 3** valytuvus su gumos sluoksniu šampūnui nuo grindų surinkti, kad būtų galima jas siurbti.

1 Užspauskite adapterį kietoms grindims ant dvigubo įpurškimo plovimo antgalio (Pav. 41).

2 Plauti pradėkite kiek įmanoma toliau nuo durų ir plaudami artėkite durų link.

3 Šampūną purškite, spausdami spragtuką, esantį ant vamzdžio rankenos. Norėdami efektyviai iššveisti, paprasčiausiai braukite pirmyn ir atgal, kaip ir įprastu dulkių siurbliu. Dažniausiai šampūno užtenka pilti antgalį braukiant į priekį (Pav. 42).

Pastaba: Siurbdami nedarykite ilgų braukimų.

4 Sausindami grindis lėtai braukite antgaliu atgal. Patikrinkite, ar prie grindų liečiasi tik valytuvus ir ar nebėga šampūnas (Pav. 43).

5 Norėdami gerai išvalyti šampūną, braukite kelis kartus ir užbaikite vienu brūkštelėjimu skersai, kaip parodyta paveikslėlyje. (Pav. 44)

6 Po plovimo šampūnu, atleiskite spragtuką ir paspauskite plovimo pompos įjungimo / išjungimo mygtuką pompai išjungti. Patį prietaisą palikite įjungtą (Pav. 38).

7 Pakelkite antgalį nuo grindų. Tada paprasčiausiai palikite kuriam laikui prietaisą siurbti orą, kad išdžiūtų siurbimo žarnos ir vamzdžių vidus (Pav. 39).

8 Norėdami išjungti prietaisą, paspauskite variklio įjungimo / išjungimo mygtuką.

Baldų plovimas

Su antgaliu apmušalams valyti galima plauti baldus, gobelenus, užuolaidas ir t.t.

1 Antgalį apmušalams valyti prijunkite tiesiai prie rankenos (Pav. 45).

2 Audinius plaukite taip pat, kaip ir grindis. (Pav. 46)

Valymas

1 Norėdami išjungti prietaisą, paspauskite variklio įjungimo / išjungimo mygtuką.

2 Ištraukite maitinimo tinklo kištuką iš sieninio lizdo.

3 Drėgna šluoste galima valyti visas prietaiso dalis, taip pat ir konteinerį.

Saugokite, kad į variklio įtaisą nepakliūtų vandens!

Po šlapio siurbimo

1 Ištuštinkite, išvalykite ir nusausinkite konteinerį.

2 Prietaisą palikite kelias minutes siurbti orą, kad išdžiūtų vamzdžių ir žarnos vidus.

Plūdinis įtaisas ir paraloninis filtras

1 Išskalaukite plūdinį įtaisą ir paraloninį filtrą (Pav. 47).

2 Norėdami, kad paraloninis filtras kuo ilgiau tarnautų, atsargiai jį nuimkite nuo plūdinio įtaiso (Pav. 48).

3 Atskirai išvalykite filtrą (Pav. 49).

Paraloninį filtrą galite suspausti, kad išbėgtų vandens perteklius. Negręžkite jo!

Dvigubo įpurškimo antgalis

1 Dvigubo įpurškimo antgalį skalaukite po tekančiu vandeniu (Pav. 50).

2 Nuimkite adapterį kietoms grindims ir atsargiai jį išvalykite (Pav. 41).

3 Į konteinerį pripilkite šilto, švaraus vandens. Vandenį iš abiejų plovimo žarnų išpumpuokite į kriauklę arba į tualetą. Tai neleis šampūno likučiams pridžiūti žarnos viduje ir ją užteršti.

Plovimo pompa

Kad plovimo pompa veiktų ilgiau, vieną kartą per metus valykite ją vandens ir baltojo acto mišiniu.

1 Į šampūno rezervuarą įpilkite 1 litrą baltojo acto (8 % acto rūgšties) ir praskieskite jį šiltu švariu vandeniu.

2 Leiskite prietaisui veikti plovimo režimu, kol ištuštės šampūno rezervuaras. Supilkite acto skiedinį į kibirėlį.

3 Pakartokite šią procedūrą su 1 litru švaraus vandens, kad išskalautumėte acto likučius.

Apsauginis variklio filtras

Jei naudojate daugkartinį dulkių maišelį, apsauginį variklio filtrą plaukite šiltame vandenyje.

Pastaba: Jei naudojate popierinius dulkių maišelius, apsauginį variklio filtrą pakeiskite, kai įdedate pirmąjį dulkių maišelį iš naujo rinkinio (žr. skyriaus „Filtrų keitimas“ poskyrį „Apsauginis variklio filtras“).

1 Išimkite apsauginį variklio filtrą (Pav. 51).

2 Apsauginį variklio filtrą skalaukite po tekančiu iš čiaupo vandeniu (Pav. 52).

3 Leiskite apsauginiam variklio filtrui išdžiūti.

Patikrinkite, ar filtras yra visiškai sausas, prieš įstatydami jį vėl į dulkių siurbį.

4 Įdėkite apsauginį variklio filtrą atgal į vietą.

Dulkių maišelio keitimas / ištuštinimas.

Popierinio dulkių maišelio keitimas

1 Norėdami išimti (pilną) dulkių maišelį, už rankenų iškelkite laikiklį su dulkių maišeliu iš prietaiso (Pav. 20).

2 Paspauskite raudoną svertą ir laikykite nuspaudę, kad atlaisvintumėte kartotinį dulkių maišelio priekį (Pav. 53).

3 Išmeskite panaudotą dulkių maišelį ir įdėkite naują (žr. skyrių „Pasiruošimas naudojimui“).

Pastaba: Kiekviename originaliame „Philips Athena“ popierinių dulkių maišelių rinkinyje yra naujas apsauginis variklio filtras ir naujas mikrofiltras.

Daugkartinio dulkių maišelio ištuštinimas (tik kai kuriose šalyse)

Kai kuriose šalyse siurblio rinkinyje pateikiamas daugkartinis dulkių maišelis. Jį galite naudoti vietoj popierinių maišelių. Daugkartinį dulkių maišelį galima naudoti ir išvalyti pakartotinai.

1 Daugkartinį dulkių maišelį išimkite taip pat, kaip ir popierinį.

2 Daugkartinį dulkių maišelį laikykite virš šiukšlių dėžės (Pav. 54).

3 Nustumkite į šoną nuo dulkių maišelio sandarinimo spaustuką (Pav. 55).

4 Išpilkite dulkių maišelio turinį į šiukšlių dėžę (Pav. 56).

5 Dulkių maišelį uždarykite paslinkdami sandarinimo gnybtą atgal ant apatinės dulkių maišelio briaunos. (Pav. 57)

6 Daugkartinį dulkių maišelį vėl įstatykite į prietaisą. Dulkių maišelį įstatykite vadovaudamiesi skyriumi „Pasiruošimas naudojimui“.

Filtrų keitimas

Naudokite tik originalius „Philips“ filtrus, specialiai skirtus šiam prietaisui. Nenaudokite jokių kitų filtrų. Žr. skyrių „Prietaiso dalių ir filtrų užsakymas“, kuriame nurodyti tipo numeriai.

Apsauginis variklio filtras

Apsauginį variklio filtrą keiskite, kai įdedate pirmąjį dulkių maišelį iš naujo rinkinio.

Pastaba: Jei vietoj popierinių naudojate daugkartinį dulkių maišelį, apsauginį variklio filtrą valykite kartą per metus (žr. skyriaus „Valymas“ poskyrį „Apsauginis variklio filtras“).

1 Išimkite seną apsauginį variklio filtrą (Pav. 51).

2 Įdėkite naują apsauginį variklio filtrą.

Niekada nenaudokite prietaiso be apsauginio variklio filtro.

Mikrofiltras (tik tam tikruose modeliuose)

Kai siurbiate sausas medžiagas, elektrostatinis mikrofiltras išvalo orą, surinkdamas labai mažas dulkių daleles. Laikui bėgant filtro efektyvumas mažėja.

- Paprastai mikrofiltrą pakanka keisti tada, kai įdedate pirmą popierinį dulkių maišelį iš naujo rinkinio.

- Mikrofiltro laikiklio indikatorius turi likti baltas. Jei filtras tampa pastebimai pilkas, patariame pakeisti filtrą (Pav. 58).

Jei sergate kvėpavimo takų ligomis (pvz., astma) arba esate alergiški (pvz., žiedadulkėms, dulkėms ir kt.), filtrą keiskite dažniau.

- 1** Mikrofilto laikiklį patraukite į viršų (Pav. 23).
- 2** Ištraukite iš laikiklio seną mikrofiltrą (Pav. 59).
- 3** Įdėkite į laikiklį naują mikrofiltrą ir laikiklį įstatykite atgal į prietaisą.

Poroloninis filtras

Paraloniinį filtrą keiskite, jei jis yra pažeistas arba labai purvinas.

Laikymas

- 1** Išjunkite prietaisą ir ištraukite laidą iš sieninio el. lizdo.
- 2** Paspauskite laido suvyniojimo mygtuką. (Pav. 60)
- ▶ Laidas automatiškai susisuks prietaiso viduje.

Pastaba: Kai šampūno rezervuaras yra pritvirtintas prie prietaiso, paspaudus laido suvyniojimo mygtuką, laidas neįsitraukia į prietaisą iki galo.

- 3** Antgaliukus saugokite taip, kaip parodyta paveikslėlyje (Pav. 61).
- 4** Tik specifiniai modeliai: norėdami pastatyti vamzdį, stovo spaustuką įstatykite į stovo įpjovą prietaiso pusėje.

Pastaba: Tam, kad atsitiktinai nepažeistumėte prietaiso, spaustukas atsilaisvins nuo vamzdžio ar prietaiso, kai vamzdis bus ištrauktas ar smarkiai išstumtas. Jei taip atsitinka, jūs galite labai paprastai jį užspausti atgal ant vamzdžio.

Prietaiso dalių ir filtrų užsakymas

Priedus, dulkių maišelius ir filtrus galite įsigyti iš pardavėjo. Atsiminkite tinkamus modelio ar aptarnavimo numerius, kurie yra nurodyti žemiau esančioje lentelėje.

Priedai, filtras ar dulkių maišelis	Pritaikymas/naudojimas	Aprašas	Modelio numeris (aptarnavimo nr.)
Dulkių maišeliai, „Athena“ modelis	2-ju sluoksnių popieriniai dulkių maišeliai įprastoms namų dulkėms. Sausam valymui.	Rinkinys: 4 dulkių maišeliai + 1 apsauginis variklio filtras + 1 mikrofiltras.	HR6947
Mikrofiltras	Filtruoja priplėkusį orą. Sausas siurbimas.	Rinkinys: 2 vnt.	FC8032
Valymo skystis	Grindims plauti. Pilkite į vandenį. Šlapias siurbimas.	1 butelis	HR6965
Poroloninis filtras	Dedamas ant plūdinio įtaiso. Šlapias siurbimas.	1 filtras	(4822480 40242)

Priedai, filtras ar dulkių maišelis	Pritaikymas/naudojimas	Aprašas	Modelio numeris (aptarnavimo nr.)
3-jų paskirčių adapteris kietoms grindims	Kietoms grindims valyti. Šlapias siurbimas.	1 adapteris	(4322 004 22790)
Antgalis apmušalams valyti	Baldams, gobelenams ir kt. plauti. Šlapias siurbimas.	1 antgalis	(4822 479 20234)
Sklaidytuvas	Plovimo ir siurbimo skysčiai. Šlapias siurbimas.	1 sklaidytuvas	(4822 466 62588)
Daugkartinis dulkių maišelis	Įprastoms namų dulkėms valyti. Sausas valymas.	1 dulkių maišelis.	(4322 480 10215)

Aplinka

- Susidėvėjusio prietaiso neišmeskite su įprastomis buitinėmis atliekomis, o nuneškite jį į oficialų surinkimo punktą perdirbti. Taip prisidėsite prie aplinkosaugos.

Garantija ir techninė priežiūra

Prireikus techninio aptarnavimo paslaugų, informacijos arba jei iškilo problema, apsilankykite „Philips“ tinklapyje adresu www.philips.com arba susisiekite su jūsų šalyje esančiu „Philips“ pagalbos vartotojams centru (jo telefono numerį rasite pasauliniame garantiniame lapelyje). Jei jūsų šalyje nėra pagalbos vartotojams centro, kreipkitės į vietinį „Philips“ platintoją.

Ievads

Apsveicam ar pirkumu un laipni lūdzam Philips! Lai pilnībā gūtu labumu no Philips piedāvātā atbalsta, reģistrējiet savu izstrādājumu www.philips.com/welcome.

Vispārējs apraksts (Zīm. 1)

- A** Sausā uzkopšana
- 1 Šļūtenes savienotājs
 - 2 Sūkšanas šļūtene
 - 3 Mehāniska sūkšanas jaudas vadība
 - 4 Sūkšanas caurule
 - 5 Triskopiskā caurule (tikai atsevišķiem modeļiem)
 - 6 Novietošanas skava (tikai atsevišķiem modeļiem)
 - 7 Uzgalis
 - 8 Motora ieslēgšanas/izslēgšanas poga
 - 9 Rokturis
 - 10 Vada saritināšanas poga
 - 11 Mikrofiltrs (tikai atsevišķiem modeļiem)
 - 12 Elektrības vads
 - 13 Novietošanas vieta
 - 14 Aizspiedņi
 - 15 Motora nodalījums
 - 16 Modeļa plāksnīte
 - 17 Putekļu maisiņa turētājs
 - 18 Putekļu maisiņš
 - 19 Konteiners
 - 20 Glabātuve 2 nelieliem piederumiem (mazajai sukai, mazajam uzgalim, šaurās vietās ievietojamam uzgalim vai elastīgam šaurās vietās ievietojamam uzgalim)
- B** Mitrā uzkopšana
- 1 Šampūna šļūtenes skavas
 - 2 Šampūna sprūds
 - 3 Šampūna šļūtenes
 - 4 Šampūna šļūtenes savienotāji
 - 5 Šampūna rezervuārs
 - 6 Šampūna sūkņa ieslēgšanas/izslēgšanas poga ar lampu
 - 7 Izkliebtājs
 - 8 Motora aizsargfiltrs
 - 9 Philips tīrīšanas šķidrums (HR6965)
 - 10 Pludiņš ar putu filtru
 - 11 Polsterējumu uzgalis
 - 12 Dubultas iesūkņēšanas šampūna uzgalis
 - 13 Cietu grīdu adapteris

Svarīgi

Pirms ierīces lietošanas uzmanīgi izlasiet šo lietošanas pamācību un saglabājiet to, lai vajadzības gadījumā varētu ieskatīties tajā arī turpmāk.

Briesmas

- Nekad nesūciet pelnus (no pelnu traukiem un kamīniem), kamēr tie nav pilnīgi atdzisuši.
- Nekad nesūciet benzīnu, vaļspirtu, dīzeļdegvielu vai citus uzliesmojošus vai sprāgstošus šķīdumus.
- Neizmantojiet ierīci telpās ar sprādzienbīstamiem tvaikiem (degvielu, atšķaidītājiem, šķīdinātājiem).
- Nekad nemērciet ūdeni motora nodalījumā.
- Nekad nevērsiet šampūna strūklu pret kontaktdakšām, kontakligzdām vai elektroierīcēm.

Brīdinājums

- Pirms ierīces pieslēgšanas, pārbaudiet, vai uz modeļa plāksnītes norādītais spriegums atbilst vietējam spriegumam. Modeļa plāksnīte ir atrodama uz motora nodalījuma augšējās daļas.
- Neizmantojiet ierīci, ja ir bojāta kontaktdakša, elektrības vads vai pati ierīce.
- Ja elektrības vads ir bojāts, tas jānomaina Philips pilnvarota servisa centra darbiniekiem vai līdzīgi kvalificētām personām, lai izvairītos no briesmām.
- Šo ierīci nevar izmantot personas (tai skaitā bērni) ar fiziskiem, maņu vai garīgiem traucējumiem vai ar nepietiekamu pieredzi un zināšanām, kamēr par viņu drošību atbildīgā persona nav īpaši viņus apmācījusi izmantot šo ierīci.
- Jānodrošina, lai ar ierīci nevarētu rotaļāties mazi bērni.
- Tīrīšanas šķidrums glabājiet bērniem nepieejamā vietā.
- Nevērsiet šļūteni, cauruli vai kādu citu piederumu pret acīm vai ausīm kā arī nelieciet tos savā mutē, kad tie ir pievienoti ieslēgtam puteklsūcējam.
- Neievietojiet kontaktdakšu sienas kontaktligzdā pirms ierīce nav pilnīgi gatava izmantošanai. Pirms ierīces pieslēgšanas vai atvietošanas elektrotīklam, pārlicinieties, ka jūsu rokas un kontaktdakša ir sausa.

Ievērbai

- Pirms mitrās uzkopšanas vienmēr izņemiet mikrofiltru un papīra vai atkārtoti izmantojamo putekļu maisiņu (tikai atsevišķās valstīs).
- Pirms sūkt ar ierīci šķidrumus, vienmēr uzstādiet izklidētāju un pludiņu.
- Ja ierīce atbilstoši nedarbojas, pirms ierīces tīrīšanas un pirms konteineru atvēršanas vienmēr atvienojiet ierīci no sienas kontaktligzdas.
- Kad izmantojat puteklsūcēju, lai sūktu pelnus, smiltis, kaļķus, cementa putekļus un līdzīgas vielas, putekļu maisiņa poras nosprostojas. Tā rezultātā putekļu maisiņa pilnuma indikators norādīs, ka putekļu maisiņš ir pilns. Nomainiet vienreizlietojamo putekļu maisiņu vai iztukšojiet atkārtoti izmantojamo putekļu maisiņu (tikai atsevišķās valstīs), pat ja tas nav pilns (skatiet nodaļu "Nomainīšana").
- Izmantojiet tikai Philips Athena papīra putekļu maisiņus vai atkārtoti izmantojamus putekļu maisiņus (tikai atsevišķās valstīs).
- Nekādā gadījumā nelietojiet puteklsūcēju bez motora aizsargfiltra. Pretējā gadījumā var tikt bojāts motors un ierīces darbmūžs var saīsināties.
- Pēc mitrās uzkopšanas vienmēr iztukšojiet, iztīriet un izžāvējiet konteineru. Lai izžāvētu caurules un šļūtenes iekšpusi, ļaujiet ierīcei dažas minūtes sūkt sausu gaisu. Tādējādi, kad nākamreiz izmantosiet puteklsūcēju, tiks novērsta nepatīkamā smaka, kā arī papīra putekļu maisiņš nekļūs mitrs.
- Ja ierīcē esat ievietojis papīra vai atkārtoti izmantojamo putekļu maisiņu (tikai atsevišķās valstīs), sūciet tikai sausus priekšmetus un putekļus.
- Sūknis ieslēdziet tikai tad, kad esat piepildījis šampūna rezervuāru, ievietojis to ierīcē un pievienojis tam divas šampūna šļūtenes. Izslēdziet sūkni, tiklīdz šampūna rezervuārs ir tukšs. Ja sūknis darbojas sausā veidā, tas var sabojāties.
- Lai pagarinātu šampūna sūkņa darbmūžu, reizi gadā tīriet to ar ūdens un baltā etiķa maisījumu. Ievērojiet nodaļā "Tīrīšana un kopšana" sniegtās norādes.
- Pēc lietošanas vienmēr izslēdziet ierīci un atvienojiet kontaktdakšu no sienas kontaktligzdas.
- Lai ierīce nenasaltu, neglabājiet ierīci temperatūrā, kas zemāka par 0 °C.
- Trokšņa līmenis: Lc = 82 dB [A]

Elektromagnētiskie Lauki (EMF)

Šī Philips ierīce atbilst visiem standartiem saistībā ar elektromagnētiskiem laukiem (EMF). Ja rīkojaties atbilstoši un saskaņā ar instrukcijām šajā rokasgrāmatā, ierīce ir droši izmantojama saskaņā ar mūsdienās pieejamajiem zinātniskiem datiem.

Sagatavošana lietošanai

Piederumu pievienošana un noņemšana

Šļūtene

- 1 Lai pievienotu šļūteni, ievietojiet to šļūtenes savienotājā, vienlaikus nedaudz pagriežot pulksteņa rādītāja kustības virzienā (Zīm. 2).
- 2 Lai atvienotu šļūteni, izvelciet to no šļūtenes savienotāja, vienlaikus nedaudz pagriežot pretēji pulksteņa rādītāja kustības virzienam (Zīm. 3).

Caurule

- 1 Lai pievienotu cauruli, nospiediet atspelveida pogu un ievietojiet šaurāko sadaļu platākajā. (Zīm. 4)
- Kad caurule ir atbilstoši ievietota atverē, poga parādās.
- 2 Lai atvienotu cauruli, nospiediet atspelveida pogu un izvelciet savstarpēji savietotas sadaļas.

Triskopiskā caurule (tikai atsevišķiem modeļiem)

- 1 Pielāgojiet cauruli sev visatbilstošākajam garumam uzkopšanas laikā. Nospiediet vienu no divām uzmvām lejup un pavelciet caurules daļu virs uzmvas augšup vai paspiediet to lejup (Zīm. 5).

Uzgalis

- 1 Pievienojiet uzgali caurulei (Zīm. 6).
- 2 Ja vēlaties, lai uzgalis būtu tuvāk rokai, (piem., trepju, polsterējuma vai gobelēnu tīrīšanai) pievienojiet uzgali tieši pie roktura (Zīm. 7).

Sagatavojiet putekļu sūcēju vai nu sausai, vai mitrai uzkopšanai.

Piezīme: Kad izsaiņojat ierīci, tā ir gatava mitrai uzkopšanai.

Sagatavošana sausai uzkopšanai

Pirms sausu vielu sūkšanas vienmēr izņemiet pludiņu un izkļiedētāju un ievietojiet mikrofiltru (tikai atsevišķiem modeļiem) un papīra vai atkārtoti izmantojamo putekļu maisiņu (tikai atsevišķās valstīs).

- 1 Pārlicinieties, ka ierīce ir atvienota no elektrotīkla.
- 2 Pagrieziet šampūna šļūteni pulksteņrādītāja kustības virzienā (1) un izvelciet motora nodalījumu (2) (Zīm. 8).
- 3 Izņemiet šampūna rezervuāru (Zīm. 9)
- 4 Atveriet aizspiedņus (Zīm. 10)
- 5 Izņemiet motora nodalījumu no konteinerā ar rokturi (Zīm. 11).
- 6 Pagrieziet motora nodalījumu otrādi (Zīm. 12).
- 7 Izņemiet izkļiedētāju no motora nodalījuma (Zīm. 13).
- 8 Izņemiet pludiņu no konteinerā (Zīm. 14).
- 9 Ievietojiet papīra putekļu maisiņu vai atkārtoti izmantojamo putekļu maisiņu (tikai atsevišķās valstīs). Nospiediet sarkano sviru un turiet to nospiestu, vienlaikus ievietojot putekļu maisiņa priekšpusi turētājā (Zīm. 15).
- 10 Vispirms ievietojiet apakšējās daļas malu (1). Tad iespiediet augšējās daļas malu vietā (2) (Zīm. 16).

Piezīme: Pārļiecinieties, vai priekšējā punkta abi izvirkājumi ir vērsti lejup un vai apakšējās daļas malas centrs atspiežas pret turētāja šķautni.

- 11** Pavirziet turētāju ar putekļu maisiņu ierīcē tādā veidā, ka turētājs atrodas atbilstošā vietā ar divām šķautnēm konteinerā (Zīm. 17).
- 12** Ievietojiet motora nodalījumu atpakaļ konteinerā un noslēdziet aizspiedņus (atskan klikšķis). (Zīm. 18)
- 13** Ievietojiet mikrofiltru tam paredzētajā vietā (tikai atsevišķiem modeļiem) (Zīm. 19).

Piezīme: Informāciju par papīra putekļu maisiņa nomaiņu skatiet nodaļā "Nomaiņa", savukārt informāciju par atkārtoti izmantojamā putekļu maisiņa (tikai atsevišķās valstīs) tīrīšanu skatiet nodaļā "Tīrīšana un kopšana".

Sagatavošana mitrai uzkopšanai

Pirms mitrās uzkopšanas vienmēr izņemiet papīra vai atkārtoti izmantojamo putekļu maisiņu (tikai atsevišķās valstīs) un mikrofiltru (tikai atsevišķiem modeļiem).

Sagatavošanās šķidrums uzsūkšanai

Lai sūktu šķidrumus, jums ir nepieciešams pludiņš un izklaidētājs.

- 1** Pārļiecinieties, ka ierīce ir atvienota no elektrotīkla.
- 2** Atveriet aizspiedņus (Zīm. 10)
- 3** Izņemiet motora nodalījumu no konteinerā ar rokturi (Zīm. 11).
- 4** Izņemiet atkārtoti izmantojamo putekļu maisiņu (tikai atsevišķās valstīs) vai papīra putekļu maisiņu (skatiet nodaļu "Nomaiņa") (Zīm. 20).
- 5** Ievietojiet pludiņu konteinerā aiz tā roktura (Zīm. 21).

Piezīme: Pludiņš ievietojas ierīcē tikai vienā veidā.

- 6** Pagrieziet motora nodalījumu otrādi (Zīm. 12).
- 7** Ievietojiet izklaidētāju motora nodalījumā (Zīm. 22).
- 8** Ievietojiet motora nodalījumu atpakaļ konteinerā un noslēdziet aizspiedņus (atskan klikšķis) (Zīm. 18).
- 9** Izņemiet mikrofiltru (tikai atsevišķiem modeļiem) (Zīm. 23).

Piezīme: Ja mikrofiltrs tiek pakļauts pārmērīgam gaisa mitrumam, tas zaudē savas elektrostātiskās īpašības.

Tagad ierīce ir gatava šķidrums uzsūkšanai.

Sagatavošana tīrīšanai ar šampūnu

Lai tīrītu grīdas ar šampūnu, jums ir nepieciešams pludiņš, izklaidētājs, šampūna rezervuārs (piepildīts ar šampūnu un ūdeni), dubultās iesmidzināšanas uzgalis un šampūna sprūds.

- 1** Ievērojiet 1. līdz 9. posmu "Sagatavošana šķidrums uzsūkšanai".
- 2** Piepildiet šampūna rezervuāru ar aukstu ūdeni (Zīm. 24).
- 3** Pievienojiet vienu mērglāzi ar tīrīšanas šķīdumu līdz rezervuārs ir pilns (Zīm. 25).
- 4** Pievienojiet šampūna rezervuāru ierīcei (Zīm. 26).
- 5** Ievietojiet īso šampūna šļūteni putekļsūcēja savienotājā (1) un pagrieziet to pretēji pulksteņa rādītāja kustības virzienam (2) (Zīm. 27).
- 6** Pievienojiet garo šampūnu šļūteni šampūna sprūdam (Zīm. 28).

- 7** Nostipriniet šampūna sprūdu pie sūkšanas šļūtenes roktura (Zīm. 29).
- 8** Stingri ievietojiet garās šampūna šļūtenes galu putekļu sūcēja savienotājā (atskan klikšķis) (Zīm. 30).
 - Lai atbrīvotu šampūna šļūteni, paspiediet gredzenu pret ierīci (Zīm. 31).
- 9** Piestipriniet garo šampūnu šļūteni pie sūkšanas caurules un sūkšanas šļūtenes ar šampūna šļūtenes skavām (Zīm. 32).
- 10** Pievienojiet dubultas iesmidzināšanas sprauslu (Zīm. 6).
Tagad ierīce ir gatava mīkstu grīdsegu, piemēram, paklāju un grīdsegu tīrīšanai ar šampūnu.

Ierīces lietošana

- 1** Izvelciet elektrības vadu no ierīces un iespraudiet elektrības vada kontaktdakšu elektrotīkla kontaktligzdā (Zīm. 33).
- 2** Nospiediet motora ieslēgšanas/izslēgšanas pogu, lai ieslēgtu ierīci (Zīm. 34).

Sausā uzkopšana

Pārveidojams uzgali

- 1** Varat izmantot pārveidojamu uzgali, lai sūktu cietas un mīkstas grīdas (Zīm. 35).
 - Ar izliektu suku varat izmantot uzgali, lai tīrītu cietas grīdas (koka, keramikas, akmens un sintētiskas).
 - Ar izvirzītu suku varat izmantot uzgali, lai tīrītu mīkstus grīdas pārklājumus (paklājus un grīdsegas).

Mitrā uzkopšana

Šķidrumu sūkšana

Piezīme: Sūcot ūdeni, kas atrodas augstāk nekā pati ierīce (piem., jumta notekcaurule vai jumta ūdens tvertne), ierīce darbojas kā sifons. Tā rezultātā konteiners piepildās ātrāk nekā parasti un var pārplūst. Vienmēr pārlicinieties, vai nepārsniedzat maksimālo konteintera tilpumu (9 litri / 2 galoni) (Zīm. 36). Lai, sūcot šķidrumus, konteiners nepārplūstu, regulāri izpildiet tālāk aprakstīto procedūru.

- 1** Izņemiet uzgali no ūdens.
- 2** Nospiediet motora ieslēgšanas/izslēgšanas pogu, lai izslēgtu ierīci.
- 3** Izvelciet elektrības kontaktdakšu no sienas kontaktligzdas.
- 4** Iztukšojiet konteineru.

Paklāju tīrīšana ar šampūnu

- 1** Sāciet maksimāli tālu no durvīm un tad strādājiet virzienā uz tām.
- 2** Uzvietojiet šampūnu, uz caurules roktura piespiežot sprūdu (Zīm. 37).
- 3** Lai aptvertu visu tīrāmo zonu, virziet ierīci pa grīdu, veicot paralēlas kustības.

Piezīme: Ja tikko tīrītā zona vēl ir slapja, vēlreiz pārvirziet putekļu sūcēju pār šo zonu, bet vairs neizsmidziniet šampūnu.

- 4** Pēc tīrīšanas ar šampūnu, izlaidiet sprūdu un izslēdziet sūkni. Ierīce joprojām ir ieslēgta (Zīm. 38).
- 5** Pavirziet uzgali no grīdas. Tad vienkārši ļaujiet ierīcei kādu brīdi sūkt sausu gaisu, lai izžāvētu sūkšanas caurules un šļūtenes iekšpusi (Zīm. 39).
- 6** Izslēdziet ierīci.

Paklāja tīrīšanas ar šampūnu metodes

Atkarībā no netīrības pakāpes jūs varat izmantot (un apvienot) šādas trīs paklāju mazgāšanas ar šampūnu metodes.

1 Atsvaidzināšana

- Ja paklājs (vai tā daļa) ir tikai jāatsvaidzina, jums nav jāizmanto daudz šampūna.
- Iespējams, būs pietiekami, ja izmantosit šampūnu tikai tad, kad virzienā uz sevi pavirzīsiet ierīci pirmo reizi.
- Tad atļaidiet sprūdu un pārvirziet uzgali pār iztīrīto zonu dažas reizes bez šampūna.

2 Dzijlā tīrīšana

- Lai rūpīgi iztīrītu ļoti netīru paklājumu vai tā daļu, pārvirziet uzgali pār tīrāmo zonu dažas reizes, vienlaikus izsmidzinot šampūnu.

3 Īpaši rūpīga tīrīšana

- Lai īpaši rūpīgi iztīrītu ļoti netīras zonas vai grūti iztīrāmus traipus, izslēdziet motoru, bet sūknim ļaujiet darboties.
- Lai uzvietotu šampūnu, saspiediet sprūdu.
- Ļaujiet šampūnam iedarboties šajās zonās vairākas minūtes un tad atkal ieslēdziet motoru, lai sasūktu šampūnu.
- Esiet rūpīgs, neizmantojiet pārāk daudz šampūna, jo tas var sabojāt paklāju.

Padomi par paklāja tīrīšanu ar šampūnu

- Nekad ar šampūnu netīriet grīdas, kas nav mitrumnoturīgas. Ja šaubāties, sazinieties ar paklāja piegādātāju.
- Netīriet ar šampūnu delikātus audumus un ar rokām austus un balojošus paklājus.
- Pārbaudiet sava paklāja izballošanas spējas, uzlejot nedaudz ūdeni izšķīdināta šampūna uz baltas drāniņas. Tad uzvietojiet drāniņu uz ierasti nosegtas paklāja vietas. Ja uz drāniņas nav krāsas palieku, domājams, ka paklājs nav balojošs.
- Tomēr, ja uz drāniņas ir krāsas nospiedumi, netīriet paklāju ar šampūnu. Ja šaubāties, sazinieties ar speciālistu.
- Pirms mazgāšanas ar šampūnu, rūpīgi izsūciet visu zonu.
- Pārļecinieties, ka telpā ir laba gaisa cirkulācija tīrīšanas ar šampūni laikā un arī pēc tam, lai tas ātrāk un labāk izžūtu.
- Pirms atkal staigāt pa paklāju, ļaujiet tam labi izžūt. parasti atsvaidzinātām zonām ir jākalst 30 minūtes, bet dziļi tīrītām zonām - apmēram 2 stundas. Protams, žāvēšanas laiks ir arī atkarīgs no izmantotā šampūna daudzuma, temperatūras, gaisa mitruma un ventilācijas.
- Caurspīdīgi uzgali (dubultas iesmidzināšanas uzgalis un polsterējuma uzgalis) ļauj jums noteikt, vai paklājs vai cieta grīda ir tīra. Vienkārši aplūkojiet izvadītā šķidruma krāsu.

Cietu grīdu tīrīšana ar šampūnu

- 3 veidu uzvietojs dubultas iesmidzināšanas uzgaļa cietu grīdu adapteris sastāv no trīs pazīstamiem tīrīšanas rīkiem: (Zīm. 40)

1 sukas, lai atbrīvotu lipīgus netīrumus no grīdas;

2 sūkļa, lai izlaistu, izplatītu un ieziestu šampūnu;

3 gumijas sukas, lai savāktu šampūnu no grīdas un lai to varētu uzsūkt.

- 1** Uzvietojiet cietu grīdu adapteri uz dubulta iesmidzināšanas šampūna uzgaļa (Zīm. 41).

- 2** Sāciet maksimāli tālu no durvīm un tad strādājiet virzienā uz tām.

- 3** Uzlejiet šampūnu, piespiežot sprūdu uz caurules roktura. Lai sasniegtu labāku rezultātu, vienkārši virziet ierīci uz priekšu un atpakaļ tā, kā to darītu, izmantojot parasto putekļsūcēju. Parasti pietiek, ja šampūnu izsmidzina, virzot uzgali uz priekšu (Zīm. 42).

Piezīme: Neveiciet ļoti garas kustības.

- 4** Lai izžvētu grīdu, vienkārši lēnām pavirziet uzgali atpakaļ. Pārļecinieties, ka gumijas suka pieskaras tikai grīdai un neizsmidzina šampūnu (Zīm. 43).

- 5** Lai efektīvi satīrītu šampūnu, virziet ierīci vairākas reizes paralēli un pabeidziet, ierīci pārvirzot vienu reizi saskaņā ar attēlā redzamo. (Zīm. 44)
- 6** Pēc tīrīšanas ar šampūnu, atbrīvojiet sprūdu un piespiediet šampūna sūkņa ieslēgšanas/izslēgšanas pogu, lai izslēgtu sūkni. Ierīcei jābūt ieslēgtai (Zīm. 38).
- 7** Pavirziet uzgali no grīdas. Tad vienkārši ļaujiet ierīcei kādu brīdi sūkt sausu gaisu, lai izžāvētu sūkšanas caurules un šļūtenes iekšpusi (Zīm. 39).
- 8** Nospiediet motora ieslēgšanas/izslēgšanas pogu, lai izslēgtu ierīci.

Mēbeļu tīrīšana ar šampūnu

Polsterējuma uzgali ļauj jums tīrīt ar šampūnu mēbeles, gobelēnus, aizkarus utt.

- 1** Pievienojiet rokturim polsterējuma uzgali (Zīm. 45).
- 2** Tīriet ar šampūnu audumu tieši tādā pašā veidā, kā minēts grīdām. (Zīm. 46)

Tīrīšana

- 1** Nospiediet motora ieslēgšanas/izslēgšanas pogu, lai izslēgtu ierīci.
- 2** Izvelciet elektrības kontaktdakšu no sienas kontaktligzdas.
- 3** Varat tīrīt visas ierīces daļas, tai skaitā konteineri, ar mitru drāniņu.

Pārliecinieties, ka ūdens neieplūst motora nodalījumā!

Pēc mitrās uzkopšanas

- 1** Iztukšojiet, iztīriet un izžāvējiet konteineri.
- 2** Lai izžāvētu caurules un šļūtenes iekšpusi, ļaujiet ierīcei dažas minūtes sūkt sausu gaisu.

Pludiņš un putu filtrs

- 1** Izskalojiet pludiņu un putu filtru (Zīm. 47).
- 2** Lai nodrošinātu putu filtra optimālu darbību, rūpīgi izņemiet to no pludiņa (Zīm. 48).
- 3** Filtru tīriet atsevišķi (Zīm. 49).

Saspiediet putu filtru, lai novadītu pāri palikušo ūdeni. Neizgrieziet to!

Dubultas iesūkšanās uzgali

- 1** Izskalojiet dubultas iesūkšanas uzgali zem tekoša krāna ūdens (Zīm. 50).
- 2** Noņemiet cieto grīdu adapteri un iztīriet to atsevišķi (Zīm. 41).
- 3** Piepildiet konteineri ar remdenu svaigu ūdeni. Izsūknējiet ūdeni caur abām šampūna šļūtenēm izlietnē vai tualetē. Tas neļauj šampūna paliekām sakalst šļūtenēs un izskalo to laukā.

Šampūna sūknis

Lai pagarinātu šampūna sūkņa darbību, reizi gadā tīriet to ar ūdens un baltā etiķa maisījumu.

- 1** Ielejiet vienu litru baltā etiķa (8% etiķskābi) šampūna rezervuārā un piepildiet to pilnu ar remdenu ūdeni.
- 2** Ļaujiet ierīcei darboties tīrīšanas ar šampūnu režīmā, kamēr šampūna rezervuārs iztukšojas. Savāciet etiķa šķīdumu spainī.
- 3** Atkārtojiet šo procedūru ar 1 litru svaiga ūdens, lai izskalotu etiķa paliekas.

Motora aizsargfiltrs

Ja izmantojat atkārtoti izmantojamus putekļu maisiņus, reizi gadā tīriet motora aizsargfiltru remdenā ūdenī.

Piezīme: Ja izmantojat papīra putekļu maisiņus, nomainiet motora aizsargfiltru ikreiz, kad ievietojat pirmo putekļu maisiņu no jauna komplekta (skatiet nodaļas "Filtru maiņa" sadaļu "Motora aizsargfiltrs").

- 1 Noņemiet motora aizsargfiltru (Zīm. 51).
- 2 Izskalojiet motora aizsargfiltru zem tekoša krāna ūdens (Zīm. 52).
- 3 Izzāvējiet motora aizsargfiltru.

Pārliecinieties, ka filtrs ir pilnīgi sauss, pirms tā atkārtotas ievietošanas putekļu sūcējā.

- 4 Ievietojiet motora aizsargfiltru atpakaļ vietā.

Putekļu maisiņa maiņa/iztukšošana

Papīra putekļu maisiņa nomaiņa

- 1 Lai izņemtu pilnu putekļu maisiņu, izceliet turētāju ar putekļu maisiņu no ierīces aiz rokturiem (Zīm. 20).
- 2 Nospiediet un turiet sarkano sviru, lai atlaistu putekļu maisiņa kartona priekšu (Zīm. 53).
- 3 Izmetiet pilno putekļu maisiņu un ievietojiet jaunu (skatiet nodaļu "Sagatavošana lietošanai").

Piezīme: Jauns motora aizsargfiltrs un jauns mikrofiltrs ir ietverts visos oriģinālajos Philips Athena papīra putekļu maisiņu komplektos.

Atkārtoti lietojamo putekļu maisiņu iztukšošana (tikai dažās valstīs)

Atsevišķās valstīs tiek ietverts arī atkārtoti lietojamais putekļu maisiņš. Atkārtoti lietojamo putekļu maisiņu varat lietot papīra putekļu maisiņu vietā. Atkārtoti lietojamo putekļu maisiņu var atkārtoti lietot un iztukšot.

- 1 Lai izņemtu atkārtoti izmantojamu putekļu maisiņu, ievērojiet papīra putekļu maisiņu izņemšanas norādes.
- 2 Paturiet atkārtoti izmantojamu putekļu maisiņu virs atkritumu kastes (Zīm. 54).
- 3 Pavirziet putekļu maisiņa skavu uz sāniem (Zīm. 55).
- 4 Iztukšojiet putekļu maisiņu atkritumu kastē (Zīm. 56).
- 5 Aizveriet putekļu maisiņu, pārbīdot skavu atpakaļ uz putekļu maisiņa apakšējo malu. (Zīm. 57)
- 6 Ievietojiet atkārtoti izmantojamu putekļu maisiņu ierīcē. Ievērojiet papīra putekļu maisiņu norādes nodaļā "Sagatavošana lietošanai".

Filtru maiņa

Lietojiet tikai šai ierīcei paredzētus oriģinālus Philips filtrus. Nelietojiet nevienu citu filtru. Modeļa numurus skatiet nodaļā "Piederumu un filtru pasūtīšana".

Motora aizsargfiltrs

Ievietojot pirmo papīra putekļu maisiņu no jauna putekļu maisiņu komplekta, nomainiet motora aizsargfiltru.

Piezīme: Ja papīra putekļu maisiņu vietā izmantojat atkārtoti izmantojamus putekļu maisiņus, reizi gadā tīriet motora aizsargfiltru (skatiet nodaļas "Tīrīšana" sadaļu "Motora aizsargfiltrs").

1 Noņemiet veco motora aizsargfiltru (Zīm. 51).

2 Ievietojiet jauno motora aizsargfiltru.

Nekādā gadījumā neizmantojiet ierīci bez motora aizsarg filtra.

Mikrofiltrs (tikai atsevišķiem modeļiem)

Sūcot sausas vielas, elektrostatisks mikrofiltrs attīra izplūstošo gaisu, aizturot pat vissīkākās putekļu daļiņas. Izmantošanas laikā filtra efektivitāte ievērojami samazinās.

- Parasti pietiek, ja mikrofiltrs tiek nomainīts, ievietojot pirmo papīra putekļu maisiņu no jauna putekļu maisiņu komplekta.
- Mikrofiltra turētāja indikatoram ir jādeg baltā krāsā. Ja filtrs ir kļuvis ievērojami pelēks, iesakām to nomainīt pret jaunu (Zīm. 58).

Nomainiet filtru biežāk, ja jums ir elpceļu slimības (piem., astma) vai alerģija (piem., pret putekļiem, putekšņiem utt.)

1 Pavelciet mikrofiltra turētāju uz augšu (Zīm. 23).

2 Izvelciet veco mikrofiltru no turētāja (Zīm. 59).

3 Ievietojiet jauno mikrofiltru turētājā un iebīdiet turētāju atpakaļ ierīcē.

Putu filtrs

Nomainiet putu filtru, ja tas ir bojāts vai ļoti netīrs.

Uzglabāšana

1 Izslēdziet ierīci un izvelciet elektrības vada kontaktdakšu no sienas kontaktligzdas.

2 Nospiediet vada saritināšanas pogu. (Zīm. 60)

► Elektrības vads automātiski ieritināsies ierīcē.

Piezīme: Ja ierīcei ir pievienots šampūna rezervuārs, nospiežot elektrības vada saritināšanas pogu, vads netiek pilnībā ievilkts ierīcē.

3 Glabājiet mazos uzgaļus tā, kā ir redzams attēlā (Zīm. 61).

4 Tikai atsevišķiem modeļiem: lai novietotu cauruli, ievietojiet novietošanas skavu ierīces puses novietošanas vietā.

Piezīme: Lai nejauši nesabojātu ierīci, kad caurule tiek spēcīgi parauta vai sista, novietošanas skava iznāk no caurules vai ierīces. Ja tas notiek, varat vienkārši pievienot novietošanas skavu atpakaļ uz caurules.

Piederumu un filtru pasūtīšana

Piederumi, putekļu maisiņi un filtri ir pieejami pie jūsu pasūtītāja. Lūdzu, miniet atbilstošu modeli vai servisa numuru, kas ir redzams zemāk redzamajā tabulā.

Piederums, filtrs vai putekļu maisiņš	Piemērošana	Apraksts	Modeļa numurs (servisa Nr.)
Putekļu maisiņi, Athena tips	2 slāņu putekļu maisiņi normāliem mājas putekļiem. Sausa uzkopšana.	Komplektā ir ietverts: 4 putekļu maisiņi, 1 motora aizsargfiltrs un 1 mikrofiltrs.	HR6947
Mikrofiltrs	Filtrē izplūstošo gaisu. Sausa uzkopšana.	Komplekts: 2 gb.	FC8032

Piederums, filtrs vai putekļu maisiņš	Piemērošana	Apraksts	Modeļa numurs (servisa Nr.)
Tīršanas šķidrums	Grīdu tīršanai ar šampūnu. Pievieno ūdenim. Mitra uzkopšana.	1 pudele	HR6965
Putu filtrs	Uzvietojams uz pludiņa. Mitra uzkopšana.	1 filtrs	(4822480 40242)
3 veidu cietu grīdu adapteris	Cietu grīdu tīršanai. Mitra uzkopšana.	1 adapteris	(4322 004 22790)
Polsterējumu uzgalis	Mēbeļu, gobelēnu utt. tīršanai ar šampūnu. Mitra uzkopšana.	1 uzgalis	(4822 479 20234)
Izkliedētājs	Tīršanai ar šampūnu, šķidrumu sūkšanai. Mitra uzkopšana.	1 izkliedētājs	(4822 466 62588)
Atkārtoti izmantojams putekļu maisiņš	Normāliem mājas putekļiem. Sausa uzkopšana.	1 putekļu maisiņš	(4322 480 10215)

Vides aizsardzība

- Pēc ierīces kalpošanas laika beigām, neizmetiet to kopā ar sadzīves atkritumiem, bet nododiet to oficiālā savākšanas punktā pārstrādei. Tādā veidā jūs palīdzēsiet saudzēt apkārtējo vidi.

Garantija un tehniskā apkope

Ja nepieciešama apkope, informācija vai palīdzība, lūdzu, apmeklējiet Philips tīmekļa vietni www.philips.com vai sazinieties ar Philips klientu apkalpošanas centru savā valstī (tā tālruna numurs atrodams pasaules garantijas brošūrā). Ja jūsu valstī nav klientu apkalpošanas centra, vērsieties pie vietējā Philips preču izplatītāja.

Wprowadzenie

Gratulujemy zakupu i witamy wśród użytkowników produktów Philips! Aby w pełni skorzystać z oferowanej przez firmę Philips pomocy, zarejestruj swój produkt na stronie www.philips.com/welcome.

Opis ogólny (rys. 1)

- A** Odkurzenie na sucho
- 1 Złączka węża
 - 2 Wąż ssący
 - 3 Mechaniczna regulacja siły ssania
 - 4 Rura ssąca
 - 5 Rura trójdzielna (tylko wybrane modele)
 - 6 Zaczep (tylko wybrane modele)
 - 7 Nasadka
 - 8 Wyłącznik silnika
 - 9 Uchwyt
 - 10 Przycisk zwijania przewodu sieciowego
 - 11 Mikrofiltr (tylko wybrane modele)
 - 12 Przewód sieciowy
 - 13 Szczelina do mocowania rury
 - 14 Zaciski
 - 15 Część silnikowa
 - 16 Tabliczka znamionowa
 - 17 Uchwyt worka na kurz
 - 18 Worek na kurz
 - 19 Pojemnik
 - 20 Schowek na 2 małe akcesoria (małą szczotkę, małą nasadkę, szczelinówkę lub elastyczną szczelinówkę)
- B** Odkurzenie na mokro
- 1 Zaciski do mocowania rurki z szamponem
 - 2 Spust szamponu
 - 3 Rurki z szamponem
 - 4 Złączki rurki z szamponem
 - 5 Pojemnik na szampon
 - 6 Przycisk włączający pompę szamponu z lampką kontrolną
 - 7 Dyfuzor
 - 8 Filtr ochronny silnika
 - 9 Płyn piorący firmy Philips (HR6965)
 - 10 Część pływakowa z filtrem piany
 - 11 Nasadka do tapicerki
 - 12 Nasadka piorąca o podwójnym przepływie
 - 13 Nasadka do twardej podłogi

Ważne

Przed pierwszym użyciem urządzenia zapoznaj się dokładnie z jego instrukcją obsługi i zachowaj ją na wypadek konieczności użycia w przyszłości.

Niebezpieczeństwo

- Nigdy nie odkurzaj popiołu (z popielniczek i kominków), dopóki całkowicie nie wystygnie.
- Nigdy nie używaj odkurzacza do zbierania benzyny, spirytusu, oleju napędowego, nafty i innych łatwopalnych lub wybuchowych cieczy.

- Nie używaj urządzenia w pomieszczeniach, w których unoszą się opary substancji wybuchowych (benzyny, rozpuszczalników i rozcieńczalników).
- Nigdy nie zanurzaj części silnikowej w wodzie.
- Nigdy nie kieruj strumienia szamponu na wtyczki, gniazdka i urządzenia elektryczne.

Ostrzeżenie

- Przed podłączeniem urządzenia upewnij się, że napięcie podane na tabliczce znamionowej jest zgodne z napięciem w sieci elektrycznej. Tabliczka znamionowa znajduje się na spodzie części silnikowej.
- Nie używaj urządzenia, jeśli uszkodzona jest wtyczka, przewód sieciowy lub samo urządzenie.
- Ze względów bezpieczeństwa wymianę uszkodzonego przewodu sieciowego należy zlecić autoryzowanemu centrum serwisowemu firmy Philips lub odpowiednio wykwalifikowanej osobie.
- Urządzenie nie jest przeznaczone do użytku przez osoby (w tym dzieci) o ograniczonych zdolnościach fizycznych, sensorycznych lub umysłowych, a także nieposiadające wiedzy lub doświadczenia w użytkowaniu tego typu urządzeń, chyba że będą one nadzorowane lub zostaną poinstruowane na temat korzystania z tego urządzenia przez opiekuna.
- Nie pozwalaj dzieciom bawić się urządzeniem.
- Przechowuj płyn piorący w miejscu niedostępnym dla dzieci.
- Nie należy kierować węża, rury ani żadnego z pozostałych akcesoriów w stronę oczu lub uszu, ani też wkładać ich do ust, jeśli podłączone są do włączanego odkurzacza.
- Nie wkładaj wtyczki do gniazdka zanim urządzenie nie będzie gotowe do użycia. Upewnij się, że wtyczka i twoje ręce są suche, kiedy podłączasz lub odłączasz urządzenie.

Uwaga

- Przed rozpoczęciem pracy na mokro pamiętaj, aby wyjąć mikrofiltr i papierowy worek lub worek na kurz wielokrotnego użytku (tylko w niektórych krajach).
- Przed wykorzystaniem urządzenia do wciągania płynów zawsze pamiętaj, aby założyć dyfuzor i część pływakową.
- Pamiętaj, aby wyjąć wtyczkę z gniazdka, kiedy urządzenie nie funkcjonuje prawidłowo, a także przed jego czyszczeniem i przed otwarciem pojemnika.
- Kiedy używasz odkurzacza do odkurzania popiołu, drobnego piasku, wapna, cementu i innych podobnych substancji, pory worka mogą się zatkać. W rezultacie wskaźnik zapełnienia worka na kurz będzie sygnalizował, że worek jest pełen. Wymień worek jednorazowy lub opróżnij worek wielokrotnego użytku (tylko w niektórych krajach), nawet jeśli nie jest on jeszcze pełen (patrz rozdział „Wymiana”).
- Używaj jedynie papierowych worków i worków na kurz wielokrotnego użytku Philips Athena (tylko w niektórych krajach).
- Nigdy nie włączaj urządzenia bez filtra ochronnego silnika. W przeciwnym wypadku może dojść do uszkodzenia silnika i skrócenia okresu eksploatacji urządzenia.
- Po każdym użyciu na mokro opróżnij, umyj i osusz pojemnik. Aby suche powietrze osuszyło wnętrze rury i węża, pozostaw urządzenie włączone na kilka minut. Zapobiega to powstawaniu przykrego zapachu podczas następnego odkurzania, a także zmoczeniu papierowych worków na kurz.
- Kiedy w urządzeniu zamontowany jest papierowy worek lub worek na kurz wielokrotnego użytku (tylko w niektórych krajach), można odkurzać tylko suche zanieczyszczenia i kurz.
- Pompę można włączać tylko wtedy, gdy pojemnik na szampon jest wypełniony, umieszczony w urządzeniu i połączony z nim dwiema rurkami. Wyłącz pompę, kiedy tylko pojemnik się opróżni. Pompa może ulec uszkodzeniu, kiedy jest włączona na sucho.
- Aby przedłużyć żywotność pompy, raz do roku przeczyszć ją roztworem wody z octem. Postępuj zgodnie ze wskazówkami zamieszczonymi w części „Czyszczenie i konserwacja”.
- Po pracy zawsze wyłącz urządzenie i wyjmij wtyczkę przewodu sieciowego z gniazdka elektrycznego.
- Nie przechowuj urządzenia w temperaturze poniżej 0°C, aby zapobiec jego zamarznięciu.

- Poziom hałasu: $L_c = 82 \text{ dB (A)}$

Pola elektromagnetyczne (EMF)

Niniejsze urządzenie firmy Philips spełnia wszystkie normy dotyczące pól elektromagnetycznych. Jeśli użytkownik odpowiednio się z nim obchodzi i używa go zgodnie z zaleceniami zawartymi w instrukcji obsługi, urządzenie jest bezpieczne w użytkowaniu, co potwierdzają wyniki aktualnych badań naukowych.

Przygotowanie do użycia

Dołączanie i odłączanie akcesoriów

Wąż

- 1** Aby podłączyć wąż, włóż jego końcówkę do złączki, jednocześnie lekko obracając ją w prawo (rys. 2).
- 2** Aby odłączyć wąż, wyciągnij jego końcówkę ze złączki, jednocześnie lekko obracając ją w lewo (rys. 3).

Rura

- 1** Aby podłączyć rurę, wciśnij przycisk sprężynowy i włóż węższą część w szerszą. (rys. 4)
▶ Przycisk wyskoczy, kiedy zostanie umieszczony w odpowiednim otworze.
- 2** Aby odłączyć rurę, naciśnij przycisk sprężynowy i wyciągnij jedną część z drugiej.

Rura trójdzielna (tylko wybrane modele)

- 1** Ustaw najwygodniejszą do odkurzania długość rury. Chwyć pierścień rury znajdujący się niżej i pociągnij w górę tę część rury, która znajduje się powyżej niego, lub pchnij ją w dół (rys. 5).

Nasadka

- 1** Połącz nasadkę z rurą (rys. 6).
- 2** Jeśli chcesz mieć nasadkę blisko dłoni (w przypadku czyszczenia schodów, tapicerki lub obić ściennych), połącz nasadkę bezpośrednio z uchwytem (rys. 7).

Przygotuj odkurzacz do pracy na sucho lub na mokro.

Uwaga: Urządzenie po rozpakowaniu jest przygotowane do pracy na mokro.

Przygotowanie do pracy na sucho

Przed czyszczeniem na sucho pamiętaj, aby usunąć z urządzenia część pływakową i dyfuzor; a zamontować mikrofiltr (tylko wybrane modele) i worek papierowy lub worek na kurz wielokrotnego użytku (tylko w niektórych krajach).

- 1** Upewnij się, że urządzenie jest odłączone od sieci elektrycznej.
- 2** Obróć rurkę z szamponem w prawo (1) i wyciągnij ją z części silnikowej urządzenia (2) (rys. 8).
- 3** Wyjmij pojemnik na szampon (rys. 9)
- 4** Odblokuj zaciski (rys. 10).
- 5** Zdejmij część silnikową z pojemnika, trzymając ją za uchwyt (rys. 11).
- 6** Obróć część silnikową do góry dnem (rys. 12).
- 7** Z części silnikowej wyjmij dyfuzor (rys. 13).
- 8** Wyjmij część pływakową z pojemnika (rys. 14).

9 Włóż papierowy worek lub worek na kurz wielokrotnego użytku (tylko w niektórych krajach). Podczas umieszczania przedniej płytki worka w uchwycie należy przycisnąć i przytrzymać czerwoną dźwignię (rys. 15).

10 Najpierw włóż dolny brzeg (1). Następnie wciśnij górny brzeg płytki (2) (rys. 16).

Uwaga: Upewnij się, że dwie wypustki płytki są skierowane do dołu i że środek dolnego brzegu opiera się na krawędzi uchwytu.

11 Wsuń uchwyt wraz z workiem do urządzenia w taki sposób, aby opierał się on na dwóch zaczepach pojemnika (rys. 17).

12 Załóż część silnikową na pojemnik i naciśnij klamry (aż usłyszysz „kliknięcie”). (rys. 18)

13 Umieść mikrofiltr na swoim miejscu (tylko wybrane modele) (rys. 19).

Uwaga: Zobacz część „Wymiana”, aby uzyskać wskazówki, jak wymienić worek na kurz, lub część „Czyszczenie i konserwacja”, aby uzyskać wskazówki, jak opróżnić worek na kurz wielokrotnego użytku (tylko w niektórych krajach).

Przygotowanie do pracy na mokro

Przed każdym użyciem na mokro pamiętaj, aby usunąć papierowy worek lub worek na kurz wielokrotnego użytku (tylko w niektórych krajach) i mikrofiltr (tylko wybrane modele).

Przygotowanie do zbierania cieczy

Aby zbierać płyny, potrzebna jest część pływakowa i dyfuzor.

1 Upewnij się, że urządzenie jest odłączone od sieci elektrycznej.

2 Odblokuj zaciski (rys. 10).

3 Zdejmij część silnikową z pojemnika, trzymając ją za uchwyt (rys. 11).

4 Wyjmij worek na kurz wielokrotnego użytku (tylko w niektórych krajach) lub papierowy worek (patrz część „Wymiana”) (rys. 20).

5 Umieść część pływakową w pojemniku, trzymając ją za uchwyt (rys. 21).

Uwaga: Część pływakową może być zamontowana w urządzeniu tylko w jeden sposób.

6 Obróć część silnikową do góry dnem (rys. 12).

7 W części silnikowej umieść dyfuzor (rys. 22).

8 Załóż część silnikową na pojemnik i naciśnij klamry (aż usłyszysz „kliknięcie”) (rys. 18).

9 Wyjmij mikrofiltr (tylko wybrane modele) (rys. 23).

Uwaga: Jeśli mikrofiltr jest narażony na nadmierne działanie wilgoci, traci swoje właściwości elektrostatyczne.

Urządzenie jest gotowe do zbierania cieczy.

Przygotowanie do czyszczenia szamponem

Aby czyścić szamponem podłogi, potrzebne są: część pływakowa, dyfuzor, pojemnik na szampon (wypełniony szamponem i wodą), nasadka piorąca o podwójnym przepływie i spust szamponu.

1 Postępuj zgodnie z instrukcjami 1 do 9 w części „Przygotowanie do zbierania cieczy”.

2 Napełnij pojemnik na szampon zimną wodą (rys. 24).

3 Dodaj jedną miarkę płynu piorącego do pełnego zbiornika (rys. 25).

4 Podłącz zbiornik z szamponem do urządzenia (rys. 26).

- 5** Połącz krótką rurkę na szampon ze złączką w odkurzaczu (1) i przekręć ją w lewo (2) (rys. 27).
- 6** Połącz długą rurkę na szampon ze spustem szamponu (rys. 28).
- 7** Przymocuj spust szamponu do uchwytu węża ssącego (rys. 29).
- 8** Do złączki w odkurzaczu wciśnij koniec długiej rurki na szampon (aż usłyszysz „kliknięcie”) (rys. 30).
 - Aby odłączyć rurkę na szampon, pchnij pierścień w kierunku urządzenia (rys. 31).
- 9** Przymocuj rurkę na szampon do węża ssącego i rury ssącej za pomocą zacisków do mocowania rurki na szampon (rys. 32).
- 10** Załóż nasadkę piorącą o podwójnym przepływie (rys. 6).
Urządzenie jest przygotowane do czyszczenia szamponem miękkiego podłoża, takiego jak dywany i wykładziny.

Zasady używania

- 1** Wyciągnij przewód sieciowy z odkurzacza i włóż jego wtyczkę do gniazdka elektrycznego (rys. 33).
- 2** Naciśnij wyłącznik silnika, aby włączyć urządzenie (rys. 34).

Odkurzanie na sucho

Nasadka uniwersalna

- 1** Nasadka uniwersalna może być używana do czyszczenia twardego i miękkiego podłoża: (rys. 35)
 - Za pomocą tej nasadki z wysuniętym paskiem szczotki można czyścić twarde podłoża (drewniane, ceramiczne, kamienne, syntetyczne)
 - Za pomocą tej nasadki ze schowanym paskiem szczotki można czyścić miękkie podłoża (dywany i wykładziny)

Odkurzanie na mokro

Zbieranie płynów

Uwaga: Podczas zbierania wody z miejsc ulokowanych powyżej urządzenia (z rynny lub ze zbiornika na dachu) działa ono jak syfon. W rezultacie pojemnik napełnia się szybciej niż zwykle i może dojść do jego przepełnienia. Nigdy nie dopuszczaj do przekroczenia maksymalnej objętości pojemnika (9 litrów) (rys. 36).

Aby upewnić się, że pojemnik nie przepełnia się podczas zbierania cieczy, wykonuj następującą procedurę w regularnych odstępach czasu:

- 1** Wyjmij nasadkę z wody.
- 2** Naciśnij wyłącznik silnika, aby wyłączyć urządzenie.
- 3** Wyjmij wtyczkę przewodu sieciowego z gniazdka elektrycznego.
- 4** Opróżnij pojemnik.

Czyszczenie dywanów szamponem

- 1** Zaczynj jak najdalej od drzwi i w trakcie pracy przesuwaj się w ich kierunku.
- 2** Aby użyć szamponu, naciśnij spust szamponu umieszczony na uchwycie rury (rys. 37).
- 3** Aby wyczyścić dokładnie całą powierzchnię, kolejne przesunięcia nasadki powinny na siebie nachodzić.

Uwaga: Jeśli na czyszczonej powierzchni pozostały ślady płynu, przesuń nasadkę po tym obszarze jeszcze raz bez dozowania szamponu.

4 Po czyszczeniu szamponem zwolnij spust szamponu i wyłącz pompę. Urządzenie pozostaw włączone (rys. 38).

5 Trzymaj nasadkę nad podłożem. Niech urządzenie wciąga suche powietrze przez jakiś czas, dzięki czemu osuszy wnętrze rury i węża (rys. 39).

6 Wyłącz urządzenie.

Techniki czyszczenia dywanów szamponem

W zależności od stopnia zabrudzenia możesz stosować jedną z trzech technik czyszczenia szamponem (możesz też je łączyć).

1 Odświeżanie

- Jeśli dywan (lub jego część) wymaga zaledwie odświeżenia, nie musisz używać dużej ilości szamponu.
- Prawdopodobnie wystarczy go użyć tylko przy pierwszym przesunięciu nasadki w kierunku do siebie.
- Następnie zwolnij spust i kilkakrotnie przesuń nasadkę po czyszczonej powierzchni bez dozowania szamponu.

2 Głębokie czyszczenie

- Aby starannie wyczyścić bardzo zabrudzony dywan lub jego część, należy przesunąć nasadkę po czyszczonej powierzchni, kilkakrotnie dozując szampon.

3 Gruntowne czyszczenie

- Aby gruntownie wyczyścić bardzo zabrudzone powierzchnie i trudne do usunięcia plamy, wyłącz silnik, ale pozostaw włączoną pompę.
- Naciśnij spust, aby użyć szamponu.
- Pozostaw szampon, aby przez kilka minut wnikał w czyszczoną powierzchnię, nim ponownie uruchomisz silnik i usuniesz szampon.
- Pamiętaj, że dozowanie zbyt dużej ilości szamponu może spowodować zniszczenie dywanu.

Czyszczenie dywanów szamponem – wskazówki

- Nigdy nie czyść szamponem powierzchni, które nie są wodoodporne. W przypadku wątpliwości, skontaktuj się ze sprzedawcą dywanu.
- Nie czyść szamponem dywanów delikatnych, ręcznie wyplatanych lub o nietrwałych kolorach.
- Sprawdź trwałość koloru dywanu, nakładając niewielką ilość szamponu rozpuszczonego w wodzie na białą szmatkę. Przetrzyj nią część dywanu, która na co dzień jest niewidoczna. Jeśli na szmatce nie pozostaną ślady barwnika, należy przypuszczać, że kolory dywanu są trwałe.
- Jeśli jednak na szmatce pojawią się ślady barwnika, nie czyść dywanu przy użyciu szamponu. W przypadku wątpliwości skontaktuj się ze specjalistą.
- Przed czyszczeniem dywanu szamponem odkurz go dokładnie na sucho.
- Upewnij się, że pomieszczenie tak w trakcie, jak i po czyszczeniu dywanów szamponem, jest dobrze wentylowane, co ułatwi szybsze i lepsze schnięcie.
- Przed ponownym chodzeniem po dywanie, wysusz go dokładnie: powierzchnie odświeżane potrzebują 30 minut, by wyschnąć, podczas gdy głęboko czyszczone powierzchnie potrzebują średnio 2 godzin. Oczywiście czas schnięcia zależy od ilości użytego szamponu, temperatury, wilgotności powietrza i wentylacji.
- Nasadki przezroczyste (jak nasadka podwójnego przepływu i nasadka do tapicerki) umożliwiają stwierdzenie, czy dywan jest już czysty. Wystarczy zwrócić uwagę na kolor wciąganej cieczy.

Czyszczenie szamponem twardych powierzchni

- Trójfunkcyjna końcówka do twardych powierzchni na nasadkę podwójnego przepływu składa się z trzech narzędzi myjących: (rys. 40)

1 szczotki do usuwania brudu przyklejonego do podłogi;

2 gąbki, która nakłada, rozprowadza i wciera szampon;

3 gumowej wycieraczki, która zbiera szampon z podłogi, aby odkurzacz mógł go zebrać.

- 1 Nałóż końcówkę do twardych powierzchni na nasadkę podwójnego przepływu (rys. 41).
- 2 Zaczynj jak najdalej od drzwi i w trakcie pracy przesuwaj się w ich kierunku.
- 3 Aby użyć szamponu, naciśnij spust szamponu umieszczony na uchwycie rury. Aby skutecznie wyszorować podłogę, przesuwaj nasadkę w przód i w tył po jej powierzchni, tak jak podczas pracy ze zwykłym odkurzaczem. Zwykle wystarczy dozować szampon jedynie przy ruchu nasadki w przód (rys. 42).

Uwaga: Nie wykonuj zbyt długich przesunięć.

- 4 Aby osuszyć powierzchnię, po prostu przesunij nasadkę wolno w tył. Zwróć uwagę, by podłogi dotykała tylko gumowa wycieraczka, i nie używaj już szamponu (rys. 43).
- 5 Aby skutecznie usunąć szampon, kolejne przesunięcia nasadki powinny na siebie nachodzić. Na końcu wykonaj poprzeczne przeciągnięcie, jak to zostało pokazane na rysunku. (rys. 44)
- 6 Po czyszczeniu szamponem zwolnij spust szamponu i naciśnij wyłącznik pompy, aby wyłączyć pompę. Urządzenie pozostaw włączone (rys. 38).
- 7 Trzymaj nasadkę nad podłożem. Niech urządzenie wciąga suche powietrze przez jakiś czas, dzięki czemu osuszy wnętrze rury i węża (rys. 39).
- 8 Naciśnij wyłącznik silnika, aby wyłączyć urządzenie.

Czyszczenie mebli szamponem

Nasadka do tapicerki umożliwia czyszczenie szamponem mebli, tapicerki, zasłon itp.

- 1 Przymocuj nasadkę do tapicerki bezpośrednio do uchwytu (rys. 45).
- 2 Czyść tkaniny w ten sam sposób, jak to zostało opisane w przypadku podłóg. (rys. 46)

Czyszczenie

- 1 Naciśnij wyłącznik silnika, aby wyłączyć urządzenie.
- 2 Wyjmij wtyczkę przewodu sieciowego z gniazdka elektrycznego.
- 3 Każdą część urządzenia, także pojemnik, można czyścić wilgotną szmatką.

Uważaj, by do części silnikowej nie dostała się woda!

Po czyszczeniu na mokro

- 1 Opróżnij, wyczyść i osusz pojemnik.
- 2 Pozostaw urządzenie włączone na kilka minut, aby suche powietrze osuszyło wnętrze rury i węża.

Część pływakowa i filtr piany

- 1 Wypłucz część pływakową i filtr piany (rys. 47).
- 2 Aby zapewnić optymalną żywotność filtrowi piany, ostrożnie wyjmij go z części pływakowej. (rys. 48)
- 3 Wyczyść filtr osobno (rys. 49).

Wyciśnij filtr piany, aby usunąć z niego nadmiar wody. Nie wolno go wykręcać!

Nasadka piorąca o podwójnym przepływie

- 1 Wypłucz nasadkę piorącą o podwójnym przepływie pod bieżącą wodą (rys. 50).

- 2 Zdejmij nasadkę do twardej podłogi i wyczyść ją osobno (rys. 41).
- 3 Napełnij pojemnik czystą, letnią wodą. Przepompuj wodę dwiema rurkami na szampon, odprowadzając ją do zlewu lub toalety. Spowoduje to usunięcie szamponu, zapobiegając jego zasychaniu we wnętrzu rurek i ich zatykaniu.

Pompa szamponu

Aby przedłużyć żywotność pompy, raz do roku przeczyć ją roztworem wody z białym octem.

- 1 Wlej litr białego octu (8% kwasu octowego) do pojemnika na szampon i dopełnij go czystą, letnią wodą.
- 2 Niech urządzenie pracuje tak jak przy czyszczeniu z szamponem, dopóki pojemnik nie opróżni się. Roztwór octu zbieraj do wiadra.
- 3 Powtórz tę procedurę, używając litra czystej wody, aby wypłukać ocet.

Filtr ochronny silnika

Jeśli używasz worka na kurz wielokrotnego użytku, czyść filtr ochronny silnika raz do roku letnią wodą.

Uwaga: Jeśli używasz worków papierowych, wymień filtr ochronny silnika, gdy zakładasz pierwszy worek z nowego zestawu papierowych worków na kurz (patrz rozdział „Wymiana filtrów”, część „Filtr ochronny silnika”).

- 1 Wymij filtr ochronny silnika (rys. 51).
- 2 Wypłucz filtr ochrony silnika pod bieżącą wodą (rys. 52).
- 3 Poczekaj na wyschnięcie filtra ochronnego silnika.

Upewnij się, że filtr jest zupełnie suchy, zanim ponownie go umieścisz w odkurzaczu.

- 4 Włóż na miejsce filtr ochronny silnika.

Wymiana i opróżnianie worka na kurz

Wymiana papierowego worka na kurz

- 1 Aby wyjąć pełny worek na kurz, wyciągnij za rączki uchwyt wraz z workiem z urządzenia (rys. 20).
- 2 Aby wyjąć tekturową, przednią płytkę worka, naciśnij i przytrzymaj czerwoną dźwignię (rys. 53).
- 3 Wyrzuć pełny worek i zamontuj nowy (patrz część „Przygotowanie do użycia”).

Uwaga: Nowy filtr ochronny silnika i nowy mikrofiltr są dołączane do każdego zestawu oryginalnych worków na kurz Philips Athena.

Opróżnianie worka na kurz wielokrotnego użytku (tylko w niektórych krajach)

W niektórych krajach dostarczany jest worek na kurz wielokrotnego użytku. Zamiast worka papierowego można użyć worka wielokrotnego użytku. Worek ten nadaje się do ponownego użytku po jego opróżnieniu.

- 1 Aby wyjąć worek na kurz wielokrotnego użytku, postępuj w taki sam sposób, jak w przypadku worków papierowych.
- 2 Przytrzymaj worek nad pojemnikiem na śmieci (rys. 54).
- 3 Zsuń zacisk uszczelniający wzdłuż boku worka na kurz (rys. 55).
- 4 Wyrzuć zawartość worka do pojemnika na śmieci (rys. 56).

- 5 Zamknij worek, wsuwając ponownie zacisk na jego dolną krawędź. (rys. 57)
- 6 Umieść ponownie worek na kurz wielokrotnego użytku w urządzeniu. Skorzystaj ze wskazówek z części „Przygotowanie do użycia”.

Wymiana filtrów

Używaj tylko oryginalnych filtrów firmy Philips przeznaczonych do tego urządzenia. Nie używaj żadnych innych filtrów.

Numer katalogowe znajdują się w części „Zamawianie akcesoriów i filtrów”.

Filtr ochronny silnika

Wymieniaj filtr ochronny silnika za każdym razem, gdy zakładasz pierwszy worek z nowego zestawu papierowych worków na kurz.

Uwaga: Jeśli zamiast worków papierowych używasz worka na kurz wielokrotnego użytku, wyczyść filtr ochronny silnika raz w roku (patrz rozdział „Czyszczenie”, część „Filtr ochronny silnika”).

- 1 Wyjmij stary filtr ochronny silnika (rys. 51).
- 2 Włóż nowy filtr ochronny silnika.

Nigdy nie używaj odkurzacza bez filtra ochronnego silnika.

Mikrofiltr (tylko wybrane modele)

Podczas odkurzania na sucho elektrostatyczny mikrofiltr oczyszcza wydmuchiwane powietrze dzięki odfiltrowaniu drobnych cząstek kurzu. Skuteczność filtra zmniejsza się w miarę użytkowania.

- Wystarczy wymieniać mikrofiltr za każdym razem, gdy zakładasz pierwszy worek z nowego zestawu papierowych worków na kurz.
- Wskaźnik na uchwycie mikrofiltra musi pozostać biały. Jeśli filtr stanie się zauważalnie szary, wymień go (rys. 58).

Wymieniaj filtr częściej, jeśli cierpisz na choroby układu oddechowego (np. na astmę) lub z powodu alergii (na pyłki kwiatowe, kurz itp.).

- 1 Pociągnij uchwyt mikrofiltra w górę (rys. 23).
- 2 Wyciągnij stary mikrofiltr z uchwytu (rys. 59).
- 3 Zamontuj nowy mikrofiltr w uchwycie i wsuń uchwyt do urządzenia.

Filtr piany

Wymień filtr piany, jeśli uległ uszkodzeniu lub jest bardzo brudny.

Przechowywanie

- 1 Wyłącz urządzenie i wyjmij jego wtyczkę z gniazdka elektrycznego.
- 2 Naciśnij przycisk zwijania przewodu sieciowego. (rys. 60)
- ▶ Przewód sieciowy zostanie automatycznie wciągnięty do wnętrza urządzenia.

Uwaga: Kiedy pojemnik na szampon jest przymocowany do urządzenia, przewód sieciowy nie zniknie w całości wewnątrz urządzenia po naciśnięciu przycisku zwijania przewodu.

- 3 Przechowuj małe nasadki w sposób przedstawiony na rysunku (rys. 61).
- 4 Tylko wybrane modele: aby zamocować rurę, włóż zaczepek w szczelinę do mocowania rury na boku urządzenia.

Uwaga: Aby zapobiec przypadkowemu uszkodzeniu urządzenia, zaczeń odłączy się od rury lub urządzenia w razie gwałtownego pociągnięcia lub uderzenia rury. W takim przypadku można łatwo ponownie go zamontować.

Zamawianie akcesoriów i filtrów

Akcesoria, worki na kurz i filtry dostępne są u sprzedawców firmy Philips. Należy podać właściwy numer typu lub numer serwisowy, który jest wymieniony w poniższej tabeli.

Akcesoria, filtr lub worek na kurz	Zastosowanie	Opis	Numer typu (numer serwisowy)
Worki na kurz typu „Athena”	Dwuwarstwowe papierowe worki na kurz do zwykłego użytku domowego. Do użytku na sucho.	Zestaw: 4 worki na kurz + 1 filtr ochronny silnika + 1 mikrofiltr.	HR6947
Mikrofiltr	Oczyszcza wydmuchiwane powietrze. Do użytku na sucho.	Zestaw: 2 szt.	FC8032
Płyn piorący	Do czyszczenia podłóg szamponem. Dodaj do wody. Do użytku na mokro.	1 butelka	HR6965
Filtr piany	Umieszcza się go na części pływakowej. Do użytku na mokro.	1 filtr	(4822480 40242)
Trójfunkcyjna nasadka do twardych powierzchni	Do czyszczenia twardych powierzchni. Do użytku na mokro.	1 końcówka	(4322 004 22790)
Nasadka do tapicerki	Do czyszczenia mebli, tapicerki itp. Do użytku na mokro.	1 nasadka	(4822 479 20234)
Dyfuzor	Czyszczenie szamponem, zbieranie płynów. Do użytku na mokro.	1 dyfuzor	(4822 466 62588)
Worek na kurz wielokrotnego użytku	Do zwykłego użytku domowego. Do użytku na sucho.	1 worek na kurz	(4322 480 10215)

Ochrona środowiska

- Zużytego urządzenia nie należy wyrzucać wraz ze zwykłymi odpadami gospodarstwa domowego — należy oddać je do punktu zbiórki surowców wtórnych w celu utylizacji. Stosowanie się do tego zalecenia pomaga w ochronie środowiska.

Gwarancja i serwis

W razie konieczności naprawy, jakichkolwiek pytań lub problemów prosimy odwiedzić naszą stronę internetową www.philips.com lub skontaktować się z Centrum Obsługi Klienta firmy Philips (numer telefonu znajduje się na ulotce gwarancyjnej). Jeśli w kraju Państwa zamieszkania nie ma takiego Centrum, o pomoc należy zwrócić się do sprzedawcy produktów firmy Philips.

Introducere

Felicitări pentru achiziție și bun venit la Philips! Pentru a beneficia pe deplin de asistența oferită de Philips, înregistrați-vă produsul la www.philips.com/welcome.

Descriere generală (fig. 1)

A Utilizare uscată

- 1 Conectorul pentru furtun
- 2 Furtun de aspirare
- 3 Control mecanic al puterii de aspirare
- 4 Tub de aspirare
- 5 Tub Tri-Scopic (numai anumite tipuri)
- 6 Clema de depozitare (doar anumite modele)
- 7 Difuzor
- 8 Buton Pornire/Oprire motor
- 9 Mâner
- 10 Butonul pentru rularea cablului
- 11 Filtrul micro (doar anumite modele)
- 12 Cablu de alimentare
- 13 Elementul de cuplare pentru depozitare
- 14 Cleme
- 15 Bloc motor
- 16 Plăcuța cu date de fabricație
- 17 Suport sac de praf
- 18 Sacul de praf
- 19 Container
- 20 Compartiment de stocare pentru 2 accesorii mici (perie mică, cap de aspirare mic, cap de aspirare pt. spații înguste simplu sau flexibil)

B Utilizare umedă

- 1 Cleme furtun de șampon
- 2 Declanșator șampon
- 3 Furtunuri pt. șampon
- 4 Conectori furtun pt. șampon
- 5 Rezervor de șampon
- 6 Buton Pornit/Oprit pt. șampon, cu led
- 7 Difuzor
- 8 Filtrul de protecție a motorului
- 9 Lichid de curățat Philips (HR6965)
- 10 Flotor cu filtru pt. spumă
- 11 Cap de aspirare pt. tapițerie
- 12 Cap de aspirare pt. șampon cu injecție dublă
- 13 Adaptor pt. podele dure

Important

Citiți cu atenție acest manual de utilizare și păstrați-l pentru consultare ulterioară.

Pericol

- Nu aspirați scrum (din scrumiere sau cămine) înainte ca acesta să se răcească complet.
- Nu aspirați niciodată petrol, terebentină, gaz lichid, parafină sau alte lichide inflamabile sau explozive.
- Nu utilizați aparatul în camere cu vapori explozibili (petrol, diluanți, solvenți).
- Nu scufundați niciodată blocul motor în apă.
- Nu îndreptați niciodată jetul de șampon către mufe, prize sau aparate electrice.

Avertisment

- Verificați dacă tensiunea indicată pe plăcuța cu date tehnice corespunde tensiunii din rețeaua respectivă înainte de a conecta aparatul. Plăcuța cu date tehnice poate fi găsită în partea inferioară a blocului motor.
- Nu folosiți aparatul dacă ștecherul, cablul de alimentare sau aparatul însuși este deteriorat.
- În cazul în care cablul de alimentare este deteriorat, acesta trebuie înlocuit întotdeauna de Philips, de un centru de service autorizat de Philips sau de personal calificat în domeniu, pentru a evita orice accident.
- Acest aparat nu trebuie utilizat de către persoane (inclusiv copiii) care au capacități fizice, mentale sau senzoriale reduse sau sunt lipsite de experiență și cunoștințe, cu excepția cazului în care sunt supravegheați sau instruiți cu privire la utilizarea aparatului de către o persoană responsabilă pentru siguranța lor.
- Copiii trebuie supravegheați pentru a nu se juca cu aparatul.
- Nu lăsați lichidul de curățare la îndemâna copiilor.
- Nu îndreptați furtunul, tija sau orice alt accesoriu către ochi sau urechi, și nu îl introduceți în gură când este conectat la aspirator și acesta este pornit.
- Nu introduceți ștecherul în priză înainte ca aparatul să fie complet pregătit pentru utilizare. Asigurați-vă că mâinile dvs. și ștecherul sunt uscate când conectați sau deconectați aparatul.

Precauție

- Îndepărtați întotdeauna filtrul micro și sacul din hârtie sau sacul de praf reutilizabil (numai pentru anumite țări) înainte de utilizarea umedă.
- Montați întotdeauna difuzorul și flotorul înainte de a utiliza aparatul pentru a aspira lichide.
- Extrageți întotdeauna ștecherul din priză dacă aparatul nu funcționează corespunzător, înainte de a curăța aparatul și înainte de a deschide recipientul.
- Atunci când utilizați aspiratorul pentru a aspira cenușă, nisip fin, var, ciment sau alte substanțe similare, porii sacului de praf se vor astupa. În consecință, indicatorul de umplere a sacului va arăta că acesta s-a umplut. Înlocuiți sacul de praf de unică folosință sau goliți sacul de praf reutilizabil (numai pentru anumite țări), chiar dacă acesta nu este încă plin (consultați capitolul 'Înlocuire').
- Utilizați doar saci de praf din hârtie Philips Athena sau sacul de praf reutilizabil (numai pentru anumite țări).
- Nu folosiți niciodată aparatul fără filtrul de protecție pentru motor. Aceasta poate duce la deteriorarea motorului și poate scurta durata de funcționare a aparatului.
- Întotdeauna, goliți, curățați și uscați recipientul după utilizarea umedă. Lăsați aparatul să aspire aer uscat câteva minute pentru a usca interiorul tubului și al furtunului. Astfel, se previn mirosurile neplăcute care se formează până la următoarea utilizare a aspiratorului. De asemenea, se previne umezirea sacului de praf din hârtie.
- Dacă sacul de praf din hârtie sau sacul de praf reutilizabil (numai pentru anumite țări) este în aspirator, aspirați doar materiale uscate și praf.
- Porniți pompa după ce ați umplut rezervorul de șampon, l-ați așezat pe aparat și ați conectat cele două furtunuri pt. șampon. Opriți pompa de îndată ce rezervorul de șampon se goleşte. Pompa se poate deteriora dacă funcționează fără lichid.
- Pentru a extinde durata de viață a pompei pentru șampon, curățați-o o dată pe an cu un amestec de apă și oțet alb. Urmați instrucțiunile din capitolul 'Curățarea și întreținerea'.
- Opriți întotdeauna aparatul după utilizare și scoateți ștecherul din priză.
- Nu depozitați aparatul la temperaturi mai mici de 0°C pentru a evita înghețarea acestuia.
- Nivel de zgomot: Lc = 82 dB [A]

Câmpuri electromagnetice (EMF)

Acest aparat Philips respectă toate standardele referitoare la câmpuri electromagnetice (EMF). Dacă este manevrat corespunzător și în conformitate cu instrucțiunile din acest manual, aparatul este sigur conform dovezilor științifice disponibile în prezent.

Pregătirea pentru utilizare

Conectarea și deconectarea accesoriilor

Furtun

- 1 Pentru a conecta furtunul, introduceți conectorul acestuia și răsuciți-l puțin în sens orar (fig. 2).
- 2 Pentru a deconecta furtunul, trageți afară conectorul furtunului în timp ce îl răsuciți puțin în sens antiorar (fig. 3).

Tub

- 1 Pentru a conecta tubul, apăsați butonul cu arc și introduceți secțiunea îngustă în cea mai largă. (fig. 4)
- Butonul revine atunci când tubul este introdus corect în orificiu.
- 2 Pentru a deconecta tubul, apăsați butonul cu arc și separați secțiunile.

Tub Tri-Scopic (numai anumite tipuri)

- 1 Reglați tubul la lungimea care vi se pare cea mai confortabilă în timpul aspirării. Apăsați în jos unul dintre cele două coliere și trageți partea tubului aflată deasupra colierului în sus sau împingeți-l în jos (fig. 5)

Difuzor

- 1 Conectați capul de aspirare la tub (fig. 6).
- 2 Dacă doriți capul de aspirare la distanță scurtă (de exemplu pentru a curăța trepte, tapițerie sau tapet), conectați capul de aspirare direct la mâner (fig. 7).

Pregătiți aspiratorul pentru utilizare uscată sau umedă.

Notă: Când despacketați aparatul, acesta este pregătit pentru utilizare umedă.

Pregătirea pentru utilizare uscată

Demontați întotdeauna flotorul și difuzorul și introduceți filtrul micro (doar anumite modele) și sacul de praf reutilizabil sau pe cel din hârtie (numai pentru anumite țări) înainte de a aspira materialele uscate.

- 1 Asigurați-vă că aparatul nu este conectat la priză.
- 2 Răsuciți furtunul pt. șampon în sens orar (1) și trageți-l din blocul motor (2) (fig. 8).
- 3 Îndepărtați rezervorul de șampon (fig. 9)
- 4 Desfaceți clemele (fig. 10).
- 5 Ridicați blocul motor de pe recipient apucându-l de mâner (fig. 11).
- 6 Răsuciți blocul motor cu capul în jos (fig. 12).
- 7 Îndepărtați difuzorul de pe blocul motor (fig. 13).
- 8 Îndepărtați flotorul de pe container (fig. 14).
- 9 Introduceți un sac de praf din hârtie sau un sac de praf reutilizabil (numai pentru anumite țări). Mențineți pârgăia roșie apăsată în timp ce așezați partea frontală a sacului de praf în suport (fig. 15).
- 10 Introduceți mai întâi marginea inferioară (1). Apoi apăsați marginea superioară până ajunge în poziție (2) (fig. 16).

Notă: Asigurați-vă că cele două proeminențe din față sunt îndreptate în jos și că mijlocul extremității inferioare se sprijină pe muchia suportului.

11 Glisați suportul cu sacul de praf în aparat în așa fel încât suportul să se fixeze în recipient cu cele două muchii (fig. 17).

12 Puneți blocul motor înapoi în recipient și închideți clemele ('clic'). (fig. 18)

13 Așezați filtrul micro în poziție doar anumite modele) (fig. 19).

Notă: Pentru înlocuirea sacului de praf din hârtie, consultați capitolul 'Înlocuirea' sau capitolul 'Curățare și întreținere' pentru golirea sacului de praf reutilizabil (numai pentru anumite țări).

Pregătirea pentru utilizare umedă

Îndepărtați întotdeauna sacul de praf reutilizabil (numai pentru anumite țări) sau pe cel din hârtie și filtrul micro (doar anumite modele) înainte de utilizarea umedă.

Pregătirea pentru aspirarea lichidelor

Pentru a aspira lichide, aveți nevoie de flotor și difuzor.

1 Asigurați-vă că aparatul nu este conectat la priză.

2 Desfaceți clemele (fig. 10).

3 Ridicați blocul motor de pe recipient apucându-l de mâner (fig. 11).

4 Îndepărtați sacul de praf reutilizabil (numai pentru anumite țări) sau sacul de praf de hârtie (vezi capitolul 'Înlocuirea') (fig. 20).

5 Introduceți flotorul în container apucându-l de mâner (fig. 21).

Notă: Flotorul se potrivește în aparat într-o singură poziție.

6 Răsuciți blocul motor cu capul în jos (fig. 12).

7 Introduceți difuzorul în blocul motor (fig. 22).

8 Puneți blocul motor înapoi în recipient și închideți clemele ('clic') (fig. 18).

9 Îndepărtați filtrul micro (doar anumite modele) (fig. 23).

Notă: Dacă filtrul micro este expus la aer cu umiditate excesivă, își pierde proprietățile electrostatice. Acum aparatul este pregătit pentru aspirarea lichidelor.

Pregătirea pentru șamponare

Pentru a șampona podele, aveți nevoie de flotor, de difuzor, de rezervorul de șampon (umplut cu șampon și apă), de capul de aspirare cu injecție dublă și de declanșatorul pentru șampon.

1 Urmați pașii de la 1 la 9 din Pregătirea pentru aspirarea lichidelor.

2 Umpleți rezervorul de șampon cu apă rece (fig. 24).

3 Adăugați un pahar de lichid de curățare la un rezervor plin (fig. 25).

4 Atașați rezervorul de șampon la aparat (fig. 26).

5 Introduceți furtunul scurt pentru șampon în conectorul aspiratorului (1) și răsuciți-l în sens antiorar (2) (fig. 27).

6 Conectați furtunul lung pt. șampon la declanșatorul pt. șampon (fig. 28).

7 Fixați declanșatorul pentru șampon pe mânerul furtunului de aspirare (fig. 29).

8 Introduceți ferm capătul furtunului lung pt. șampon în conectorul aspiratorului ('clic') (fig. 30).

- Pentru a desface furtunul pt. șampon, împingeți inelul spre aparat (fig. 31).

9 Fixați furtunul lung pt. șampon în furtunul de aspirare și tubul de aspirare cu clemele furtunului pt. șampon (fig. 32).

10 Atașați capul de aspirare cu injecție dublă (fig. 6).

Aparatul este acum pregătit pentru a șampona podele moi, cum ar fi covoare sau carpete.

Utilizarea aparatului

1 Trageți cablul de alimentare din aparat și introduceți ștecherul în priză (fig. 33).

2 Apăsăți butonul pornit/oprit pentru a porni aparatul (fig. 34).

Utilizare uscată

Cap de aspirare transformabil

1 Puteți utiliza capul de aspirare transformabil pentru a aspira podele dure sau moi: (fig. 35)

- Cu peria desfăcută, puteți utiliza capul pentru a curăța suprafețe dure (podele de lemn, ceramice, de piatră sau sintetice)
- Cu peria retrasă, puteți utiliza capul de aspirare pentru a curăța podele moi (covoare și carpete)

Utilizare umedă

Aspirarea lichidelor

Notă: Când aspirați apă într-un loc aflat mai sus decât aparatul (de ex. de pe o streșină sau dintr-un rezervor de apă de pe acoperiș), aparatul va funcționa inevitabil ca un sifon. În consecință, recipientul se umple mult mai repede decât în mod normal și se poate revărsa. Asigurați-vă că nu depășiți niciodată capacitatea maximă a recipientului (9 litri/2 galoane) (fig. 36).

Pentru a vă asigura că recipientul nu dă pe afară atunci când aspirați lichide, parcurgeți la intervale regulate următoarea procedură:

1 Ridicați capul de aspirare din apă.

2 Apăsăți butonul pornit/oprit al motorului pentru a opri aparatul.

3 Scoateți ștecherul din priză.

4 Goliți recipientul.

Șamponarea covoarelor

1 Începeți din cel mai îndepărtat loc față de ușă și apoi deplasați-vă către aceasta.

2 Aplicați șampon strângând declanșatorul de pe mânerul tubului (fig. 37).

3 Cu mișcări repetate, acoperiți întreaga suprafață de curățat.

Notă: Dacă mai rămân urme de lichid pe suprafața pe care tocmai ați curățat-o, treceți aspiratorul încă o dată prin această zonă fără a aplica șampon.

4 După șamponare, eliberați declanșatorul și opriți pompa. Păstrați aparatul pornit (fig. 38).

5 Ridicați capul de aspirare de pe podea. Apoi, lăsați aparatul să aspire aer uscat o vreme pentru a usca interiorul furtunului de aspirare și al tubului (fig. 39).

6 Opriți aparatul.

Tehnici de șamponare a covoarelor

În funcție de gradul de murdărie, puteți utiliza (și combina!) următoarele trei tehnici de șamponare a covoarelor:

1 Împrospătarea

- Dacă covorul (sau o parte din el) are nevoie numai de reîmprospătare, nu este necesar să aplicați mult șampon.

- Probabil este suficient să aplicați șampon numai la prima trecere către dvs.
- Apoi, eliberați declanșatorul și deplasați capul de aspirare peste suprafața curățată de câteva ori fără a aplica șampon.
- 2** Curățarea în profunzime
- Pentru curățarea temeinică a unui covor foarte murdar sau a unei părți din covor, deplasați capul de aspirare peste suprafața de aspirat de câteva ori în timp ce aplicați șampon.
- 3** Curățarea intensă
- Pentru curățarea intensă a suprafețelor deosebit de murdare sau a petelor încăpățănate, opriți motorul dar lăsați pompa să funcționeze.
- Strângeți declanșatorul pentru a aplica șampon.
- Permiteți șamponului să acționeze pe suprafața respectivă câteva minute înainte de a porni din nou motorul pentru a aspira șamponul.
- Aveți grijă să nu aplicați prea mult șampon, deoarece acest lucru poate deteriora covorul.

Sfaturi pentru șamponarea covoarelor

- Nu șamponați niciodată podele care nu sunt rezistente la apă. Dacă aveți îndoieli, contactați furnizorul covorului.
- Nu șamponați materiale delicate și covoare țesute manual sau care se pot decolora.
- Testați rezistența culorilor covorului, turnând puțin șampon dizolvat în apă pe o cârpă albă. Apoi frecăți cârpa pe o suprafață care nu este vizibilă a covorului dvs. Dacă nu rămân urme de vopsea pe cârpă, covorul probabil nu se decolorează.
- În orice caz, dacă vopseaua se ia pe cârpă, nu șamponați covorul. Dacă aveți îndoieli, contactați un specialist.
- Aspirați temeinic întreaga zonă înainte de a începe să șamponați.
- Asigurați-vă că aerisiți bine camera în timpul și după șamponare pentru a permite o uscare mai bună și mai rapidă.
- Lăsați covorul să se usuce bine înainte de a păși din nou pe el: suprafețele îmbălsămate necesită în mod normal 30 de minute pentru a se usca, în timp ce zonele curățate în profunzime necesită aproximativ 2 ore pentru a se usca. Bineînțeles, timpii de uscare depind și de cantitatea de șampon aplicată, temperatură, umiditatea aerului și ventilație.
- Capetele de aspirare transparente (capul de aspirare cu injecție dublă și cel pentru tapițerie) vă permit să determinați dacă covorul sau podeaua dură este curată. Verificați culoarea soluției extrase.

Șamponarea podelelor dure

- Adaptorul atașabil pentru podele dure cu 3 funcții, pentru capul de aspirare cu injecție dublă constă din trei instrumente de curățare obișnuite: (fig. 40)
 - 1** o perie pentru îndepărtarea murdăriei lipicioase de pe podea;
 - 2** un burete pentru curățarea, distribuirea și frecarea șamponului;
 - 3** o racletă pentru strângerea șamponului de pe podea pentru a putea fi aspirat.

1 Atașați adaptorul pentru podele solide pe capul de aspirare pentru șampon cu dublă injecție (fig. 41).

2 Începeți din cel mai îndepărtat loc față de ușă și apoi deplasați-vă către aceasta.

3 Aplicați șampon strângând declanșatorul de pe mânerul tubului. Pentru o pierdere eficientă, faceți mișcări înainte și înapoi așa cum faceți cu un aspirator obișnuit. În mod normal, este suficient să aplicați șamponul când mișcați capul de aspirare înainte (fig. 42).

Notă: Nu faceți mișcări excesiv de ample.

4 Pentru a usca podeaua, este suficient să deplasați ușor capul de aspirare înapoi. Asigurați-vă că nu atingeți podeaua decât cu racleta și că nu aplicați șampon (fig. 43).

5 Pentru a îndepărta eficient șamponul, efectuați mișcări succesive și încheiați cu o mișcare în curmeziș, ca în figură. (fig. 44)

- 6 După șamponare, eliberați declanșatorul și apăsați butonul pornit/oprit al pompei de șampon pentru a opri pompa. Lăsați aspiratorul pornit (fig. 38).
- 7 Ridicați capul de aspirare de pe podea. Apoi, lăsați aparatul să aspire aer uscat o vreme pentru a usca interiorul furtunului de aspirare și al tubului (fig. 39).
- 8 Apăsați butonul pornit/oprit al motorului pentru a opri aparatul.

Șamponarea mobilei

Capul de aspirare pentru tapițerie vă permite să șamponați mobilă, tapet, perdele etc.

- 1 Atașați capul de aspirare pentru tapițerie direct la mâner (fig. 45).
- 2 Șamponați materialul în același fel ca și în cazul podelei. (fig. 46)

Curățarea

- 1 Apăsați butonul pornit/oprit al motorului pentru a opri aparatul.
- 2 Scoateți ștecherul din priză.
- 3 Puteți curăța toate componentele aparatului, inclusiv recipientul, cu o cârpă umedă.

Asigurați-vă că apa nu pătrunde în blocul motor!

După aspirarea umedă

- 1 Goliți, curățați și uscați recipientul.
- 2 Lăsați aparatul să aspire aer uscat câteva minute pentru a usca interiorul tubului și al furtunului.

Flotorul și filtrul pt. spumă

- 1 Clătiți flotorul și filtrul pt. spumă (fig. 47).
- 2 Pentru a garanta o durată de viață optimă a filtrului pt. spumă, îndepărtați-l cu grijă de pe flotor (fig. 48).
- 3 Curățați filtrul separat (fig. 49).

Strângeți filtrul pt. spumă pentru a îndepărta excesul de apă. Nu îl stoarceți!

Capul de aspirare cu injecție dublă

- 1 Clătiți capul de aspirare cu injecție dublă la robinet (fig. 50).
- 2 Îndepărtați adaptorul pentru podele dure și curățați-l separat (fig. 41).
- 3 Umpleți recipientul cu apă caldă. Pompați apa afară prin cele două furtunuri pentru șampon într-o chiuvetă sau toaletă. Acest lucru va preveni înfundarea interiorului furtunurilor cu reziduuri de șampon.

Pompa de șampon

Pentru a prelungi durata de viață a pompei pentru șampon, curățați-o cu un amestec de apă și oțet alb o dată pe an.

- 1 Turnați 1 litru de oțet alb (8% acid acetic) în rezervorul de șampon și umpleți-l cu apă proaspătă caldă.
- 2 Lăsați aparatul să funcționeze în modul de șamponare până la golirea rezervorului. Colectați soluția de oțet într-o găleată.
- 3 Repetați această procedură cu 1 litru de apă proaspătă pentru a clăti reziduurile de oțet.

Filtrul de protecție a motorului

Dacă utilizați sacul de praf reutilizabil, curățați filtrul de protecție pentru motor o dată pe an cu apă caldă.

Notă: Dacă utilizați saci de praf din hârtie, înlocuiți filtrul de protecție pentru motor la introducerea unui nou set de saci de praf de hârtie (consultați capitolul 'Înlocuirea filtrelor', secțiunea 'Filtrul de protecție pentru motor').

- 1 Îndepărtați filtrul de protecție pentru motor (fig. 51).
- 2 Clătiți filtrul de protecție pentru motor la robinet (fig. 52).
- 3 Lăsați filtrul de protecție pentru motor să se usuce.

Asigurați-vă că filtrul este uscat complet înainte de a-l insera înapoi în aspirator.

- 4 Puneți la loc filtrul de protecție pentru motor.

Înlocuirea/golirea sacului de praf

Înlocuirea sacului de praf din hârtie

- 1 Pentru a îndepărta un sac de praf plin, ridicați din aparat suportul cu sacul de praf, apucându-l de mână (fig. 20).
- 2 Mențineți apăsată pârghia roșie pentru a elibera placa de carton din partea frontală a sacului de praf (fig. 53).
- 3 Aruncați sacul de praf plin și introduceți unul nou (consultați capitolul Pregătirea pentru utilizare).

Notă: Un filtru nou de protecție pentru motor și un filtru micro nou sunt furnizate împreună cu fiecare set original de saci de praf din hârtie Philips Athena.

Golirea sacului reutilizabil pentru praf (numai anumite țări)

În unele țări se furnizează un sac de praf reutilizabil. Puteți utiliza sacul de hârtie reutilizabil în locul sacilor de praf de hârtie. Sacul de hârtie reutilizabil se poate utiliza și goli de mai multe ori.

- 1 Pentru a îndepărta sacul de praf reutilizabil, urmați instrucțiunile pentru îndepărtarea sacilor de praf din hârtie.
- 2 Țineți sacul de praf reutilizabil deasupra unui coș de gunoi (fig. 54).
- 3 Culisați în lateral clema de etanșare de pe sacul de praf (fig. 55).
- 4 Goliți sacul de praf în coșul de gunoi (fig. 56).
- 5 Închideți sacul, culisând la loc clema de etanșare pe fundul sacului. (fig. 57)
- 6 Puneți sacul de praf reutilizabil la loc în aparat. Urmăriți instrucțiunile pentru introducerea sacilor de praf din hârtie din capitolul Pregătirea pentru utilizare.

Înlocuirea filtrelor

Utilizați doar filtre Philips special destinate acestui aspirator. Nu utilizați alte tipuri de filtre. Pentru numerele corespunzătoare tipului, consultați capitolul 'Comandarea accesoriilor și a filtrelor'.

Filtrul de protecție a motorului

Înlocuiți filtrul de protecție pentru motor când introduceți primul sac dintr-un set nou de saci de praf din hârtie.

Notă: Dacă utilizați sacul de praf reutilizabil în locul sacilor de praf din hârtie, curățați o dată pe an filtrul de protecție pentru motor (consultați capitolul 'Curățarea', secțiunea 'Filtrul de protecție pentru motor').

1 Îndepărtați filtrul vechi de protecție pentru motor (fig. 51).

2 Introduceți noul filtru de protecție pentru motor.

Nu utilizați niciodată aparatul fără filtrul de protecție pentru motor.

Filtrul micro (doar anumite modele)

Când aspirați materiale uscate, filtrul micro electrostatic purifică aerul evacuat îndepărtând particulele minuscule de praf. Eficiența filtrului scade gradat în timpul utilizării.

- În mod normal, este suficient să înlocuiți filtrul micro când introduceți primul sac de hârtie dintr-un set nou.
- Indicatorul suportului pentru filtrul micro trebuie să rămână alb. Dacă filtrul se colorează evident în gri, este recomandat să înlocuiți filtrul (fig. 58).

Înlocuiți filtrul mai des dacă suferiți de o afecțiune a tractului respirator (de exemplu astm) sau dacă suferiți de o alergie (de exemplu la polen, praf etc.).

1 Trageți suportul filtrului micro în sus (fig. 23).

2 Scoateți filtrul micro vechi din suport (fig. 59).

3 Puneți filtrul micro nou în suport și glisați suportul înapoi în aparat.

Filtru pt. spumă

Înlocuiți filtrul pt. spumă dacă este deteriorat sau foarte murdar.

Depozitarea

1 Opriți aspiratorul și scoateți ștecherul din priză.

2 Apăsăți butonul pentru rularea înapoi a cablului. (fig. 60)

► Cablul de alimentare este rulat automat în aparat.

Notă: Când rezervorul de șampon este atașat la aparat, cablul de alimentare nu dispare complet în aparat la apăsarea butonului pentru rularea înapoi a cablului.

3 Depozitați capetele de aspirare mici așa cum este prezentat în figură (fig. 61).

4 Numai anumite tipuri: pentru a depozita tubul, introduceți clema de susținere în orificiul dedicat de pe partea laterală a aparatului.

Notă: Pentru a evita deteriorarea accidentală a aparatului, clema de susținere se desprinde de tub sau de aparat atunci când tubul este smuls sau lovit puternic. În acest caz, puteți prinde cu ușurință clema de susținere la loc pe tub.

Comandarea accesoriilor și a filtrelor

Accesoriile, sacii de praf și filtrele sunt disponibile la distribuitorul dvs. Menționați tipul corespunzător sau codul de service listat în tabelul de mai jos.

Accesoriu, filtru sau sac de praf	Aplicație	Descriere	Număr tip (cod de service)
Saci de praf, tip Athena	Saci de praf din hârtie cu 2 straturi pentru utilizare casnică normală. Utilizare uscată.	Set: 4 saci de praf + 1 filtru de protecție pentru motor + 1 filtru micro.	HR6947
Filtru micro	Filtrează aerul evacuat. Utilizare uscată.	Set: 2 buc.	FC8032
Lichid de curățare	Pentru șamponarea podelelor. Se adaugă în apă. Utilizare umedă.	1 sticlă	HR6965
Filtru pt. spumă	Se montează pe plutitor. Utilizare umedă.	1 filtru	(4822480 40242)
Adaptorul pentru podele dure, cu 3 funcții	Pentru curățarea podelelor dure. Utilizare umedă.	1 adaptor	(4322 004 22790)
Cap de aspirare pt. tapițerie	Pentru șamponarea mobilei, a tapetului etc. Utilizare umedă.	1 cap de aspirare	(4822 479 20234)
Difuzor	Șamponare, aspirare lichide. Utilizare umedă.	1 difuzor	(4822 466 62588)
Sac de praf reutilizabil	Pentru utilizare casnică normală. Utilizare uscată.	1 sac de praf	(4322 480 10215)

Protecția mediului

- Nu aruncați aparatul împreună cu gunoiul menajer la sfârșitul duratei de funcționare, ci predați-l la un punct de colectare autorizat pentru reciclare. În acest fel, veți ajuta la protejarea mediului înconjurător.

Garanție și service

Dacă aveți nevoie de service sau de informații sau dacă întâmpinați probleme, vizitați site-ul Web Philips la adresa www.philips.com sau contactați centrul Philips de asistență pentru clienți din țara dvs. (găsiți numărul de telefon în garanția internațională). Dacă în țara dvs. nu există un astfel de centru, deplasați-vă la furnizorul dvs. Philips local.

Введение

Поздравляем с покупкой продукции Philips! Для получения полной поддержки, оказываемой компанией Philips, зарегистрируйте прибор на веб-сайте www.philips.com/welcome.

Общее описание (Рис. 1)**А** Сухая уборка

- 1 Разъем шланга
- 2 Всасывающий шланг
- 3 Механический регулятор мощности всасывания
- 4 Всасывающая трубка
- 5 Телескопическая трубка Tri-scoric (только у некоторых моделей)
- 6 Приспособление для закрепления трубки (только у некоторых моделей)
- 7 Насадка
- 8 Кнопка включения/выключения электродвигателя
- 9 Ручка
- 10 Кнопка сматывания шнура
- 11 Микрофильтр (только у некоторых моделей)
- 12 Сетевой шнур
- 13 Ячейка для закрепления трубки
- 14 Фиксаторы
- 15 Блок электродвигателя
- 16 Заводская бирка
- 17 Держатель мешка для пыли
- 18 Мешок для пыли
- 19 Контейнер
- 20 Приспособление для хранения 2 небольших насадок (маленькой щётки, маленькой насадки, щелевой насадки или гибкой щелевой насадки)

В Влажная уборка

- 1 Зажимы шланга для шампуня
- 2 Устройство подачи шампуня
- 3 Шланги для шампуня
- 4 Разъемы шлангов для шампуня
- 5 Ёмкость для шампуня
- 6 Кнопка включения/выключения насоса для шампуня с индикатором
- 7 Диффузор
- 8 Фильтр защиты электродвигателя
- 9 Чистящая жидкость Philips (HR6965)
- 10 Поплавок с фильтром для пены
- 11 Насадка для обивки
- 12 Насадка двойной инъекции для чистки шампунем
- 13 Адаптер для твердых полов

Важно!

Перед началом эксплуатации прибора внимательно ознакомьтесь с настоящим руководством и сохраните его для дальнейшего использования в качестве справочного материала.

Опасно!

- Пылесос нельзя использовать для уборки неостывшего пепла (в пепельницах и каминах).
- Запрещается применять пылесос для уборки бензина уайтспирита, газойля, керосина, а также других огнеопасных или взрывоопасных жидкостей.
- Запрещается применять пылесос в помещениях с взрывчатыми парами (бензина, разбавителей, растворителей).

- Запрещается погружать блок электродвигателя в воду.
- Запрещается направлять струю шампуня на вилки сетевых шнуров, розетки электросети и электроприборы.

Предупреждение.

- Перед подключением прибора убедитесь, что номинальное напряжение, указанное на заводской бирке, соответствует напряжению местной электросети. Заводская бирка находится на нижней стороне блока электродвигателя.
- Запрещено пользоваться электроприбором, если сетевая вилка, сетевой шнур или сам прибор повреждены.
- В случае повреждения сетевого шнура его необходимо заменить. Чтобы обеспечить безопасную эксплуатацию прибора, заменяйте шнур только в авторизованном сервисном центре Philips или в сервисном центре с персоналом аналогичной квалификации.
- Данный прибор не предназначен для использования лицами (включая детей) с ограниченными возможностями сенсорной системы или ограниченными умственными или физическими способностями, а также лицами с недостаточным опытом и знаниями, кроме как под контролем и руководством лиц, ответственных за их безопасность.
- Не позволяйте детям играть с прибором.
- Храните чистящую жидкость в недоступном для детей месте.
- Не прикасайтесь к шлангу, трубку или насадки, подсоединенные к включенному пылесосу, к глазам, ушам или ко рту.
- Не подключайте вилку сетевого шнура к розетке электросети до полной готовности прибора к работе. При подключении или отключении прибора от электросети руки должны быть сухими.

Внимание!

- Перед влажной уборкой обязательно извлекайте микрофильтр и бумажный мешок для пыли или мешок многократного использования (поставляется только в некоторых странах).
- Перед сбором жидкости обязательно устанавливайте диффузор и поплавок.
- Перед тем, как открыть контейнер; перед очисткой прибора и в случае его неисправности обязательно отключайте прибор от электросети.
- При уборке пылесосом пепла, мелкого песка, извести, цементной пыли и подобных веществ поры мешка для пыли могут засориться. В результате индикатор заполнения покажет, что мешок заполнен. Замените одноразовый мешок или очистите мешок для пыли многократного использования (поставляется только в некоторых странах), даже если он еще не заполнен (см. главу "Замена").
- Используйте только бумажные мешки Philips Athena или мешки многократного использования (поставляются только в некоторых странах).
- Запрещается пользоваться пылесосом без фильтра защиты двигателя. Это может привести к повреждению двигателя и сокращению срока службы прибора.
- После влажной уборки необходимо слить содержимое контейнера, очистить и высушить его. Включите прибор на несколько минут, чтобы сухой воздух высушил трубку и шланг. Это предотвратит появление неприятного запаха при следующем использовании пылесоса, а также намокание бумажного мешка для пыли.
- Если в устройство установлен бумажный мешок или мешок многократного использования (поставляется только в некоторых странах), используйте пылесос только для сухой уборки.
- Насос можно включать, только когда емкость для шампуня заполнена, установлена в прибор и подключена с помощью двух шлангов. Как только емкость для шампуня опустеет, насос необходимо отключить. Работа без шампуня может привести к поломке насоса.
- Для продления срока службы насоса для шампуня очищайте его раствором белого уксуса раз в год. Следуйте инструкциям в главе "Очистка и уход".

- После использования всегда выключайте прибор и отсоединяйте сетевой шнур от розетки электросети.
- Во избежание замерзания жидкости не храните прибор при температуре ниже 0°C.
- Уровень шума: L_c = 82 дБ(А)

Электромагнитные поля (ЭМП)

Данный прибор Philips соответствует всем стандартам в отношении электромагнитных полей (ЭМП). В соответствии с современными научными данными при правильном обращении согласно инструкциям, приведенным в руководстве пользователя, применение прибора безопасно.

Подготовка прибора к работе

Установка и отсоединение принадлежностей

Шланг

- 1 Чтобы подсоединить шланг, вставьте его в разъем и немного поверните по часовой стрелке (Рис. 2).
- 2 Чтобы отсоединить шланг, вытащите его из разъема и немного поверните против часовой стрелки (Рис. 3).

Трубка

- 1 Чтобы подсоединить трубку, нажмите на пружинную фиксирующую кнопку и вставьте узкую часть в более широкую. (Рис. 4)
 - ▶ При правильной установке в отверстие кнопка высвобождается.
- 2 Чтобы отсоединить трубку, нажмите на пружинную фиксирующую кнопку и разъедините части трубки.

Телескопическая трубка Tri-scoric (только у некоторых моделей)

- 1 Отрегулируйте длину трубки, сделав ее наиболее удобной для уборки. Надавите на одно из колец и частично выдвиньте трубку из кольца или опустите кольцо (Рис. 5).

Насадка

- 1 Подсоединение насадок к трубке (Рис. 6).
 - 2 При необходимости установки насадки близко к руке (например для уборки ступенек, обивки или ковровых тканей) подсоедините насадку сразу к рукоятке (Рис. 7).
- Подготовка пылесоса к сухой или влажной уборке.

Примечание. Пылесос поставляется подготовленным к влажной уборке.

Подготовка к сухой уборке

Перед проведением сухой уборки обязательно извлеките поплавки и диффузор и установите микрофильтр (только у некоторых моделей), а также бумажный мешок или мешок многократного использования (поставляется только в некоторых странах).

- 1 Убедитесь, что прибор отключен от электросети.
- 2 Поверните шланг для шампуня по часовой стрелке (1) и вытащите его из блока электродвигателя (2) (Рис. 8).
- 3 Извлеките ёмкость для шампуня (Рис. 9)
- 4 Откройте фиксаторы (Рис. 10).
- 5 Вытащите блок электродвигателя из контейнера, приподняв его за ручку (Рис. 11).

- 6** Переверните блок электродвигателя (Рис. 12).
- 7** Извлеките диффузор из блока электродвигателя (Рис. 13).
- 8** Извлеките поплавков из контейнера (Рис. 14).
- 9** Установите бумажный мешок или мешок многократного использования (поставляется только в некоторых странах). При установке передней части мешка для пыли в держатель нажмите и удерживайте красный рычаг (Рис. 15).
- 10** Сначала установите нижний край (1). Затем заправьте верхний край (2) (Рис. 16).

Примечание. Убедитесь, что два выступа передней части направлены вниз, а центральная часть нижнего края установлена в выступ держателя.

- 11** Вставьте держатель мешка для мусора в прибор таким образом, чтобы держатель был зафиксирован с помощью двух выступов контейнера (Рис. 17).
- 12** Снова установите блок электродвигателя в контейнер и закройте фиксаторы (должен прозвучать щелчок). (Рис. 18)
- 13** Установите микрофильтр (только у некоторых моделей) на место (Рис. 19).

Примечание. Для замены мешка для пыли см. главу “Замена”, для очистки мешка для пыли многократного использования (поставляется только в некоторых странах) см. главу “Очистка и уход”.

Подготовка к влажной уборке

Перед проведением влажной уборки обязательно извлекайте бумажный мешок для пыли или мешок многократного использования (поставляется только в некоторых странах) и микрофильтр (только у некоторых моделей).

Подготовка к уборке пылесосом жидкостей

Для уборки пылесосом жидкостей необходимо установить поплавков и диффузор.

- 1** Убедитесь, что прибор отключен от электросети.
- 2** Откройте фиксаторы (Рис. 10).
- 3** Вытащите блок электродвигателя из контейнера, приподняв его за ручку (Рис. 11).
- 4** Извлеките мешок многократного использования (поставляется только в некоторых странах) или бумажный мешок (см. главу “Замена”) (Рис. 20).
- 5** Установите в контейнер поплавок, удерживая его за ручку (Рис. 21).

Примечание. Поплавок может быть установлен в прибор только в строго определенном положении.

- 6** Переверните блок электродвигателя (Рис. 12).
- 7** Вставьте диффузор в блок электродвигателя (Рис. 22).
- 8** Снова установите блок электродвигателя в контейнер и закройте фиксаторы (должен прозвучать щелчок) (Рис. 18).
- 9** Извлеките микрофильтр (только у некоторых моделей) (Рис. 23).

*Примечание. Если микрофильтр используется в условиях повышенной влажности, он утрачивает электростатические свойства.
Теперь прибор готов к уборке жидкостей.*

Подготовка к очистке с шампунем

Для очистки полов с шампунем используются поплавок, диффузор, ёмкость для шампуня (заполненная шампунем и водой), насадка двойной инъекции и устройство подачи шампуня.

- 1** Выполните шаги с 1 по 9 в разделе “Подготовка к уборке пылесосом жидкостей”.
- 2** Залейте холодную воду в ёмкость для шампуня (Рис. 24).
- 3** Добавьте в заполненную ёмкость один мерный стаканчик чистящей жидкости (Рис. 25).
- 4** Подсоедините ёмкость для шампуня к прибору (Рис. 26).
- 5** Вставьте короткий шланг для шампуня в разъем на пылесосе (1) и поверните его против часовой стрелки (2) (Рис. 27).
- 6** Подсоедините длинный шланг для шампуня к устройству подачи шампуня (Рис. 28).
- 7** Закрепите устройство подачи шампуня на рукоятке всасывающего шланга (Рис. 29).
- 8** Надежно закрепите конец длинного шланга для шампуня в разьеме пылесоса (должен прозвучать щелчок) (Рис. 30).
 - Чтобы отсоединить шланг для шампуня, надавите на кольцо в сторону прибора (Рис. 31).
- 9** Прикрепите длинный шланг для шампуня к всасывающему шлангу и всасывающей трубке с помощью зажимов шланга для шампуня (Рис. 32).
- 10** Установите насадку двойной инъекции (Рис. 6).

Теперь прибор готов к очистке с шампунем мягких полов, например ковров и ковровых покрытий.

Эксплуатация прибора

- 1** Вытяните сетевой шнур из пылесоса и вставьте сетевую вилку в розетку электросети (Рис. 33).
- 2** Нажмите кнопку включения/выключения электродвигателя, чтобы включить прибор (Рис. 34).

Сухая уборка**Комбинированная насадка**

- 1** Комбинированная насадка может использоваться для уборки как твёрдых, так и мягких полов: (Рис. 35)
 - С выдвинутой узкой щеткой насадку можно использовать для очистки твердых полов (деревянных, керамических, каменных и синтетических полов)
 - С убранной узкой щеткой насадку можно использовать для очистки мягких полов (ковров или ковровых покрытий)

Влажная уборка**Уборка жидкостей**

Примечание. При уборке жидкости, расположенной на уровне выше прибора (например, из бака для воды или из водосточного желоба крыши) прибор неизбежно функционирует как сифон. В результате контейнер заполняется быстрее обычного и может переполниться. Следите, чтобы контейнер не наполнился выше максимального уровня (9 литров) (Рис. 36).

Чтобы избежать переполнения контейнера, регулярно выполняйте действия, описанные ниже.

- 1** Поднимите насадку из воды.
- 2** Нажмите кнопку включения/выключения электродвигателя, чтобы выключить прибор.

3 Выньте вилку сетевого шнура из розетки электросети.

4 Вылейте жидкость из контейнера.

Очистка ковров с шампунем

1 Начинайте работу на максимальном удалении от выхода и двигайтесь в его сторону в процессе работы.

2 Наносите шампунь, нажимая на кнопку подачи шампуня на рукоятке трубки (Рис. 37).

3 Для обработки всей области очистки следует выполнять перекрывающиеся движения.

Примечание. Если на только что обработанной поверхности остается вода, еще раз обработайте этот участок пылесосом без применения шампуня.

4 После очистки шампунем, отпустите кнопку подачи шампуня и выключите насос. Прибор при этом остается включенным (Рис. 38).

5 Приподнимите насадку от пола. Затем, в течение некоторого времени, сухой воздух должен поступать через насадку для просушки внутренних поверхностей всасывающего шланга и трубки (Рис. 39).

6 Выключите прибор.

Очистка ковров шампунем

В зависимости от степени загрязнения, можно использовать (и комбинировать!) следующие три способа очистки ковров шампунем.

1 Приведение в порядок

- Если ковер (или его часть) необходимо слегка привести в порядок, нет необходимости наносить много шампуня.
- Возможно, достаточно нанести немного шампуня при первом движении насадки к себе.
- После этого отпустите кнопку подачи шампуня и несколько раз проведите насадкой над областью очистки без нанесения шампуня.

2 Глубокая очистка

- Для тщательной очистки очень грязного ковра или его части несколько раз обработайте насадкой загрязненное место, одновременно нанося на него шампунь.

3 Дополнительная тщательная очистка

- Для дополнительной тщательной очистки сильно загрязненных участков или стойких пятен, выключите электродвигатель, не выключая насоса.
- Нажимайте на кнопку подачи шампуня.
- Подождите некоторое время, чтобы шампунь подействовал, прежде чем снова включить электродвигатель и собрать впитавшийся шампунь.
- Старайтесь не наносить слишком много шампуня, так как это может повредить ковер.

Советы по очистке ковров шампунем

- Нельзя наносить шампунь на полы, не являющиеся водозащитными. При наличии сомнений обратитесь к поставщику ковра.
- Не наносите шампунь на деликатные ткани, а также на ковры ручной работы или ковры с нестойкой окраской.
- Проверьте стойкость окраски ковра, смочив белую ткань небольшим количеством раствора шампуня. Затем потрите тканью скрытый участок ковра. Если на ткани не остается следов краски, окраска ковра, скорее всего, устойчива.
- Если краска попадает на ткань, не обрабатывайте ковер шампунем. При наличии сомнений обратитесь к специалисту.
- Перед очисткой шампунем тщательно пропылесосьте весь участок.
- Следите, чтобы помещение хорошо проветривалось во время и после очистки шампунем для скорейшего высыхания.

- Дайте ковро хорошо высохнуть, прежде чем ходить по нему: после легкой очистки для просушки обычно требуется 30 минут, после глубокой очистки необходимо около 2 часов просушки. Конечно же, время просушки также зависит от количества нанесенного шампуня, температуры, влажности воздуха и вентиляции.
- Прозрачные насадки (насадка двойной инъекции и насадка для обивки) позволяют определять чистоту пола или ковра. Достаточно видеть цвет собираемого раствора.

Очистка шампунем твердых полов

- Присоединяемый адаптер для твердых полов с тремя функциями для насадки двойной инъекции состоит из трех знакомых чистящих приспособлений: (Рис. 40)

- 1** щетка для удаления с пола прилипшей грязи;
- 2** губка для нанесения, распределения и втирания шампуня;
- 3** резиновый валик для сбора шампуня с пола перед очисткой пылесосом.

- 1** Защелкните адаптер для твердых полов на насадке двойной инъекции (Рис. 41).
- 2** Начинайте работу на максимальном удалении от выхода и двигайтесь в его сторону в процессе работы.
- 3** Наносите шампунь, нажимая на кнопку подачи шампуня на рукоятке трубки. Для эффективной очистки перемещайте насадку вперед и назад, так же как и при обычной очистке пылесосом. Обычно достаточно наносить шампунь при перемещении насадки от себя (Рис. 42).

Примечание. Не выполняйте слишком размашистых движений.

- 4** Для осушки пола, просто медленно перемещайте насадку к себе. Следите, чтобы пола касался только резиновый валик и не наносите шампунь (Рис. 43).
- 5** Для эффективного сбора шампуня выполняйте перекрывающие движения и завершайте сбор одним движением, как показано на рисунке. (Рис. 44)
- 6** После очистки шампунем отпустите кнопку подачи шампуня и нажмите кнопку включения/выключения насоса для шампуня, чтобы выключить насос. Не выключайте сам прибор (Рис. 38).
- 7** Приподнимите насадку от пола. Затем, в течение некоторого времени, сухой воздух должен поступать через насадку для просушки внутренних поверхностей всасывающего шланга и трубки (Рис. 39).
- 8** Нажмите кнопку включения/выключения электродвигателя, чтобы выключить прибор.

Очистка мебели шампунем

Насадка для обивки позволяет очищать шампунем мебель, ковровые ткани, портьеры и т.п.

- 1** Подсоедините насадку для обивки сразу к рукоятке (Рис. 45).
- 2** Очищайте ткань шампунем так же, как и полы. (Рис. 46)

Очистка

- 1** Нажмите кнопку включения/выключения электродвигателя, чтобы выключить прибор.
- 2** Выньте вилку сетевого шнура из розетки электросети.
- 3** Все части прибора, включая контейнер, можно очищать влажной тканью.

Следите, чтобы в блок электродвигателя не попадала вода!

После влажной уборки

- 1 Слейте содержимое контейнера, очистите и высушите контейнер.
- 2 Включите прибор на несколько минут, чтобы сухой воздух просушил внутренние поверхности трубки и шланга.

Поплавок и фильтр для пены

- 1 Промойте поплавок и фильтр для пены (Рис. 47).
- 2 Для обеспечения максимального срока службы фильтра для пены, соблюдайте осторожность при его извлечении из поплавочного блока (Рис. 48).
- 3 Очищайте фильтр отдельно (Рис. 49).

Отожмите фильтр для пены. Не выкручивайте его!

Насадка двойной инжекции

- 1 Промойте насадку двойной инжекции под струёй воды (Рис. 50).
- 2 Снимите адаптер для твердых полов и очистите его отдельно (Рис. 41).
- 3 Заполните контейнер теплой свежей водой. Прокачайте воду через два шланга для шампуня, сливая ее в раковину или унитаз. Это предотвратит скапливание остатков шампуня в шлангах и их засорение.

Насос для шампуня

Для продления срока службы насоса для шампуня, промывайте его раствором белого уксуса раз в год.

- 1 Налейте 1 литр белого 8%-процентного уксуса в емкость для шампуня и добавьте теплой свежей воды до полного заполнения емкости.
- 2 Запустите прибор в режиме нанесения шампуня, пока ёмкость для шампуня не опустеет. Соберите раствор уксуса в ведро.
- 3 Повторите процедуру, залив 1 литр чистой воды, чтобы удалить остатки уксуса.

Фильтр защиты электродвигателя

Если используется мешок для пыли многократного использования, промывайте теплой водой фильтр защиты электродвигателя раз в год.

Примечание. Если используются бумажные мешки для пыли, замените фильтр защиты электродвигателя при установке первого бумажного мешка из нового комплекта (см. главу “Замена фильтров” в разделе “Фильтр защиты электродвигателя”).

- 1 Извлеките фильтр защиты электродвигателя (Рис. 51).
- 2 Промойте фильтр защиты электродвигателя под струей воды (Рис. 52).
- 3 Дайте фильтру защиты электродвигателя полностью высохнуть.

При установке в пылесос фильтр должен быть полностью сухой.

- 4 Установите фильтр защиты электродвигателя на место.

Замена/очистка мешка для пыли

Замена бумажного мешка для пыли

- 1 Для извлечения заполненного мешка для мусора, извлеките держатель вместе с мешком для мусора из прибора, взявшись за ручки (Рис. 20).

- 2** Нажмите и удерживайте красный рычаг для освобождения картонного язычка мешка для мусора (Рис. 53).
- 3** Выбросите полный мешок для мусора и установите новый (см. главу “Подготовка прибора к работе”).

Примечание. Новый фильтр защиты электродвигателя и новый микрофильтр входят в комплект каждой упаковки бумажных мешков для пыли Philips Athena.

Очистка мешка для сбора пыли многократного использования (поставляется в комплекте только в некоторых странах)

В некоторых странах в комплекте поставляется мешок для пыли многократного использования. Такие мешки можно использовать вместо стандартных бумажных мешков. Мешки для пыли многократного использования предназначены для многократного использования и очистки.

- 1** Для извлечения мешка для мусора многократного использования, следуйте инструкциям по извлечению бумажных мешков для мусора.
- 2** Поместите мешок для мусора многократного использования над мусорным ведром (Рис. 54).
- 3** Сдвиньте фиксатор в сторону, чтобы снять его с мешка для пыли (Рис. 55).
- 4** Вытряхните содержимое в мусорное ведро (Рис. 56).
- 5** Закройте мешок для мусора, сдвинув назад фиксатор на нижнем крае. (Рис. 57)
- 6** Снова установите мешок для мусора многократного использования в прибор. Следуйте инструкции по установке бумажных мешков для мусора в главе “Подготовка прибора к работе”

Замена фильтров

Используйте только оригинальные фильтры Philips, специально предназначенные для данной модели устройства.

Для определения номера заказа по каталогу см. главу “Заказ принадлежностей и фильтров”.

Фильтр защиты электродвигателя

Заменяйте фильтр защиты электродвигателя при установке первого бумажного мешка из нового комплекта.

Примечание. Если вместо бумажных мешков используется мешок для пыли многократного использования, очищайте фильтр защиты электродвигателя раз в год (см. главу “Очистка”, раздел “Фильтр защиты электродвигателя”).

- 1** Извлеките старый фильтр защиты электродвигателя (Рис. 51).
- 2** Вставьте новый фильтр защиты электродвигателя.

Запрещается пользоваться прибором без фильтра защиты электродвигателя.

Микрофильтр (только у некоторых моделей)

При уборке сухих веществ микрофильтр, благодаря своим электростатическим свойствам, очищает выходящий воздух, удерживая крохотные частицы пыли. Со временем эффективность фильтра постепенно снижается.

- Рекомендуем заменять микрофильтр при установке первого бумажного мешка для пыли из нового комплекта.

- Индикатор держателя микрофильтра должен быть белого цвета. Если фильтр заметно сереет, рекомендуем заменить его (Рис. 58).

Заменяйте фильтр чаще, если вы страдаете заболеваниями дыхательных путей (например, астмой), или если у вас аллергия (на пыльцу, пыль и т.п.).

- 1** Потяните держатель микрофильтра вверх (Рис. 23).
- 2** Извлеките старый микрофильтр из держателя (Рис. 59).
- 3** Установите новый микрофильтр в держатель и вставьте держатель в прибор.

Губчатый фильтр

Если фильтр для пены поврежден или сильно загрязнен, замените его.

Хранение

- 1** Выключите прибор и отсоедините сетевой шнур от розетки электросети.
- 2** Нажмите кнопку сматывания шнура. (Рис. 60)
 ► Сетевой шнур будет автоматически намотан на приспособление внутри прибора.

Примечание. Если к прибору присоединена емкость для шампуня, при нажатии на кнопку сматывания шнура шнур будет убран не до конца.

- 3** Храните маленькие насадки, как показано на рисунке (Рис. 61).
- 4** Только для некоторых моделей: для закрепления трубки при хранении вставьте приспособление для ее закрепления в специальную ячейку на боковой стороне прибора.

Примечание. Для предотвращения случайного повреждения прибора приспособление для закрепления трубки снимается с трубки или с прибора при сильном ударе. Если это произошло, установите приспособление для закрепления трубки на место.

Заказ принадлежностей и фильтров

Принадлежности, мешки для мусора и фильтры можно приобрести в торговой организации. Укажите соответствующую модель или номер по каталогу, приведенные в таблице ниже.

Принадлежность, фильтр или мешок для мусора	Назначение	Описание	Номер модели (номер по каталогу)
Мешки для мусора Athena	2-х слойные бумажные мешки для мусора для обычной домашней уборки. Сухая уборка.	Набор: 4 мешка для пыли + 1 фильтр защиты электродвигателя + 1 микрофильтр.	HR6947
Микрофильтр	Фильтрация выходящего воздуха. Сухая уборка.	Комплектность: 2 шт.	FC8032
Чистящая жидкость	Для очистки полов шампунем. Добавить в воду. Влажная уборка.	1 бутылка	HR6965
Губчатый фильтр	Для установки в поплавок. Влажная уборка.	1 фильтр	(4822480 40242)

Принадлежность, фильтр или мешок для мусора	Назначение	Описание	Номер модели (номер по каталогу)
Адаптер для твердых полов с тремя функциями	Для очистки твердых полов. Влажная уборка.	1 адаптер	(4322 004 22790)
Насадка для обивки	Для очистки шампунем мебели, ковровых тканей, и т.п. Влажная уборка.	1 насадка	(4822 479 20234)
Диффузор	Очистка шампунем, уборка жидкостей. Влажная уборка.	1 диффузор	(4822 466 62588)
Мешок для мусора многократного использования	Для обычной домашней пыли. Сухая уборка.	1 мешок для мусора	(4322 480 10215)

Защита окружающей среды

- После окончания срока службы не выбрасывайте прибор вместе с бытовыми отходами. Передайте его в специализированный пункт для дальнейшей утилизации. Этим вы сможете защитить окружающую среду.

Гарантия и обслуживание

Для получения дополнительной информации или обслуживания или в случае возникновения проблем посетите веб-сайт Philips www.philips.com или обратитесь в Центр поддержки потребителей Philips в вашей стране (номер телефона центра указан на гарантийном талоне). Если подобный центр в вашей стране отсутствует, обратитесь в местную торговую организацию Philips.

Úvod

Gratulujeme Vám ku kúpe a vitajte medzi zákazníkmi spoločnosti Philips! Ak chcete využiť všetky výhody zákazníckej podpory spoločnosti Philips, zaregistrujte svoj výrobok na adrese www.philips.com/welcome.

Opis zariadenia (Obr. 1)

- A** Vysávanie za sucha
- 1 Koncovka na pripojenie hadice
 - 2 Nasávacia hadica
 - 3 Mechanické ovládanie sacieho výkonu
 - 4 Nasávacia trubica
 - 5 Trojdielna teleskopická trubica (len niektoré modely)
 - 6 Spona na odloženie (len niektoré modely)
 - 7 Hubica
 - 8 Vypínač motora
 - 9 Rúčka
 - 10 Tlačidlo navíjania kábla
 - 11 Mikrofilter (len niektoré modely)
 - 12 Sieťový kábel
 - 13 Drážka na odkladanie
 - 14 Svorky
 - 15 Pohonná jednotka
 - 16 Štítok s označením modelu
 - 17 Nosič vrecka na prach
 - 18 Vrečko na prach
 - 19 Nádoba
 - 20 Úložný priestor na 2 malé nástavce (malá kefa, malá hubica, štrbinový nástavec alebo ohybný štrbinový nástavec)
- B** Vysávanie za mokra
- 1 Spony hadice na šampón
 - 2 Spúšť na nanášanie šampónu
 - 3 Hadice na šampón
 - 4 Koncovky na pripojenie hadice na šampón
 - 5 Zásobník na šampón
 - 6 Vypínač čerpadla na nanášanie šampónu s kontrolným svetlom
 - 7 Difúzer
 - 8 Ochranný filter motora
 - 9 Čistiaca kvapalina Philips (HR6965)
 - 10 Plavák s penovým filtrom
 - 11 Nástavec na čalúnenie
 - 12 Dvojitá vstrekovacia hubica na šampón
 - 13 Adaptér na tvrdé podlahy

Dôležité

Pred použitím zariadenia si pozorne prečítajte tento návod na použitie a uschovajte si ho na použitie v budúcnosti.

Nebezpečenstvo

- Nikdy nevysávajte popol (z popolníkov alebo krbov), kým nie je úplne studený.
- Nikdy nevysávajte benzín, lakový benzín, plynový olej, petrolej alebo iné horľavé prípadne výbušné kvapaliny.
- Zariadenie nepoužívajte v miestnostiach s výbušnými výparmi (benzín, riedidlá, rozpúšťadlá).

- Pohonnú jednotku nikdy neponárajte do vody.
- Nikdy nesmerujte šampónový nástavec na prípojky, zásuvky, ani na elektrické zariadenia.

Varovanie

- Pred pripojením zariadenia skontrolujte, či napätie uvedené na štítku s označením modelu je rovnaké ako napätie v miestnej sieti. Štítok je umiestnený na spodnej strane pohonnej jednotky.
- Ak je poškodená zástrčka, sieťový kábel alebo samotné zariadenie, nepoužívajte ho.
- Poškodený sieťový kábel smie vymeniť jedine personál spoločnosti Philips, servisné stredisko autorizované spoločnosťou Philips alebo osoba s podobnou kvalifikáciou, aby nedošlo k nebezpečnej situácii.
- Spotrebič nie je určený na používanie osobami (vrátane detí) so zníženými fyzickými, zmyslovými alebo mentálnymi schopnosťami alebo s nedostatkom skúseností a vedomostí, pokiaľ im osoba zodpovedná za ich bezpečnosť neposkytuje dohľad alebo ich nepoučila o používaní spotrebiča.
- Deti musia byť pod dozorom, aby sa nehrali so zariadením.
- Čistiacu kvapalinu uchovávajte mimo dosahu detí.
- Ak je hadica, trubica alebo iné príslušenstvo pripojené ku vysávaču a vysávač je zapnutý, nikdy týmto príslušenstvom nemierte do očí alebo uší, ani ich nekladajte do úst.
- Sieťovú zástrčku nepripájajte do siete, kým zariadenie nie je úplne pripravené na použitie. Pred pripojením alebo odpojením zariadenia sa uistite, že máte suché ruky a že zástrčka je suchá.

Výstraha

- Pred vysávaním mokrých povrchov vždy vyberte mikrofilter a papierové vrečko na prach alebo vrečko na opakované použitie (len niektoré krajiny).
- Pred použitím zariadenia na vysávanie kvapalín vždy namontujte difúzer a plavák.
- Ak zariadenie nefunguje správne, pred čistením a skôr, ako otvoríte nádobu, odpojte zariadenie zo siete.
- Keď použijete vysávač na vysávanie popola, jemného piesku, vápna, cementu a podobných látok, póry vrečka na prach sa zanesú. Indikátor plného vrečka na prach signalizuje, že vrečko na prach je plné. Vymeňte jednorazové vrečko na prach alebo vyprázdňte vrečko na opakované použitie (len niektoré krajiny) aj v prípade, že nie je ešte celkom plné (pozrite si kapitolu „Výmena“).
- Používajte iba papierové vrečka na prach Philips Athena alebo dodané vrečko na prach na opakované použitie (len niektoré krajiny).
- Vysávač nikdy nepoužívajte bez ochranného filtra motora. Mohli by ste tým poškodiť motor a skrátiť životnosť spotrebiča.
- Po vysávaní za mokra zásobník vždy vyprázdňte, vyčistite a vysušte. Nechajte, aby zariadenie niekoľko minút nasávalo suchý vzduch, aby sa tak vysušilo vnútro trubice a hadice. Predídete tak vzniku nepríjemného zápachu pri nasledujúcom použití vysávača. Zabráňte tak aj navlhnutiu papierového vrečka na prach.
- Suché materiály a prach vysávajte len vtedy, ak ste do zariadenia vložili papierové vrečko na prach alebo vrečko na opakované použitie (len niektoré krajiny).
- Čerpadlo zapnite, až keď ste zásobník naplnili šampónom, vložili ho do zariadenia a pripojili ho pomocou dvoch hadíc na nanášanie šampónu. Po vyprázdnení zásobníka na šampón čerpadlo okamžite vypnite. Ak čerpadlo pracuje naprázdno, môže sa poškodiť.
- Aby ste predĺžili životnosť čerpadla na šampón, raz ročne ho vyčistíte vodným roztokom octu. Postupujte podľa pokynov v kapitole „Čistenie a údržba“.
- Zariadenie po každom použití vypnite a odpojte zo siete.
- Zariadenie neodkladajte pri teplotách nižších ako 0°C, aby ste predišli jeho zamrznutiu.
- Deklarovaná hodnota emisie hluku je 82 dB(A), čo predstavuje hladinu A akustického výkonu vzhľadom na referenčný akustický výkon 1 pW.

Elektromagnetické polia (EMF)

Tento výrobok Philips vyhovuje všetkým normám týkajúcim sa elektromagnetických polí (EMF). Ak budete zariadenie používať správne a v súlade s pokynmi v tomto návode na použitie, bude jeho použitie bezpečné podľa všetkých v súčasnosti známych vedeckých poznatkov.

Príprava na použitie

Pripájanie a odpájanie príslušenstva

Hadica

- 1 Ak chcete pripojiť hadicu, zasuňte ju do koncovky na pripojenie hadice a mierne ňou otočte v smere pohybu hodinových ručičiek (Obr. 2).
- 2 Ak chcete hadicu odpojiť, otáčajte ňou proti smeru pohybu hodinových ručičiek a vytiahnite ju z koncovky na pripojenie hadice (Obr. 3).

Trubica

- 1 Ak chcete pripojiť trubicu, zatlačte odpružené tlačidlo a zasuňte užšiu časť do širšej časti. (Obr. 4)
- Keď trubicu správne vložíte do otvoru, tlačidlo vyskočí.
- 2 Ak chcete trubicu odpojiť, zatlačte odpružené tlačidlo a časti rozpojte.

Trojdielna teleskopická trubica (len niektoré modely)

- 1 Trubicu nastavte na dĺžku, ktorá Vám počas vysávania najviac vyhovuje. Jednu z manžiet zatlačte nadol a trubicu nad manžetou potiahnite nahor alebo ju zatlačte nadol (Obr. 5).

Hubica

- 1 Hubicu pripojte ku trubici (Obr. 6).
- 2 Ak chcete mať hubicu blízko pri ruke (napr. pri čistení schodov, podušiek, alebo čalúnenia), pripojte hubicu priamo na rukoväť (Obr. 7).

Vysávač pripravte na vysávanie za sucha alebo za mokra.

Poznámka: Keď zariadenie rozbalíte, je pripravené na vysávanie za mokra.

Príprava na vysávanie za sucha

Pred vysávaním za sucha najskôr vyberte plavák a difúzer a vložte mikrofilter (len niektoré modely) a papierové vrecko na prach alebo vrecko na opakované použitie (len niektoré krajiny).

- 1 Uistite sa, že zariadenie je odpojené zo siete.
- 2 Hadicu na šampón otočte v smere pohybu hodinových ručičiek (1) a vytiahnite ju z pohonnej jednotky (2) (Obr. 8).
- 3 Vyberte zásobník na šampón (Obr. 9)
- 4 Uvoľnite svorky (Obr. 10).
- 5 Pomocou rúčky zodvihnite pohonnú jednotku zo zásobníka (Obr. 11).
- 6 Pohonnú jednotku otočte hore dnom (Obr. 12).
- 7 Z pohonnej jednotky vyberte difúzer (Obr. 13).
- 8 Zo zásobníka vyberte plavák (Obr. 14).

- 9** Vložte papierové vrečko na prach, alebo vrečko na opakované použitie (len niektoré krajiny). Kým budete vkladat' prednú stranu vrečka do jeho nosiča, stlačte a podržte zatlačenú červenú páčku (Obr. 15).
- 10** Najskôr vložte spodný okraj (1). Potom zatlačte na miesto horný okraj (2) (Obr. 16).
- Poznámka: Uistite sa, že oba výstupky na prednej strane smerujú nadol a že stred spodného okraja je položený na výstupku nosiča.*
- 11** Nosič s vrečkom na prach zasuňte do zariadenia tak, že dva výstupky udržiavajú nosič na jeho mieste v nádobe na prach (Obr. 17).
- 12** Pohonnú jednotku vložte späť do zásobníka a zaistite svorkami (kliknutie). (Obr. 18)
- 13** Mikrofilter vložte na miesto (len určité modely) (Obr. 19).

Poznámka: Postup pri výmene papierového vrečka na prach je uvedený v kapitole „Výmena“. Spôsob vyprázdenia vrečka na prach na opakované použitie (len niektoré krajiny) je uvedený v kapitole „Čistenie a údržba“.

Príprava na vysávanie za mokra

Pred vysávaním za mokra vždy vyberte papierové vrečko na prach alebo vrečko na opakované použitie (len niektoré krajiny) a mikrofilter (len niektoré modely).

Príprava na vysávanie kvapalín

Ak chcete vysávať kvapaliny, budete potrebovať plavák a difuzér.

- 1** Uistite sa, že zariadenie je odpojené zo siete.
- 2** Uvoľnite svorky (Obr. 10).
- 3** Pomocou rúčky zodvihnite pohonnú jednotku zo zásobníka (Obr. 11).
- 4** Vyberte vrečko na prach na opakované použitie (len niektoré krajiny) alebo papierové vrečko na prach (pozrite si kapitolu „Výmena“) (Obr. 20).
- 5** Do zásobníka vložte plavák (Obr. 21).

Poznámka: Plavák zapadne do zariadenia iba v určitom smere.

- 6** Pohonnú jednotku otočte hore dnom (Obr. 12).
- 7** Do pohonnej jednotky vložte difuzér (Obr. 22).
- 8** Pohonnú jednotku vložte späť do zásobníka a zaistite svorkami (kliknutie) (Obr. 18).
- 9** Vyberte mikrofilter (len niektoré modely) (Obr. 23).

Poznámka: V dôsledku nadmernej vlhkosti môže mikrofilter stratit' svoje elektrostatické vlastnosti. Zariadenie je teraz pripravené na vysávanie kvapalín.

Príprava na šampónovanie

Na šampónovanie podláh potrebujete plavák, difuzér, zásobník na šampón (naplnený šampónom a vodou), dvojitú vstrekovaciu hubicu a spúšť na šampón.

- 1** Postupujte podľa krokov 1 až 9 v časti „Príprava na vysávanie kvapalín“.
- 2** Zásobník na šampón naplňte studenou vodou (Obr. 24).
- 3** Do plného zásobníka pridajte jednu odmerku čistiacej kvapaliny (Obr. 25).
- 4** Zásobník na šampón pripevnite ku zariadeniu (Obr. 26).
- 5** Do koncovky na vysávači (1) zasuňte krátku hadicu na šampón a otočte ňou proti smeru pohybu hodinových ručičiek (2) (Obr. 27).

- 6** Dlhú hadicu na šampón pripojte k spúšti na šampón (Obr. 28).
- 7** Spúšť na šampón pripevnite ku rukoväti na nasávacej hadici (Obr. 29).
- 8** Koniec dlhej hadice na šampón riadne zasuňte do koncovky na vysávači (kliknutie) (Obr. 30).
- Ak chcete uvoľniť hadicu na šampón, zatlačte krúžok smerom na zariadenie (Obr. 31).
- 9** Dlhú hadicu na šampón pripevnite k nasávacej hadici a nasávacej rúre pomocou jej spony (Obr. 32).
- 10** Pripevnite dvojitú vstrekovaciu hubicu (Obr. 6).
Zariadenie je pripravené na šampónovanie jemných povrchov, ako napríklad kobercov a koberčekov.

Použitie zariadenia

- 1** Z vysávača vyťahnite zvinutý kábel a jeho sieťovú zástrčku pripojte do siete (Obr. 33).
- 2** Stlačením vypínača motora zapnete zariadenie (Obr. 34).

Vysávanie za sucha

Meniteľná hubica

- 1** Meniteľnú hubicu môžete použiť na vysávanie pevných aj mäkkých podláh: (Obr. 35)
 - S vysunutou kefou môžete použiť hubicu na čistenie pevných podláh (drevených, keramických, kamenných a syntetických podláh)
 - So zasunutou kefou môžete hubicu použiť na čistenie jemných podláh (koberce a koberčeky)

Vysávanie za mokra

Vysávanie kvapalín

Poznámka: Keď vysávate vodu z miesta, ktoré sa nachádza vyššie ako samotné zariadenie (napr. strešný odkvap alebo strešný zásobník na vodu), zariadenie bude fungovať ako sifón. Následkom toho sa zásobník naplní rýchlejšie a môže pretiecť. Postarajte sa, aby objem vysatej kvapaliny nikdy neprekročil maximálnu kapacitu nádoby (9 litrov/2 galóny) (Obr. 36).

Ak chcete zaistiť, že nedôjde k preplneniu zásobníka pri vysávaní kvapalín, v pravidelných intervaloch vykonávajte nasledovné činnosti:

- 1** Hubicu vyťahnite von z vody.
- 2** Stlačením vypínača motora vypnite zariadenie.
- 3** Sieťovú zástrčku odpojte zo zásuvky.
- 4** Vyprázdnite zásobník.

Šampónovanie kobercov

- 1** Začnite čo najďalej od dverí a postupne sa posúvajte smerom ku dverám.
- 2** Šampón naneste stláčaním spúšte na rukoväti trubice (Obr. 37).
- 3** Hubicou pohybujte tak, aby sa jednotlivé ťahy prekrývali a pokryli celú čistenú plochu.

Poznámka: Ak sa na práve vyčistenej ploche nachádzajú stopy kvapaliny, prejdite vysávačom po daných miestach ešte raz bez toho, aby ste naniesli šampón.

- 4** Po šampónovaní uvoľnite spúšť a vypnite čerpadlo. Zariadenie nechajte zapnuté (Obr. 38).
- 5** Malú hubicu zodvihnite z podlahy. Potom nechajte zariadenie určitý čas nasávať suchý vzduch, aby sa tak vysušila vnútorná strana sacej hadice a trubice (Obr. 39).
- 6** Vypnite zariadenie.

Postupy pre nanášanie šampónu na koberec

V závislosti od stupňa znečistenia, môžete používať (a kombinovať!) nasledujúce tri techniky šampónovania koberca.

1 Oživenie

- Ak je potrebné koberec (alebo jeho časť) len oživiť, nemusíte nanášať veľa šampónu.
- Pravdepodobne bude stačiť, ak nanesiete šampón iba pri prvom ťahu smerom k sebe.
- Potom uvoľníte spúšť a niekoľkokrát prejdite hubicou po čistenej ploche bez nanášania šampónu.

2 Dôkladné čistenie

- Pri dôkladnom čistení veľmi znečisteného koberca, alebo jeho časti, hubicou niekoľkokrát prejdite po čistenej ploche a súčasne nanášajte šampón.

3 Veľmi dôkladné čistenie

- Pri veľmi dôkladnom čistení veľmi znečistených plôch alebo zažranej nečistoty vypnite motor, ale čerpadlo nechajte v prevádzke.
- Stlačte spúšť, aby ste naniesli šampón.
- Skôr, ako motor znovu zapnete, aby ste šampón vysali, nechajte ho niekoľko minút pôsobiť.
- Dávajte si pozor, aby ste nenaniesli príveľa šampónu, pretože sa tým môže poškodiť koberec.

Tipy pre nanášanie šampónu na koberec

- Šampón nenanášajte na povrchy, ktoré by mohla voda poškodiť. Ak máte pochybnosti, kontaktujte dodávateľa koberca.
- Šampón nenanášajte na jemné tkaniny a ručne tkané alebo nestálofarebné koberce.
- Stálofarebnosť Vášho koberca otestujte tak, že na bielu handričku nalejete trošku šampónu zriedeného vodou. Potom handričkou pretrite časť koberca, ktorá je bežne skrytá. Ak sa handrička nezafarbí, koberec je pravdepodobne stálofarebný.
- Ak sa handrička zafarbí, koberec šampónom nečistite. Ak máte pochybnosti, kontaktujte špecialistu.
- Pred šampónovaním poriadne povysávajte celú čistenú plochu.
- Počas a po šampónovaní sa uistite, že miestnosť je dobre vetraná, aby sa urýchlilo sušenie.
- Koberec nechajte úplne vyschnúť, a až potom môžete po ňom chodiť: oživené plochy obvykle schnú asi 30 minút, pri dôkladnom čistení očistená plocha vyschne v priebehu približne 2 hodín. Dĺžka sušenia závisí od množstva naneseného šampónu, teploty, vlhkosti vzduchu a vetrania miestnosti.
- Priehľadné hubice (dvojité vstrekovacia hubica a hubica na čalúnenie) Vám pomôžu získať predstavu o tom, či je koberec alebo pevná podlaha čistá. Sledujte sfarbenie vysávaného roztoku.

Šampónovanie pevných podláh

- Trojúčelový adaptér na pevné podlahy určený na pripnutie na dvojité vstrekovaciu hubicu predstavuje tri známe čistiace nástroje: (Obr. 40)

- 1 kefu na uvoľnenie prílnavej špiny z podlahy;
- 2 špongiu na naniesenie, rozmiestnenie a rozotrenie šampónu;
- 3 stierku na zhromaždenie šampónu z podlahy, aby sa dal povysávať.

1 Adaptér na tvrdé podlahy nasadíte na dvojité vstrekovaciu hubicu na šampón (Obr. 41).

2 Začnite čo najďalej od dverí a postupne sa posúvajte smerom ku dverám.

3 Šampón naneste stláčaním spúšte na rukoväti trubice. Ak chcete podlahu čistiť čo najúčinnejšie, vykonávajte len pohyby dopredu a dozadu ako pri bežnom vysávaní. Obvykle stačí, ak šampón nanášate len pri pohybe nástavca smerom dopredu (Obr. 42).

Poznámka: Nerobte veľmi dlhé ťahy.

4 Ak chcete podlahu vysušiť, hubicu pomaly potiahnite naspäť. Uistite sa, že sa podlahy dotýka len stierka. Nepoužívajte šampón (Obr. 43).

5 Ak chcete účinne odstrániť šampón, hubicou pohybuje tak, aby sa jednotlivé ťahy prekrývali a vysávanie ukončíte jedným ťahom hubice krížom, ako je znázornené na obrázku. (Obr. 44)

- 6 Po nanesení šampónu uvoľníte aktivátor a stlačením vypínača na nanášanie šampónu vypnete čerpadlo. Samotné zariadenie ponechajte zapnuté (Obr. 38).
- 7 Malú hubicu zdvihnite z podlahy. Potom nechajte zariadenie určitý čas nasávať suchý vzduch, aby sa tak vysušila vnútorná strana nasávacej hadice a trubice (Obr. 39).
- 8 Stlačením vypínača motora vypnete zariadenie.

Šampónovanie nábytku

Hubica na čalúnenie Vám umožní šampónom očistiť nábytok, čalúnenie, záclony atď.

- 1 Hubicu na čalúnenie nasadíte priamo na rukoväť (Obr. 45).
- 2 Pri čistení nábytku šampónom postupujte rovnako, ako pri čistení podlahy. (Obr. 46)

Čistenie

- 1 Stlačením vypínača motora vypnete zariadenie.
- 2 Sieťovú zástrčku odpojte zo zásuvky.
- 3 Všetky časti zariadenia vrátane nádoby môžete očistiť navlhčenou tkaninou.

Uistite sa, že do pohonnej jednotky neprenikla žiadna voda!

Po vysávaní

- 1 Vyprázdňte, vyčistite a vysušte nádobu.
- 2 Nechajte, aby zariadenie niekoľko minút nasávalo suchý vzduch, aby sa vysušilo vnútro trubice a hadice.

Plavák a penový filter

- 1 Plavák a penový filter opláchnite vodou (Obr. 47).
- 2 Aby ste zaistili optimálnu životnosť penového filtra, opatrne ho odpojte od plaváka (Obr. 48).
- 3 Filter očistite samostatne (Obr. 49).

Stlačte penový filter, aby ste z neho odstránili prebytočnú vodu. Nežmýkajte ho!

Dvojita vstrekovacia hubica

- 1 Dvojitú vstrekovaciu hubicu opláchnite pod tečúcou vodou (Obr. 50).
- 2 Odpojte adaptér na pevné podlahy a očistite ho samostatne (Obr. 41).
- 3 Nádobu naplňte čerstvou vlažnou vodou. Vodu nechajte vyteciť cez obe hadice na šampónovanie do odtoku alebo záchodu. Predídete tak usadzovaniu zvyškov šampónu na vnútornej strane hadíc a ich upchatiu.

Čerpadlo na šampón

Aby ste predĺžili životnosť čerpadla na šampón, vyčistite ho raz ročne vodným roztokom octu.

- 1 Do zásobníka na šampón nalejte 1 liter bieleho octu (8% kyselina octová) a doplňte ho čerstvou vlažnou vodou.
- 2 Zariadenie nechajte zapnuté v režime šampónovania, kým sa zásobník na šampón nevyprázdni. Roztok zachyťte do vedra.
- 3 Tento postup zopakujte s 1 litrom čerstvej vody, aby ste vypláchli zvyšky octu.

Ochranný filter motora

Ak používate vrecko na prach na opakované použitie, raz do roka očistíte ochranný filter motora vo vlažnej vode.

Poznámka: Ak používate papierové vrecká na prach, tak pri vložení prvého z novej súpravy vreciek na prach vymeňte aj ochranný filter motora (pozrite si kapitolu „Výmena filtrov“, časť „Ochranný filter motora“).

- 1** Vyberte ochranný filter motora (Obr. 51).
- 2** Ochranný filter motora opláchnite pod tečúcou vodou (Obr. 52).
- 3** Ochranný filter motora nechajte vyschnúť.

Pred vložením do vysávača sa uistite, že filter je úplne suchý.

- 4** Ochranný filter motora vráťte späť na svoje miesto.

Výmena/vyprázdnenie vrecka na prach

Výmena papierového vrecka na prach

- 1** Plné vrecko na prach spolu s nosičom vyberiete pomocou rúčok (Obr. 20).
- 2** Stlačte a podržte stlačenú červenú páčku, aby ste uvoľnili kartónovú časť vrecka na prach (Obr. 53).
- 3** Plné vrecko na prach zahodte a vložte nové (pozrite si kapitolu „Príprava na použitie“).

Poznámka: S každou súpravou originálnych papierových vreciek na prach Athena sa dodáva nový ochranný filter motora a nový mikrofilter.

Vyprázdnenie vrecka na prach na opakované použitie (len určité krajiny)

V niektorých krajinách sa dodáva vrecko na prach určené na opakované použitie. Namiesto papierového vrecka na prach môžete použiť vrecko určené na opakované použitie (ak je dodané). Toto vrecko na prach môžete opakovane používať a vyprázdňovať.

- 1** Pri vyberaní vrecka na prach na opakované použitie postupujte podľa pokynov na vyberanie vreciek na prach.
- 2** Vrecko na prach na opakované použitie podržte nad smetným košom (Obr. 54).
- 3** Tesniacu svorku posuňte smerom od vrecka na prach (Obr. 55).
- 4** Vrecko na prach vysypte do smetného koša (Obr. 56).
- 5** Vrecko na prach zatvorte tak, že zasuniete tesniacu sponu späť na jeho spodnú hranu. (Obr. 57)
- 6** Vrecko na prach na opakované použitie vráťte späť do zariadenia. Postupujte podľa pokynov o vkladanií papierových vreciek na prach v kapitole „Príprava na použitie“.

Výmena filtrov

Používajte len originálne filtre značky Philips určené špeciálne pre tento typ zariadenia. Nepoužívajte iné filtre.

Typové označenia nájdete v kapitole „Objednávanie príslušenstva a filtrov“.

Ochranný filter motora

Keď vkladáte prvé papierové vrecko na prach z novej súpravy, vymeňte aj ochranný filter motora.

Poznámka: Ak používate vrecko na prach na opakované použitie miesto papierových vreciek na prach, raz do roka očistite ochranný filter motora vo vlažnej vode (pozrite si kapitolu „Čistenie“, časť „Ochranný filter motora“).

1 Vyberte starý ochranný filter motora (Obr. 51).

2 Vložte nový ochranný filter motora.

Zariadenie nesmiete používať bez ochranného filtra motora.

Mikrofilter (len niektoré modely)

Pri vysávaní za sucha čistí elektrostatický mikrofilter vyfukovaný vzduch tým, že zachytí jemné častice prachu. Účinnosť filtra sa v priebehu používania postupne znižuje.

- Obvykle stačí, ak mikrofilter vymeníte pri vložení prvého papierového vrecka na prach z novej súpravy.
- Indikátor nosiča mikrofiltra musí ostať biely. Ak je filter viditeľne sivý, odporúčame Vám, aby ste filter vymenili (Obr. 58).

Filter vymieňajte častejšie, ak trpíte na ochorenie dýchacích ciest (napr. astmu) alebo ste alergik (napr. na peľ, prach atď.).

1 Nosič mikrofiltra potiahnite smerom nahor (Obr. 23).

2 Z nosiča vyberte starý mikrofilter (Obr. 59).

3 Do nosiča vložte nový mikrofilter a zasuňte ho späť do zariadenia.

Penový filter

Penový filter vymeňte, ak je poškodený alebo veľmi znečistený.

Odkladanie

1 Vypnite zariadenie a odpojte ho zo siete.

2 Stlačte tlačidlo na navíjanie kábla. (Obr. 60)

► Kábel sa automaticky navinie do zariadenia.

Poznámka: Ak je ku zariadeniu pripojený zásobník na šampón, pri stlačení tlačidla na navíjania sa sieťový kábel do zariadenia nenavinie úplne.

3 Malé hubice odložte spôsobom, ktorý je znázornený na obrázku (Obr. 61).

4 Len niektoré modely: rúru odložte tak, že jej sponu na odkladanie zasuniete do odkladacej drážky na bočnej strane zariadenia.

Poznámka: Aby sa predišlo náhodnému poškodeniu zariadenia, ak za rúru silno potiahnete alebo do nej silno narazíte, spona na odkladanie sa odpojí z rúry alebo zo zariadenia. V tom prípade sponu na odkladanie nasadzte späť na rúru.

Objednávanie príslušenstva a filtrov

Príslušenstvo, vrecká na prach a filtre si môžete zakúpiť u Vášho predajcu. Uvedte mu príslušný typ alebo servisné číslo, ktoré je uvedené v nasledujúcej tabuľke.

Príslušenstvo, filter alebo vrečko na prach	Použitie	Opis	Typové číslo (servisné č.)
Vrečko na prach, typ Athena	Dvojvrstvové papierové vrečká na bežný prach v domácnosti. Použitie za sucha.	Súprava: 4 vrečká na prach + 1 ochranný filter motora + 1 mikrofilter.	HR6947
Mikro filter	Filtruje vyfukovaný vzduch. Použitie za sucha.	Súprava: 2 kusy	FC8032
Čistiaca kvapalina	Na šampónovanie podláh. Dolejte vodu. Použitie za mokra.	1 fľaša	HR6965
Penový filter	Umiestnite na plavák. Použitie za mokra.	1 filter	(4822480 40242)
Trojúčelový adaptér na pevnú podlahu	Na čistenie pevných podláh. Použitie za mokra.	1 adaptér	(4322 004 22790)
Nástavec na čalúnenie	Na šampónovanie nábytku, čalúnenia atď. Použitie za mokra.	1 nástavec	(4822 479 20234)
Difuzér	Šampónovanie a vysávanie kvapalín. Použitie za mokra.	1 difuzér	(4822 466 62588)
Vrečko na prach na opakované použitie	Na bežný prach v domácnosti. Použitie za sucha.	1 vrečko na prach	(4322 480 10215)

Životné prostredie

- Zariadenie na konci jeho životnosti neodhadzujte spolu s bežným komunálnym odpadom, ale kvôli recyklácii ho odovzdajte na mieste oficiálneho zberu. Pomôžete tak chrániť životné prostredie.

Záruka a servis

Ak potrebujete servis, informácie alebo máte problém, navštívte webovú stránku spoločnosti Philips, www.philips.com, alebo sa obráťte na Stredisko starostlivosti o zákazníkov spoločnosti Philips vo Vašej krajine (telefónne číslo strediska nájdete v priloženom celosvetovo platnom záručnom liste). Ak sa vo Vašej krajine toto stredisko nenachádza, obráťte sa na miestneho predajcu výrobkov Philips.

Uvod

Čestitamo vam za nakup in dobrodošli pri Philipsu! Če želite popolnoma izkoristiti podporo, ki jo nudi Philips, registrirajte izdelek na www.philips.com/welcome.

Splošni opis (Sl. 1)

- A** Suha uporaba
- 1 Prikluček gibljive cevi
 - 2 Sesalna gumijasta cev
 - 3 Mehanično upravljanje sesalne moči
 - 4 Sesalna cev
 - 5 Trodelna cev (samo pri določenih modelih)
 - 6 Zatič (samo pri določenih modelih)
 - 7 Nastavek
 - 8 Gumb za vklop/izklop motorja
 - 9 Ročaj
 - 10 Gumb za navijanje kabla
 - 11 Mikrofilter (samo pri določenih modelih)
 - 12 Omrežni kabel
 - 13 Reža za shranjevanje
 - 14 Zaponki
 - 15 Motorna enota
 - 16 Tipska ploščica
 - 17 Nosilec vrečke za prah
 - 18 Vrečka za prah (samo pri določenih modelih)
 - 19 Posoda
 - 20 Prostor za shranjevanje dveh majhnih delov dodatne opreme (mala ščetka, mali nastavek, ozki nastavek ali prilagodljiv ozki nastavek)
- B** Mokra uporaba
- 1 Zaponka gumijaste cevi za dovod čistilnega sredstva
 - 2 Sprožilnik za dovod čistilnega sredstva
 - 3 Gumijaste cevi za dovod čistilnega sredstva
 - 4 Priključki gumijastih cevi za dovod čistilnega sredstva
 - 5 Posoda za čistilno sredstvo
 - 6 Gumb za vklop/izklop črpalke za dovod čistilnega sredstva z lučko
 - 7 Razpršilnik
 - 8 Zaščitni filter motorja
 - 9 Philipsova čistilna tekočina (HR6965)
 - 10 Plavajoča enota s filtrom za peno
 - 11 Nastavek za oblazinjeno pohištvo
 - 12 Nastavek z dvojnimi vbrizganjem čistilnega sredstva
 - 13 Nastavek za trda tla

Pomembno

Pred uporabo aparata natančno preberite uporabniški priročnik in ga shranite za poznejšo uporabo.

Nevarnost

- Ne sesajte pepela (iz pepelnikov in kaminov), razen če je hladen.
- Ne sesajte bencina, belega špirta, plinskega olja, parafinskega olja ali drugih gorljivih ali eksplozivnih tekočin.
- Aparata ne uporabljajte v sobah z eksplozivnimi hlapi (bencin, razredčevalci, topila).
- Motorne enote ne potaplajte v vodo.
- Curka čistilnega sredstva se usmerjajte v vtičnice, vtičnice ali električne aparate.

Opozorilo

- Preden aparat priključite, preverite, ali napetost, navedena na tipski ploščici, ustreza napetosti lokalnega električnega omrežja. Tipsko ploščico najdete na dnu motorne enote.
- Aparata ne uporabljajte, če je poškodovan vtikač, omrežni kabel ali sam aparat.
- Poškodovani omrežni kabel sme zamenjati le podjetje Philips, Philipsov pooblaščen servis ali ustrezno usposobljeno oseboje.
- Aparat ni namenjen uporabi s strani otrok in oseb z zmanjšanimi telesnimi, čutnimi ali duševnimi sposobnostmi ali oseb s pomanjkljivimi izkušnjami in znanjem, razen če jih pri uporabi nadzoruje ali jim svetuje oseba, ki je odgovorna za njihovo varnost.
- Otroci naj se ne igrajo z aparatom.
- Čistilno tekočino hranite izven dosega otrok.
- Ko je sesalnik vklopljen in je cev priključena na sesalnik, cevi, gibljive cevi ali drugih nastavkov ne usmerjajte v oči ali ušesa in jih ne vstavljajte v usta.
- Omrežnega vtikača ne vključite v omrežno vtičnico, dokler aparat ni popolnoma pripravljen za uporabo. Ko aparat vključite v ali izključite iz omrežne vtičnice, se prepričajte, da so roke in omrežni vtikač suhi.

Pozor

- Pred mokro uporabo odstranite mikrofilter in papirnato vrečko (samo v nekaterih državah) ali vrečko za večkratno uporabo.
- Preden uporabite aparat za sesanje tekočin, namestite razpršilnik in plavajočo enoto.
- Če aparat ne deluje pravilno ter preden ga očistite ali odprete posodo, izključite omrežni vtikač iz omrežne vtičnice.
- Ko sesate pepel, fini pesek, apno, cementni prah in podobne snovi, se pore vrečke za prah zamašijo. Indikator napolnjenosti vrečke bo pokazal, da je vrečka polna. Zamenjajte vrečko za enkratno uporabo ali izpraznite vrečko za večkratno uporabo (samo v nekaterih državah), čeprav še ni polna (oglejte si poglavje "Zamenjava").
- Uporabljajte samo Philipsove papirnate vrečke za prah Athena ali vrečke za večkratno uporabo (samo v nekaterih državah).
- Aparata ne uporabljajte brez zaščitnega filtra motorja. Takšna uporaba lahko škoduje motorju in s tem skrajša življenjsko dobo aparata.
- Po mokri uporabi posodo obvezno izpraznite, očistite in posušite. Nekaj časa sesajte suhi zrak, da bi notranjost cevi in gumijaste cevi posušili. S tem preprečite nastajanje neprijetnega vonja pri naslednji uporabi. Preprečite tudi, da bi se papirnata vrečka za prah zmočila.
- Če je v napravo vstavljena papirnata vrečka ali vrečka za večkratno uporabo (samo v nekaterih državah), sesajte samo suhe materiale.
- Črpalko vklopite, ko posodo za čistilno sredstvo napolnite, jo namestite v aparat in nanjo priklopite dve cevi za čistilno sredstvo. Črpalko izklopite takoj, ko je posoda za čistilno sredstvo prazna. Če v črpalki ni čistilnega sredstva, jo lahko poškodujete.
- Da bi podaljšali življenjsko dobo črpalke za čistilno sredstvo, jo enkrat letno očistite z mešanico vode in belega kisa. Upošteвайте navodila v poglavju "Čiščenje in vzdrževanje".
- Po uporabi aparat izklopite in omrežni vtikač izključite iz stenske vtičnice.
- Da bi preprečili zmrzovanje, aparata ne shranjujte pri temperaturah pod 0 °C.
- Raven hrupa: Lc = 82 dB [A]

Elektromagnetna polja (EMF)

Ta Philipsov aparat ustreza vsem standardom glede elektromagnetnih polj (EMF). Če z aparatom ravnate pravilno in v skladu z navodili v tem uporabniškem priročniku, je njegova uporaba glede na danes veljavne znanstvene dokaze varna.

Priprava za uporabo

Namestitev in odstranitev nastavkov

Gibljiva cev

- 1 Cev namestite tako, da jo vstavite v priključek za gumijasto cev in jo pri tem vrtite v smeri urinega kazalca (Sl. 2).
- 2 Cev odstranite tako, da jo povlečete iz priključka za gumijasto cev in jo pri tem vrtite v nasprotni smeri urinega kazalca (Sl. 3).

Cev

- 1 Da bi namestili cev, pritisnite vzmetni gumb in vstavite ožji del v širšega. (Sl. 4)
- ▶ Pri pravilni vstavitvi gumba v odprtino ta izskoči.
- 2 Da bi cev odstranili, pritisnite vzmetni gumb in dela povlecite narazen.

Trodelna cev (samo pri določenih modelih)

- 1 Nastavite želeno dolžino cevi. Pritisnite enega od obeh obročkov navzdol in povlecite cev čez obroček navzgor ali jo potisnite navzdol (Sl. 5).

Nastavek

- 1 Na cev namestite nastavek (Sl. 6).
- 2 Če želite, da je nastavek bližje pri roki (npr. pri čiščenju stopnic, oblazinjenega pohištva ali tapiserij), namestite nastavek neposredno na ročaj (Sl. 7).

Sesalnik pripravite za suho ali mokro uporabo.

Opomba: Ko aparat odpakirate, je pripravljen za mokro uporabo.

Priprava za suho uporabo

Pred sesanjem suhih snovi odstranite plavajočo enoto in razpršilnik ter vstavite mikrofilter (samo pri določenih modelih) in papirnato vrečko ali vrečko za večkratno uporabo (samo v nekaterih državah).

- 1 Pazite, da bo aparat izključen iz električnega omrežja.
- 2 Obrnite gumijasto cev za dovod čistilnega sredstva v smeri urinega kazalca (1) in jo povlecite iz motorne enote (2) (Sl. 8).
- 3 Odstranite posodo za čistilno sredstvo (Sl. 9).
- 4 Sprostite objemke (Sl. 10).
- 5 Primate motorno enoto za ročaj in jo dvignite iz posode (Sl. 11).
- 6 Obrnite motorno enoto navzdol (Sl. 12).
- 7 Z motorne enote odstranite razpršilnik (Sl. 13).
- 8 S posode odstranite plavajočo enoto (Sl. 14).
- 9 Vstavite papirnato vrečko ali vrečko za večkratno uporabo (samo v nekaterih državah). Ko nameščate sprednji del vrečke za prah v nosilec, pritisnite in pridržite rdečo ročico (Sl. 15).
- 10 Najprej vstavite spodnji rob (1). Nato pa pritisnite zgornji rob na mesto (2) (Sl. 16).

Opomba: Prepričajte se, da sta sprednji izboklini obrnjeni navzdol in da je sredina spodnjega roba v utoru nosilca.

- 11 Potisnite nosilec z vrečko za prah v aparat, tako da ga rebrasta dela posode drži (Sl. 17).
- 12 Motorno enoto namestite nazaj v posodo in zaprite objemke ("klik"). (Sl. 18)

13 Namestite mikrofilter (samo pri določenih modelih) (Sl. 19).

Opomba: Za zamenjavo papirnate vrečke za prah si oglejte poglavje “Zamenjava”, za praznjenje vrečke za večkratno uporabo pa si oglejte poglavje “Čiščenje in vzdrževanje” (samo v nekaterih državah).

Priprava na mokro uporabo

Pred mokro uporabo odstranite papirnato vrečko ali vrečko za večkratno uporabo (samo v nekaterih državah) in mikrofilter (samo pri določenih modelih).

Priprava na sesanje tekočin

Za sesanje tekočin potrebujete plavajočo enoto in razpršilnik.

1 Pazite, da bo aparat izključen iz električnega omrežja.

2 Sprostite objemke (Sl. 10).

3 Primito motorno enoto za ročaj in jo dvignite iz posode (Sl. 11).

4 Odstranite vrečko za večkratno uporabo (samo v nekaterih državah) ali papirnato vrečko za prah (oglejte si poglavje “Zamenjava”) (Sl. 20).

5 Primito plavajočo enoto za ročaj in jo vstavite v posodo (Sl. 21).

Opomba: Plavajoča enota se prilega v aparat samo na en način.

6 Obrnite motorno enoto navzdol (Sl. 12).

7 V motorno enoto vstavite razpršilnik (Sl. 22).

8 Motorno enoto namestite nazaj v posodo in zaprite objemke (“klik”) (Sl. 18).

9 Odstranite mikrofilter (samo pri določenih modelih) (Sl. 23).

Opomba: Če je mikrofilter izpostavljen preveliki zračni vlagi, izgubi elektrostatične lastnosti. Sedaj je aparat pripravljen za sesanje tekočin.

Priprava na čiščenje s čistilnim sredstvom

Za čiščenje tal s čistilnim sredstvom potrebujete plavajočo enoto, razpršilnik, posodo za čistilno sredstvo (napolnjeno s čistilnim sredstvom in vodo), dvojni vbrizgalni nastavek in sprožilnik za dovod čistilnega sredstva.

1 Sledite korakom 1 do 9 v “Priprava za sesanje tekočin”.

2 Posodo za čistilno sredstvo napolnite s hladno vodo (Sl. 24).

3 V posodo dodajte eno merico čistilne tekočine (Sl. 25).

4 Posodo za čistilno sredstvo pritrdite na aparat (Sl. 26).

5 Kratko cev za dovod čistilnega sredstva vstavite v konektor na sesalniku (1) in jo zavrtite v nasprotni smeri urinega kazalca (2) (Sl. 27).

6 Dolgo gumijasto cev za dovod čistilnega sredstva povežite s sprožilnikom za dovod čistilnega sredstva (Sl. 28).

7 Sprožilnik za dovod čistilnega sredstva pritrdite na ročaj sesalne gumijaste cevi (Sl. 29).

8 Konec dolge gumijaste cevi za dovod čistilnega sredstva čvrsto vstavite v konektor na sesalniku (“klik”) (Sl. 30).

- Da bi gumijasto cev za dovod čistilnega sredstva sprostili, pritisnite obroček proti aparatu (Sl. 31).

9 Z zaponkami gumijaste cevi za dovod čistilnega sredstva pritrdite dolgo gumijasto cev za dovod čistilnega sredstva na sesalno cev in na sesalno gumijasto cev (Sl. 32).

10 Pritrdite nastavek z dvojnimi vbrizganjem (Sl. 6).

Aparat je sedaj pripravljen za čiščenje mehkih tal s čistilnim sredstvom, kot so npr. preproge.

Uporaba aparata

- 1 Omrežni kabel izvlecite iz aparata in vtičač vključite v omrežno vtičnico (Sl. 33).
- 2 Aparat vklopite tako, da pritisnete gumb za vklop/izklop (Sl. 34).

Suha uporaba

Kombinirani nastavek

- 1 Kombinirani nastavek lahko uporabite za sesanje trdih in mehkih tal: (Sl. 35)
 - Z izvlečeno ščetko lahko nastavek uporabljate za čiščenje trdih tal (les, ploščice, kamen in sintetični materiali).
 - S ščetko v podstavku lahko nastavek uporabljate za čiščenje mehkih tal (preproge).

Mokra uporaba

Sesanje tekočin

Opomba: Pri sesanju stoječe vode z mesta, ki je višje od aparata (npr. žlebovi ali zbiralnik za vodo), aparat vedno deluje kot sifon. Posledica tega je, da se posoda napolni hitreje kot običajno, zaradi česar lahko voda teče čez rob. Pazite, da nikoli ne presežete prostornine posode (9 litrov/2 galoni) (Sl. 36).

Prekomerno napolnjenost posode pri sesanju tekočin preprečujete tako, da v rednih intervalih opravite naslednji postopek:

- 1 Nastavek dvignite iz vode.
- 2 Izklopite aparat tako, da pritisnete gumb za vklop/izklop.
- 3 Izvlecite vtičač omrežnega kabla iz omrežne vtičnice.
- 4 Izpraznite posodo.

Čiščenje preprog s čistilnim sredstvom

- 1 Začnite povsem stran od vrat in se nato pomikajte proti njim.
- 2 Čistilno sredstvo nanašajte tako, da stisnete sprožilnik na cevi (Sl. 37).
- 3 Izvajajte prekrivajoče se poteze, da pokrijete celoten prostor, ki ga čistite.

Opomba: Če so na mestu, ki ste ga pravkar očistili, še vedno sledovi tekočine, pojdite s sesalnikom še enkrat čez to mesto, ne da bi uporabili čistilno sredstvo.

- 4 Po nanosu čistilnega sredstva sprožilnik sprostite in izklopite črpalko. Aparat pustite vklopljen (Sl. 38).
- 5 Nastavek dvignite s tal. Nato nekaj časa sesajte suh zrak, da se notranjost cevi in gumijaste cevi posuši (Sl. 39).
- 6 Aparat izklopite.

Tehnike čiščenja preprog s čistilnim sredstvom

Glede na vrsto umazanije lahko uporabite (in kombinirate!) naslednje tri tehnike čiščenja preprog s čistilnim sredstvom.

1 Osvežitev

- Če preproga (ali del nje) potrebuje zgolj osvežitev, ni potrebno nanašati večjih količin čistilnega sredstva.
- Najverjetneje bo zadostovalo, da čistilno sredstvo nanesete, ko naredite prvi poteg proti sebi.
- Nato sprožilnik sprostite in nekajkrat povlecite nastavek čez očiščeno mesto, ne da bi uporabili čistilno sredstvo.

2 Globinsko čiščenje

- Pri temeljitem čiščenju zelo umazanih preprog ali delov preproge nekajkrat povlecite nastavek čez mesto, ki ga želite očistiti, in pri tem uporabite čistilno sredstvo.

3 Izredno temeljito čiščenje

- Pri izredno temeljitem čiščenju zelo umazanih mest ali trdovratnih madežev izklopite motor in pustite črpalko vklopljeno.
- Stisnite sprožilnik, da nanesete čistilno sredstvo.
- Čistilno sredstvo pustite nekaj minut, da deluje, in nato ponovno vklopite motor, da čistilno sredstvo posesate.
- Pazite, da ne nanesete preveč čistilnega sredstva, ker lahko poškodujete preprogo.

Nasveti za čiščenje preprog s čistilnim sredstvom:

- Tal, ki niso vodoodporna, ne čistite s čistilnim sredstvom. Če niste prepričani, se obrnite na dobavitelja preprog.
- Občutljivih tkanin in ročno tkanih ali barvno neobstojevnih preprog ne čistite s čistilnim sredstvom.
- Barvno obstojnost preproge preverite tako, da nekaj čistilnega sredstva, raztopljenega v vodi, zlijete na belo krpo. Nato s krpo podrgnite po skritem delu preproge. Če na krpi ni ostankov barvila, je preproga najverjetneje barvno obstojna.
- Če pa so na krpi sledovi barvila, preproge ne čistite s čistilnim sredstvom. Če niste prepričani, se obrnite na strokovnjaka.
- Pred čiščenjem s čistilnim sredstvom celotno območje dobro posesajte.
- Za boljše in hitrejšo sušenje naj bo soba med in po čiščenju s čistilnim sredstvom dobro zračena.
- Preden stopite na preprogo, se naj ta dobro osuši: mesta, ki jih osvežite, potrebujejo običajno 30 minut, da se posušijo; mesta, ki jih globinsko očistite, pa potrebujejo običajno 2 uri. Seveda je čas odvisen tudi od količine nanešenega čistilnega sredstva, temperature, zračne vlažnosti in prezračevanja.
- Prozorni nastavki (nastavek z dvojnimi vbrizganjem in nastavek za oblazinjeno pohištvo) omogočajo, da ugotovite, ali so preproga ali trdna tla čista. Preprosto pogledjte barvo vsesane raztopine.

Čiščenje trdih tal s čistilnim sredstvom

- Tronamenski pritrdljiv adapter za trda tla nastavka z dvojnimi vbrizganjem je sestavljen iz treh podobnih čistilnih orodij: (Sl. 40)

1 krtačka za odstranjevanje lepljive umazanije s tal;

2 gobica za sproščanje, nanašanje in vtiranje čistilnega sredstva;

3 gumijasti nastavek za pobiranje čistilnega sredstva s tal, tako da ga lahko posesate.

1 Nastavek za trda tla pritrdite na nastavek z dvojnimi vbrizganjem (Sl. 41).

2 Začnite povsem stran od vrat in se nato pomikajte proti njim.

3 Čistilno sredstvo nanesete tako, da pritisnete sprožilnik na ročaju cevi. Za učinkovito globinsko čiščenje sesalnik premikajte naprej in nazaj kot pri običajnem sesalniku. Običajno je dovolj, da čistilno sredstvo nanašate samo pri pomikanju nastavkov naprej (Sl. 42).

Opomba: Ne delajte zelo dolgih pomikov.

4 Da tla posušite, počasi povlecite nastavek nazaj. Pazite, da se tal dotika samo gumijasti nastavek, in ne nanašajte čistilnega sredstva (Sl. 43).

5 Za učinkovito odstranjevanje čistilnega sredstva izvajajte prekrivajoče se poteze in končajte z enim potegom počez, kot je prikazano na sliki. (Sl. 44)

6 Po nanosu čistilnega sredstva sprostite sprožilnik in pritisnite gumb za vklop/izklop črpalke za dovod čistilnega sredstva ter jo tako izklopite. Aparat naj bo vklopljen (Sl. 38).

7 Nastavek dvignite s tal. Nato nekaj časa sesajte suh zrak, da se notranjost cevi in gumijaste cevi posuši (Sl. 39).

- 8** Izklopite aparat tako, da pritisnete gumb za vklop/izklop.

Čiščenje pohištva s čistilnim sredstvom

Nastavek za oblazinjeno pohištvo omogoča čiščenje pohištva, tapiserij, zaves itd. s čistilnim sredstvom.

- 1** Nastavek za oblazinjeno pohištvo pritrдите neposredno na ročaj (Sl. 45).
2 Na tkanino nanesite čistilno sredstvo na enak način kot je opisano za tla. (Sl. 46)

Čiščenje

- 1** Aparat izklopite tako, da pritisnete gumb za vklop/izklop.
2 Izvlecite vtikač omrežnega kabla iz omrežne vtičnice.
3 Z vlažno krpo lahko očistite vse dele aparata, vključno s posodo.

Pazite, da v motorno enoto ne pride voda!

Po mokrem sesanju

- 1** Izpraznite, očistite in posušite posodo.
2 Nekaj časa sesajte suh zrak, da se notranjost cevi in gumijaste cevi posuši.

Plavajoča enota in penasti filter

- 1** Plavajočo enoto in penasti filter sperite (Sl. 47).
2 Da bi zagotovili dolgo življenjsko dobo penastega filtra, ga previdno snemite s plavajoče enote (Sl. 48).
3 Filter očistite posebej (Sl. 49).

Iz penastega filtra iztisnite vodo. Ne ožemajte ga!

Nastavek z dvojn timer vbrizganjem

- 1** Nastavek z dvojn timer vbrizganjem sperite pod vodo (Sl. 50).
2 Nastavek za trda tla odstranite in ga očistite posebej (Sl. 41).
3 Posodo napolnite z mlačno, svežo vodo in jo izčrpajte skozi gumijasti cevi za dovod čistilnega sredstva v lijak ali stranišče. To preprečuje, da bi ostanki čistilnega sredstva zleplili notranjost gumijastih cevi in jih s tem zamašili.

Črpalka za dovod čistilnega sredstva

Življenjsko dobo črpalke za dovod čistilnega sredstva podaljšate tako, da jo enkrat letno očistite z mešanico vode in belega kisa.

- 1** V posodo za čistilno sredstvo najprej nalijte 1 liter belega kisa (8-odstotna očetna kislina), nato pa jo do vrha napolnite s svežo mlačno vodo.
2 Vključite nanos čistilnega sredstva in počakajte, da se posoda za čistilno sredstvo izprazni. Razredčeni kis zberite v vedru.
3 Postopek ponovite z 1 litrom sveže vode, da izperete ostanke kisa.

Zaščitni filter motorja

Če uporabljate vrečke za večkratno uporabo, zaščitni filter motorja enkrat na leto očistite z mlačno vodo.

Opomba: Če uporabljate papirnate vrečke za prah, morate pred uporabo prve vrečke iz novega kompleta zamenjati zaščitni filter motorja (oglejte si poglavje "Zamenjava filtrov", del "Zaščitni filter motorja").

- 1 Odstranite zaščitni filter motorja (Sl. 51).
 - 2 Zaščitni filter motorja izperite s tekočo vodo (Sl. 52).
 - 3 Počakajte, da se zaščitni filter motorja posuši.
- Prepričajte se, da je filter popolnoma suh, preden ga vstavite v sesalnik.
- 4 Zaščitni filter motorja nato znova vstavite v aparat.

Menjava/praznjenje vrečke za prah

Zamenjava papirnate vrečke za prah

- 1 Da bi odstranili polno vrečko, primite nosilec za ročaj in ga skupaj z vrečko dvignite iz aparata (Sl. 20).
- 2 Pritisnite in držite rdečo ročico, da sprostite zgornji kartonski del vrečke (Sl. 53).
- 3 Polno vrečko zavržite in vstavite novo (oglejte si poglavje "Priprava pred uporabo").

Opomba:Vsakemu originalnemu kompletu Philipsovih papirnatih vrečk Athena sta priložena nov zaščitni filter motorja in nov mikrofilter.

Praznjenje vrečke za večkratno uporabo (samo v nekaterih državah)

V nekaterih državah so na voljo vrečke za večkratno uporabo, ki jih lahko uporabljate namesto papirnatih vrečk. Vrečke za večkratno uporabo je mogoče uporabiti in izprazniti večkrat.

- 1 Za odstranjevanje vrečke za večkratno uporabo upoštevajte navodila za odstranjevanje papirnatih vrečk.
- 2 Vrečko za večkratno uporabo držite nad košem za smeti (Sl. 54).
- 3 S strani potisnite sponko z vrečke (Sl. 55).
- 4 Vrečko za prah izpraznite v koš za smeti (Sl. 56).
- 5 Vrečko zaprete tako, da zaponko potisnete nazaj na spodnji rob vrečke. (Sl. 57)
- 6 Vrečko za večkratno uporabo namestite nazaj v aparat. Za namestitev papirnatih vrečk sledite navodilom v poglavju "Priprava pred uporabo".

Zamenjava filtrov

Uporabljajte samo originalne Philipsove filtre, ki so posebej izdelani za ta aparat. Ne uporabljajte drugih filtrov.

Za ustrezne številke modelov si oglejte poglavje "Naročanje dodatne opreme in filtrov".

Zaščitni filter motorja

Ko vstavite prvo papirnatno vrečko novega kompleta, zamenjajte zaščitni filter motorja.

Opomba: Če namesto papirnatih vrečk za prah uporabljate vrečke za večkratno uporabo, morate zaščitni filter motorja očistiti enkrat letno (oglejte si poglavje "Čiščenje", del "Zaščitni filter motorja").

- 1 Odstranite stari zaščitni filter motorja (Sl. 51).
- 2 Vstavite novi zaščitni filter motorja.

Aparata ne uporabljajte brez zaščitnega filtra motorja.

Mikrofilter (samo pri določenih modelih)

Ko sesate suhe snovi, elektrostatični mikrofilter čisti zrak tako, da odstranjuje prašne delce. Učinkovitost filtra se z uporabo zmanjšuje.

- Običajno je dovolj, da mikrofilter zamenjate, ko vstavite prvo papirnato vrečko novega kompleta.
- Indikator na nosilcu mikrofiltra mora biti bel. Če postane siv, vam svetujemo, da filter zamenjate (Sl. 58).

Če trpite zaradi bolezni dihal (npr. astma) ali alergij (npr. na cvetni prah, hišni prah itd.), filtre menjajte pogosteje.

- 1** Nosilec mikrofiltra povlecite navzgor (Sl. 23).
- 2** Iz nosilca povlecite stari mikrofilter (Sl. 59).
- 3** V nosilec vstavite novi mikrofilter in nosilec potisnite nazaj v aparat.

Penasti filter

Poškodovan ali zelo umazan penasti filter zamenjajte.

Shranjevanje

- 1** Aparat izklopite in omrežni kabel izključite iz omrežne vtičnice.
- 2** Pritisnite gumb za navijanje kabla. (Sl. 60)
 - ▶ Omrežni kabel se v aparatu samodejno navije.

Opomba: Če je posoda za čistilno sredstvo nameščena na aparat, se omrežni kabel ne navije v celoti, ko pritisnete gumb za navijanje kabla.

- 3** Male nastavke shranite, kot je prikazano na sliki (Sl. 61).
- 4** Samo pri določenih modelih: da cev zataknete, vstavite zatič v režo za shranjevanje, v notranjosti aparata.

Opomba: Za preprečevanje naključnih poškodb aparata, se zatič sname, če cev na silo potegnete ali prevrnete. Ko se to zgodi, lahko zatič preprosto ponovno pritrdite na cev.

Naročanje dodatne opreme in filtrov

Dodatni pribor, vrečke za prah in filtri so na voljo pri pooblaščenem serviserju (www.ntt.si). Navedite ustrezno oznako ali servisno kodo, ki je navedena v spodnji preglednici.

Dodatna oprema, filter ali vrečka za prah	Uporaba	Opis	Oznaka (servisna koda)
Vrečke za prah, tipa Athena	Dvoplastne papirnate vrečke za navaden hišni prah. Suha uporaba.	Komplet: 4 vrečke za prah + 1 zaščitni filter motorja + 1 mikrofilter.	HR6947
Mikrofilter	Filtrira odvodni zrak. Suha uporaba.	Komplet: 2 kosa	FC8032
Čistilna tekočina	Za čiščenje tal s čistilnim sredstvom. Dolijte v vodo. Mokra uporaba.	1 steklenička	HR6965
Penasti filter	Namestite na plavajočo enoto. Mokra uporaba.	1 filter	(4822480 40242)
Tronamenski adapter za trda tla	Za čiščenje trdih tal. Mokra uporaba.	1 adapter	(4322 004 22790)

Dodatna oprema, filter ali vrečka za prah	Uporaba	Opis	Oznaka (servisna koda)
Nastavek za oblazinjeno pohištvo	Za čiščenje pohištva, tapiserij itd. s čistilnim sredstvom. Mokra uporaba.	1 nastavek	(4822 479 20234)
Razpršilnik	Nanos čistilnega sredstva, sesanje tekočin. Mokra uporaba.	1 razpršilnik	(4822 466 62588)
Vrečka za večkratno uporabo	Za navaden hišni prah. Suha uporaba.	1 vrečka za prah	(4322 480 10215)

Okolje

- Aparata po preteku življenjske dobe ne odvrzite skupaj z običajnimi gospodinjskimi odpadki, temveč ga odložite na uradnem zbirnem mestu za recikliranje. Tako pripomorete k ohranitvi okolja.

Garancija in servis

Za servis, informacije ali v primeru težav obiščite Philipsovo spletno stran na naslovu www.philips.com ali pa se obrnite na Philipsov center za pomoč uporabnikom v svoji državi (telefonsko številko najdete na mednarodnem garancijskem listu). Če v vaši državi ni takšnega centra, se obrnite na lokalnega Philipsovega prodajalca.

Uvod

Čestitamo vam na kupovini i dobrodošli u Philips! Da biste imali sve pogodnosti podrške koju pruža Philips, registrujte svoj proizvod na www.philips.com/welcome.

Opšti opis (Sl. 1)

- A** Suvo čišćenje
- 1 Priključak za crevo
 - 2 Crevo za usisavanje
 - 3 Mehanička kontrola snage usisavanja
 - 4 Usisna cev
 - 5 Tročlana cev (samo neki modeli)
 - 6 Hvataljka za odlaganje (samo neki modeli)
 - 7 Mlaznica
 - 8 Dugme za uključivanje/isključivanje motora
 - 9 Drška
 - 10 Dugme za namotavanje kabla
 - 11 Mikrofilter (samo određeni modeli)
 - 12 Kabl za napajanje
 - 13 Prorez za odlaganje
 - 14 Stezaljke
 - 15 Jedinica motora
 - 16 Tipska pločica
 - 17 Držač kesice
 - 18 Kesica
 - 19 Spremište
 - 20 Mesto za odlaganje 2 mala dodatka (male četke, male mlaznice, mlaznice za uske površine ili fleksibilne mlaznice za uske površine)
- B** Mokro čišćenje
- 1 Hvataljke za crevo za šampon
 - 2 Okidač za šampon
 - 3 Crevo za šampon
 - 4 Priklučci za crevo za šampon
 - 5 Rezervoar za šampon
 - 6 Dugme za uključivanje/isključivanje doziranja šampona sa svetlom
 - 7 Dodatak za raspršivanje
 - 8 Filter za zaštitu motora
 - 9 Philips tečno sredstvo za čišćenje (HR6965)
 - 10 Plutajuća posuda sa filterom za penu
 - 11 Raspršivač za tapacirane površine
 - 12 Raspršivač šampona sa duplim ubrizgavanjem
 - 13 Adapter za podove

Važno

Pre upotrebe aparata pažljivo pročitajte ovo uputstvo i sačuvajte ga za buduće potrebe.

Opasnost

- Nemojte usisavati pepeo (iz pepeljara i kamina) dok se potpuno ne ohladi.
- Nemojte usisavati benzin, beli špirit, naftu, parafinsko ulje i druge zapaljive ili eksplozivne tečnosti.
- Nemojte koristiti aparat u prostorijama sa eksplozivnim isparenjima (benzin, razređivač, rastvarač).
- Motor ne uranjajte u vodu.
- Nemojte da upravljate mlaz šampona prema utikačima, utičnicama i električnim aparatima.

Upozorenje

- Pre nego što priključite aparat proverite da li napon naveden na tipskoj pločici odgovara naponu lokalne električne mreže. Tipska pločica se nalazi sa donje strane motora.
- Nemojte da koristite aparat ako je oštećen utikač, kabl za napajanje ili sam aparat.
- Ako je glavni kabl oštećen, on uvek mora biti zamenjen od strane kompanije Philips, ovlašćenog Philips servisa ili na sličan način kvalifikovanih osoba, kako bi se izbegao rizik.
- Ovaj aparat nije namenjen za upotrebu od strane osoba (uključujući i decu) sa smanjenim fizičkim, senzornim ili mentalnim sposobnostima, ili nedostatkom iskustva i znanja, osim pod nadzorom ili na osnovu instrukcija za upotrebu aparata datih od strane osobe koja odgovara za njihovu bezbednost.
- Deca moraju da budu pod nadzorom da se ne bi igrala sa aparatom.
- Tačno sredstvo za čišćenje držite van domašaja dece.
- Nemojte da usmeravate crevo, cev ili neki dodatak prema očima ili ušima, niti ih stavljajte u usta ako su oni spojeni sa usisivačem koji je uključen.
- Nemojte uključivati utikač u zidnu utičnicu sve dok aparat nije u potpunosti spreman za upotrebu. Vaše ruke i utikač moraju da budu suve prilikom priključivanja ili isključivanja aparata.

Opres

- Pre mokrog čišćenja uvek prvo uklonite mikrofilter i papirnu, odnosno kesicu za višekratnu upotrebu (samo u određenim zemljama).
- Pre upotrebe aparata za usisavanje tečnosti, uvek postavite dodatak za raspršivanje i plutajuću posudu.
- Uvek izvucite utikač iz zidne utičnice kada aparat ne radi ispravno, pre čišćenja aparata i pre otvaranja spremišta.
- Ako usisivač koristite za usisavanje pepela, sitnog peska, kreča, cementne prašine i sličnih supstanci, pore na kesici za prašinu će se zapušiti. Usled toga, indikator napunjenosti kesice pokazaće da je kesica puna. Zamenite kesicu za prašinu za jednokratnu upotrebu ili ispraznite kesicu za prašinu za višekratnu upotrebu (samo u određenim zemljama), čak i ako još uvek nije puna (pogledajte poglavlje „Zamena“).
- Koristite samo Philips Athena papirne kesice ili kesice za višekratnu upotrebu (samo u određenim zemljama).
- Usisivač nemojte da koristite bez filtera za zaštitu motora. To bi moglo da ošteti motor i da skratí radni vek uređaja.
- Nakon mokrog čišćenja, uvek ispraznite, očistite i osušite spremište. Ostavite aparat da usisava suv vazduh nekoliko minuta da bi se osušila unutrašnjost cevi i creva. Time se sprečava širenje neprijatnih mirisa kada sledeći put budete koristili usisivač. Na taj način i papirna kesica ostaje suva.
- Ukoliko ste u aparat stavili papirnu kesicu ili kesicu za višekratnu upotrebu (samo u određenim zemljama) usisavajte samo suve materijale i prašinu.
- Pumpicu za doziranje uključite samo ako ste napunili rezervoar za šampon, smestili ga u aparat i povezali ga pomoću dva creva za šampon. Isključite pumpicu za doziranje čim se rezervoar za šampon isprazni. Pumpica za doziranje se može oštetiti ukoliko se osuši.
- Da biste produžili radni vek pumpice za doziranje šampona, jednom godišnje je očistite mešavinom vode i alkoholnog sirćeta. Sledite uputstva iz poglavlja „Čišćenje i održavanje“.
- Uvek isključite aparat nakon upotrebe i izvucite utikač iz zidne utičnice.
- Nemojte odlagati aparat na mestima gde je temperatura ispod 0°C da ne bi došlo do smrzavanja.
- Nivo buke: L_c = 82 dB [A]

Elektromagnetna polja (EMF)

Ovaj Philips aparat je usklađen sa svim standardima u vezi sa elektromagnetnim poljima (EMF). Ako se aparatom rukuje na odgovarajući način i u skladu sa uputstvima iz ovog priručnika, aparat je bezbedan za upotrebu prema naučnim dokazima koji su danas dostupni.

Pre upotrebe

Pričvrščivanje i skidanje dodataka

Crevo

- 1 Da biste pričvrstili crevo, stavite ga u priključak za crevo i malo ga okrenite u smeru kretanja kazaljki na satu (Sl. 2).
- 2 Da biste skinuli crevo, izvucite ga iz priključka za crevo i malo ga okrenite suprotno od smera kretanja kazaljki na satu (Sl. 3).

Cev

- 1 Da biste povezali cev, pritisnite dugme sa oprugom i stavite tanji deo u širi. (Sl. 4)
 ▶ Kada se pravilno stavi u otvor, iskače dugme .
- 2 Da biste odvojili cev, pritisnite dugme sa oprugom i razdvojite delove.

Tročlana cev (samo neki modeli)

- 1 Podesite cev na dužinu koja vam najviše odgovara za usisavanje. Pritisnite jedan od dva naglavka nadole i povucite deo cevi nagore, iznad naglavka ili je gurnite nadole (Sl. 5).

Mlaznica

- 1 Priključite raspršivač na cev (Sl. 6).
- 2 Ako želite da se raspršivač po potrebi zatvara (npr. prilikom čišćenja stepeništa, tapaciranih površina ili tapiserija), priključite ga direktno na dršku (Sl. 7).

Pripremite usisivač za suvo ili za mokro čišćenje.

Napomena: Kada raspakujete aparat, on je spreman za mokro čišćenje.

Priprema za suvo čišćenje

Pre usisavanja suvih supstanci uvek uklonite plutajuću posudu i dodatak za raspršivanje i stavite mikrofilter (samo određeni modeli) i papirnu ili kesicu za višekratnu upotrebu (samo u određenim zemljama).

- 1 Proverite da li ste isključili aparat.
- 2 Okrenite crevo za šampon u smeru kretanja kazaljki na satu (1) i izvadite ga iz motora (2) (Sl. 8).
- 3 Izvadite rezervoar za šampon (Sl. 9)
- 4 Odvrnite stezaljke (Sl. 10).
- 5 Izvadite motor iz spremišta pomoću drške (Sl. 11).
- 6 Okrenite motor naopako (Sl. 12).
- 7 Izvadite dodatak za raspršivanje iz motora (Sl. 13).
- 8 Izvadite plutajuću posudu iz spremišta (Sl. 14).
- 9 Stavite papirnu kesicu ili kesicu za višekratnu upotrebu (samo u određenim zemljama). Pritisnite i zadržite crvenu ručku dok postavljate prednji deo kesice na držač (Sl. 15).
- 10 Najpre postavite donju ivicu (1). Zatim pritisnite gornju ivicu da nalegne na mesto (2) (Sl. 16).

Napomena: Proverite da li su dva ispuščenja na prednjem delu uvučena i da li centar donje ivice naleže na izbočinu na držaču.

11 Uvucite držač sa kesicom u aparat tako da držač bude pričvršćen dvema izbočinama za spremište (Sl. 17).

12 Vratite motor u spremište i zatvorite stezaljke („klik“). (Sl. 18)

13 Vratite mikrofilter na mesto (samo određeni modeli) (Sl. 19).

Napomena: Pogledajte poglavlje „Zamena delova“ za zamenu papirne kesice ili poglavlje „Čišćenje i održavanje“ za pražnjenje kesice za višekratnu upotrebu (samo u određenim zemljama).

Priprema za mokro čišćenje

Pre mokrog čišćenja uvek prvo uklonite papirnu, odnosno kesicu za višekratnu upotrebu i mikrofilter (samo određeni modeli).

Priprema za usisavanje tečnosti

Da biste usisavali tečnost, potrebna vam je plutajuća posuda i dodatak za raspršivanje.

1 Proverite da li ste isključili aparat.

2 Odvrnite stezaljke (Sl. 10).

3 Izvadite motor iz spremišta pomoću drške (Sl. 11).

4 Izvadite kesicu za višekratnu upotrebu (samo u određenim zemljama) ili papirnu kesicu (pogledajte poglavlje „Zamena delova“) (Sl. 20).

5 Postavite plutajuću posudu u spremište pomoću drške (Sl. 21).

Napomena: Plutajuća posuda se može staviti u aparat samo na jedan način.

6 Okrenite motor naopako (Sl. 12).

7 Stavite dodatak za raspršivanje u motor (Sl. 22).

8 Vratite motor u spremište i zatvorite stezaljke („klik“) (Sl. 18).

9 Izvadite mikrofilter (samo određeni modeli) (Sl. 23).

Napomena: Ukoliko je mikrofilter izložen preteranoj količini vlage u vazduhu, on gubi svoja elektrostatička svojstva.

Sada je aparat spreman za usisavanje tečnosti.

Priprema za nanošenje šampona

Da biste naneli šampon na podne površine, potrebni su vam: dodatak za raspršivanje, rezervoar za šampon (napunjen vodom i šamponom), raspršivač sa duplim ubrizgavanjem i okidač za šampon.

1 Pratite korake 1 do 9 u odeljku “Priprema za usisavanje tečnosti”.

2 Napunite rezervoar za šampon hladnom vodom (Sl. 24).

3 Dodajte jednu šolju za merenje tečnosti za čišćenje do punog rezervoara (Sl. 25).

4 Postavite rezervoar sa šamponom na aparat (Sl. 26).

5 Postavite kratko crevo za šampon na priključak na usisivaču (1) i okrenite ga suprotno od smeru kretanja kazaljki na satu (2) (Sl. 27).

6 Povežite dugo crevo za šampon sa okidačem (Sl. 28).

7 Pričvrstite okidač za šampon za dršku creva za usisavanje (Sl. 29).

8 Kraj dugog creva za šampon jako pričvrstite na priključak za crevo na usisivaču (“klik”) (Sl. 30).

- Pritisnite prsten prema aparatu da biste oslobodili crevo za šampon (Sl. 31).

9 Pričvrstite dugo crevo za šampon na crevo za usisavanje i na usisnu cev pomoću hvataljki za crevo za šampon (Sl. 32).

10 Postavite raspršivač (Sl. 6).

Aparat je sada spreman za nanošenje šampona na mekane podne površine, kao što su tepisi i staze.

Upotreba aparata

1 Izvucite kabl za napajanje iz usisivača i uključite utikač u zidnu utičnicu (Sl. 33).

2 Pritisnite dugme za uključivanje/isključivanje motora da biste uključili aparat (Sl. 34).

Suvo čišćenje

Regulacioni raspršivač

1 Regulacioni raspršivač možete koristiti za usisavanje tvrdih i mekih podnih površina: (Sl. 35)

- Kada je četka izvučena, raspršivač koristite za čišćenje tvrdih podnih površina (drvenih, keramičkih, kamenih i sintetičkih)
- Kada je četka uvučena, raspršivač koristite za čišćenje mekih podnih površina (tepiha i staza)

Mokro čišćenje

Usisavanje tečnosti

Napomena: Kada usisavate vodu sa mesta koje je na većoj visini od aparata, (npr. oluk na krovu ili krovni bazen za vodu), aparat obavezno funkcioniše kao sifon. Rezultat toga je brže punjenje spremišta od uobičajenog i moguće je prelivanje. Nikada nemojte da prekoračite maksimalni kapacitet spremišta (9 litara/2 galona) (Sl. 36).

Da biste bili sigurni da neće doći do prelivanja spremišta prilikom usisavanja tečnosti, u redovnim intervalima obavljajte sledeće procedure:

1 Izvucite mlaznicu iz vode.

2 Pritisnite dugme za uključivanje/isključivanje motora da biste isključili aparat.

3 Izvucite utikač iz zidne utičnice.

4 Ispraznite spremište.

Nanošenje šampona na tepihe

1 Počnite što je moguće dalje od vrata, a zatim nanosite šampon prema vratima.

2 Šampon nanosite tako što pritiskate okidač koji se nalazi na dršci cevi (Sl. 37).

3 Da biste očistili celu površinu, nekoliko puta pređite aparatom preko nje.

Napomena: Ukoliko se na površini koju ste upravo očistili još uvek nalaze tragovi tečnosti, još jednom pređite preko tog dela usisivačem, ovog puta bez nanošenja šampona.

4 Nakon nanošenja šampona otpustite okidač i isključite pumpicu za doziranje. Ostavite aparat uključen (Sl. 38).

5 Podignite raspršivač sa poda. Zatim, jednostavno, ostavite aparat da usisava suv vazduh neko vreme da bi se osušila unutrašnjost creva za usisavanje i cevi (Sl. 39).

6 Isključite aparat.

Tehnike nanošenja šampona na tepihe

U zavisnosti od zaprljanosti, možete da koristite (i kombinujete!) ove tri tehnike nanošenja šampona na tepihe.

1 Osvežavanje

- Ukoliko je tepihu (ili delu tepiha) potrebno samo osvežavanje, onda ne morate da nanosite puno šampona.
- Verovatno će biti dovoljno da naneseite šampon kada prvi put prelazite usisivačem preko tepiha.
- Zatim otpustite okidač i nekoliko puta pređite raspršivačem preko očišćene površine, bez nanošenja šampona.

2 Dubinsko čišćenje

- Da biste detaljno očistili veoma prljave tepih, ili deo tepiha, nekoliko puta pređite raspršivačem preko površine koja treba da se očisti dok nanosite šampon.

3 Veoma detaljno čišćenje

- Da biste veoma detaljno očistili jako uprljane površine ili tvrdokorne mrlje, isključite motor, ali neka pumpica za doziranje ostane da radi.
- Pritisnite okidač da biste naneli šampon.
- Šampon treba da deluje nekoliko minuta na površinu pre nego što ponovo uključite motor da biste ga usisali.
- Vodite računa da ne naneseite previše šampona, jer to može da ošteti tepih.

Saveti za nanošenje šampona na tepih

- Nikada nemojte nanositi šampon na podove koji nisu otporni na vodu. Ukoliko niste sigurni, pozovite prodavca tepiha.
- Nemojte nanositi šampon na osetljive tkanine i ručno izrađene tepihe, ili na one sa nepostojanom bojom.
- Proverite postojanost boja na svom tepihu tako što ćete na belu tkaninu sipati malo šampona rastvorenog u vodi. Zatim tom tkaninom istrljajte neko skriveno mesto na tepihu. Ako na tkanini ne ostaju tragovi boje, onda su boje na tepihu postojane.
- Međutim, ukoliko na tkanini ostanu tragovi boje, nemojte nanositi šampon na tepih. Ukoliko niste sigurni, obratite se stručnjaku.
- Pre nego što počnete da nanosite šampon, dobro usisajte celu površinu tepiha.
- Prostorija bi trebalo da se dobro vetri za vreme i nakon nanošenja šampona, da bi se tepih bolje i brže osušio.
- Neka se tepih dobro osuši pre nego što ponovo budete gazili po njemu: osveženim površinama je, obično, potrebno 30 minuta da se osuše, dok je onim delovima koji su dubinski očišćeni potrebno oko 2 sata. Naravno, vreme sušenja takođe zavisi i od količine šampona koji ste naneli, temperature, vlažnosti vazduha i ventilacije.
- Providni raspršivači (raspršivač sa duplim ubrizgavanjem i raspršivač za tapacirane površine) omogućavaju vam da vidite da li je tepih ili pod čist. Samo pogledajte boju usisanog rastvora.

Nanošenje šampona na tvrde podne površine

- Tronamenski adapter za podove za raspršivač sa duplim ubrizgavanjem sastoji se od tri, već poznata dodatka za čišćenje: (Sl. 40)
 - 1** četke za uklanjanje lepljive prašine sa poda;
 - 2** sunđerica za otpuštanje, nanošenje i utrljavanje šampona;
 - 3** sunđerastog dodatka za sakupljanje šampona sa poda tako da može da se usisa.

1 Pričvrstite adapter za podove na raspršivač šampona sa duplim ubrizgavanjem (Sl. 41).

2 Počnite što je moguće dalje od vrata, a zatim nanosite šampon prema vratima.

3 Šampon nanosite tako što pritiskate okidač koji se nalazi na dršci cevi. Da biste efikasno oribali pod, prelazite preko njega napred-nazad, kao kad usisavate. Obično je dovoljno da šampon nanosite dok pomerate raspršivač napred (Sl. 42).

Napomena: Nemojte praviti duge pokrete.

4 Da bi se pod osušio, polako pomerite raspršivač unazad. Neka samo sunđerasti dodatak dodiruje pod i nemojte da nanosite šampon (Sl. 43).

- 5 Da biste efikasno uklonili šampon, nekoliko puta pređite aparatom preko poda i završite jednim poprečnim potezom, kako je prikazano na slici. (Sl. 44)
- 6 Nakon nanošenja šampona, otpustite okidač i pritisnite dugme za uključivanje/isključivanje pumpice za doziranje šampona da biste je isključili. Ostavite aparat uključen (Sl. 38).
- 7 Podignite raspršivač sa poda. Zatim, jednostavno, ostavite aparat da usisava suv vazduh neko vreme da bi se osušila unutrašnjost creva za usisavanje i cevi (Sl. 39).
- 8 Pritisnite dugme za uključivanje/isključivanje motora da biste isključili aparat.

Nanošenje šampona na nameštaj

Raspršivač za tapacirane površine omogućava vam da nanosite šampon na nameštaj, tapiserije, zavese itd.

- 1 Postavite raspršivač za tapacirane površine direktno na dršku (Sl. 45).
- 2 Nanosite šampon na tkaninu na isti način kao što je opisano za podove. (Sl. 46)

Čišćenje

- 1 Pritisnite dugme za uključivanje/isključivanje motora da biste isključili aparat.
- 2 Izvucite utikač iz zidne utičnice.
- 3 Sve delove aparata, uključujući i spremište, možete da očistite vlažnom tkaninom.

Vodite računa da voda ne uđe u motor!

Nakon mokrog usisavanja

- 1 Ispraznite, očistite i osušite spremište.
- 2 Ostavite aparat da usisava suv vazduh nekoliko minuta da bi se osušila unutrašnjost cevi i creva.

Plutajuća posuda i filter za penu

- 1 Isperite plutajuću posudu i filter za penu (Sl. 47).
- 2 Da biste postigli zagarantovan optimalni vek trajanja filtera za penu, pažljivo ga vadite iz plutajuće posude (Sl. 48).
- 3 Filter čistite odvojeno (Sl. 49).

Stisnite filter za penu da biste uklonili višak vode. Nemojte da ga cedite!

Raspršivač sa duplim ubrizgavanjem

- 1 Isperite raspršivač sa duplim ubrizgavanjem pod mlazom vode (Sl. 50).
- 2 Izvadite adapter za podove i očistite ga odvojeno (Sl. 41).
- 3 Napunite spremište svežom, mlakom vodom. Ispumpajte vodu kroz dva creva za šampon u lavabo ili u WC šolju. Na taj način se sprečava da ostaci šampona deformišu unutrašnjosti creva i zapuše ih.

Pumpica za doziranje šampona

Da biste produžili radni vek pumpice za doziranje šampona, jednom godišnje je očistite mešavinom vode i alkoholnog sirćeta.

- 1 Sipajte 1 litar alkoholnog sirćeta (8% sirćetne kiseline) u rezervoar za šampon i do vrha nalijte svežom, mlakom vodom.

- 2 Ostavite aparat da radi u režimu za nanošenje šampona dok se rezervoar za šampon ne isprazni. Sakupite rastvor sa sirćetom u kofu.
- 3 Ponovite ovaj postupak sa 1 litrom sveže vode, da biste isprali ostatke sirćeta.

Filter za zaštitu motora

Ukoliko koristite kesicu za višekratnu upotrebu, jednom godišnje očistite filter za zaštitu motora mlakom vodom.

Napomena: Ako koristite papirne kesice, zamenite filter za zaštitu motora kada prvi put budete stavljali papirnu kesicu iz novog kompleta. (pogledajte odeljak „Filter za zaštitu motora“ u poglavlju „Zamena filtera“).

- 1 Izvadite filter za zaštitu motora (Sl. 51).
- 2 Isperite filter za zaštitu motora pod mlazom vode (Sl. 52).
- 3 Ostavite filter za zaštitu motora da se osuši.

Proverite da li je filter potpuno suv pre nego što ga ponovo stavite u usisivač.

- 4 Vratite filter za zaštitu motora na mesto.

Zamena/praznjenje kesice

Zamena papirne kesice

- 1 Da biste uklonili punu kesicu, izvadite držač sa kesicom iz usisivača pomoću drški (Sl. 20).
- 2 Pritisnite i zadržite crvenu ručku da biste oslobodili kartonski prednji deo kesice (Sl. 53).
- 3 Bacite punu kesicu i stavite novu (pogledajte poglavlje “Pre upotrebe”).

Napomena: Novi filter za zaštitu motora i novi mikrofilter isporučuju se sa svakim kompletom originalnih Philips Athena papirnih kesica.

Praznjenje kесе za višekratnu upotrebu (samo u određenim zemljama)

U nekim zemljama isporučuje se kesica za višekratnu upotrebu. Umesto papirnih kesica možete da koristite kesice za višekratnu upotrebu. Njih možete više puta da koristite i praznite.

- 1 Informacije o vađenju kesice za višekratnu upotrebu naćićete u uputstvima za zamenu papirnih kesica.
- 2 Držite kesicu za višekratnu upotrebu iznad kante za otpatke (Sl. 54).
- 3 Povucite u stranu klizeću hvataljku sa kesice (Sl. 55).
- 4 Ispraznite kesicu u kantu za otpatke (Sl. 56).
- 5 Zatvorite kesicu usisivača vraćanjem klizeće hvataljke na donju ivicu kesice. (Sl. 57)
- 6 Vratite kesicu za višekratnu upotrebu nazad u usisivač. Sledite uputstva za nameštanje papirnih kesica u poglavlju “Pre upotrebe”.

Zamena filtera

Koristite isključivo originalne Philips filtere namenjene baš za ovaj aparat. Nemojte koristiti duge filtere.

Brojeve modela potražite u poglavlju „Narućivanje dodataka i filtera“.

Filter za zaštitu motora

Zamenite filter za zaštitu motora kada prvi put budete stavljali papirnu kesicu iz novog kompleta.

Napomena: Ako umesto papirnih kesica koristite kesice za višekratnu upotrebu, filter za zaštitu motora čistite jednom godišnje (pogledajte odeljak „Filter za zaštitu motora“ u poglavlju „Čišćenje“).

- 1** Izvadite stari filter za zaštitu motora (Sl. 51).
- 2** Stavite novi filter za zaštitu motora.

Nemojte koristiti usisivač bez filtera za zaštitu motora.

Mikrofilter (samo određeni modeli)

Kada usisavate suve supstance, elektrostatički mikrofilter prečišćava izduvni vazduh tako što otklanja minijaturne čestice prašine. Efikasnost filtera postepeno opada tokom upotrebe.

- Obično je dovoljno da zamenite mikrofilter kada prvi put budete stavljali papirnu kesicu iz novog kompleta.
- Indikator na držaču za mikrofilter mora da bude bele boje. Ukoliko je filter приметно posiveo, savetuje se da ga zamenite (Sl. 58).

Filter menjajte češće ukoliko patite od bolesti disajnih organa (npr. astme) ili ukoliko ste alergični (npr. na polen, prašinu i sl.).

- 1** Povucite držač mikrofiltera nagore (Sl. 23).
- 2** Izvadite stari mikrofilter iz držača (Sl. 59).
- 3** Stavite novi mikrofilter na držač i uvucite držač nazad u aparat.

Filter za penu

Zamenite filter za penu ukoliko je oštećen ili veoma zaprljan.

Odlaganje

- 1** Isključite aparat i izvadite utikač iz utičnice.
- 2** Pritisnite dugme za namotavanje kabla. (Sl. 60)
- ▶ Kabl za napajanje se automatski namotava unutar aparata.

Napomena: Kada se rezervoar za šampon pričvrsti za aparat, prilikom pritiska na dugme za namotavanje kabla, on se neće u potpunosti uvući u aparat.

- 3** Male mlaznice odložite na način prikazan na slici (Sl. 61).
- 4** Samo neki modeli: da biste odložili cev, stavite hvataljku za odlaganje u prorez za odlaganje sa strane.

Napomena: Da bi se izbeglo slučajno oštećenje aparata, hvataljka za odlaganje se odvaja od cevi ili od aparata kada se cev izvuče ili jako udari. Kada se to dogodi, možete, jednostavno, da ponovo pričvrstite hvataljku za odlaganje na cev.

Naručivanje dodatka i filtera

Dodatke, kesice i filtere možete nabaviti kod ovlašćenog prodavca. Navedite odgovarajući tipski ili servisni broj koji se nalazi u niže navedenoj tabeli.

Dodatak, filter ili kesica	Upotreba	Opis	Tipski broj (servisni broj)
Kesice, tip Athena	Dvoslojne papirne kesice za običnu kućnu prašinu. Suvo čišćenje.	Komplet: 4 kesice + 1 filter za zaštitu motora + 1 mikrofilter.	HR6947
Mikro filter	Filtrira izduvni vazduh. Suvo čišćenje.	Komplet: 2 kom.	FC8032
Čišćenje tečnosti	Za nanošenje šampona na podove. Dodajte u vodu. Mokro čišćenje.	1 boca	HR6965
Filter za penu	Mora da se namesti na plutajuću posudu. Mokro čišćenje.	1 filter	(4822480 40242)
Tronamenski adapter za podove	Za čišćenje podova. Mokro čišćenje.	1 adapter	(4322 004 22790)
Raspršivač za tapacirane površine	Za nanošenje šampona na nameštaj, tapiserije, itd. Mokro čišćenje.	1 raspršivač	(4822 479 20234)
Dodatak za raspršivanje	Nanošenje šampona, usisavanje tečnosti. Mokro čišćenje.	1 dodatak za raspršivanje	(4822 466 62588)
Kesica za višekratnu upotrebu	Za običnu kućnu prašinu. Suvo čišćenje.	1 kesica	(4322 480 10215)

Zaštita okoline

- Aparat koji se više ne može upotrebljavati nemojte da odlažete u kućni otpad, već ga predajte na zvaničnom mestu prikupljanja za reciklažu. Tako ćete doprineti zaštiti okoline.

Garancija i servis

Ukoliko vam je potreban servis, informacije ili ako imate neki problem, posetite web-stranicu kompanije Philips na adresi www.philips.com ili se obratite centru za korisničku podršku kompanije Philips u svojoj zemlji (broj telefona ćete pronaći u međunarodnom garantnom listu). Ako u vašoj zemlji ne postoji predstavništvo, obratite se ovlašćenom prodavcu Philips proizvoda.

Вступ

Вітаємо Вас із покупкою та ласкаво просимо до клубу Philips! Щоб уповні скористатися підтримкою, яку пропонує Philips, зареєструйте свій виріб на веб-сайті www.philips.com/welcome.

Загальний опис (Мал. 1)

- A** Для сухого прибирання
- 1 З'єднувач шланга
 - 2 Шланг
 - 3 Механічний регулятор потужності всмоктування
 - 4 Трубка
 - 5 Трископічна трубка (лише окремі моделі)
 - 6 Затискач для фіксації (лише окремі моделі)
 - 7 Насадка
 - 8 Кнопка "увімк./вимк." двигуна
 - 9 Ручка
 - 10 Кнопка змотування шнура
 - 11 Мікрофільтр (лише окремі моделі)
 - 12 Шнур живлення
 - 13 Виймка для фіксації
 - 14 Затискачі
 - 15 Блок двигуна
 - 16 Табличка з даними
 - 17 Тримач мішка для пилу
 - 18 Мішок для пилу
 - 19 Контейнер
 - 20 Пристосування для зберігання 2-х малих аксесуарів (малої щітки, малої насадки, щільної насадки або гнучкої щільної насадки)
- B** Для вологого прибирання
- 1 Фіксатори шланга з миючим засобом
 - 2 Блок подачі миючого засобу
 - 3 Шланги для миючого засобу
 - 4 З'єднувачі шланга для миючого засобу
 - 5 Резервуар для миючого засобу
 - 6 Кнопка "увімк./вимк." помпи миючого засобу з індикатором
 - 7 Дифузор
 - 8 Фільтр захисту двигуна
 - 9 Рідина для чищення Philips (HR6965)
 - 10 Блок-поплавець із фільтром піни
 - 11 Насадка для чищення оббивки
 - 12 Насадка подвійної інжекції для чищення миючим засобом
 - 13 Адаптер для твердих поверхонь

Важлива інформація

Уважно прочитайте цей посібник користувача перед тим, як використовувати пристрій, та зберігайте його для майбутньої довідки.

Небезпечно

- Ніколи не прибирайте попіл (з попільничок та камінів), поки він не охолоне.
- Ніколи використовуйте пристрій для всмоктування бензину, розчинника для фарб, газового масла, гасу або інших вогнебезпечних або вибухонебезпечних рідин.

- Не використовуйте пристрій у приміщеннях з вибухонебезпечними випарами (бензину, розчинників).
- Ніколи не занурюйте блок двигуна у воду.
- Ніколи не спрямовуйте струмінь миючого засобу на штекери, розетки чи електроприлади.

Попередження

- Перед тим, як приєднувати пристрій до мережі, перевірте, чи збігається напруга, вказана на табличці з даними, із напругою у мережі. Табличку з даними знайдете на дні блока двигуна.
- Не використовуйте пристрій, якщо штекер, шнур живлення або сам пристрій пошкоджено.
- Якщо шнур живлення пошкоджений, для уникнення небезпеки його необхідно замінити, звернувшись до компанії Philips, уповноваженого сервісного центру або фахівців із належною кваліфікацією.
- Цей пристрій не призначено для користування особами (включаючи дітей) з послабленими фізичними відчуттями чи розумовими здібностями, або без належного досвіду та знань, крім випадків користування під наглядом чи за вказівками особи, яка відповідає за безпеку їх життя.
- Дорослі повинні стежити, щоб діти не бавилися пристроєм.
- Зберігайте рідину для чищення подалі від дітей.
- Не спрямовуйте шланг, трубку чи інше приладдя в очі чи у вуха, а також не беріть їх до рота, коли пілосос увімкнений, а вони під'єднані до нього.
- Не вставляйте штепсель у розетку, поки пристрій не буде повністю готовий до використання. Під'єднуючи пристрій до мережі, пам'ятайте, що руки і штекер повинні бути сухими.

Увага

- Перед вологим прибиранням завжди виймайте мікрофільтр та паперові або багаторазові (лише деякі країни) мішки для пилу.
- Перед тим, як використовувати пристрій для всмоктування рідин, завжди встановлюйте дифузор і блок-поплавець.
- Завжди виймайте штекер з розетки, якщо пристрій не функціонує належним чином, а також перед тим, як чистити пристрій або відкривати контейнер.
- Під час використання пілососа для всмоктування попелу, дрібного піску, осаду, пилу цементу та подібних речовин, пори мішка для пилу забиваються. Як наслідок, індикатор заповнення мішка повідомить, що мішок для пилу заповнений. Замініть одноразовий мішок для пилу чи спорожніть багаторазовий мішок для пилу (лише деякі країни), навіть якщо він ще не повний (див. розділ "Заміна").
- Використовуйте лише паперові або багаторазові (лише деякі країни) мішки для пилу Philips Athena.
- Ніколи не використовуйте пристрій без фільтра захисту двигуна. Це може пошкодити двигун і зменшити термін роботи пристрою.
- Після вологого прибирання завжди спорожнюйте, чистіть і висушуйте контейнер. Протягом кількох хвилин дайте пристрою всмоктати сухе повітря, щоб висушити трубку і шланг зсередини. Це запобігатиме неприємному запаху під час наступного використання пілососа. Це також запобігає намоканню паперового мішка для пилу.
- Якщо вставлено паперовий чи багаторазовий (лише деякі країни) мішок для пилу, використовуйте пристрій лише для прибирання сухих речовин та пилу.
- Заповнивши резервуар миючим засобом, увімкніть помпу, вставте її у пристрій і під'єднайте до двох шлангів для миючого засобу. Вимкніть помпу, як тільки резервуар для миючого засобу буде порожнім. Якщо помпа висохне, вона може пошкодитися.
- Щоб збільшити строк служби помпи для миючого засобу, один раз на рік чистіть її водою з прозорим оцтом. Виконуйте вказівки у розділі "Чищення та догляд".
- Після використання завжди вимикайте пристрій та виймайте штепсель із розетки.
- Не зберігайте пристрій за температури нижче 0°C для запобігання його замороженню.
- Рівень шуму: $L_c = 82$ дБ [A]

Електромагнітні поля (ЕМП)

Цей пристрій Philips відповідає усім стандартам електромагнітних полів (ЕМП). Згідно з останніми науковими дослідженнями, пристрій є безпечним у використанні за умов правильної експлуатації у відповідності з інструкціями, поданими у цьому посібнику користувача.

Підготовка до використання

Приєднання і від'єднання приладь

Шланг

- 1 Щоб під'єднати шланг, вставте його у з'єднувач шланга, трохи повертаючи за годинниковою стрілкою (Мал. 2).
- 2 Щоб від'єднати шланг, вийміть його зі з'єднувача шланга, трохи повертаючи проти годинникової стрілки (Мал. 3).

Трубка

- 1 Щоб під'єднати трубку, натисніть на пружинну кнопку і вставте вузький відрізок у ширший. (Мал. 4)
- 2 Якщо трубку правильно вставити в отвір, кнопка підскакує.
- 2 Щоб від'єднати трубку, натисніть на пружинну кнопку і потягніть відрізки один від одного.

Трископічна трубка (лише окремі моделі)

- 1 Відрегулюйте найзручнішу довжину трубки для прибирання. Для цього штовхніть одне з двох кілець донизу і потягніть частину трубки, що вище кільця, догори або посуňte донизу (Мал. 5)

Насадка

- 1 Під'єднайте до трубки насадку (Мал. 6).
- 2 Якщо Ви бажаєте, щоб насадка була близько біля руки (наприклад, для прибирання на сходах, чищення оббивки чи gobеленів), під'єднайте насадку безпосередньо до ручки (Мал. 7).

Підготуйте пилосос для сухого або вологого прибирання.

Примітка: Щойно розпакований пристрій готовий для вологого прибирання.

Підготовка до сухого прибирання

Перед тим як використовувати пилосос для сухого прибирання, завжди виймайте блок-поплавець та дифузор і вставляйте мікрофільтр (лише окремі моделі) та паперовий або багаторазовий (лише деякі країни) мішок для пилу.

- 1 Пристрій має бути від'єднаний від розетки.
- 2 Поверніть шланг для миючого засобу за годинниковою стрілкою (1) і витягніть з блоку двигуна (2) (Мал. 8).
- 3 Зніміть резервуар для миючого засобу (Мал. 9)
- 4 Відкрийте затискачі (Мал. 10).
- 5 Підніміть за ручку блок двигуна з контейнера (Мал. 11).
- 6 Переверніть блок двигуна догори дном (Мал. 12).
- 7 Вийміть дифузор з блока двигуна (Мал. 13).

- 8** Вийміть з контейнера блок-поплавець (Мал. 14).
- 9** Вставте паперовий або багаторазовий (лише деякі країни) мішок для пилу. Натисніть і утримуйте червоний важіль, вставляючи передню частину мішка для пилу в тримач (Мал. 15).
- 10** Спочатку вставте нижній край мішка (1). Потім протисніть на місце верхній край (2) (Мал. 16).

Примітка: Слідкуйте, щоб два виступи спереду були повернені донизу, а центральна частина нижнього краю знаходилася на виступі тримача.

- 11** Вставте тримач з мішком для пилу в пристрій так, щоб тримач був зафіксований двома виступами в контейнері (Мал. 17).
- 12** Поставте блок двигуна назад у контейнер і закрийте затискачі до фіксації. (Мал. 18)
- 13** Встановіть мікрофільтр на місце (лише окремі моделі) (Мал. 19).

Примітка: Інформацію про заміну паперового мішка для пилу див. у розділі “Заміна”, а про спорожнення багаторазового мішка для пилу – у розділі “Чищення та догляд” (лише деякі країни).

Підготовка до вологого прибирання

Перед вологим прибиранням завжди виймайте паперовий або багаторазовий (лише деякі країни) мішок для пилу та мікрофільтр (лише окремі моделі).

Підготовка до всмоктування рідин

Щоб пристрій міг всмоктувати рідини, необхідно мати блок-поплавець та дифузор.

- 1** Пристрій має бути від’єднаний від розетки.
- 2** Відкрийте затискачі (Мал. 10).
- 3** Підніміть за ручку блок двигуна з контейнера (Мал. 11).
- 4** Вийміть багаторазовий мішок для пилу (лише деякі країни) або паперовий мішок для пилу (див. розділ “Заміна”) (Мал. 20).
- 5** Вставте в контейнер блок-поплавець, тримаючи його за ручку (Мал. 21).

Примітка: Блок-поплавець можна вставити в пристрій лише єдиним способом.

- 6** Переверніть блок двигуна догори дном (Мал. 12).
- 7** Вставте в блок двигуна дифузор (Мал. 22).
- 8** Поставте блок двигуна назад у контейнер і закрийте затискачі до фіксації (Мал. 18).
- 9** Вийміть мікрофільтр (лише окремі моделі) (Мал. 23).

Примітка: Якщо мікрофільтр знаходиться в середовищі з надто високою вологістю повітря, він втрачає свої електростатичні властивості.

Тепер пристрій можна використовувати для всмоктування рідин.

Підготовка до прибирання із миючим засобом

Щоб помити підлогу миючим засобом, необхідно встановити блок-поплавець, дифузор, резервуар для миючого засобу (наповнений миючим засобом і водою), насадку подвійної інжекції та блок подачі миючого засобу.

- 1** Виконайте кроки 1-9, вказані у розділі “Підготовка до всмоктування рідин”.
- 2** Заповніть резервуар для миючого засобу холодною водою (Мал. 24).

- 3** Додайте до повного резервуару одну мірну чашку рідини для чищення (Мал. 25).
 - 4** Під'єднайте до пристрою резервуар для миючого засобу (Мал. 26).
 - 5** Вставте короткий шланг для миючого засобу у з'єднувач на пилососі (1) і поверніть його проти годинникової стрілки (2) (Мал. 27).
 - 6** Під'єднайте довгий шланг для миючого засобу до блока подачі миючого засобу (Мал. 28).
 - 7** Закріпіть блок подачі миючого засобу до ручки шланга (Мал. 29).
 - 8** Щільно до фіксації вставте кінець довгого шланга для миючого засобу в з'єднувач на пилососі (Мал. 30).
 - Щоб відпустити шланг для миючого засобу, поверніть кільце в сторону пристрою (Мал. 31).
 - 9** Закріпіть довгий шланг для миючого засобу до шланга та трубки за допомогою фіксаторів шланга для миючого засобу (Мал. 32).
 - 10** Під'єднайте насадку подвійної інжекції (Мал. 6).
- Тепер пристрій можна використовувати для чищення з миючим засобом таких м'яких поверхонь, як килими.

Застосування пристрою

- 1** Витягніть шнур живлення з пилососа та увімкніть штепсель у розетку на стіні (Мал. 33).
- 2** Щоб увімкнути пристрій, натисніть кнопку “увімк./вимк.” двигуна (Мал. 34).

Для сухого прибирання

Комбінована насадка

- 1** Комбіновану насадку можна використовувати для прибирання твердих і м'яких поверхонь: (Мал. 35)
 - Насадку із розкладеною щіткою можна використовувати для чищення твердих підлог (дерев'яних, керамічних, кам'яних та синтетичних підлог)
 - Насадку із складеною щіткою можна використовувати для чищення м'яких поверхонь (килимів)

Для вологого прибирання

Всмоктування рідин

Примітка: Якщо Ви використовуєте пристрій для прибирання рідини з місця, розташованого вище, ніж сам пристрій (наприклад, ринва на даху чи резервуар для води), пристрій працюватиме як сифон. Як наслідок, контейнер наповнюється швидше, ніж зазвичай, і вода може витікати. Ніколи не перевищуйте максимальної місткості контейнера (9 літрів) (Мал. 36).

Щоб під час прибирання рідини вона не витікала з контейнера, регулярно виконуйте подану нижче процедуру:

- 1** Вийміть насадку з води.
- 2** Щоб вимкнути пристрій, натисніть кнопку “увімк./вимк.” двигуна.
- 3** Витягніть штепсель із розетки.
- 4** Спорожніть контейнер.

Чищення килимів із миючим засобом

- 1** Починайте працювати в протилежному кінці від дверей і рухайтесь до дверей.
- 2** Нанесіть миючий засіб, натискаючи на кнопку на ручці трубки (Мал. 37).
- 3** Рухайте насадкою так, щоб вона перекривала свою траєкторію, щоб покрити миючим засобом всю ділянку, яку треба почистити.

Примітка: Якщо на щойно почищеній ділянці залишилися сліди рідини, знову пройдіть по цьому місці пілососом без миючого засобу.

- 4** Почистивши, відпустіть кнопку і вимкніть помпу. Пристрій не вимикайте (Мал. 38).
- 5** Підніміть насадку з підлоги. Потім просто дайте пристрою якийсь час всмоктати сухе повітря, щоб висушити трубку і шланг зсередини (Мал. 39).
- 6** Вимкніть пристрій.

Способи чищення килимів миючим засобом

Залежно від ступеня забруднення, можна використовувати (і поєднувати!) такі три техніки чищення килимів із миючим засобом.

1 Відсвіжування

- Якщо килим (або його частину) необхідно лише відсвіжити, не потрібно наносити багато миючого засобу.
- Можливо, буде достатньо нанести миючий засіб лише під час першого руху до себе.
- Потім відпустіть кнопку і кілька разів ведіть насадкою по ділянці, яку чистите, без нанесення миючого засобу.

2 Глибоке чищення

- Для ретельного чищення дуже брудного килиму чи його частини, кілька разів проведіть насадкою по ділянці, яка чиститься, наносячи миючий засіб.

3 Надзвичайно ретельне чищення

- Для надзвичайно ретельного чищення дуже забруднених ділянок чи стійких плям, вимкніть мотор, але не вимикайте помпу.
- Натисніть на кнопку, щоб нанести миючий засіб.
- Дайте миючому засобу подіяти на забруднену ділянку протягом кількох хвилин, потім знов увімкніть двигун пристрою для всмоктування миючого засобу.
- Обережно, не наносьте надто багато миючого засобу, адже це може пошкодити килим.

Поради щодо чищення килимів миючим засобом

- Ніколи не мийте миючим засобом поверхні, які не є водостійкими. Якщо у Вас виникають сумніви, зверніться до продавця килима.
- Не чистіть із миючим засобом делікатні тканини та зіткані вручну килими, а також килими, що вицвітають.
- Переверіть килим на стійкість фарб, наливши трохи миючого засобу, розчиненого у воді, на білу ганчірку. Потім проведіть ганчіркою на ділянці килима, яка є зазвичай схованою. Якщо на ганчірці не залишилося слідів від фарби, килим, можливо, не втрачатиме кольору.
- Однак, якщо на ганчірці є фарба, не чистіть цей килим із миючим засобом. Якщо у Вас виникають сумніви, зверніться до спеціаліста.
- Перед тим, як почати чищення килима з використанням миючого засобу, спочатку ретельно почистіть цілу ділянку.
- Під час і після чищення миючим засобом добре провітрюйте кімнату, щоб килим краще і швидше висох.
- Перед тим, як ходити по килиму, дайте йому добре висохнути: ділянки після освіження сохнуть зазвичай 30 хвилин, а після глибокого чищення приблизно 2 години. Звичайно, час висихання залежить також і від кількості нанесеного миючого засобу, температури, вологості повітря і вентиляції.

- За допомогою прозорих насадок (насадка подвійної інжекції та насадка для чищення оббивки) можна визначити, чи килим або тверда підлога є чисті. Просто подивіться на колір отриманого розчину.

Прибирання твердих підлог з миючим засобом

- 3-цільовий знімний адаптер для твердих підлог для насадки подвійної інжекції складається з трьох добре відомих інструментів чищення: (Мал. 40)
 - 1 шітки для зняття клейкого бруду з підлоги;
 - 2 губки для подачі, розподілення і втирання миючого засобу;
 - 3 гумового валика для збору миючого засобу з підлоги для подальшого його всмоктування.

- 1 Встановіть на насадку подвійної інжекції миючого засобу адаптер для твердих підлог (Мал. 41).
- 2 Починайте працювати в протилежному кінці від дверей і рухайтеся до дверей.
- 3 Нанесіть миючий засіб, натискаючи кнопку його подачі на ручці трубки. Для ефективного очищення просто ведіть насадкою вперед-назад, як під час звичайного прибирання. Зазвичай достатньо наносити миючий засіб тільки під час руху насадкою вперед (Мал. 42).

Примітка: Не робіть дуже довгих рухів.

- 4 Щоб висушити підлогу, просто повільно ведіть насадкою назад. Лише гумовий валик повинен торкатися підлоги, миючого засобу наносити не потрібно (Мал. 43).
- 5 Щоб ефективно видалити миючий засіб, робіть перекриваючі рухи і на завершення один поперечний рух, як це зображено на малюнку. (Мал. 44)
- 6 Після прибирання з використанням миючого засобу відпустіть кнопку його подачі й натисніть кнопку “увімк./вимк.” помпи миючого засобу, щоб вимкнути помпу. Сам пристрій не вимикайте (Мал. 38).
- 7 Підніміть насадку з підлоги. Потім просто дайте пристрою якийсь час всмоктати сухе повітря, щоб висушити трубку і шланг зсередини (Мал. 39).
- 8 Щоб вимкнути пристрій, натисніть кнопку “увімк./вимк.” двигуна.

Чищення меблів з миючим засобом

За допомогою насадки для чищення оббивки можна чистити миючим засобом меблі, gobелени, занавіски тощо.

- 1 Під'єднайте насадку для чищення оббивки безпосередньо до ручки (Мал. 45).
- 2 Чистіть миючим засобом тканину таким самим чином, як це описано для підлоги. (Мал. 46)

Чищення

- 1 Щоб вимкнути пристрій, натисніть кнопку “увімк./вимк.” двигуна.
- 2 Витягніть штепсель із розетки.
- 3 Усі частини пристрою, включаючи контейнер, можна чистити вологою ганчіркою.

Вода не повинна потрапляти в блок двигуна!

Після вологого прибирання

- 1 Спорожніть, почистіть і висушіть контейнер.

- 2 Дайте пристрою протягом кількох хвилин всмоктувати сухе повітря, щоб висушити трубку і шланг зсередини.

Блок-поплавець і фільтр піни

- 1 Сполосніть блок-поплавець і фільтр піни (Мал. 47).
- 2 Для забезпечення оптимального строку служби фільтра піни, обережно виймайте його з блока-поплавця (Мал. 48).
- 3 Чистіть фільтр окремо (Мал. 49).

Витисніть з фільтра піни надлишок води. Не скручуйте його!

Насадка подвійної інжекції

- 1 Промийте насадку подвійної інжекції під краном (Мал. 50).
- 2 Зніміть адаптер для твердих підлог і почистіть його окремо (Мал. 41).
- 3 Налийте в контейнер теплої свіжої води. Викачайте воду через два шланги для миючого засобу в раковину або туалет. Це запобігатиме забиванню і утворенню осаду в шлангах від залишків миючого засобу.

Помпа для миючого засобу

Щоб збільшити строк служби помпи для миючого засобу, один раз на рік чистіть її водою з прозорим оцтом.

- 1 Налийте в резервуар для миючого засобу 1 літр прозорого оцту (8% розчин оцтової кислоти) і до повного долийте свіжої теплої води.
- 2 Дайте пристрою попрацювати в режимі чищення з миючим засобом, доки резервуар не буде порожнім. Вилийте залишки оцту в відро.
- 3 Повторіть цю процедуру з 1 літром свіжої води, щоб сполоснути всі залишки оцту.

Фільтр захисту двигуна

Якщо Ви використовуєте багаторазовий мішок для пилу, чистіть фільтр захисту двигуна у теплій воді один раз на рік.

Примітка: Якщо Ви використовуєте паперові мішки для пилу, замініть фільтр захисту двигуна, встановлюючи перший із нового комплекту мішок для пилу (див. розділ “Заміна фільтрів”, підрозділ “Фільтр захисту двигуна”).

- 1 Вийміть фільтр захисту двигуна (Мал. 51).
- 2 Сполосніть фільтр захисту двигуна під краном (Мал. 52).
- 3 Залиште фільтр захисту двигуна, щоб він висох.

Перед тим, як знову вставляти фільтр у пиросос, перевірте, чи він повністю сухий.

- 4 Встановіть фільтр захисту двигуна на місце.

Заміна/спорожнення мішка для пилу

Заміна паперового мішка для пилу

- 1 Щоб вийняти повний мішок для пилу, вийміть тримач з мішком із пристрою за заглибини (Мал. 20).
- 2 Натисніть і тримайте червоний важіль, щоб звільнити картонний край мішка для пилу (Мал. 53).

- 3 **Викиньте повний мішок для пилу і вставте новий (див. розділ “Підготовка до використання”).**

Примітка: Новий фільтр захисту двигуна та новий мікрофільтр постачаються з комплектом оригінальних паперових мішків для пилу Philips Athena.

Спорожнення багаторазового мішка для пилу (лише деякі країни)

У деяких країнах додається багаторазовий мішок для пилу. Багаторазовий мішок для пилу можна використовувати замість паперового мішка для пилу. Цей мішок можна спорожнювати і використовувати повторно.

- 1 **Щоб вийняти багаторазовий мішок, виконайте вказівки, наведені для видалення паперових мішків для пилу.**
- 2 **Тримайте багаторазовий мішок для пилу над смітником (Мал. 54).**
- 3 **Зніміть ущільнюючий фіксатор з мішка для пилу, потягнувши його вбік (Мал. 55).**
- 4 **Спорожніть мішок для пилу над смітником (Мал. 56).**
- 5 **Закрийте мішок, засуваючи ущільнюючий фіксатор назад на нижній край мішка для пилу. (Мал. 57)**
- 6 **Вставте багаторазовий мішок для пилу назад у пристрій. Виконайте вказівки, наведені для встановлення паперових мішків у розділі “Підготовка до використання”.**

Заміна фільтрів

Використовуйте лише оригінальні фільтри Philips, призначені для використання з цим пристроєм. Не використовуйте інших фільтрів. Номери артикулів див. у розділі “Замовлення приладь та фільтрів”.

Фільтр захисту двигуна

Заміняйте фільтр захисту двигуна, коли вставляєте перший із нового комплекту паперовий мішок для пилу.

Примітка: Якщо замість паперових мішків Ви використовуєте багаторазовий мішок, чистіть фільтр захисту двигуна один раз на рік (див. розділ “Чищення”, підрозділ “Фільтр захисту двигуна”).

- 1 **Вийміть старий фільтр захисту двигуна (Мал. 51).**
- 2 **Вставте новий фільтр захисту двигуна.**

Ніколи не використовуйте пристрій без фільтра захисту двигуна.

Мікрофільтр (лише окремі моделі)

Під час використання пристрою для прибирання сухих речовин, електростатичний мікрофільтр очищує відпрацьоване повітря, видаляючи дрібні частки пилу. Ефективність фільтра поступово зменшується під час використання.

- Зазвичай достатньо замінити мікрофільтр, встановлюючи перший із нового комплекту паперовий мішок для пилу.
- Індикатор тримача мікрофільтра повинен залишатися білим. Якщо фільтр помітно стає сірим, рекомендується його замінити (Мал. 58).

Заміняйте фільтр частіше, якщо Ви хворієте на хворобу дихальних шляхів (наприклад, астму) або якщо у Вас алергія (наприклад, на пилок, пил тощо).

- 1 **Потягніть тримач мікрофільтра догори (Мал. 23).**
- 2 **Вийміть використаний мікрофільтр із тримача (Мал. 59).**

3 Вставте у тримач новий мікрофільтр, після чого вставте тримач у пристрій.

Фільтр піни

Заміняйте фільтр піни, коли він пошкоджений або дуже брудний.

Зберігання

1 Вимкніть пристрій та витягніть штепсель із розетки.

2 Натисніть на кнопку змотування шнура. (Мал. 60)

Шнур живлення автоматично змотується всередину пристрою.

Примітка: Коли резервуар для миючого засобу під'єднано до пристрою, під час натиснення кнопки змотування шнура шнур живлення не заходить у пристрій повністю.

3 Зберігайте малі насадки так, як це показано на малюнку (Мал. 61).

4 Лише окремі моделі: щоб поставити трубку, вставте затискач для фіксації у виїмку збоку пристрою.

Примітка: Щоб випадково не пошкодити пристрій, затискач для фіксації виступає з трубки чи пристрою, коли трубку сильно тягнуть чи вдають. Якщо таке стається, можна просто встановити затискач для фіксації на трубку.

Замовлення приладь та фільтрів

Приладдя, мішки для пилу та фільтри можна придбати у дилера. Посилайтеся на відповідний номер артикулу чи сервісний номер, вказаний у таблиці, поданій нижче.

Приладдя, фільтр або мішок для пилу	Призначення	Опис	Номер артикулу (сервісний номер.)
Мішки для пилу, Athena	2-шарові паперові мішки для звичайного побутового пилу. Для сухого прибирання.	Комплект: 4 мішки для пилу + 1 фільтр захисту двигуна + 1 мікрофільтр.	HR6947
Мікрофільтр	Фільтрує відпрацьоване повітря. Для сухого прибирання.	Комплект: 2 шт.	FC8032
Рідина для чищення	Для чищення підлог з миючим засобом. Необхідно додавати воду. Для вологого прибирання.	1 пляшка	HR6965
Фільтр піни	Для встановлення на блоці-поплавці. Для вологого прибирання.	1 фільтр	(4822480 40242)
3-цільовий адаптер для твердих підлог	Для чищення твердих підлог. Для вологого прибирання.	1 адаптер	(4322 004 22790)
Насадка для чищення оббивки	Для чищення з миючим засобом меблів, gobеленів тощо. Для вологого прибирання.	1 насадка	(4822 479 20234)

Приладдя, фільтр або мішок для пилу	Призначення	Опис	Номер артикулу (сервісний номер.)
Дифузор	Чищення з м'яким засобом, всмоктування рідин. Для вологого прибирання.	1 дифузор	(4822 466 62588)
Багаторазовий мішок для пилу	Для звичайного побутового пилу. Для сухого прибирання.	1 мішок для пилу	(4322 480 10215)

Навоколишнє середовище

- Не викидайте пристрій разом із звичайними побутовими відходами, а здавайте його в офіційний пункт прийому для повторної переробки. Таким чином Ви допомагаєте захистити довкілля.

Гарантія та обслуговування

Якщо Вам необхідна інформація чи обслуговування або ж виникла проблема, відвідайте веб-сайт компанії Philips www.philips.com або зверніться до Центру обслуговування клієнтів компанії Philips у своїй країні (номер телефону можна знайти у гарантійному талоні). Якщо у Вашій країні немає Центру обслуговування клієнтів, зверніться до місцевого дилера Philips.

Служба підтримки споживачів
 тел.: 0-800-500-697 (дзвінки зі стаціонарних телефонів на території України безкоштовні)
 для більш детальної інформації завітайте на www.philips.ua

Компанія Philips встановлює строк служби на даний виріб – не менше 5 років

سفارش دادن لوازم جانبی و فیلترها

لوازم، کیسه های جارو و فیلترها نزد فروشنده تان موجود می باشند. لطفاً مدل مربوطه یا شماره سرویس خود که در جدول زیر لیست شده است را ذکر کنید.

لوازم، فیلتر یا کیسه جارو	کاربرد	شرح	شماره مدل (شماره سرویس)
کیسه جاروی - مدل Athena	کیسه دارای کاغذ ۲ لایه برای گرد و خاک خانگی. استفاده در حالت خشک.	سری: ۴ کیسه جارو + ۱ فیلتر حفاظت موتور + ۱ فیلتر میکرو.	HR6947
میکرو فیلتر	هوای خروجی را فیلتر می کند. استفاده در حالت خشک.	سری: ۲ عدد	FC8032
مایع تمیز کننده	برای شامپو زدن کف آب اضافه شود. استفاده در حالت خیس.	۱ بطری HR6965	
فیلتر کف	برای قرار دادن در واحد شناور استفاده در حالت خیس.	۱ فیلتر	(4822 480 40242)
آداپتور سه منظوره کف سخت	برای تمیز کردن کفهای سخت. استفاده در حالت خیس.	۱ آداپتور	(4322 004 22790)
دهانک میل	برای شامپو زدن میلمان، پرده ها و غیره. استفاده در حالت خیس.	۱ دهانک	(4822 479 20234)
پخش کننده	شامپو زنی، مکش مایعات. استفاده در حالت خیس.	۱ پخش کننده	(4822 466 62588)
کیسه قابل استفاده مجدد	برای گرد و خاک عادی خانگی. استفاده در حالت خشک.	۱ کیسه دائمی	(4322 480 10215)

محیط زیست

- دستگاه را مانند سایر زباله های خانگی دور نریزید، و آن را در محلهای تعیین شده دور بریزید. با انجام این کار شما به حفظ محیط زیست کمک می کنید.

ضمانت و سرویس

اگر به سرویس یا اطلاعات نیاز داشتید یا اگر با مشکلی روبرو شدید، به سایت اینترنتی Philips به نشانی www.philips.com مراجعه کرده یا با مرکز مراقبت از مشتری Philips در کشور خود تماس بگیرید (این شماره تلفن را در برگه ضمانت جهانی پیدا خواهید کرد). اگر کشور شما مرکز حمایت از مشتری وجود ندارد به فروشنده لوازم Philips مراجعه کنید.

۶ کیسه را مجدداً در داخل دستگاه قرار دهید. دستورالعمل‌های جا زدن کیسه های کاغذی در فصل "آماده سازی دستگاه برای استفاده" را دنبال کنید.

تعویض فیلترها

فقط از کیسه های اصلی Philips که مخصوص این دستگاه طراحی شده است استفاده کنید. از فیلترهای دیگر استفاده نکنید. برای شماره مدل به بخش "سفارش دادن لوازم و فیلترها" مراجعه کنید.

فیلتر حفاظت موتور

هنگامی که از سری جدید کیسه های کاغذی استفاده می کنید، فیلتر حفاظت موتور را تعویض کنید.

توجه: اگر از کیسه های قابل استفاده مجدد بجای کیسه های گرد و غبار کاغذی استفاده می کنید، فیلتر حفاظت موتور را سالی یکبار تمیز کنید (به فصل "تمیز کردن"، بخش "فیلتر حفاظت موتور" مراجعه کنید).

۱ فیلتر حفاظت موتور قدیمی را جدا کنید (شکل ۵۱).

۲ فیلتر حفاظت از موتور جدید را جا بزنید.

هرگز از دستگاه بدون فیلتر حفاظت موتور استفاده نکنید.

فیلتر میکرو (فقط مدل‌های خاص)

هنگام جارو کردن مواد خشک، میکرو فیلتر الکترواستاتیکی دستگاه هوای خروجی را با زدودن ذرات گرد و غبار ریز موجود در آن، تصفیه می کند. تاثیر این فیلتر در حین استفاده بطور تدریجی کاهش می یابد.

– معمولاً فقط کافی است تا هنگامی که از سری جدید کیسه های کاغذی استفاده می کنید، فیلتر میکرو را تعویض کنید.
– نشانگر نگهدارنده میکرو فیلتر باید سفید مانده باشد. اگر فیلتر بطرز محسوسی خاکستری رنگ شده باشد، توصیه می کنیم که فیلتر را تعویض کنید (شکل ۵۸).

در صورتی که مبتلا به بیماری مجرای تنفسی می باشید (برای مثال، آسم) یا دارای حساسیت (برای مثال، به گرده گیاه، گرد و غبار و غیره) می باشد، فیلتر را سریعتر تعویض کنید.

۱ نگهدارنده میکرو فیلتر را بطرف بالا بکشید (شکل ۲۳).

۲ میکرو فیلتر قدیمی را از نگهدارنده بیرون بکشید (شکل ۵۹).

۳ میکرو فیلتر جدید را درون نگهدارنده قرار داده و نگهدارنده را مجدداً در دستگاه جا بزنید.

فیلتر کف

فیلتر کف را در صورتی که آسیب دیده باشد یا خیلی کثیف شده باشد، تعویض نمایید.

نگهداری

۱ دستگاه را خاموش کرده و دوشاخه را از پریز خارج کنید.

۲ دکمه جمع کردن سیم را فشار دهید. (شکل ۶۰)

سیم برق بطور اتوماتیک در داخل دستگاه جمع می شود.

توجه: هنگامی که منبع شامپو به دستگاه وصل شده باشد، هنگام فشار دادن دکمه جمع کردن سیم، سیم برق بطور کامل در دستگاه قرار نمی گیرد.

۳ دمانکهای کوچک دستگاه را به روشی که در شکل نمایش داده شده است، نگهداری کنید (شکل ۶۱).

۴ فقط مدل‌های خاص: برای جمع آوری لوله، گیره نصب را در شکاف کنار دستگاه جا بزنید.

توجه: برای جلوگیری از آسیب رسانی تصادفی به دستگاه، گیره پارک از لوله جدا خواهد شد یا در صورتی که ضربه محکم به لوله وارد شود یا لوله محکم کشیده شود. فقط کافی است که دوباره گیره نگهداری لوله را در صورت بروز چنین حالتی، روی لوله جا بزنید.

۳ فیلتر را به طور جداگانه تمیز کنید (شکل ۴۹).

فیلتر کف را فشار داده تا آب اضافه آن را بگیرید آن را نپچانید!

دهانهک پاشش دویل

۱ دهانهک پاشیدن دویل را زیر آب بشویید (شکل ۵۰).

۲ آداپتور کف سخت را باز کرده و آن را جدا تمیز کنید (شکل ۴۱).

۳ محفظه را با آب ولرم تازه پر کنید. آب را از طریق دو شیلنگ شامپو به درون ظرف شویی یا توالت پمپ کنید. این کار از سفت شدن باقیمانده های شامپو در داخل شیلنگها و مسدود شدن شیلنگها جلوگیری بعمل می آورد.

پمپ شامپو

برای افزایش طول عمر پمپ شامپو، آن را یک بار در سال با مخلوطی از آب و سرکه سفید تمیز کنید.

۱ لیتر سرکه سفید (اسید استیک ۸٪) را در منبع شامپو ریخته و روی آن را تا زمانی که پر شود، آب ولرم تازه بریزید.

۲ اجازه دهید تا دستگاه در حالت شامپو کار کرده تا منبع شامپو خالی شود. محلول سرکه را در یک سطل جمع کنید.

۳ این کار را با ۱ لیتر آب تازه تکرار کنید تا اثر هر گونه سرکه در دستگاه شسته شود.

فیلتر حفاظت موتور

اگر شما از کیسه های دائمی استفاده می کنید، فیلتر حفاظت موتور را یکبار در سال با آب ولرم تمیز کنید.

توجه: اگر از کیسه های گرد و غبار کاغذی استفاده می کنید، فیلتر حفاظت موتور را هنگام جا زدن اولین کیسه گرد و غبار کاغذی جدید، تعویض کنید (به فصل "تعویض فیلترها"، بخش "فیلتر حفاظت موتور" مراجعه کنید).

۱ فیلتر حفاظت موتور را جدا کنید (شکل ۵۱).

۲ فیلتر حفاظت موتور را زیر آب بشویید (شکل ۵۲).

۳ بگذارید تا فیلتر حفاظت موتور خشک شود.

قبل از جا زدن دوباره فیلتر در جاروبرقی، مطمئن شوید که فیلتر کاملاً خشک می باشد.

۴ فیلتر حفاظت موتور را مجدداً در سر جای خود قرار دهید.

تعویض/تخلیه کیسه جارو

تعویض کیسه گرد و غبار کاغذی

۱ برای در آوردن کیسه جاروی پر شده، نگهدارنده و کیسه را با استفاده از دستگیره ها از روی دستگاه بلند کنید.

۲ اهرم قرمز را فشار داده و نگاه دارید تا مقوای جلوی کیسه جارو آزاد شود (شکل ۵۳).

۳ کیسه پر شده را دور ریخته و یک کیسه جدید در دستگاه قرار دهید (به فصل "آماده سازی دستگاه برای استفاده" مراجعه کنید).

توجه: یک فیلتر حفاظت موتور و یک فیلتر میکرو جدید با هر سری از کیسه جاروهای کاغذی اصلی Philips Athena ارائه شده است.

کیسه جاروی دائمی (فقط کشورهای خاص)

در برخی از کشورها کیسه گرد و غبار قابل استفاده مجدداً ارائه شده است. می توانید بجای کیسه های کاغذی از کیسه های قابل استفاده مجدد استفاده کنید. کیسه قابل استفاده مجدد را می توان بطور مکرر استفاده و تخلیه نمود.

۱ برای جدا کردن کیسه دائمی، دستورالعملهای خارج کردن کیسه های کاغذی را دنبال کنید.

۲ کیسه دائمی را روی یک سطل زباله نگاه دارید (شکل ۵۴).

۳ گیره را از با فشار دادن بکنار از کیسه جدا کنید (شکل ۵۵).

۴ کیسه گرد و غبار را در سطل تخلیه کنید (شکل ۵۶).

۵ کیسه را با حرکت دادن گیره آن به لبه انتهایی کیسه، ببندید. (شکل ۵۷)

- قبل از راه رفتن روی فرش، اجازه دهید تا فرش کاملاً خشک شود. مناطقی که گردگیری شده اند معمولاً به ۳۰ دقیقه زمان برای خشک شدن نیاز دارند. در حالیکه مناطقی که بطور عمیق تمیز شده اند برای خشک شدن، حدود ۲ ساعت زمان نیاز دارند. البته، زمان خشک شدن به مقدار شامپوی استعمال شده، درجه حرارت، رطوبت هوا و تهویه محل هم بستگی دارد.
- دهانکهای شفاف (دهانک پاشش دوپل و دهانک میل) به شما اجازه می دهند تا تمیز بودن فرش یا کف را بررسی کنید. فقط کافی است تا رنگ محلول مکیده شده را نگاه کنید.

شامپو زنی کفهای سخت

- آداپتور کف سخت سه منظوره مخصوص دهانک پاشش دوپل متشکل از ۳ ابزار مشابه تمیز کاری می باشد: (شکل ۴۰)
- ۱ یک عدد برس برای جدا کردن کثیفی چسبناک از کف اتاق؛
- ۲ یک ابر برای ریختن، پخش کردن و مالیدن شامپو؛
- ۳ یک کف شور برای جمع کردن شامپو از کف تا جارو بتواند آن را مکش کند.

۱ آداپتور کف سخت را روی دهانک شامپویی پاشش دوپل نصب کنید (شکل ۴۱).

۲ تا آنجا که می توانید از در فاصله گرفته و سپس کار خود را از انتها بطرف در ادامه دهید.

۳ شامپو را با فشار دادن ماشه در روی دسته لوله، روی فرش بریزید. برای تمیز کردن مؤثر، کافی است تا حرکتهای روی به عقب و جلو درست مانند کاری که با یک جارو برقی معمولی انجام می دهید، انجام دهید. معمولاً اگر شامپو را در حرکت رو به جلو استعمال کنید، برای تمیز کردن کافی خواهد بود (شکل ۴۲).

توجه: حرکتهای بیش از حد طولانی را انجام ندهید.

۴ برای خشک کردن کف، فقط کافی است که دهانک را به آهستگی رو به عقب حرکت دهید. مطمئن شوید که فقط کف شور دستگاه با کف در تماس بوده و شامپو بکار گرفته نمی شود (شکل ۴۳).

۵ برای پاک کردن شامپو بطور مؤثر، حرکتهای هم پوش انجام داده و هر حرکت را بنحوی که در تصویر نمایش داده شده است به پایان برسانید. (شکل ۴۴)

۶ بعد از شامپو زدن، ماشه را رها کنید و دکمه روشن/خاموش کردن پمپ شامپو را برای خاموش کردن پمپ فشار دهید. دستگاه را روشن نگاه دارید (شکل ۳۸).

۷ دهانک را از روی کف بلند کنید. سپس فقط کافی است که دستگاه هوای خشک را برای مدتی به داخل بکشد تا درون شیلنگ و لوله مکش خشک شود (شکل ۳۹).

۸ دکمه روشن/خاموش دستگاه را برای خاموش کردن دستگاه فشار دهید.

شامپو زدن میلمان

دهانک میل به شما اجازه می دهند تا میلمان، توریها و پرده ها را شامپو بزنید.

۱ دهانک میل را بطور مستقیم روی دستگیره وصل کنید (شکل ۴۵).

۲ پارچه را مانند روشی که برای کف شرح داده شده، شامپو بزنید. (شکل ۴۶)

تمیز کردن

۱ دکمه روشن/خاموش دستگاه را برای خاموش کردن دستگاه فشار دهید.

۲ دو شاخه برق را از پریز خارج کنید.

۳ می توانید تمام قطعات و بخشهای دستگاه و همچنین ظرف را با یک پارچه نمدار تمیز کنید.

مطمئن شوید که آب وارد واحد موتور نمی شود!

بعد از تمیز کردن جارو برقی

۱ ظرف را تخلیه، تمیز و خشک کنید.

۲ بگذارید تا دستگاه برای چند دقیقه هوای خشک بدون خود بکشید تا درون لوله و شیلنگ خشک شود.

واحد شناور و فیلتر کف

۱ واحد شناور و فیلتر کف را زیر آب بگیرید (شکل ۴۷).

۲ برای تضمین عمر مفید فیلتر کف، با دقت آن را از واحد شناور جدا کنید (شکل ۴۸).

– هنگامی که نوار برس بطرف داخل قرار گرفته باشد، می توانید از دهانک برای تمیز کردن کفهای نرم (انواع فرش و قالی) استفاده کنید.
استفاده در حالت خیس

مکش مایعات

توجه: هنگامی که آب را محلی که بالاتر از دستگاه قرار گرفته است، مکش می کنید (مانند کف شور بام یا مخزن آب پشت بام)، دستگاه درست مانند يك سیفون عمل می کند. در نتیجه، محفظه سریعتر از حد معمول پر شده و ممکن است سرریز کند. مطمئن شوید که هرگز از ظرفیت حداکثر محفظه فراتر نمی روید (۹ لیتر / ۲ گالن) (شکل ۳۶).
برای اطمینان از اینکه محفظه هنگام جارو کردن مایعات سرریز نمی کند، روش زیر را در فواصل منظم انجام دهید.

۱ دهانک را از آب بیرون بیاورید.

۲ دکمه روشن/خاموش دستگاه را برای خاموش کردن دستگاه فشار دهید.

۳ دو شاخه برق را از پریز خارج کنید.

۴ محفظه را خالی کنید.

شامپو زدن فرشها

۱ تا آنجا که می توانید از در فاصله گرفته و سپس کار خود را از انتها بطرف در ادامه دهید.

۲ شامپو را با فشار دادن ماشه در روی دسته لوله، روی فرش بریزید (شکل ۳۷).

۳ دسته را بنحوی که روی لبه بخش قبلی قرار داشته باشد بکشید تا تمام ناحیه ای که باید تمیز شود، پوشش داده شود.

توجه: در صورتی که هنوز اثری از مایع روی محلی که تمیز کرده اید وجود داشته باشد، جارو برقی را یکبار دیگر بدون استعمال شامپو روی این ناحیه بکشید.

۴ بعد از شامپو زدن، ماشه را آزاد کرده و پمپ را خاموش کنید. دستگاه را روشن نگاه دارید (شکل ۳۸).

۵ دهانک را از روی کف اتاق بلند کنید. ۵ دهانک را از روی کف اتاق بلند کنید.

۶ دستگاه را خاموش کنید.

تکنیکهای مربوط به شامپو زنی فرش

با توجه به نوع و مقدار خاک، می توانید از سه تکنیک شامپو زنی زیر استفاده کنید (و آنها را با یکدیگر ترکیب کنید!):

- ۱ تازه کردن
- در صورتی که فرش (یا بخشی از آن) فقط به گردگیری نیاز داشته باشد، لزومی ندارد تا از مقدار زیادی شامپو استفاده کنید.
- شاید فقط نیاز باشد تا از شامپو هنگامی که اولین بار جارو را روی فرش می کشید استفاده کنید.
- سپس ماشه را رها کرده و دهانک را بدون استفاده از شامپو روی ناحیه تمیز شده برای چند بار حرکت دهید.
- ۲ تمیز کردن عمیق
- برای تمیز کردن کامل فرش یا بخشی از آن که خیلی کثیف است، دهانک را در حالی که از شامپو استفاده می کنید، روی محلی که باید تمیز شود، چند بار حرکت دهید.
- ۳ تمیز کردن کامل اضافه
- برای تمیز کردن کامل بیشتر در محلی که بسیار خاکی شده است یا دارای لکه های زیاد می باشد، موتور را خاموش کرده اما پمپ را روشن نگاه دارید.
- ماشه را برای استعمال شامپو، فشار دهید.
- قبل از اینکه موتور را دوباره روشن کنید تا شامپو را بداخل جارو بمکد، اجازه دهید تا شامپو برای چند دقیقه روی محلی که باید تمیز شود قرار گیرد.
- دقت کنید که از شامپوی بیش از حد استفاده نکنید چون این کار می تواند به فرش آسیب رساند.

نکات مربوط به شامپو زنی فرش

- هرگز کفهای که در برابر آب مقاوم نیستند را شامپو نزنید. در صورتی که در این مورد تردید دارید، با فروشنده فرش تماس بگیرید.
- پارچه های ظریف و دستباف یا فرشهایی که رنگ آنان ثابت نیست را شامپو نزنید.
- ثبات رنگ فرش را با ریختن مقدار شامپوی حل شده در آب بر روی يك تکه پارچه سفید امتحان کنید. سپس پارچه را روی بخشی از فرش که بطور معمول مخفی است، بمالید. در صورتی که اثری از رنگ روی پارچه نباشد، رنگ فرش احتمالاً ثابت است.
- اما، در صورتی که رنگ روی پارچه باشد، فرش را شامپو نزنید. در صورتی که در این مورد تردید دارید، با يك کارشناس تماس بگیرید.
- کل محل را قبل از شامپو زدن، بطور کامل جارو بزنید.
- مطمئن شوید که اتاق در حین شامپو زدن و بعد از آن دارای تهویه مناسب می باشد تا فرش بهتر و سریعتر خشک گردد.

آماده ساختن دستگاه برای مکش مایعات
برای مکش مایعات، شما به واحد شناور و پخش کننده نیاز دارید.

۱ مطمئن شوید که دستگاه به برق وصل نمی باشد.

۲ بستها را باز کنید (شکل ۱۰).

۳ واحد موتور را با استفاده از دستگیره از روی محفظه بلند کنید (شکل ۱۱).

۴ کیسه گرد و غبار قابل استفاده (فقط در برخی از کشورها) یا کیسه کاغذی (به فصل "تعویض" مراجعه کنید) (شکل ۲۰).

۵ واحد شناور را با استفاده از دستگیره در محفظه قرار دهید (شکل ۲۱).

توجه: واحد شناور فقط از یک راه در دستگاه قرار می گیرد.

۶ واحد موتور را برعکس کنید (شکل ۱۲).

۷ پخش کننده را در واحد موتور جا بزنید (شکل ۲۲).

۸ واحد موتور را مجدداً روی محفظه قرار داده و بستها را ببندید ("کلید") (شکل ۱۸).

۹ فیلتر میکرو (فقط مدل‌های خاص) را جدا کنید (شکل ۲۳).

توجه: در صورتی که میکروفیلتر در هوای بیش از حد مرطوب قرار بگیرد، خواص الکترواستاتیک خود را از دست خواهد داد.
اکنون دستگاه برای مکش مایعات آماده است.

آماده ساختن دستگاه برای شامپو زنی

برای شامپو زدن کف، شما به واحد شناور، پخش کننده، منبع شامپو (پر شده از شامپو و آب)، دهانک پاشش دوپل و دستگیره شامپو زنی نیاز دارید.

۱ مراحل ۱ تا ۹ در "آماده سازی برای مکش مایعات" را دنبال کنید.

۲ منبع شامپو را با آب سرد پر کنید (شکل ۲۴).

۳ یک پیمانه اندازه گیری از مایع پاک کننده را در منبع بریزید (شکل ۲۵).

۴ منبع شامپو را به دستگاه وصل کنید (شکل ۲۶).

۵ شیلنگ کوتاه شامپو زنی را به اتصال روی جاروبرقی وصل کرده (۱) و آن را مخالف حرکت عقربه های ساعت بچرخانید (۲) (شکل ۲۷).

۶ شیلنگ بلند را به دستگیره شامپو زنی وصل کنید (شکل ۲۸).

۷ دستگیره شامپو زنی را روی دسته شیلنگ مکش محکم کنید (شکل ۲۹).

۸ انتهای شیلنگ بلند شامپو زنی را محکم در اتصال جاروبرقی جا بزنید ("کلید") (شکل ۳۰).

– برای آزاد کردن شیلنگ شامپو، حلقه را بطرف دستگاه فشار دهید (شکل ۳۱).

۹ شیلنگ بلند شامپو را به شیلنگ مکش و لوله مکش را با بستهای شیلنگ شامپو محکم کنید (شکل ۳۲).

۱۰ دهانک پاشیدن دوپل را وصل کنید (شکل ۶).

اکنون دستگاه برای شامپو زدن کفهای نرم مانند انواع فرش و قالی آماده می باشد.

استفاده از دستگاه

۱ سیم برق را از دستگاه بیرون بکشید و دوشاخه را در پریز دیواری بزنید (شکل ۳۳).

۲ دکمه خاموش/روشن موتور را برای روشن کردن دستگاه فشار دهید (شکل ۳۴).

استفاده در حالت خشک

دهانک قابل تبدیل

۱ می توانید از دهانک قابل تبدیل برای جارو زدن کفهای سخت و نرم استفاده کنید: (شکل ۳۵)

– هنگامی که نوار برس به بالا تا شده باشد، می توانید از دهانک برای تمیز کردن کفهای سخت (چوبی، سرامیک، سنگ، و کفهای مصنوعی) استفاده کنید.

۱ برای وصل کردن لوله، دکمه فنر دار را فشار داده و بخش باریک را در بخش پهنتر جا بزنید. (شکل ۴)

دکمه هنگامی که بطرز صحیح در شکاف جا زده شود، بیرون خواهد زد.

۲ برای جدا کردن لوله، دکمه فنر دار را فشار داده و بخشهای وصل شده به یکدیگر را با کشیدن از یکدیگر جدا کنید.

لوله تلسکوپی سه تکه (فقط مدل‌های خاص)

۱ لوله را به اندازه طولی که هنگام جارو کردن راحت می باشید تنظیم کنید. یکی از دو لبه را به طرف پایین فشار داده و بخش لوله در بالای لبه را بطرف بالا کشیده یا آن را بطرف پایین فشار دهید (شکل ۵).

دهانک

۱ دهانک را به لوله وصل کنید (شکل ۶).

۲ اگر می خواهید دهانک در دست رس باشد (برای مثال، برای تمیز کردن پله، میل یا پرده)، دهانک را بطور مستقیم به دستگیره وصل کنید (شکل ۷).

جارو برقی را برای استفاده در حالت خشک یا خیس آماده کنید.

توجه: هنگامی که دستگاه را از جعبه خارج می کنید، دستگاه برای استفاده خیس آماده می باشد.

آماده ساختن دستگاه برای استفاده خشک

همیشه واحد شناور و پخش کننده را جدا کرده و میکرو فیلتر (فقط مدل‌های خاص) و کیسه گرد و خاک کاغذی یا دایمی را قبل از جارو کردن مواد خشک جا بزنید (فقط در برخی از کشورها).

۱ مطمئن شوید که دستگاه به برق وصل نمی باشد.

۱ شیلنگ شامپو را در جهت عقربه های ساعت چرخانده (۱) و آن را از واحد موتور بیرون بکشید (۲) (شکل ۸).

۳ منبع شامپو را جدا کنید (شکل ۹)

۴ بستها را باز کنید (شکل ۱۰).

۵ واحد موتور را با استفاده از دستگیره از روی محفظه بلند کنید (شکل ۱۱).

۶ واحد موتور را برعکس کنید (شکل ۱۲).

۷ پخش کننده را از واحد موتور جدا کنید (شکل ۱۳).

۸ واحد شناور را از محفظه جدا کنید (شکل ۱۴).

۹ یک کیسه کاغذی یا کیسه دایمی گرد و غبار را جا بزنید (فقط در برخی از کشورها). در حین قرار دادن کیسه جارو در نگاه دارنده، اهرم قرمز را فشار داده و نگاه دارید (شکل ۱۵).

۱۰ ابتدا لبه انتهایی را جا بزنید (۱). سپس لبه بالا را در جای خود قرار دهید (۲) (شکل ۱۶).

توجه: مطمئن شوید که دو برآمدگی جلو به طرف پایین قرار گرفته اند و مرکز لبه پایین روی لبه نگه دارنده قرار گرفته است.

۱۱ نگه دارنده را همراه با کیسه جارو در دستگاه بنحوی قرار دهید که نگه دارنده با استفاده از دو لبه محفظه در جای خود قرار گیرد (شکل ۱۷).

۱۲ واحد موتور را مجدداً روی محفظه قرار داده و بستها را ببندید ("کلیک"). (شکل ۱۸)

۱۳ میکروفیلتر را در محل خود قرار دهید (فقط مدل‌های خاص) (شکل ۱۹).

توجه: به فصل "تعویض" برای تعویض کیسه کاغذی یا فصل "تمیز کردن و نگهداری" برای تخلیه کیسه دائمی مراجعه کنید (فقط در برخی از کشورها).

آماده ساختن دستگاه برای استفاده در حالت خیس

همیشه میکرو فیلتر (فقط مدل‌های خاص) و کیسه کاغذی یا دائمی گرد و غبار را قبل از استفاده در حالت خیس بیرون آورید (فقط برخی از کشورها).

هشدار

- قبل از اتصال دستگاه به برق دقت کنید که ولتاژ مشخص شده روی دستگاه با برق محل هماهنگی داشته باشد. می توانید پلاک مدل را در انتهای واحد موتور پیدا کنید.
- در صورتی که سیم و دو شاخه و یا خود دستگاه آسیب دیده باشد از دستگاه استفاده نکنید.
- اگر سیم برق صدمه دیده است، باید توسط شرکت Philips یا مرکز خدمات مورد تایید شرکت Philips یا افرادی تایید شده دیگری برای اجتناب از ایجاد خطر، تعویض شود.
- این دستگاه برای استفاده اشخاصی که دارای وضعیت ضعیف جسمانی (شامل کودکان)، حساسیت و یا عقب ماندگی ذهنی و یا عدم داشتن تجربه و درک صحیح از آن هستند نمی باشد، مگر اینکه اینگونه اشخاص تحت آموزش و یا سرپرستی توسط افرادی که مسئولیت حفاظت از آنها را دارند در رابطه با این دستگاه قرار داشته باشند.
- کودکان باید در رابطه با این دستگاه تحت مراقبت باشند و مطمئن شوید که با آن بازی نکنند. اجازه ندهید کودکان بدون نظارت از دستگاه استفاده کنند.
- مایع تمیز کننده را از دسترس کودکان دور نگاه دارید.
- هنگامی که جارو برقی روشن می باشد و شیلنگ به جارو وصل شده است، شیلنگ یا ابزار را به طرف چشمان یا گوش نگرفته یا آن را در دهان خود نگذارید.
- دوشاخه برق را تا زمانی که دستگاه بطور کامل برای استفاده آماده نمی باشد در پریز نزنید.
- مطمئن شوید که دستان و دوشاخه برق هنگام وصل کردن و جدا کردن دستگاه از برق، خشک می باشند.

احتیاط

- همیشه میکرو فیلتر و کیسه کاغذی یا دائمی گرد و غبار را قبل از استفاده در حالت خیس بیرون آورید (فقط برخی از کشورها).
- همیشه پخش کننده و واحد شناور را قبل از استفاده دستگاه جهت مکش مایعات، نصب کنید.
- در صورتی که دستگاه درست کار نکند، قبل از تمیز کردن دستگاه و بعد از باز کردن محفظه دستگاه، همیشه دوشاخه برق را از پریز بیرون بکشید.
- هنگامی که از دستگاه برای جارو کردن خاکستر، ماسه نرم، آهک، گرد و غبار سیمان و موادی مشابه استفاده می کنید، منافذ ریز کیسه کاغذی دستگاه مسدود می شوند. در نتیجه این کار، نشانگر پر بودن کیسه جارو را نشان می دهد. کیسه جاروی یکبار مصرف را تعویض کرده یا کیسه جارو برقی دائم را تخلیه کنید (فقط در برخی از کشورها)، حتی اگر کاملاً پر نشده باشد (به فصل "تعویض" مراجعه کنید).
- فقط از کیسه های کاغذی Philips Athena یا از کیسه های گرد و غبار دائمی دستگاه استفاده کنید (فقط در برخی از کشورها).
- هرگز از دستگاه بدون فیلتر حفاظت موتور استفاده نکنید. این کار می تواند باعث آسیب رسیدن به موتور گردیده و عمر دستگاه را کوتاه کند.
- همیشه محفظه را بعد از استفاده در حالت خیس تمیز کرده و خشک کنید. بگذارید تا دستگاه برای چند دقیقه هوای خشک بدون خود بکشید تا درون لوله و شیلنگ خشک شود. این کار از ایجاد بوی بد در نوبت بعدی استفاده از جارو برقی جلوگیری بعمل می آورد. این کار از خشک شدن کیسه گرد و غبار کاغذی جلوگیری بعمل می آورد. اگر از کیسه کاغذی یا کیسه قابل استفاده مجدد استفاده می کنید، فقط مواد خشک و گرد و خاک را جارو کنید.
- فقط هنگامی که مخزن شامپو را پر کرده اید و آن را روی دستگاه قرار داده و مخزن را با دو شیلنگ شامپو به دستگاه وصل کرده اید، پمپ را روشن کنید. بمحض خالی شدن مخزن شامپو پمپ را خاموش کنید. پمپ در صورتی که خشک کار کند ممکن است صدمه ببیند.
- برای افزایش طول عمر پمپ شامپو، آن را یک بار در سال با مخلوطی از آب و سرکه سفید تمیز کنید. دستورالعمل های فصل "تمیز کردن و نگهداری" را دنبال کنید.
- همیشه دستگاه را بعد از استفاده خاموش کرده و دوشاخه را از پریز خارج کنید.
- برای جلوگیری از یخ زدن، دستگاه را در درجه حرارتهای زیر ۰ درجه سانتی گراد نگهداری نکنید.
- میزان نویز: $L_c = 82 \text{ dB [A]}$

میدان الکترومغناطیسی (EMF)

این دستگاه Philips از کلیه استانداردهای میدان الکترو مغناطیسی (EMF) پیروی می کند. در صورت استفاده صحیح و بهره گیری از دستورالعمل های موجود در این دفترچه راهنما، طبق شواهد علمی موجود کنونی، استفاده ایمن از این دستگاه امکان پذیر می باشد.

آماده ساختن دستگاه برای استفاده

وصل کردن و باز کردن لوازم

شیلنگ

- ۱ برای وصل کردن شیلنگ، آن را در حالی که آن را کمی در جهت عقربه ساعت می چرخانید، در داخل اتصال شیلنگ جا بزنید (شکل ۲).
- ۲ برای باز کردن شیلنگ، آن را در حالی که آن را کمی در خلاف جهت عقربه ساعت می چرخانید، از اتصال شیلنگ جدا کنید (شکل ۳).

بخاطر خريد اين دستگاه به شما تبريك مي گوييم و به Philips خوش آمديد! براي استفاده كامل از پشتيباني ارائه شده Philips، محصول خود را در www.philips.com/welcome ثبت كنيد.

شرح كلي (شكل ۱)

- A استفاده خشك
- 1 اتصال شيلنگ
- 2 شيلنگ مكش
- 3 كنترل قدرت مكش مكانيكي
- 4 لوله مكش
- 5 لوله تلسكوبي سه تكه (فقط مدلهاي خاص)
- 6 بست نگهداري (فقط مدلهاي خاص)
- 7 دهانك
- 8 دكمه روشن/خاموش كردن موتور
- 9 دستگيره
- 10 دكمه جمع كردن سيم
- 11 فيلتر ميكرو (فقط مدلهاي خاص)
- 12 سيم برق
- 13 شكاف پاركينگ
- 14 بستها
- 15 واحد موتور
- 16 پلاك مدل
- 17 نگهدارنده كيسه گرد و خاك
- 18 كيسه گرد و غبار
- 19 ظرف نگهدارنده
- 20 وسيله ذخيره كرده براي ۲ ابزار كوچك (برس كوچك، دهانك كوچك، دهانك درز يا دهانك تاشو درز)
- B استفاده در حالت خيس
- 1 گيره هاي شيلنگ شامپو
- 2 ماشه شامپو
- 3 شيلنگهاي شامپو
- 4 اتصالهاي شيلنگ شامپو
- 5 منبع شامپو
- 6 دكمه روشن/خاموش كردن شامپو با چراغ
- 7 پخش كننده
- 8 فيلتر حفاظت موتور
- 9 مايع تميز كننده Philips (HR6965)
- 10 واحد شناور همراه با فيلتر كف
- 11 دهانك ميل
- 12 دهانك پاشش دوپل شامپو
- 13 آداپتور كف سخت

منهم

اين راهنماي كاربر را قبل از استفاده از دستگاه با دقت بخوانيد و آنها را براي مراجعه آينده نگهداري كنيد.

خطر

- تا زماني كه خاكستر بطور كامل خنك نشده باشد، هرگز خاكستر را چارو نكنيد (از زير سيگاريها و شومينه).
- هرگز بنزين، الكل سفيد، گازوئيل، روغن پارافين يا مواد قابل اشتعال يا انفجار را چارو نكنيد.
- هرگز از دستگاه در اتاقى كه داراي بخار مواد قابل انفجار (مانند بنزين، تينر، انواع حلال) مي باشد استفاده نكنيد.
- هيچگاه واحد موتور را در آب فرو نبريد.
- هرگز جريان پاشش شامپو را بطرف دوشاخه ها، پريزها يا دستگاههاي الكتريكي نگريد.

المخلفات أو الفلاتر أو كيس تجميع الغبار	التطبيق	الوصف	رقم الطراز (رقم الخدمة)
الفلتر الدقيق	يقوم بتنقية هواء العادم. الاستخدام الجاف.	المجموعة: قطعتان	FC8032
سائل التنظيف	لتنظيف الأرضيات. يضاف إلى الماء. الاستخدام مع السوائل.	زجاجة واحدة	HR6965
فلتر الرغوة	للتركيب على الوحدة العائمة. الاستخدام مع السوائل.	فلتر واحد	(4822 480 40242)
مهايئ الأرضيات الصلبة الذي يستخدم لثلاثة أغراض	لتنظيف الأرضيات الصلبة. الاستخدام مع السوائل.	مهايئ واحد	(4322 004 22790)
فوهة خرطوم تنظيف التنجيد	لاستخدام الشامبو في تنظيف الأثاث والتنجيد.... الخ. الاستخدام مع السوائل.	فوهة خرطوم واحدة	(4822 479 20234)
الناشر	للتنظيف باستخدام الشامبو وشفط السوائل. الاستخدام مع السوائل.	ناشر واحد.	(4822 466 62588)
كيس تجميع الغبار القابل لإعادة الاستخدام	للاستخدام مع الغبار العادي بالمنزل. الاستخدام الجاف.	كيس واحد لتجميع الغبار	(4322 480 10215)

البيئة

- لا تتخلص من الجهاز مع المخلفات المنزلية العادية عند نهاية فترة استخدامه، لكن قم بتسليمه إلى نقطة تجميع رسمية لإعادة تدويره. تساعد من خلال القيام بهذا الإجراء في الحفاظ على البيئة.

الضمان والصيانة

إذا كنت في حاجة إلى الخدمة أو المعلومات أو إذا واجهتك أي مشكلة، يرجى زيارة موقع الويب الخاص بشركة Philips على www.philips.com أو اتصل بمرکز رعاية عملاء Philips في بلدك (ستجد رقم الهاتف الخاص به في كتيب الضمان العالمي). إذا لم يكن هناك مركز لخدمة العملاء في بلدك، توجه إلى موزع أجهزة Philips المحلي الخاص بك.

استبدل فلتر حماية الموتور عند إدخال أول كيس من مجموعة أكياس تجميع الغبار الجديدة.

ملاحظة: إذا كنت تستخدم كيس تجميع الغبار القابل لإعادة الاستخدام بدلاً من أكياس تجميع الغبار الورقية، قم بتنظيف فلتر حماية الموتور مرة واحدة في السنة (انظر فصل "التنظيف"، قسم "فلتر حماية الموتور").

١ فك فلتر حماية الموتور القديم (شكل ٥١).

٢ أدخل فلتر حماية الموتور الجديد.

لا تستخدم الجهاز على الإطلاق بدون فلتر حماية الموتور.

الفلتر الدقيق (طرز معينة فقط)

يقوم الفلتر الدقيق بتنقية عادم الهواء عن طريق إزالة جزيئات الغبار الدقيقة منه عند قيامك بشطف المواد الجافة. تتضاءل فاعلية الفلتر تدريجياً مع الاستخدام.

- ولكنها تكفي في الأحوال العادية لاستبدال فلتر حماية الموتور عند إدخال أول كيس من مجموعة أكياس تجميع الغبار الجديدة.
- ينبغي أن يظل مؤشّر حامل الفلتر الدقيق أبيض اللون. ننصحك باستبدال الفلتر في حالة تحوله بشكل ملحوظ إلى اللون الرمادي (شكل ٥٨).

كرر عملية استبدال الفلتر بشكل متزايد إذا كنت تعاني من أمراض الجهاز التنفسي (مثل الربو) أو إذا كنت تعاني من الحساسية (مثل الحساسية تجاه اللقاح والغبار...الخ).

١ اسحب حامل الفلتر الدقيق لأعلى (شكل ٢٣).

٢ أنزع الفلتر الدقيق القديم من الحامل (شكل ٥٩).

٣ ركب الفلتر الدقيق الجديد على الحامل وركب الجزء الخلفي من الحامل في الجهاز.

فلتر الرغوة

استبدل فلتر الرغوة في حالة تعرضه للتلف أو الاتساح الشديد.

التخزين

١ أوقف تشغيل الجهاز وانزع قابس المأخذ الرئيسي من مقبس الحائط.

٢ اضغط على الزر الخاص بإعادة لف سلك المأخذ الرئيسي. (شكل ٦٠).
يتم لف سلك المأخذ الرئيسي بشكل تلقائي داخل الجهاز.

ملاحظة: لا يخطفي سلك المأخذ الرئيسي بشكل كامل داخل الجهاز عند الضغط على زر إعادة لف سلك المأخذ الرئيسي في الوقت الذي يكون فيه خزان الشامبو متصلاً بالجهاز.

٣ قم بتخزين فوهات الخراطيم الصغيرة بنفس الطريقة الموضحة في الشكل (شكل ٦١).

٤ بالنسبة لطرز معينة فقط: أدخل مشبك التخزين في وضع عمودي في فتحة الإيقاف الموجودة على جانب الجهاز لتخزين الأنبوب في وضع عمودي.

ملاحظة: لتفادي التسبب عن غير قصد في الإضرار بالجهاز، يندفع مشبك التخزين في وضع عمودي إلى خارج الأنبوب أو الجهاز عند سحب الأنبوب أو الطرق عليه بقوة. عند حدوث ذلك، يمكنك بسهولة أن تثبت مشبك التخزين في وضع عمودي مرة أخرى على الأنبوب.

طلب الملحقات والفلاتر

يمكنك طلب الملحقات وأكياس تجميع الغبار والفلاتر من الموزع الخاص بك. نرجو التفضل بذكر رقم الطراز أو الخدمة المناسبة من الجدول الموضح أدناه.

رقم الطراز (رقم الخدمة)	الوصف	التطبيق	الملحقات أو الفلاتر أو كيس تجميع الغبار
HR6947	المجموعة: ٤ أكياس لتجميع الغبار + فلتر واحد لحماية	أكياس تجميع الغبار المكونة من طبقتين والمناسبة للغبار العادي بالمنزل. الاستخدام الجاف.	أكياس تجميع الغبار، طراز Athena

٢ فك مهايئ: الأرضيات الصلبة ثم نلظفه على حدة (شكل ٤١).

٣ أمالً الوعاء بالماء الفاتر الطازج. قم بضخ الماء للخارج عبر الخرطومين المخصصين للتنظيف بالشامبو الى حوض غسيل الوجه أو التواليت. يساعد ذلك على منع تراكم بقايا الشامبو داخل الخرطومين وسدها.

مضخة الشامبو

لإطالة عمر مضخة الشامبو، قم بتنظيفها باستخدام خليط من الماء والخل الأبيض مرة واحدة كل سنة.

١ صب واحد لتر من الخل الأبيض (٨٪ حمض الأسيتيك) في خزان الشامبو ثم املأه بماء فاتر جديد.

٢ شغل الجهاز على وضع التنظيف باستخدام الشامبو حتى يفرغ خزان الشامبو. قم بتجميع محلول الخل في دلو.

٣ كرر هذا الإجراء مع استخدام واحد لتر من الماء المتجدد لشطف أي بقايا من الخل.

فلتر حماية الموتور

إذا كنت تستخدم كيس تجميع الغبار القابل لإعادة الاستخدام، قم بتنظيف فلتر حماية الموتور مرة واحدة في السنة باستخدام الماء الفاتر. ملاحظة: في حال استخدام أكياس تجميع الغبار، استبدل فلتر حماية الموتور عند إدخال الكيس الأول من مجموعة أكياس تجميع الغبار الورقية الجديدة (انظر فصل "استبدال الفلاتر"، قسم "فلتر حماية الموتور").

١ فك فلتر حماية الموتور (شكل ٥١).

٢ اشطف فلتر حماية الموتور تحت الصنبور (شكل ٥٢).

٣ اترك فلتر حماية الموتور حتى يجف.

تأكد من جفاف الفلتر بشكل كامل قبل أن تعيد إدخاله في المكنسة الكهربائية.

٤ ضع فلتر حماية الموتور مرة أخرى في مكانه.

استبدال/تفريغ كيس تجميع الغبار

استبدال كيس تجميع الغبار الورقي

١ لإزالة كيس تجميع الغبار الممتلئ، أخرج الحامل مع كيس تجميع الغبار من الجهاز باستخدام المقابض (شكل ٢٠).

٢ اضغط على الذراع الأحمر واستمر في الضغط عليه لتحرير الجزء الكرتوني الأمامي من كيس تجميع الغبار (شكل ٥٣).

٣ تخلص من كيس تجميع الغبار الممتلئ؛ وأدخل كيس آخر جديد (اطلع على فصل "التجهيز للاستخدام").

ملاحظة: تقدم Philips فلتر جديد لحماية الموتور وفلتر دقيق جديد مع كل مجموعة من أكياس تجميع الغبار الورقية Athena من Philips.

تفريغ كيس تجميع الغبار القابل لإعادة الاستخدام (في بعض الدول فقط)

تتوافر أكياس تجميع الغبار القابلة لإعادة الاستخدام في بعض الدول فقط. يمكنك استخدام كيس تجميع الغبار القابل لإعادة الاستخدام بدلاً من أكياس تجميع الغبار الورقية. يمكن استخدام كيس تجميع الغبار القابل لإعادة الاستخدام وتفريغه بشكل متكرر.

١ اتبع التعليمات الخاصة بإزالة أكياس تجميع الغبار الورقية لإزالة أكياس تجميع الغبار القابلة لإعادة الاستخدام.

٢ امسك بكيس تجميع الغبار فوق صحيفة القمامة (شكل ٥٤).

٣ اسمحي بانزلاق مشبك الغلق من على جوانب كيس تجميع الغبار (شكل ٥٥).

٤ قم بتفريغ كيس تجميع الغبار في صحيفة القمامة (٥٦).

٥ ألق كيس تجميع الغبار عن طريق تثبيت مشبك الغلق مرة أخرى على حافة قاع كيس تجميع الغبار. (شكل ٥٧).

٦ ضع كيس تجميع الغبار القابل لإعادة الاستخدام مرة أخرى في الجهاز. اتبع التعليمات الخاصة بإدخال كيس تجميع الغبار الموضحة في فصل "التجهيز للاستخدام".

استبدال الفلاتر

استخدم فلاتر Philips الأصلية فقط، خاصة المخصصة لهذا الغرض. لا تستخدم أي فلاتر أخرى. اطلع على فصل "طلب الملحقات والفلاتر" للتعرف على أرقام الطرز.

- ١ - استخدام الشامبو في تنظيف الأرضيات الصلبة
مهائى الأرضيات الصلبة الخاص بوهة خرطوم الحقن المزدوج والذي يعمل بالنقر عليه ويستخدم في ٣ أغراض ويتكون من ثلاث أدوات للتنظيف: (شكل ٤٠).
- ١ فرشاة تحرير الأوساخ الملتصقة بالأرضية.
٢ قطعة من الأسفنج لتحرير وتوزيع الشامبو واستخدامه في غسل الأرضيات بالحك؛
٣ ممسحة مطاطية لتجميع الشامبو من الأرضية حتى يمكن شفطه.
- ١ ثبت مهائى الأرضيات الصلبة على فوهة الخرطوم الخاصة بالحقن المزدوج للشامبو (شكل ٤١).
- ٢ ابدأ بعيداً عن الباب بقدر الإمكان ثم تابع العمل في اتجاه الباب.
- ٣ استخدم الشامبو بالضغط على زر الإطلاق الموجود على مقبض الأنبوب. عليك فقط أن تقوم بالتنظيف في حركات للأمام وللخلف كما تغعل مع المكنتسة الكهربائية العادية حتى تتمكن من الغسيل بفاعلية. يكفي استخدام الشامبو فقط في الأحوال العادية مع تحريك فوهة الخرطوم للأمام (شكل ٤٢).
- ملاحظة: لا تقوم بحركات طويلة جداً.
- ٤ فقط قم بتحريك فوهة الخرطوم للخلف ببطء حتى تتمكن من تجفيف الأرضية. تأكد من ملامسة الممسحة المطاطية فقط للأرضية وعدم استخدام الشامبو (شكل ٤٣).
- ٥ قم بأداء حركات متراكبة على الأرضية وأنه ذلك بحركة واحدة عرضية للفاعلية في إزالة الشامبو من الأرضية. (شكل ٤٤).
- ٦ بعد التنظيف بالشامبو، قم بتحرير زر الإطلاق واضغط على زر تشغيل/إيقاف مضخة الشامبو لإيقاف تشغيل المضخة. أبقى الجهاز نفسه مضبوطاً على وضع التشغيل (شكل ٣٨).
- ٧ ارفع فوهة الخرطوم من الأرضية. ثم اترك الجهاز لبعض الوقت ليشفط الهواء الجاف في سلاسة إلى الداخل لتجفيف الأجزاء الداخلية من خرطوم وأنبوب الشفط (شكل ٣٩).
- ٨ اضغط على زر تشغيل/ إيقاف تشغيل الموتور لإيقاف تشغيل الجهاز.

استخدام الشامبو في تنظيف الأثاث

تساعد فوهة الخرطوم الخاصة بتنظيف التنجيد على استخدام الشامبو في تنظيف الأثاث والمنسوجات المطرزة والسائتر... الخ.

- ١ ركب فوهة الخرطوم الخاصة بتنظيف التنجيد مع المقبض اليدوي بشكل مباشر (شكل ٤٥).
- ٢ نظف الأقمشة بنفس الطريقة المتبعة مع تنظيف الأرضيات. (شكل ٤٦).

التنظيف

- ١ اضغط على زر تشغيل/ إيقاف تشغيل الموتور لإيقاف تشغيل الجهاز.
- ٢ اترع قابس المآخذ الرئيسي من مقبس الحائط.
- ٣ يمكنك تنظيف جميع أجزاء الجهاز بما في ذلك الوعاء باستخدام قطعة قماش جافة.
- تأكد من عدم تسرب الماء إلى داخل وحدة الموتور

بعد استخدام المكنتسة الكهربائية في شفط السوائل

- ١ فرغ الوعاء ونظفه وقم بتجفيفه.
- ٢ اجعل الجهاز يشفط الهواء الجاف لدقائق قليلة لتجفيف الأجزاء الداخلية من الأنبوب والخرطوم.
- الوحدة العائمة وفلتر الرغوة
- ١ اشطف الوحدة العائمة وفلتر الرغوة (شكل ٤٧).
- ٢ قم بفق فلتر الرغوة بحرص من الوحدة العائمة لضمان الحصول على العمر الأمثل له (شكل ٤٨).
- ٣ نظف الفلتر بشكل منفصل (شكل ٤٩).

اضغط على فلتر الرغوة للتخلص من الماء الزائد. لا تقم بعصره عن طريق الحركات الالتوائية!

فوهة خرطوم الحقن المزدوج

- ١ اشطف فوهة خرطوم الحقن المزدوج تحت ماء الصنبور الجاري (شكل ٥٠).

شفط السوائل

ملاحظة: حتمياً سيعمل الجهاز عمل السيفون عند استخدامه لشفط المياه من مكان أعلى من وضع الجهاز نفسه (المزرب السطحي أو خزان المياه بالسطح). ونتيجة لذلك، يمتلئ الوعاء بسرعة أكبر من المعتاد وقد يفيض. تأكد من عدم تخطي السعة القصوى للوعاء (٩ لتر) / ٢ جالون) (شكل ٣٦).

للتأكد من عدم فيض الوعاء عند شفط السوائل، قم بأداء الإجراء التالي على فترات منتظمة:

١ ارفع الفوهة من الماء.

٢ اضغط على زر تشغيل/ إيقاف تشغيل الموتور لإيقاف تشغيل الجهاز.

٣ انزع قابس المأخذ الرئيسي من مقبس الحائط.

٤ قم بتفريغ الوعاء.

غسيل السجاد بالشامبو

١ ابدأ بعيداً عن الباب بقدر الإمكان ثم تابع العمل في اتجاه الباب.

٢ استخدم الشامبو بالضغط على زر الإطلاق الموجود على مقبض الأنبوب (شكل ٣٧).

٣ قم بالتنظيف في حركات متراكبة لتغطية المنطقة التي تريد تنظيفها بالكامل.

ملاحظة: إذا بقيت آثار السائل على المنطقة التي قمت بتنظيفها، مرر المكنسة الكهربائية فوق هذه المنطقة مجدداً مع عدم استخدام الشامبو.

٤ حرر زر الإطلاق وأوقف تشغيل المضخة بعد التنظيف باستخدام الشامبو. أبقى على الجهاز مضبوطاً على وضع التشغيل (شكل ٣٨).

٥ ارفع فوهة الخرطوم من الأرضية. ثم اترك الجهاز لبعض الوقت ليشفط الهواء الجاف في سلاسة إلى الداخل لتجفيف الأجزاء الداخلية من خرطوم وأنبوب الشفط (شكل ٣٩).

٦ أوقف تشغيل الجهاز.

أساليب تنظيف السجاد بالشامبو

وفقاً لدرجة اتساع السجاد، يمكنك استخدام (أو الدمج بين) الثلاثة أساليب التالية لتنظيف السجاد بالشامبو.

١ الشطف

- إذا كان السجاد (أو أي جزء منه) في حاجة إلى التنظيف السطحي فقط، لن تحتاج إلى استخدام الكثير من الشامبو.

- قد يكون كافياً أن تستخدم الشامبو فقط عند عمل أول حركة للتنظيف في اتجاهك.

- ثم حرر مفتاح إطلاق الشامبو وحرك فوهة الخرطوم فوق المنطقة التي تم تنظيفها لبضع مرات دون استخدام الشامبو.

٢ التنظيف العميق

- حرك الفوهة فوق المنطقة المطلوب تنظيفها لبضع مرات مع استخدام الشامبو للتنظيف الشامل لسجادة شديدة الاتساع أو لجزء منها.

٣ التنظيف الإضافي الشامل

- أوقف تشغيل الموتور ولكن أبقى على تشغيل المضخة للتنظيف الإضافي الشامل للأماكن شديدة الاتساع أو البقع الشديدة.

- اضغط على زر إطلاق الشامبو لاستخدامه في التنظيف.

- اترك الشامبو ليتفاعل مع الأوساخ على المكان المراد تنظيفه لبضع دقائق قبل تشغيل الموتور مرة أخرى لشفط الشامبو.

- احرص على عدم استخدام كمية كبيرة من الشامبو حتى لا يتسبب ذلك في تلف السجاد.

نصائح لتنظيف السجاد بالشامبو

- لا تستخدم الشامبو في تنظيف الأرضيات غير المقاومة للماء. اتصل بمورد السجاد إذا كانت لديك أية شكوك حول ذلك.

- لا تستخدم الشامبو مع الأقمشة الرقيقة والسجاد المشغول يدوياً أو السجاد ذي الألوان الحساسة.

- اختبر سجادة من حيث ثبات الألوان عن طريق صب بعض من الشامبو المخفف بالماء على قطعة قماش بيضاء. ثم حك قطعة القماش

بجزء غير واضح من السجاد. إذا لم توجد أية آثار للبقع اللونية على قطعة القماش فقد تكون السجادة ثابتة الألوان.

- ومع ذلك، لا تستخدم الشامبو في تنظيف السجاد إذا وجدت آثار للبقع اللونية على قطعة القماش. اتصل بالشخص المتخصص إذا ساورتك

أي شكوك حيال هذه العملية.

- نلف المنطقة بأكملها تنظيفاً شاملاً قبل البدء في التنظيف باستخدام الشامبو.

- تأكد من وجود تهوية مناسبة للغرفة خلال وبعد عملية التنظيف باستخدام الشامبو لتسهيل تجفيفها بسرعة.

- اترك السجادة لتجف جيداً قبل السير عليها مرة أخرى: تتطلب المناطق التي تم تنظيفها تنظيفاً سطحياً مدة ٣٠ دقيقة حتى تجف، بينما

يتطلب تجفيف المناطق التي تم تنظيفها تنظيفاً عميقاً حوالي ساعتين. وبالطبع تتوقف المدة الزمنية المطلوبة لتجفيف السجادة على

كمية الشامبو المستخدمة ودرجة الحرارة ونسبة الرطوبة في الهواء والتهوية.

- يمكنك فوهات الخراطيم الشفافة (فوهة خرطوم الحقن المزوج وفوهة الخرطوم المخصص لتنظيف التنجيد) من التحقق مما إذا كانت

السجادة أو الأرضية الصلبة نظيفة. عليك بكل بساطة أن تتحرى لون المحلول المستخرج.

٣ أخرج وحدة الموتور من الوعاء مستخدماً المقيض (شكل ١١).

٤ فك كيس تجميع الغبار القابل لإعادة الاستخدام (في بعض الدول فقط) أو كيس تجميع الغبار الورقي (انظر فصل "الاستبدال") (شكل ٢٠).

٥ أدخل الوحدة العائمة في الوعاء مستخدماً المقيض الخاص بها (شكل ٢١).

ملاحظة: يتم تركيب الوحدة العائمة في الجهاز بطريقة واحدة فقط.

٦ اقلب وضع وحدة الموتور من أعلى لأسفل (شكل ١٢).

٧ أدخل الناشر في وحدة الموتور (شكل ٢٢).

٨ أعد وحدة الموتور مرة أخرى في الوعاء وقم بقلب مشابك القمط ("نقرة") (شكل ١٨).

٩ أنزع الفلتر الدقيق (طرز معينة فقط) (شكل ٢٣).

ملاحظة: إذا تعرض الفلتر الدقيق للرطوبة الزائدة في الهواء فقد يفقد خواصه الكهروستاتية. الجهاز معد الآن لشطف السوائل.

التجهيز للتنظيف باستخدام الشامبو

تحتاج إلى الوحدة العائمة والناشر وخزان الشامبو (ممتلئ بالشامبو والماء) وفوهة الحقن المزودج للشامبو وزر إطلاق الشامبو حتى تتمكن من تنظيف الأرضيات باستخدام الشامبو.

١ اتبع الخطوات من ١ إلى ٩ "التجهيز لشطف السوائل باستخدام المكنسة الكهربائية".

٢ املاً خزان الشامبو بالماء البارد (شكل ٢٤).

٣ أضف مقدار كوب معيارية من سائل التنظيف إلى الخزان الممتلئ بالكامل (شكل ٢٥).

٤ ركب خزان الشامبو في الجهاز (شكل ٢٦).

٥ أدخل خرطوم الشامبو القصير في الوصلة الموجودة بالمكنسة الكهربائية (١) وأدره في عكس اتجاه عقارب الساعة (٢) (شكل ٢٧).

٦ وصل خرطوم الشامبو الطويل بزر إطلاق الشامبو (شكل ٢٨).

٧ ثبت زر إطلاق الشامبو بمقبض خرطوم الشطف (شكل ٢٩).

٨ أدخل طرف خرطوم الشامبو الطويل بقوة في الوصلة الموجودة بالمكنسة الكهربائية ("نقرة") (شكل ٣٠).
- لتحرير خرطوم الشامبو، اضغط الحلقة في اتجاه الجهاز (شكل ٣١).

٩ ثبت خرطوم الشامبو الطويل مع خرطوم وأنبوب الشطف باستخدام مشابك خرطوم الشامبو (شكل ٣٢).

١٠ ركب فوهة الحقن المزودج (شكل ٦).

أصبح الجهاز جاهزاً الآن للقيام بعملية استخدام الشامبو في تنظيف الأرضيات الناعمة مثل السجاد والبسط.

استخدام الجهاز

١ اسحب سلك المأخذ الرئيسي من الجهاز للخارج وأدخل قابس المأخذ الرئيسي في مقبس الحائط (شكل ٣٣).

٢ اضغط على زر تشغيل/إيقاف تشغيل الموتور لتشغيل الجهاز (شكل ٣٤).

الاستخدام الجاف

فوهة الخرطوم القابلة للتحويل

١ يمكنك استخدام فوهة الخرطوم القابلة للتحويل لتنظيف الأرضيات الصلبة والناعمة باستخدام المكنسة الكهربائية: (شكل ٣٥).
- يمكنك استخدام فوهة الخرطوم لتنظيف الأرضيات الصلبة (الخشب والسيراميك والأحجار والأرضيات المصنعة) عندما يكون شريط الفرشاة ممتدلاً للخارج.

- يمكنك استخدام فوهة الخرطوم لتنظيف الأرضيات الناعمة (مثل السجاد والبسط) عندما يكون شريط الفرشاة ممتدلاً للداخل.

٢ لفك الأنبوب، اضغط على الزر المحمل بزئبرك واسحب أجزاء الأنبوب عكس اتجاه بعضها البعض.

الأنبوب التليسكوبي الثلاثي (في طرز معينة فقط)

١ اضغط الأنبوب على الطول الذي تجده ملائمًا لك أثناء عملية التنظيف باستخدام المكنسة الكهربائية. اضغط على واحدة من الجلبتين إلى أسفل واسحب جزء الأنبوب فوق الجلبة لأعلى أو ادفعه لأسفل (شكل ٥).

فوهة الخرطوم

١ وصل فوهة الخرطوم بالأنبوب (شكل ٦).

٢ وصل فوهة الخرطوم بالمقبض اليدوي مباشرة إذا كنت ترغب في وجود فوهة الخرطوم في متناول يديك (لتنظيف السلالم أو التنجيد أو النسيج المطرز) (شكل ٧).

قم بتجهيز المكنسة الكهربائية إما للاستخدام الجاف أو للاستخدام مع السوائل.

ملاحظة: يكون الجهاز معداً للاستخدام مع السوائل عندما تقوم بفك ملحقاته.

التجهيز للاستخدام الجاف

احرص دائماً على فك الوحدة العائمة والناشر وإدخال الفلتر الدقيق (في طرز معينة فقط) وكيس تجميع الغبار الورقي أو الكيس القابل لإعادة الاستخدام (في بعض الدول فقط) قبل أن تستخدم المكنسة الكهربائية في تنظيف المواد الجافة.

١ تأكد من أن الجهاز غير موصل بالكهرباء.

٢ أدر خرطوم الشامبو في اتجاه عقارب الساعة (١) ثم انزعه من وحدة الموتور (٢) (شكل ٨).

٣ فك خزان الشامبو (شكل ٩).

٤ فك مشابك القمط (شكل ١٠).

٥ أخرج وحدة الموتور من الوعاء مستخدماً المقبض (شكل ١١).

٦ اقلب وضع وحدة الموتور من أعلى لأسفل (شكل ١٢).

٧ فك الناشر من وحدة الموتور (شكل ١٣).

٨ فك الوحدة العائمة من الوعاء (شكل ١٤).

٩ كيس تجميع الغبار الورقي أو كيس تجميع الغبار القابل لإعادة الاستخدام (في بعض الدول فقط). اضغط على الزراع الأحمر وأستمر في الضغط عليه أثناء وضع الجزء الأمامي من كيس تجميع الغبار في الحامل (شكل ١٥).

١٠ أدخل حافة القاع أولاً (١)، ثم اضغط على الحافة العليا لوضعها في المكان المخصص لها (٢) (شكل ١٦).

ملاحظة: تأكد من وضع التوتوين الخاصين بالنقطة الأمامية في الاتجاه الأسفل وإرساء منتصف حافة القاع على طرف الحامل.

١١ أدخل الحامل مع كيس تجميع الغبار في الجهاز بحيث يتم تثبيت الحامل في مكانة باستخدام طرفين بداخل الوعاء (شكل ١٧).

١٢ أعد وحدة الموتور مرة أخرى في الوعاء وقم بقفّل مشابك القمط "نقرة" (شكل ١٨).

١٣ ركب الفلتر الدقيق في المكان المخصص له (في طرز معينة فقط) (شكل ١٩).

ملاحظة: اطلع على فصل "الاستبدال" لكي تستبدل كيس تجميع الغبار الورقي أو فصل "التنظيف والصيانة" لتفريغ كيس تجميع الغبار القابل لإعادة الاستخدام (في بعض الدول فقط).

التجهيز للاستخدام مع السوائل

احرص دائماً على إزالة الفلتر الورقي أو الفلتر القابل لإعادة الاستخدام (في بعض الدول فقط) والفلتر الدقيق (طرز معينة فقط) قبل استخدام الجهاز مع السوائل.

التجهيز لشطف السوائل باستخدام المكنسة الكهربائية

تحتاج إلى الوحدة العائمة والناشر لشطف السوائل باستخدام المكنسة الكهربائية.

١ تأكد من أن الجهاز غير موصل بالكهرباء.

٢ فك مشابك القمط (شكل ١٠).

تحذير

- تأكد من ملائمة مستوى فولتية التيار الكهربائي المشار إليه على لوحة الطراز لفولتية المأخذ الرئيسي المحلي قبل توصيل الجهاز. توجد صفيحة الطراز في قاع وحدة الموتور.
 - لا تستخدم الجهاز إذا كان السلك الكهربائي أو القابس أو الجهاز نفسه تالفاً.
 - في حالة تلف سلك التيار الكهربائي، يجب استبداله دوماً عن طريق Philips أو من أي مركز صيانة معتمد منها أو بواسطة أشخاص على نفس الدرجة من التأهيل لتفادي وقوع الخطر.
 - هذا الجهاز غير مخصص للاستخدام عن طريق أشخاص يعانون من نقص في القدرات الجسدية أو الحسية أو العقلية (بما في ذلك الأطفال)، أو من تنقصهم الخبرة والمعرفة، ما لم تتوافر لهم المراقبة أو تعليمات استعمال الجهاز عن طريق أحد الأشخاص يكون مسؤولاً عن سلامتهم.
 - يجب مراقبة الأطفال للتأكد من عدم عبثهم بالجهاز.
 - احتفظ بسائل التنظيف بعيداً عن متناول الأطفال.
 - لا توجه الخرطوم أو الأنبوب أو أي ملحقات أخرى نحو العينين أو الأذنين ولا تضعه في فمك عندما يكون موصولاً بالمكنسة الكهربائية أثناء تشغيلها.
 - لا توصل الجهاز بالكهرباء قبل أن يكون معداً تماماً للاستخدام.
 - تأكد من عدم ابتلال يديك ومن جفاف قابس المأخذ الرئيسي عند توصيل الجهاز أو فصله عن الكهرباء.
- تنبيه
- احرص دائماً على إزالة الفلتر الدقيق وكيس الغبار الورقي أو القابل لإعادة الاستخدام (في بعض الدول فقط) قبل استخدام الجهاز مع السوائل.
 - احرص دائماً على تركيب الناشر والوحدة العائمة قبل استخدام الجهاز مع السوائل.
 - قبل تنظيف الجهاز وقبل فتح الوعاء، انزع قابس المأخذ الرئيسي من مقبس الحائط دائماً إذا لم يكن الجهاز يعمل بشكل ملائم.
 - تتعرض فحطات كيس تجميع الغبار للانسداد في حالة استخدام الجهاز في شطف الرمال والرمال الدقيقة والجير وغبار الأسمنت وما شابه ذلك من المواد. ونتيجة لذلك، يشير مؤشر امتلاء كيس تجميع الغبار إلى امتلاءه. استبدل كيس تجميع الغبار الذي يمكن التخلص منه أو قم بتفريغ كيس تجميع الغبار القابل لإعادة الاستخدام (في بعض الدول فقط)، حتى إذا لم يكن ممتلئاً بعد (انظر فصل "الاستبدال").
 - فقط استخدم كيس تجميع الغبار الورقي Philips Athena أو القابل لإعادة الاستخدام (في بعض الدول فقط).
 - لا تستخدم الجهاز على الإطلاق بدون فلتر حماية الموتور. يمكن أن يتسبب ذلك في تلف الموتور وتقليل عمر الجهاز.
 - احرص دائماً على تفريغ وتنظيف وتجفيف الوعاء بعد الاستخدام مع السوائل. اجعل الجهاز يشطف الهواء الجاف لبضع دقائق لتجفيف الأجزاء الداخلية من الأنبوب والخرطوم. يساعد ذلك على منع وجود الرائحة الكريهة عند استخدامك للمكنسة الكهربائية في المرة التالية. كما يساعد أيضاً على منع ابتلال كيس تجميع الغبار الورقي. يجب شطف المواد الجافة والغبار فقط إذا كان هناك كيس لتجميع الغبار ورقي أو قابل لإعادة الاستخدام (في بعض الدول فقط) في الجهاز.
 - لا تشغل المضخة إلا بعد قيامك بملء خزان الشامبو ووضعها في الجهاز وتوصيله بالخرطومين المخصصين للتنظيف بالشامبو. أوقف تشغيل المضخة على الفور إذا أصبح خزان الشامبو حاوياً. يمكن أن تتعرض المضخة للتلف في حالة استخدامها بدون ماء.
 - لإطالة عمر مضخة الشامبو، قم بتنظيفها مستخدماً خليط من الماء والخل الأبيض مرة واحدة كل سنة. اتبع التعليمات الواردة في فصل "التنظيف والصيانة".
 - أوقف تشغيل الجهاز دائماً بعد الاستخدام وانزع قابس المأخذ الرئيسي من مقبس الحائط.
 - لا تقم بتخزين الجهاز عند درجة حرارة أقل من صفر مئوية حتى لا يتجمد.
 - مستوى الضجيج: $LC = 82$ ديسيبل (أمبير)

الحقول الكهرومغناطيسية (EMF)

هذا الجهاز من Philips متوافق مع كافة المعايير المتعلقة بالحقول الكهرومغناطيسية (EMF)، يعد استخدام هذا الجهاز آمناً إذا استخدم بشكل صحيح حسب التعليمات الواردة في دليل المستخدم هذا، وذلك حسب الدلائل العلمية المتوفرة اليوم.

التجهيز للاستخدام

توصيل وفك الملحقات

الخرطوم

١ لتوصيل الخرطوم، أدخله في وصلة الخرطوم مع الدوران قليلاً في اتجاه عقارب الساعة (شكل ٢).

٢ لفك الخرطوم، انزعه من وصلة الخرطوم مع الدوران قليلاً في عكس اتجاه عقارب الساعة (شكل ٣).

الأنبوب

٣ لتوصيل الأنبوب، اضغط على الزر المحمل بزئبرك وأدخل الجزء الضيق في الجزء الأوسع. (شكل ٤).
٤ يفقر الزر لأعلى في حالة إدخاله بشكل ملائم في الفتحة.

مبروك على شرائك الجهاز ومرحباً بك في عالم Philips! للاستفادة الكاملة من الدعم الذي تقدمه Philips، سجل منتجك على www.philips.com/welcome.

الوصف العام (شكل 1)

- | | |
|----|--|
| A | الاستخدام الجاف |
| 1 | وصلة الخرطوم |
| 2 | خرطوم الشفط |
| 3 | مفتاح التحكم الميكانيكي في قوة الشفط |
| 4 | أنبوب الشفط |
| 5 | أنبوب تليسكوبي ثلاثي (في طرز معينة فقط) |
| 6 | مشبك التخزين في وضع عمودي (في طرز معينة فقط) |
| 7 | فوهة الخرطوم |
| 8 | زر تشغيل (on) / إيقاف (off) الموتور |
| 9 | المقبض |
| 10 | زر إعادة لف السلك الكهربائي للتخزين |
| 11 | الفلتر الدقيق (طرز معينة فقط) |
| 12 | سلك المأخذ الرئيسي |
| 13 | فتحة التخزين |
| 14 | المشابك |
| 15 | وحدة الموتور |
| 16 | صفحة الطراز |
| 17 | حامل كيس تجميع الغبار |
| 18 | كيس تجميع الغبار |
| 19 | الوعاء |
| 20 | وسيلة لتخزين قطعتين صغيرتين من الملحقات (فرشاة صغيرة أو فوهة خرطوم صغيرة أو فتحة مرنة لفوهة الخرطوم) |
| B | الاستخدام مع السوائل |
| 1 | مشابك خرطوم الشامبو |
| 2 | زر إطلاق الشامبو |
| 3 | خراطيم الشامبو |
| 4 | وصلات خرطوم الشامبو |
| 5 | خزان الشامبو |
| 6 | زر تشغيل (ON) / إيقاف (OFF) مضخة الشامبو المزود بلمبة ضوء |
| 7 | الناشر |
| 8 | فلتر حماية الموتور |
| 9 | سائل تنظيف (Philips (HR6965 |
| 10 | الوحدة العائمة المزودة بفلتر الرغبة |
| 11 | فوهة الخرطوم الخاصة بالتنجيد |
| 12 | فوهة الحقن المزود للشامبو |
| 13 | مهايئ الأرضيات الصلبة |

هام

يرجى قراءة دليل المستخدم هذا بعناية قبل استخدام الجهاز والاحتفاظ به للرجوع إليه في المستقبل.

خطر

- لا تقم أبداً بشفط أي رماذ (من طفايات السجائر أو المداخن) حتى يبرد تماماً.
- لا تقم أبداً بشفط المواد البترولية أو الدهانات أو زيت الديزل أو زيت البارافين أو أي مواد أخرى قابلة للاشتعال أو السوائل المتفجرة.
- لا تستخدم الجهاز في غرف بها بخار قابل للانفجار (المواد البترولية أو سائل تخفيف التركيز أو السوائل المذيبة).
- لا تغمر وحدة الموتور في الماء مطلقاً.
- لا تقم أبداً بتوجيه تيار الشامبو نحو القوالب أو المقابس أو الأجهزة الكهربائية.

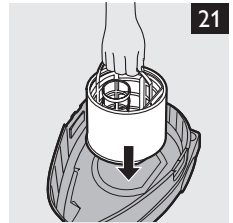
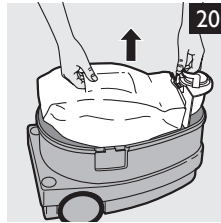
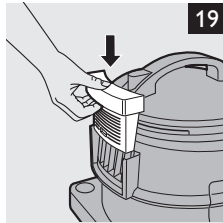
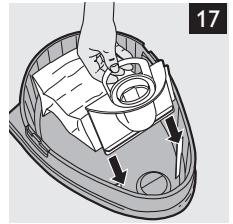
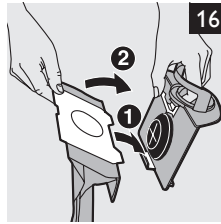
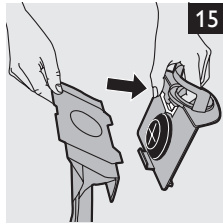
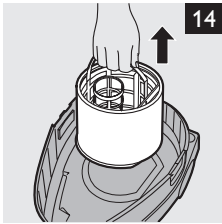
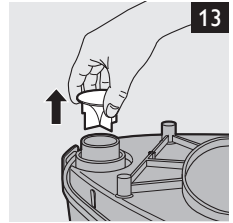
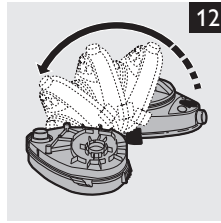
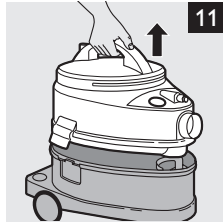
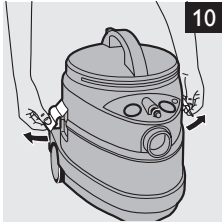
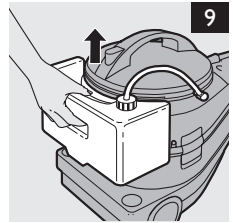
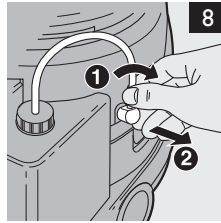
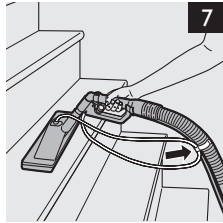
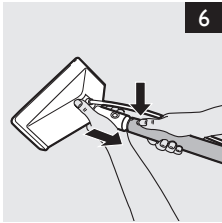
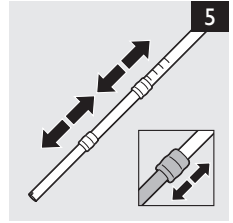
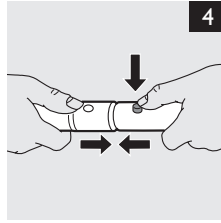
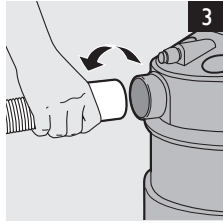
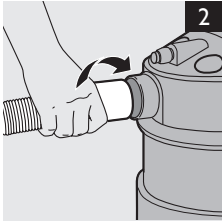

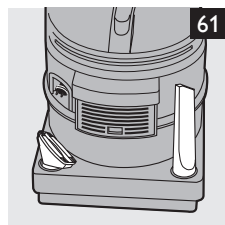
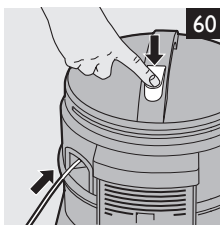
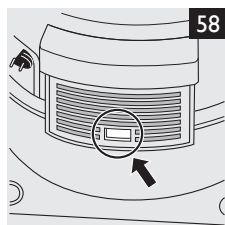
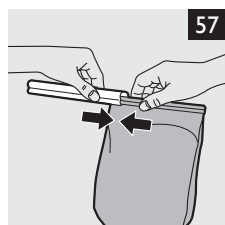
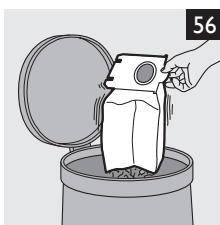
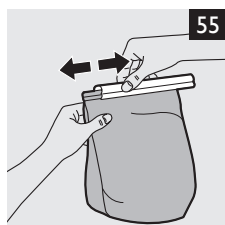
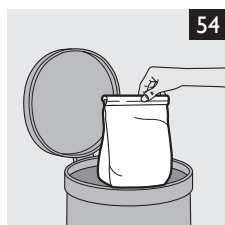
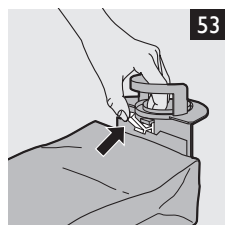
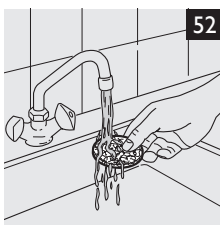
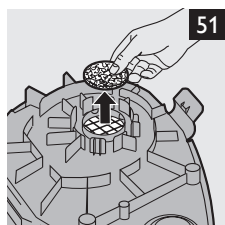
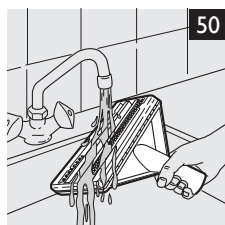
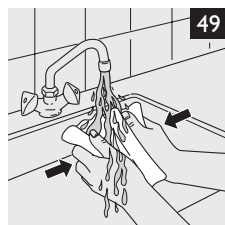
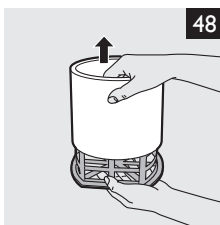
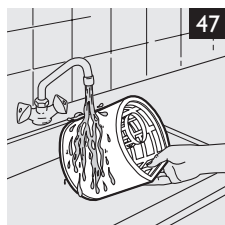
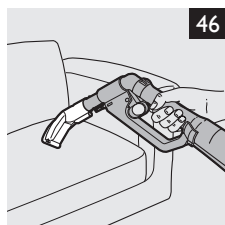
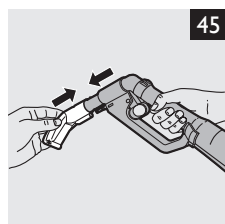
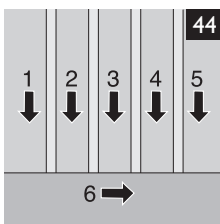
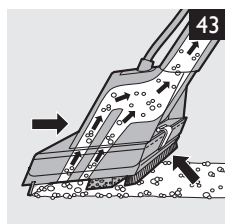
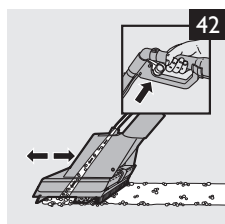



www.philips.com

 100% recycled paper
100% papier recyclé

4222.003.3340.4