

Always there to help you

Register your product and get support at

www.philips.com/welcome

PD9015



Příručka pro uživatele	3	Felhasználói kézikönyv	41
Instrukcja obsługi	79	Manual do utilizador	117
Príručka uživateľa	155	Käyttöopas	193
Руководство пользователя	231	Εγχειρίδιο χρήσης	273

PHILIPS

Obsah

1 Důležité informace	5
Upozornění týkající se bezpečnosti	5
Bezpečnost	5
Prohlášení o shodě	7
Péče o životní prostředí	7
Copyright	9
Záruka	9

2 Váš nový přehrávač	10
Obsah balení	10
Přehled	11

3 Začínáme	16
Nabíjení	16
Instalace baterie v dálkovém ovladači	18
Zapnutí/vypnutí	18
Výběr jazyka OSD	19

4 Přehrávání disků	21
Možnosti přehrávání	21
Rodičovský zámek	24
Spořič obrazovky	25
Připojení dalších zařízení	26
Nastavení disku DVD	26

5 Sledování digitální televize a poslech rádia	28
Připojení televizní antény	28
Nastavení při prvním zapnutí	29
Zapnutí televize nebo rádiových stanic	30
Nastavení	33

6 Přehrávání z jednotky USB	37
------------------------------------	----

7 Informace o produktu	38
-------------------------------	----

8 Řešení problémů	39
--------------------------	----

1 Důležité informace

Upozornění týkající se bezpečnosti

Před použitím tohoto výrobku si přečtěte všechny pokyny a ujistěte se, že jim rozumíte. Pokud v důsledku neuposlechnutí těchto pokynů dojde k poškození přístroje, záruka na přístroj zanikne.

Bezpečnost

Používejte pouze doplňky nebo příslušenství doporučené výrobcem.

Výrobek chraňte před kapající a stříkající vodou.

Na výrobek nepokládejte žádné nebezpečné předměty (např. předměty naplněné tekutinou nebo hořící svíčky).

Baterie (sada akumulátorů nebo nainstalované baterie) by neměly být vystavovány nadměrnému teplu, jako např. slunečnímu svitu, ohni a podobně.

V případě nesprávně provedené výměny baterie hrozí nebezpečí výbuchu. Baterii vyměňte pouze za stejný nebo ekvivalentní typ.

Nebezpečí spolknutí baterií!

- Výrobek nebo dálkový ovladač může obsahovat knoflíkovou baterii, kterou by mohlo dítě spolknout. Uchovávejte baterii vždy mimo dosah malých dětí! V případě spolknutí může baterie způsobit vážné zranění nebo smrt. Během dvou hodin od okamžiku spolknutí může dojít k vážným vnitřním popáleninám.
- Pokud máte podezření, že baterie byla spolknuta nebo umístěna do jakékoli části těla, okamžitě vyhledejte lékařskou pomoc.
- Při výměně baterií vždy udržujte veškeré nové i použité baterie mimo dosah dětí. Po výměně baterie zkontrolujte, zda je přihrádka na baterie bezpečně uzavřena.

- V případě, že není možné přihrádku na baterie bezpečně uzavřít, přestaňte výrobek používat. Udržujte výrobek mimo dosah dětí a obraťte se na výrobce.

Úpravy výrobku mohou vést ke škodlivému záření EMC nebo jiným nebezpečným situacím.



Varování

- Systém domácího kina s DVD je navržen jako perfektní doplněk vaší domácnosti.



Varování

- Nikdy neodstraňujte kryt tohoto výrobku.
- Nikdy nemažte žádnou část tohoto výrobku.
- Nepokládejte výrobek na jiné elektrické zařízení.
- Výrobek nevystavujte přímému slunci, otevřenému ohni nebo žáru.
- Nikdy se nedívejte do laserového paprsku uvnitř výrobku.
- Ujistěte se, že máte vždy snadný přístup k napájecímu kabelu, zástrčce nebo adaptéru, abyste mohli výrobek odpojit od napájení.

Bezpečnost poslechu



A pleine puissance, l'écoute prolongée du baladeur peut endommager l'oreille de l'utilisateur.



Varování

- Chcete-li předejít riziku poškození sluchu, neposlouchejte po dlouhou dobu hudbu na příliš vysokou hlasitost.

Maximální výstupní napětí přehrávače by nemělo být vyšší než 150 mV.

Prohlášení o shodě



Tento výrobek odpovídá požadavkům Evropské unie na vysokofrekvenční odrušení.

Zařízení je opatřeno tímto štítkem:



Poznámka

- Štítek s typovými údaji je umístěn na spodní straně výrobku.

Péče o životní prostředí

Informace o ochraně životního prostředí

Veškerý zbytečný obalový materiál byl vynechán. Snažili jsme se, aby bylo možné obalový materiál snadno rozdělit na tři materiály: lepenku (krabice), polystyrén (ochranné balení) a polyetylen (sáčky, ochranné fólie z lehčeného plastu).

System se skládá z materiálů, které je možné v případě demontáže odbornou firmou recyklovat a opětovně použít. Při likvidaci obalových materiálů a starého zařízení se řiďte místními předpisy.



Výrobek je navržen a vyroben z vysoce kvalitního materiálu a součástí, které lze recyklovat a znovu používat.



Pokud je výrobek označen tímto symbolem přeškrtnutého kontejneru, znamená to, že podléhá směrnici EU 2002/96/ES.

Zjistěte si informace o místním systému sběru tříděného odpadu elektrických a elektronických výrobků.

Postupujte podle místních nařízeních a nelikvidujte staré výrobky spolu s běžným komunálním odpadem. Správnou likvidací starého výrobku pomůžete předejít možným negativním dopadům na životní prostředí a zdraví lidí.



Výrobek obsahuje baterie podléhající směrnici EU 2006/66/ES, které nelze odkládat do běžného komunálního odpadu. Informujte se o místních pravidlech sběru tříděného odpadu baterií, protože správnou likvidací starého výrobku pomůžete předejít možným negativním dopadům na životní prostředí a zdraví lidí. Vyjmutí vestavěné baterie musí provádět jen profesionálně vyškolený pracovník.

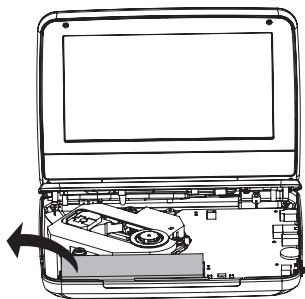

Copyright



Be responsible
Respect copyrights

Tento výrobek využívá technologii na ochranu proti kopírování, která je chráněna patenty registrovanými v USA a jinými právy na ochranu duševního vlastnictví společnosti Rovi Corporation. Zpětná analýza a dekompilace jsou zakázány.

Technické údaje lze měnit bez předchozího upozornění. Ochranné známky jsou majetkem společnosti Koninklijke Philips Electronics N.V. nebo příslušných vlastníků. Společnost Philips si vyhrazuje právo kdykoli změnit výrobky bez povinnosti přizpůsobit odpovídajícím způsobem starší příslušenství.



Vyrobeno s licencí od společnosti Dolby Laboratories.
Dolby a symbol dvojitého D jsou ochranné známky společnosti Dolby Laboratories.

Záruka

- Nikdy se nepokoušejte výrobek opravit. Mohlo by dojít ke zranění nebo poškození výrobek a zneplatnění záruky.
- Výrobek a příslušenství používejte jen v souladu s pokyny výrobce. Symbol varování na zadní straně výrobku označuje riziko úrazu elektrickým proudem.
- Nikdy neodstraňujte kryt výrobku. V případě servisu nebo opravy vždy kontaktujte zákaznickou podporu společnosti Philips.
- Jakákoli operace výslovně zakázaná v této příručce a jakékoli úpravy a montážní postupy nedoporučené nebo neschválené v této příručce ruší platnost záruky.

2 Váš nový přehrávač

Přehrávač PD9015 umožňuje provádět tyto činnosti:

- Na tomto přehrávači lze přehrávat následující typy disků (včetně CD-R, CD-RW, DVD±R a DVD±RW):
- DVD-Video, Video CD, Audio CD, MP3 CD, disky se soubory JPEG
- Přijímat digitální televizní nebo rádiové programy ze služeb DVB (Digitální vysílání videa)
- Přehrávat média uložená ve velkokapacitním paměťovém zařízení USB.

Obsah balení

Zkontrolujte a ověřte obsah balení:

- Přenosný přehrávač DVD
- Dálkový ovladač
- Síťový adaptér; DC120150110 (Philips)
- Adaptér do auta
- Kabel AV
- Montážní brašna
- Anténa
- Uživatelská příručka

Přehled

Hlavní jednotka

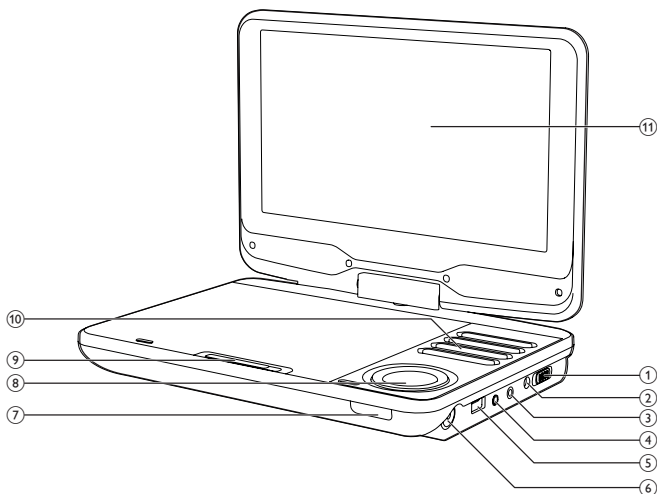







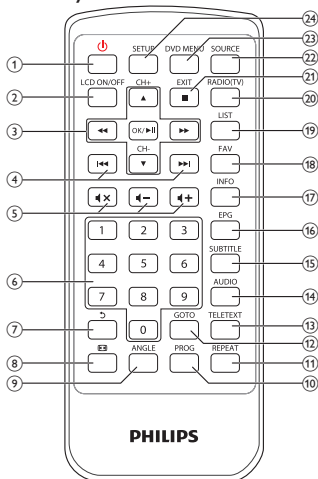









- ① **•ON OFF•**
 - Posunutím přehrávač zapnete nebo vypnete.
- ② **DC IN 12V**
 - Napájecí zásuvka
- ③ **PHONE**
 - Konektor k připojení sluchátek
- ④ **AV OUT**
 - Konektor výstupu zvuku/videa.

- ⑤ **USB**
- Konektor pro zařízení USB
- ⑥ **Konektor antény**
- ⑦ **CHR/IR**
- Indikátor nabíjení/Senzor dálkového ovládání
- ⑧ **▲ (CH+), ▼ (CH-), ◀▶**
- Slouží k procházení nabídek.
- ▲ (CH+), ▼ (CH-)**
- **DVB-T:** Slouží k přepnutí na další nebo předchozí kanál.
- ◀◀▶▶**
- **DVD/USB:** Vyhledávání zpět nebo vpřed různými rychlostmi.
- OK/▶■**
- Potvrdí zadání nebo výběr.
 - **DVD/USB:** Spuštění, pozastavení nebo obnovení přehrávání.
- ⑨ **OPEN**
- Otevře přihrádku na disk.
- ⑩ **SETUP**
- Slouží k otevření nebo ukončení nabídky nastavení.
- SOURCE**
- Přepínání mezi režimy DVD, DVB-T a USB.
- DVD MENU**
- U disku DVD otevře nebo ukončí nabídku disku.
 - U disku VCD zapne nebo vypne režim PBC (řízení přehrávání).
- EXIT/■**
- **DVD/USB:** Zastavení přehrávání.
 - **DVB-T:** Přechod do předchozí nabídky.
- VOL+/-**
- Nastavení hlasitosti.
- ◀◀▶▶**
- **DVD/USB:** Přechod na předcházející nebo následující titul, kapitolu nebo stopu.
- ⑪ **Panel displeje**

Dálkový ovladač



- ①  • Zapnutí přehrávače z pohotovostního režimu nebo přepnutí zpět do pohotovostního režimu.
- ② LCD ON/OFF • Zapnutí nebo vypnutí obrazovky.
- ③ , , , 
- Slouží k procházení nabídek.
- , 
- **DVB-T:** Slouží k přepnutí na další nebo předchozí kanál.
- , 
- **DVD/USB:** Vyhledávání zpět nebo vpřed různými rychlostmi.
- OK/  
- Potvrdí zadání nebo výběr.
 - **DVD/USB:** Spuštění, pozastavení nebo obnovení přehrávání.

- ④  **DVD/USB:** Přejít na předcházející nebo následující titul, kapitolu nebo stopu.
- ⑤ 
 **Slouží ke zvýšení nebo snížení hlasitosti.**
 **Ztlumí nebo obnoví hlasitost.**
- ⑥ **0-9**
• Číselná klávesnice
- ⑦ **U**
• **DVD:** (u disku VCD se zapnutou funkcí PBC) Návrat do předchozí nabídky PBC.
• **DVB-T:** Návrat do předchozího kanálu. Přejmenování kanálů v nabídce Úprava programu.
• **USB:** Návrat do předchozí složky.
- ⑧  **DVD/USB:** Přiblížení nebo oddálení snímku nebo obrazu videa.
• **DVB-T:** Nastavuje poměr stran obrazovky.
- ⑨ **ANGLE**
• **DVD:** Vybere jiný úhel pohledu disku DVD.
- ⑩ **PROG**
• **DVD:** Na programování stop.
- ⑪ **REPEAT**
• **DVD/USB:** Zopakuje kapitolu/stopu/titul.
- ⑫ **GO TO**
• **DVD/USB:** Přejít na kapitolu/stopu/titul nebo dobu přehrávání.
- ⑬ **TELETEXT**
• **DVB-T:** Zapíná a vypíná teletext.
- ⑭ **AUDIO**
• **DVD:** Výběr jazyka zvuku u disku DVD. Výběr režimu zvuku u disku VCD.
• **DVB-T:** Výběr jazyka zvuku aktuální služby.
• **USB:** Výběr režimu zvuku u filmu.

- 15) **SUBTITLE**
- **DVD:** Vybere jazyk titulků disku DVD.
 - **DVB-T:** Výběr režimu titulků aktuální služby.
 - **USB:** Přístup k nabídce titulků.
- 16) **EPG**
- **DVB-T:** Zapne nebo vypne funkci EPG (Electronic Programme Guide – Elektronický programový průvodce). Povolené pouze u digitálních kanálů.
- 17) **INFO**
- **DVD/USB:** Zobrazení informací o přehrávání, jsou-li k dispozici.
 - **DVB-T:** Zobrazí informace o kanálu (jsou-li k dispozici).
- 18) **FAV**
- **DVB-T:** Přístup nebo ukončení nabídky seznamu oblíbených kanálů.
- 19) **LIST**
- **DVB-T:** Zobrazí seznam kanálů.
- 20) **RÁDIO (TELEVIZOR)**
- **DVB-T:** Přepínání mezi poslechem rádia a sledováním televize.
- 21) **EXIT/ ■**
- **DVD/USB:** Zastavení přehrávání.
 - **DVB-T:** Přechod do předchozí nabídky.
- 22) **SOURCE**
- Přepínání mezi režimy DVD, DVB-T a USB.
- 23) **DVD MENU**
- U disku DVD otevře nebo ukončí nabídku disku.
 - U disku VCD zapne nebo vypne režim PBC (řízení přehrávání).
- 24) **SETUP**
- **DVD/DVB-T:** Výběr nebo ukončení režimu nastavení.

3 Začínáme



Výstraha

- Ovládací prvky používejte pouze podle popisu uvedeného v této příručce.
- Vždy dodržujte pořadí pokynů této kapitoly.

Jestliže se obrátíte na společnost Philips, budete požádáni o číslo modelu a sériové číslo přehrávače. Číslo modelu a sériové číslo se nacházejí na spodní straně přehrávače. Napište si čísla sem:

Model No. (číslo modelu) _____

Serial No. (sériové číslo) _____

Nabíjení

Nabíjení přes napájecí adaptér





Výstraha

- Hrozí nebezpečí poškození přístroje. Ověřte, zda napětí v elektrické síti odpovídá napětí, které je uvedeno na spodní části přehrávače.

Přehrávač lze nabíjet pouze tehdy, je-li vypnutý nebo v pohotovostním režimu.

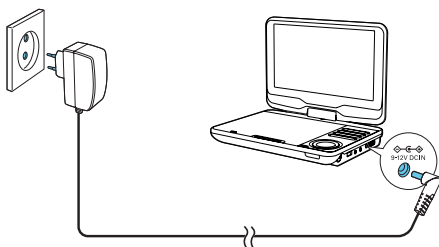
1 Zkontrolujte, zda je přehrávač připojen k napájení.



- 2 Posuňte přepínač **•ON OFF•** na hlavní jednotce do polohy **OFF**.
- Případně můžete přehrávač přepnout do pohotovostního režimu stisknutím tlačítka  na dálkovém ovladači.
 - ↳ Kontrolka **CHR** se rozsvítí (červeně).
 - ↳ Po úplném nabití akumulátoru kontrolka **CHR** zhasne.



Tip

- Chcete-li maximalizovat životnost baterie, nabijte baterie ihned po jejím úplném vybití. Pokud přehrávač delší dobu nepoužíváte, jednou za dva měsíce úplně dobijte baterii.

Nabíjení pomocí adaptéru do auta

Připojte dodávaný adaptér do auta k přehrávači a do automobilového zapalovače cigaret.

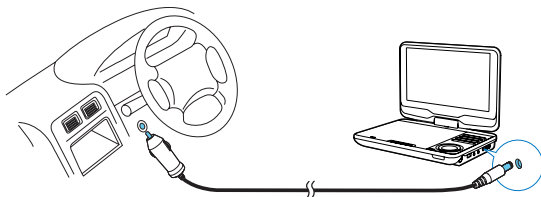

Instalace baterie v dálkovém ovladači



Výstraha

- Nebezpečí výbuchu! Akumulátory chraňte před horkem, slunečním zářením nebo ohněm. Akumulátory nikdy nevhazujte do ohně.
- V případě nesprávně provedené výměny baterie hrozí nebezpečí výbuchu. Baterii vyměňte pouze za stejný nebo ekvivalentní typ.
- Baterie obsahují chemikálie, proto by se měly likvidovat odpovídajícím způsobem.
- Obsahuje chloristan – může vyžadovat zvláštní zacházení. Viz www.dtsc.ca.gov/hazardouswaste/perchlorate.

Před prvním použitím:

- 1 Abyste aktivovali baterii dálkového ovladače, odstraňte ochrannou západku.

Výměna baterie v dálkovém ovladači:

- 1 Otevřete přihrádku na baterie.
- 2 Vložte jednu baterii CR2025 se správnou polaritou (+/-) podle označení.
- 3 Zavřete přihrádku na baterie.

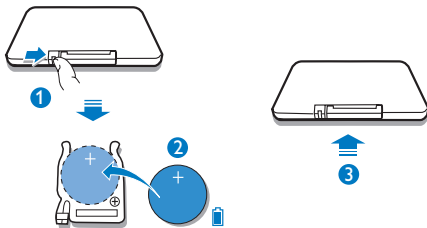

Zapnutí/vypnutí

- 1 Chcete-li přehrávač zapnout, posuňte tlačítko **•ON OFF•** na hlavní jednotce do polohy **ON**.

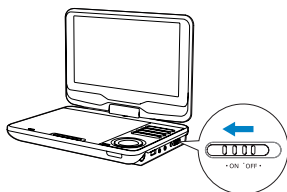

↳ Kontrolka **CHR** se (zeleně) rozsvítí.

- 2 Chcete-li přehrávač vypnout, posuňte tlačítko **•ON OFF•** na hlavní jednotce do polohy **OFF**.
 - Případně můžete přehrávač přepnout do pohotovostního režimu stisknutím tlačítka **⏻** na dálkovém ovladači.
 - ↳ Rozsvítí se kontrolka **CHR** (červeně). Zahájí se nabíjení baterie.
 - ↳ Po úplném nabití baterie kontrolka **CHR** zhasne.

Automatický pohotovostní režim

Pokud není během tří hodin stisknuto žádné tlačítko ani nejsou přehrávána média v režimu DVB-T nebo USB, přehrávač přejde kvůli úspoře energie do pohotovostního režimu.

V režimu DVB-T stiskněte tlačítko **SETUP**. Přejděte do nabídky **[Time] > [Auto Standby]**. Stisknutím tlačítka **◀◀ / ▶▶** zvolte možnost **[On]**.

Výběr jazyka OSD

Můžete vybrat jiný jazyk pro zobrazení nabídek na obrazovce.

V režimu DVD

- 1 Stiskněte tlačítko **SETUP**.
 - ↳ Zobrazí se nabídka nastavení.
- 2 Přejděte na položku **[Language] > [Language]** a stiskněte tlačítko **OK / ▶▶**.
- 3 Stisknutím tlačítka **▲ / ▼** vyberte jazyk.
- 4 Stisknutím tlačítka **OK / ▶▶** volbu potvrďte.

- 5 Stisknutím tlačítka **SETUP** nastavení ukončíte.
V režimu DVB-T
- 1 Stiskněte tlačítko **SETUP**.
↳ Zobrazí se nabídka nastavení.
- 2 Přejděte do nabídky **[Option] > [OSD Language]**.
- 3 Stisknutím tlačítka **◀ / ▶** vyberte jazyk.
- 4 Stisknutím tlačítka **SETUP** nastavení ukončíte.

4 Přehrávání disků

- 1 Posuňte přepínač **OPEN** na přehrávači.
↳ Při prvním použití přehrávače vyjměte ochrannou kartu.
- 2 Vložte disk tak, aby štítkem směřoval nahoru.
- 3 Zatlačením zavřete podavač disku.
↳ Přehrávání se automaticky spustí. Pokud ne, stiskněte tlačítko **OK/▶||**
 - Pokud se zobrazí nabídka, vyberte položku a stiskem tlačítka **OK/▶||** spustíte přehrávání.
 - Pokud chcete přehrávání pozastavit, stiskněte tlačítko **OK/▶||**. Přehrávání obnovte dalším stisknutím tlačítka.
 - Chcete-li ukončit přehrávání, stiskněte tlačítko **EXIT/■**.
 - Chcete-li vybrat předchozí/další položku, stiskněte **◀◀** nebo **▶▶**.
 - Vyhledávání obrazu/zvuku zahájíte stisknutím nebo opakovaným stisknutím tlačítka **◀◀** nebo **▶▶**.

Možnosti přehrávání

Použití nabídky disku

U disků VCD vybavených funkcí ovládání přehrávání (PBC) – pouze verze 2.0 – a disků SVCD,

- 1 Opakovaným stisknutím tlačítka **DVD MENU** vyberte zapnutí nebo vypnutí funkce PBC.
↳ Je-li funkce PBC vypnutá, automaticky se zahájí přehrávání.

Během přehrávání

- Je-li funkce PBC zapnutá, stisknutím tlačítka **⏪** se vrátíte na obrazovku nabídky.



Tip

- Je-li funkce PBC zapnutá, je deaktivovaná číselná klávesnice (0-9).

Program

U disků VCD/SVCD/DVD,

- 1 Během přehrávání stiskněte tlačítko **PROG** na dálkovém ovladači.
↳ Zobrazí se nabídka programu.
- 2 Pomocí číselných tlačítek (0-9) zadejte příslušné číslo titulu/kapitoly/stopy.
- 3 Vyberte možnost **Add to Program** (Přidat do programu) a potvrďte volbu stisknutím tlačítka **OK**.
- 4 Opakováním kroků 2-3 naprogramujete další titul/kapitolu/stopu.
- 5 Chcete-li přehrát program, vyberte možnost **[Play]** a potvrďte volbu stisknutím tlačítka **OK**.
 - Chcete-li ukončit nabídku programu, jednou stiskněte tlačítko **PROG**.
 - Chcete-li smazat program, vyberte možnost **[Clear Program]** a potvrďte volbu stisknutím tlačítka **OK**.

Opakování

- 1 Během přehrávání můžete opakovaným stisknutím tlačítka **REPEAT** vybrat následující možnosti opakování:

U disku DVD

- **[Repeat Chapter]** (aktuální kapitola)
- **[Repeat Title]** (aktuální titul)
- **[Repeat off]**

U disků CD/VCD/SVCD

- **[Repeat Single]** (aktuální stopa)
- **[Repeat All]** (celý disk)
- **[Repeat off]**

U disků JPEG/MP3

- **[Repeat Single]** (aktuální soubor)
- **[Repeat Folder]** (aktuální složka)
- **[Repeat off]**



Tip

- Pokud je u disku VCD/SVCD zapnutá funkce PBC, není možné aktivovat opakování položek.

Vyhledávání podle času nebo čísla titulu, kapitoly či stopy

- 1 Během přehrávání videa/zvuku stiskněte tlačítko **GO TO**.
- 2 Zadejte vybraný čas nebo číslo.
 - Do pole titul/kapitola/stopa zadejte číslo titulu, kapitoly nebo stopy.
 - Do pole času zadejte položku přehrávání v sekvenci v hodinách, minutách a sekundách.
- 3 Stiskněte tlačítko **OK**.
 - ↳ Automaticky začne přehrávání od zvoleného místa.

Chcete-li přímo přeskočit titul/kapitolu/stopu,

- Během přehrávání zadejte příslušné číslo titulu/kapitoly/stopy pomocí číselných tlačítek (0-9).
- V případě potřeby potvrďte volbu stisknutím tlačítka **OK**.

Výběr jazyka zvukového doprovodu

Pro disky DVD obsahující dvě nebo více jazykových verzí zvukového doprovodu.

- Během přehrávání opakovaně stiskněte tlačítko **AUDIO**, dokud nebude vybrán požadovaný jazyk.

Výběr jazyka titulků

Pro disky DVD obsahující dvě nebo více jazykových verzí titulků.

- Během přehrávání opakovaně stiskněte tlačítko **SUBTITLE**, dokud nebude vybrán požadovaný jazyk.

Výběr režimu zvuku

U disků VCD/MP3-CD se dvěma nebo více zvukovými stopami,

- Opakovaným stisknutím tlačítka **AUDIO** vyberte zvukový kanál: **[Left]**, **[Right]**, **[Mix]** nebo **[Stereo]**.

Výběr pohledového úhlu

Chcete-li vybrat u disku DVD pohledový úhel,

- Během přehrávání opakovaně stiskněte tlačítko **ANGLE** na dálkovém ovladači.

Zoom

U disků DVD, VCD a JPEG CD můžete přiblížit nebo oddálit obraz.

- 1 Opakovaným stisknutím tlačítka  přiblížíte nebo oddálíte obraz.
- 2 Po zvětšení obrazu lze stisknutím tlačítek **▲ / ▼ / ◀ / ▶** obraz procházet.

Otáčení snímků

Platí pouze pro CD s obrázky JPEG. Během zobrazení obrázků JPEG:

- Chcete-li jej otočit proti směru hodinových ručiček, stiskněte tlačítko **◀◀**.
- Chcete-li jej otočit ve směru hodinových ručiček, stiskněte tlačítko **▶▶**.
- Stisknutím tlačítka **▲** překlápíte obrázek nahoru/dolů.
- Stisknutím tlačítka **▼** překlápíte obrázek doleva/doprava.

Rodičovský zámek

Omezení přístupu k diskům, jejichž obsah je nevhodný pro děti. Tyto typy disků musí být nahrány s hodnocením.

- 1 Stiskněte tlačítko **SETUP**.
- 2 Vyberte možnost **[Rating] > [Parental control]**. Stiskněte tlačítko **OK**.
↳ Zobrazí se nabídka hesla.
- 3 Zadejte aktuální heslo (nebo výchozí heslo „6666“). Stiskněte tlačítko **OK**.

- 4 Stiskněte tlačítko **OK**.
↳ Zobrazí se seznam úrovní hodnocení disku.
- 5 Vyberte svou úroveň. Stiskněte tlačítko **OK**.



Poznámka

- Chcete-li přehrát disk s vyšší úrovní hodnocení, než je nastavena v nabídce **[Parental control]**, bude třeba zadat heslo.
- Hodnocení závisí na zemi. Chcete-li umožnit přehrávání všech disků, vyberte možnost „8“ pro videodisky DVD a BD.
- Na některých discích je hodnocení uvedeno, avšak ty nemusí být nahrány s hodnocením. U takových disků tato funkce nefunguje.

Změna hesla

- 1 Stiskněte tlačítko **SETUP**.
- 2 Vyberte možnost **[Rating] > [Set Password]** a poté stiskněte tlačítko **OK**.
↳ Zobrazí se nabídka hesla.
- 3 Zadejte aktuální heslo a poté jej potvrďte stisknutím tlačítka **OK**.
 - Výchozí heslo je 6666.
- 4 Stiskněte tlačítko **OK**.
- 5 Zadejte nové čtyřciferné heslo a poté jej potvrďte stisknutím tlačítka **OK**.
- 6 Zadejte nové heslo znovu a poté jej potvrďte stisknutím tlačítka **OK**.
- 7 Stisknutím tlačítka **SETUP** nastavení ukončíte.

Spořič obrazovky

Na domovské obrazovce přejděte do nabídky **SETUP**. Vyberte položky **[Misc] > [Screen saver]**. Stisknutím tlačítka **◀◀ / ▶▶** zapnete spořič obrazovky.

- Pokud během pěti minut není stisknuto žádné tlačítko na přehrávači ani nejsou přehrávána média, aktivuje se spořič obrazovky.
- Spořič obrazovky ukončíte stisknutím libovolného tlačítka.



Poznámka

- Společně obrazovky je k dispozici pouze pro přehrávání disku.

Připojení dalších zařízení

Přehrávač lze připojit k televizoru nebo zesilovači a vychutnat si disky DVD.



Výstraha

- Než budete přehrávač připojovat k dalšímu zařízení, musí být vypnutý.

Přehrávač lze připojit k televizoru nebo zesilovači a vychutnat si přehrávání videa nebo audia.

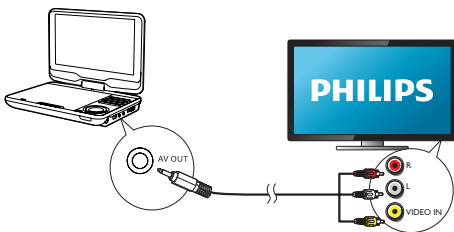

Zapojte AV kabely ke konektorům podle barev:

- žlutý kabel patří ke žlutému konektoru videa
- červený/bílý kabel patří k červeným/bílým konektorům audia.

Nastavení disku DVD

Chcete-li co nejvíce vylepšit své zážitky z přehrávání, použijte tlačítko **SETUP** pro jemné doladění nastavení.

- 1 Stiskněte tlačítko **SETUP**.
↳ Zobrazí se nabídka nastavení.
- 2 Pomocí navigačních tlačítek vyberte možnost a potvrďte ji pomocí tlačítka **▶||/OK**.
[Language]
 - [Language]: Výběr jazyka zobrazení na obrazovce.
 - [Subtitle]: Výběr jazyka titulků disku DVD.
 - [MPEG4 subtitle]: Výběr jazyka titulků video disku.
 - [Audio]: Výběr jazyka zvuku disku DVD.
 - [DVD menu]: Výběr jazyka nabídky disku DVD.[Video]
 - [Aspect Ratio]: Nastavení poměru stran zobrazení na obrazovce.
 - [TV System]: Nastavení formátu výstupu videa do televizního systému.[Audio]
 - [Night Mode]: Výběr tichého zvuku nebo plného dynamického rozsahu zvuku.
 - [Smart Sound]: Výběr zvukových efektů pro hudbu.[Rating]
 - [Parental control]: Výběr rodičovské úrovně.
 - [Set Password]: Změna stávajícího hesla (ve výchozím nastavení 6666).[Misc]
 - [Use Default Settings]: Obnovení výchozích nastavení.
 - [Screen saver]: Aktivace nebo deaktivace spořiče obrazovky.
- 3 Stisknutím tlačítka **◀◀** se vraťte do předcházející nabídky.
- 4 Stisknutím tlačítka **SETUP** nastavení ukončíte.

5 Sledování digitální televize a poslech rádia



Poznámka

- Než začnete, ujistěte se, že jste k přehrávači připojili anténu.
- Ujistěte se, že se nacházíte v oblasti s dostatečným pokrytím signálu DVB-T. Pokrytí signálem můžete zkontrolovat u místního úřadu pro televizní nebo rádiové vysílání nebo navštívit webovou stránku www.philips.com/support.

Připojení televizní antény

Chcete-li na přehrávači sledovat programy televize ve vysokém rozlišení, připojte k přehrávači jednu z televizních antén:

- dodanou anténu nebo
- svou domácí anténu.

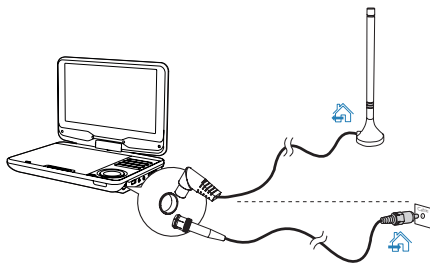

- Anténu připojte ke konektoru antény.



Tip

- Lepšího příjmu dosáhnete připojením přehrávače k domácí anténě.

Nastavení při prvním zapnutí

- 1 Stisknutím tlačítka **SOURCE** přepnete do režimu DVB-T.
↳ Při prvním použití přehrávače se zobrazí nabídka průvodce instalací.

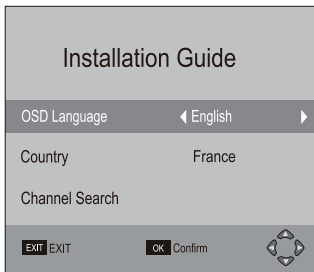

- 2 V nabídce [**OSD Language**] vyberte stisknutím tlačítka ◀◀ / ▶▶ jazyk nabídky na obrazovce (OSD).
- 3 V nabídce [**Country**] vyberte stisknutím tlačítka ◀◀ / ▶▶ zemi, v níž se právě nacházíte.
- 4 Vyberte možnost [**Channel Search**] a stisknutím tlačítka **OK** ji potvrďte.
↳ Spustí se automatické vyhledávání kanálů.
↳ Po dokončení automatického vyhledávání kanálů se začne přehrávat první služba televizního vysílání.

Automatické hledání

Když se přestěhujete na nové místo (například do jiného města nebo země), znovu spusťte automatické vyhledávání, abyste dosáhli lepšího příjmu.

- 1 Stiskněte tlačítko **SETUP** na dálkovém ovladači.
- 2 Přejděte do nabídky [**Channel Search**] > [**Auto Search**].
↳ Přehrávač začne vyhledávat dostupné služby.
↳ Po dokončení automatického se začne přehrávat první služba televizního vysílání.

Ruční vyhledávání

Hledání kanálů lze provést ručně.

- 1 Stiskněte tlačítko **SETUP**.
- 2 Vyberte možnost **[Channel Search] > [Manual Search]**.
- 3 Stisknutím tlačítka **◀◀ / ▶▶** vyberte číslo kanálu nebo zadejte číslo kanálu číselnými tlačítky.
- 4 Stisknutím tlačítka **OK** volbu potvrďte.

Zapnutí televize nebo rádiových stanic

- 1 Stisknutím tlačítka **SOURCE** přepnete do režimu DVB-T.
- 2 Stisknutím tlačítka **RÁDIO (TELEVIZOR)** vyberte režim poslechu rádia nebo sledování televize.
 - Hlasitost upravte stisknutím tlačítka **◀+ / ▶-**.Chcete-li přepnout kanály,
 - stiskněte tlačítko **CH+/CH-**.Nebo
 - Zadejte čísla kanálů číselnými tlačítky.

Přeskupení seznamu kanálů

- 1 Stiskněte tlačítko **SETUP**.
 - ↳ Zobrazí se nabídka nastavení.
- 2 Vyberte možnost **[Program]>[Program Edit]** a poté stiskněte tlačítko **OK**.
 - Zadejte aktuální heslo (výchozí heslo je 000000).
 - ↳ Zobrazí se nabídka pro úpravu programů.

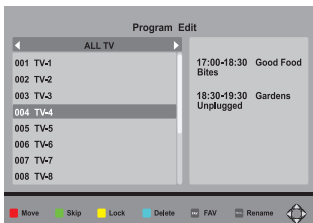

- 3 Vyberte kanál a stiskněte červené tlačítko.
- 4 Stisknutím tlačítka ▲ / ▼ můžete kanál přesunout nahoru nebo dolů.
- 5 Stisknutím tlačítka OK volbu potvrďte.

Správa kanálů

Vyberte kanál a poté postupujte podle pokynů na obrazovce.

- Chcete-li kanál přeskočit, stiskněte zelené tlačítko.
- Chcete-li kanál uzamknout, stiskněte žluté tlačítko.
- Chcete-li kanál odstranit, stiskněte modré tlačítko. Stisknutím tlačítka OK volbu potvrďte.
- Stisknutím tlačítka FAV přidáte kanál do seznamu oblíbených. Chcete-li odstranit kanál ze seznamu oblíbených, znovu stiskněte tlačítko FAV.
- Chcete-li kanál přejmenovat, stiskněte tlačítko U.

Zobrazení informací o programu (digitální televize)

Chcete-li zobrazit stručné informace o aktuálním programu, stiskněte tlačítko INFO. Chcete-li zobrazit podrobné informace, stiskněte tlačítko INFO dvakrát.

- Chcete-li ukončit stránku s informacemi o programu, stiskněte tlačítko EXIT/



Přístup k teletextu

Pokud aktuální kanál nabízí teletext, získáte k němu přístup stisknutím tlačítka TELETEXT.



Tip

- Program může k přístupu nebo ovládní funkcí pro prohlížení vyžadovat použití barevného tlačítka. Postupujte podle pokynů na obrazovce teletextu.

Nastavení času

- 1 Stiskněte tlačítko **SETUP**.
- 2 Vyberte možnost **[Time]**.

Výběr režimu nastavení času:

- 1 Vyberte možnost **[Time offset]**.
- 2 Stisknutím tlačítka **◀◀/▶▶** vyberte požadovanou možnost a stisknutím tlačítka **OK** volbu potvrďte.
 - **[Auto]**: Časové pásmo se automaticky aktualizuje podle vysílaného televizního kanálu.
 - **[Manual]**: Ruční nastavení časového pásma.

Nastavení časového pásma:

- 1 Vyberte možnost **[Time offset]**.
- 2 Stisknutím tlačítka **▶▶** vyberte možnost **[Manual]**.
- 3 Vyberte možnost **[Time Zone]**.
- 4 Stisknutím tlačítek **◀◀/▶▶** vyberte časové pásmo.
 - Pro Německo a střední Evropu vyberte záznam GMT +1 (časový rozdíl oproti greenwickskému střednímu času).

Použití elektronického programového průvodce EPG

EPG je průvodce na obrazovce, který je k dispozici pro televizní programy. Můžete procházet, vybírat a zobrazit programy pro následujících 8 dní podle času nebo názvu.

- 1 V režimu sledování televize vyberte kanál.
- 2 Stiskněte tlačítko **EPG**.
 - ↳ Zobrazí se nabídka elektronického programového průvodce.

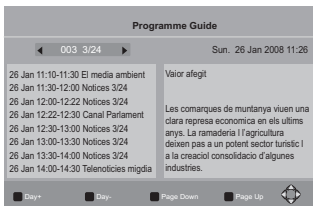

- 3 Stisknutím tlačítka ◀◀ / ▶▶ vyberte kanál.
- 4 Chcete-li vybrat program, stiskněte tlačítko ▲ / ▼.
- 5 Stiskněte tlačítko OK.
 - ↳ Jsou zobrazeny stručné informace o programu.
 Postupujte podle pokynů na obrazovce.
 - Chcete-li přepnout programy na předchozí nebo následující den, stiskněte červené nebo žluté tlačítko.
 - Chcete-li zobrazit informace o programu na předchozí nebo následující stránce, stiskněte zelené nebo modré tlačítko.
- 6 Chcete-li upustit nabídku EPG, stiskněte tlačítko EPG.

Nastavení

Nastavení možností v přehrávači je možné změnit.

- 1 Stiskněte tlačítko **SETUP** na dálkovém ovladači.
 - ↳ Zobrazí se nabídka nastavení.

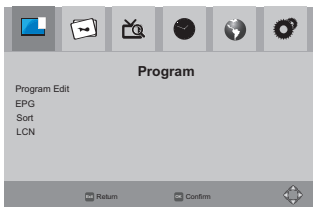

- 2 Klepnutím vyberte příslušnou možnost, Stisknutím tlačítka ◀◀ / ▶▶ přepněte do nabídky: [Program], [Picture], [Channel Search], [Time], [Option] a [System].
- ① Opakovaným stisknutím tlačítka ▲ / ▼ vyberte položku nabídky.
 - ② Stisknutím tlačítka ◀◀ / ▶▶ vyberte možnost.
- 3 Akci ukončíte stisknutím tlačítka EXIT/■
-

Program

[Program Edit]: Umožňuje upravit seznam služeb. Můžete měnit pořadí služeb, změnit názvy služeb a uzamykat, přeskakovat a odstraňovat některé služby.
[EPG]: Slouží ke kontrole informací o programu a programových schématach.
[Sort]: Umožňuje různě třídít seznam služeb.
[LCN]: Umožňuje vybrat, zda mají být zachována logická čísla služeb.
Chcete-li službám znovu přiřadit čísla kanálů, vypněte možnost [LCN].

Obraz

[Aspect Ratio]: Výběr poměru stran displeje.
[TV Format]: Výběr formátu výstupu videa do TV systému.

Channel Search

[Auto Search]: Spustí automatické vyhledávání dostupných služeb DVB-T.
[Manual Search]: Umožňuje vyhledat službu DVB-T podle názvu nebo frekvence.
[Country]: Umožňuje vybrat zemi, v níž se právě nacházíte.
[Antenna Power]: Slouží ke zvýšení výkonu externí antény.

Čas

[Time offset]: Výběrem možnosti [Auto] můžete používat čas služeb DVB-T.
Výběrem možnosti [Manual] můžete vybrat časové pásmo v nabídce [Time Zone].
[Country Region]: Umožňuje vybrat zemi, v níž se právě nacházíte.
[Time Zone]: Chcete-li vybrat časové pásmo, vyberte možnost [Manual] v nabídce [Time offset].

[Auto Standby]: Slouží k automatickému vypnutí přehrávače v případě, že po dobu tří hodin není stisknuto žádné tlačítko ani nejsou přehrávána média.

Možnost

[OSD Language]: Slouží k výběru jazyka nabídek na obrazovce.

[Subtitle Language]: Umožňuje vybrat jazyk titulků.

[Audio Language]: Umožňuje vybrat jazyk zvuku.

System

[Parental Guidance]

můžete nastavit heslo pro programy s věkovým omezením.

- Zadejte heslo a vyberte věkovou úroveň (výchozí nastavení je 000000).

[Set Password]

Umožňuje nastavit nebo změnit heslo používané v nabídce **[Program Edit]**,

[Parental Guidance] a **[Restore Factory Default]**.



Tip

- Pokud zapomenete poslední uložené heslo, pro odemknutí použijte heslo 888888. Následně můžete zadat nové heslo.

[Restore Factory Default]

Nastavení přehrávače lze obnovit na původní tovární nastavení.

- Zadejte heslo (výchozí heslo je 000000).

[Information]

Slouží ke kontrole informací o přehrávači. Před aktualizací firmwaru zkontrolujte aktuální informace o verzi svého přehrávače.

[Software Update]

Firmware lze aktualizovat pomocí paměťového zařízení.

1 V počítači proveďte následující postup:

- 1 Přejděte na webové stránky www.philips.com/support a vyhledejte nejnovější firmware.
- 2 Vyhledejte příslušný model a klikněte na možnost „Software a ovladače“.

- ③ Stáhněte si aktualizaci firmwaru a soubor uložte do kořenového adresáře paměťového zařízení USB.

2 V přehrávači proveďte následující postup:

- ① Připojte úložné zařízení USB.

- ② Na dálkovém ovladači stiskněte tlačítko SETUP a vyberte možnost[System]>[Software Update]>[USB Upgrade].

↳ Pokud je nalezena aktualizace firmwaru, zobrazí se výzva ke spuštění aktualizace.

3 Postupujte podle pokynů uvedených na obrazovce a dokončete aktualizaci.

↳ Po dokončení aktualizace přehrávač automaticky přepne zpět na průvodce instalací.



Výstraha

- Dokud není aktualizace firmwaru dokončena, ponechte přehrávač zapnutý a paměťové zařízení připojené.

6 Přehrávání z jednotky USB

Můžete přehrávat soubory VOB, MP3, AVI nebo JPEG, které jsou uloženy na paměťovém zařízení USB.

- 1 Připojte paměťové zařízení USB přehrávači.

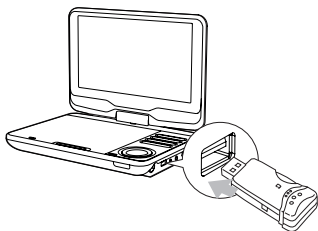

- 2 Stisknutím tlačítka **SOURCE** přepněte do režimu USB.
↳ Zobrazí se prohlížeč souborů.
- 3 Vyberte kategorii (Hudba/Fotografie/Film) a stiskněte tlačítko **OK/▶||**.
- 4 Vyberte složku nebo soubor a stiskněte tlačítko **OK/▶||**.
↳ Spustí se přehrávání.
↳ Postupujte podle pokynů na obrazovce.
- 5 Pokud chcete přehrávání zastavit, stiskněte tlačítko **■**.

7 Informace o produktu



Poznámka

- Informace o produktu jsou předmětem změn bez předchozího upozornění.

Rozměry	239 x 39 x 178 mm
Hmotnost	1,1 kg
Napájecí adaptér	DC120150110 (Philips)
Napájení	Vstup: 100–240V~ 50/60 Hz, 0,6 A max.; Výstup: DC 12V --- 1,5 A
Rozsah provozní teploty	0–35 °C
Vlnová délka laseru	650 nm
Výstup videa	
Formát	PAL a NTSC
Úroveň výstupu	1 V _p - p ± 20 %
Impedance při zátěži	75 Ω
Linkový výstup audia	
Výstup zvuku (analogový zvuk)	Úroveň výstupu: 2 V ± 10 %
Impedance při zátěži	10 K Ω
Zkreslení zvuku a šum	≤ -80 (1 KHz)
Kmitočtová charakteristika	20 Hz – 20 KHz ± 1 dB
Poměr signálu k šumu	≥ 80 dB
Odstup kanálů	≥ 80 dB
Dynamický rozsah	≥ 80 dB

8 Řešení problémů

Nefunguje napájení

- Zkontrolujte, zda jsou oba kontakty síťového kabelu správně zapojeny.
- Ujistěte se, že je v síťové zásuvce proud.
- Zkontrolujte, zda není vybita vestavěná baterie.

Bez zvuku

- Zkontrolujte, zda je kabel AV zapojen správně.

Přístroj nereaguje na dálkové ovládání

- Ověřte si, že se mezi dálkovým ovládáním a přehrávačem nevyskytují žádné překážky.
- Dálkové ovládání nasměrujte zblízka přímo na přehrávač.
- Vyměňte baterie v dálkovém ovládání.
- Funkce není u disku dostupná. Řiďte se pokyny k disku.

Obraz je zkreslený

- Vyčistěte disk. Disk setřete čistou, měkkou bezprašnou tkaninou od středu směrem k okraji.
- Ověřte si, zda je formát videovýstupu disku kompatibilní s televizorem.
- Formát videovýstupu změňte tak, aby odpovídal vašemu televizoru nebo programu.
- LCD monitor byl vyroben za použití velmi přesné technologie. Mohou se však na něm objevit trvale viditelné drobné černé nebo jasné (červené, modré, zelené) body. Jedná se o normální důsledek výrobního procesu a nejedná se o závadu.

Disk nelze přehrát

- Ujistěte se, že je disk vložen štítkem vzhůru.
- Vyčistěte disk. Disk setřete čistou, měkkou bezprašnou tkaninou od středu směrem k okraji.
- Zkontrolujte, zda disk není vadný vyzkoušením jiného disku.

Žádná odezva na ovládací povely

- Povel není diskem povolen

Přehrávač je teplý na dotyk

- Při dlouhodobém používání se povrch přehrávače zahřeje. To je zcela normální.

Na obrazovce se nezobrazuje žádný nebo slabý signál.

- Televizní signál je příliš slabý nebo se nacházíte mimo oblast pokrytí televizním signálem.
- Zajistěte, abyste byli v oblasti s dostatečným pokrytím.
- Připojte přehrávač k zásuvce své domácí antény.
- Při příjmu televizního signálu v jedoucím automobilu mohou vzniknout problémy.

Příjem televize je černobílý nebo není slyšet zvuk

- Zkontrolujte, zda jste správně nastavili formát TV podle specifikací místního televizního vysílání. Pokud tyto informace neznáte, obraťte se s žádostí o pomoc na místní úřad pro televizní vysílání.



Specifications are subject to change without notice
© 2012 Koninklijke Philips Electronics N.V.
All rights reserved.

PD9015_12_UM_V2.0

