

# Always there to help you

Register your product and get support at

[www.philips.com/welcome](http://www.philips.com/welcome)

PD9015



User manual	3	Brugervejledning	41
Benutzerhandbuch	79	Gebruiksaanwijzing	119
Mode d'emploi	157	Manuale utente	197
Manual del usuario	235	Användarhandbok	273

# PHILIPS

# Innehållsförteckning

---

<b>1 Viktigt!</b>	275
Säkerhet och meddelanden	275
Säkerhet	275
Uppfyllelse	277
Ta hand om miljön	277
Copyright	279
Garanti	279
<hr/>	
<b>2 Din nya spelare</b>	280
Förpackningens innehåll	280
Översikt	281
<hr/>	
<b>3 Komma igång</b>	286
Ladda batteriet	286
Installera fjärrkontrollbatteriet	288
Slå på/av	288
Välj OSD-språk	289
<hr/>	
<b>4 Spela skivor</b>	291
Alternativ för uppspelning	291
Föräldralås	294
Skärmsläckare	295
Ansluta extrautrustning	296
DVD-inställningar	296

---

<b>5</b>	<b>Titta på digital-TV och lyssna på radio</b>	298
	Anslut TV-antenn	298
	Förstagångsinstallation	299
	Få in TV-/radiokanaler	300
	Inställning	303

---

<b>6</b>	<b>Spela upp från USB</b>	307
----------	---------------------------	-----

---

<b>7</b>	<b>Produktinformation</b>	308
----------	---------------------------	-----

---

<b>8</b>	<b>Felsökning</b>	309
----------	-------------------	-----

# 1 Viktigt!

---

## Säkerhet och meddelanden

Läs igenom och se till att du förstår alla instruktioner innan du använder produkten. Garantin gäller inte om skador som beror på att instruktionerna inte har följts uppstår.

---

## Säkerhet

Använd endast kringutrustning och tillbehör som är godkända av leverantören. Produkten får inte utsättas för vattendroppar eller vattenstrålar.

Placera inga potentiellt skadliga föremål på produkten (t.ex. vattenfyllda kärl eller levande ljus).

Utsätt inte batterierna (batteripaket eller installerade batterier) för stark hetta som solsken, eld eller liknande.

Risk för explosion om batteriet sätts tillbaka fel. Byt endast ut med samma eller motsvarande typ.

### Varning! Barn kan svälja batterierna!

- Produkten eller fjärrkontrollen kan innehålla ett knappcellbatteri som kan sväljas. Förvara alltid batteriet utom räckhåll för barn! Om någon av misstag sväljer batteriet kan det orsaka allvarlig skada eller dödsfall. Allvarliga inre brännskador kan uppstå inom två timmer efter förtäring.
- Om du misstänker att ett batteri har svalts eller kommit in i kroppen på annat vis ska du omedelbart uppsöka läkare.
- När du byter batterier ska du alltid se till att både använda och nya batterier är utom räckhåll för barn. Se till att batterifacket är ordentligt stängt efter att du har bytt batteri.
- Om batterifacket inte går att stänga ordentligt ska du inte fortsätta att använda produkten. Förvara utom räckhåll för barn och kontakta tillverkaren.

Modifiering av produkten kan resultera i farlig EMC-strålning eller annan risk.



#### Varning

- Om MAINS-kontakten eller ett kontaktdon används som frånkopplingsenhet ska den vara lätt att komma åt.



#### Varning

- Ta aldrig bort höljet från produkten.
- Smörj aldrig någon del av produkten.
- Placera aldrig produkten ovanpå någon annan elektrisk utrustning.
- Skydda produkten mot direkt solljus, öppna lågor och värme.
- Titta aldrig på laserstrålen inuti enheten.
- Se till att du alltid har nätsladden, kontakten eller adaptern lättillgänglig så att du kan koppla bort apparaten från eluttaget.

---

## Skydda hörseln



A pleine puissance, l'écoute prolongée du baladeur peut endommager l'oreille de l'utilisateur.



#### Varning

- Förhindra eventuella hörselskador genom att inte lyssna på höga volymnivåer under långa perioder.

Spelarens maximala utspänning spelaren är inte högre än 150 mV.

---

# Uppfyllelse



Användning av den här produkten överensstämmer med EU:s förordningar om radiostörningar.

Den här apparaten har följande etikett:



## Kommentar

- Typplattan sitter på undersidan av produkten.

---

# Ta hand om miljön

## Miljöinformation

Allt onödigt förpackningsmaterial har tagits bort. Vi har försökt göra paketeringen lätt att dela upp i tre olika material: kartong (lådan), polystyrenskum (buffert) och polyeten (påsar; skyddande skumskiva).

Systemet består av material som kan återvinnas och återanvändas om det monteras isär av ett specialiserat företag. Följ de lokala föreskrifterna för kassering av förpackningsmaterial och gammal utrustning.



Produkten är utvecklad och tillverkad av högkvalitativa material och komponenter som både kan återvinnas och återanvändas.



När den här symbolen med en överkryssad papperskorg visas på produkten innebär det att produkten omfattas av det europeiska direktivet 2002/96/EG. Ta reda på var du kan hitta närmaste återvinningsstation för elektriska och elektroniska produkter:

Följ den lokala lagstiftningen och släng inte dina gamla produkter i det vanliga hushållsavfallet. Genom att kassera dina gamla produkter på rätt sätt kan du bidra till att minska eventuella negativa effekter på miljö och hälsa.



Produkten innehåller batterier som följer EU-direktivet 2006/66/EC och den kan inte kasseras med normalt hushållsavfall. Ta reda på de lokala reglerna om separat insamling av batterier eftersom korrekt kassering bidrar till att minska negativ påverkan på miljö och hälsa.

Ta alltid med dig produkten till en yrkesman för att ta bort det inbyggda batteriet.

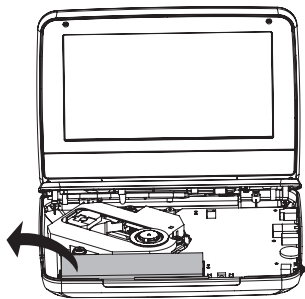

---

## Copyright

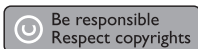

Den här produkten är försedd med kopieringsskyddsteknik som skyddas med USA- patent och andra immateriella rättigheter som tillhör Rovi Corporation. Bakåtkompilering och isärmontering är inte tillåtet.

Specifikationerna kan ändras utan föregående meddelande. Varumärkena tillhör Koninklijke Philips Electronics N.V. eller respektive ägare. Philips förbehåller sig rätten att när som helst ändra produkter utan att tidigare material behöver justeras.



Tillverkat på licens från Dolby Laboratories.

Dolby och dubbel-D-symbolen är varumärken som tillhör Dolby Laboratories.

---

## Garanti

- Försök aldrig laga produkten, eftersom risk för personskada eller skada på produkten kan uppstå. Dessutom upphör garantin att gälla.
- Använd produkten och tillbehören endast såsom avsett av tillverkaren. Varningsskylten på baksidan av produkten anger risk för elektriska stötar.
- Ta aldrig bort höljet från produkten. Kontakta alltid Philips kundtjänst för service eller reparationer.
- Garantin upphör att gälla vid användning som förbjuds enligt den här användarhandboken, eller vid ändringar eller monteringsprocedurer som inte rekommenderas eller godkänns enligt den här användarhandboken.



## 2 Din nya spelare

På PD9015 kan du göra följande:

- Du kan spela upp följande skivor (inklusive CD-R, CD-RW, DVD±R och DVD±RW):
- DVD-video, video-CD, ljud-CD, MP3-CD, skivor med JPEG filer;
- Ta in digital-TV/digitalradio via DVB-T-tjänster (Digital Video Broadcasting);
- Spela upp innehåll från en USB-masslagringsenhet.

---

### Förpackningens innehåll

Kontrollera och identifiera innehållet i förpackningen:

- Bärbar DVD-spelare
- Fjärrkontroll
- Nätadapter, DC120150110 (Philips)
- Biladapter
- AV-kabel
- Monteringsväska
- Antenn
- Användarhandbok

# Översikt

## Huvudenhet

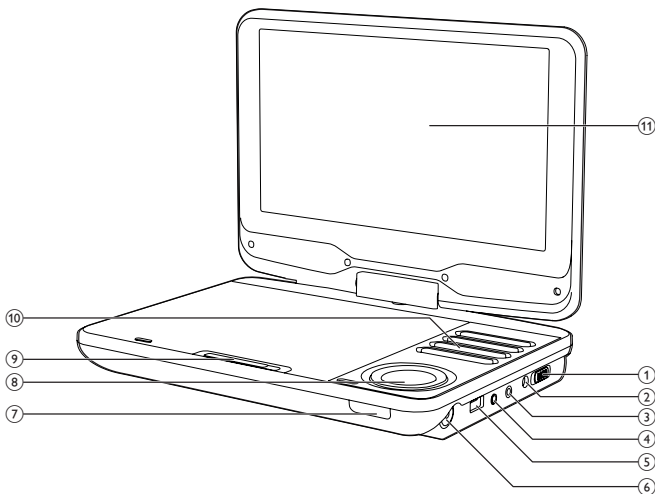



Svenska

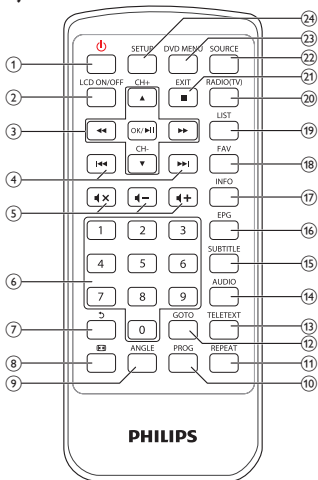

- ① **•ON OFF•**
  - Slå på/av spelaren genom att flytta reglaget.
- ② **DC IN 12V**
  - Strömuttag
- ③ **PHONE**
  - Hörlursuttag
- ④ **AV OUT**
  - Ljud-/videoutgång

- ⑤ **USB**
- Anslutning för USB-enheter
- ⑥ **Antennuttag**
- ⑦ **CHR/IR**
- Laddningsindikator/Fjärrkontrollsensor
- ⑧ **▲ (CH+), ▼ (CH-), ◀, ▶**
- Navigerar i menyerna.
- ▲ (CH+), ▼ (CH-)**
- **DVB-T:** Hoppar till nästa eller föregående kanal.
- ◀◀, ▶▶**
- **DVD/USB:** Sök bakåt/framåt med olika hastigheter.
- OK/▶▶▶**
- Bekräftar inmatning eller val.
  - **DVD/USB:** Startar, pausar eller återupptar uppspelningen.
- ⑨ **OPEN**
- Öppna skivfacket.
- ⑩ **SETUP**
- Öppna eller stäng inställningsmenyn.
- SOURCE**
- Växlar mellan DVD, DVB-T och USB.
- DVD MENU**
- För DVD – öppna eller stäng skivmenyn.
  - För VCD – slå på eller av PBC-läget (Playback Control).
- EXIT/■**
- **DVD/USB:** Stoppar uppspelningen.
  - **DVB-T:** Går tillbaka till föregående meny.
- VOL+/-**
- Justerar volymen.
- ◀◀ / ▶▶▶**
- **DVD/USB:** Hoppar till nästa titel, kapitel eller spår.
- ⑪ **Teckenfönster**

## Fjärrkontroll



- ① 
  - Slår på spelaren från standbyläge eller återgår till standbyläge.
- ② LCD ON/OFF
  - Slår på/av skärmen.
- ③ **▲ (CH+), ▼ (CH-), ◀▶**
  - Navigerar i menyerna.**▲ (CH+), ▼ (CH-)**
  - DVB-T: Hoppas till nästa eller föregående kanal.**◀◀▶▶**
  - DVD/USB: Sök bakåt/framåt med olika hastigheter.**OK/▶▶▶▶**
  - Bekräftar inmatning eller val.
  - DVD/USB: Startar, pausar eller återupptar uppspelningen.
- ④ **◀◀▶▶**
  - DVD/USB: Hoppas till nästa titel, kapitel eller spår.

- ⑤  Höjer eller sänker ljudet.
- Höjer eller sänker ljudet.
  - Stänger av eller återställer ljudet.
- ⑥ 0-9
- Numerisk knappsats
- ⑦ 
- **DVD:** (För VCD, aktivering av PBC) Återgår till PBC-menyn.
  - **DVB-T:** Återgår till föregående kanal; byter namn på kanaler i menyn Program Edit (Programredigering).
  - **USB:** Återgår till föregående mapp.
- ⑧ 
- **DVD/USB:** Zoomar in eller ut i en bild/videobild.
  - **DVB-T:** Justerar höjd/bredd-förhållande för skärmen.
- ⑨ ANGLE
- **DVD:** Väljer en annan visningsvinkel för en DVD-skiva.
- ⑩ PROG
- **DVD:** Programmera spår.
- ⑪ REPEAT
- **DVD/USB:** Upprepar kapitel/spår/titel
- ⑫ GO TO
- **DVD/USB:** Gå till ett kapitel/ett spår/en titel eller en speltid.
- ⑬ TELETEXT
- **DVB-T:** Visar eller döljer text-TV.
- ⑭ AUDIO
- **DVD:** Väljer ett ljudspråk för DVD eller ett ljudläge för VCD.
  - **DVB-T:** Väljer ett ljudspråk för den aktuella tjänsten.
  - **USB:** Väljer ett ljudläge för film.
- ⑮ SUBTITLE
- **DVD:** Väljer ett DVD-textningsspråk.
  - **DVB-T:** Väljer textningsspråk för den aktuella tjänsten.
  - **USB:** Öppnar undertextmenyn.

- ⑩ EPG
  - **DVB-T:** Växlar elektronisk programguide (EPG) på eller av. Aktiv endast på digitala kanaler.
- ⑪ INFO
  - **DVD/USB:** Visar uppspelningsinformation, om sådan finns.
  - **DVB-T:** Visar programinformation om sådan är tillgänglig.
- ⑫ FAV
  - **DVB-T:** Öppnar eller stänger listan med favoritkanaler.
- ⑬ LIST
  - **DVB-T:** Visar kanallistan.
- ⑭ RADIO (TV)
  - **DVB-T:** Växlar mellan radio och TV.
- ⑮ EXIT/■
  - **DVD/USB:** Stoppar uppspelningen.
  - **DVB-T:** Går tillbaka till föregående meny.
- ⑯ SOURCE
  - Växlar mellan DVD, DVB-T och USB.
- ⑰ DVD MENU
  - För DVD – öppna eller stäng skivmenyn.
  - För VCD – slå på eller av PBC-läget (Playback Control).
- ⑱ SETUP
  - **DVD/DVB-T:** Väljer eller stänger inställningsmenyn.

# 3 Komma igång



## Var försiktig

- Använd kontrollerna endast enligt beskrivningen i den här användarhandboken.
- Följ alltid anvisningarna i det här kapitlet i rätt följd.

Om du kontaktar Philips behöver du ange din spelares modell- och serienummer. Modell- och serienumren finns på spelarens undersida. Skriv numren här:

Modellnr \_\_\_\_\_

Serienr \_\_\_\_\_

---

## Ladda batteriet

---

### Ladda med nätadaptern



## Var försiktig

- Risk för produktskada. Kontrollera att nätspänningen motsvarar den spänning som är tryckt på undersidan av spelaren.

Du kan endast ladda spelaren när den är avstängd eller i standbyläge.

**1** Se till att spelaren är ansluten till ett eluttag.

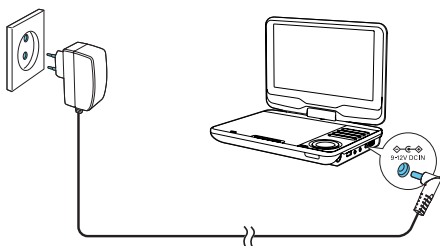

2 Skjut reglaget **•ON OFF•** på huvudenheten till läget **OFF**.

- Du kan även trycka på  på fjärrkontrollen för att växla till standbyläge.
  - ↳ Indikatorn **CHR** slås på (röd).
  - ↳ När batteriet är helt laddat slocknar **CHR** indikatorn.



#### Tips

- Maximera batteriets livslängd genom att ladda batteriet så fort det är helt urladdat. Om du inte använder spelaren under en längre tid bör du ladda batteriet helt varannan månad.

## Ladda med biladaptorn

Anslut den medföljande biladaptorn till spelaren och till bilens cigarettändare.

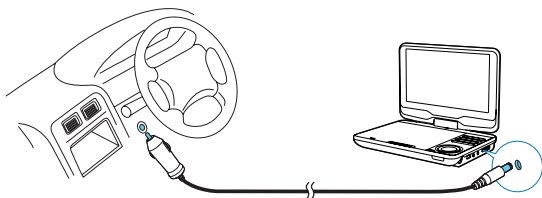



---

## Installera fjärrkontrollbatteriet



### Var försiktig

- Risk för explosion! Håll batterierna borta från värme, solljus och eld. Lägg aldrig batterierna i eld.
- Risk för explosion om batteriet sätts tillbaka fel. Byt endast ut med samma eller motsvarande typ.
- Batterier innehåller kemiska substanser och bör därför kasseras på lämpligt sätt.
- Perkloratmaterial - det kan finnas speciella regler för hantering. Läs mer på [www.dtsc.ca.gov/hazardouswaste/perchlorate](http://www.dtsc.ca.gov/hazardouswaste/perchlorate).

### Vid första användningen:

- 1 Ta bort skyddsfliken för att aktivera batteriet till fjärrkontrollen.

### Så här byter du ut batteriet till fjärrkontrollen:

- 1 Öppna batterifacket.
- 2 Sätt i ett batteri (CR2025) med polerna (+/-) åt rätt håll enligt markeringen.
- 3 Stäng batterifacket.

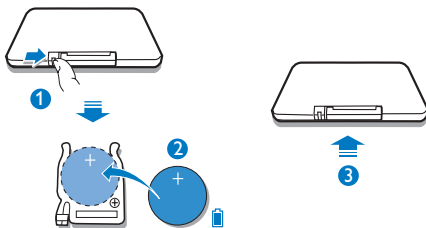

---

## Slå på/av

- 1 Slå på enheten genom att skjuta **•ON OFF•** på huvudenheten till läget **ON**.

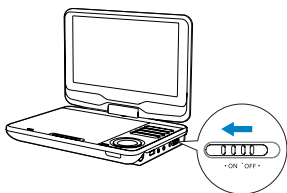

↳ Indikatorn **CHR** slås på (grön).

- 2 Stäng av enheten genom att skjuta **•ON OFF•** på huvudenheten till läget **OFF**.
  - Du kan även trycka på  $\odot$  på fjärrkontrollen för att växla till standbyläge.
    - ↳ **CHR**-indikatorn tänds (lyser rött). Batteriet börjar laddas.
    - ↳ När batteriet är helt laddat slocknar **CHR** indikatorn.

---

## Auto standby

Om spelaren är i DVB-T- eller USB-läge och du inte trycker på någon knapp eller spelar upp media växlar spelaren till standbyläge efter tre timmar för att spara ström.

I DVB-T-läge trycker du på **SETUP**. Gå till **[Time] > [Auto Standby]**. Tryck på **◀◀ / ▶▶** för att välja **[On]**.

---

## Välj OSD-språk

Du kan välja ett annat språk för skärmmenyer.

I DVD-läge

- 1 Tryck på **SETUP**.
  - ↳ Inställningsmenyn visas.
- 2 Gå till **[Language] > [Language]** och tryck sedan på **OK / ▶▶**.
- 3 Tryck på **▲ / ▼** för att välja ett språk.
- 4 Bekräfta genom att trycka på **OK / ▶▶**.
- 5 Tryck på **SETUP** för att stänga.

I DVB-T-läge:

- 1** Tryck på **SETUP**.  
↳ Inställningsmenyn visas.
- 2** Gå till **[Option] > [OSD Language]**.
- 3** Tryck på **◀◀ / ▶▶** för att välja ett språk.
- 4** Tryck på **SETUP** för att stänga.

## 4 Spela skivor

- 1 Tryck på **OPEN** på spelaren.  
↳ Om det är första gången du använder spelaren tar du bort skyddskortet.
- 2 Sätt i skivan med etiketten vänd uppåt.
- 3 Tryck ned för att stänga skivfacket.  
↳ Uppspelnigen startar automatiskt. Om inte trycker du på **OK/▶||**.
  - Om en meny visas väljer du ett alternativ och trycker sedan på **OK/▶||** för att starta uppspelningen.
  - Gör en paus genom att trycka på **OK/▶||**. Tryck en gång till när du vill fortsätta uppspelningen.
  - Tryck på **EXIT/■** om du vill stoppa uppspelningen.
  - Om du vill välja föregående/nästa alternativ trycker du på **◀◀** eller **▶▶**.
  - Om du vill söka inom video/audio trycker du på **◀◀** eller **▶▶** en gång eller fler.

---

### Alternativ för uppspelning

---

#### Använda skivmenyn

Med VCD-skivor med uppspelningskontroll (PBC) (endast version 2.0) och SVCD-skivor:

- 1 Tryck på **DVD MENU** upprepade gånger för att aktivera eller inaktivera PBC.  
↳ Om du inaktiverar PBC startar uppspelningen automatiskt.

Under uppspelning:

- När PBC är aktiverat kan du trycka på **U** för att återgå till menyskärmen.



#### Tips

- När PBC är aktiverat är den numeriska knappsatsen (0-9) inaktiverad.

---

## Programmering

Med VCD-/SVCD-/DVD-skivor:

- 1 Tryck på **PROG** på fjärrkontrollen under pågående uppspelning.  
↳ Programmeringsmenyn visas.
- 2 Ange titels/kapitlets/spårets nummer med sifferknapparna (0–9).
- 3 Välj **Add to Program** (Lägg till i programmering) och bekräfta genom att trycka på **OK**.
- 4 Upprepa steg 2–3 för att programmera fler titlar/kapitel/spår.
- 5 Om du vill spela upp programmeringen väljer du **[Play]** och bekräftar genom att trycka på **OK**.
  - Om du vill stänga programmeringsmenyn trycker du en gång på **PROG**.
  - Om du vill rensa programmeringen väljer du **[Clear Program]** och bekräftar genom att trycka på **OK**.

---

## Repetera

- 1 Under uppspelning kan du trycka på **REPEAT** upprepade gånger för att välja följande repeteringsalternativ:

### För DVD

- **[Repeat Chapter]** (aktuellt kapitel)
- **[Repeat Title]** (aktuell titel)
- **[Repeat off]**

### För CD/VCD/SVCD

- **[Repeat Single]** (aktuellt spår)
- **[Repeat All]** (hela skivan)
- **[Repeat off]**

### För JPEG/MP3

- **[Repeat Single]** (aktuell fil)
- **[Repeat Folder]** (aktuell mapp)
- **[Repeat off]**



## Tips

- När PBC är aktiverat kan du inte upprepa objekt på VCD-/SVCD-skivor.

---

## Söka efter tid eller titel/kapitel/spårnummer

- 1 Tryck på **GO TO** under uppspelning av video/ljud.
- 2 Ange önskad tid eller önskat nummer:
  - I fältet för titel/kapitel/spår anger du titel-/kapitel-/spårnumret.
  - I tidsfältet anger du uppspelningspositionen med timme, minut och sekund.
- 3 Tryck på **OK**.
  - ↳ Uppspelningen startar automatiskt vid valt ställe.

Gå direkt till en titel/ett kapitel/ett spår:

- Under uppspelning anger du titelns/kapitlets/spårets nummer med sifferknapparna (0–9).
- Om det behövs bekräftar du genom att trycka på **OK**.

---

## Välj ljudspråk

För DVD-skivor med två eller fler ljudspråk.

- Under uppspelning trycker du på **AUDIO** flera gånger tills önskat språk är valt.

---

## Välja textningsspråk

För DVD-skivor som innehåller två eller fler textningsspråk.

- Under uppspelning trycker du på **SUBTITLE** flera gånger tills önskat språk är valt.

---

## Välj ett ljudläge

Med VCD-/MP3-CD-skivor med två eller fler ljudspår:

- Tryck på **AUDIO** upprepade gånger för att välja en ljudkanal: **[Left]**, **[Right]**, **[Mix]** eller **[Stereo]**.

---

## Välj en visningsvinkel





Om du vill välja en visningsvinkel för DVD,

- Tryck upprepade gånger på **ANGLE** på fjärrkontrollen under pågående uppspelning.

---

## Förstora texten





Med DVD-, VCD- och JPEG-CD-skivor kan du zooma in eller ut i en bild.

- 1 Tryck på  upprepade gånger för att zooma in eller ut i en bild.
- 2 När bilden har förstörats kan du panorera i den genom att trycka på  /  /  / .

---

## Rotera bilder

Endast för JPEG CD-skivor: När JPEG-bilden visas:

- Tryck på  om du vill rotera moturs.
- Tryck på  om du vill rotera medurs.
- Tryck på  om du vill vända uppåt/nedåt.
- Tryck på  om du vill vända åt vänster/höger.

---

## Föräldralås

Begränsa åtkomst till skivor som inte är lämpliga för barn. Den här typen av skivor måste ha klassificeringsnivåer:

- 1 Tryck på **SETUP**.
- 2 Välj **[Rating]** > **[Parental control]**. Tryck på **OK**.  
↳ Lösenordsmenyn visas.
- 3 Ange ditt aktuella lösenord (eller standardlösenordet "6666"). Tryck på **OK**.
- 4 Tryck på **OK**.  
↳ En lista med klassificeringsnivåer visas.
- 5 Välj en nivå. Tryck på **OK**.



## Kommentar

- För att kunna spela upp en skiva med en högre klassificeringsnivå än den du har ställt in i **[Parental control]** måste du ange lösenordet.
- Klassificeringarna varierar mellan olika länder. Om du vill tillåta uppspelning för alla skivor väljer du **8** för DVD-video och BD-Video.
- På vissa skivor finns det information om klassificering men de har inte spelats in med klassificeringsnivåer. Sådana skivor påverkas inte av den här funktionen.

---

## Ändra lösenordet

- 1 Tryck på **SETUP**.
- 2 Välj **[Rating]** > **[Set Password]** och tryck på **OK**.  
↳ Lösenordsmenyn visas.
- 3 Ange ditt aktuella lösenord och bekräfta genom att trycka på **OK**.
  - Standardlösenordet är 6666.
- 4 Tryck på **OK**.
- 5 Ange ditt nya 4-siffriga lösenord och bekräfta genom att trycka på **OK**.
- 6 Upprepa det nya lösenordet och bekräfta genom att trycka på **OK**.
- 7 Tryck på **SETUP** för att stänga.

---

## Skärmläckare

På hemskärmen går du till **SETUP**. Välj **[Misc]** > **[Screen saver]**. Tryck på **◀◀/▶▶** för att aktivera skärmläckaren.

- Om du inte trycker på någon knapp eller spelar upp någon typ av media aktiveras skärmläckaren efter 5 minuter.
- Tryck på någon av knapparna om du vill inaktivera skärmläckaren.



## Kommentar

- Skärmläckaren är endast tillgänglig vid skivuppspelning.



---

## Ansluta extrautrustning

Du kan ansluta spelaren till en TV eller förstärkare så att du kan använda DVD-skivor.



### Var försiktig

- Stäng av spelaren innan du ansluter den till extrautrustning.

Du kan ansluta spelaren till en TV eller förstärkare när du ska titta på video eller lyssna på musik.

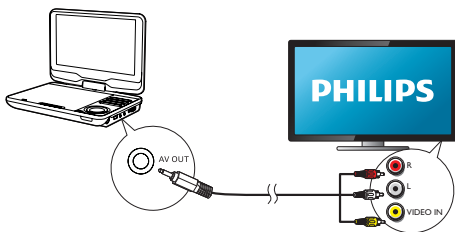

Anslut AV-kablarna till uttagen i samma färg:

- gul kabel ansluts till gult videouttag
- röda/vita kablar ansluts till röda/vita ljuduttag.

---

## DVD-inställningar

Du kan finjustera inställningarna för DVD-uppspelning via **SETUP**.

- 1 Tryck på **SETUP**.  
↳ Inställningsmenyn visas.
- 2 Välj ett alternativ genom att använda navigeringsknapparna. Bekräfta genom att trycka på **▶||/OK**.  
**[Language]**

- **[Language]:** Välj skärmspråk.
- **[Subtitle]:** Välj textningsspråk för DVD.
- **[MPEG4 subtitle]:** Välj textningsspråk för videokivor.
- **[Audio]:** Välj ljudspråk för DVD.
- **[DVD menu]:** Välj menyspråk för DVD.

#### [Video]

- **[Aspect Ratio]:** Ställ in skärmens bildförhållande.
- **[TV System]:** Ställ in videoutgångsformat till TV-system.

#### [Audio]

- **[Night Mode]:** Välj tyst ljud eller ljud med fullständigt dynamikomfång.
- **[Smart Sound]:** Välj en ljudeffekt för musik.

#### [Rating]

- **[Parental control]:** Välj nivå för föräldrakontroll.
- **[Set Password]:** Ändra det aktuella lösenordet (standardlösenordet är 6666).

#### [Misc]

- **[Use Default Settings]:** Återställ standardinställningarna.
- **[Screen saver]:** Aktivera/avaktivera skärmläckaren.

**3** Tryck på ◀ om du vill gå tillbaka till föregående meny.

**4** Tryck på **SETUP** för att stänga.

# 5 Titta på digital-TV och lyssna på radio



## Kommentar

- Innan du börjar ska du se till att antennen är ansluten till spelaren.
- Se till att du är i ett område med tillräcklig täckning för DVB-T-signaler. Du kan kontrollera signaltäckningen på [www.philips.com/support](http://www.philips.com/support).

---

## Anslut TV-antenn

Om du vill titta på HDTV-program på spelaren ansluter du någon av TV-antennerna till spelaren:

- den medföljande antennen eller
- din hemantenn.

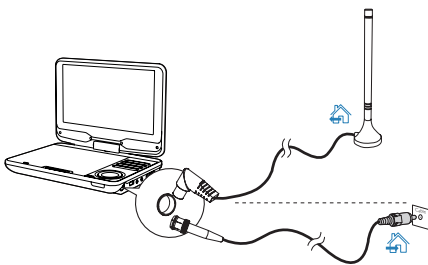

- Anslut antennen till antennuttaget.



## Tips

- För bättre mottagning ansluter du spelaren till hemantennen.

---

## Förstagångsinstallation

- 1 Tryck på **SOURCE** för att växla till DVB-T-läge.  
↳ Första gången du använder spelaren visas en installationsguidemeny.



- 2 I [**OSD Language**] trycker du på ◀◀ / ▶▶ för att välja ett OSD-språk.
- 3 I [**Country**] trycker du på ◀◀ / ▶▶ för att välja ditt aktuella land.
- 4 Välj [**Channel Search**] och bekräfta sedan genom att trycka på **OK**.  
↳ Automatisk kanalsökning startar.  
↳ När den automatiska kanalsökningen är genomförd spelas den första TV-tjänsten upp.

---

### Auto search (Auto sökning)

När du flyttar till en ny plats (t.ex. en ny stad eller ett nytt land) bör du göra om den automatiska sökningen för att få bättre mottagning.

- 1 Tryck på **SETUP** på fjärrkontrollen.
- 2 Gå till [**Channel Search**] > [**Auto Search**].  
↳ Spelaren börjar söka efter tillgängliga tjänster.  
↳ När den automatiska sökningen är genomförd spelas den första TV-tjänsten upp.

---

## Manuell sökning

Du kan söka efter TV-kanaler manuellt.

- 1 Tryck på **SETUP**.
- 2 Välj [**Channel Search**] > [**Manual Search**].
- 3 Välj ett kanalnummer med ◀◀ / ▶▶ eller ange kanalnumret med sifferknapparna.
- 4 Bekräfta genom att trycka på **OK**.

---

## Få in TV-/radiokanaler

- 1 Tryck på **SOURCE** för att växla till DVB-T-läge.
- 2 Tryck på **RADIO (TV)** för att välja radio- eller TV-läge.
  - Tryck på ◀+ / ▶- om du vill justera volymen.Ändra kanaler:
  - tryck på **CH+/CH-**.Eller
  - Ange kanalnumren med sifferknapparna.

---

## Ändra ordning i kanallistan

- 1 Tryck på **SETUP**.
  - ↳ Inställningsmenyn visas.
- 2 Välj [**Program**] > [**Program Edit**] och tryck på **OK**.
  - Ange det aktuella lösenordet (standardlösenordet är 000000).
  - ↳ Menyn Program Edit (Programredigering) visas.

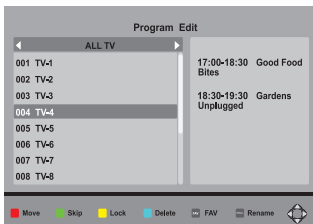

- 3 Välj kanal och tryck på den röda knappen.
- 4 Tryck på ▲ / ▼ för att flytta kanalen uppåt eller nedåt.
- 5 Bekräfta genom att trycka på **OK**.

### Hantera kanalen

Välj kanalen och följ instruktionerna på skärmen.

- Om du vill hoppa över kanalen trycker du på den gröna knappen.
- Om du vill låsa kanalen trycker du på den gula knappen.
- Om du vill ta bort kanalen trycker du på den blå knappen. Bekräfta genom att trycka på **OK**.
- Om du vill lägga till kanalen i din favoritlista trycker du på **FAV**. Om du vill ta bort kanalen från din favoritlista trycker du på **FAV** igen.
- Om du vill byta namn på kanalen trycker du på **U**.

---

### Visa programinformation (DTV)

Om du vill se kortfattad information om det aktuella programmet trycker du på **INFO**; om du vill se mer ingående information trycker du två gånger på **INFO**.

- Om du vill stänga programinformationssidan trycker du på **EXIT**/ **■**.

### Använda text-TV

Om den aktuella kanalen har text-TV öppnar du funktionen genom att trycka på **TELETEXT**.



#### Tips

- Det kan krävas att du använder de färgkodade knapparna för programmet för att öppna eller styra visningsfunktionerna. Följ anvisningarna på TV:n.

---

## Ange tid

- 1 Tryck på **SETUP**.
- 2 Välj [**Time**].

### Välja tidsinställningsläge:

- 1 Välj [**Time offset**].
- 2 Tryck på ◀◀ / ▶▶ för att markera ett alternativ och bekräfta genom att trycka på **OK**.
  - [**Auto**]: Tidszonen uppdateras automatiskt efter TV-kanalen som sänds.
  - [**Manual**]: Ange tidszon manuellt.

### Ställa in tidszon:

- 1 Välj [**Time offset**].
- 2 Tryck på ▶▶ för att öppna [**Manual**].
- 3 Välj [**Time Zone**].
- 4 Välj tidszon genom att trycka på ◀◀ / ▶▶.
  - Välj alternativet GMT +1 för Tyskland och Centraleuropa (tidsskillnad i förhållande till Greenwich Mean Time).

---

## Använda den elektroniska programguiden (EPG)

EPG är en guide för TV-program som visas på skärmen. Du kan navigera bland, välja och se program för 8 dagar framåt utifrån tidpunkt eller titel.

- 1 Välj en kanal i TV-läget.
- 2 Tryck på **EPG**.
  - ↳ EPG-menyn (elektronisk programguide) visas.

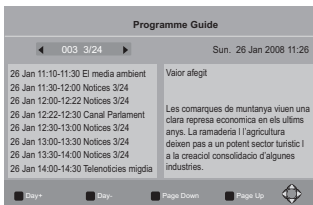

- Tryck på ◀◀ / ▶▶ för att välja en kanal.
- Tryck på ▲ / ▼ för att välja ett program.
- Tryck på OK.
  - ↳ En kort information visas för programmet.Följ anvisningarna på skärmen.
  - Om du vill växla till föregående/nästa dags program trycker du på den röda/gula knappen.
  - Om du vill se programinformation på föregående/nästa sida trycker du på den gröna/blå knappen.
- Om du vill stänga EPG-menyn trycker du på EPG.

---

## Inställning

Du kan ändra spelarens inställningsalternativ.

- Tryck på **SETUP** på fjärrkontrollen.
  - ↳ Inställningsmenyn visas.

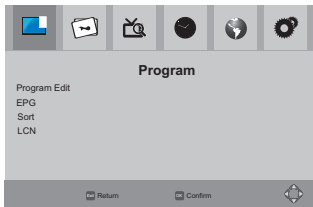

- Välj ett alternativ:
  - Tryck på ◀◀ / ▶▶ för att växla till en meny: [Program], [Picture], [Channel Search], [Time], [Option] och [System].
    - Tryck på ▲ / ▼ för att välja ett menyalternativ.
    - Välj ett alternativ genom att trycka på ◀◀ / ▶▶.
- Avsluta genom att trycka på **EXIT** / ■



---

## Programmering

**[Program Edit]:** Redigera listan med tjänster. Du kan ändra tjänsternas ordning, ändra tjänsternas namn och låsa, hoppa över och ta bort vissa tjänster.

**[EPG]:** Se programinformation och scheman.

**[Sort]:** Sortera listan med tjänster på olika sätt.

**[LCN]:** Välja om tjänsternas logiska kanalnummer ska behållas eller inte. Om du vill omfördela kanalnumren för tjänsterna stänger du av **[LCN]**.

---

## Bild

**[Aspect Ratio]:** Välj skärmens bildförhållande.

**[TV Format]:** Välj videoutgångsformat till TV-system.

---

## Channel Search

**[Auto Search]:** Starta den automatiska sökningen efter tillgängliga DVB-T-tjänster.

**[Manual Search]:** Sök efter en DVB-T-tjänst utifrån namnet på tjänsten eller frekvensen.

**[Country]:** Välj landet du befinner dig i.

**[Antenna Power]:** Förbättra den externa antennens effekt.

---

## Tid

**[Time offset]:** Välj **[Auto]** för att använda samma tid som DVB-T-tjänsterna. Välj **[Manual]** för att välja tidszon i **[Time Zone]**.

**[Country Region]:** Välj landet du befinner dig i.

**[Time Zone]:** Välj tidszon genom att välja **[Manual]** i **[Time offset]**.

**[Auto Standby]:** Spelaren slås automatiskt av när det har gått tre timmar utan någon knapptryckning eller medieuppspelning.

---

## Alternativ

**[OSD Language]:** Välj språk för skärmmenyerna.

**[Subtitle Language]:** Välj språk för undertexterna.

**[Audio Language]:** Välj språk för ljudet.

---

## System

### [Parental Guidance]

Du kan ställa in lösenord för program med åldersgräns.

- Ange lösenordet och välj en åldersnivå (standardlösenordet är 000000).

### [Set Password]

Ställ in eller ändra lösenordet som du använder i [Parental Guidance], [Program Edit] och [Restore Factory Default].



#### Tips

- Om du glömmer bort lösenordet du sparade senast kan du låsa upp genom att ange 888888. Sedan kan du ange ett nytt lösenord.

### [Restore Factory Default]

Du kan återställa spelarens inställningar till de ursprungliga fabriksinställningarna.

- Ange lösenordet (standardlösenordet är 000000).

### [Information]

Se information om spelaren. Innan du uppgraderar den fasta programvaran ska du kontrollera spelarens aktuella version.

### [Software Update]

Du kan uppdatera den fasta programvaran via en lagringsenhet.

**1** Gör följande på datorn:

- ① Den senaste fasta programvaran finns på [www.philips.com/support](http://www.philips.com/support).
- ② Sök efter din modell och klicka på Programvara och drivrutiner.
- ③ Ladda ned uppdateringen av den fasta programvaran och spara filen i rotkatalogen på en USB-lagringsenhet.

**2** Gör följande på spelaren:

- ① Anslut USB-lagringsenheten.
- ② Tryck på SETUP på fjärrkontrollen och välj[System]>[Software Update]>[USB Upgrade].
  - ↳ Om en uppgradering av den fasta programvaran hittas uppmanas du att starta uppdateringen.

- 3** Följ instruktionerna på skärmen för att slutföra uppdateringen.
- ↳ När uppdateringen är genomförd går spelaren automatiskt tillbaka till installationsguiden.



#### Var försiktig

- Se till att spelaren är på och att lagringsenheten är ansluten tills uppdateringen av den fasta programvaran är klar.

## 6 Spela upp från USB

Du kan spela upp VOB-, MP3-, AVI- och JPEG-filer som är lagrade på en USB-lagringsenhet.

- 1 Anslut USB-lagringsenheten till spelaren.

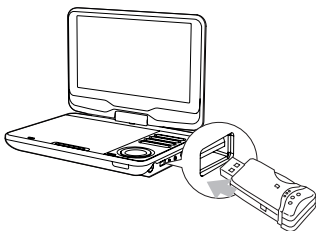

- 2 Tryck på **SOURCE** för att växla till USB-läge.  
↳ Innehållsläsaren visas.
- 3 Välj någon av kategorierna Music/Photo/Movie (Musik/Foto/Film) och tryck sedan på **OK/▶||**.
- 4 Välj en fil/mapp och tryck sedan på **OK/▶||**.  
↳ Uppspelningsen startar.  
↳ Följ anvisningarna på skärmen.
- 5 Stoppa uppspelningen genom att trycka på **■**.

# 7 Produktinformation



## Kommentar

- Produktinformationen kan komma att ändras utan föregående meddelande.

Storlek	239 x 39 x 178 mm
Vikt	1,1 kg
Nätadapter	DC120150110 (Philips)
Strömförsörjning	Ineffekt: 100–240V~ 50/60 Hz 0,6 A max Uteffekt: DC 12V === 1,5 A
Drifttemperatur	0–35 °C
Laservåglängd	650 nm
Videoutgång	
Format	PAL och NTSC
Utgångsnivå	1V <sub>p</sub> - p ± 20 %
Belastningsimpedans	75 Ω
Linjeutgång, ljud	
Ljudutgång (analogt ljud)	Utgångsnivå: 2V ± 10 %
Belastningsimpedans	10 K Ω
Ljutförvrängning + brus	≤ -80 (1 kHz)
Frekvensåtergivning	20 Hz–20 kHz ± 1 dB
Signal/brusförhållande	≥ 80 dB
Kanalseparering	≥ 80 dB
Dynamiskt omfång	≥ 80 dB

# 8 Felsökning

## Ingen ström

- Kontrollera att nätkabelns båda kontakter är ordentligt anslutna.
- Kontrollera att det finns ström i nätuttaget.
- Kontrollera om det inbyggda batteriet är slut.

## Inget ljud.

- Kontrollera att AV-kabeln är rätt ansluten.

## Fjärrkontrollen svarar inte

- Kontrollera att det inte finns något hinder i vägen mellan fjärrkontrollen och spelaren.
- Peka med fjärrkontrollen direkt mot spelaren på kort avstånd.
- Byt ut batterierna i fjärrkontrollen.
- Funktionen fungerar inte för skivan. Se instruktionerna för skivan.

## Förvrängd bild

- Rengör skivan. Torka skivan från mitten och utåt med en ren, mjuk, luddfri trasa.
- Kontrollera att skivans videoutgångsformat är kompatibelt med TV:n.
- Ändra videoutgångsformatet så att det stämmer överens med TV:n eller programmet.
- LCD-skärmen är tillverkad med högprecisionsteknik. Det kan ändå hända att du ser små svarta punkter och/eller ljusa punkter (röda/blå/gröna) som kontinuerligt visas på LCD-skärmen. Det är ett normalt resultat av tillverkningsprocessen och betyder inte att något är fel.

## Skivan kan inte spelas

- Kontrollera att etiketten är vänd uppåt.
- Rengör skivan. Torka skivan från mitten och utåt med en ren, mjuk, luddfri trasa.
- Kontrollera om det är fel på skivan genom att försöka med en annan skiva.

## Inget svar på kommandon

- Åtgärden kan inte utföras av skivan.

## Spelaren känns varm

- När spelaren används under en längre tid blir ytan varm. Det är helt normalt.

**No/weak signal (ingen/svag signal) visas på skärmen.**

- TV-signalen är för svag eller utanför räckvidden för TV-signalen.
- Se till att du befinner dig i ett område med tillräcklig täckning.
- Anslut till TV-antennuttaget.
- Signalproblem kan uppstå om du försöker ta emot TV-signaler när du kör bil.

**TV-mottagning med svartvit bild eller inget ljud**

- Se till att du ställer in TV-formatet på rätt sätt enligt lokala TV-sändningsspecifikationer. Om du inte har den informationen kontaktar du din lokala TV-myndighet.







Specifications are subject to change without notice  
© 2012 Koninklijke Philips Electronics N.V.  
All rights reserved.

PD9015\_12\_UM\_V2.0

