



SV Användarhandbok

**PHILIPS**

# 1 Viktigt

---

## Säkerhet

### Viktiga säkerhetsinstruktioner

- ① Läs de här instruktionerna.
- ② Behåll de här instruktionerna.
- ③ Läs och ta till dig varningstexten.
- ④ Följ samtliga instruktioner.
- ⑤ Använd inte apparaten i närheten av vatten.
- ⑥ Rengör endast med torr trasa.
- ⑦ Blockera inte ventilationsöppningarna. Installera apparaten i enlighet med tillverkarens instruktioner.
- ⑧ Installera den inte i närheten av någon värmekälla, som element, varmluftsintag, spis eller annan utrustning som avger värme (inklusive förstärkare).
- ⑨ Skydda elkabeln så att den inte blir trampad på eller kommer i kläm, särskilt intill kontakter, extrauttag och precis vid apparathöljet.
- ⑩ Använd endast kringutrustning och tillbehör som är godkända av leverantören.
- ⑪ Använd endast apparaten tillsammans med den vagn eller det ställ, stativ, fäste eller bord som anges av leverantören eller som säljs tillsammans med apparaten. När du använder vagnen bör du vara försiktig när du flyttar den, så att den inte välter och det uppstår skador på apparaten.



- ⑫ Dra ur kontakten till apparaten vid åskväder samt när den inte ska användas på länge.
- ⑬ Överlåt allt underhåll till kvalificerad servicepersonal. Service är nödvändig när apparaten har skadats på något sätt, till exempel om en elkabel eller kontakt är skadad, vätska eller främmande föremål har kommit in i apparaten, apparaten har utsatts för regn eller fukt, inte fungerar som den ska eller om den har fallit i golvet.
- ⑭ **WARNING! Batterianvändning – Undvik batteriläckage, som kan ge upphov till personskada, skada på egendom eller skada på apparaten:**
  - Installera alla batterier på rätt sätt och placera + och - enligt markeringarna i apparaten.
  - Blanda inte batterier (t.ex. gamla och nya eller kol och alkaliska).
  - Ta ur batterierna när apparaten inte ska användas på länge.
  - Batterierna ska inte utsättas för stark hetta, exempelvis solsken, eld eller liknande.
- ⑮ Apparaten får inte utsättas för vattendroppar eller vattenstrålar.

- ⑩ Placera inga potentiellt skadliga föremål på enheten (t.ex. vattenfyllda kärl eller levande ljus).
- ⑪ Den här produkten kan innehålla bly och kvicksilver. Avyttring av dessa material kan vara reglerad av hänsyn till miljön. Information om avyttring och återvinning kan du få genom att kontakta lokala myndigheter eller Electronic Industries Alliance på [www.eiae.org](http://www.eiae.org).



### Varning

- Ta aldrig bort höljet från apparaten.
- Smörj aldrig någon del av apparaten.
- Placera aldrig apparaten ovanpå någon annan elektrisk utrustning.
- Skydda apparaten mot direkt solljus, öppna lågor och värme.
- Titta aldrig rakt in i laserstrålen i apparaten.
- Se till att nätsladden, kontakten och adaptern alltid är enkelt tillgängliga så att du kan koppla bort apparaten från eluttaget.



### Var försiktig

- Genom att använda kontrollerna eller justera funktionerna på något sätt som inte beskrivs i den här handboken kan du utsätta dig för farlig strålning eller annan osäker användning.

---

## Obs!

Eventuella förändringar av den här enheten som inte uttryckligen har godkänts av Philips Consumer Electronics kan frånta användaren rätten att använda utrustningen.



Användning av den här produkten överensstämmer med EU:s förordningar om radiostörningar. Produkten överensstämmer med kraven för följande direktiv och riktlinjer: 2004/108/EC + 2006/95/EC



Be responsible  
Respect copyrights

Tillverkningen av otillåtna kopior av kopieringsskyddat material, bl.a. datorprogram, filer, sändningar och ljudinspelningar; kan innebära ett brott mot copyright-lagstiftningen och därmed vara straffbart. Den här utrustningen bör inte användas i sådana syften.

Det kan krävas tillstånd för inspelning och uppspelning av material. Mer information finns i Copyright Act 1956 och Performer's Protection Acts 1958 till 1972.

## Återvinning



Produkten är utvecklad och tillverkad av högkvalitativa material och komponenter som kan både återvinnas och återanvändas.

När den här symbolen med en överkryssad papperskorg visas på produkten innebär det att produkten omfattas av det europeiska direktivet 2002/96/EC.



Kassera aldrig produkten med annat hushållsavfall. Ta reda på de lokala reglerna om separat insamling av elektriska och elektroniska produkter. Genom att kassera dina gamla produkter på rätt sätt kan du bidra till att minska möjliga negativa effekter på miljö och hälsa.

Din produkt innehåller batterier som omfattas av EU-direktiv 2006/66/EC, som inte får kasseras som vanliga hushållssopor.

När du ser symbolen med den överkryssade soptunnan och den kemiska beteckningen Pb, betyder detta batterierna uppfyller kraven enligt direktiven för bly:



Läs om de lokala reglerna om batteriåtervinning. Genom att kassera dina batterier på rätt sätt kan du bidra till att minska möjliga negativa effekter på miljö och hälsa.

### Miljöinformation

Allt onödigt förpackningsmaterial har tagits bort. Vi har försökt göra paketeringen lätt att dela upp i tre olika material: kartong (lådan), polystyrenskum (buffert) och polyeten (påsar, skyddande skumskiva).

Systemet består av material som kan återvinnas och återanvändas om det monteras isär av ett specialiserat företag. Följ de lokala föreskrifterna för kassering av förpackningsmaterial, använda batterier och gammal utrustning.

Den här apparaten har följande etikett:



## 2 Din CD Soundmachine

Gratulerar till din nya produkt och välkommen till Philips! Genom att registrera din produkt på [www.philips.com/welcome](http://www.philips.com/welcome) kan du dra nytta av Philips support.

### Inledning

Med CD Soundmachine kan du spela upp ljudskivor och lyssna på FM/MW-radio. Du kan också programmera uppspelningssekvensen för spår och du kan förbättra ljudet med funktionen Dynamic Bass Boost.

### Det här finns i förpackningen

Kontrollera och identifiera innehållet i förpackningen:

- CD Soundmachine
- Nätsladd
- Användarhandbok

### Översikt över huvudenheten

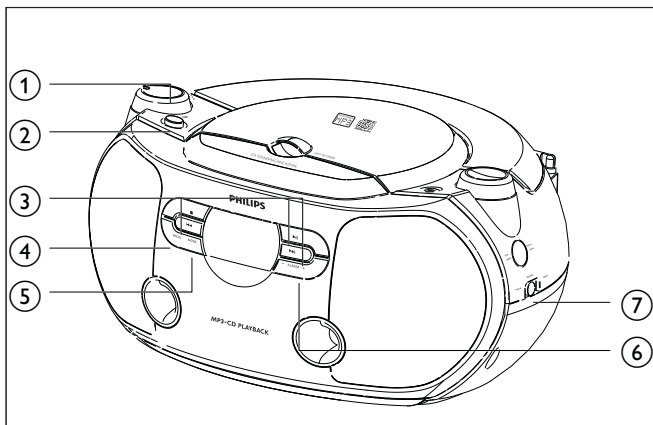

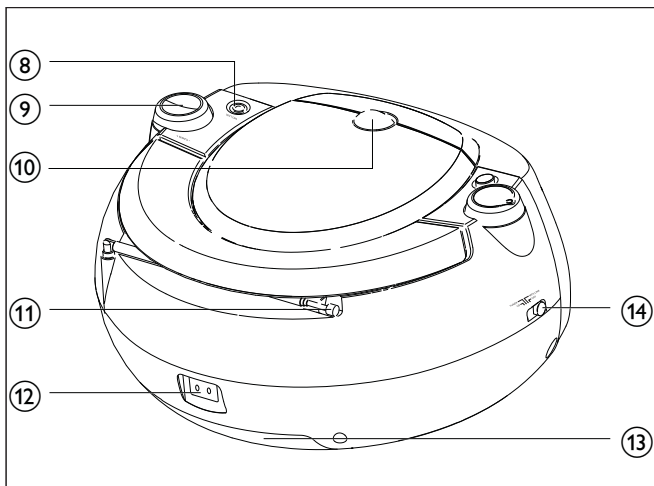

- ① **VOLUME**
  - Justera volymnivån
- ② **DBB**
  - Slå på/av basförstärkningen
- ③ **Grundläggande uppspelningsknappar:**
  - ■  
Avbryt CD-uppspelningen  
Radera ett CD-program
  - ▶||  
Starta eller pausa CD-uppspelning.
  - ||◀▶▶  
Välj föregående/nästa spår  
Snabbsök bakåt/framåt inom aktuellt spår
- ④ **PROG**
  - Programmera spår och bläddra i programmet
- ⑤ **MODE**
  - Välj ett uppspelningsläge: REPEAT eller SHUFFLE
- ⑥ **ALBUM +/-**
  - Hoppa till nästa/föregående album på en MP3-CD-skiva
- ⑦ **BAND**
  - Välj ett vågband

- 8 **MP3 LINK**
  - Växla till MP3 LINK som motsvarar det uttag du använde för att ansluta den externa enheten
- 9 **TUNING +/-**
  - Ställ in radiokanaler
- 10 **LIFT TO OPEN**
  - Öppna/stäng CD-facket
- 11 **Teleskopantenn**
  - Förbättra FM-mottagningen
- 12 **AC MAINS~**
  - Uttag för nätsladden
- 13 **Batterilucka**
- 14 **Källväljare: CD, TUNER, MP3 LINK, OFF**
  - Välj CD, radio eller MP3 som ljudkälla
  - Växla till standbyläge

## 3 Komma igång



### Var försiktig

- Använd kontrollerna endast enligt beskrivningen i den här användarhandboken.
- Följ alltid anvisningarna i det här kapitlet i rätt följd.

Om du kontaktar Philips behöver du ange din spelares modell- och serienummer. Modell- och serienumren finns på spelarens undersida. Skriv numren här:

Modellnr \_\_\_\_\_

Serienr \_\_\_\_\_

---

## Installera batterier

- 1 Öppna batterifacket.

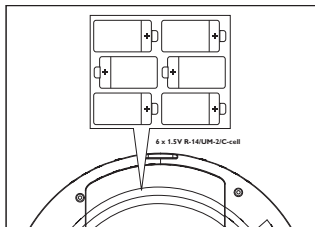

- 2 Sätt i 6 st. 1,5 V R14/UM-2/C-batterier med polerna (+/-) vända åt rätt håll.

### 3 Stäng batterifacket.

#### Tips

- Använd den medföljande nätsladden om du vill förlänga batteriernas livslängd.

## Ansluta nätströmmen

#### Varning

- Risk för produktskada! Kontrollera att nätspänningen motsvarar den spänning som är tryckt på bak- eller undersidan av produkten.
- Risk för elektriska stötar! När du kopplar bort nätadaptern ska du alltid dra ut kontakten ur uttaget. Dra aldrig i sladden.

#### Kommentar

- Installera enheten i närheten av nätuttaget och så att nätkontakten enkelt kan nås.

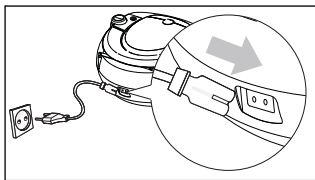

- 1 Anslut nätsladden till uttaget **AC MAINS~** på CD Soundmachine och till nätuttaget.
  - Om du vill stänga av CD Soundmachine helt kopplar du ur nätsladden ur nätuttaget.

#### Tips

- Spara energi: Efter användning vrider du källväljaren till **OFF**. När du vill stänga av CD Soundmachine drar du ut kontakten ur nätuttaget.



## 4 Använda CD Soundmachine

---

### Spela upp en CD-skiva



#### Kommentar

- Du kan inte spela upp CD-skivor som är kodade med teknik för kopieringsskydd.

Du kan spela upp ljud-CD-skivor som säljs i handeln.

- Inspelningsbara CD-skivor (CD-R)
- Omskrivningsbara CD-skivor (CD-RW)
- MP3-CD-skivor

- 1 Vrid källväljaren till **CD**.
- 2 Lyft bort locket från CD-facket.
- 3 Sätt i en CD-skiva med etiketten vänd uppåt.
- 4 Stäng CD-locket försiktigt.  
↳ Det totala antalet spår visas.



- 5 Tryck på **▶||** när du vill starta uppspelningen.  
↳ **[▶]** visas.



- Tryck på **▶||** om du vill göra en paus i CD-uppspelningen.
- Tryck på **▶||** igen när du vill återuppta CD-uppspelningen.
- Tryck på **■** om du vill avbryta CD-uppspelningen.

---

### Välj ett spår

- 1 Tryck på **◀◀▶▶** under uppspelning om du vill välja ett spår.



---

### Välj ett album

Endast för MP3-CD-skivor.

- 1 Tryck på **ALBUM +/-** under uppspelning om du vill välja ett album.

## Hitta en passage i ett spår

- 1 Håll  intryckt under uppspelning.
  - ↳ CD-skivan spelas upp med hög hastighet och minskad volym.
- 2 Släpp  när du vill återgå till normal uppspelning.





### Tips

- När sökningen når slutet av det sista spåret stannar CD-skivan.

## Välj uppspelningslägen

### Repetera uppspelning

Du kan repetera ett spår; ett MP3-album, en skiva eller ett program.

-  – det aktuella spåret spelas upp kontinuerligt
  -  ALB] – det aktuella albumet spelas upp kontinuerligt
  -  ALL] – hela CD-skivan/programmet repeteras
- 1 Tryck på **MODE** flera gånger under uppspelning tills repeteringsikonen visas i teckenfönstret.
    - Repetera ett spår:



- Repetera ett album.



- Repetera ett program.



- Om du vill stoppa repeteringen trycker du på **MODE** flera gånger tills repeteringsikonen inte längre visas.

## Slumpvis uppspelning

Du kan spela upp alla spår i slumpvis ordning.

- 1 Tryck på **MODE** flera gånger under uppspelning tills blandningsikonen visas i teckenfönstret.



- Om du vill stoppa den blandade uppspelningen trycker du på **MODE** igen.

---

## Programmera uppspelningssekvens

Du kan lagra upp till 20 spår i önskad sekvens.

- 1 I stoppläge trycker du på **PROG** när du vill börja programmera uppspelningssekvensen.  
↳ **[PROG]** och **[P01]** visas.



- 2 Tryck på **ALBUM +/-** och välj ett album.  
Det här steget är endast tillgängligt för MP3-CD-skivor.
- 3 Tryck på **◀◀▶▶** och välj ett spår.
- 4 Tryck på **PROG** om du vill lagra spåret.  
↳ **[PROG]** och **[P02]** visas.
- 5 Repetera steg 2 och 4 om du vill välja och lagra alla spår.  
↳ När alla 20 spåren har lagrats kan inga fler spår väljas och i teckenfönstret visas **[PROG]** och **[--]**.
- 6 Spela upp ett program genom att trycka på **▶||**.
  - I stoppläget trycker du på **PROG** flera gånger om du vill bläddra bland de lagrade spåren.
  - Tryck på **■** två gånger om du vill avbryta ett program.

### Tips

- När programuppspelningen avbryts återgår CD Soundmachine till normal uppspelning. Om du vill spela upp programmet igen upprepar du steg 1 till 6.

## Lyssna på radio

- 1 Vrid källväljaren till **TUNER**.
- 2 Växla **BAND** till **FM** eller **MW**.
- 3 Vrid på **TUNING +/-** för att hitta en kanal.

### Tips

- Du kan förbättra FM-mottagningen genom att förlänga, luta eller vrida på teleskopantennen.
- Du kan förbättra AM-mottagningen genom att vrida CD Soundmachine så att den riktas åt ett annat håll.

## 5 Felsökning

### Varning

- Risk för elektriska stötar. Ta aldrig bort höljet från spelaren.

Försök aldrig att utföra några reparationer på egen hand. Då upphör garantin att gälla. Om det uppstår problem vid användningen av spelaren bör du kontrollera nedanstående punkter innan du begär service. Om problemet inte går att lösa kan du registrera din spelare och få support på [www.philips.com/welcome](http://www.philips.com/welcome).

### Ingen ström

- Se till att nätsladden är ordentligt ansluten.
- Se till att det finns ström i nätuttaget.
- Se till att batterierna är isatta på rätt sätt.

### Inget ljud.

- Justera volymen.
- Se till att det spår som spelas upp är av ett kompatibelt format.

### Teckenfönstret fungerar inte ordentligt./Ingen reaktion på någon av kontrollerna.

- 1 Dra ur nätsladden.
- 2 Anslut nätsladden igen efter några sekunder.

### Skivan kan inte spelas

- Se till att skivan sätts i med etiketten vänd uppåt.
- Torka skivan med en fiberduk i riktning från skivans mitt och utåt mot dess kant i en rak linje.
- Det kan vara fel på skivan. Spela upp en annan skiva.
- Se till att CD-skivan är en färdigställd CD-/CD-R-/CD-RW-skiva.
- Se till att laserlinsen är ren.

- Se till att CD-skivan inte är kodad med teknik för kopieringsskydd.

## CD-skivan hoppar över spår

- Se till att CD-skivan inte är skadad eller smutsig.
- Se till att program-/blandningsläget är avaktiverat.

## 6 Produktinformation



### Kommentar

- Produktinformationen kan komma att ändras utan föregående meddelande.

Mått (huvudenhet) (B x H x D)	291 x 146 x 242,5 mm 11,46 x 5,75 x 9,55 tum
Vikt (huvudenhet)	1,53 kg 3,37 lb
Strömförsörjning	DC 9V 1,5 A AC 230V
Strömförbrukning	Aktiv 12 W Standby < 2 W
Uteffekt	2 x 1 W RMS
Drifttemperatur	-10 °C – +50 °C 14 °F – 122 °F

### S

#### **Klass 1 laseraparat**

**Varning! Om apparaten används på annat sätt än i denna bruksanvisning specificerats, kan användaren utsättas för osynlig laserstrålning, som överskrider gränsen för laserklass 1.**

**Observera! Stömbrytaren är sekundärt kopplad och bryter inte strömmen från nätet. Den inbyggda nätdelen är därför ansluten till elnätet så länge stickproppen sitter i vägguttaget.**



© 2009 Koninklijke Philips Electronics N.V.

All rights reserved.

AZ1046\_12\_UM\_V3.0