

Register your product and get support at
www.philips.com/welcome

AUREA

Powered by Ambilight



37PFL9903H/10

42PFL9903H/10

EN LCD television

IT Televisore LCD

DE LCD-Fernsehgerät

ES Televisor LCD

FR Téléviseur LCD

PT Televisor LCD

NL LCD televisie

EL Τηλεόρασης LCD

310431527101



PHILIPS

Inhoudsopgave

1 Belangrijk 3

- 1.1 Veiligheid 3
- 1.2 Onderhoud van het scherm 3
- 1.3 Recycling 3

2 Uw TV 4

- 2.1 Overzicht van de televisie 4
- 2.2 Hoe kan ik van HD TV genieten 5
- 2.3 Productkenmerken 5

3 Aan de slag 5

- 3.1 De TV plaatsen 5
- 3.2 Wandmontage - VESA 6
- 3.3 Batterijen van de afstandsbediening 9
- 3.4 Antennekabel 9
- 3.5 Netsnoer 9

4 De TV gebruiken 10

- 4.1 In- of uitschakelen - stand-by 10
- 4.2 TV-kijken 11
- 4.3 Zenders bekijken via een digitale ontvanger 11
- 4.4 Aangesloten apparaten bekijken 11
- 4.5 Een DVD bekijken 12
- 4.6 Een teletekstpagina selecteren 12
- 4.7 Ambilight-modus wijzigen 13

5 Meer uit uw TV halen 14

- 5.1 Afstandsbediening 14
- 5.2 Helderheid van LightGuide 17
- 5.3 TV-menu's 17
- 5.4 Beeld- en geluidsinstellingen 18
- 5.5 Ambilight 22
- 5.6 Teletekst 22
- 5.7 Lijst met favoriete zenders maken 24
- 5.8 Elektronische programmagids 24
- 5.9 Timers en vergrendelingen 26
- 5.10 Ondertiteling 27
- 5.11 Foto's bekijken en muziek afspelen 27
- 5.12 Digitale radiozenders beluisteren 30
- 5.13 Software-update 31

6 Zenderinstallatie 32

- 6.1 Automatische zenderinstallatie 32
- 6.2 Handmatige zenderinstallatie 33
- 6.3 Opgeslagen zenders herschikken 34
- 6.4 Zenderbeheer 35
- 6.5 Digitale ontvangst testen 35
- 6.6 Fabrieksinstellingen 35

7 Aansluitingen (DVD, ontvanger, ...) 36

- 7.1 Overzicht van de aansluitingen 36
- 7.2 Aansluitingen 37
- 7.3 Apparaten aansluiten met de Assistent bij het aansluiten 38
- 7.4 Apparaten aansluiten zonder de Assistent bij het aansluiten 38
- 7.5 Aansluitingen configureren 44
- 7.6 Voorbereiden voor digitale services 45
- 7.7 PC-netwerk 46

8 Technische gegevens 52

9 Problemen oplossen 54

10 Index 57

Codes voor het instellen van de afstandsbediening vindt u achter in deze handleiding.



Aurea service

Bel ons wanneer u hulp nodig heeft of wanneer uw TV stuk is.

Om uw Aurea Kijk Ervaring niet te onderbreken, herstellen we uw TV bij u thuis of vervangen we uw TV met een Aurea TV zolang de herstelling in onze werkplaatsen duurt.

België

00800 74454771 / 0800 84434

Nederland

00800 74454771 / 0800 0201104

Houd model- en productnummer bij de hand wanneer u belt.

Deze nummers staan op het verpakkingslabel of op de achterzijde of onderzijde van uw televisie.

Aurea registratie

Registreer uw product op www.philips.com/welcome. Hier kunt u ook terecht voor ondersteuning.

2008 © Koninklijke Philips Electronics N.V. Alle rechten voorbehouden. Specificaties kunnen zonder voorafgaande kennisgeving worden gewijzigd. Handelsmerken zijn eigendom van Koninklijke Philips Electronics N.V. of hun respectievelijke eigenaars.

Philips behoudt zich het recht voor om op elk gewenst moment producten te wijzigen en is hierbij niet verplicht eerdere leveringen aan te passen. De inhoud van deze handleiding wordt toereikend geacht voor het bestemde gebruik van het systeem. Indien het product of de individuele modules of procedures worden gebruikt voor andere doeleinden dan in deze handleiding zijn beschreven, moet de geldigheid en geschiktheid van het systeem worden bevestigd. Philips garandeert dat het materiaal geen octrooien uit de Verenigde Staten schendt. Philips biedt geen verdere garanties, uitdrukkelijk dan wel impliciet.

Garantie

De onderdelen kunnen niet door de gebruiker worden onderhouden. Open of verwijder geen kleppen en plaats geen voorwerpen in de ventilatieopeningen en sluit geen voorwerpen aan die niet geschikt zijn voor de desbetreffende aansluitingen. Reparaties mogen uitsluitend worden uitgevoerd door servicecentra van Philips en erkende reparateurs. Als u zich hier niet aan houdt, vervallen alle garanties, uitdrukkelijk dan wel impliciet.

De garantie vervalt in geval van handelingen die in deze handleiding uitdrukkelijk worden verboden of in geval van aanpassingen of montages die niet in deze handleiding worden aanbevolen of goedgekeurd.

Pixelkenmerken

Dit LCD-apparaat heeft een groot aantal kleurenpixels. Ondanks de minimaal 99,999% effectieve pixels, kunnen er mogelijk voortdurend zwarte puntjes of heldere lichtpuntes (rood, groen of blauw) op het scherm verschijnen. Dit is een structureel kenmerk van het scherm (binnen veel voorkomende industriestandaarden); het is geen defect.

Open source-software

Deze televisie bevat open source-software. U kunt bij Philips een volledige, op de computer leesbare versie van de bijbehorende broncode aanvragen op een medium dat vaak wordt gebruikt voor het distribueren van software. De vergoeding hiervoor ligt niet hoger dan de kosten die Philips maakt om de broncode fysiek te distribueren. Dit aanbod is geldig tot 3 jaar na de aankoopdatum van het product. Neem voor de broncode contact op met Philips Innovative Applications N.V. Ass. Development Manager Pathoekeweg 11 B-8000 Brugge België

Voldoet aan EMF-normen

Koninklijke Philips Electronics N.V. maakt en verkoopt vele consumentenproducten die net als andere elektronische apparaten elektromagnetische signalen kunnen uitstralen en ontvangen. Een van de belangrijkste zakelijke principes van Philips is ervoor te zorgen dat al onze producten beantwoorden aan alle geldende vereisten inzake gezondheid en veiligheid en ervoor te zorgen dat onze producten ruimschoots voldoen aan de EMF-normen die gelden op het ogenblik dat onze producten worden vervaardigd.

Philips streeft ernaar geen producten te ontwikkelen, produceren en op de markt te brengen die schadelijk kunnen zijn voor de gezondheid. Philips bevestigt dat als zijn producten correct voor het daartoe bestemde gebruik worden aangewend, deze volgens de nieuwste wetenschappelijke onderzoeken op het moment van de publicatie van deze handleiding veilig zijn om te gebruiken. Philips speelt een actieve rol in de ontwikkeling van internationale EMF- en veiligheidsnormen, wat Philips in staat stelt in te spelen op toekomstige normen en deze tijdig te integreren in zijn producten.

Netzekering (alleen Verenigd Koninkrijk)

Deze TV is uitgerust met een goedgekeurde vaste stekker. Indien de netzekering moet worden vervangen, moet de nieuwe zekering **dezelfde waarde hebben als staat aangegeven** op de stekker (bijvoorbeeld **10A**).

1. Verwijder de afdekking van de zekering en de zekering zelf.
2. De nieuwe zekering moet voldoen aan BS 1362 en zijn voorzien van het ASTA-logo. Neem contact op met uw dealer als u het type zekering niet kunt controleren.
3. Plaats de afdekking van de zekering terug.

Als de netstekker van het snoer is verwijderd, voldoet het product niet langer aan de EMC-richtlijn.

Auteursrechten



VESA, FDMI en het VESA Mounting Compliant-logo zijn handelsmerken van de Video Electronics Standards Association.



Geproduceerd onder licentie van Dolby Laboratories. 'Dolby', 'Pro Logic' en het dubbel-D-symbool  zijn handelsmerken van Dolby Laboratories.



Geproduceerd onder licentie van BBE Sound, Inc. Licentie verstrekt door BBE, Inc. onder een of meer van de volgende Amerikaanse octrooien: 5510752, 5736897. BBE en het BBE-symbool zijn gedeponeerde handelsmerken van BBE Sound Inc.

Windows Media is een gedeponeerde handelsmerk of handelsmerk van Microsoft Corporation in de Verenigde Staten en/of andere landen.

® Kensington en MicroSaver zijn gedeponeerde Amerikaanse handelsmerken van ACCO World Corporation met depots en aangevraagde depots in andere landen, wereldwijd.



DLNA®, het DLNA-logo en DNLA Certified™ zijn handelsmerken, servicemerken of certificatiemerken van de Digital Living Network Alliance.

Alle andere gedeponeerde en niet-gedeponeerde handelsmerken zijn eigendom van hun respectievelijke eigenaars.

1 Belangrijk

Lees deze gebruikershandleiding voordat u het product gaat gebruiken.

Lees deze sectie zorgvuldig en volg de instructies. De garantie geldt niet voor schade veroorzaakt door het niet in acht nemen van de instructies.

1.1 Veiligheid

- Stel het product niet bloot aan regen of water om kortsluiting te voorkomen.
- Houd open vuur (zoals brandende kaarsen) uit de buurt van de TV om brand of elektrische schokken te voorkomen.
- Laat voor voldoende ventilatie aan alle zijden van de TV een ruimte vrij van minstens 10 cm.
- Houd de TV uit de buurt van radiatoren en andere warmtebronnen.
- Plaats de TV niet in een afgesloten ruimte zoals een boekenkast. Zorg ervoor dat gordijnen en kasten en dergelijke de luchtstroom door de ventilatieopeningen niet blokkeren.
- Steek geen voorwerpen in de ventilatieopeningen, om schade te voorkomen.
- Zorg ervoor dat de TV niet kan vallen. Plaats de TV op een stevige, vlakke ondergrond en gebruik uitsluitend de standaard die bij de TV is geleverd.
- Plaats geen enkel voorwerp (dus ook de TV zelf niet) op het netsnoer om beschadiging van het snoer te voorkomen. Beschadiging van het snoer kan brand of een elektrische schok veroorzaken.
- Zorg er bij bevestiging op een draaistandaard of een VESA-wandsteun voor dat er geen druk wordt uitgeoefend op de stekker van het netsnoer. Als de stekker van het netsnoer los komt te zitten kan dit vonken of brand veroorzaken.

1.2 Onderhoud van het scherm

- Haal de stekker uit het stopcontact voordat u de TV gaat schoonmaken.
- Maak het oppervlak schoon met een zachte, vochtige doek. Gebruik geen andere middelen zoals (chemische) schoonmaakmiddelen. Hiermee kunt u het scherm beschadigen.
- Zorg dat het scherm niet wordt geraakt door harde voorwerpen. Dit kan het scherm beschadigen.

- Veeg waterdruppels zo snel mogelijk van het scherm om vervormingen of kleurvervaging te voorkomen.
- Stilstaande beelden
Vermijd stilstaande beelden zo veel mogelijk. Als dit niet mogelijk is, verlaag dan het contrast en de helderheid van het scherm om beschadiging te voorkomen.
Stilstaande beelden zijn beelden die gedurende lange tijd op het scherm worden weergegeven. Voorbeelden van stilstaande beelden zijn schermmenu's, teletekstpagina's, zwarte balken, beursnoteringen, logo's van TV-zenders, tijdweergave, enzovoort.

1.3 Recycling

- Breng de verpakking naar het plaatselijke recyclingbedrijf.
- Gooi oude batterijen weg volgens de plaatselijke regelgeving voor afvalverwijdering.
- Dit product is ontworpen en geproduceerd voor recycling en hergebruik van het materiaal.
- Gooi dit product niet bij het gewone huishoudelijke afval. Informeer bij uw dealer naar milieuvriendelijke recycling en de plaatselijke regelgeving voor afvalverwijdering. Niet-gereguleerde afvalverwijdering is schadelijk voor het milieu en de volksgezondheid.

(EEC 2002/96/EC)



2 Uw TV

In deze sectie vindt u een overzicht van de knoppen en functies van de TV.

2.1 Overzicht van de televisie

Knoppen

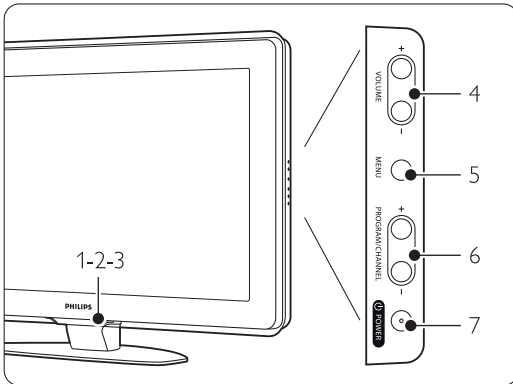

- 1 LightGuide
- 2 Indicatielampje
- 3 Afstandsbedieningssensor
- 4 Volume omhoog/omlaag
- 5 Menu
- 6 Programma of zender omhoog/omlaag
- 7 Aan-uitknop

Connectors

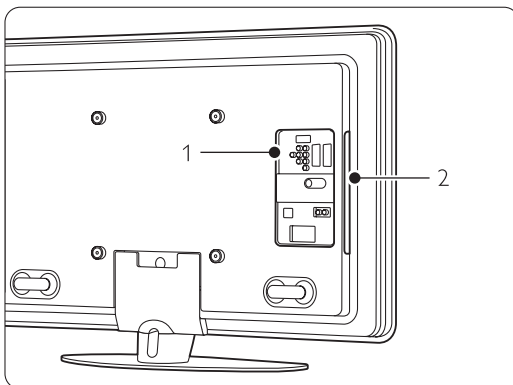

- 1 Aansluitingen aan de achterkant
 - 2 Aansluitingen aan de zijkant
- Raadpleeg voor meer informatie sectie 7
Aansluitingen.

Afstandsbediening

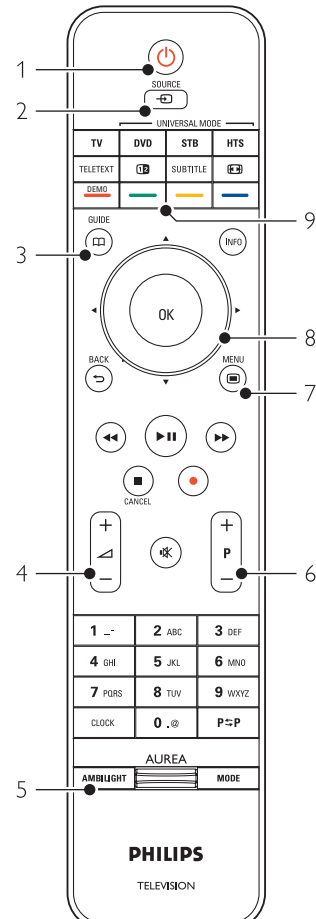

- 1 Inschakelen of naar stand-bymodus schakelen
- 2 Een aangesloten apparaat bekijken - DVD,VCR...
- 3 Programmagids
- 4 Volume omhoog **+** of omlaag **-**
- 5 Ambilight aan/uit
- 6 Programma/Zender omhoog **+** en omlaag **-**
- 7 Menu aan/uit
- 8 Navigatie- en draaitoets
- 9 Geleurde toetsen

Raadpleeg voor meer informatie sectie 5.1
Overzicht van de afstandsbediening.

2.2 Hoe kan ik van HDTV genieten ?

Deze TV kan High Definition TV uitzendingen weergeven. Om te genieten van HD TV moet u echter HD uitzendingen ontvangen. De beeldkwaliteit van deze TV zonder HD uitzendingen is als gewone TV.

U ontvangt HD uitzendingen van ...

- een Blu-ray Disc speler, aangesloten op HDMI, met een film in HD
- een digitale HD ontvanger, aangesloten op HDMI, met een abonnement op HD uitzendingen van een TV service
- een Over-the-air HD zender (DVB-T MPEG4)
- een HD zender op uw DVB-C netwerk
- een Spelconsole (Xbox 360 / PlayStation 3), aangesloten op HDMI, met een spel in HD.

Neem contact op met uw dealer voor meer informatie.

Ga naar www.philips.com/support FAQ's voor een lijst van HD zenders of HD TV services in uw land.

2.3 Productkenmerken

Uw nieuwe TV is uitgerust met enkele van de meest geavanceerde audio- en video-innovaties.

Uw TV biedt de volgende voordelen...

Full High Definition LCD-scherm

Een Full HD-resolutie van 1920 x 1080p, de hoogst mogelijke resolutie voor HD-bronnen. Het scherm geeft heldere, trillingsvrije Progressive Scan-beelden met optimale helderheid en verbluffende kleuren.

Ambilight

Voor een rustigere kijkervaring en een verbeterde beeldkwaliteit.

Ingebouwde DVB-T- en DVB-C-tuner

Naast gewone analoge TV-uitzendingen ontvangt uw TV ook digitale terrestrial-uitzendingen en in sommige landen ook digitale kabel-TV- en radio-uitzendingen.

Elektronische programmagids - EPG

De EPG geeft een overzicht op uw scherm van de geplande digitale TV-programma's. In de gids ziet u wanneer programma's beginnen, wanneer u de TV moet inschakelen enz.

USB-aansluiting/PC-netwerkaansluiting

Multimedia-aansluiting voor directe weergave van foto's of muziek.

3 Aan de slag

Dit gedeelte helpt u bij het plaatsen en de eerste installatie van de TV.

3.1 De TV plaatsen

⚠ Waarschuwing

Lees de veiligheidsvoorschriften in sectie 1.1

Veiligheid zorgvuldig door voordat u de TV plaatst.

- TV's met grote schermen zijn zwaar. Draag en verplaats de TV met minimaal twee personen.
- De ideale kijkafstand is drie keer het diagonale schermformaat van de TV.
- Voor ideale kijkomstandigheden plaatst u de TV op een plek waar er geen licht rechtstreeks op het scherm valt.
- Het Ambilight-effect komt het best tot zijn recht in een kamer met gedimd licht.
- Het Ambilight-effect komt het best tot zijn recht als de TV op een afstand van 10 tot 20 cm van de muur is geplaatst.
- Uw TV is uitgerust met een opening voor een Kensington-beveiligingslot (niet meegeleverd). De opening voor dit antidiefstalslot vindt u aan de achterkant van de TV.

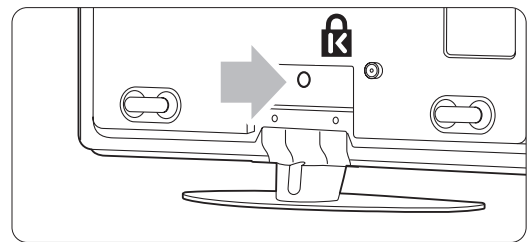

3.2 Wandmontage

U kunt de TV aan de wand bevestigen met de meegeleverde muursteun.

3.2.1 De TV-standaard demonteren

Om de TV aan de wand te kunnen monteren, moet u de TV-standaard demonteren.

- 1 Draai de 4 schroeven los waarmee de standaard aan de TV is bevestigd.

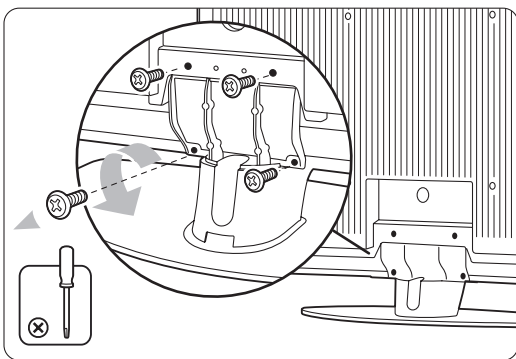

- 2 Til de TV van de standaard.

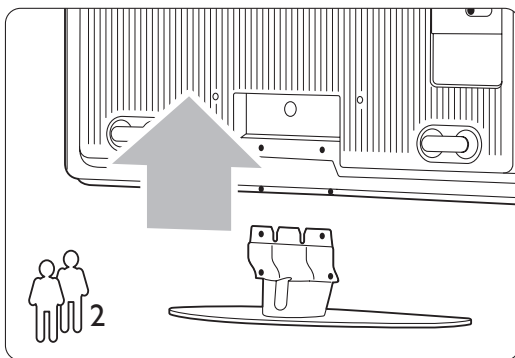

3.2.2 De muursteun monteren

⚠ Waarschuwing

Laat de wandmontage uitsluitend uitvoeren door bevoegde monteurs. De wandmontage van de TV moet voldoen aan veiligheidsnormen die rekening houden met het gewicht van de TV.

Koninklijke Philips Electronics N.V. aanvaardt geen verantwoordelijkheid voor onjuiste montage of ongelukken of verwondingen als gevolg van de montage.

Lees ook de veiligheidsmaatregelen in 1.1 Veiligheid voordat u de TV plaatst.

- 1 Verzamel de onderdelen die u nodig hebt voor de wandmontage.

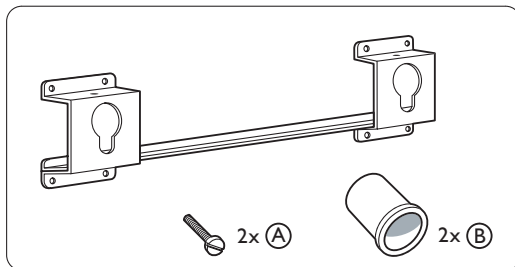

- 2 Steek de beide beveiligingsschroeven een klein stukje in de muursteun.

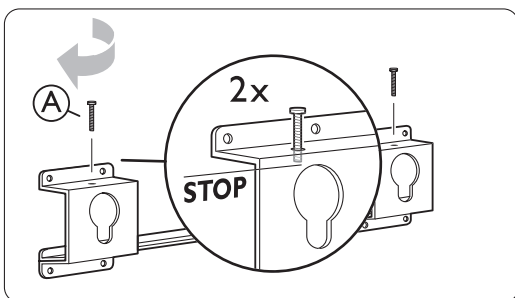

- 3 Controleer of de 4 plastic schijven aan de achterkant van de TV zitten.

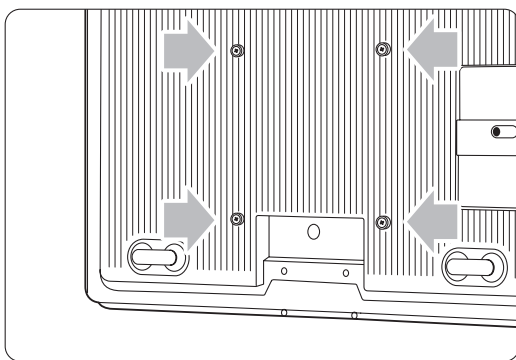

- 4** Monteer de 2 tussenstukken (B) op de 2 onderste schijven aan de achterkant van de TV.

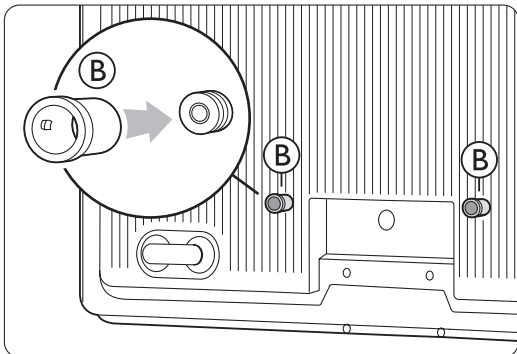

- 5** Bepaal de ideale positie voor de TV.

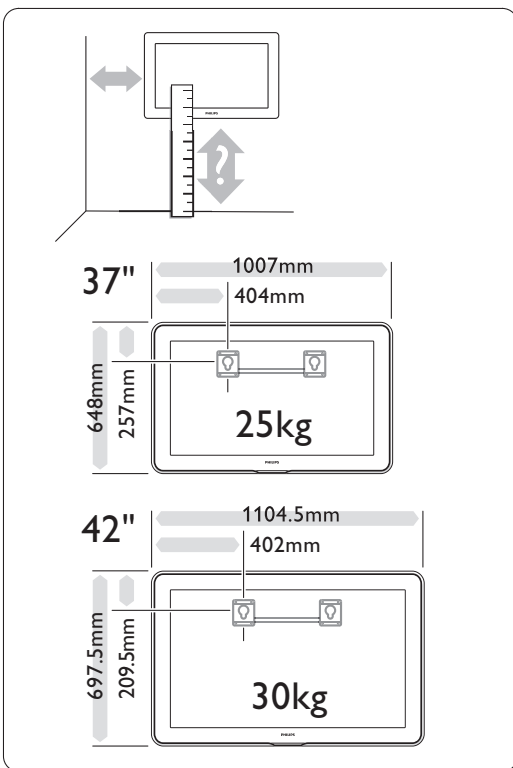

- 6** Plaats de muursteun recht tegen de wand en zorg ervoor dat u de steun goed bevestigt

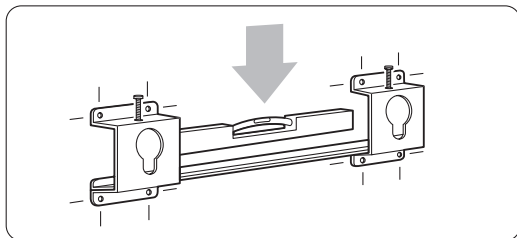

- 7** Sluit alle kabels aan.
Zie hoofdstuk 7 Aansluitingen.

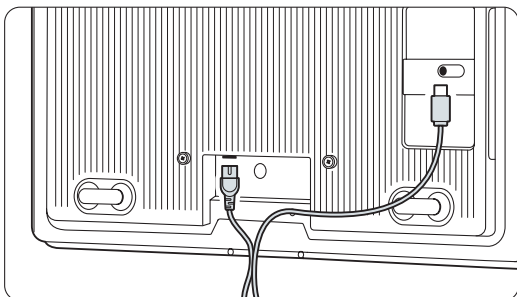

- 8** Til de TV in de muursteun.

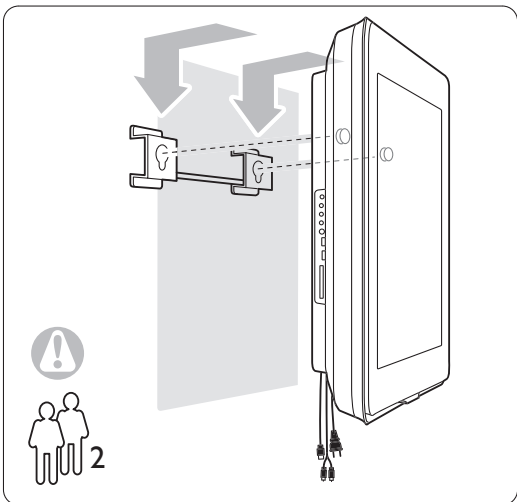

- 9** Bevestig de TV aan de muursteun door de 2 schroeven die u hebt geplaatst verder aan te schroeven (A).

3.2.3 Montage volgens de VESA-norm

⚠ Waarschuwing

Houd rekening met het gewicht van de TV als u deze aan de muur monteert. Onjuiste montage kan leiden tot zwaar lichamelijk letsel of ernstige schade. **Koninklijke Philips Electronics N.V. aanvaardt geen verantwoordelijkheid voor ondeskundige montage of voor een montage die tot ongevallen of verwondingen kan leiden.**

Uw TV is geschikt voor een VESA-wandsteun. Een dergelijke wandsteun is niet meegeleverd. U hebt een van de hieronder weergegeven VESA-codes nodig om de wandsteun die bij uw TV past, aan te kunnen schaffen.

94 cm/37 inch VESA MIS-F 200, 200, 8

107 cm/42 inch VESA MIS-F 300, 300, 8

De TV voorbereiden op een montage die aan de VESA-norm voldoet

- 1 Zoek de VESA-schroefgaten aan de achterkant van de TV

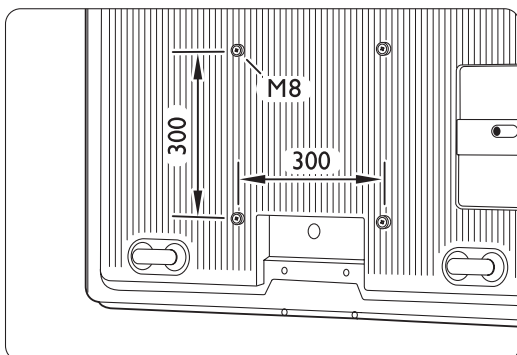

- 2 Als de plastic schijven de VESA-muursteun in de weg zitten, kunt u deze 4 schijven losschroeven.

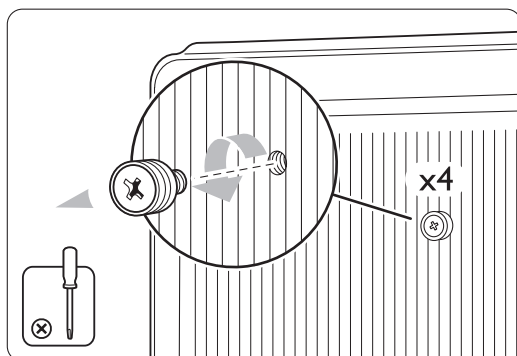

3.3 Batterijen van de afstandsbediening

- 1 Open het batterijklepje aan de achterkant van de afstandsbediening.
- 2 Plaats de 3 meegeleverde batterijen (type AAA-LR03-1,5V) in het batterijvak. Zorg ervoor dat de uiteinden van de batterijen (+) en (-) op de juiste wijze worden geplaatst. Aan de binnenkant van het batterijvak is aangegeven hoe u de batterijen moet plaatsen.
- 3 Sluit het klepje.

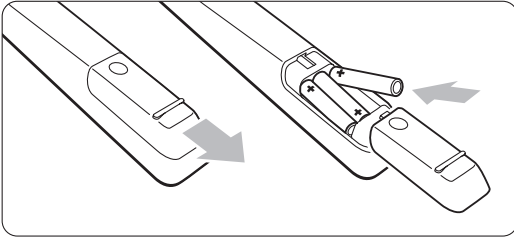

ⓘ Opmerking

Verwijder de batterijen als u de afstandsbediening langere tijd niet gaat gebruiken.

3.4 Antennekabel

- 1 Zoek de antenneaansluiting aan de achterkant van de TV.
- 2 Sluit de antennekabel goed aan op de antenneaansluiting **Antenne** .

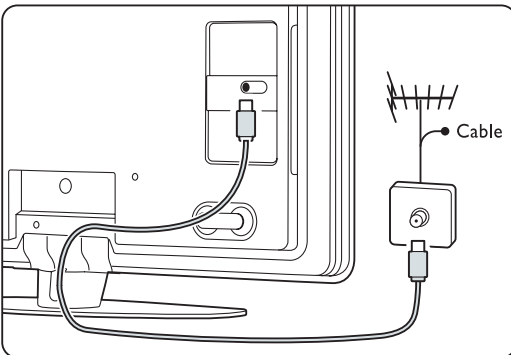

3.5 Netsnoer

Zorg dat u altijd bij de stekker in het stopcontact kunt komen.

De TV is nooit helemaal uitgeschakeld en blijft energie verbruiken zolang de stekker in het stopcontact zit.

Hoewel deze TV een zeer laag energieverbruik heeft in de stand-bystand, raden we u toch aan om de stekker uit het stopcontact te halen als u de TV langere tijd niet gebruikt, om energie te besparen.

- 1 Controleer of de netspanning overeenkomt met het voltage dat op de sticker op de achterkant van de TV staat vermeld. Steek de stekker niet in het stopcontact als de voltages niet overeenkomen.
- 2 Sluit het netsnoer goed aan.

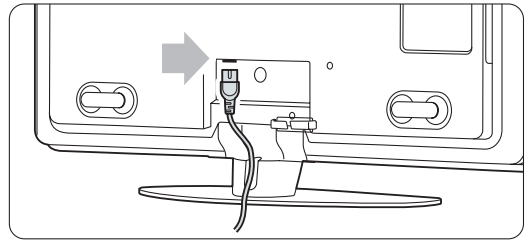

4 De TV gebruiken



In dit gedeelte vindt u meer informatie over het dagelijks gebruik van de TV.

4.1 In- of uitschakelen - stand-by

ⓘ **Opmerking**

Het duurt ongeveer 15 seconden voordat de TV is ingeschakeld.

De TV inschakelen:

- Druk op  **Power** aan de rechterkant van de TV als het stand-by-lampje niet brandt.
- Druk op  op de afstandsbediening als het stand-by-lampje brandt.

De LightGuide knippert gedurende het opstarten en licht volledig op wanneer de TV klaar is voor gebruik.

Naar stand-by schakelen:

- Druk op  op de afstandsbediening. De Lightguide schakelt uit en het standby-lampje brandt.

Uitschakelen:

- Druk op  **Power** aan de zijkant van de TV. De LightGuide en het standby-lampje schakelen uit.

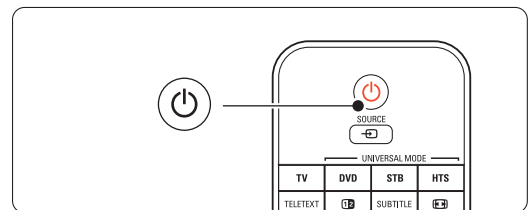
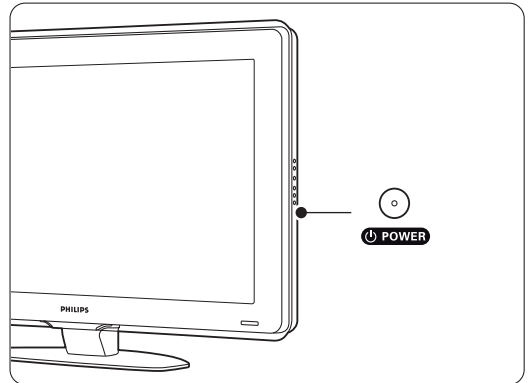

4.2 TV-kijken

4.2.1 Overschakelen naar een andere zender

- Overschakelen naar een andere zender:
 - Voer een getal in (1 tot 999) of druk op **P+** of **P-** op de afstandsbediening.
 - Druk op **Program/Channel -** of **+** aan de zijkant van de TV.
- Druk op **P=P** om terug te keren naar de vorige TV-zender of naar het vorige aangesloten apparaat.

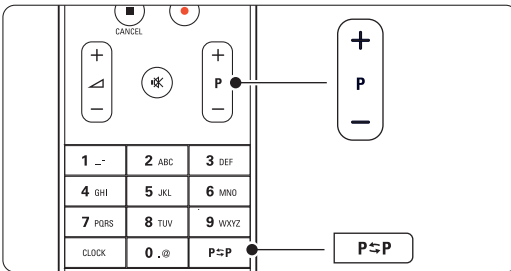

4.2.2 Volume aanpassen

- Het volume aanpassen:
 - Druk op \triangle + of - op de afstandsbediening.
 - Druk op **Volume +** of - aan de zijkant van de TV.
- Het geluid dempen:
 - Druk op \times op de afstandsbediening.
 - Druk opnieuw op \times om het geluid weer in te schakelen.

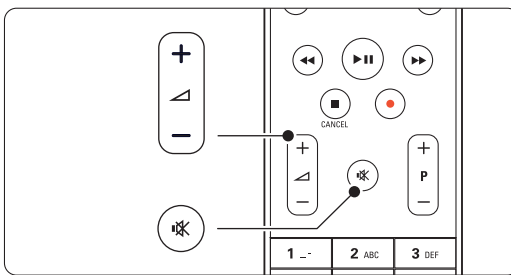

4.3 Zenders bekijken via een digitale ontvanger

- Schakel de digitale ontvanger in.
Het beeld van de ontvanger wordt mogelijk automatisch op het scherm weergegeven.
- Gebruik de afstandsbediening van de digitale ontvanger om TV-zenders te selecteren.

Als het beeld niet wordt weergegeven:

- Druk op de toets **Source** \rightarrow .
- Druk op \blacktriangle of \blacktriangledown om te selecteren waar u uw digitale ontvanger hebt aangesloten.
- Druk op **OK**.
- Gebruik de afstandsbediening van de digitale ontvanger om TV-zenders te selecteren.

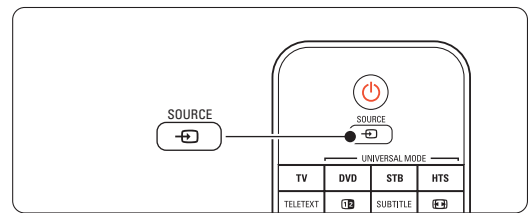

ⓘ Opmerking

Wanneer u uw apparaten nog niet hebt aangesloten, gaat u naar sectie **7 Aansluitingen**.

4.4 Aangesloten apparaten bekijken

- Schakel het apparaat in.
Het beeld van het apparaat wordt mogelijk automatisch weergegeven.

Als het beeld niet wordt weergegeven:

- Druk op de toets **Source** \rightarrow .
- Druk op \blacktriangle of \blacktriangledown om te selecteren waar u uw apparaat hebt aangesloten.
- Druk op **OK**.

ⓘ Opmerking

Wanneer u uw apparaten nog niet hebt aangesloten, gaat u naar sectie **7 Aansluitingen**.

4.5 Een DVD bekijken

- 1 Schakel uw DVD-speler in.
- 2 Plaats een DVD in de speler. Het DVD-beeld wordt mogelijk automatisch op uw scherm weergegeven.
- 3 Druk op **Play** ► op de DVD-speler.

Als het beeld niet wordt weergegeven:

- 1 Druk op de toets **Source**  op de afstandsbediening.
- 2 Druk op ▲ of ▼ om te selecteren waar u uw DVD-speler hebt aangesloten.
- 3 Druk op **OK**. Wacht enkele seconden tot het beeld wordt weergegeven.
- 4 Druk op **Play** ►.

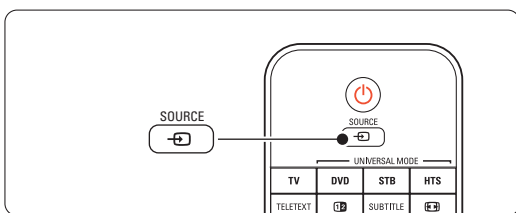

4.6 Een teletekstpagina selecteren

De meeste TV-zenders zenden informatie uit via teletekst.

Teletekst bekijken:

- 1 Druk op de toets **Teletekst**.
De pagina met de hoofdindex wordt weergegeven.
- 2 Een pagina selecteren:
 - Voer het paginanummer in met de cijfertoeetsen.
 - Druk op **P-** of **P+** of ▲ of ▼ of de toets  om de vorige of volgende pagina weer te geven.
 - Druk op een kleurtoets om een van de gekleurde items onder aan het scherm te selecteren.
 - Druk op **P=P** om terug te keren naar de vorige pagina.
- 3 Druk nogmaals op de toets **Teletekst** om teletekst uit te schakelen.

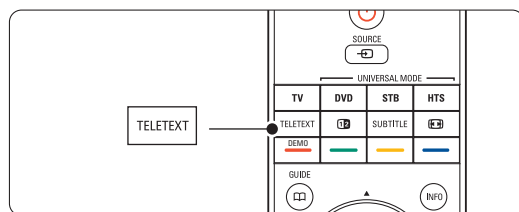

Opmerking

Alleen voor het Verenigd Koninkrijk: sommige digitale TV-zenders bieden speciale digitale tekstservices (bijv. BBC1).

Meer informatie over teletekst vindt u in sectie **5.6 Teletekst**.

4.7 Ambilight-modus wijzigen

U kunt Ambilight instellen op een ontspannen of een dynamische instelling. Ambilight kan zich langzaam en gelijkmatig aanpassen aan de beelden op het scherm, of snel meeveranderen met de beelden op het scherm.

De Ambilight-modus aanpassen:

- 1 Druk op **Ambilight** om deze modus in te schakelen.
- 2 Druk op **Mode** de lichtsterkte van Ambilight wijzigen.
- 3 Schuif de **Aurea Ambilight**-knop omhoog of omlaag om de lichtsterkte te wijzigen.

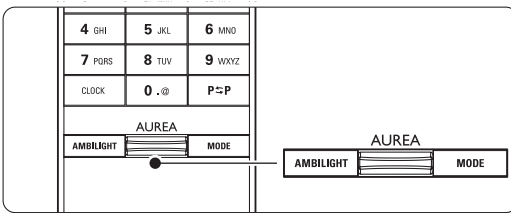

LoungeLight-modus

U kunt Ambilight inschakelen terwijl de TV in de stand-bymodus staat.

- 1 Druk op **Ambilight**.
Wacht tot Ambilight gaat branden.
- 2 Druk herhaaldelijk op **Mode** om tussen de beschikbare Ambilight-effecten te schakelen.

Meer informatie over Ambilight vindt u in sectie 5.5 **Ambilight**.

Tip

Als u de verlichting in de kamer uitschakelt of dimt, kunt u optimaal van Ambilight genieten.

5 Meer uit uw TV halen

In deze sectie wordt het specifiekere gebruik van de TV behandeld:

- het gebruik van de menu's
- het beeld, geluid en de Ambilight-instellingen aanpassen
- meer informatie over teletekst



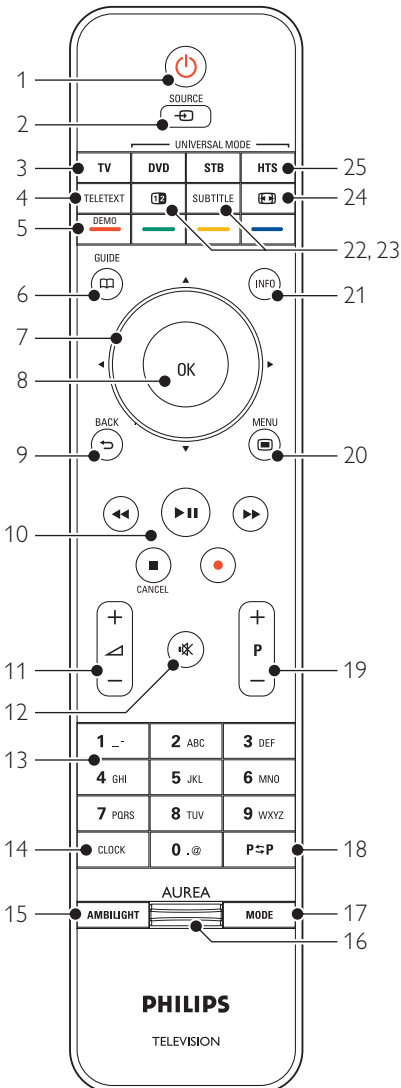

- lijsten met favoriete zenders maken
- de voordelen van de elektronische programmagids
- vergrendelingen en timers instellen
- ondertiteling instellen en een taal voor de ondertiteling selecteren
- foto's of uw favoriete muziek weergeven vanaf een USB-geheugenapparaat of vanaf uw PC of thuisnetwerk.

5.1 Afstandsbediening

5.1.1 Overzicht van de afstandsbediening



- Stand-by** Hiermee schakelt u de TV in of zet u deze weer op stand-by.
- Source**
 - Hiermee schakelt u het menu Bron in of uit.
 - Hiermee selecteert u een aangesloten apparaat of schakelt u over naar de TV.
- TV** Hiermee zet u de afstandsbediening in de TV-modus.
- Teletext** Hiermee schakelt u teletekst in of uit.
- Gekleurde toetsen**
 - Voor het eenvoudig selecteren van teletekstpagina's.
 - Voor het eenvoudig selecteren van taken.
- Demo** Hiermee schakelt u het menu Demo in en wordt er een demonstratie van de functies van de TV weergegeven.
- Guide** Hiermee schakelt u de elektronische programmagids in of uit.
- Navigatie- en draaitoetsen** Om door lijsten of instellingen te navigeren (, , ,) of naar links of rechts te gaan.
- OK**
 - Hiermee geeft u de lijst met zenders weer.
 - Hiermee activeert u een instelling.
- Back-toets** Hiermee selecteert u het vorige programma of de vorige teletekstpagina. Hiermee verwijdt u de lijst met zenders.
- Audio- en videotoetsen** , , , , , Hiermee bedient u een DVD-speler of -recorder; Blu-ray Disc-speler of videorecorder. **Cancel** (alleen Verenigd Koninkrijk) Hiermee annuleert u uitsluitend digitale tekstservices of interactieve services.
- Volume** Hiermee past u het volume aan.

- 12 **Dempen**  Hiermee dempt u het geluid of schakelt u het weer in.
- 13 **Cijfertoetsen** Hiermee selecteert u een TV-zender.
- 14 **Clock** Hiermee geeft u de tijd op het scherm weer.
- 15 **Ambilight** Hiermee schakelt u Ambilight in of uit.
- 16 **Ambilight AUREA** De lichtsterkte van Ambilight wijzigen
- 17 **Mode** Hiermee regelt u het dynamische effect van Ambilight.
- 18 **Vorige zender P⁻P** Hiermee gaat u terug naar de eerder bekeken zender.
- 19 **+P- Zender omhoog of omlaag** Hiermee schakelt u naar de vorige of volgende zender.
- 20 **Menu**  Hiermee schakelt u het menu in of uit.
- 21 **Scherminformatie i** Hiermee geeft u zender- of programma-informatie weer (indien beschikbaar).
- 22 **Dual screen**  Hiermee geeft u teletekst in de rechterhelft van het scherm en het beeld in de linkerhelft van het scherm weer.
- 23 **Subtitle** Hiermee schakelt u de ondertitelingsmodus in of uit.
- 24 **Breedbeeldformaat**  Hiermee selecteert u een beeldformaat.
- 25 **DVD STB HTS** Hiermee selecteert u welke van de aangesloten apparaten u wilt gebruiken.

Zie sectie **10 Index** om een sectie over een bepaalde toets op de afstandsbediening in de handleiding te zoeken.

5.1.2 Universele afstandsbediening

De afstandsbediening voor uw TV is een universele afstandsbediening waarmee u ook andere apparaten kunt bedienen, zoals DVD-spelers en -recorders, digitale ontvangers (STB) of home theatre-systemen (HTS) van Philips en vele andere merken.

- 1 Druk op **DVD**, **STB** of **HTS** om een DVD-speler of -recorder, een kabelontvanger (STB) of een home theatre-systeem (HTS) te selecteren. Zolang de besturingsmodus voor dit type apparaat actief is, knippert de toets.
- 2 Gebruik de relevante toetsen op de

afstandsbediening van de TV om het apparaat te bedienen. Als het apparaat niet reageert of niet goed functioneert, moet u uw afstandsbediening instellen voor het type apparaat dat u gebruikt. Zie sectie **5.1.3 Bediening van een bepaald apparaat instellen**.

- 3 Druk op de toets **TV** om terug te keren naar de normale TV-modus. Als u langer dan 30 seconden geen toets indrukt, keert de afstands-bediening terug naar de normale TV-modus.

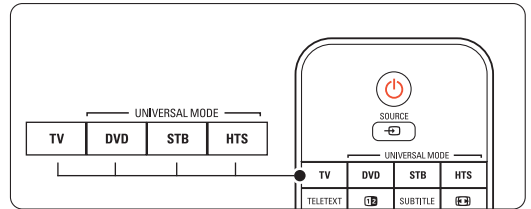

5.1.3 Bediening van een bepaald apparaat instellen

U kunt kiezen uit drie manieren om de afstandsbediening te programmeren voor een apparaat van een bepaald merk. U kunt:

- de Assistent bij de afstandsbediening gebruiken om u te helpen
- de instelcode van het merk invoeren of
- automatisch zoeken.

Opmerking

Mogelijk is de afstandsbediening niet compatibel met alle soorten DVD-spelers/recorders, kabelontvangers en home theatre-systemen.

Methode 1: de Assistent bij de afstandsbediening gebruiken

- 1 Schakel het apparaat in.
- 2 Druk gedurende 4 seconden op de toets voor de universele modus **DVD**, **STB** of **HTS** om de gewenste universele modus te selecteren of druk op **Menu**  en selecteer Configuratie > Installatie > **Assistent bij de afstandsbediening** en druk op **▶** om het menu te openen.
 - **DVD**: DVD, DVD-R, HDD en Blu-ray Disc
 - **STB**: digitale ontvanger en set-top-boxes (kabel, satelliet)
 - **HTS**: home theatre-systemen en audio-/videosystemen
 De afstandsbediening staat nu in de geselecteerde programmeermodus. Volg de instructies op het scherm.

Opmerking

Zorg ervoor dat de TV en het apparaat zich binnen het bereik van de afstandsbediening bevinden.

Methode 2: De instelcode rechtstreeks invoeren

In plaats van de Assistent bij de afstandsbediening te gebruiken, kunt u ook rechtstreeks een instelcode invoeren. Achter in deze handleiding vindt u een lijst met deze codes per merk en apparaat.

- 1** Druk gedurende 4 seconden tegelijkertijd op de toets **DVD**, **STB** of **HTS** en **OK** om de gewenste universele modus te selecteren.
- 2** Voer de drierijferige code voor het type en merk van uw apparaat in. Voor sommige merken zijn meerdere instelcodes beschikbaar en moet u de code invoeren die door deze TV wordt herkend. U kunt de diverse codes een voor een uitproberen.
Als u een code hebt ingevoerd die wordt herkend, gaan alle toetsen voor universele modi knipperen ter bevestiging van uw selectie. Als u een onbekende code hebt ingevoerd, lichten alle toetsen voor universele modi gedurende 2 seconden op. Herhaal stap 2 met een andere code.
- 3** Richt de afstandsbediening op het apparaat en druk vervolgens op  om te testen of de code wordt herkend.
Als dit is gelukt, probeer dan of alle functies goed werken. Als het niet is gelukt, of als u niet alle functies kunt bedienen, herhaalt u de stappen 1 en 2 met een van de andere instelcodes voor uw merk.

Methode 3: Alle codes automatisch doorzoeken

Als u er niet in slaagt om een merk of code in te voeren die wordt herkend, kunt u de functie voor het automatisch zoeken van codes uitproberen. Het automatisch zoeken kan enkele minuten in beslag nemen.



Als er na het automatische zoeken geen enkele code is herkend, kunt u de afstandsbediening niet gebruiken voor dat specifieke apparaat. Gebruik in dat geval de afstandsbediening van het desbetreffende apparaat.

- 1** Schakel het apparaat in waarvoor u de afstandsbediening van de TV wilt instellen.
- 2** Richt de afstandsbediening op het apparaat tijdens het automatisch zoeken.
- 3** Om de gewenste universele modus te selecteren, houdt u tegelijkertijd de toets **DVD**, **STB** of **HTS** en de **OK** toets gedurende 4 seconden ingedrukt.
De toets van de universele modus die is geselecteerd, blijft branden.
- 4** Druk op **OK** om het automatisch zoeken te starten.
De toets  knippert elke twee seconden, wanneer er een nieuwe code wordt verzonden.

Houd de afstandsbediening op het apparaat gericht.



- 5** Wanneer het apparaat zichzelf uitschakelt, drukt u op **OK** om het zoeken te stoppen.
- 6** Druk op  om uw apparaat in te schakelen.
- 7** Gebruik de toetsen van de afstandsbediening om te proberen of u alle functies kunt gebruiken. Als u niet alle functies kunt bedienen, drukt u nogmaals op **OK** om het automatisch zoeken naar een juiste code voort te zetten.
- 8** Als u alle functies kunt bedienen, drukt u ter bevestiging op de toets van de universele modus die momenteel is geselecteerd. Het automatisch zoeken wordt beëindigd.

Opmerking:

Als u het automatisch zoeken wilt onderbreken, drukt u op **OK**. Druk op  of  om de codes een voor een (voorwaarts of achterwaarts) te doorzoeken om de code voor uw apparaat te vinden of druk nogmaals op **OK** om het automatisch zoeken voort te zetten.

5.1.4 De universele afstandsbediening in dezelfde modus ingesteld houden

Als u de toets **DVD**, **STB** of **HTS** op de afstandsbediening indrukt, kunt u met de afstandsbediening andere apparaten bedienen. Als u langer dan 30 seconden geen toets indrukt, keert de afstandsbediening terug naar de normale TV-modus. U kunt de afstandsbediening vastzetten op een universele modus zolang er geen andere universele modus wordt geselecteerd. Na 30 seconden keert de afstandsbediening dan niet terug naar de normale TV-modus.

- 1** Druk op de toets **TV**.
- 2** Druk gedurende 4 seconden tegelijkertijd op **OK** en op . De toets  licht gedurende 2 seconden op.

De afstandsbediening keert niet terug naar de normale TV-modus.

Om terug te gaan naar de modus waarin de afstandsbediening na 30 seconden automatisch terugkeert naar de normale TV-modus, voert u de stappen 1 en 2 opnieuw uit.

5.1.5 Overzicht van de apparaatfuncties

Met uitzondering van de hier genoemde toetsen behouden alle toetsen dezelfde functie als de afstandsbediening is ingesteld voor een specifiek apparaat.

- **DVD-speler**
Menu-toets = discmenu
P+/- = volgende/vorige track
- **DVD-recorder**
Toets ◀◀ = vorige track
Toets ▶▶ = volgende track
- **DVD-recorder met harde schijf**
Menu-toets = HDD-browser
Toets ◀◀ = vorige track
Toets ▶▶ = volgende track
- **Blu-ray Disc-speler**
Toets 📖 = inhoudsmenu
Menu-toets = discmenu
- **Digitale ontvanger of satellietontvanger**
De functies zijn ongewijzigd.
- **Home theatre-systeem**
Menu-toets = discmenu
Toets ▲ = volume
P+/- = volgende/vorige

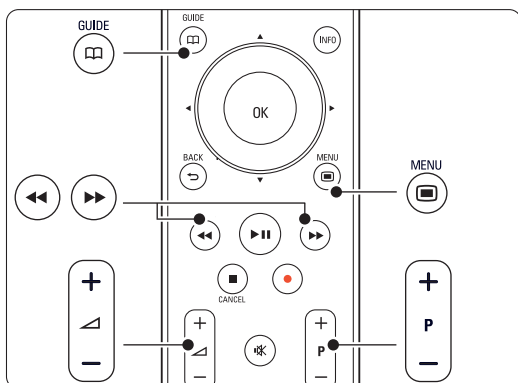

5.1.6 Instelcodes voor de afstandsbediening

Raadpleeg de lijst achter in deze handleiding.

5.2 Helderheid van LightGuide

De LightGuide aan de voorzijde van de TV geeft aan dat de TV wordt opgestart. Nadat de TV is opgestart, blijft de LightGuide constant branden. U kunt de lichtintensiteit instellen of de LightGuide laten uitschakelen nadat de TV is opgestart.

- 1 Druk op Menu > Configuratie > Installatie > Voorkeuren > **LightGuide helderheid**.
- 2 Druk op ▶ om de lijst te openen.
- 3 Druk op ▲ of ▼ om het helderheidsniveau te selecteren. Dit varieert van niveau 0 (uitgeschakeld) tot 4.

5.3 TV-menu's

Met de schermmenu's installeert u de TV, past u het beeld, het geluid en de Ambilight-instellingen aan en hebt u toegang tot functies. In deze sectie vindt u een overzicht van de menu's en wordt beschreven hoe u kunt navigeren.

5.3.1 Het menu

- 1 Druk op Menu om het TV-menu weer te geven.
- 2 Druk op Menu om het TV-menu te verlaten.

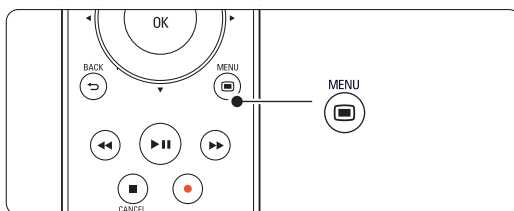

Het TV-menu bevat de volgende items:

TV-menu
Smart instellingen
Beeld
Geluid
Ambilight
Assistent... instellen
Diversen
Configuratie

- **Smart instellingen**
Selecteer dit item om de TV in te stellen op een van de vooraf gedefinieerde instellingen. Elke instelling is een combinatie van beeld, geluid en Ambilight.
- **Beeld**
Selecteer dit menu-item om alle beeldinstellingen aan te passen.
- **Geluid**
Selecteer dit menu-item om alle geluidsinstellingen aan te passen.
- **Ambilight**
Selecteer dit menu-item om alle Ambilight-instellingen aan te passen.
- **Assistent bij het instellen**
Gebruik de Assistent bij het instellen voor een eenvoudige begeleiding door de basisinstellingen voor het beeld, geluid en Ambilight.
- **Diversen**
Selecteer dit menu-item voor overige instellingen.

• Configuratie

Selecteer dit menu-item

- om de TV-software te installeren en bij te werken;
- om gebruik te maken van de Assistent bij de afstandsbediening als hulpmiddel bij het instellen van uw afstandsbediening voor het gebruik van andere apparaten;
- om gebruik te maken van de Assistent bij het aansluiten als hulpmiddel bij het aansluiten van uw apparaten op de TV.

5.3.2 Gebruik van het menu

Met behulp van dit voorbeeld leert u de menu's te gebruiken.

1 Druk op **Menu** .

Het TV-menu wordt op het scherm weergegeven.

TV-menu
Smart instellingen
Beeld
Geluid
Ambilight
Assistent... instellen
Diversen
Configuratie

2 Druk op **▲** of **▼** om **Beeld** te selecteren.

3 Druk op **▶** om de beeldinstellingen in te voeren.

Beeld	Contrast
Contrast	90
Helderheid	47
Kleur	52
Kleurschakering	0
Scherpte	4
Ruisreductie	
Tint	
...	

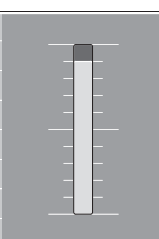

4 Druk op **▼** om Helderheid te selecteren.

Beeld	Helderheid
Contrast	98
Helderheid	47
Kleur	52
Kleurschakering	0
Scherpte	4
Ruisreductie	
Tint	
...	

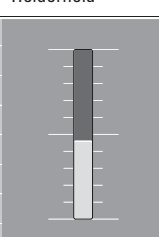

5 Druk op **▶** om de helderheidinstelling in te voeren.

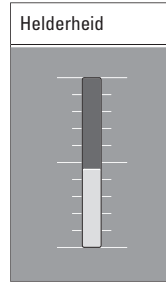

6 Druk op **▲** of **▼** om de instelling aan te passen.

7 Druk op **◀** om terug te gaan naar de beeldinstellingen of druk op **Menu**  om het TV-menu te sluiten.

Opmerking:

Er zijn meer opties beschikbaar als er digitale zenders zijn geïnstalleerd en worden uitgezonden.

5.4 Beeld- en geluidsinstellingen

Toen u de TV voor het eerst aanzette, hebt u de voorkeursinstellingen geselecteerd voor beeld, geluid en Ambilight. In de volgende secties wordt beschreven hoe u deze instellingen aanpast.

5.4.1 Smart instellingen

Hiermee geeft u een van de vooraf ingestelde instellingen op. Elke instelling is een combinatie van beeld, geluid en Ambilight. Volg de instructies op het scherm.

1 Druk op **Menu**  en selecteer **Smart instellingen**.

2 Druk op **▶** om de lijst te openen.

3 Druk op **▲** of **▼** om een instelling te selecteren.

4 Druk op **OK**.

5 Druk op **Menu**  om het TV-menu te verlaten. Smart instellingen: Persoonlijk, Intens, Standaard, Films, Energie besparend, Spel.

5.4.2 Assistent bij het instellen

Gebruik de Assistent bij het instellen voor een eenvoudige begeleiding door de basisinstellingen voor het beeld en geluid.

1 Druk op **Menu** , selecteer **Assistent bij het instellen** en druk op **▶** om het menu te openen.

2 Druk op de groene toets om de Assistent bij het instellen te starten.

- 3 Druk op ◀ of ▶ om de linker- of rechterkant te selecteren.
- 4 Druk op de groene toets om naar de volgende instelling te gaan. U doorloopt meerdere instellingen. Wanneer u klaar bent, druk op de groene toets om alle instellingen op te slaan.

5.4.3 Beeldinstellingen

In deze sectie leest u hoe u alle beeldinstellingen afzonderlijk kunt aanpassen.

- 1 Druk op **Menu** .
- 2 Selecteer **Beeld** en druk op ▶ om de lijst te openen.
- 3 Druk op ▲ of ▼ om een instelling te selecteren.

TV-menu	Beeld
Smart instellingen	Contrast
Beeld	Helderheid
Geluid	Kleur
Ambilight	Kleurschakering
Assistent... instellen	Scherpte
Diversen	Ruisreductie
Configuratie	Tint
	Perfect Pixel HD
	Active control
	Lichtsensur
	Beeldformaat
	Auto formaat modus

- **Contrast**
Hiermee wordt het niveau van heldere delen van het beeld aangepast, maar blijven de donkere delen onveranderd.
- **Helderheid**
Hiermee wordt het lichtniveau van het gehele beeld aangepast.
- **Kleur**
Hiermee wordt het verzadigingsniveau aangepast.
- **Kleurschakering**
Als er in NTSC wordt uitgezonden, worden kleurvariaties door deze instelling gecompenseerd.
- **Scherpte**
Hiermee wordt het scherpteniveau van kleine details aangepast.
- **Ruisreductie**
Hiermee filtert en vermindert u de beeldruis. U kunt het niveau instellen op Minimum, Medium, Maximum of Uit.
- **Tint**
Hiermee worden de kleuren ingesteld op Normaal, Warm (roodachtig) of Koel (blauwachtig). Selecteer Gewenst om zelf een tint in te stellen in het menu Gewenst.

- **Gewenst**

Druk op de groene toets om elke balk te selecteren en de volgende waarden te wijzigen:

- R-WP rood whitepoint
- G-WP groen whitepoint
- B-WP blauw whitepoint
- R-BL rood zwartniveau
- G-BL groen zwartniveau

- **Perfect Pixel HD**

Hiermee regelt u de geavanceerde instellingen van de Perfect Pixel HD Engine, wat resulteert in de beste scherpte, kleur en beweging en het beste contrast.

Beeld	Perfect Pixel HD
...	HD Natural Motion
Ruisreductie	100 Hz Clear LCD
Tint	Geavance. scherpte
Perfect Pixel HD	Dynam. contrast
Active control	Dynam. achtergr.
Lichtsensur	MPEG artefact-red.
Beeldformaat	Kleurverbetering
Auto formaat modus	

- **HD Natural Motion**

Hiermee voorkomt u schokkerige bewegingen en worden vloeiende bewegingen gereproduceerd, vooral in films.

- **100 Hz Clear LCD**

Zorgt voor een hoogwaardige scherpte in de weergave van bewegingen, een beter zwartniveau, scherp contrast met een trillingsvrij, rustig beeld en een grotere kijkhoek.

- **Geavanceerde scherpte**

Zorgt voor hoogwaardige scherpte, vooral in lijnen en contouren in het beeld.

- **Dynam. contrast**

Hiermee stelt u het niveau in waarmee de TV automatisch de details verbetert in de donkere, halfdonkere en lichte delen van het beeld.

- **Dynamische achtergrondverlichting**

Hiermee stelt u het niveau van stroomverbruik in. Het stroomverbruik kan worden verminderd door de intensiteit van de helderheid van het scherm te verlagen. Kies een optimaal stroomverbruik of beeld met een optimale helderheid.

- **MPEG artefact-reductie**

Hiermee zorgt u voor vloeiende overgangen van digitale beelden.

- **Kleurverbetering**

Hiermee worden kleuren intenser en wordt de resolutie van details in heldere kleuren verbeterd.

- **Active control**

Hiermee worden alle binnenkomende signalen gecorrigeerd om de best mogelijke beeldkwaliteit te realiseren.

Hiermee schakelt u Active control in of uit.

- **Lichtsensoren**





Hiermee worden de beeld- en Ambientlight-instellingen aan de lichtomstandigheden in de kamer aangepast. Hiermee schakelt u de lichtsensoren in of uit.

- **Beeldformaat / Auto formaat modus**

Zie sectie **5.4.4 Breedbeeldformaat**.

5.4.4 Breedbeeldformaat

Vermijd zwarte balken boven en onder het beeld. Wijzig het beeldformaat in een formaat dat het scherm vult.

- 1 Druk op  om het menu Beeldformaat te openen.
- 2 Druk op  of  om een beschikbaar beeldformaat te selecteren.
- 3 Druk op **OK**.
- 4 Druk op  om het beeld naar boven te verschuiven zodat de gedeeltelijk bedekte ondertiteling beter zichtbaar wordt.

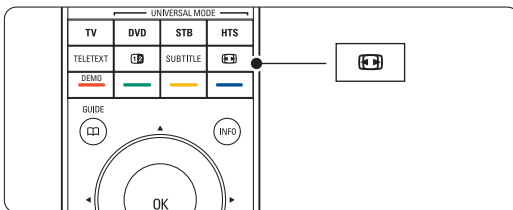

Tip

Voor minimale vervorming wordt de instelling Automatisch formaat aangeraden.

- **Automatisch formaat** (niet voor PC)

Hiermee wordt het beeld automatisch vergroot zodat het het scherm vult. De ondertiteling blijft zichtbaar. U kunt Automatisch formaat in twee verschillende modi instellen.

- 1 Selecteer **Beeld > Modus Automatisch formaat** in het TV menu.
- 2 Selecteer **Auto-fill** om het scherm zo volledig mogelijk te vullen. Selecteer **Auto-zoom** om het originele beeldformaat te behouden, maar houd er rekening mee dat hierbij zwarte balken kunnen worden weergegeven.

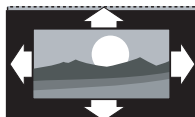

- **Super zoom** (niet voor HD)

Hiermee worden de zwarte balken aan de zijkanten van uitzendingen met het formaat 4:3 verwijderd. De vervorming is minimaal.

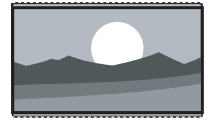

- **4:3** (niet voor HD)

Hiermee wordt het traditionele formaat 4:3 ingesteld.

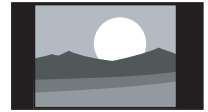

- **Filmformaat 14:9**

(niet voor HD) Hiermee wordt het formaat gewijzigd in 14:9.



- **Filmformaat 16:9**

(niet voor HD) Hiermee wordt het formaat gewijzigd in 16:9.

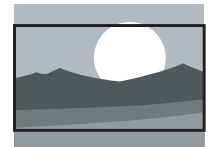

- **Breedbeeld**

Hiermee wordt het formaat uitgerekt tot 16:9.

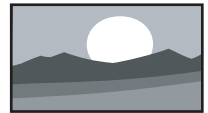

- **Niet op schaal** (alleen voor HD en PC)

Maximale scherpte. Bij de randen kan vervorming zichtbaar zijn. Bij afbeeldingen van uw PC kunnen zwarte balken zichtbaar zijn.







Opmerking

Vergeet niet de aansluiting een naam te geven in het menu Aansluitingen. Zie sectie **7.5.1 Apparaten een naam geven**.

5.4.5 Geluidsinstellingen

In deze sectie leest u hoe u alle geluidsinstellingen kunt aanpassen.

- 1 Druk op **Menu**  op de afstandsbediening en selecteer **Geluid**.
- 2 Druk op  om de lijst te openen.
- 3 Druk op  of  om een instelling te selecteren.

TV-menu	Geluid
Smart instellingen	Equalizer
Beeld	Volume
Geluid	Vol.-Slechtzienden
Ambilight	Balans
Assistent... instellen	Taal audio
Diversen	Dual I/II
Configuratie	TV luidsprekers
	Mono/Stereo
	Surround modus
	Volume hoofdtele...
	Aut. afstell. volume
	Delta volume
	Auto surround

- **Equalizer**

Hiermee worden de lage en hoge tonen gewijzigd. Selecteer elke balk om de instelling te wijzigen.

- **Volume**

Hiermee wijzigt u het volume. Wanneer u het volume aanpast met  wordt er een volumebalk weergegeven. Als u niet wilt dat deze balk wordt weergegeven, gaat u naar Menu > Configuratie > Installatie > **Voorkeuren**. Druk op  om de lijst te openen en selecteer Volumebalk uit.

- **Volume – Slechtzienden** (alleen Verenigd Koninkrijk)

Hiermee wijzigt u het volume van de geselecteerde audiotaal voor slechtzienden in het menu Configuratie, Installatie. Zie sectie **6.1 Automatische installatie**.

- **Balans**

Hiermee past u de balans van de linker- en rechterluidsprekers aan uw luisterpositie aan.

- **Taal audio**

Als er digitale zenders zijn geïnstalleerd en worden uitgezonden, is er mogelijk een lijst met audiotalen beschikbaar voor het huidige programma. Zie sectie **6 Zenderinstallatie** als u de audiotaal permanent wilt wijzigen.

- **Dual I/II**

Als de uitzending hiervoor geschikt is, kunt u kiezen tussen twee talen.

- **Mono/Stereo**

Als het programma in stereo wordt uitgezonden, kunt u voor elke zender Mono of Stereo selecteren.

- **TV luidsprekers**

Als u een audiosysteem op uw TV hebt aangesloten, kunt u de TV-luidsprekers uitschakelen. Als uw audiosysteem Easylink ondersteunt, raadpleeg dan sectie **7.2.2 Easylink**. Selecteer **Automatisch** als u wilt dat het geluid van uw TV

automatisch door uw audiosysteem wordt gereproduceerd.

- **Surround modus**

Hiermee selecteert u een ruimtelijker geluid voor uitzendingen of aangesloten apparaten.

- **Volume hoofdtelefoon**

Hiermee wijzigt u het volume van de hoofdtelefoon. U kunt het geluid van de luidsprekers van de TV dempen met  op de afstandsbediening.

- **Autom. afstelling volume**

Hiermee worden volumeverschillen zoals bijvoorbeeld bij het begin van een reclameblok of tussen zenders beperkt. Selecteer Aan of Uit.

- **Delta volume**

Hiermee worden volumeverschillen tussen zenders of aangesloten apparaten beperkt.

1 Schakel over naar de zender of het apparaat waarvan u het volumeverschil wilt beperken.

2 Selecteer **Delta volume** in het menu Geluid en wijzig het volumeniveau.

- **Auto surround**

Hiermee schakelt u de TV automatisch naar de best beschikbare Surround Sound-modus. Selecteer Aan of Uit.

5.5 Ambilight

In deze sectie leest u hoe u de Ambilight-instellingen kunt aanpassen.

- 1 Druk op **Menu**  en selecteer **Ambilight**.
- 2 Druk op **▶** om de lijst te openen.
- 3 Druk op **▲** of **▼** om een instelling te selecteren.

TV-instellingen	Ambilight
Smart instellingen	Ambilight
Beeld	Actieve modus
Geluid	Helderheid
Ambilight	Scheiding
Assistent... instellen	
Diversen	
Configuratie	

- **Ambilight:**
Hiermee schakelt u Ambilight in of uit.
- **Actieve modus:**
In deze modus wordt Ambilight ingesteld op een ontspannen of een dynamische instelling.
Relaxed: Ambilight past zich langzaam en gelijkmatig aan de beelden op het scherm aan.
Dynamisch: Ambilight past zich snel aan de beelden op het scherm aan.
- **Helderheid:**
Hiermee wijzigt u de lichtuitvoer van Ambilight.
- **Scheiding:**
Hiermee stelt u het niveau voor de kleurverschillen in Ambilight tussen de verschillende kanten van de TV in. Als Scheiding is uitgeschakeld, wordt Ambilight in één dynamische kleur weergegeven.

⚠ Waarschuwing

Om slechte ontvangst van de afstandsbediening tegen te gaan, moet u uw apparatuur uit het zicht van Ambilight opstellen.

5.6 Teletekst

Deze TV heeft een geheugen van 1200 teletekstpagina's, dat de uitgezonden pagina's en subpagina's opslaat om de wachttijd te beperken.

Zie sectie **4.6 Een teletekstpagina selecteren** als u een teletekstpagina wilt selecteren.

5.6.1 Een teletekstaal selecteren

Sommige uitzenders van digitale TV bieden de mogelijkheid om een voorkeurstaal voor teletekst in te stellen. Zie sectie **6.1 Automatische installatie**.

5.6.2 Paginanummer voor subpagina's selecteren

Een teletekstpagina kan meerdere subpagina's bevatten.

De pagina's worden weergegeven op een balk naast het nummer van de hoofdpagina.

- 1 Druk op **Teletext**.
- 2 Selecteer een teletekstpagina.
- 3 Druk op **◀** of **▶** om een subpagina te selecteren.

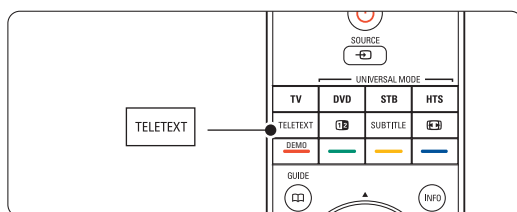

5.6.3 T.O.P.- teletekstuitzendingen selecteren

T.O.P.- teletekst (Table of Pages) wordt niet door alle TV-zenders uitgezonden. U kunt eenvoudig van het ene naar het andere onderwerp gaan zonder paginanummers in te voeren.

- 1 Druk op de toets **Teletext**.
- 2 Druk op **i**.
Het T.O.P.- overzicht wordt weergegeven.
- 3 Gebruik **◀** of **▶**, **▲** of **▼** om een onderwerp te selecteren.
- 4 Druk op **OK** om de pagina weer te geven.

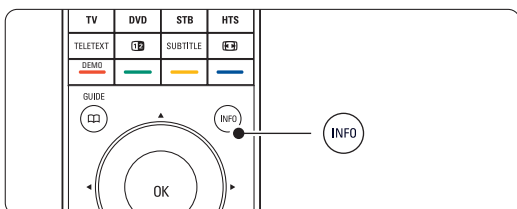

5.6.4 Dual screen-teletekst (niet beschikbaar voor zenders met digitale teletekstservices)

U kunt de TV-zender en teletekst naast elkaar weergeven.

- 1 Druk op **12** voor Dual screen-teletekst.
- 2 Druk opnieuw op **Teletekst** om teletekst op de normale wijze weer te geven.
- 3 Druk op **Teletekst** om teletekst uit te schakelen.

5.6.5 Teletekst doorzoeken

U kunt snel naar een onderwerp gaan dat is gekoppeld aan een reeks paginanummers of zoeken op bepaalde woorden in teletekstpagina's.

- 1 Druk op de toets **Teletekst**.
- 2 Druk op **OK** om het eerste woord of nummer te markeren.
- 3 Druk op **◀**, **▶**, **▲**, **▼** om naar het volgende woord of nummer op de pagina te gaan.
- 4 Druk op **OK** om een pagina te zoeken die het gemarkeerde woord of nummer bevat.
- 5 Druk op **▲** tot er geen woorden of nummers meer zijn gemarkeerd om het zoeken te beëindigen.

5.6.6 Teletekstpagina's vergroten

U kunt de teletekstpagina vergroten, zodat u deze gemakkelijker kunt lezen.

- 1 Druk op **Teletekst** en selecteer een teletekstpagina.
- 2 Druk op **⏏** op de afstandsbediening om het bovenste deel van de pagina te vergroten.
- 3 Druk opnieuw op **⏏** om het onderste deel van de pagina vergroot weer te geven.
- 4 Druk op **▲** of **▼** om door de vergrote pagina te bladeren.
- 5 Druk opnieuw op **⏏** om de pagina weer in normaal formaat weer te geven.

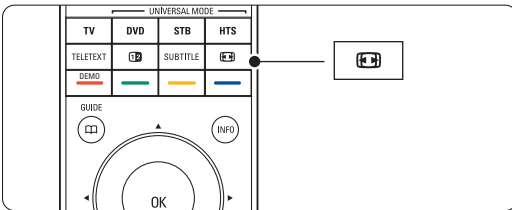

5.6.7 Teletekstmenu

Met de opties in het teletekstmenu kunt u verborgen informatie weergeven, subpagina's automatisch laten doorlopen en de tekeninstelling wijzigen.

• **Verborgen info**

Hiermee kunt u verborgen informatie op een

pagina verbergen of weergeven, zoals oplossingen van raadsels of puzzels.

• **Subpagina's doorlopen**

Als er op de geselecteerde pagina subpagina's beschikbaar zijn, kunt u deze automatisch beurteilungen weergeven.

• **Taal**

Sommige talen maken gebruik van een andere tekenset. Schakel over naar de andere groep om de tekst juist weer te geven.

- 1 Druk op de toets **Teletekst**.
- 2 Druk op **Menu** **☐**.

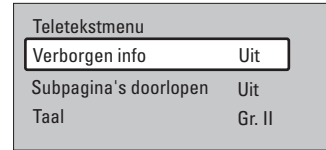

- 3 Druk op **▲** of **▼** om een optie te selecteren.
- 4 Druk op **OK** om een instelling te wijzigen.
- 5 Druk op **Menu** **☐** om het teletekstmenu te verlaten.
- 6 Druk op **Teletekst** om teletekst uit te schakelen.

5.6.8 Digitale tekstservices (alleen voor het Verenigd Koninkrijk)

Sommige uitzenders van digitale TV bieden speciale digitale tekstservices of interactieve services (bijvoorbeeld BBC1) op hun digitale TV-zenders. Deze services werken hetzelfde als normale teletekst; u kunt selecteren en navigeren met de cijfer-, kleur- en navigatietoetsen.

- 1 Druk op de toets **Teletekst**.
- 2 Druk op **◀** of **▶**, **▲** of **▼** om items te selecteren of te markeren.
- 3 Druk op een van de gekleurde toetsen om een optie te selecteren.
- 4 Druk op **OK** om een instelling te bevestigen of activeren.
- 5 Druk op **■ Cancel** om digitale tekstservices of interactieve services te annuleren.

⚠ **Waarschuwing**

Digitale tekstservices zijn geblokkeerd als er ondertiteling wordt uitgezonden en Ondertitel in het menu Diversen is ingeschakeld. Zie sectie 5.10 **Ondertiteling**.

5.6.9 Teletekst 2.5

Als dit type teletekst wordt uitgezonden door de TV-zender, kunt u genieten van meer kleuren en afbeeldingen van een hogere kwaliteit.

Teletekst 2.5 is standaard ingeschakeld.

- 1 Druk op **Menu**  op de afstandsbediening en selecteer Configuratie > Installatie > Voorkeuren > **Teletekst 2.5** en druk op **▶** om de lijst te openen.
- 2 Selecteer Aan of Uit.

5.7 Lijst met favoriete zenders maken

Bekijk de lijst Alle zenders of maak zelf een lijst met uw favoriete TV- en radiozenders.

5.7.1 Een lijst met favorieten selecteren

U kunt als volgt een van de lijsten met favorieten selecteren.

- 1 Druk op **OK**. De eerste keer na de installatie wordt de lijst Alle zenders weergegeven. Daarna wordt de als laatste geselecteerde lijst met favorieten weergegeven (als er lijsten met favorieten zijn opgeslagen).

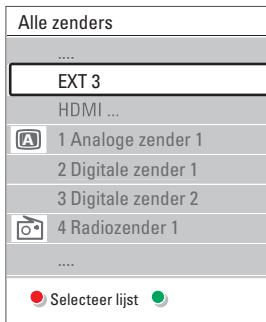

- 2 Druk op de rode toets om alle lijsten met favorieten weer te geven.
- 3 Druk op **▲** of **▼** om een lijst te selecteren.
- 4 Druk op **OK**.
De geselecteerde lijst met favorieten wordt weergegeven.
- 5 Druk opnieuw op **OK** om het menu af te sluiten.

5.7.2 Een lijst met favorieten maken

U kunt een lijst met favorieten maken of een bestaande lijst aanpassen.

- 1 Druk op **OK**.
De als laatste geselecteerde lijst wordt weergegeven.
- 2 Druk op de rode toets om alle lijsten met favorieten weer te geven.
- 3 Druk op **▲** of **▼** om een lijst te selecteren.
- 4 Druk op **OK**.

- 5 Druk op de groene toets om de bewerkingsmodus te openen. Als u de gemarkeerde lijst selecteert, wordt er een volledige lijst met zenders weergegeven.
- 6 Druk op **▲** of **▼** om een zender te markeren.
- 7 Druk op **OK** om de gemarkeerde zender te selecteren (of om de selectie ongedaan te maken). De zender wordt toegevoegd aan (of verwijderd uit) de geselecteerde lijst.
- 8 Druk opnieuw op de groene toets om de bewerkingsmodus te verlaten. De aangepaste lijst met zenders wordt opnieuw weergegeven.

5.7.3 Een zender in een lijst met favorieten selecteren

- 1 Druk op **OK**.
De als laatste geselecteerde lijst met zenders wordt weergegeven.
- 2 Gebruik **▲** om een zender te markeren.
- 3 Druk op **OK**.
De TV wordt op deze zender afgestemd.

Tip

- Gebruik **-P+** om door de TV-zenders in de geselecteerde lijst met favorieten te bladeren.
- Met de cijfertoetsen kunt u zenders selecteren die niet als favoriet zijn gemarkeerd.

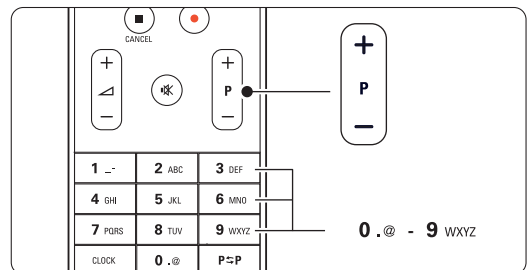

5.8 Elektronische programmagids - EPG -

De elektronische programmagids is een gids die op het scherm wordt weergegeven. In deze gids ziet u een overzicht van de geplande digitale TV-programma's. U kunt programma's op tijdstip, titel of genre weergeven, door de programma's navigeren en deze selecteren. Er zijn twee typen EPG; een met het huidige en het volgende programma en een met een overzicht van de komende 7 of 8 dagen. De elektronische programmagids is beschikbaar als er digitale zenders zijn geïnstalleerd en worden uitgezonden. **De gids met het huidige en het volgende programma** is altijd beschikbaar.

De gids met een overzicht van de **komende 7 of 8 dagen** is alleen beschikbaar in bepaalde landen.

Met het EPG-menu kunt u...

- een lijst met op dit moment uitgezonden programma's weergeven
- zien welk programma er volgt
- programma's op genre sorteren
- een herinnering instellen voor het begin van een programma
- favoriete EPG-zenders instellen
- enz.

5.8.1 De elektronische programmagids inschakelen

1 Druk op .

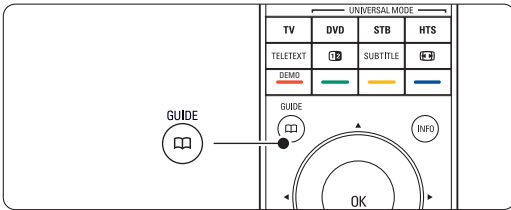

Het volgende type elektronische programmagids wordt weergegeven:

Gids met het huidige en het volgende programma

Er wordt gedetailleerde informatie over het huidige programma weergegeven.

26 BBC1	Di, 12 Sep	09:17
Titel : Commonwealth Games		
Info: 7:50 - 12:30 : 280 min.		
Uit Volgende		
Druk op -P+ om naar een andere zender te gaan.		

Of

Gids met een overzicht van de komende 7 of 8 dagen

Het kan enige tijd duren voordat de EPG-gegevens zijn ontvangen.

De lijst met TV-programma's wordt weergegeven.

2 Gebruik de gekleurde toetsen om de beschikbare handelingen onder in het scherm te activeren.

- **Volgende:** hiermee geeft u informatie weer over het volgende programma.

Programmagids		Di, 12 Sep	
	Omstreeks	09:55	Volgende
BBC ONE	07:50	Commonwealth	12:30 Commonwealth
BBC TWO	09:50	Tweenies	10:15 Something Special
five	09:00	The Wright Stuff	10:30 Trisha Goddard
BBC THREE	05:32	This is BBC THREE	12:00 This is BBC THREE
BBC FOUR	05:32	This is BBC FOUR	12:00 This is BBC FOUR
abc1	09:20	Moonlighting	10:15 Daddio

Herinneren 13:50 Anastasia Kijken Ga naar Info 0010 - EEN

- **Herinneren:** hiermee markeert u een programma voor een herinnering of maakt u de marking ongedaan.
 - **Kijken:** hiermee kunt u een huidig programma bekijken of beluisteren.
 - **Ga naar:** hiermee gaat u naar de volgende of de vorige dag.
 - **Info:** hiermee geeft u informatie weer over een geselecteerd programma (indien beschikbaar).
- 3** Druk op  om de elektronische programmagids af te sluiten.

5.8.2 Meer info over de elektronische programmagids voor 7 of 8 dagen

In het menu Programmagids kunt u zoeken op genre, vastgelegde herinneringen enz.

1 Druk op  op de afstandsbediening.



2 Druk op **Menu** .

Het menu Programmagids wordt weergegeven.

Programmagids	Programma's
Programma's	12:30 South Today
Zoeken op genre	11:50 Working Lunch
Vastgel. herinner...	11:55 Melrose Place
Fav. EPG-zenders	13:00 In aller Freund
EPG-data binnenh...	

3 Druk op  of  om een menuoptie te selecteren.

4 Druk op  om het menu te openen.

5 Druk op  of  om een optie te selecteren.

6 Druk op **OK** om een instelling te activeren of druk op de groene toets om het programma te bekijken.

7 Druk op  om de elektronische programmagids af te sluiten.

Opmerking

Alleen zenders die zijn gemarkeerd als favoriete EPG-zenders worden weergegeven in het menu Programmagids.

5.9 Timers en vergrendelingen

In deze sectie leest u hoe u de TV op een bepaald tijdstip kunt in- of uitschakelen of hoe u de TV kunt vergrendelen of ontgrendelen.

5.9.1 Automatisch overschakelen naar stand-by

Als u de sleeptimer inschakelt, wordt de TV na een bepaalde tijd automatisch overgeschakeld naar de stand-bymodus.

- 1 Druk op **Menu**  op de afstandsbediening en selecteer **Diversen > Sleeptimer** en druk op **▶** om de sleeptimerbalk te openen.
- 2 Druk op **▲** of **▼** om de tijd tot 180 minuten in stappen van 5 minuten in te stellen. De sleeptimer is uitgeschakeld als u deze instelt op 0 minuten.

U kunt altijd de TV al eerder uitschakelen of de tijd opnieuw instellen.

5.9.2 De TV automatisch inschakelen

Met Timer aan wordt de TV vanuit de stand-bymodus automatisch op de opgegeven tijd ingeschakeld op de ingestelde zender.

- 1 Druk op **Menu**  op de afstandsbediening en selecteer **Diversen > Timer aan** en druk op **▶** om het menu Timer aan te openen.
- 2 Gebruik **◀** of **▶**, **▲** of **▼** om de menu-items een voor een te selecteren en in te voeren om een zender, een dag van de week of de optie dagelijks en een begintijd in te stellen.
- 3 Druk op **OK** om de instelling te bevestigen.
- 4 Druk op **Menu**  om het menu te sluiten.

Tip

Selecteer **Uit** in het menu Timer aan om Timer aan uit te schakelen.

5.9.3 TV-zenders en -programma's vergrendelen

U kunt TV-zenders en/of -programma's van aangesloten apparaten vergrendelen om te voorkomen dat kinderen deze kunnen zien. Voor het vergrendelen en ontgrendelen hebt u een 4-cijferige code nodig.

De code instellen of wijzigen

- 1 Druk op **Menu**  op de afstandsbediening en selecteer **Diversen > Code ingeven of Code**

wijzigen en druk op **▶** om de code in te voeren.

- 2 Voer de code in met de cijfertoetsen. Het menu **Diversen** wordt opnieuw weergegeven met het bericht dat uw code is gemaakt of gewijzigd.

Weet u de code niet meer?

- 1 Selecteer **Code wijzigen**.
- 2 Druk op **▶**.
- 3 Voer de standaardcode 8-8-8-8 in.
- 4 Voer een nieuwe persoonlijke code in.
- 5 Bevestig de nieuwe ingevoerde code. De vorige code wordt gewist en de nieuwe code wordt opgeslagen.

5.9.4 Kinderslot activeren of deactiveren

Als uw code is ingesteld en er digitale zenders zijn geïnstalleerd en worden uitgezonden, kunt u alle zenders en apparaten of een bepaalde zender of een bepaald apparaat vergrendelen, een tijd instellen waarna alle zenders en apparaten worden vergrendeld of de leeftijd van uw kind instellen voor de leeftijdsgrens.

- 1 Druk op **Menu** .
- 2 Selecteer **Diversen > Kinderslot** en druk op **▶**.
- 3 Voer de code in met de cijfertoetsen.
- 4 Selecteer een van de opties.
- 5 Druk op **▶**.

Alle zenders en aangesloten apparaten vergrendelen of ontgrendelen

- 1 Selecteer **Vergrendelen** of **Ontgrendelen**.

Een bepaald programma of alle zenders vanaf een bepaald tijdstip vergrendelen

Kinderslot	Gewenste vergr...
Alles vergrendelen	Vergrendelen vanaf
Gewenste vergr...	Zender vergrend...
Alles ontgrendelen	Kwalificatie ouders

- 1 Selecteer **Gewenste vergrendeling**.
- 2 Druk op **▶** om het menu **Gewenste vergrendeling** te openen.
- 3 Druk opnieuw op **▶** om het menu **Vergrendelen vanaf** te openen.
- 4 Selecteer **Aan** om de timervergrendeling in te schakelen.
- 5 Druk op **◀**.
- 6 Selecteer **Tijd**.
- 7 Druk op **▶**.

- 8 Voer de tijd in met ▲ of ▼ en ►.
- 9 Druk op OK.

Een of meer zenders en aangesloten apparaten vergrendelen

- 1 Selecteer **Gewenste vergrendeling**.
- 2 Druk op ► om het menu te openen.
- 3 Druk op ▲ of ▼ om **Zender vergrendelen** te selecteren.
- 4 Druk op ►.
- 5 Druk op ▲ of ▼ om de zender(s) die u wilt vergrendelen of ontgrendelen te selecteren.
- 6 Druk elke keer op OK om de zender te vergrendelen of ontgrendelen.

Een leeftijdsgrens voor een digitaal programma instellen

Sommige digitale uitzenders hebben een leeftijdsgrens aan hun programma's toegekend (afhankelijk van uw land). Als de grens hoger ligt dan de leeftijd van uw kind, wordt het programma vergrendeld.

- 1 Selecteer **Gewenste vergrendeling**.
- 2 Druk op ► om het menu te openen.
- 3 Druk op ▲ of ▼ om **Kwalificatie door ouders** te selecteren.
- 4 Druk op ►.
- 5 Druk op ▲ of ▼ om een leeftijdsgrens te selecteren.
- 6 Druk op **Menu**  om het menu Kinderslot te sluiten.

5.10 Ondertiteling

Voor elke TV-zender kan er ondertiteling worden ingesteld, via teletekst of DVB-T-uitzendingen (digitaal).

Als er digitale zenders zijn geïnstalleerd en worden uitgezonden, kunt u de gewenste taal voor de ondertiteling selecteren.

5.10.1 Ondertiteling van analoge TV-zenders

- 1 Selecteer een analoge TV-zender.
- 2 Druk op **Teletext** om teletekst in te schakelen.
- 3 Voer het 3-cijferige paginanummer van de teletekstpagina in.
- 4 Druk op **Teletext** om teletekst uit te schakelen.

Opmerking

De teletekstondertitelingspagina van analoge zenders moet voor elke TV-zender afzonderlijk worden opgeslagen.

5.10.2 Ondertiteling activeren of deactiveren

- 1 Druk op **Menu**  op de afstandsbediening en selecteer **Diversen** > **Ondertitel** en druk op ► om de lijst te openen.
- 2 Druk op ▲ of ▼ om **Aan** te selecteren en de ondertiteling standaard weer te geven of selecteer **Aan met mute** om de ondertiteling alleen weer te geven als het geluid is gedempt met de toets  op de afstandsbediening.
- 3 Druk op ◀ om terug te gaan naar het menu **Diversen**.

TV-menu	Diversen
Smart instellingen	Common interface
Beeld	Ondertitel
Geluid	Taal ondertitels
Ambilight	Sleeptimer
Assistent... instellen	Kinderslot
Diversen	Code wijzig./ingeven
Configuratie	Timer aan
	Demo

5.10.3 Een taal voor digitale ondertiteling selecteren

Als de digitale zenders ondertiteling uitzenden, kunt u de gewenste taal voor de ondertiteling selecteren in een lijst met uitgezonden talen. De talen voor de ondertiteling die in het menu Installatie zijn ingesteld, worden tijdelijk overschreven.

- 1 Druk op **Menu**  op de afstandsbediening en selecteer **Diversen** > **Taal ondertitels** en druk op ► om de lijst met beschikbare talen te openen.
- 2 Druk op ▲ of ▼ om een taal voor de ondertiteling te selecteren.
- 3 Druk op OK.

5.11 Foto's weergeven en muziek afspelen

Bekijk afbeeldingen of luister naar muziek van een USB-apparaat (niet meegeleverd met uw TV), een camcorder (uitsluitend voor foto's) of uw PC-netwerk. U kunt uw foto's als diaprojectie weergeven of luisteren naar uw eigen afspeellijst.

Opmerking

Philips is niet aansprakelijk als uw USB-stick of geheugenkaart niet compatibel is. Tevens aanvaardt Philips geen aansprakelijkheid voor beschadiging of verlies van opgeslagen gegevens.

5.11.1 Het USB-apparaat aansluiten

- 1 U kunt aan de zijkant van de TV een apparaat aansluiten terwijl de TV is ingeschakeld. Er verschijnt een bericht dat er een USB-apparaat is gevonden.

Opmerking

In het geval dat het USB-apparaat niet automatisch wordt herkend en geopend, drukt u op Source  > USB/Geheugenapparaat en drukt u op OK. Selecteer Side en druk op OK om de inhoud van uw camcorder weer te geven.

5.11.2 Het USB-apparaat verwijderen

- 1 Druk op Source .
- 2 Verwijder het USB-apparaat.
- 3 Selecteer TV of een ander aangesloten apparaat om een programma te bekijken.











5.11.3 Afbeeldingen bekijken, een diaproductie afspelen en muziek beluisteren







Zoek uw afbeeldingen op in het album met afbeeldingen op uw USB-apparaat.



- 1 Selecteer de map Beeld voor de afbeeldingsbestanden die u hebt opgeslagen op uw USB-apparaat.

USB	Beeld
 Beeld	 Afrika_2001
 Muziek	 Paris_2006
	 My_car.jpg
	 Jean.jpg
	 Mary.jpg

- 2 Druk op  om de map Beeld te openen.

Beeld	Afrika_2001
 Afrika_2001	 Kenya.jpg
 Paris_2005	 Congo.jpg
 My_car.jpg	 Victoria.jpg
 Jean.jpg	 Dakar.jpg
 Mary.jpg	 Cairo.jpg

Afrika_2001	Afrika_2001
 Kenya.jpg	 Kenya.jpg
 Congo.jpg	
 Victoria.jpg	
 Dakar.jpg	
 Cairo.jpg	

- 3 Druk op  of  om een afbeelding of een fotoalbum te selecteren.
- 4 Druk op OK om de afbeelding te bekijken of om een diaproductie van de afbeeldingen in het album af te spelen.
- 5 Druk op OK om de diaproductie te onderbreken. Druk opnieuw op deze toets om de diaproductie opnieuw af te spelen.
- 6 Druk op een van de gekleurde toetsen op de afstandsbediening om de bijbehorende functie uit te voeren die onder in het scherm wordt weergegeven.
Druk op een willekeurige kleurtoets om de functiebalk onder in het scherm opnieuw weer te geven als deze van het scherm is verdwenen.
- 7 Druk op  en selecteer een andere afbeelding of een ander album.

Diaproductie-instellingen

• Details/Meer details

Hiermee geeft u de naam, datum en grootte van de foto, en de volgende foto in de diaproductie weer.

• Overgangen

Hiermee geeft u de lijst met beschikbare overgangen van de foto's weer. Druk op  of  om een overgang te selecteren en druk op OK om de optie te activeren.

• Overvloeitijd

Hiermee stelt u in na hoeveel tijd de volgende foto wordt weergegeven. U kunt kiezen uit Kort, Medium en Lang.

• Roteren

Hiermee kunt u een foto draaien.

• Start/Tonen/Pauze





Hiermee kunt u de diaproductie stoppen, pauzeren of hervatten.

Thumbnails

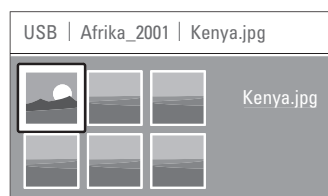
Hiermee kunt u de afbeeldingen uit een geselecteerd album bekijken in een overzicht.

- 1 Selecteer een fotoalbum.



- 2 Druk op  om de lijst met foto's te openen.
- 3 Druk op de blauwe toets.
- 4 Druk op , ,  of  om een foto te markeren.
- 5 Druk op OK om de afbeelding te bekijken.

- 6 Druk op ◀ om terug te gaan naar het overzicht met miniaturen.
- 7 Druk opnieuw op de blauwe toets om terug te gaan naar de lijst met afbeeldingen.

Naar muziek luisteren

Zoek uw afbeeldingen op in het album met muziek op uw USB-apparaat.

- 1 Selecteer de map Muziek voor de muziekbestanden die u hebt opgeslagen op uw USB-apparaat.
- 2 Druk op ▶ om de map Muziek te openen.
- 3 Druk op ▲ of ▼ om een nummer of een muziekalbum te selecteren.
- 4 Druk op OK om het geselecteerde nummer af te spelen of om een nummer af te spelen gevolgd door het volgende nummer in hetzelfde album.
- 5 Druk op een van de gekleurde toetsen op de afstandsbediening om de bijbehorende functie uit te voeren die onder in het scherm wordt weergegeven.
Druk op een willekeurige kleurtoets om de functiebalk onder in het scherm opnieuw weer te geven als deze van het scherm is verdwenen.

Muziekinstellingen

- **Details**
Hiermee geeft u de bestandsnaam weer.
- **Eén/alle herhalen**
Hiermee herhaalt u alle nummers in het album tot u een nummer stopt of herhaalt u het geselecteerde nummer tot u het nummer stopt.
- **Shuffle**
Hiermee speelt u de nummers in willekeurige volgorde af.

Een diapresentatie weergeven met achtergrondmuziek

U kunt een diapresentatie van uw opgeslagen foto's weergeven met uw opgeslagen achtergrondmuziek.

- 1 Selecteer eerst een album met nummers en druk op OK.
- 2 Markeer de map Beeld, selecteer een album met foto's en druk op OK.

5.11.4 Foto's of muziek van uw PC weergeven

Om foto's te bekijken en naar muziek te luisteren vanaf een aangesloten PC, moet u op het volgende letten:

- uw router en PC moeten ingeschakeld zijn
- er moet een servertoepassing voor media op uw PC actief zijn. Zie rubriek **7.7 PC netwerk**.

- 1 Druk op de toets **Source**  op de afstandsbediening.
- 2 Selecteer **PC-netwerk** en druk op ▶. Wacht totdat de inhoud van de PC wordt weergegeven.
- 3 Selecteer de inhoud die u wilt bekijken of beluisteren en druk op ▶.
- 4 Gebruik ◀ of ▶, ▲ of ▼ om door de bestanden en mappen met foto's of muziek te zoeken.
- 5 Druk op OK om de weergave te starten.
- 6 Druk op ◀ om terug te gaan naar de vorige lijst.

Raadpleeg sectie **9 Problemen oplossen** wanneer u problemen ondervindt met het weergeven van bestanden of wanneer uw PC niet wordt weergegeven in het menu PC-netwerk.

5.12 Digitale radiozenders beluisteren

Als er digitale uitzendingen beschikbaar zijn, worden er tijdens de installatie digitale radiozenders geïnstalleerd.

Naar een digitale radiozender luisteren:

- 1 Druk op OK op de afstandsbediening.
Het menu **Alle zenders** wordt weergegeven.
- 2 Gebruik de cijfertoeetsen om een radiozender te selecteren met een zendernummer hoger dan 400. Raadpleeg voor het opnieuw ordenen van zenders sectie **6.3.3 De zenders opnieuw ordenen**.
- 3 Druk op OK.

5.13 Software-update

Philips werkt continu aan de verbetering van zijn producten. Het kan raadzaam zijn om de software van de TV bij te werken. Voor het bijwerken van de software van de TV hebt u een USB-geheugenapparaat (niet meegeleverd) nodig.

Op het USB-geheugenapparaat moet minstens 128 MB geheugenruimte vrij zijn. Zorg ervoor dat de schrijfbeveiliging uit staat. Enkele USB-apparaten zijn niet compatibel met de TV.

5.13.1 Update assistent

De Update-assistent helpt u de software van de TV bij te werken.

Stap 1: TV-identificatie

Het USB-geheugenapparaat moet door de TV worden geïdentificeerd.

- 1 Druk op **Menu**  > **Configuratie**.
- 2 Druk op **▶**.
- 3 Druk op **▲** of **▼** om **Software-update** te selecteren.
- 4 Druk op **▶**.

Configuratie	Software-update
Installatie	Update assistent
Software-update	Huidige software-...
	Lokale updates
	Aankondiging

- 5 Druk op **▲** of **▼** om **Update assistent** te selecteren.
- 6 Druk op **▶**.
- 7 Druk op **OK** om de instelling te activeren.
- 8 Sluit een USB-geheugenapparaat aan op de USB-aansluiting aan de zijkant van de TV. Het TV-menu wordt weergegeven.
- 9 Druk op de groene toets om verder te gaan. Er wordt een bericht weergegeven dat de TV het identificatiebestand naar het USB-geheugenapparaat heeft geschreven.
- 10 Druk opnieuw op de groene toets om de identificatie te voltooien.
- 11 Koppel het USB-geheugenapparaat los van de TV.

Stap 2: Software downloaden van de PC naar het USB-apparaat

- 1 Sluit het USB-geheugenapparaat aan op een pc die verbinding heeft met internet.
- 2 Zoek en open het bestand **update.htm** op het USB-apparaat.
- 3 Lees de instructies op het scherm en klik op de knop **Send ID**.
Als er nieuwe software beschikbaar is, wordt de update naar het USB-geheugenapparaat gedownload.
- 4 Koppel het USB-geheugenapparaat los van de pc.

Stap 3: De software-update overbrengen naar de TV

De gedownloade software op het USB-geheugenapparaat moet nu naar de TV worden geüpload.

⚠ Waarschuwing

- Koppel het USB-geheugenapparaat niet los van de TV tijdens de software-update.
- Koppel het USB-geheugenapparaat ook niet los van de TV als er tijdens de update een stroomstoring optreedt. De TV hervat de update zodra de stroomstoring voorbij is.

- 1 Schakel de TV in.
- 2 Sluit het USB-geheugenapparaat aan op de USB-aansluiting aan de zijkant van de TV.

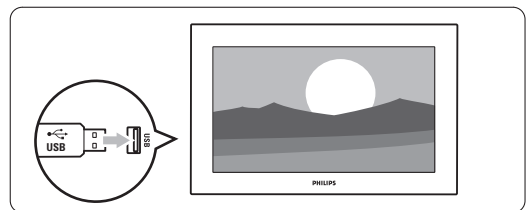

- 3 De TV wordt uitgeschakeld. Het beeld blijft gedurende ongeveer 10 seconden zwart. Wacht en druk niet op de knop  op de TV.

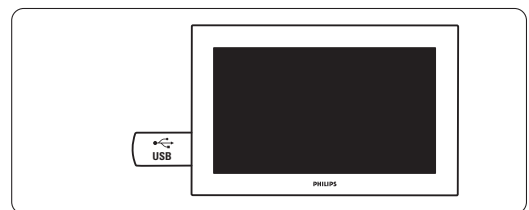

- 4** Het updateproces wordt automatisch gestart. Even geduld alstublieft.

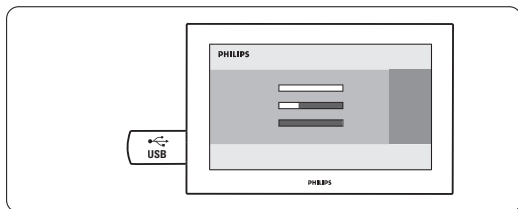

De update is voltooid als het bericht 'Operation successful' (Bewerking voltooid) op het scherm wordt weergegeven.

- 8** De TV wordt weer ingeschakeld. De update is voltooid.

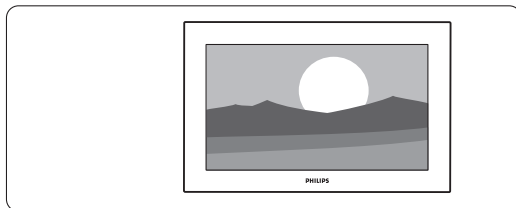

5.13.2 Software-update via digitale uitzending (DVB-T)



Mogelijk ontvangt uw TV automatisch nieuwe software via het digitale uitzendsysteem.

Als er een updatebericht op het scherm wordt weergegeven, is het raadzaam om de software onmiddellijk bij te werken. Selecteer **Nu**. Selecteer **Later** als u er later aan wilt worden herinnerd.

Selecteer **Annuleer** om de update te annuleren (niet aanbevolen). Als u de update hebt geannuleerd, kunt u de update zelf uitvoeren via TV-menu > Configuratie > Software-update > Lokale updates.

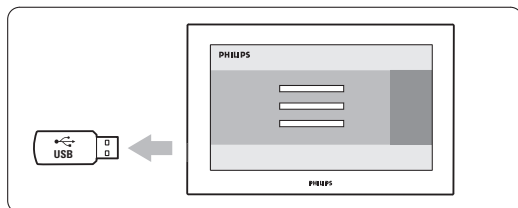
- 5** Koppel het USB-geheugenapparaat los van de TV.



- 6** Druk op  op de afstandsbediening. Druk niet vaker dan één keer en druk ook niet op de **aan-uitknop**  op de TV.

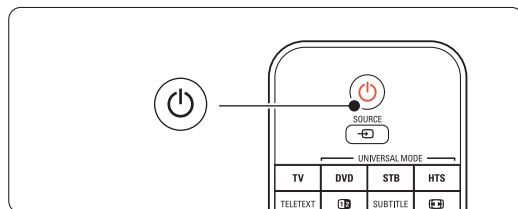

- 7** De TV wordt uitgeschakeld. Het beeld blijft gedurende ongeveer 10 seconden zwart. Even geduld alstublieft.

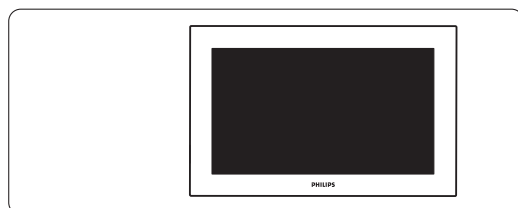

6 Zenderinstallatie

De eerste keer dat u uw TV inschakelde, hebt u de taal geselecteerd voor de TV-menu's en zijn alle beschikbare zenders geïnstalleerd.

In dit hoofdstuk worden de instructies beschreven voor het opnieuw installeren van zenders en andere bruikbare functies voor het installeren van zenders.

ⓘ Opmerking:

Als u de installatie opnieuw uitvoert, wordt de lijst Alle zenders gewijzigd en worden nieuwe, toegevoegde zenders niet meer toegevoegd aan favorietenlijsten.

6.1 Automatische installatie

In deze sectie leest u hoe u alle beschikbare zenders kunt zoeken en automatisch kunt opslaan.

Stap 1: Menutaal

U kunt de taal van de TV-menu's instellen.

Ga naar een volgende stap als de taalinstellingen correct zijn.

- 1 Druk op **Menu**  op de afstandsbediening en selecteer Configuratie > Installatie > **Talen** en druk op **▶** om Menutaal te openen.
- 2 Druk op **▲** of **▼** om uw taal te selecteren.
- 3 Druk op **OK** om de instelling te bevestigen.
- 4 Druk op **◀** om terug te gaan naar het menu Installatie.

Installatie	Talen
Talen	Menutaal
Installatie zender	Voorkeurtaal audio
Voorkeuren	Altern. taal audio
Assist...afstands...	Voorkeur...ondert...
Assist... aansluiten	Altern.taal ondert.
App... hernoemen	Voorkeur...teletext
Audio configuratie	Altern. taal teletext
...	Slechthorenden
	Slechtzienden
	Gewenst audioform.

In het menu Talen zijn de volgende taalinstellingen beschikbaar als er digitale zenders zijn geïnstalleerd en deze beschikbaar zijn.

• Voorkeurtaal audio

Selecteer een van de beschikbare audiotalen als de eerste taal waaraan u de voorkeur geeft en selecteer een alternatieve voorkeurtaal.

• Voorkeurtaal ondertitels

Selecteer een van de beschikbare talen voor de ondertiteling als de eerste taal waaraan u de voorkeur geeft en selecteer een alternatieve voorkeurtaal. Zie sectie 5.10 **Ondertiteling**.

• Voorkeurtaal teletekst

Selecteer een van de beschikbare talen voor teletekst als de eerste taal waaraan u de voorkeur geeft en selecteer een alternatieve voorkeurtaal.

• Slechthorenden

Selecteer **Aan** om de ondertitelingsversie voor slechthorenden in de gewenste audio- en ondertitelingstaal weer te geven (indien beschikbaar).

• Slechtzienden (alleen Verenigd Koninkrijk)

Selecteer deze optie om het extra audio-commentaar (indien beschikbaar) in de door u geselecteerde audiotaal weer te geven via de luidsprekers van uw TV, via de hoofdtelefoon of via beide.

ⓘ Opmerking:

Als zowel de optie Slechtzienden als de optie Slechthorenden is ingeschakeld, heeft de taal voor slechtzienden voorrang wat betreft de audio en heeft de taal voor slechthorenden voorrang wat betreft de ondertiteling.

• Gewenst audioformaat

Selecteer uit de beschikbare audioformaten het gewenste formaat om de beste geluidsweergave te bereiken. Selecteer **Geavanceerd** voor de beste geluidsweergave als er een home theatre-systeem op uw TV is aangesloten. Selecteer **Standaard** in alle overige gevallen.

Stap 2: Het land selecteren

Selecteer het land waar u verblijft. De TV wordt geïnstalleerd en de TV-zenders worden op basis van uw land ingedeeld. Ga verder naar een volgende stap als het geselecteerde land juist is.

- 1 Druk op **▼** om Installatie zenders te selecteren.

Installatie zenders	Autom. installatie
Autom. installatie	Nu starten
Installatie-update	
Opstartmelding	
Digitaal : test ontv...	
Analoog: handm...	
Herschikken	

- 2 Druk op ► om het menu **Installatie zenders** te openen. **Automatische installatie** is gemarkeerd.
- 3 Druk op ► om het menu te openen.
- 4 Druk op **OK**.
De lijst met landen wordt weergegeven..
- 5 Druk op ▲ of ▼ om uw land te selecteren.
- 6 Druk op de groene toets.

Stap 3: Antenne of Kabel selecteren

Deze keuze is alleen beschikbaar als de TV geschikt is om DVB-C-kanalen in uw land te ontvangen.

Selecteer **Antenne** om alle beschikbare digitale terrestrial-zenders (DVB-T) en analoge zenders te installeren.

Selecteer **Kabel** om alle beschikbare digitale kabelzenders (DVB-C) en analoge zenders te installeren.

- 1 Druk op ▲ of ▼ om **Antenne** of **Kabel** te selecteren.
- 2 Druk op **Volgende**.
- 3 Als erom wordt gevraagd, voer dan het netwerk-ID van uw provider in.

Opmerking

U kunt een zenderinstallatie doen als u zowel op een digitale antenne als een kabelnetwerk bent aangesloten. Voer de installatie daarom twee keer uit. Om de opgeslagen antenne- of kabelzenders te bekijken, moet u wisselen tussen Antenne of Kabel in het menu **Installatie zenders > Antenne/Kabel**.

Stap 4: TV- en radiozenders installeren

De TV zoekt alle beschikbare digitale en analoge TV-zenders en digitale radiozenders en slaat deze op.

Als u bij stap 3 **Kabel** hebt geselecteerd, hebt u toegang tot het menu **Instellingen**. Wijzig de instellingen niet, tenzij uw provider bepaalde waarden heeft opgegeven voor de netwerkfrequentie, netwerk-ID of signaalsnelheid. Volg de instructies op het scherm om de instellingen te wijzigen. Gebruik de numerieke toetsen om de cijfers in te voeren. U kunt er ook voor kiezen om analoge zenders al dan niet te installeren.

- 1 Selecteer **Start**.
De installatie kan enkele minuten in beslag nemen.
Als u **Kabel** hebt geselecteerd, kan er om een netwerk-ID van de kabelprovider worden gevraagd. Voer de ID in met de numerieke toetsen.
- 2 Als de installatie is voltooid, drukt u op **Finish** om terug te keren naar het menu voor de installatie van nieuwe zenders.

- 3 Druk op **Menu**  om het menu te sluiten.

Tip

Als er digitale zenders worden gevonden, worden er in de lijst met geïnstalleerde zenders mogelijk enkele lege zendernummers weergegeven.

Raadpleeg sectie **6.3 Zenders herschikken** als u opgeslagen zenders wilt hernoemen, verwijderen of de volgorde wilt wijzigen.

Stap 5: Klok, tijdzone en zomertijd selecteren

Deze optie is alleen beschikbaar wanneer het geselecteerde land digitale uitzendingen ondersteunt.

Ga naar een volgende stap als deze stap niet van toepassing is.

- 1 Druk op ▼ om **Klok** te selecteren.
- 2 Druk op ► om het menu te openen.
- 3 Druk op ▲ of ▼ om **Auto klok modus** te selecteren.
- 4 Druk op ► om het menu te openen.

Installatie	Klok
...	Auto klok modus
Assist... aansluiten	Tijdzone
Apparaten hernoe...	Zomertijd
Audio configuratie	
Decoder	
Handm. netwerkinst.	
Klok	
Fabrieksinstellingen	

Auto klok modus

Selecteer **Automatisch** als u uw TV zo wilt instellen dat deze altijd de juiste tijd aangeeft. De tijdzone en zomertijdcorrectie worden automatisch ingesteld. Selecteer **Handmatig** wanneer de Universal Time Coordinated (UTC) niet beschikbaar is in uw land/regio.

Tijdzone/Zomertijd

Wanneer u in **Auto klok modus Handmatig** hebt geselecteerd, selecteert u uw lokale tijdzone en kiest u **Wintertijd** of **Zomertijd**.

6.2 Analooq: handmatige installatie

U kunt handmatig per zender op analoge TV-zenders afstemmen met **Handmatige installatie**.

6.2.1 Het systeem selecteren

- 1 Druk op **Menu**  op de afstandsbediening en selecteer Configuratie > Installatie > Installatie zenders > Analoog; handmatige installatie.
- 2 Druk op **▶** om het menu Handmatige installatie te openen.
Systeem is gemarkeerd.
- 3 Druk op **▶** om de lijst Systeem te openen.
- 4 Druk op **▲** of **▼** om het land of deel van de wereld waar u zich bevindt te selecteren.
- 5 Druk op **◀** om terug te gaan naar het menu Handmatige installatie.

Installatie zenders	Analoog; handm...
Autom. installatie	Systeem
Installatie-update	Zoeken
Opstartmelding	Fijnafstemming
Digitaal : test ontv...	Bewaar huidige z...
Analoog; handm...	Vastl. als nieuwe z...
Herschikken	

6.2.2 Een nieuwe zender zoeken en opslaan

- 1 Druk op **Menu**  en selecteer Configuratie > Installatie > Installatie zenders > Analoog; handmatige installatie > **Zoeken**.
- 2 Druk op **▶** om het menu Zoeken te openen.
- 3 Druk op de rode toets als u zelf de frequentie wilt invoeren of druk op de groene toets om de volgende zender te zoeken.

Tip

Als u de frequentie kent, voert u de drie cijfers van de frequentie in met de cijfertoetsen van de afstandsbediening.

- 4 Druk op **◀** als er een nieuwe zender is gevonden.
- 5 Selecteer **Vastleggen als nieuwe zender** om de nieuwe zender onder een nieuw zendernummer op te slaan.
- 6 Druk op **▶** om het menu te openen.
- 7 Druk op **OK**.
Klaar wordt weergegeven.
- 8 Druk op **Menu**  om het menu voor de installatie van nieuwe zenders te sluiten.

6.2.3 Fijnafstemmen op een zender

U kunt op een zender fijnafstemmen als de ontvangst zwak is.

- 1 Druk op **Menu**  en selecteer Configuratie >

Installatie > Installatie zenders > Analoog; handmatige installatie > **Fijnafstemming**.

- 2 Druk op **▶** om het menu Fijnafstemming te openen.
- 3 Druk op **▲** of **▼** om de frequentie aan te passen.
- 4 Druk op **◀** als u klaar bent met fijnafstemmen.
- 5 Selecteer **Bewaar huidige zender** als u de zender waarvoor u de fijnafstemming hebt uitgevoerd onder het huidige zendernummer wilt opslaan.
- 6 Druk op **▶** om het menu te openen.
- 7 Druk op **OK**.
Klaar wordt weergegeven.
- 8 Druk op **Menu**  om het menu Installatie zenders te sluiten.

6.3 Opgeslagen zenders herschikken

U kunt opgeslagen zenders hernoemen, verwijderen, opnieuw installeren of de volgorde wijzigen.

6.3.1 Een zender hernoemen

U kunt de naam van een zender wijzigen of een zender waarvoor nog geen naam is ingevoerd een naam toevoegen.

- 1 Druk op **Menu**  en selecteer Configuratie > Installatie > Installatie zenders > **Herschikken**.
- 2 Druk op **▶** om de lijst met zenders te openen.
- 3 Druk op **▲** of **▼** in de lijst met zenders om de zender te selecteren die u wilt hernoemen.
- 4 Druk op de rode toets.
- 5 Druk op **◀** of **▶** om een teken te selecteren of druk op **▲** of **▼** om de tekens te wijzigen. Spaties, getallen en andere speciale tekens bevinden zich tussen **z** en **A**.
- 6 Druk op de groene toets of **OK** om het hernoemen te voltooien.

Tip

Met de gele toets kunt u alle tekens verwijderen. Met de blauwe toets kunt u het gemarkeerde teken verwijderen.

6.3.2 Een zender verwijderen of opnieuw installeren



U kunt een opgeslagen zender verwijderen zodat u er niet langer op kunt afstemmen.

Een verwijderde zender opnieuw installeren.

- 1 Druk op **Menu**  en selecteer Configuratie > Installatie > Installatie zenders > **Herschikken**.
- 2 Druk op **▶** om de lijst met zenders te openen.
- 3 Druk op **▲** of **▼** in de lijst met zenders om de zender te selecteren die u wilt verwijderen of opnieuw wilt installeren.
- 4 Druk op de groene toets om de zender te verwijderen of opnieuw te installeren.
- 5 Druk op **Menu**  om het menu te verlaten.

6.3.3 De zenders opnieuw ordenen

U kunt de volgorde van de opgeslagen zenders wijzigen.

- 1 Druk op **Menu**  en selecteer Configuratie > Installatie > Installatie zenders > **Herschikken**.
- 2 Druk op **▶** om de lijst met zenders te openen.
- 3 Druk op **▲** of **▼** in de lijst met zenders om de zender te selecteren die u wilt verplaatsen.
- 4 Druk op de gele toets om de gemarkeerde zender omhoog te verplaatsen in de lijst met zenders.
- 5 Druk op de blauwe toets om de gemarkeerde zender omlaag te verplaatsen in de lijst met zenders.
- 6 Druk op **Menu**  om het menu te sluiten.

6.4 Zenderbeheer

6.4.1 Automatisch zoeken

Alle beschikbare TV-zenders worden één keer per dag (om 03.00 uur) automatisch bijgewerkt. Laat uw TV in de stand-bymodus staan. Eerder gevonden zenders worden bijgewerkt en nieuwe zenders worden opgeslagen. Zenders die niet meer worden gevonden, worden verwijderd uit de lijst met zenders. Wanneer er door zenderbeheer zenders zijn gevonden of verwijderd, verschijnt een bericht bij het starten van de TV. U kunt de weergave van dit bericht in- of uitschakelen.

- 1 Druk op **Menu**  selecteer Configuratie > Installatie > Installatie zenders > **Opstartmelding**.
- 2 Selecteer Aan of Uit.

6.4.2 Handmatig zoeken

U kunt de update van de installatie op elk gewenst moment zelf uitvoeren.

- 1 Druk op **Menu**  en selecteer Configuratie > Installatie > Installatie zenders > **Installatie-update**.

- 2 Druk op **▶** om het menu Installatie-update te openen.
- 3 Druk op **OK**.
- 4 Druk op de groene toets om te starten. De update gaat van start en kan enkele minuten in beslag nemen.
- 5 Als de update is voltooid, drukt u op de rode toets om terug te gaan naar het menu Installatie zenders.
- 6 Druk op **Menu**  om het menu te sluiten.

6.5 Digitale ontvangst testen

Als u digitale TV-uitzendingen ontvangt, kunt u de kwaliteit en signaalsterkte van een bepaalde zender controleren.

- 1 Selecteer een zender.
- 2 Druk op **Menu**.
- 3 Selecteer Configuratie > Installatie > Installatie zenders > **Digitaal: test ontvangst**.
- 4 Druk op **▶** om het menu te openen.
- 5 Druk op **OK**.
- 5 Druk op de groene toets om de test te starten. Er wordt informatie over de kwaliteit en de sterkte van het signaal weergegeven.
- 7 Gebruik de cursortoetsen om de frequentie te wijzigen om het signaal te verbeteren of voer rechtstreeks een nieuwe frequentie in met de numerieke toetsen.
- 8 Druk op de groene toets om de frequentie op te slaan als de kwaliteit en de sterkte van het signaal goed zijn.
- 9 Druk op de rode toets om terug te gaan naar het menu Installatie zenders.
- 10 Druk op **Menu**  om het menu te sluiten.

Tip

Neem voor de beste resultaten contact op met een gespecialiseerde antenne-installateur.

6.6 Fabrieksinstellingen

Mogelijk wilt u de originele fabrieksinstellingen herstellen. Alleen de instellingen van het beeld, geluid en Ambilight worden hersteld.

- 1 Druk op **Menu**  en selecteer Configuratie > Installatie > **Fabrieksinstellingen**.
- 2 Druk op **▶** om het menu Fabrieksinstellingen te openen.
- 3 Druk op **OK**.
- 4 Druk op **Menu**  om het menu te sluiten.

7 Aansluitingen

7.1 Overzicht van de aansluitingen

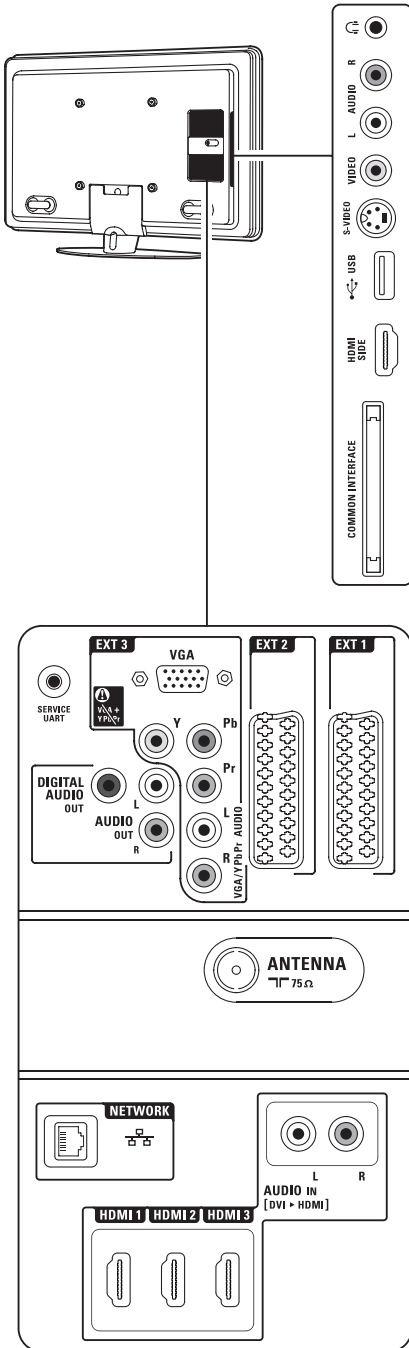

Aansluitingen aan de zijkant

- 1 Hoofdtelefoon**
Mini-stereo-aansluiting.
- 2 Audio L/R**
Audio-ingang L/R die in combinatie met Video of S-Video aan de zijkant van de TV kunnen worden gebruikt.
- 3 Video**
Video-ingang die in combinatie met de Audio L/R-ingangen aan de zijkant van de TV kan worden gebruikt.
- 4 S-Video**
S-Video-ingang die samen met de Audio L/R-ingangen aan de zijkant van de TV kan worden gebruikt.
- 5 USB**
USB-aansluiting.
- 6 HDMI (zijkant)**
HDMI-ingang
- 7 Common Interface**
Sleuf voor CA-modules (Conditional Access).

Aansluitingen aan de achterkant

- 8 EXT1, EXT2**
Scart-aansluitingen voor DVD-speler/recorder; videorecorder; digitale ontvanger; gameconsole, enz.
- 9 EXT3**
Component Video-aansluiting Y Pb Pr en audio-aansluitingen L/R voor DVD-speler/recorder; digitale ontvanger of gameconsole, enz. VGA- en Audio L/R-aansluitingen voor een PC.
- 10 Service UART**
Alleen voor service.
- 11 Digitale audio-uitgang**
Cinch-aansluiting voor geluidsuitvoer van een Home Theatre System, enz.
- 12 Audio-uitgang L/R**
Cinch-aansluitingen voor geluidsuitvoer voor een Home Theatre-systeem, enz.
- 13 Antenne-ingang**
- 14 Netwerk**
Aansluiting voor thuisnetwerk.
- 15 HDMI 1, HDMI 2, HDMI 3**
HDMI-aansluitingen voor Blu-ray Disc-speler; digitale HD-ontvanger; HD-gameconsole, enz.
- 16 Audio-ingang L/R [DVI-naar-HDMI]**
Audio In L/R-ingangen kunnen samen met een DVI-naar-HDMI-aansluiting worden gebruikt.

7.2 Aansluitingen

7.2.1 Belangrijke informatie

Sluit uw apparaat aan op de aansluiting met de hoogst beschikbare kwaliteit. Zoek de aansluiting met de hoogst beschikbare kwaliteit op het apparaat. Gebruik deze aansluiting om het apparaat aan uw TV te koppelen.

HDMI - hoogste kwaliteit ★★★★★

Een HDMI-aansluiting biedt de beste beeld- en geluidskwaliteit. Video- en audiosignalen worden gecombineerd in één kabel. Gebruik HDMI voor HD (High Definition) TV-signalen. HDMI met EasyLink biedt een gemakkelijke bediening van uw aangesloten apparaten met de HDMI CEC-standaard. Zie sectie **7.2.2 EasyLink**

Een apparaat dat via de HDMI-aansluiting is aangesloten op uw TV kan alleen audio- en videosignalen naar uw TV verzenden. Het apparaat kan geen audio- en videosignalen van uw TV ontvangen of opnemen.

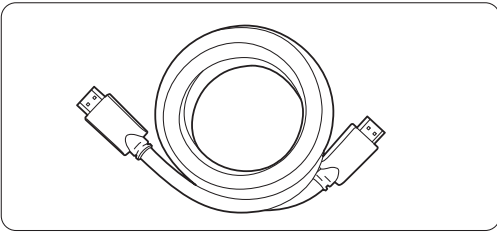

HDMI-kabel (max. 5 m)

Tip

DVI naar HDMI – hogere kwaliteit ★★★★★

Gebruik een DVI naar HDMI-adaptor als uw apparaat slechts één DVI-aansluiting heeft. Sluit voor het geluid een Audio L/R-kabel aan op de Audio L/R-ingang (DVI naar HDMI). Wijs deze Audio-ingang toe aan de HDMI 1-, 2- of 3-aansluiting waarop het apparaat is aangesloten. Zie sectie **7.5.2 Audio configuratie** (indien beschikbaar).

Opmerking

HDMI ondersteunt HDCP (High-bandwidth Digital Contents Protection). HDCP is een tegen kopiëren beveiligd signaal met HD-inhoud (DVD of Blu-ray Disc).

YPbPr – Hogere kwaliteit ★★★★★

Gebruik de Component Video YPbPr-aansluitingen samen met Audio L en R. Zorg ervoor dat de kleuren van de kabels overeenkomen. YPbPr kan HD TV-signalen verwerken.

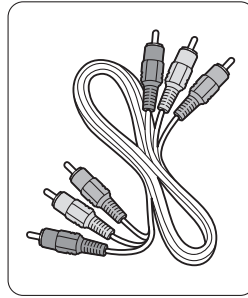

Component Video YPbPr-kabel
- rood, groen, blauw

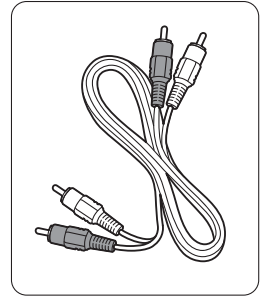

Audio L/R-kabel
- rood, wit

Scart - goede kwaliteit ★★★

Video- en audiosignalen worden gecombineerd in één kabel.

Scart-aansluitingen kunnen RGB-video verwerken, maar geen HD TV-signalen.

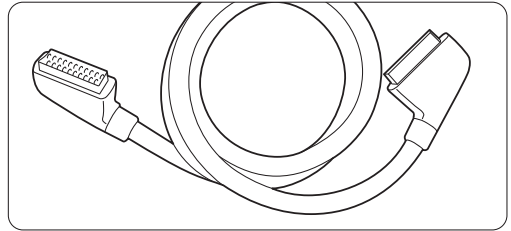

Scart-kabel

S-Video - goede kwaliteit ★★

Gebruik een S-Video-kabel in combinatie met een Audio L/R-kabel (cinch). Zorg ervoor dat de kleuren van de kabels overeenkomen.

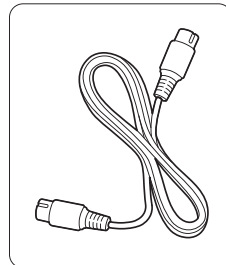

S-Video-kabel

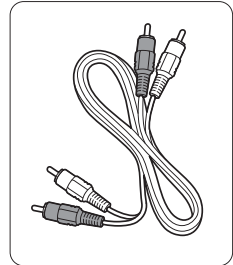

Audio L/R-kabel
- rood, wit

Video - basiskwaliteit ★

Gebruik een video(cinch-)kabel in combinatie met een Audio L/R-(cinch-)kabel. Zorg ervoor dat de kleuren van de kabels overeenkomen.

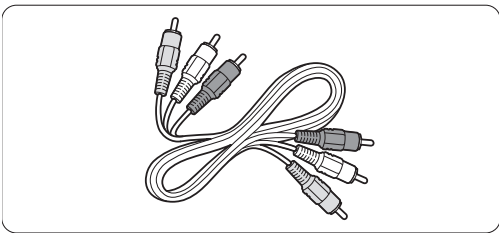

Gecombineerde video - geel en Audio L/R-kabel
- rood en wit

7.2.2 HDMI met EasyLink

Apparaten met HDMI CEC-standaard die zijn aangesloten met HDMI kunnen op elkaar worden aangesloten.

- 1 Druk op **Menu** > Configuratie > Installatie > **Voorkeuren** en druk op **▶** om de lijst te openen.
- 2 Druk op **▲** of **▼** om **Easylink** te selecteren.
- 3 Druk op **▶** om het menu te openen.
- 4 Druk op **▲** of **▼** om **Aan** of **Uit** te selecteren.
- 5 Selecteer **Aan** om EasyLink te activeren.

EasyLink werkt mogelijk niet in combinatie met apparaten van een ander merk.

Afspelen met één druk op de knop

Plaats een DVD-disc en druk op de afspelknop. De TV wordt dan automatisch ingeschakeld vanuit stand-by en het DVD-programma wordt automatisch afgespeeld.

Stand-bymodus

Houd de toets op de afstandsbediening minstens 2 seconden ingedrukt om de aangesloten apparaten in de stand-bystand te zetten.

Geluidsregeling van het systeem

Als u een audiosysteem aansluit, kunt u het geluid van de TV afspelen via het audiosysteem. De luidsprekers van de TV worden gedempt. Zie sectie **5.4.5 Geluidsinstellingen, TV-luidsprekers**.

Opmerking

Zorg ervoor dat alle HDMI-CEC-functies van de HDMI-CEC-apparaten (bijv. Home Theatre Systeem) goed zijn ingesteld.

7.2.3 Met beeld gesynchroniseerde audio-uitvoer

Sluit een home theatre-systeem aan op de Audio L/R-uitgangen of Digital Audio-uitgangen voor een zo gelijk mogelijke uitvoer van beeld en geluid. Zie figuur **7.4.4** en **7.4.8**.

Sluit het audiosignaal van een DVD-speler, digitale ontvanger of ander audio/video-apparaat niet rechtstreeks aan op het Home Theatre-systeem.

7.3 Gebruikmaken van de Assistent bij het aansluiten (indien beschikbaar)

Gebruik de Assistent bij het aansluiten voor begeleiding bij het aansluiten van uw apparaten op de TV. Hiermee worden alle benodigde instellingen automatisch geconfigureerd.

U kunt uw apparaten ook zelf aansluiten, zonder hulp van de Assistent bij het aansluiten. Zie sectie **7.4 Aansluitingen maken zonder de Assistent bij het aansluiten**.

- 1 Druk op **Menu** op de afstandsbediening en selecteer Configuratie > Installatie > **Assistent bij het aansluiten**.
- 2 Druk op **▶** om de Assistent bij het aansluiten te starten en druk op **OK**.

7.4 Aansluitingen maken zonder de Assistent bij het aansluiten

De aansluitingen die u in deze sectie ziet, worden aanbevolen voor de meeste situaties. Er zijn ook andere mogelijke oplossingen.

Wanneer u een apparaat is aangesloten moet u invoeren welke aansluiting u hebt gemaakt. Zie sectie **7.5 Aansluitingen configureren**.

7.4.1 DVD-speler

Gebruik een scart-kabel om het apparaat aan te sluiten op de EXT1-ingang aan de achterkant van de TV.

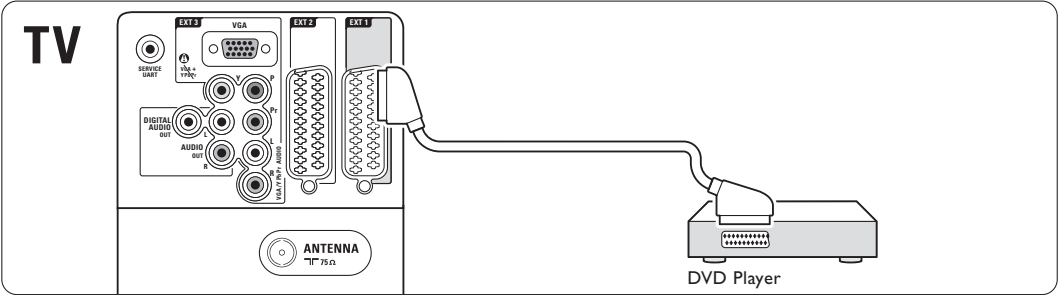

7.4.2 DVD-recorder of digitale ontvanger

Gebruik een scart-kabel en 2 antennekabels.

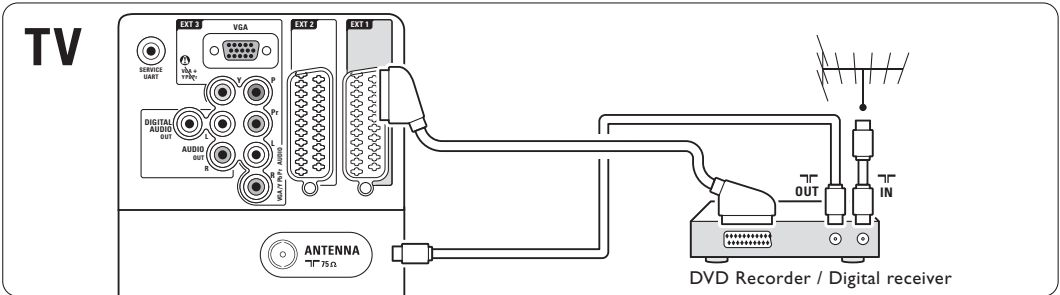

7.4.3 DVD-recorder en digitale ontvanger

Gebruik 3 scart-kabels en 3 antennekabels.

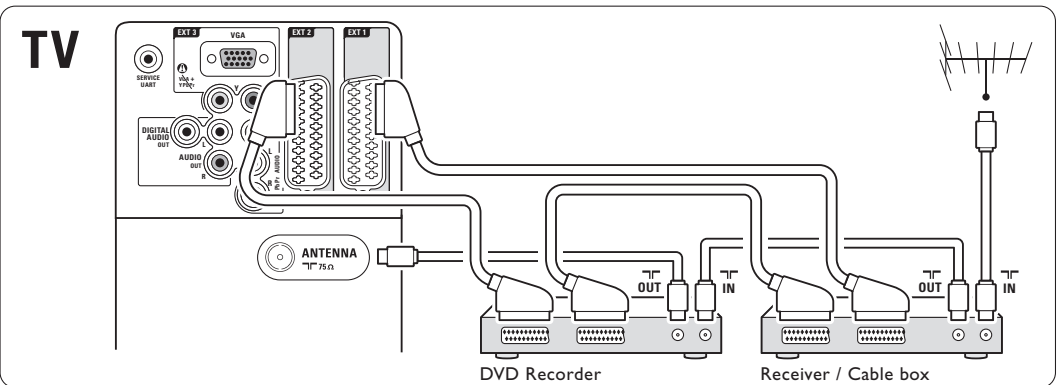

7.4.4 DVD-recorder en home theatre-systeem

Gebruik een scart-kabel, 2 antennekabels en 1 cinch-kabel voor digitale audio.

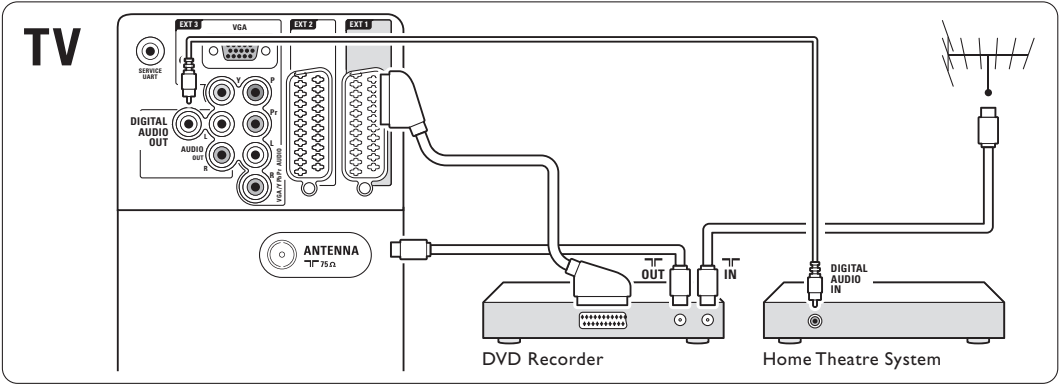

7.4.5 DVD-recorder en DVD home theatre-systeem

Gebruik 2 scart-kabels, 2 antennekabels en 1 cinch-kabel voor digitale audio.

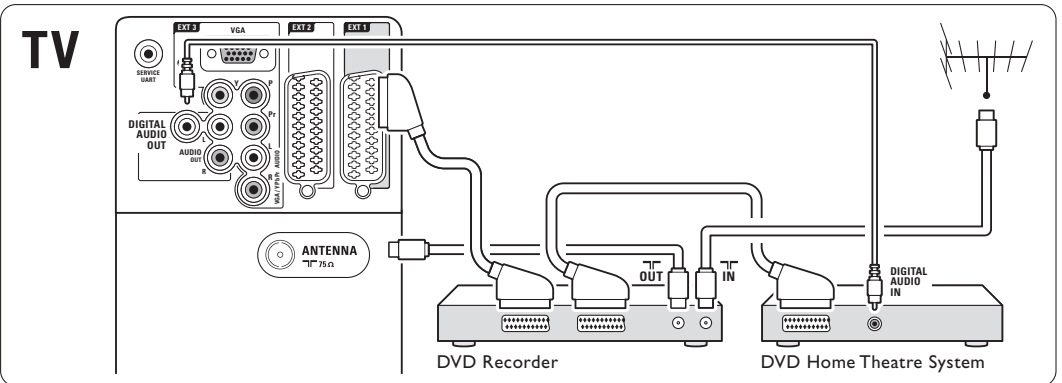

7.4.6 Satellietontvanger

Gebruik een scart-kabel en 2 antennekabels.

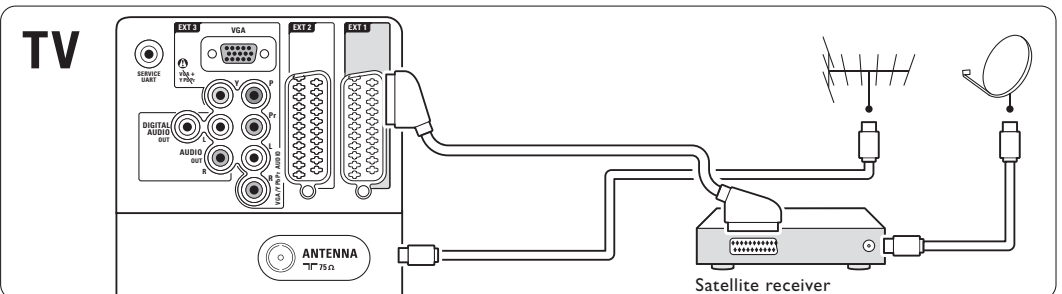

7.4.7 Digitale HD-ontvanger/HD-satellietontvanger

Gebruik een HDMI-kabel en 2 antennekabels.

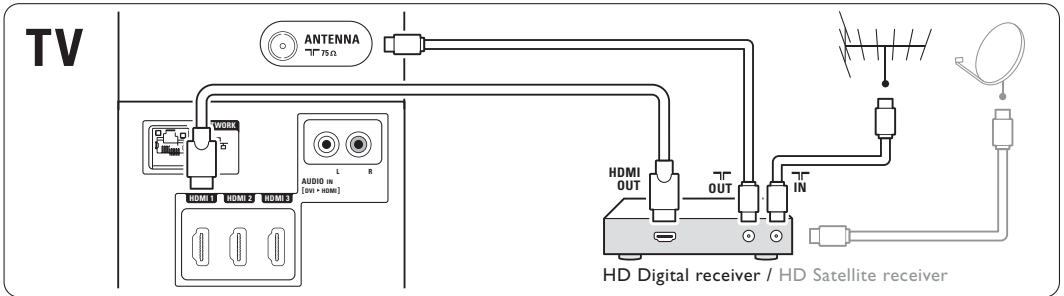

7.4.8 DVD-R, home theatre-systeem en digitale ontvanger

Gebruik 3 scart-kabels, 3 antennekabels en 1 cinch-audiokabel.

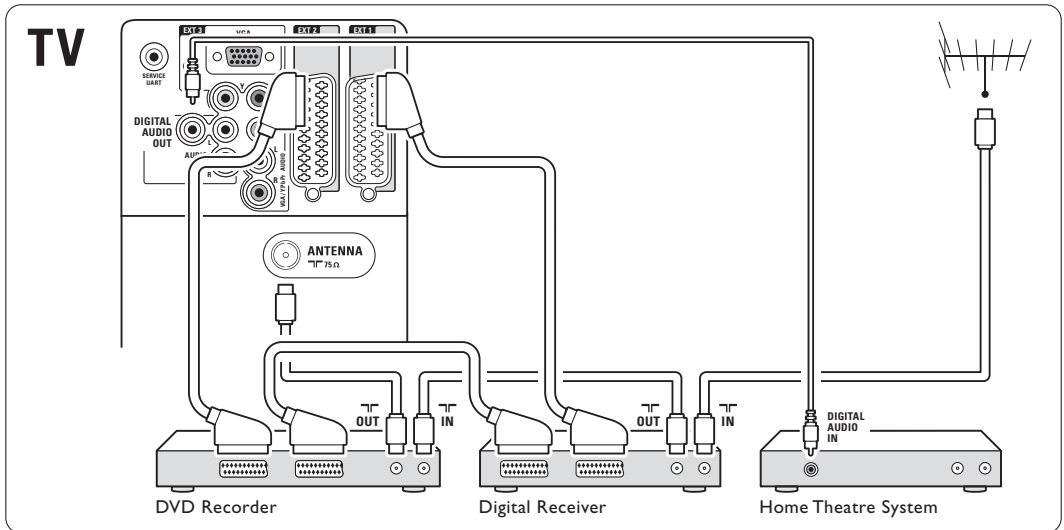

7.4.9 Blu-ray Disc-speler

Gebruik een HDMI-kabel.

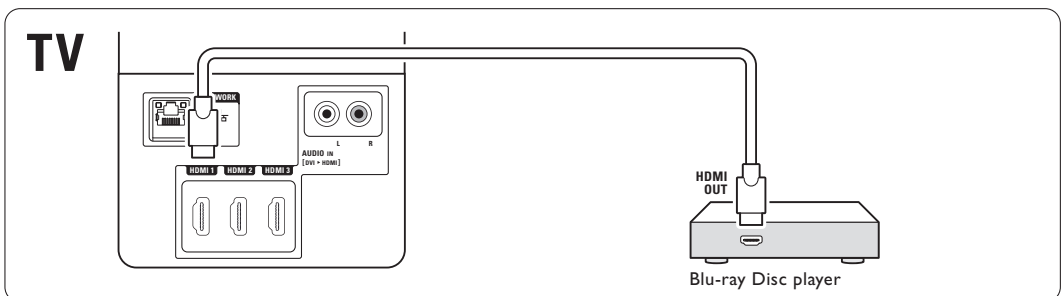

7.4.10 Spelconsole

De meest praktische aansluitingen voor een spelconsole bevinden zich aan de zijkant van de TV.

Opmerking

Stel de TV in op de spelmodus om een vertraagde beeldweergave te voorkomen. Druk op Menu > TV-menu > Smart instellingen > Spel.

Aangesloten aan de zijkant van de TV

Gebruik de HDMI-aansluiting of de S-Video- en Audio L/R-aansluitingen of de Video- en Audio L/R-aansluitingen.

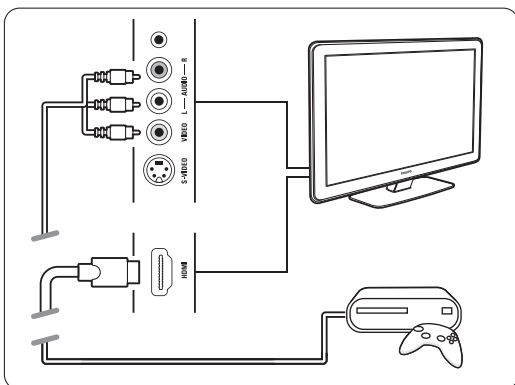

Aangesloten aan de achterkant van de TV

Gebruik een HDMI-aansluiting of de EXT3-YPbPr- en Audio L/R-aansluitingen voor HD-kwaliteit

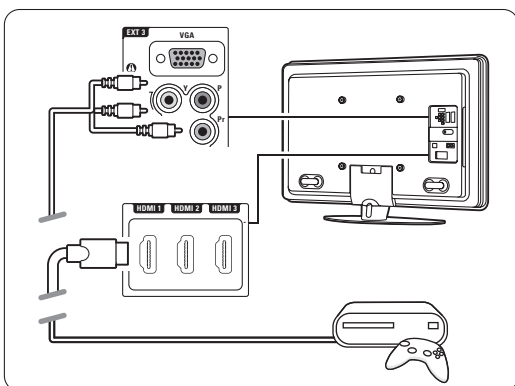

7.4.11 Camcorder

De meest praktische aansluiting voor een camcorder bevindt zich aan de zijkant van de TV.

Aangesloten aan de zijkant van de TV

Gebruik de HDMI-aansluiting of de Video- en Audio L/R-aansluitingen of gebruik de S-Video- en Audio L/R-aansluitingen.

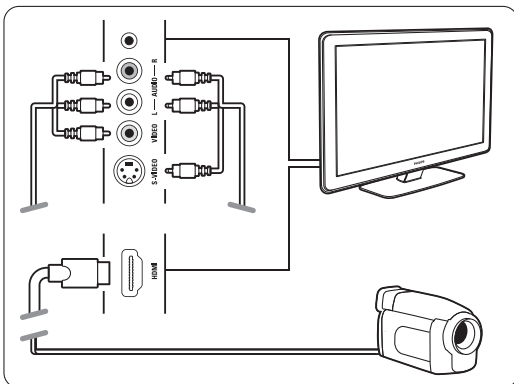

Aangesloten aan de achterkant van de TV

Gebruik een HDMI-aansluiting of de EXT3-YPbPr- en Audio L/R-aansluitingen voor HD-kwaliteit.

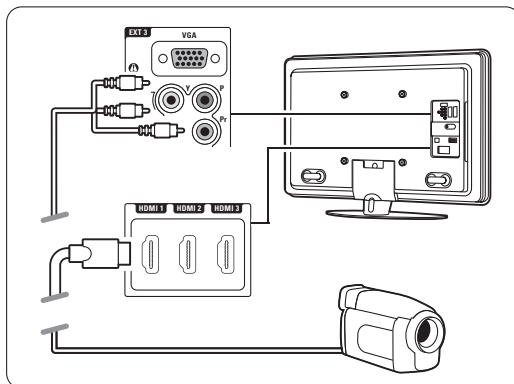

7.4.12 Personal computer

U kunt uw PC rechtstreeks op de TV aansluiten. De TV werkt dan als beeldscherm voor uw PC. Voor meer functies kunt u uw PC aansluiten in een PC-netwerk. Zie sectie **7.7 PC-netwerk**. Om de TV als beeldscherm te gebruiken, kunt u de PC aan de zijkant aansluiten met een DVI-naar-HDMI-adapter of met een PC-naar-TV-kabel. Het is ook mogelijk om de PC aan de achterzijde van de TV aan te sluiten met de VGA-aansluiting.

⚠ Waarschuwing

Stel de herhalingsfrequentie van het beeldscherm van de pc in op 60 Hz voordat u de pc aansluit.

💡 Tip

Stel in het menu Beeldformaat Niet op schaal in voor een maximale scherpte van uw PC-beeld. Zie sectie **5.4.4 Breedbeeldformaat**.

DVI-naar-HDMI-aansluiting

Gebruik een DVI-naar-HDMI-adapter om de PC aan te sluiten op de HDMI-aansluiting aan de zijkant. Sluit de Audio L/R aan de zijkant aan voor geluid.

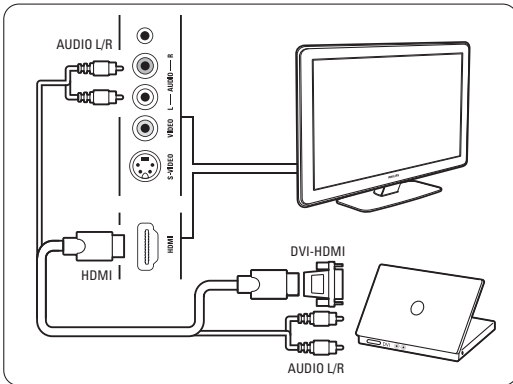

PC-naar-TV-aansluiting

Verbind de PC-TV-uitgang met S-Video met een Audio L/R-kabel om de PC aan te sluiten op de zijkant van de TV.

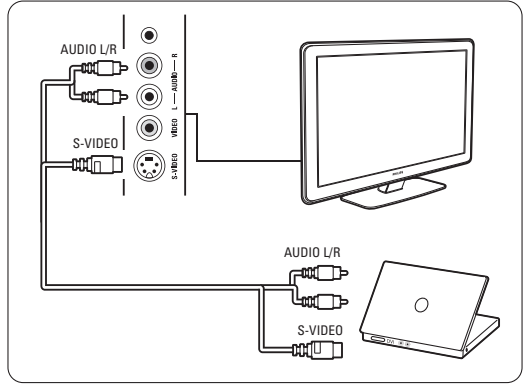

VGA-aansluiting

Gebruik een VGA-kabel om de PC aan te sluiten op de EXT3-aansluiting aan de achterkant van de TV. Sluit de Audio L/R aan op de EXT3 Audio L/R.

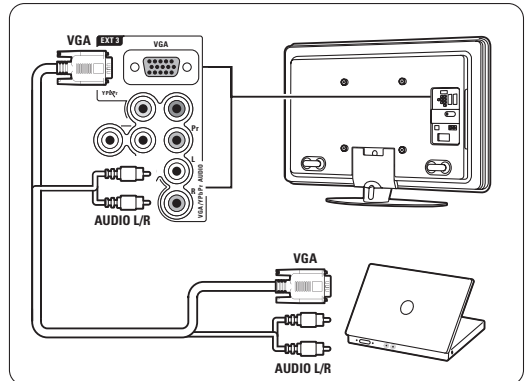

Zie sectie **8 Technische gegevens** voor ondersteunde beeldschermresoluties.

7.5 Aansluitingen configureren



U moet in de TV instellen welke aansluitingen u hebt gemaakt en welk apparaat met welke aansluiting is verbonden.

Als u hiervoor de Assistent bij het aansluiten hebt gebruikt, zijn de aansluitingen al geconfigureerd.

7.5.1 Apparaten een naam geven

Geef de aangesloten apparaten een naam zodat u deze eenvoudig kunt selecteren en de signaalverwerking optimaal is.

Wijs het type apparaat (DVD-recorder, DVD-speler, videorecorder, gameconsole, enz.) toe aan de aansluiting die u voor dat apparaat gebruikt.

- 1 Druk op **Menu**  op de afstandsbediening en selecteer Configuratie > Installatie > **Apparaten hernoemen**.
- 2 Druk op **▶** om de lijst te openen.
- 3 Druk op **▲** of **▼** om de aansluiting te selecteren die u hebt gebruikt voor het apparaat dat u hebt aangesloten.
- 4 Druk op **▶**.
- 5 Druk op **▲** of **▼** om het soort apparaat te selecteren.
- 6 Druk op **Menu**  om het menu te sluiten.

7.5.2 Audio configuratie (indien beschikbaar)

Als u de Audio L/R-ingang (DVI naar HDMI) gebruikt voor een apparaat dat is aangesloten op HDMI aan de achterzijde van de TV, wijs deze Audio-ingang dan toe aan de HDMI 1-, 2- of 3-aansluiting waarop het apparaat is aangesloten.



- 1 Druk op **Menu**  op de afstandsbediening en selecteer Configuratie > Installatie > **Audio configuratie**.
- 2 Druk tweemaal op **▶**.
- 3 Druk op **▲** of **▼** om de HDMI-aansluiting te selecteren die u met de Audio-ingang wilt verbinden.

Audio configuratie	Audio in L/R
Audio in L/R	Geen
	HDMI 1
	HDMI 2
	HDMI 3

7.5.3 Decoderzenders

Decoders die antennezenders decoderen sluit u aan op **EXT1** of **EXT2** (scart).

De TV-zender moet worden gekenmerkt als een zender die moet worden gedecodeerd. Wijs vervolgens de aansluiting waarop de decoder is aangesloten toe aan het apparaat.

- 1 Druk op **Menu**  op de afstandsbediening en selecteer Configuratie > Installatie > Decoder > **Zender**.
- 2 Druk op **▶** om de lijst te openen.
- 3 Druk op **▼** of **▲** om de zender die u wilt decoderen te selecteren.
- 4 Druk op **◀** en ga terug om **Status** te selecteren.
- 5 Druk op **▲** of **▼** om de aansluiting die u voor de decoder gebruikt te selecteren.
- 6 Druk op **Menu**  om het menu te sluiten.

Installatie	Decoder
...	Zender
Assist... aansluiten	Status
Apparaten herno...	
Audio configuratie	
Decoder	
Handm. netwerkinst.	
Klok	
Fabrieksinstellingen	

7.6 Voorbereiden voor digitale services

Gecodeerde digitale TV-zenders kunnen worden gedecodeerd met een CA-module (Conditional Access) en een smartcard. Deze zijn verkrijgbaar bij aanbieders van digitale TV-services. Afhankelijk van de aanbieder, schakelt de CA-module mogelijk meerdere services in (bijv. betaal-TV).
Neem contact op met uw aanbieder van digitale TV-services voor meer informatie en voorwaarden.

7.6.1 Een CA-module (CAM) plaatsen

⚠ Waarschuwing

Schakel uw TV uit voordat u een CAM plaatst. Op de CAM staat aangegeven hoe u deze moet plaatsen. Als u de module verkeerd plaatst, kunt u de CAM en de TV beschadigen.

- 1 Plaats de CAM voorzichtig zo ver mogelijk in de **Common Interface**-sleuf aan de zijkant van de TV.
- 2 Laat de CAM permanent in de Common Interface-sleuf zitten.

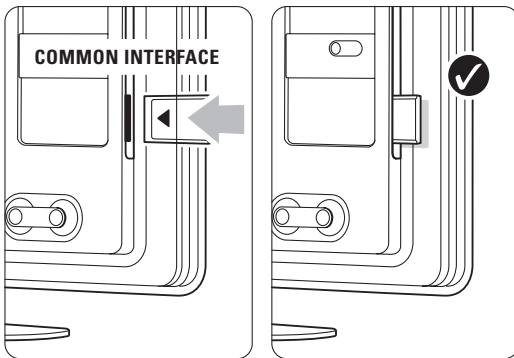

Het kan enkele minuten duren voordat een CAM is geactiveerd. Als u de CAM verwijdert, deactiveert u de digitale TV-service.

7.6.2 Menu Common interface

Via dit menu hebt u toegang tot de CAM-service die u hebt geïnstalleerd. De toepassingen en hun functies, inhoud en berichten op het scherm zijn afkomstig van de aanbieder van de CAM-service.

- 1 Druk op **Menu**  op de afstandsbediening en selecteer **Diversen > Common interface**.

Deze menuoptie is beschikbaar als er een CAM is geplaatst en deze contact heeft gemaakt met de aanbieder van de service.

7.7 PC-netwerk

U kunt uw TV aansluiten op een PC-netwerk in uw woning. Geef foto's en muziek weer op uw TV vanaf een aangesloten PC. De functie voor het PC-netwerk is DLNA-gecertificeerd.

U kunt Microsoft Windows XP of Vista, Intel Mac OSX of Linux gebruiken.

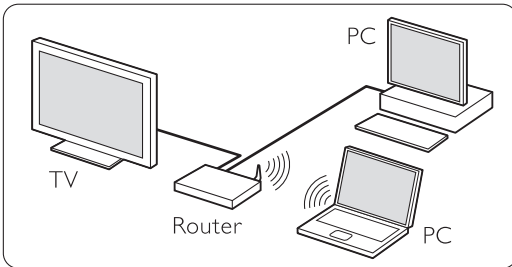

Een voorbeeld van een PC-thuisnetwerk

7.7.1 Wat u nodig hebt

Om een TV te configureren in een PC-thuisnetwerk hebt u het volgende nodig:

- een router en een PC in een thuisnetwerk
- een netwerkkabel
- recente serversoftware voor media (Windows, media Player 11 of soortgelijk) op uw computer. Raadpleeg voor een complete lijst van compatibele serversoftware voor media sectie **8 Technische gegevens**.

7.7.2 PC-netwerkaansluiting configureren

Op de TV zijn geen speciale instellingen nodig om automatisch verbinding te maken met het netwerk.

- 1** Sluit de netwerkkabel van uw router aan op de aansluiting **Network**  aan de achterkant van de TV.

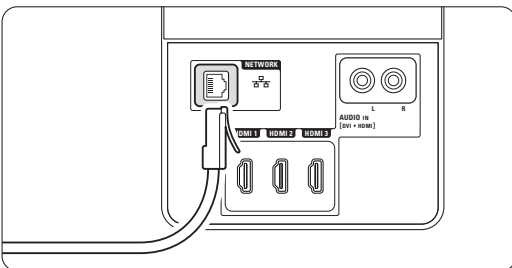

- 2** Schakel de router in. Stel de router in op DHCP aan.
- 3** Schakel de computer in en start de serversoftware voor media op uw computer.

- 4** Sommige serversoftware voor media heeft een instelling nodig om bestanden met uw TV te kunnen delen.

In de mediaserver wordt deze TV weergegeven als een nummer: een MAC- of IP-nummer. Laat de TV en router ingeschakeld zodat dit nummer in de mediaserver wordt weergegeven. Selecteer het TV-nummer in de mediaserver en stel de server in om bestanden te kunnen delen met dit nummer.

Voor serversoftware voor media met een * in sectie **8 Technische gegevens**, vindt u stap-voor-stap-instructies voor het instellen in de online gebruikershandleiding.

Typ het nummer van uw TV-model in op www.philips.com/support.

Raadpleeg in de uitgebreide gebruikershandleiding sectie **7.7 PC-netwerk**.

Een firewall, een beveiligingssysteem op uw computer, kan de netwerkverbinding mogelijk blokkeren.

Sta de serversoftware voor media toe naar het netwerk te gaan.

- 5** Druk op toets **Source**  op de afstandsbediening.
- 6** Selecteer **PC-netwerk** en druk op **▶**. Het kan enige tijd duren voordat de TV verbinding heeft gemaakt.
- 7** Gebruik de gekleurde en navigatie-/draaitoetsen om in uw mappen te bladeren of uw bestanden af te spelen.

Als de TV geen verbinding kan maken met het netwerk, raadpleeg dan de serversoftware, router of PC-handleidingen.

7.7.3 Handmatige configuratie van het netwerk

U kunt een aantal expert-netwerkinstellingen op de TV instellen. De DHCP is ingesteld op Aan om automatisch verbinding te maken met het netwerk. Druk op **Menu**  > Configuratie > Installatie > **Handmatige netwerkinstallatie**.

7.7.4 Instellingen mediaserver

Mediaservers dienen zodanig te worden ingesteld dat hun bestanden en mappen kunnen worden gedeeld.

Volg nauwkeurig de instructies voor het instellen van uw specifieke server:

Windows Media Player v11 op Windows Vista

Instellen voor delen via het netwerk

Selecteer in het menu van **Windows Media Player** de optie **Library** (Bibliotheek) en selecteer vervolgens **Media sharing** (Mediabestanden delen).

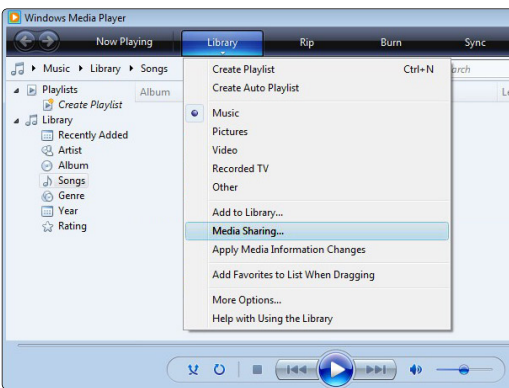

Schakel in het venster **Media Sharing** (Mediabestanden delen) het selectievakje **Share my media** (Mijn mediabestanden delen) in. Klik op **OK**.

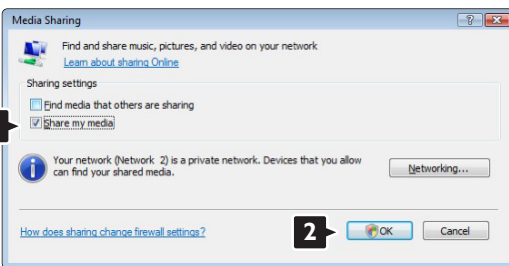

Als er geen netwerkverbinding is gevonden en als u dit selectievakje niet kunt inschakelen, klikt u op de knop **Networking** (Netwerken) om het venster **Network and sharing center** (Netwerk en Center delen) weer te geven, ...

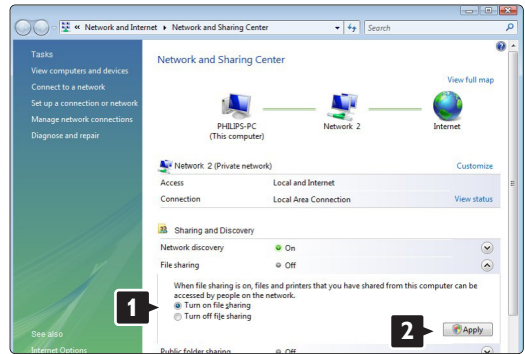

Stel **Network discovery** (Netwerkdetectie) in op **On** (Aan). Stel **File sharing** (Bestanden delen) in op **On** (Aan). Ga terug naar het venster **Media Sharing** (Mediabestanden delen) in **Windows Media Player** en schakel het selectievakje **Share my media** (Mijn mediabestanden delen) in. Klik op **OK**.

Als de TV via de router is aangesloten op de PC, en alle apparaten zijn ingeschakeld, wordt de TV in het venster **Media sharing** (Mediabestanden delen) een **Unknown Device** (Onbekend apparaat) genoemd. Selecteer het apparaat en klik op **Allow** (Toestaan).

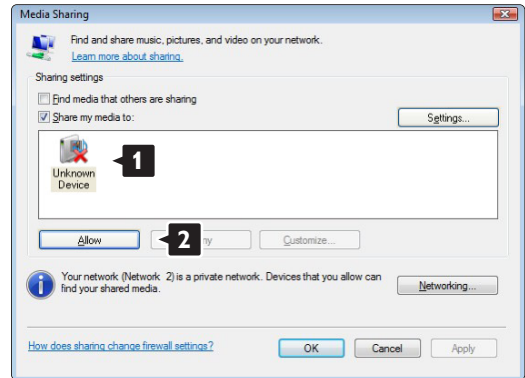

In het venster **Settings** (Instellingen) kunt u specifieke instellingen voor het delen wijzigen. Als er op het apparaatpictogram (de TV) een groen vinkje staat, klikt u op **OK**.

Mappen instellen voor delen

Selecteer in het menu van **Windows Media Player** de optie **Library** (Bibliotheek) en selecteer vervolgens **Add to Library** (Aan bibliotheek toevoegen).

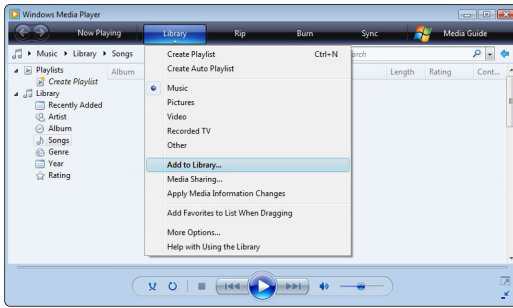

Selecteer in het venster **Add To Library** (Aan bibliotheek toevoegen) de optie **My folders and those of others that I can access** (Mijn mappen en die van anderen die ik kan openen) en klik op de knop **Advanced Options** (Geavanceerde opties)...



Onder **Advanced Options** (Geavanceerde opties) kunt u specifieke mappen die u wilt delen aan de lijst toevoegen. Klik op **Add** (Toevoegen).

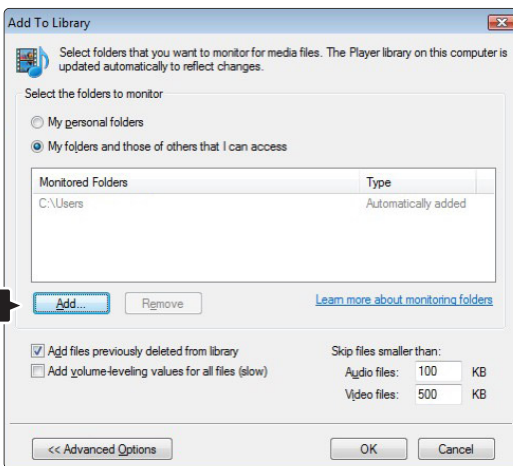

Selecteer in het venster **Add Folder** (Map toevoegen) een map met muziek, foto's of video's die u met andere apparaten (uw TV) wilt delen. Klik op **OK**.

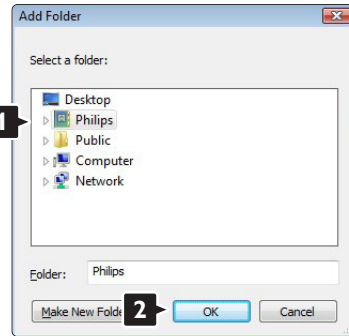

In het venster **Add To Library** (Aan bibliotheek toevoegen) wordt de zojuist toegevoegde map weergegeven. U kunt nog meer mappen toevoegen om te worden gedeeld. Klik op de knop **OK** om de bestanden aan de bibliotheek toe te voegen.

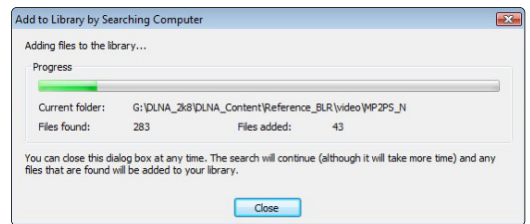
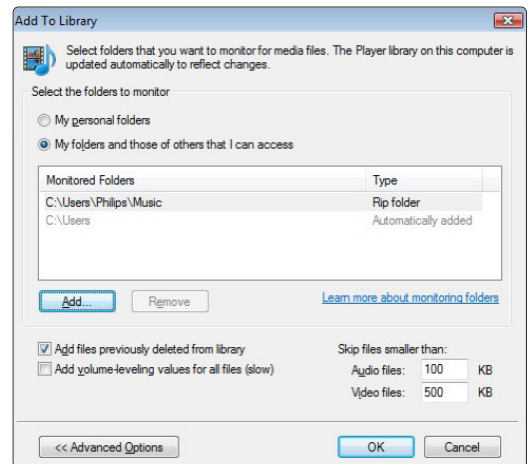

Nu bent u klaar om te genieten van muziek, foto's en video's op uw TV.

Windows Media Player v11 op Windows XP

Instellen voor delen via het netwerk

Selecteer in het menu van **Windows Media Player** de optie **Library** (Bibliotheek) en selecteer vervolgens **Media sharing** (Mediabestanden delen)...

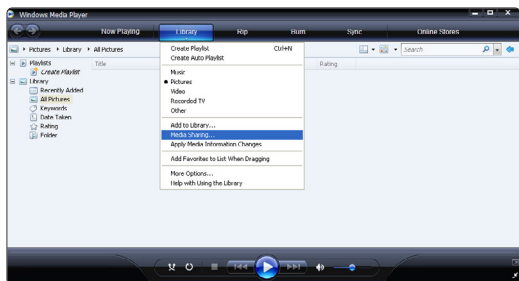

Schakel in het venster **Media Sharing** (Mediabestanden delen) het selectievakje **Share my media** (Mijn mediabestanden delen) in.

Als de TV via de router is aangesloten op de PC, en alle apparaten zijn ingeschakeld, wordt de TV in het venster **Media sharing** een **Unknown Device** (Onbekend apparaat) genoemd. Selecteer het apparaat en klik op **Allow** (Toestaan).

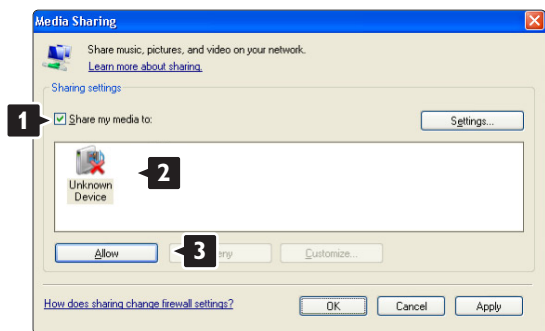

In het venster **Settings** (Instellingen) kunt u specifieke instellingen voor het delen wijzigen. Als er op het apparaatpictogram (de TV) een groen vinkje staat, klikt u op **OK**.

Mappen instellen voor delen

Selecteer in het menu van **Windows Media Player** de optie **Library** (Bibliotheek) en selecteer vervolgens **Add to Library** (Aan bibliotheek toevoegen).

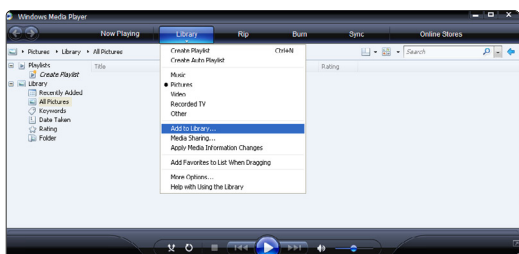

Selecteer in het venster **Add To Library** (Aan bibliotheek toevoegen) de optie **My folders and those of others that I can access** (Mijn mappen en die van anderen die ik kan openen) en klik op de knop **Advanced Options** (Geavanceerde opties).

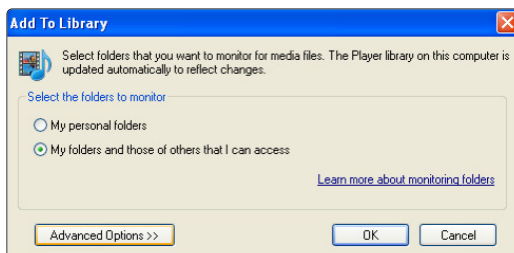

Onder **Advanced Options** (Geavanceerde opties) kunt u specifieke mappen die u wilt delen aan de lijst toevoegen. Klik op **Add** (Toevoegen).

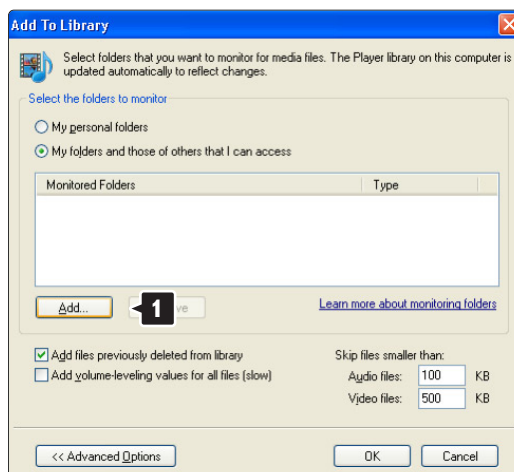

Selecteer in het venster **Add Folder** (Map toevoegen) een map met muziek, foto's of video's die u met andere apparaten (uw TV) wilt delen. Klik op **OK**.



In het venster **Add To Library** (Aan bibliotheek toevoegen) wordt de zojuist toegevoegde map weergegeven. U kunt nog meer mappen toevoegen om te worden gedeeld. Klik op de knop **OK** om de bestanden aan de bibliotheek toe te voegen.

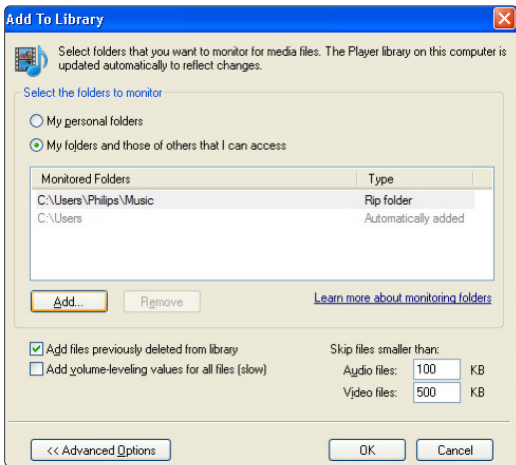

Er verschijnt een pop-upvenster met de mededeling dat de mediaserver is ingeschakeld. Klik op **OK**.



Klik op het tabblad **Sharing** (Delen).

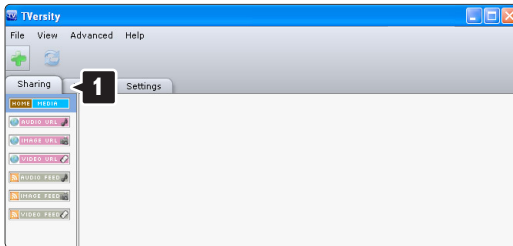

Mappen instellen voor delen

Klik op het groene plusje en selecteer **Add folder...** (Map toevoegen)

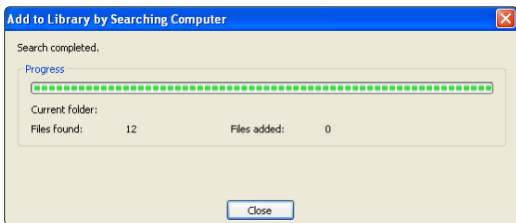

Nu bent u klaar om te genieten van muziek, foto's en video's op uw TV.

Klik in het pop-upvenster **Add media** (Media toevoegen) op de knop **Browse** (Bladeren).

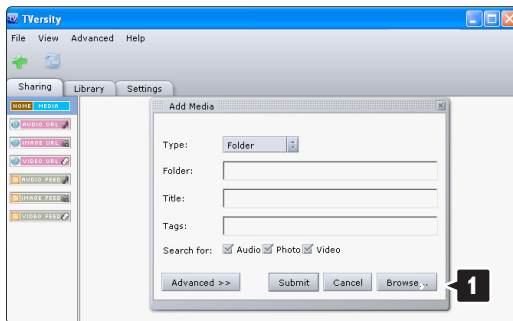

Selecteer in het venster **Browse for Folder** (Blader naar map) een map met muziek, foto's of video's die u wilt delen. Klik op **OK**.

Nu bent u klaar om te genieten van muziek, foto's en video's op uw TV.

TVersity v.0.9.10.3 op Windows XP

Instellen voor delen via het netwerk

Klik op het tabblad **Settings** (Instellingen) en klik vervolgens op de knop **Start Sharing** (Delen starten).

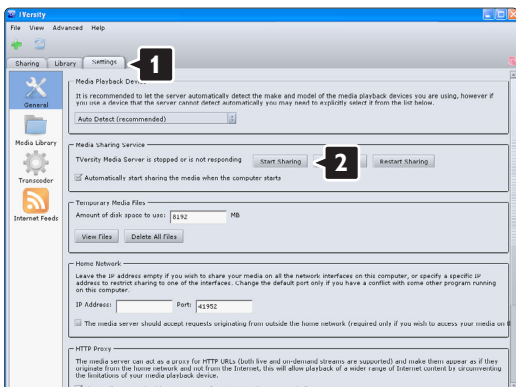

Twonky Media v4.4.2 op Macintosh OS X

Instellen voor delen via het netwerk

Klik in Twonky Media op **Basic Setup** > **First steps** (Basisinstellingen > Eerste stappen). In dit venster kunt u de servernaam wijzigen die op uw TV wordt weergegeven.

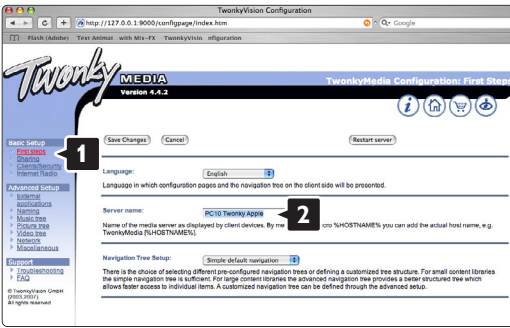

Klik op **Basic Setup** > **Clients/Security** (Basisinstellingen > Gebruikers/beveiliging). Schakel het selectievakje naast **Enable sharing for new clients automatically** (Delen voor nieuwe gebruikers automatisch toestaan) in.

Mappen instellen voor delen

Klik op **Basic Setup** > **Sharing** (Basisinstellingen > Delen). Sommige **'Content Locations'** (Inhoudslocaties) zijn mogelijk al automatisch ingesteld. Om een folder (een inhoudslocatie) die u wilt delen via het netwerk toe te voegen, klikt u op de knop **Browse** (Bladeren).

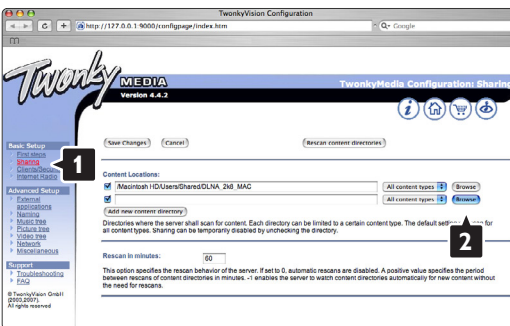

Klik in het blauwe kader op de naam van de harde schijf om naar een map met muziek, foto's of video's te bladeren en deze met andere apparaten (uw TV) te delen.

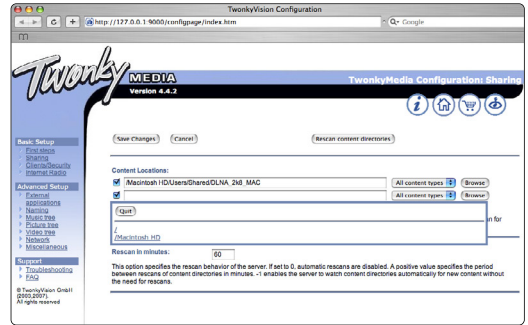

Klik op **Select** (Selecteren) om de map te selecteren die u wilt delen. Klik nu op **Save Changes** (Wijzigingen opslaan).

Klik vervolgens op **Rescan content directories** (Mappen opnieuw scannen). In sommige gevallen worden op deze wijze niet alle bestanden en mappen beschikbaar gemaakt.

Klik op **Support** > **Troubleshooting** (Ondersteuning > Problemen oplossen) en klik vervolgens op **Rebuild database** (Database opnieuw bouwen) om te controleren of alles op de juiste manier werkt. Deze rebuild kan mogelijk enige tijd in beslag nemen.

Nu bent u klaar om te genieten van muziek, foto's en video's op uw TV.

8 Technische gegevens

Beeld/scherm

- Schermtype: LCD Full HD W-UXGA
- Schermresolutie: 1920 × 1080p
- Beeldverbetering met Perfect Pixel HD
- 1080p 24/25/30/50/60Hz-verwerking
- 100 Hz Clear LCD

Ondersteunde schermresoluties

- Computerformaten

Resolutie	Herhalingsfrequentie
640 × 480p	60Hz (VGA/HDMI)
600 × 800p	60Hz (VGA/HDMI)
1024 × 768p	60Hz (VGA/HDMI)
1280 × 768p	60Hz (VGA/HDMI)
1360 × 765p	60Hz (VGA/HDMI)
1360 × 768p	60Hz (VGA/HDMI)
1280 × 1024p	60Hz (HDMI)
1920 × 1080i	60Hz (HDMI)
1920 × 1080p	60Hz (HDMI)

- Videoformaten

Resolutie	Herhalingsfrequentie
480i	60 Hz
480p	60 Hz
576i	50 Hz
576p	50 Hz
720p	50 Hz, 60 Hz
1080i	50 Hz, 60 Hz
1080p	24 Hz, 25 Hz, 30 Hz
1080p	50 Hz, 60 Hz

Tuner/ontvangst/transmissie

- Antenne- invoer: 75 ohm coaxiaal (IEC75)
- TV-systeem: DVD COFDM 2K/8K, (MPEG2, MPEG4 indien beschikbaar)
- Videoweergave: NTSC, SECAM, PAL
- DVD: DVB Terrestrial
(zie geselecteerde landen op het typeplaatje van de TV)

Geluid

- Geluidssysteem:
 - Virtual Dolby Digital
 - BBE

Multimedia

- Aansluitingen: USB
- Weergaveformaten: MP3, diaproductie (.alb) JPEG, MPEG1, MPEG2.

Ondersteunde serversoftware voor media

- Windows Media Player 11 (op Microsoft Windows XP* of Vista*)
- PacketVideo Twonky Media 4.4.2 (op PC* en Intel Mac OSX*)
- Sony Vaio-mediaserver (op Microsoft Windows XP of Vista)
- TVerity v.0.9.10.3 (op Windows XP*)
- Nero 8 - Nero MediaHome (op Microsoft Windows XP)
- DiXiM (op Windows XP)
- Macrovision Network-mediaserver (op Windows XP)
- Fuppes (op Linux)
- UShare (op Linux)
- Philips Media Manager (op Microsoft Windows XP)
- Philips NAS SPD8020

* Voor deze serversoftware voor media zijn stap-voor-stap-instructies voor het instellen beschikbaar in de gebruikershandleiding op www.philips.com/support.

Ondersteunde formaten in USB/geheugenapparaten

- FAT 16, FAT 32, NTFS.

Afstandsbediening

- Type: RC4491
- Batterijen: 3 AAA LR03-batterijen van 1,5 volt

Connectiviteit

Achterkant

- EXT1 (scart): Audio L/R, CVBS in, RGB
- EXT2 (scart): Audio L/R, CVBS in, RGB,
- EXT3: Y Pb Pr of VGA, Audio L/R
- HDMI 1-ingang (HDMI 1.3a voor alle HDMI-aansluitingen)
- HDMI 2-ingang
- HDMI 3-ingang
- Audio L/R-ingang (DVI naar HDMI)
- Audio L/R-uitgang - gesynchroniseerd met beeld
- Digital Audio-uitgang (coaxiaal-cinch-S/PDIF) - gesynchroniseerd met beeld
- Netwerk - (RJ45)

Side

- HDMI-ingang aan de zijkant
- S-Video-ingang (Y/C)
- Video-ingang (CVBS)
- Audio L/R-ingang
- Hoofdtelefoonaansluiting (mini-stereo aansluiting)
- USB
- Common interface-sleuf

Voeding

- Netstroom: AC 220-240 V ($\pm 10\%$)
- Energieverbruik en energieverbruik in stand-
bymodus:
Zie technische specificaties op www.philips.com
- Omgevingstemperatuur: 5 °C - 35 °C

Specificaties kunnen zonder voorafgaande kennisgeving worden gewijzigd. Ga voor meer specificaties van dit product naar www.philips.com/support.

Afmetingen en gewicht (ong.)

TV model	37PFL9903	42PFL9903
- breedte	953mm	1054mm
- hoogte	604mm	658mm
- diepte	101mm	100mm
- gewicht	$\pm 25\text{kg}$	$\pm 28\text{kg}$
TV + stand		
- breedte	953mm	1054mm
- hoogte	677mm	731mm
- diepte	242mm	265mm
- gewicht	$\pm 28,5\text{kg}$	$\pm 32,5\text{kg}$

9 Problemen oplossen

Televisie en afstandsbediening

De TV gaat niet aan

- Controleer of het netsnoer goed is aangesloten.
- Controleer of de batterijen van de afstandsbediening (bijna) leeg zijn. Controleer of de batterijen niet verkeerd in het batterijvak zijn geplaatst (+ / -).
U kunt de toetsen op de TV gebruiken om de TV in te schakelen.
- Haal de stekker uit het stopcontact, wacht één minuut en steek de stekker weer in het stopcontact. Schakel de TV weer in.

De TV reageert niet op de afstandsbediening

- Controleer of de batterijen van de afstandsbediening (bijna) leeg zijn. Controleer of de batterijen niet verkeerd in het batterijvak zijn geplaatst (+ / -).
- Maak de sensorlens van de afstandsbediening en de TV schoon.

De TV wordt uitgeschakeld en het rode lampje knippert







- Haal de stekker uit het stopcontact, wacht één minuut en steek de stekker weer in het stopcontact. Controleer of er genoeg ruimte rond de TV is voor ventilatie. Wacht tot de TV is afgekoeld. Neem contact op met Philips Customer Care als de TV niet kan worden ingeschakeld vanuit stand-by en het rode lampje weer knippert.

U weet de code voor het ontgrendelen van het kinderslot niet meer

- Zie sectie 5.9.3 Code geven/code wijzigen.

Het TV-menu wordt weergegeven in de verkeerde taal

Volg de volgende stappen om de taal te wijzigen.

- 1** Druk op **Menu**  op de afstandsbediening.
- 2** Druk op  om de laatste menuregel te selecteren.
- 3** Druk driemaal op .
- 4** Druk op  of  om uw taal te selecteren.
- 5** Druk op **OK**.
- 6** Druk op **Menu**  om de menu's te sluiten.

TV-zenders

Er zijn TV-zenders verdwenen

- Controleer of u de juiste lijst met zenders hebt gekozen.
- Mogelijk is er een zender verwijderd in het menu **Herschikken**.

Er zijn geen digitale zenders gevonden tijdens de installatie

- Controleer of de TV DVB-T of DVB-C in uw land ondersteunt. Zie de sticker "Digital TV Country Compatibility" aan de achterkant van de TV.

Beeld

LightGuide is ingeschakeld, maar er is geen beeld

- Controleer of de antenne goed is aangesloten.
- Controleer of het juiste apparaat is geselecteerd.

Er is geluid, maar geen beeld

- Controleer de instellingen voor contrast en helderheid in het menu.

Het beeld is slecht

- Controleer of de antenne goed is aangesloten.
- Niet-gearde audioapparaten, neonlampen, hoge gebouwen of bergen kunnen de beeldkwaliteit beïnvloeden. Probeer het beeld te verbeteren door de antenne te verplaatsen of apparaten in de buurt van de TV verder weg te zetten.
- Controleer of het juiste TV-systeem is geselecteerd in het menu **Handmatige installatie**.
- Als slechts één bepaalde zender zwak is, probeer dan deze zender fijner af te stemmen in het menu **Fijnafstemming**. Zie sectie 6.2.3.

Het beeld heeft zwakke kleuren

- Controleer de kleurinstellingen in het menu **Beeld**.
Selecteer een van de instellingen voor het terugzetten van de standaardinstellingen in het menu **Smart instellingen**. Zie sectie 5.4.1.
- Controleer de aansluitingen en kabels van de aangesloten apparaten.

Vertraagde beeldweergave wanneer een gameconsole is aangesloten.

- Stel de TV in op de spelmodus om een vertraagde beeldweergave te voorkomen. Druk op **Menu** > **TV-menu** > **Smart instellingen** > **Spel**.

De TV heeft de instellingen niet opgeslagen

- Controleer of **Thuis** is ingesteld in TV-menu > Configuratie > Installatie > Voorkeuren > Locatie.

Het beeld is niet gelijk aan het scherm; het is te groot of te klein

- Selecteer een geschikt beeldformaat in het menu Beeldformaat.
Zie sectie **5.4.4 Breedbeeldformaat**.
- Geef het aangesloten apparaat een naam in het menu Aansluitingen voor een optimale signaalverwerking.
Zie sectie **7.5.1 Apparaten een naam geven**.

De positie van het beeld op het scherm klopt niet

- Sommige beeldsignalen van bepaalde apparaten passen niet goed op het scherm. U kunt het beeld verschuiven met de cursortoetsen op de afstandsbediening. Controleer de signaaluitvoer van het apparaat.

Geluid

Er is wel beeld, maar geen geluid

- Controleer of het volume niet op 0 staat.
- Controleer of het geluid niet is gedempt met de toets .
- Controleer of alle kabels goed zijn aangesloten.
- Als er geen geluidssignaal wordt gedetecteerd, schakelt de TV het geluid automatisch uit. Dit is normaal; het is geen defect.

Het geluid is zwak

- Controleer of het geluid is ingesteld op Stereo.
- Controleer de equalizerinstellingen in menu Geluid.
- Selecteer een van de Smart-instellingen in het menu.;

Er komt uit slechts één luidspreker geluid

- Controleer of de balans niet te veel naar links of rechts is ingesteld.

Vertraagde geluidsweggeve wanneer HTS-DVD-apparaat is aangesloten

- Raadpleeg de gebruikershandleiding van het HTS-DVD-apparaat om de vertraagde audiosynchronisatie aan te passen. Als u geen vertraging kunt instellen, schakelt u HD Natural Motion uit via het menu Beeld > Perfect Pixel HD. Raadpleeg paragraaf **5.4.3 Beeldinstellingen**.

HDMI-aansluitingen

Problemen met apparaten die zijn aangesloten met HDMI

- De HDMI-HDCP-procedure neemt mogelijk enkele seconden in beslag voordat de TV het beeld van een apparaat weergeeft.
- Als de TV het apparaat niet herkent en er geen beeld wordt weergegeven, probeer dan naar een ander apparaat over te schakelen en weer terug om op deze manier de HDCP-procedure opnieuw te starten.
- Als het geluid onderbroken blijft worden, raadpleeg dan de gebruikershandleiding van het apparaat om de uitvoerinstellingen te controleren. Als dit het probleem niet oplost, sluit u een extra audiokabel aan.
- Als u een DVI-naar-HDMI-adapter gebruikt, controleer dan of u een extra audioaansluiting moet gebruiken voor de DVI-aansluiting.
- HDMI met EasyLink functioneert niet
 - Controleer of het aangesloten apparaat de HDMI CEC-standaard ondersteunt. Raadpleeg de gebruikershandleiding van het apparaat.
 - Controleer of de HDMI-kabel goed is aangesloten.
 - Controleer of Easylink is ingeschakeld in het menu Configuratie, Installatie, Voorkeuren.
 - Controleer of de volumeregeling van uw HDMI CEC audioapparaat goed staat ingesteld. Raadpleeg de gebruikershandleiding van het audioapparaat.

USB-aansluiting

De TV geeft de inhoud van het USB-apparaat niet weer

- Stel uw apparaat (camera) zo in dat het geschikt is voor massaopslag.
- Mogelijk vereist het USB-apparaat een specifiek stuurprogramma. Deze software kan helaas niet naar de TV worden gedownload.

De bestanden worden niet weergegeven in het menu Multimedia

- Niet alle audio- en afbeeldingsbestanden worden ondersteund. Zie sectie **8 Technische gegevens**.

Foto- en muziekbestanden worden niet gelijkmatig weergegeven

- De overdrachtsprestaties van het USB-apparaat beperken de overdrachtssnelheid.

Personal computer

Het pc-beeld op mijn TV is niet stabiel of is niet gesynchroniseerd

- Controleer of de juiste resolutiemodus is ingesteld op de pc. Zie sectie **8 Technische gegevens**.

Ik kan de bestanden niet vinden op de PC

- Controleer of er bestanden aan de map zijn toegevoegd.
- Niet alle bestandsformaten worden ondersteund. Zie sectie **8 Technische gegevens**.

Bestanden worden niet weergegeven in het menu PC-netwerk

- U moet de mediaserver op de PC instellen om bestanden te kunnen delen met de TV. Raadpleeg sectie **7.7.2 Een PC-netwerkaansluiting instellen**.

Bestanden op de PC worden niet afgespeeld

- Raadpleeg sectie **8 Technische gegevens** voor ondersteunde bestandsindelingen..

Als uw probleem niet is opgelost

Mogelijk helpt het om de TV uit en weer in te schakelen. Mocht dit niet helpen, bel dan de Philips Customer Care of raadpleeg onze website, www.philips.com/support.

Telefoonnummers van Philips Customer Care vindt u op de achterzijde van deze handleiding.

Houd het model- en productnummer van de TV bij de hand.

Deze nummers staan op het verpakkingslabel of op het typlabel aan de achterkant en onderkant van de TV.

Waarschuwing

Probeer nooit zelf de TV te repareren.

10 Index

100 Hz Clear LCD 5,19

A

Aansluiting

beste 37

configuratie 44

overzicht 36

Active control 20

Afstandsbediening

assistent 15

batterijen 9

instelcode 17

modus 15

overzicht 14

universeel 15

Ambilight

actieve modus 22

LoungeLight 13

menu/instellingen 22

modi 22

Analoog

handmatige installatie 33

TV-zenders 33

Antenne

kabel 9

aansluiten 9

met apparaten 36

Apparaat

aansluiten 38

bekijken 11

naam geven 44

Assistent bij het instellen 18

Audio configuratie 44

Auto klok modus 33

Autom. afstelling volume 21

Automatisch formaat 20

Automatische installatie 32

Auto surround 21

B

Balans

geluid 21

Batterijen 3,9

Beeld

map 28

formaat 20

Blu-ray Disc 41

Breedbeeldformaat 20

C

CA-module 45

Camcorder 42

Camera (foto) 42

Code 26

Code ingeven 26

Code wijzigen 26

Common Interface (CAM)

menu 45

sleuf 36,45

Contrast 19

D

Decoder zender 44

Delta volume 21

DHCP 46

Digitaal

audio-uitgang 36

HD-ontvanger 41

ontvanger 39

ontvangst testen 35

taal ondertiteling 27

tekstservices 23

Dual I/II 21

Dual screen 15

DVB-T 5

DVD

aansluiten 39

recorder 39,40

speler 39

weergeven 12

Dynamisch

achtergrondlicht 19

contrast 19

E

EasyLink 38

Elektronische programmagids 21

Extern 1,2,3 (EXT) 36

F

Fabrieksinstellingen 35

Fijnafstemming 34

Filmformaat 20

Foto-viewer 28

G

Geavanceerde scherpte 19

Geluid

menu 21

surround-modus 21

Gewenst audioformaat 32

Gewenste tint 19

Gewenste vergrendeling 26

H

HDCP 37

HDMI aansluiting 37

HD Natural Motion 19

Helderheid 19

ambilight 22

Hernoemen 34

Herordenen 35

Home Theatre Systeem 38

Hoofdtelefoon

aansluiten 4,36

volume 21

I

Inschakelen 10

Installatie

automatisch 32

handmatig 33

handmatige netwerkinstelling 46

menu 32

update 35

K

Kabel

HDMI 37

Scart 37

YPbPr 37

S-Video 37

Video 38

Kensington-beveiligingsslot 5

Kinderslot 26

Kleur

menu 19

schakering 19

verbetering 19

toetsen 4,14

Klok 15,33

L

Land
 selectie 32
 Lichtsensor 20
 LightGuide 17
 Locatie 54
 LoungeLight 13

M

Menu-toets 17
 Mono 21
 MPEG artefact-reductie 20
 Mute-toets 14
 Muziek 27

N

Netsnoer 9
 Netwerk configureren 46
 Niet op schaal 20

O

OK-toets 14
 Onderhoud van het scherm 3
 Ondertiteling 27
 taal 32
 verschuiven 20

P

Perfect Pixel HD 19
 Personal computer
 aansluiten 43
 schermresoluties 52
 Problemen oplossen 54
 Programma omhoog/omlaag 15

R

Radiozender 29
 Recorder 39
 Recycling 3
 Reiniging van het scherm 3

S

Satellietontvanger 40
 Scart-aansluiting 37
 Scherppte 19
 Sleptimer 26
 Smart instellingen 18
 Software-update 30
 Stand-by 14,26
 Super zoom 20
 Stilstaande beelden 3
 Stereo 21

T

Taal
 audio 21
 menu 32
 ondertiteling 27
 Technische gegevens 54
 Teletekst 22
 digitaal 23
 dual screen 23
 menu 23
 pagina 23
 taal 22
 teletekst 2.5 23
 Tijdzone 33
 Timers 26
 Tint 19
 Terug naar fabrieksinstellingen 35
 Timer aan 26
 Tint 19
 Toets(en)
 gekleurd 14
 op TV 4
 op afstandsbediening 4,14
 T.O.P. (Table of Pages) 22
 TV-luidsprekers 21
 TV standaard losschroeven 6

U

Universele modus 15
 Universele afstandsbediening 15
 USB
 aansluiting 36
 apparaat 27
 foto-viewer 28

V

Videorecorder
 aansluiten 39
 Veiligheid 3
 Vergrendelingen 26
 VGA 43
 Videokabel 38
 Videoformaten 52
 Volume
 balk 21
 slechtzienden 21
 toets 14

W

Whitepoint 19

Y

YPbPr 37

Z

Zender
 beheer 35
 herschikken 35
 installatie 32
 lijst met alle zenders 24
 lijst met favorieten 24
 vastleggen/installeren 33
 vergrendelen 26
 vorige 15
 Zoeken
 teletekstpagina's 23
 zenders 33
 Zomertijd 33
 Zwartniveau 19

Remote control setup codes
Codeeinstellung in die Fernbedienung
Codes de la télécommande
Instelcodes voor de afstandsbediening

Codici per il telecomando
Códigos de acceso para el mando a distancia
Códigos de introdução no telecomando
Πίνακες κωδικών καταχώρισης τηλεχειριστηρίου

DVD

DVD player
 DVD recorder
 DVD-R HDD
 Blu-ray Disc

STB

Digital receiver
 - DVB-T
 Satellite receiver
 - DVB-S
 Cable receiver
 - DVB-C

HTS

Home Theatre Systems
 Amplifier

DVD Codes	Daewoo 0007, 0008, 0009, 0125, 0139, 0261, 0286	Jeutech 0056
PHILIPS 0000, 0001, 0002, 0003, 0013, 0021, 0030, 0049, 0100, 0105, 0107, 0111, 0123, 0127, 0131, 0135, 0145, 0150, 0153, 0154, 0155, 0156, 0161, 0163, 0164, 0177, 0193, 0197, 0204, 0221, 0225, 0226, 0231, 0232, 0233, 0258, 0260, 0271, 0273, 0275, 0288, 0289, 0295, 0301, 0310, 0311, 0312, 0318, 0320, 0325, 0333, 0341, 0342, 0343, 0354, 0355	Dalton 0069 Dansai 0054, 0188 Daytek 0110, 0121 DEC 0060 Denon 0015, 0039, 0166, 0173, 0184 Denver 0032, 0060, 0066, 0118, 0172, 0308 Denzel 0051 Desay 0059 Diamond 0055, 0126 Digiator 0067 DK Digital 0134, 0292 Dmtech 0005 Dual 0051 DVX 0126 Easy Home 0062 Eclipse 0055 Elta 0015, 0033, 0136 Eltax 0290 Emerson 0026 Enzer 0051 Finlux 0055 Fisher 0029 Gericom 0144 Global Solutions 0126 Global sphere 0126 Go Video 0018 Goldstar 0114 Goodmans 0004, 0060, 0064, 0119, 0144, 0147, 0169, 0179, 0187, 0236, 0256 Graetz 0051 Grundig 0021, 0031, 0139, 0144, 0148 H&B 0060, 0061 Haaz 0055, 0126 Harman/Kardon 0045 HiMAX0062 Hitachi 0018, 0037, 0051, 0062, 0196, 0209, 0284, 0302, 0317, 0330 Humax 0157 Innovation 0022, 0023, 0024, 0037	JVC 0012, 0049, 0106, 0117, 0133, 0214, 0215, 0216, 0217, 0237, 0238, 0239, 0240, 0276, 0277, 0278, 0279, 0293, 0329, 0335 Kenwood 0015, 0043, 0138, 0181, 0186, 0300 Kingavon 0060 Kiss 0051, 0061 Koda 0060 KXD 0062 Lawson 0126 Lecson 0054 Lenco 0060 LG 0026, 0114, 0160, 0213, 0304, 0324, 0338, 0352, 0359 Life 0022, 0023, 0024 Lifetec 0022, 0023, 0024, 0037 Limit 0126 Loewe 0021, 0146, 0174 LogicLab 0126 Luxor 0144 Magnavox 0049, 0060, 0100 Magnum 0024, 0037 Marantz 0030, 0164, 0175, 0176 Matsui 0132, 0194 MBO 0046 Mediencom 0053 Medion 0006, 0022, 0023, 0024, 0037, 0064 Metz 0055 MiCO 0055 Micromaxx 0022, 0023, 0024, 0037 Micromedia 0049 Micromega 0105, 0271 Microstar 0022, 0023, 0024, 0037 Mirror 0064 Mitsubishi 0017, 0101 Mizuda 0060, 0062 Monyka0051 Mustek 0034, 0256, 0296 Mx Onda 0055
Aiwa 0028, 0109, 0140, 0171, 0303 Aika 0020 Akura 0066 Alba 0004, 0118, 0119, 0129, 0195, 0256 Apex 0040 Bang & Olufsen 0071 Best Buy 0062 Bosston 0056 Brandt 0049, 0115, 0132, 0191 Britannia 0053 Bush 0004, 0032, 0050, 0052, 0060, 0064, 0119, 0120, 0134, 0141, 0147, 0183, 0185, 0189, 0256 Cambridge Audio 0055, 0070 CAT 0057, 0058 Celestial 0068 Centrex 0144 Centrum 0058 CGV 0055 Cinevision 0063 Classic 0034 Clatronic 0060 Conia 0050 Crypto 0065 C-Tech 0126 CyberHome 0108, 0124, 0137		

NAD 0044
 Naiko 0144
 Nakamichi 0048
 Neufunk 0051
 NU-TEC 0050
 Omni 0053
 Onkyo 0025, 0049, 0100, 0182
 Optim 0054
 Optimus 0019, 0103
 Orava 0060
 Orion 0185
 Oritron 0024
 P&B 0060
 Pacific 0126
 Palsonic 0052
 Panasonic 0015, 0165, 0184, 0198, 0199,
 0200, 0243, 0244, 0245, 0246, 0247,
 0248, 0249, 0250, 0251, 0252,
 0253, 0254, 0266, 0267, 0274,
 0291, 0294, 0313, 0314, 0315,
 0319, 0336, 0347, 0348, 0349,
 0356, 0358
 Philips Magnavox 0013
 Pioneer 0019, 0103, 0112, 0113, 0116, 0128,
 0149, 0159, 0180, 0201, 0202,
 0203, 0206, 0207, 0208, 0242,
 0255, 0263, 0305, 0321, 0326,
 0327, 0328, 0337, 0344, 0345,
 0346, 0353, 0357
 Proline 0144, 0194
 Provision 0060
 Raite 0051
 RCA 0035
 REC 0052, 0053
 RedStar 0066
 Reoc 0126
 Revoy 0061
 Roadstar 0004, 0052, 0060
 Rowa 0050, 0144
 Rowsonic 0058
 Saba 0115, 0132
 Sabaki 0126
 Sampo 0036
 Samsung 0018, 0196, 0205, 0210, 0227,
 0241, 0259, 0270, 0272, 0283,
 0287, 0299, 0322, 0339, 0340
 Sansui 0055, 0126
 Sanyo 0257, 0262, 0285, 0298
 ScanMagic 0256
 Schneider 0004, 0005, 0006, 0024
 Scott 0069, 0118
 SEG 0004, 0042, 0051, 0126, 0152
 Sharp 0022, 0044, 0130, 0151, 0268, 0280,
 0350
 Sherwood 0041

Shinco 0035
 Sigmatek 0062
 Silva 0066
 Singer 0055, 0126
 Skymaster 0033, 0034, 0126
 Skyworth 0066
 SM Electronic 0126
 Sony 0014, 0104, 0109, 0122, 0171, 0178,
 0192, 0222, 0223, 0224, 0228,
 0229, 0230, 0282, 0297, 0306,
 0309, 0316, 0323, 0351
 Soundmaster 0126
 Soundmax 0126
 Standard 0126
 Star Cluster 0126
 Starmedia 0060
 Supervison 0126
 Synn 0126
 Tatung 0125
 TCM 0022, 0023, 0024, 0037, 0072, 0073,
 0074, 0075, 0076, 0077, 0078,
 0079, 0080, 0081, 0082, 0083,
 0084, 0085, 0086, 0087, 0088,
 0089, 0090, 0091, 0092, 0134,
 0210, 0269, 0272
 Teac 0019, 0050, 0126, 0168
 Tec 0066
 Technics 0170, 0184
 Telefunken 0058
 Tevion 0022, 0023, 0024, 0037, 0069, 0126
 Thomson 0010, 0011, 0093, 0094, 0095,
 0096, 0097, 0098, 0099, 0102,
 0115, 0162, 0167, 0191, 0331, 0332
 Tokai 0051, 0066
 Toshiba 0013, 0049, 0100, 0142, 0161, 0190,
 0211, 0212, 0218, 0218, 0220,
 0234, 0235, 0264, 0265, 0281
 TruVision 0062
 Vtrek 0065
 Wharfedale 0027, 0055, 0126
 Wintel 0056
 Xbox 0102, 0115
 Xenon 0334
 Xlogic 0126
 XMS 0052
 Yakumo 0144
 Yamada 0144
 Yamaha 0015, 0038, 0131, 0143, 0158, 0184,
 0271, 0307

STB Codes

**PHILIPS 0000, 0001, 0003, 0020, 0043,
 0066, 0068, 0069, 0073, 0085,
 0087, 0095, 0097, 0098, 0105,
 0109, 0113, 0114, 0117, 0122,
 0124, 0174, 0176, 0184, 0187,
 0206, 0207, 0208, 0211, 0213,
 0281, 0282, 0285, 0297, 0298,
 0301, 0304, 0325, 0331, 0358,
 0360, 0361, 0386, 0387, 0393,
 0395, 0412, 0421, 0429, 0434**
 ABC 0432
 AB Sat 0100, 0122, 0123, 0132
 AGS 0122
 Akai 0043, 0105
 Alba 0002, 0003, 0004, 0005, 0031, 0045,
 0087, 0107, 0123, 0209, 0270
 Alcatel 0430, 0431
 Aldes 0004, 0005, 0006, 0072, 0107
 Allsat 0007, 0025, 0042, 0061, 0068, 0105
 Allsonic 0005, 0010, 0072, 0108, 0115
 Alltech 0089, 0123
 Alpha 0105
 Altai 0078
 Amitronica 0123
 Ampere 0008, 0078, 0222
 Amstrad 0044, 0071, 0078, 0090, 0092, 0096,
 0101, 0106, 0123, 0127, 0128,
 0155, 0222, 0225, 0274, 0275,
 0278, 0317, 0388, 0405,
 Amstrad 0435
 Anglo 0123
 Ankaro 0005, 0010, 0069, 0072, 0108, 0115,
 0123
 Anttron 0002, 0005, 0068, 0087
 Apollo 0002
 Arcon 0008, 0009, 0026, 0094, 0222, 0280,
 0405
 Armstrong 0105, 0225
 ASA 0079
 Asat 0043, 0105
 ASLF 0123
 AST 0014, 0074
 Astacom 0095, 0122
 Aston 0053, 0271
 Astra 0012, 0013, 0037, 0064, 0076, 0082,
 0119, 0123, 0225
 Astro 0005, 0006, 0010, 0017, 0066, 0087,
 0108, 0113, 0114, 0115, 0116,
 0119, 0283, 0392
 AudioTon 0005, 0025, 0087
 Aurora 0126
 Austar 0126, 0157
 Avalon 0078

Axiel 0122
 Axis 0010, 0013, 0021, 0077, 0082, 0108,
 0115, 0405
 Barcom0009
 Best 0009, 0010, 0108, 0115
 Blaupunkt 0017, 0066, 0113
 Blue Sky 0123, 0128
 Boca 0037, 0059, 0085, 0091, 0123, 0222,
 0225, 0237, 0242, 0251
 Boston 0122, 0222
 Brain Wave 0019, 0075, 0094
 Brandt 0049, 0334, 0335, 0336
 Broadcast 0018, 0076
 Broco 0082, 0123
 BSKyB 0101, 0155, 0183, 0216
 BT 0122
 BT Satellite 0049, 0095, 0277
 Bubu Sat 0123
 Bush 0003, 0007, 0020, 0031, 0045, 0061,
 0068, 0107, 0200, 0207
 BVV 0094
 Cabletime 0406, 0407, 0408, 0424, 0426,
 0428
 Cambridge 0091, 0116
 Canal Satellite 0073, 0109, 0114
 Canal+ 0047, 0115
 Channel Master 0004, 0107
 Chaparral 0040
 Cherokee 0122, 0132
 Chess 0052, 0112, 0118, 0123, 0322
 CityCom 0003, 0022, 0098, 0110, 0119,
 0124, 0157
 Clatronic 0019, 0075
 Clemens Kamphus 0033
 Clyde Cablevison 0409
 CNT 0006
 Colombia 0222
 Columbia 0222
 Columbus 0028
 Comag 0222
 Comcrypt 0433
 Commander 0069
 Commlink0005, 0072
 Comtec 0021, 0072, 0077
 Condor 0010, 0108, 0115, 0119
 Connexions 0016, 0078, 0108, 0115, 0284
 Conrad0084, 0085, 0108, 0110, 0115, 0116,
 0119, 0222
 Conrad Electronics 0119, 0123
 Contec 0021, 0022, 0077, 0085
 Cosat 0025
 Crown 0225
 Cryptovision 0410
 Cybermax 0057
 Daeryung 0016

Daewoo 0123, 0188
 Dansat 0007, 0061, 0068
 D-Box 0103
 DDC 0004, 0107
 Decca 0023
 Delega 0004
 Dew 0021, 0077
 Diamond 0024
 Digitality 0119
 Digipro 0129
 Discoverer 0112, 0118
 Discovery 0122
 Diseqc 0122
 Diskxpress 0009, 0284
 Distratel 0128
 Distrisat 0105
 Ditristrad 0025
 DNR 0094
 DNT 0016, 0043, 0078, 0105
 Dong Woo 0036
 Drake 0026, 0327
 DStv 0126
 Dune 0108, 0115
 Dynasat 0121
 Echostar 0016, 0052, 0078, 0102, 0109, 0123,
 0132, 0279, 0286, 0287, 0288,
 0294, 0342, 0343, 0344, 0345
 Einhell 0002, 0005, 0071, 0072, 0116, 0123,
 0222, 0225, 0275
 Elap 0122, 0123
 Elekta 0006
 Elsat 0092, 0123
 Elta 0002, 0010, 0025, 0043, 0105, 0108,
 0115
 Emanon 0002
 Emme Esse 0010, 0020, 0033, 0102, 0108,
 0115, 0121
 Engel 0123
 Ep Sat 0003
 Eurieult 0111, 0127, 0128
 Eurocrypt 0064
 Eurodec 0055
 Europa 0069, 0085, 0105, 0105, 0119
 Europhon 0119, 0222
 Eurosats 0225
 Eurosky 0010, 0108, 0110, 0115, 0116,
 0119, 0222, 0225
 Eurostar 0104, 0110, 0119, 0121, 0124,
 0225
 Eutelsat 0123
 Eutra 0089
 Exator 0002, 0005, 0087
 Fenner 0112, 0115, 0118, 0123
 Ferguson 0003, 0007, 0020, 0055, 0061,
 0068, 0182, 0289, 0290, 0291, 0391

Fidelity 0071, 0090, 0116, 0275, 0405
 Finlandia 0003, 0064
 Filmnet 0433
 Filmnet Cablecrypt 0411, 0427
 Filmnet Comcrypt 0411
 Finlux 0003, 0030, 0064, 0080, 0084, 0292,
 0363, 0413
 Finnsat 0021, 0055
 Flair Mate 0123
 Foxtel 0126, 0131, 0157, 0435
 Fracarro 0045, 0102
 France Satellite/TV 0028
 France Telecom 0429, 0434
 Freebox 0210
 Freecom 0002, 0032, 0113, 0116
 Freesat 0089, 0127
 FTE 0008, 0034, 0085, 0091, 0108, 0277
 FTEmaximal 0115, 0123
 Fuba 0002, 0009, 0010, 0012, 0016, 0017,
 0028, 0030, 0043, 0064, 0078,
 0108, 0110, 0113, 0115, 0323
 Fugionkyo 0129
 Galaxi 0009
 Galaxis 0005, 0010, 0013, 0021, 0025, 0031,
 0050, 0072, 0077, 0082, 0108,
 0110, 0115, 0126, 0157, 0293,
 0295, 0346
 Galaxisat 0074
 Gardiner 0124
 GEC 0409
 General Instrument 0425, 0432
 GMI 0225
 Goldbox 0073, 0109, 0114
 Goldstar 0032
 Gooding 0117, 0412
 Goodmans 0003, 0031, 0186, 0195
 Granada 0064
 Grandin 0062, 0111
 Grothusen 0002, 0032
 Grundig 0003, 0005, 0017, 0020, 0044,
 0054, 0065, 0066, 0097, 0101,
 0106, 0113, 0116, 0117, 0126,
 0128, 0155, 0166, 0167, 0169,
 0175, 0282, 0298, 0325, 0388,
 0393, 0405, 0412
 G-Sat 0068
 Hanseatic 0039, 0086, 0118
 Haensel & Gretel 0119, 0222
 Hantor 0002, 0019, 0036, 0075
 Hanuri 0006
 Hase & Igel 0094
 Hauppage 0179, 0198
 Heliocom 0008, 0119
 Helium 0119
 Hinari 0004, 0068, 0107

Hirschmann 0017, 0033, 0066, 0078, 0079,
0081, 0084, 0113, 0115, 0116,
0119, 0122, 0127, 0165, 0322,
0323, 0328, 0389, 0413
Hisawa 0019, 0075
Hitachi 0003, 0020, 0212, 0313
HNE 0222
Houston 0025, 0069
Humax 0157, 0161, 0163, 0190, 0215,
0217, 0296, 0346
Huth 0005, 0018, 0019, 0021, 0025, 0033,
0069, 0072, 0075, 0076, 0077,
0085, 0119, 0130, 0222, 0225, 0272
Hypson0111
ID Digital 0157
Imex 0111
Imperial 0031, 0045
Ingelen 0127
Innovation 0010, 0039, 0050, 0052, 0057,
0297, 0303, 0347, 0372
Inernational 0222
Interstar 0129
Intertronic 225
Intervision 0025, 0088, 0119
ITT/Nokia0003, 0020, 0064, 0079, 0084,
0103, 0284, 0313, 0323, 0413
Jerrold 0414, 0420, 0422, 0425, 0432
Johansson 0019, 0075
JOK 0093, 0095, 0122
JSR 0025
JVC 0117, 0186, 0412
Kamm 0123
Kathrein 0017, 0022, 0034, 0040, 0043, 0066,
0081, 0087, 0098, 0105, 0110,
0113, 0122, 0123, 0124, 0132,
0152, 0157, 0159, 0160, 0189,
0218, 0283, 0299, 0300, 0324,
0362, 0371, 0381, 0392, 0395
Kathrein Eurostar 0110
Key West 0222
Klap 0122
Konig 0119
Kosmos 0032, 0033, 0034, 0081
KR 0005, 0087, 0089
Kreiselmeier 0017, 0066, 0113
K-SAT 0123
Kyostar 0002, 0087, 0222
L&S Electronic 0115, 0222
Lasat 0006, 0010, 0035, 0036, 0037, 0077,
0091, 0108, 0110, 0112, 0115,
0119, 0222, 0334, 0335, 0336
Lemon 0094
Lenco 0002, 0032, 0038, 0069, 0082, 0094,
0108, 0110, 0115, 0119, 0123, 0277
Leng 0019
Lennox 0025
Lenson 0029, 0116
Lexus 0105
LG 0032
Life 0050
Lifesat 0010, 0039, 0050, 0052, 0057, 0086,
0108, 0112, 0115, 0118, 0123,
0222, 0297, 0303, 0347, 0372
Lifetec 0010, 0039, 0050, 0052, 0057, 0297,
0303, 0347, 0372
Lorenzen 0069, 0094, 0096, 0119, 0222
Lorraine 0032
Lupus 0010, 0108, 0115
Luxor 0064, 0084, 0103, 0106, 0116, 0275,
0313, 0323, 0388
Lyonnaise 0055
M & B 0086, 0118
Macab 0055, 0434
Manata 0095, 0111, 0122, 0123, 0222
Manhattan 0003, 0006, 0020, 0025, 0095,
0122, 0269, 0383
Marantz 0043
Mascom 0006, 0081
Maspro 0003, 0020, 0040, 0063, 0066, 0089,
0094, 0113, 0117, 0123, 0289,
0328, 0393, 0412
Matsui 0049, 0066, 0095, 0107, 0113, 0117,
0122, 0412
Max 0119
MB 0039, 0086, 0118
Mediabox 0073, 0109, 0114
Mediamarkt 0225
Mediasat 0013, 0073, 0082, 0109, 0114,
0116
Medion 0010, 0039, 0050, 0052, 0057, 0108,
0115, 0123, 0222, 0297, 0303,
0335, 0347, 0372
Medison 0123
Mega 0043, 0105
Melectronic 0124
Metronic 0002, 0005, 0006, 0009, 0062,
0072, 0087, 0098, 0111, 0123,
0124, 0128, 0359, 0366, 0367,
0368, 0369, 0382
Metz 0017, 0066, 0113
Micro Electronic 0116, 0119, 0123
Micro Technology 0082, 0123
Micromaxx 0010, 0039, 0050, 0052, 0057,
0115, 0297, 0303, 0347, 0372
Microstar 0010, 0039, 0050, 0052, 0057,
0297, 0303, 0347, 0372
Microtec 0123
Minerva 0017, 0117, 0412
Mitsubishi 0003, 0017, 0049
Mitsumi 0037
Mnet 0427, 0433
Morgan Sydney 0056
Morgan's 0037, 0043, 0085, 0091, 0105,
0123, 0222, 0225
Motorola 0125
Movie Time 0419
Mr Zapp 0434
Multichoice 0054, 0126, 0433
Multistar 0034, 0036
Multitec 0052, 0112, 0347
Muratto 0015, 0032, 0074
Mysat 0123
Navex 0019, 0075
NEC 0041, 0067, 0302
Network 0068
Neuhaus 0013, 0025, 0029, 0069, 0082,
0085, 0094, 0116, 0119, 0123
Neusat 0094, 0123
NextWave 0051, 0130, 0273
Nikko 0123, 0225
Nokia 0003, 0020, 0064, 0079, 0084, 0103,
0114, 0156, 0170, 0196, 0221,
0233, 0235, 0241, 0253, 0254,
0257, 0262, 0263, 0264, 0265,
0284, 0310, 0311, 0320, 0323,
0332, 0333, 0396, 0400, 0413
Nomex0058
Nordmende 0002, 0003, 0004, 0006, 0055,
0075, 0107, 0290, 0324, 0391
Noos 0434
Nova 0126
Novis 0019, 0075
Oceanic 0024
Octagon 0002, 0005, 0021, 0077, 0087
Okano 0033, 0034, 0225
Ondigital 0070, 0386, 0387
Optex 0022, 0025
Optus 0114, 0126, 0130
Orbit 0014
Orbitech 0002, 0083, 0085, 0112, 0114,
0116, 0390
Osat 0005, 0106, 0388
Otto Versand 0017
Pace 0003, 0007, 0017, 0020, 0031, 0044,
0061, 0068, 0070, 0101, 0122,
0132, 0155, 0183, 0199, 0201,
0202, 0203, 0205, 0289, 0301,
0307, 0329, 0394
Pacific 0024
Packsat 0122
Palcom 0004, 0012, 0028, 0029, 0107
Palladium 0116, 0117, 0225, 0412
Palsat 0112, 0116
Paltec 0012
Panasat 0120, 0126

Panasonic 0003, 0020, 0044, 0101, 0155, 0192, 0318	Sat Team 0123	Start Trak 0002
Panda 0003, 0007, 0061, 0064, 0113, 0119	Satcom 0018, 0039, 0076, 0086, 0118, 0119, 0306	Strong 0002, 0005, 0010, 0032, 0045, 0108, 0114, 0115, 0126, 0129, 0231, 0232, 0234, 0238, 0243, 0245, 0253, 0266, 0284
Patriot 0122, 0222	Satec 0020, 0068, 0123	STVO 0111
Phoenix 0021, 0031, 0068, 0077	Satelco 0108, 0115	Sumida 0225
Phonotrend 0003, 0005, 0025, 0033, 0072, 0346	Satford 0018, 0076	Sunny Sound 0108, 0115
Pioneer 0109, 0114, 0197, 0373, 0405, 0415, 0416	Satline 0088	Sunsat 0082, 0123
Polsat 0055	Satmaster 0018, 0076	Sunstar 0037, 0108, 0115, 0222, 0225, 0307
Polytron 0022	SatPartner 0002, 0005, 0006, 0019, 0032, 0033, 0075	Super Sat 0121
Predki 0019, 0075	Satplus 0112	Supermax 0130
Preisner 0078, 0085, 0091, 0222	Schacke 0087	Systec 0222
Premiere 0025, 0047, 0073, 0109, 0114, 0157, 0253, 0254, 0266	Schneider 0010, 0050, 0052, 0057, 0097, 0112, 0122, 0285, 0303, 0347, 0385	Tandberg 0055
Priesner 0225	Schwaiger 0022, 0024, 0039, 0051, 0068, 0085, 0086, 0112, 0118, 0119, 0128, 0222, 0272, 0299, 0305, 0335, 0337, 0339, 0340, 0341, 0346, 0347, 0357, 0370, 0383, 0385	Tandy 0005
Profile 0038, 0122	Scientific Atlanta 0417, 0418	Tantec 0003, 0020, 0028, 0029, 0289
Promax0003	SCS 0110	Tatung 0023
Prosat 0004, 0005, 0031, 0045, 0072, 0088, 0107, 0270	Seda Electronique 0129, 0222	TCM 0010, 0039, 0050, 0052, 0057, 0133, 0134, 0135, 0136, 0137, 0138, 0139, 0140, 0141, 0142, 0143, 0144, 0145, 0146, 0147, 0148, 0297, 0303, 0347, 0372
Prosonic 0096	Seemann 0013, 0016, 0082, 0108, 0225	Techniland 0018, 0076
Protek 0024	SEG 0002, 0010, 0019, 0039, 0075, 0086, 0096, 0108, 0115, 0118, 0139, 0229, 0231, 0234, 0250, 0258, 0317, 0384	TechniSat 0016, 0029, 0060, 0083, 0105, 0112, 0114, 0116, 0150, 0151, 0164, 0185, 0194, 0213, 0214, 0220, 0224, 0226, 0236, 0239, 0240, 0260, 0267, 0308, 0309, 0390, 0398
Provision 0006	Seleco 0025, 0102	Technology 0126
PVP Stereo Visual Matrix 0422	Septimo 0128	Technosat 0130
Pye 0117	Servi Sat 0111, 0123	Technowelt 0119, 0128, 0222
Quadral 0004, 0005, 0010, 0072, 0085, 0088, 0095, 0107, 0108, 0115, 0122, 0132	Siemens 0017, 0066, 0091, 0113	Teco 0037, 0225
Quelle 0017, 0071, 0110, 0119, 0275	Silva 0032	Tele+1 0411, 0427, 0433
Quiero 0055	Skantin 0123	Telanor 0004
Radiola 0043, 0105	Skardin 0013, 0082	Telesat 0039, 0086, 0110, 0118, 0119
Radix 0016, 0078, 0089, 0127, 0191, 0247, 0256, 0380, 0397, 0399	Skinsat 0116	Teleciel 0087
Rainbow 0005, 0087, 0089	SKR 0123	Telecom 0123
Rediffusion 0041	SKY 0125	Teledirekt 0068
Redpoint 0013, 0082	Sky Digital 0044	Telefunken 0002, 0020, 0049, 0095, 0122, 0330, 0334, 0335, 0336
RedStar 0010, 0108, 0115	Skymaster 0005, 0039, 0052, 0072, 0086, 0088, 0104, 0112, 0118, 0123, 0139, 0149, 0158, 0219, 0227, 0246, 0249, 0255, 0268, 0321, 0322, 0347, 0348, 0349, 0350, 0351, 0352, 0374	Teleka 0005, 0016, 0078, 0081, 0087, 0094, 0116, 0119, 0225, 0280, 0393
RFT 0005, 0043, 0069, 0072, 0083, 0105	Skymax 0043, 0105	Telemaster 0006
Roadstar 0123	SkySat 0112, 0116, 0118, 0119, 0123	Telemax 0035
Roch 0111	Skyvision 0025	Telepiu 0427, 0433
Rover 0088, 0115, 0123	SL 0094, 0222	Telesat 0039, 0086, 0118, 0119
Ruefach 0038	SM Electronic 0112, 0123	Telestar 0029, 0112, 0114, 0116
Saba 0006, 0020, 0045, 0068, 0093, 0094, 0095, 0110, 0119, 0122, 0128, 0270, 0289, 0290, 0319, 0326, 0334, 0337, 0338, 0339, 0340, 0391	Smart 0110, 0123, 0127, 0222	Teletech 0104
Sabre 0003	Sony 0044, 0114, 0276	Televest 0003, 0056, 0222, 0365
Sagem 0055, 0099, 0434	SR 0037, 0222, 0225, 0290	Telewire 0025
Sakura 0021, 0031, 0077	Starcom 0432	Tempo 0130
Salora 0041, 0064, 0302, 0307	Starland 0052, 0123	Tevion 0010, 0039, 0050, 0052, 0057, 0123, 0297, 0303, 0347, 0372
Samsung 0002, 0153, 0154, 0162, 0193, 0204, 0280	Starring 0019, 0075	
SAT 0004, 0014, 0015, 0074, 0090, 0116, 0405		
Sat Cruiser 0130		
Sat Partner 0116		

Aureau service

Type nr. _____

Product nr. _____



GSM
Mobile
Portable

België / Belgique	_____	00800 74454771	_____	0800 84434
Česká Republika	_____	00800 74454771	_____	800 700013
Danmark	_____	00800 74454771	_____	80703234
Deutschland	_____	00800 74454771	_____	0800 0007522
Ελλάδα	_____	0 0800 4414 3647	_____	0 0800 4414 3647
España	_____	00800 74454771	_____	900 800819
France	_____	00800 74454771	_____	080 5025534
Ireland	_____	00800 74454771	_____	1800 818833
Italia	_____	00800 74454771	_____	0800 135942
Luxembourg	_____	00800 74454771	_____	800 27861
Magyarország	_____	00800 74454771	_____	06800 16346
Nederland	_____	00800 74454771	_____	0800 0201104
Norge	_____	00800 74454771	_____	800 57534
Österreich	_____	00800 74454771	_____	0800 880932
Polska	_____	00800 74454771	_____	00800 4411 985
Portugal	_____	00800 74454771	_____	800 780035
Россия	_____	8 800 200 77 43	_____	8 800 200 77 43 - бесплатно
Türkiye Cumhuriyeti	__	0800 2613302	_____	0800 2613302
Schweiz	_____	00800 74454771	_____	0800 284009
Slovenská Republika	__	0800 004537	_____	0800 004577
Suisse	_____	00800 74454771	_____	0800 284009
Svenska	_____	00800 74454771	_____	0200 159112
Svizzera	_____	00800 74454771	_____	0800 284009
Suomi	_____	00800 74454771	_____	0800 41974
United Kingdom	_____	00800 74454771	_____	0800 0131562



Specifications are subject to change without notice
Trademarks are the property of Koninklijke Philips Electronics N.V.
or their respective owners
2008 © Koninklijke Philips Electronics N.V. All rights reserved

www.philips.com



Printed in Belgium