

221TE5

241TE5

Français



www.philips.com/welcome

FR	Notes & informations importantes	2
	Manuel de l'utilisateur	6
	Dépannage	38

PHILIPS



Country	Code	Telephone number	Tariff
Austria	+43	0810 000206	€ 0,07
Belgium	+32	078 250851	€ 0,06
Denmark	+45	3525 8761	Local call tariff
Finland	+358	09 2290 1908	Local call tariff
France	+33	082161 1658	€ 0,09
Germany	+49	01803 386 853	€ 0,09
Greece	+30	00800 3122 1223	Free of charge
Ireland	+353	01 601 1161	Local call tariff
Italy	+39	840 320 041	€ 0,08
Luxembourg	+352	26 84 30 00	Local call tariff
The Netherlands	+31	0900 0400 063	€ 0,10
Norway	+47	2270 8250	Local call tariff
Poland	+48	0223491505	Local call tariff
Portugal	+351	2 1359 1440	Local call tariff
Spain	+34	902 888 785	€ 0,10
Sweden	+46	08 632 0016	Local call tariff
Switzerland	+41	02 2310 2116	Local call tariff
United Kingdom	+44	0207 949 0069	Local call tariff

Enregistrez votre produit pour recevoir le support sur
www.philips.com/welcome

Ces informations sont correctes au moment de la publication de ce document. Pour les dernières informations disponibles, visitez www.philips.com/support.

Table des matières

1	Note	2
2	Important	3
	La dernière version du manuel de l'utilisateur en ligne	5
3	Mise en route et connexion de vos appareils	6
	Connecteur arrière	6
	Connecteur latéral	7
	Utilisation d'un module d'accès conditionnel	8
	Utilisation de la fonction Philips EasyLink	8
4	Contrôles	10
	Boutons de contrôle du bord	10
	Télécommande	11
5	Commencer à utiliser	12
	Allumer/éteindre votre moniteur et mise en veille	12
	Changer de chaîne	13
	Regarder les appareils connectés	13
	Régler le volume du moniteur	14
6	Informations sur le produit	15
	Image/Affichage	15
	Résolutions d'affichage supportées	15
	Son	15
	Caractéristiques pratiques	15
	Socle	15
	Tuner / Réception / Emission	16
	Connectivité	16
	Alimen.	16
	Dimensions	16
	Poids	16
	Accessoires	16
	Supports de moniteur supportés	16

7	TV/Installation des chaînes	17
	Installer automatique les chaînes	17
	Installer manuellement les chaînes	18
	Renommer les chaînes	19
	Réorganiser les chaînes	19
	Testez la réception numérique	19
8	Réglages	20
	Ouvrir le menu du téléviseur	20
	Changer les réglages de l'image et du son	20
	Utiliser les menus d'accès universel	23
	Utiliser les fonctions avancées du télétexte	23
	Créer et utiliser les listes des chaînes favorites	24
	Utiliser le Guide électronique des programmes	25
	Afficher l'horloge du téléviseur	26
	Utiliser les minuteurs	27
	Bloquer les contenus inappropriés	27
	Changer la langue	28
	Mettre à jour du logiciel du téléviseur	29
	Changer les préférences du téléviseur	30
	Démarrer une démonstration du téléviseur	31
	Réinitialiser les réglages du téléviseur	31
9	Multimédia	32
	Jouer des photos, de la musique et des vidéos sur des périphériques USB	32
10	Politique de pixels	35
11	Guide de dépannage	38
	Problèmes généraux avec le moniteur	38
	Problèmes avec les chaînes du téléviseur	38
	Problèmes d'image	38
	Problèmes de son	39
	Problèmes de connexion HDMI	39
	Problèmes de connexion d'ordinateur	39
	Contactez-nous	39

1 Note

2013 © Koninklijke Philips Electronics N.V.
Tous droits réservés.

Philips et l'emblème Philips Shield sont des marques commerciales déposées de Koninklijke Philips Electronics N.V. et sont utilisées sous licence de Koninklijke Philips Electronics N.V.

Les spécifications sont sujettes à des modifications sans préavis.

Garantie

- Risque de blessures, de dommages au moniteur ou d'annulation de la garantie ! Ne tentez jamais de réparer le moniteur vous-même.
- N'utilisez le moniteur et les accessoires que de la manière prévue par le fabricant
- Toute opération expressément interdite dans ce manuel, ou tout réglage et toute procédure d'assemblage non recommandé(e) ou autorisé(e) dans le présent manuel, entraîne l'annulation de la garantie.
- La garantie prend effet à compter du jour de l'achat de votre moniteur. Pendant les deux années suivantes, votre moniteur sera échangé contre un moniteur au moins équivalent en cas de défauts, à condition que ces derniers soient couverts par la garantie.

Caractéristiques des pixels

L'écran à cristaux liquides (LCD) de ce moniteur possède un grand nombre de pixels couleur. Bien que le taux de pixels effectifs soit de 99,999 % ou plus, des points noirs ou des points de lumière (rouges, verts ou bleus) peuvent apparaître de façon permanente à l'écran. Il s'agit d'une propriété structurelle de l'affichage (selon les normes industrielles standard), et non d'un dysfonctionnement.

Référez-vous à la section Politique des pixels dans ce manuel pour plus de détails.

Fusible secteur (Royaume-Uni uniquement)

Ce moniteur TV est équipé d'une fiche moulée certifiée. Pour remplacer le fusible principal, utilisez un fusible de même valeur, tel qu'indiqué sur la fiche (par exemple, 10 A).

- 1 Retirez le couvercle du fusible et le fusible.
- 2 Le fusible de rechange doit être conforme à la norme BS 1362 et posséder la marque ASTA. Si vous avez perdu le fusible, contactez votre revendeur afin de connaître le type adéquat.
- 3 Remettez le couvercle du fusible. Afin d'assurer la conformité de ce produit avec la directive CEM, ne détachez pas la fiche d'alimentation du cordon d'alimentation.

Copyright



VESA, FDMI et le logo de compatibilité VESA pour un montage mural sont des marques commerciales de Video Electronics Standards Association.

® Kensington et Micro Saver sont des marques commerciales déposées aux Etats-Unis de ACCO World Corporation avec des brevets existants et en cours d'attente dans plusieurs pays autour du monde.



Fabriquée sous licence Dolby Laboratories. Dolby et le symbole double D sont des marques commerciales de Dolby Laboratories.

2 Important

Veillez lire et comprendre toutes les instructions avant utiliser votre moniteur. Si des dommages sont causés par le non-respect des instructions, la garantie ne sera pas applicable.

Sécurité

- Risque d'électrocution ou d'incendie !
 - N'exposez jamais le moniteur à la pluie ou à l'eau. Ne placez jamais des récipient contenant du liquide, tel qu'un vase, près du moniteur. Si du liquide est renversé sur ou dans le moniteur, débranchez le moniteur immédiatement. Contactez le service clientèle de Philips pour faire vérifier votre moniteur avant de l'utiliser.
 - Ne placez jamais le moniteur, la télécommande ou les piles près de flammes nues ou d'une autre source de chaleur, y compris les rayons directs du soleil.
Pour éviter la propagation du feu, gardez toujours les bougies ou autres flammes à distance du moniteur, de la télécommande et des piles.



- N'insérez jamais d'objet dans les fentes de ventilation ou dans les trous du moniteur.
- Lorsque le moniteur est pivotant, assurez-vous qu'aucune pression n'est exercée sur le cordon d'alimentation. Une tension du cordon d'alimentation risque de desserrer les connexions et provoquer la formation d'un arc.

- Risque de court-circuit ou d'incendie !
 - N'exposez jamais la télécommande ou les piles à la pluie, à l'eau ou à une chaleur excessive.
 - Évitez d'exercer une pression sur les fiches d'alimentation. Des fiches d'alimentation mal fixées peuvent provoquer la formation d'un arc ou d'un incendie.
- Risque de blessures ou de dommages au moniteur !
 - Il faut deux personnes pour soulever et transporter un moniteur qui pèse plus de 25 kg.
 - Si vous installez le moniteur sur son socle, utilisez uniquement le socle fourni. Fixez fermement le socle au moniteur. Placez le moniteur sur une surface plane et solide capable de supporter le poids du moniteur et du socle.
 - Si vous installez le moniteur sur un mur, utilisez uniquement un support mural capable de supporter le poids du moniteur. Attachez le support mural sur un mur capable de supporter à la fois le poids du moniteur et celui du support mural. Koninklijke Philips Electronics N.V. ne peut en aucun cas être tenu responsable d'un montage mural incorrect ayant occasionné un accident, des blessures ou des dommages.
- Risque de blessures aux enfants ! Suivez les précautions suivantes pour éviter que le moniteur ne tombe et ne cause des blessures à des enfants :
 - Ne posez jamais le moniteur sur une surface couverte par une nappe ou tout autre type de couverture pouvant être tirée.
 - Assurez-vous qu'aucune partie du moniteur ne repose sur le bord.
 - Ne posez jamais le moniteur sur des meubles élevés (par exemple une étagère) sans avoir en premier attaché le meuble et le moniteur au mur ou à un support approprié.
 - Expliquez aux enfants le danger de grimper sur un meuble pour atteindre le moniteur.

- Risque de surchauffe ! N'installez jamais le moniteur dans un endroit confiné. Laissez toujours un espace d'au moins 4 pouces autour du moniteur pour la ventilation. Assurez-vous que les fentes de ventilation du moniteur ne sont jamais couvertes par des rideaux ou quoi que ce soit.
- Risque de dommage au moniteur ! Avant de brancher le moniteur sur une prise de courant, assurez-vous que la tension du courant secteur corresponde à la valeur indiquée à l'arrière du moniteur. Ne branchez jamais le moniteur sur une prise de courant si le voltage est différent.
- Risque de blessures, d'incendie ou d'endommagement du cordon d'alimentation ! Ne posez jamais le moniteur ou des objets sur le cordon d'alimentation.
- Pour débrancher facilement le cordon d'alimentation du moniteur de la prise de courant, assurez-vous que vous pouvez toujours atteindre facilement le cordon d'alimentation.
- Lorsque vous débranchez le cordon d'alimentation, tirez toujours la fiche pas le câble.
- Débranchez le moniteur de la prise de courant et l'antenne avant les orages électriques. Pendant les orages électriques, ne touchez jamais le moniteur, le cordon d'alimentation ou l'antenne.
- Risque de dommages auditifs ! Évitez d'utiliser un casque ou des écouteurs avec un haut volume pendant de longues périodes.
- Si vous transportez le moniteur dans une pièce où la température est inférieure à 5°C, déballez le moniteur et attendez jusqu'à ce que la température du moniteur se soit ajustée à la température de la pièce avant de brancher le moniteur sur une prise de courant.

Entretien de l'écran

- Évitez autant que possible d'afficher des images statiques. Les images statiques sont des images affichées à l'écran pendant une période prolongée. En voici quelques exemples : menus à l'écran, barres noires et affichage de l'heure. Si vous devez afficher des images statiques, réduisez le contraste et la luminosité de l'écran afin d'éviter de l'endommager.
- Débranchez toujours le moniteur avant de le nettoyer.
- Nettoyez le moniteur et le boîtier avec un chiffon doux et humide. N'utilisez jamais des produits tels que de l'alcool, des produits chimiques ou d'entretien ménager sur le moniteur .
- Risque d'endommagement de l'écran du moniteur ! Ne touchez, poussez, frottez ou cognez jamais l'écran avec un objet quelconque.
- Pour éviter toute déformation et décoloration, essuyez les gouttes d'eau dès que possible.

Recyclage



Votre produit a été conçu et fabriqué avec des matériaux et des composants de haute qualité pouvant être recyclés et réutilisés.

Pour plus d'informations sur notre programme de recyclage, veuillez visiter

www.philips.com/about/sustainability/recycling.

Lorsqu'un produit a un symbole d'une poubelle avec une croix dessus, cela indique que cet appareil est couvert par la Directive Européenne 2002/96/EC:



Ne jetez pas votre produit avec les ordures ménagères. Veuillez lire et comprendre les règlements régionaux en vigueur sur la collecte séparée des produits électriques et électroniques. En jetant votre produit usagé d'une bonne manière, vous aidez à préserver l'environnement, les ressources naturelles et à réduire les risques sur la santé humaine.

Les piles de votre produit sont couvertes par la Directive Européenne 2006/66/EC, qui spécifie qu'elles ne doivent pas être jetées avec les ordures ménagères.

Veuillez lire et comprendre les règlements régionaux en vigueur sur la collecte séparée des piles. En jetant vos piles usées d'une bonne manière, vous aidez à préserver l'environnement, les ressources naturelles et à réduire les risques sur la santé humaine.

La dernière version du manuel de l'utilisateur en ligne

Le contenu du manuel de l'utilisateur est sujet à des modifications sans préavis. Référez-vous à www.philips.com/support pour obtenir la dernière version du manuel de l'utilisateur.

3 Mise en route et connexion de vos appareils

Félicitations pour votre achat et bienvenu dans le monde de Philips ! Pour profiter pleinement du support offert par Philips, veuillez enregistrer votre produit à l'adresse www.philips.com/welcome

Cette section décrit comment faire pour connecter divers appareils avec les différentes prises et supplémente les exemples fournis dans le Guide de mise en route.

Remarque

- Selon les connecteurs dont vous disposez et vos besoins, vous pouvez utiliser différents types de connecteurs pour connecter un appareil au moniteur.

Connecteur arrière

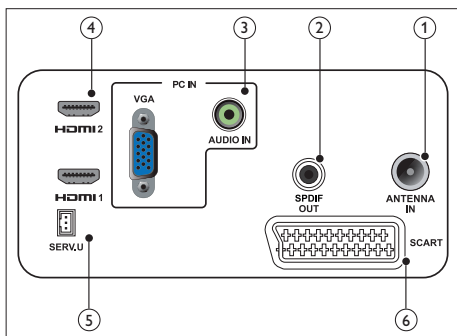

① ANTENNE TV

Entrée de signal d'une antenne, d'un câble ou d'un récepteur de satellite.

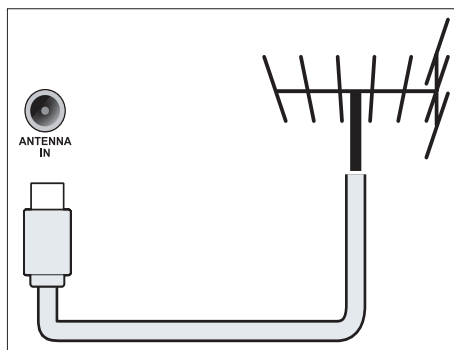

② SORTIE SPDIF

Sortie audio numérique vers un système de cinéma maison et d'autres systèmes audio numériques.

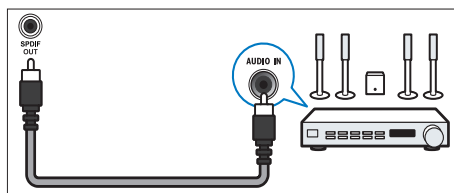

③ ENTRÉE PC (ENTRÉE VGA et AUDIO)

Entrée audio et vidéo à partir d'un ordinateur.

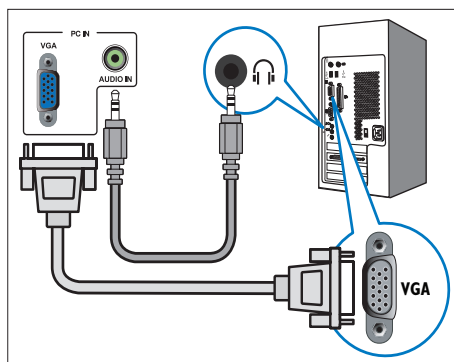

Les connexions via VGA nécessitent un câble audio supplémentaire.

④ HDMI

Entrée vidéo et audio numérique depuis des appareils numériques haute définition, comme des lecteurs Blu-Ray.

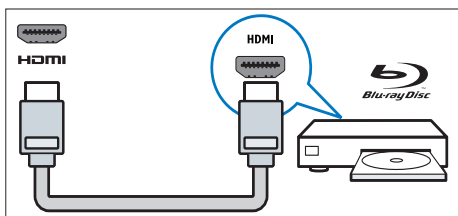

⑤ SERV. U

Utilisé seulement par le personnel de service.

⑥ PÉRITEL (RGB / CVBS)

Entrées audio et vidéo analogiques depuis des appareils analogiques ou numériques, comme des lecteurs de DVD ou des consoles de jeux.

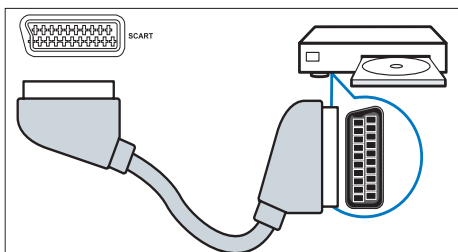

Connecteur latéral

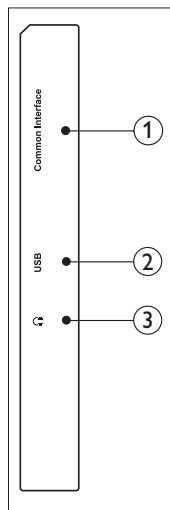

① INTERFACE COMMUNE

Fente pour module d'accès conditionnel (CAM).

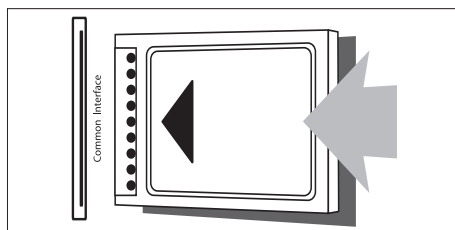

② USB

Pour la musique, les photos et les vidéos.

③ ÉCOUTEURS

Sortie audio pour des écouteurs.

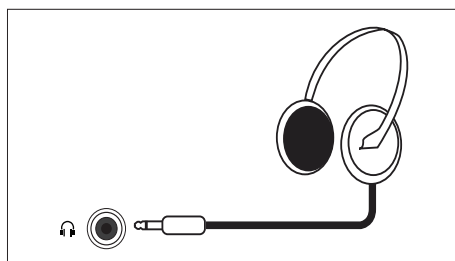

Utilisation d'un module d'accès conditionnel

Un module d'accès conditionnel (CAM) est fourni par les opérateurs de services de télévision numérique pour le décodage des chaînes numériques.



Remarque

- Référez-vous à la documentation fournie par votre opérateur de services pour insérer une carte à puce dans le module d'accès conditionnel.

Insertion et activation d'un CAM



Avertissement

- Respectez toujours les instructions ci-dessous. Une mauvaise insertion du CAM risque d'endommager le module ainsi que votre téléviseur.

1. Eteignez le téléviseur et débranchez-le de la prise de courant.
2. En suivant le sens indiqué sur le CAM, insérez délicatement le CAM dans la fente **INTERFACE COMMUNE** sur le bord du téléviseur.
3. Insérez le CAM au maximum.
4. Rebranchez le téléviseur sur une prise de courant.
5. Allumez le téléviseur et attendez l'activation du CAM. Cette opération peut prendre quelques minutes. Ne retirez pas le CAM de la fente lorsqu'il est utilisé — le retrait du CAM désactive les services numériques.

Accès aux services CAM

1. Insérez et activez le CAM.
2. Appuyez sur **OPTIONS**.
3. Sélectionnez [**Interface commune**].
 - ↳ Les applications fournies par l'opérateur de services de télévision numérique s'affichent.



Remarque

- Cette option de menu est seulement disponible si le CAM a correctement été inséré et activé.

Utilisation de la fonction Philips EasyLink

Profitez au maximum de votre appareils compatibles HDMI-CEC (Consumer Electronic Control), grâce aux fonctions avancées de EasyLink Philips.

Pour activer Philips EasyLink, vous devez :

- Brancher un appareil compatible HDMI-CEC sur une prise HDMI
- Configurer correctement un appareil HDMI-CEC
- Activer la fonction EasyLink



Remarque

- La fonction EasyLink doit être activée et sélectionnée comme source.
- Philips ne garantit pas le fonctionnement de 100% des appareils HDMI CEC.

Activer ou désactiver la fonction EasyLink

Lorsque vous utilisez un appareil compatible HDMI-CEC, le téléviseur s'allume du mode veille et sélectionne la source correspondante appropriée.



Remarque

- Si vous ne voulez pas utiliser la fonction Philips EasyLink, désactivez-la.

1. Appuyez sur **▲**.
2. Sélectionnez **[Configuration]** > **[Paramètres TV]** > **[EasyLink]** > **[EasyLink]**.
3. Select **[Marche]** ou **[Arrêt]**, puis appuyez sur **OK**.

Régler les haut-parleurs du téléviseur sur le mode EasyLink

Si vous connectez un appareil compatible HDMI-CEC qui a des haut-parleurs, vous pouvez choisir d'entendre le téléviseur avec ces haut-parleurs au lieu des haut-parleurs du téléviseur.

Quand vous regardez le contenu d'un home cinéma compatible EasyLink, si vous voulez couper automatiquement le son des haut-parleurs du téléviseur, activez le mode EasyLink.

1. Branchez un appareil compatible HDMI-CEC sur une prise HDMI.
2. Branchez un câble audio sur le connecteur SORTIE SPDIF et sur le connecteur ENTRÉE AUDIO de l'appareil compatible EasyLink (voir « Connecteur arrière » à la page 6).
3. Configurez correctement l'appareil HDMI-CEC (voir le manuel de l'utilisateur de l'appareil).
4. Appuyez sur **▲**.
5. Sélectionnez **[Configuration]** > **[Paramètres TV]** > **[EasyLink]** > **[EasyLink]**.
6. Sélectionnez **[Marche]**, et appuyez sur **OK**.
7. Sélectionnez **[Haut-parleurs TV]**, et appuyez sur **OK**.

8. Sélectionnez une des commandes suivantes puis appuyez sur **OK**.
 - **[Arrêt]** : Eteint les haut-parleurs du téléviseur.
 - **[Marche]** : Allume les haut-parleurs du téléviseur.
 - **[EasyLink]** : Envoie le son audio du téléviseur sur l'appareil HDMI-CEC connecté. Changez le son audio du téléviseur sur l'appareil audio HDMI-CEC connecté avec le menu de réglage.



Remarque

- Pour éteindre les haut-parleurs du téléviseur, sélectionnez **[Haut-parleurs TV]** > **[Arrêt]**.

Sélectionner la sortie haut-parleur avec le menu de réglage

Si **[EasyLink]** a été sélectionné, ouvrez le menu de réglage pour changer le son audio du téléviseur.

1. Lorsque vous regardez la télévision, appuyez sur **≡ ADJUST (AJUSTER)**.
2. Sélectionnez **[Haut-parleur]**, et appuyez sur **OK**.
3. Sélectionnez un des réglages suivants puis appuyez sur **OK**:
 - **[TV]** : Marche par défaut. Envoie le son audio du téléviseur sur l'appareil audio HDMI-CEC connecté jusqu'à ce que l'appareil connecté change au contrôle audio du système. Le son audio du téléviseur est alors envoyé sur l'appareil connecté.
 - **[Ampli]** : Envoie le son audio sur l'appareil HDMI-CEC connecté. Si le mode audio du système n'est pas activé sur l'appareil, le son audio continue de sortir des haut-parleurs du téléviseur.

4 Contrôles

Boutons de contrôle du bord

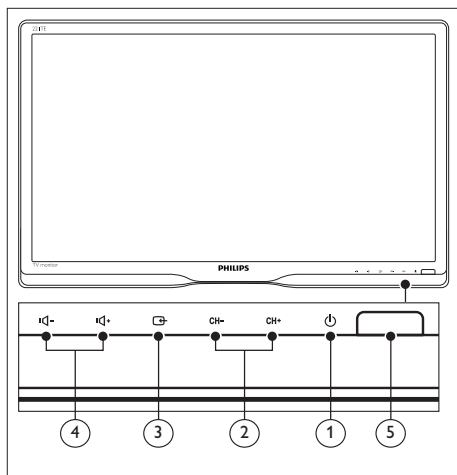

- ① **ALIMEN.:** Pour allumer ou éteindre le moniteur. Le moniteur n'est pas complètement hors tension tant que le cordon d'alimentation est branché..
- ② **CH +/-:** Pour aller à la chaîne suivante ou précédente.
- ③ **SOURCE:**
Pour sélectionner une source d'entrée.
Pour retourner à l'écran précédent ou fermer le menu à l'écran.
- ④ **⏮ / ⏭ :** Pour augmenter ou baisser le volume.
- ⑤ **Indicateur d'alimentation :**
Voyant DEL rouge : Mode attente RC. / Mode veille PC.

Télécommande

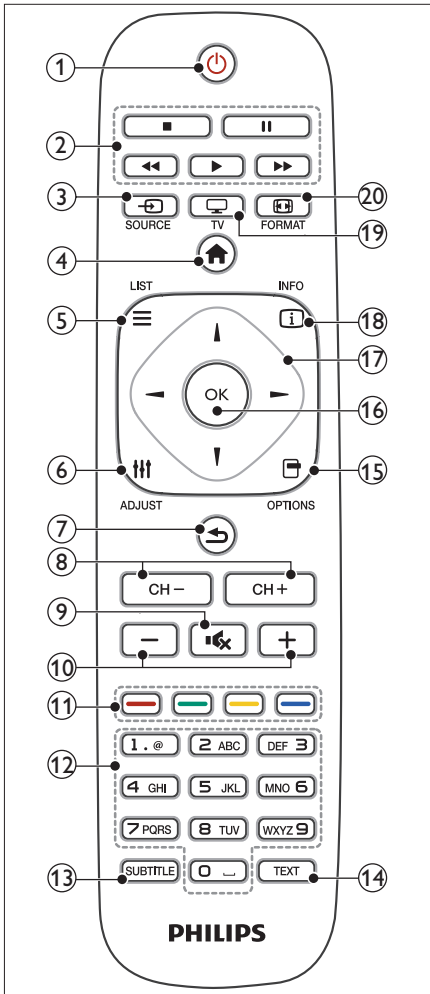

- ① **⏻ (Veille-Marche)**
 - Pour mettre le moniteur en veille lorsque le moniteur est allumé.
 - Pour allumer le moniteur lorsque le moniteur est en veille.
- ② **Boutons Lecture**
Pour contrôler la vidéo ou la musique.
- ③ **↻ SOURCE**
Pour sélectionner les appareils connectés.
- ④ **🏠 (Maison)**
Pour ouvrir le menu d'accueil.
- ⑤ **☰ LIST (LISTE)**
Pour ouvrir le menu pour sélectionner la liste des chaînes de TV.
- ⑥ **⏸ ADJUST (AJUSTER)**
Pour ouvrir le menu pour ajuster les réglages.
- ⑦ **↩ (Retour)**
 - Pour retourner à l'écran précédent.
 - Pour retourner à la dernière chaîne sélectionnée.
- ⑧ **CH - / CH +**
Changer de chaîne.
- ⑨ **🔇 (Muet)**
Pour couper ou restaurer le son.
- ⑩ **+/- (Volume)**
Pour augmenter ou baisser le volume.
- ⑪ **Boutons colorés**
Pour sélectionner des tâches ou des options.
- ⑫ **0-9 (Boutons numériques)**
Pour sélectionner une chaîne.
- ⑬ **SUBTITLE (SOUS-TITRES)**
Pour afficher ou faire disparaître les sous-titres.
- ⑭ **TEXT (TEXTE)**
Pour ouvrir ou fermer le télétexte
- ⑮ **📄 OPTIONS**
Pour accéder aux options de la sélection ou de l'activité actuelle.
- ⑯ **OK**
Pour confirmer une entrée ou une sélection.
- ⑰ **▲▼◀▶ (Boutons de navigation)**
Pour naviguer les menus et sélectionner des éléments.
- ⑱ **📄 INFO**
Affiche les informations des opérations en cours.
- ⑲ **📺 TV**
Change la source pour regarder la TV.
- ⑳ **🖼️ FORMAT**
Changer le format d'image.

5 Commencer à utiliser

Cette section vous aide avec les opérations de base du moniteur.

Allumer/éteindre votre moniteur et mise en veille

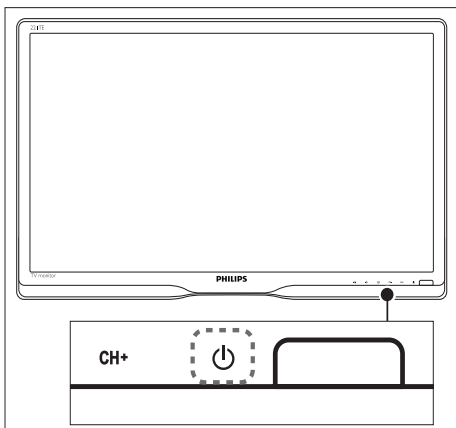
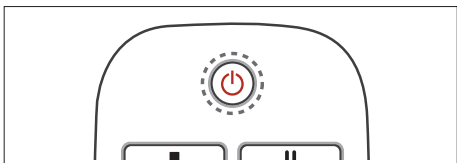

Pour allumer

- Si l'indicateur de veille est éteint, appuyez sur **POWER** au-dessous du moniteur.
- Si l'indicateur de veille est rouge, appuyez sur **⏻ (Standby-On)** sur la télécommande.

Pour mettre en veille

- Appuyez sur **⏻ (Standby-On)** sur la télécommande.
↳ L'indicateur de veille devient rouge.

Pour éteindre

- Appuyez sur **⏻ POWER** au-dessous du moniteur.
↳ L'indicateur de veille s'éteint.



Astuce

- Même si le moniteur consomme très peu d'électricité en mode veille, il continue à consommer de l'énergie. Si vous n'allez pas l'utiliser pendant une période prolongée, débranchez le cordon d'alimentation du moniteur de la prise secteur.



Remarque

- Si vous n'arrivez pas à trouver la télécommande et que vous voulez allumer le moniteur à partir du mode veille, appuyez sur **⏻ POWER** au-dessous du moniteur.

Changer de chaîne

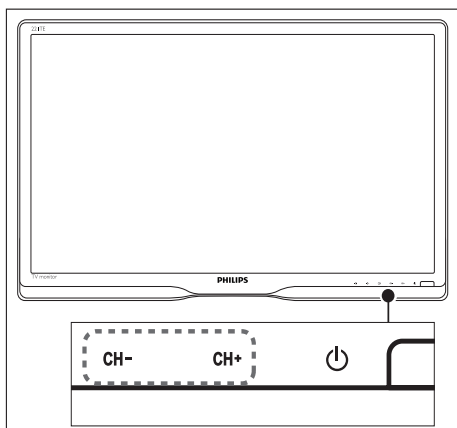
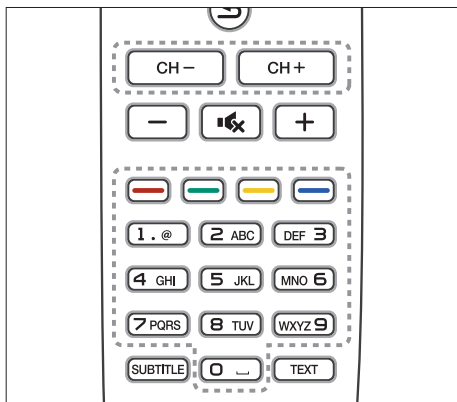

- Appuyez sur **CH +/-** ou entrez directement le numéro de la chaîne désirée avec les boutons numériques de la télécommande.
- Appuyez sur les boutons **CH +/-** à l'avant du moniteur.

Regarder les appareils connectés

Remarque

- Allumez l'appareil connecté avant de le sélectionner comme source du moniteur.

Pour sélectionner avec le bouton SOURCE

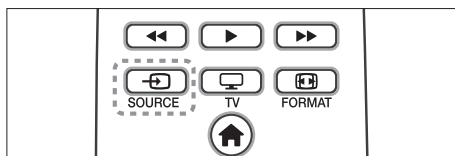

1. Appuyez sur **SOURCE** pour afficher la liste des sources.
↳ La liste des sources apparaît.
2. Appuyez sur **SOURCE**, **▲** ou **▼** pour sélectionner un appareil.
3. Appuyez sur **OK** pour confirmer votre sélection.

Régler le volume du moniteur

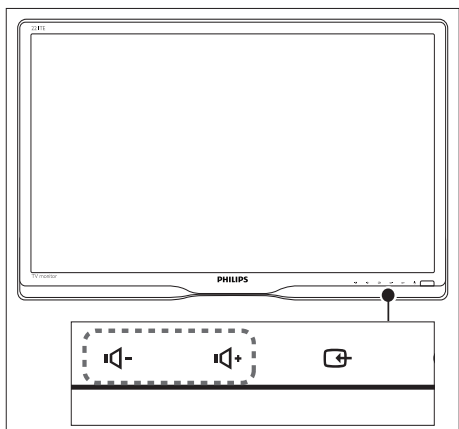
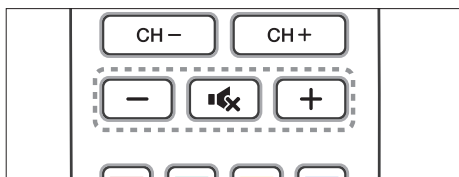

Pour augmenter ou baisser le volume

- Appuyez sur +/- sur la télécommande.
- Appuyez sur les boutons «- / +» à l'avant du moniteur.

Pour couper ou remettre le son

- Appuyez sur «~~🔊~~» pour couper le son.
- Appuyez à nouveau sur «~~🔊~~» pour remettre le son.

6 Informations sur le produit

Les informations sur le produit sont sujettes à modifications sans préavis. Pour plus de détails sur le produit, consultez le site, visitez www.philips.com/support.

Image/Affichage

- Type d'écran LCD : LCD-TFT
- Type de rétroéclairage : Système W-LED
- Taille d'écran diagonale :
 - 221TE5 : 21,5 pouces / 54,6 cm
 - 241TE5 : 23,6 pouces / 59,9 cm
- Rapport d'aspect : Écran large 16:9
- Résolution de l'écran : 1920 x 1080
- Temps de réponse (typique) : 5 ms
- Lumière : 250 cd/m²
- SmartContrast (Contraste intelligent) : 20000000:1
- Angle de vue : 170° (H) / 160° (V), @ C/R > 10
- Rapport de contraste (typique) : 1000:1
- Amélioration de l'image : Balayage progressif
- Amélioration de l'écran : Écran avec revêtement anti-reflet

Résolutions d'affichage supportées

Formats d'ordinateur

Résolution	Taux de rafraîchissement
Optimum 1920 x 1080	60 Hz

Formats vidéo

Résolution	Taux de rafraîchissement
480i	60Hz
480p	60Hz
576i	50Hz

576p	50Hz
720p	50, 60Hz
1080i	50, 60Hz
1080p	24, 50, 60Hz

Son

- Puissance de sortie (RMS) : 3W x 2
- Amélioration du son : Incredible Surround, Smart Sound
- Système de son : Mono, Stéréo, Nicam Stéréo

Caractéristiques pratiques

- Facilité d'installation : Plug & Play, Système de tuning automatique (ATS)
- Facile à utiliser : Affichage à l'écran, Liste des programmes, Contrôles latéraux
- Type de télécommande : Télécommande Philips
- Langue de l'affichage à l'écran : Bulgare, Croate, Tchèque, Danois, Hollandais, English, Estonien, Finnois, Français, Allemand, Grec, Hongrois, Italien, Kazakh, Letton, Lituanien, Norvégien, Portugais, Polonais, Roumain, Russe, Serbe, Slovaque, Slovène, Espagnol, Suédois, Turc, Ukraine.
- Autres fonctions pratiques : Montage VESA (75x75mm)
- Ajustements du format de l'écran : 4:3, Ext. image 14:9, Ext. image 16:9, Zoom Sous-titres, Super Zoom, Écran large, Auto (WSS)
- SmartPicture : Personnel, Intense, Naturel, Cinéma, Jeux, Écon. d'énergie, Standard, Photo, Personnalisé
- SmartSound : Personnel, Standard, Actualités, Cinéma, Jeux, Drame, Sports
- Télétexte : 1000 pages de Smart Text

Socle

- Inclinaison : 0/+15 degrés

Tuner / Réception / Emission

- Entrée antenne : Câble coaxial 75 ohm (IEC75)
- Système TV : PAL I, PAL B/G, PAL D/K, SECAM B/G, SECAM D/K, SECAM L/L'
- Lecture vidéo : NTSC, PAL, SECAM
- Affichage du tuner : PLL
- CI/CI+ : Oui (touche CI+ intégrée dans l'appareil)
- TV numérique : DVB-C, DVB-T
- MHEG-5 v1.06
- Support de MPEG-2, MPEG-4
- Bandes de tuner : Hyperband, S-Channel, UHF, VHF

Connectivité

- Ext @ bord : CI+, USB x 1 (Musique/ Photo/Vidéo), Écouteurs x 1
- Ext @ arrière : D-sub x 1, HDMI (1.4a) x 2, entrée audio PC x 1, Péritel x 1, sortie SPDIF x 1 (RCA), Tuner x 1

Alimen.

- Mode Allumé :
 - 221TE5 : 27 W (typ.) / 36W (max)
 - 241TE5 : 31 W (typ.) / 40W (max)
- Mode Éteint : 0,3W (typ.)
- Mode Veille : 0,3W (typ.)
- Température ambiante : 5 °C à 40 °C
- Alimentation secteur : 100-240V, 50-60Hz

Dimensions

- Emballage, en mm (VxHxD) :
 - 221TE5 : 565 x 434 x 116 mm
 - 241TE5 : 606 x 464 x 117 mm
- Produit avec socle (mm) :
 - 221TE5 : 510,78 x 367,69 x 174,46 mm
 - 241TE5 : 559,9 x 395,38 x 174,46 mm
- Produit sans socle (mm) :
 - 221TE5 : 510,78 x 316,86 x 74,36 mm
 - 241TE5 : 559,9 x 346,5 x 75,71 mm

Poids

- Produit avec l'emballage (kg) :
 - 221TE5 : 4,85 kg
 - 241TE5 : 5,36 kg
- Produit avec le socle (kg) :
 - 221TE5 : 3,58 kg
 - 241TE5 : 3,91 kg
- Produit sans le socle (kg) :
 - 221TE5 : 3,35 kg
 - 241TE5 : 3,57 kg

Accessoires

- Accessoires inclus : Cordon d'alimentation, Télécommande (avec pile), Guide de mise en route, Manuel de l'utilisateur, Câble VGA

Supports de moniteur supportés

Pour installer le moniteur, achetez un support de moniteur de Philips ou un support de moniteur compatible VESA. Pour éviter d'endommager les câbles et les connecteurs, assurez-vous de bien laisser un espace d'au moins 5,5cm à l'arrière du moniteur.



Attention

- Suivez toutes les instructions fournies avec votre support de moniteur. Koninklijke Philips Electronics N.V. ne peut en aucun cas être tenu responsable d'un montage incorrect du moniteur ayant occasionné un accident, des blessures ou des dommages.

Taille de l'écran du moniteur (pouces)	Taille de pixel requise (mm)	Boulons d'installation requis
21,5	75 x 75	4 x M4
23,6	75 x 75	4 x M4

7 TV/Installation des chaînes

La première fois que vous réglez votre téléviseur, vous serez invité à choisir une langue pour le menu et à effectuer l'installation automatique des chaînes de TV et de radio numérique (si disponible). Vous pourrez ensuite ré-installer et ajuster précisément les chaînes.

Installer automatique les chaînes

Vous pouvez chercher et enregistrer automatiquement les chaînes.

Etape 1 : Sélectionner la langue du menu

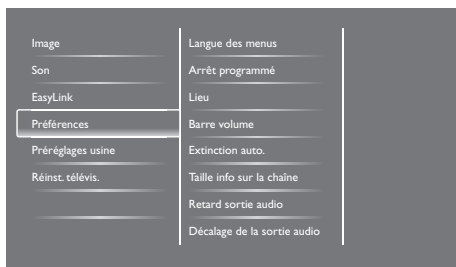

1. Appuyez sur **↑**.
2. Sélectionnez **[Configuration]** > **[Paramètres TV]** > **[Préférences]** > **[Langue des menus]** et appuyez sur **OK**.
3. Choisissez une langue, puis cliquez sur **OK**.

Etape 2 : Sélectionner votre pays

Sélectionnez le pays où vous avez installé le téléviseur. Les chaînes disponibles dans le pays sont installées sur le téléviseur.



1. Appuyez sur **↑**.
2. Sélectionnez **[Configuration]** > **[Rechercher des chaînes]**, et appuyez sur **OK**.
3. Sélectionnez **[Réinstaller les chaînes]**, et appuyez sur **OK**.
↳ Le menu du pays s'affiche.
4. Sélectionnez votre pays, puis appuyez sur **OK**.
↳ Le guide d'installation des chaînes débute.
5. Sélectionnez **[Démarrer]**, et appuyez sur **OK**.
↳ Toutes les chaînes disponibles sont enregistrées.
6. Pour quitter, appuyez sur **OK**.

Mettre à jour la liste des chaînes

Vous pouvez activer la mise à jour automatique des chaînes lorsque votre téléviseur est en mode veille. Les chaînes enregistrées sur votre téléviseur seront mises à jour chaque matin en fonction des informations des chaînes du diffuseur.

1. Appuyez sur **↑**.
2. Sélectionnez **[Configuration]** > **[Réglage des chaînes]** > **[Installation des chaînes]** > **[Mise à jour auto. des chaînes]**.
3. Sélectionnez **[Marche]** pour activer la fonction de mise à jour automatique, ou **[Arrêt]** pour la désactiver.
4. Pour retourner, appuyez sur **↵**.

Installer manuellement les chaînes

Cette section explique comment rechercher et enregistrer manuellement les chaînes de TV analogique.

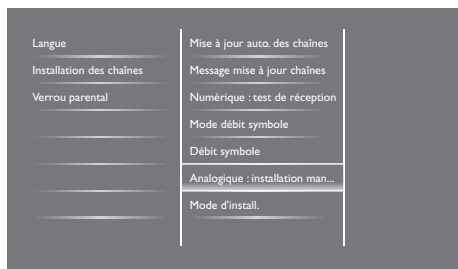

Etape 1 : Sélectionner votre système

Remarque

- Sautez cette étape si les réglages du système sont corrects.

1. Appuyez sur **↑**.

2. Sélectionnez **[Configuration]** > **[Réglage des chaînes]** > **[Installation des chaînes]** > **[Analogique : installation manuelle de l'antenne]** > **[Système]**, puis appuyez sur **OK**.
3. Sélectionnez le système approprié pour votre pays ou région, puis appuyez sur **OK**.

Etape 2 : Rechercher et enregistrer les nouvelles chaînes de TV

1. Appuyez sur **↑**.
2. Sélectionnez **[Configuration]** > **[Réglage des chaînes]** > **[Installation des chaînes]** > **[Analogique : installation manuelle de l'antenne]** > **[Recherche]**, puis appuyez sur **OK**.
 - Si vous connaissez la fréquence à trois chiffres, entrez-la.
 - Pour chercher, sélectionnez **[Recherche]**, et appuyez sur **OK**.
3. Lorsqu'une chaîne est trouvée, sélectionnez **[Fait]**, et appuyez sur **OK**.
 - Pour enregistrer la chaîne sur un nouveau numéro, sélectionnez **[Enreg. comme nouv.cha]**, puis appuyez sur **OK**.
 - Pour enregistrer la chaîne sur la chaîne déjà sélectionnée, sélectionnez **[Mémoriser la chaîne actuelle]**, puis appuyez sur **OK**.

Etape 3 : Réglage fin des chaînes analogiques

1. Appuyez sur **↑**.
2. Sélectionnez **[Configuration]** > **[Réglage des chaînes]** > **[Installation des chaînes]** > **[Analogique : installation manuelle de l'antenne]** > **[Réglage fin]**, puis appuyez sur **OK**.
3. Appuyez sur **▲ ▼** pour ajuster précisément la fréquence de la chaîne.

Renommer les chaînes

Vous pouvez renommer les chaînes. Le nom apparaît lorsque vous sélectionnez une chaîne.

1. Lorsque vous regardez la télévision, appuyez sur **OK**.
↳ Le menu de la liste des chaînes s'affiche.
2. Sélectionnez la chaîne que vous voulez renommer.
3. Appuyez sur **OPTIONS**.
↳ Le menu des options de la chaîne apparaît.
4. Sélectionnez **[Renommer chaîne]** puis appuyez sur **OK**.
↳ Une boîte de dialogue s'affiche
5. Appuyez sur **▲ ▼ ◀ ▶** pour sélectionner chaque caractère puis appuyez sur **OK**.
6. Lorsque le nom est fini, sélectionnez **[Fait]**, et appuyez sur **OK**.



Astuce

- Appuyez sur **[Aa]** pour changer entre majuscule et minuscule, et vice versa.

Réorganiser les chaînes

Lorsque vous avez installé les chaînes, vous pouvez réorganiser l'ordre de l'affichage.

1. Lorsque vous regardez la télévision, appuyez sur **LIST** ou **OK**.
↳ Le menu de la liste des chaînes s'affiche.
2. Appuyez sur **OPTIONS**.
↳ Le menu des options de la chaîne apparaît.
3. Sélectionnez **[Réorganiser]**, et appuyez sur **OK**.

4. Sélectionnez la chaîne que vous voulez déplacer puis appuyez sur **OK**.
↳ La chaîne sélectionnée est indiquée en surbrillance.
5. Déplacez la chaîne en surbrillance à la position désirée et appuyez sur **OK**.
6. Appuyez sur **OPTIONS**.
7. Sélectionnez **[Réorg. terminée]**, et appuyez sur **OK**.

Testez la réception numérique

Vous pouvez vérifier la qualité et la puissance du signal des chaînes numériques. Cela vous permet de repositionner et de tester l'antenne terrestre ou satellite.

1. Appuyez sur **▲**.
2. Sélectionnez **[Configuration] > [Réglage des chaînes] > [Installation des chaînes] > [Numérique : test de réception]** et appuyez sur **OK**.
3. Entrez la fréquence à tester et appuyez sur **OK**.
4. Sélectionnez **[Recherche]**, et appuyez sur **OK**.
5. Lorsque la chaîne a été trouvée, sélectionnez **[Stocker]**, et appuyez sur **OK**.



Remarque

- Si la qualité du signal et la puissance sont mauvaises, repositionnez l'antenne terrestre ou le câble et réessayez.
- Si vous avez toujours des problèmes avec la réception des signaux numériques, contactez un installateur spécialisé.

8 Réglages

Ce chapitre décrit comment faire pour modifier les réglages et personnaliser les options.

Ouvrir le menu du téléviseur

Le menu vous aide à installer les chaînes, changer les réglages de l'image et du son, et d'accéder à d'autres fonctions utiles.

1. Appuyez sur **▲**.
↳ L'écran de menu s'affiche.

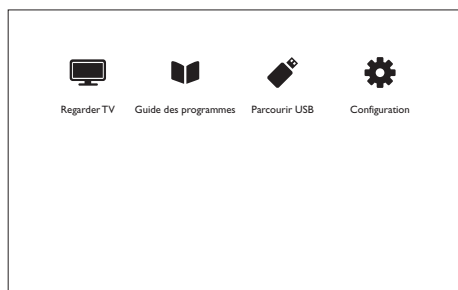

2. Sélectionnez une des commandes suivantes puis appuyez sur **OK**.
 - **[Regarder TV]** : Retournez à la source antenne si une autre source est sélectionnée.
 - **[Guide des programmes]** : Affiche le Guide électronique des programmes.
 - **[Parcourir USB]** : Si un périphérique USB est connecté, affiche le contenu dans un navigateur.
 - **[Configuration]** : Affiche le menu qui permet de changer les réglages de l'image, du son et d'autres réglages.
3. Appuyez sur **▲** pour quitter.

Changer les réglages de l'image et du son

Pour changer les réglages de l'image et du son selon vos préférences. Vous pouvez utiliser les réglages pré-définis ou changer manuellement les réglages.

Remarque

- Lorsque vous regardez la télévision ou un appareil externe, appuyez sur **III ADJUST**, et sélectionnez **[Préréglage image]** ou **[Préréglage son]** pour accéder rapidement aux réglages de l'image et du son.

Ajuster manuellement les réglages de l'image

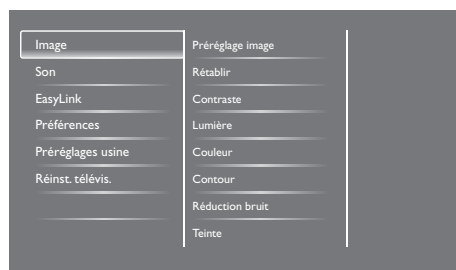

1. Appuyez sur **▲**.
2. Sélectionnez **[Configuration]** > **[Paramètres TV]** > **[Image]** et appuyez sur **OK**.
3. Sélectionnez un des réglages suivants puis appuyez sur **OK**.
 - **[Préréglage image]** : Pour accéder aux réglages d'image prédéfinis.
 - **[Rétablir]** : Pour restaurer les réglages par défaut d'usine.
 - **[Contraste]** : Pour régler l'intensité des zones à rétroéclairage, sans modifier le contenu vidéo.
 - **[Lumière]** : Pour régler l'intensité et les détails des zones sombres.

- **[Couleur]** : Pour régler la saturation des couleurs.
- **[Contour]** : Pour régler la netteté de l'image.
- **[Réduction bruit]** : Pour filtrer et réduire le bruit de l'image.
- **[Teinte]** : Pour régler la balance des couleurs dans une image.
- **[Tinte perso.]** : Pour personnaliser le réglage de la teinte. (Seulement disponible lorsque **[Teinte]** > **[Personnalisé]** a été sélectionné)
- **[SmartVideo]** : Pour régler précisément chaque pixel selon les pixels avoisinants. Ce réglage donne une image brillante, haute définition.
 - **[Définition avancée]** : Pour une définition d'image supérieure.
 - **[SmartContrast]** : Pour améliorer le contraste. **[Médium]** ce réglage est recommandé.
 - **[Rétroécl. dynam.]** : Pour régler la luminosité du rétroéclairage du téléviseur, en fonction des conditions ambiantes.
 - **[Réd. artéf. MPEG]** : Pour adoucir les transitions sur les images numériques. Vous pouvez activer ou désactiver cette fonction.
 - **[Accent. couleurs]** : Pour des couleurs plus intenses et pour améliorer les détails des couleurs claires.
 - **[Gamma]** : Pour ajuster l'intensité moyenne de l'image. Les parties noires et blanches ne seront pas changées.
- **[Mode PC]** : Pour régler l'image lorsqu'un PC est connecté au téléviseur via HDMI ou DVI.
- **[Format d'image]** : Pour changer le format de l'image.
- **[Bords de l'écran]** : Pour ajuster la partie visible de l'écran. (lorsque réglé au maximum, vous verrez du bruit ou des bords sur une image).

- **[Déplacement image]** : Pour ajuster la position de l'image pour tous les formats d'image sauf **[Auto zoom]** et **[Écran large]**.

Changer le format d'image

1. Appuyez sur **III ADJUST.**
2. Sélectionnez **[Format d'image]**, et appuyez sur **OK.**
3. Sélectionnez un format d'image et appuyez sur **OK.**

Résumé des formats d'image

Les réglages d'image suivants peuvent être configurés.



Remarque

- Selon le format de l'image source, certains réglages d'image ne sont pas disponibles.



[Format auto] : Certains modèles seulement. Ajuste l'image pour remplir l'écran (les sous-titres sont toujours visibles). Recommandé pour une déformation minimale de l'écran, mais pas pour HD ou PC.



[Auto zoom] : Certains modèles seulement. Agrandie l'image pour remplir l'écran. Recommandé pour une déformation minimale de l'écran, mais pas pour HD ou PC.



[Super zoom] : (Pas pour le mode PC et HD.) Supprime les barres noires des bords des images en 4:3. La distorsion est minimale.



[4:3] : Affiche dans le format classique 4:3.



[Non proportionnel] :
Disponible uniquement en mode HD et PC et sur certains modèles seulement. Permet d'obtenir une définition maximale. Certaines distorsions peuvent être présentes à cause des systèmes de diffusion. Pour de meilleurs résultats, réglez la résolution du PC sur écran large.



[Zoom sous-titres] : (Pas pour le mode PC et HD.)
Affiche les images 4:3 sur la surface entière de l'écran avec les sous-titres visibles. Les éléments en haut de l'image seront coupés.



[Ext. image 14:9] : (Pas pour le mode PC et HD.)
Agrandie le format 4:3 en 14:9.



[Ext. image 16:9] : (Pas pour le mode PC et HD.)
Agrandie le format 4:3 en 16:9.



[Écran large] : Agrandie le format 4:3 en 16:9.

Ajuster manuellement les réglages du son

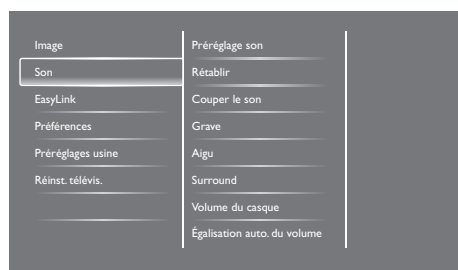

1. Appuyez sur .

2. Sélectionnez **[Configuration]** > **[Paramètres TV]** > **[Son]** et appuyez sur **OK**.
↳ Le menu **[Son]** apparaît.
3. Sélectionnez un des réglages suivants puis appuyez sur **OK**.
 - **[Préréglage son]** : Pour accéder aux réglages de son prédéfinis.
 - **[Rétablir]** : Pour restaurer les réglages par défaut d'usine.
 - **[Couper le son]** : Pour améliorer la clarté du son.
 - **[Grave]** : Pour régler le niveau des sons graves.
 - **[Aigu]** : Pour régler le niveau des sons aigus.
 - **[Surround]** : Pour activer la fonction de son spatial.
 - **[Volume du casque]** : (Modèles avec un casque uniquement) Pour régler le volume du casque.
 - **[Égalisation auto. du volume]** : Pour réduire les changements brusques de volume automatiquement, par exemple lorsque vous choisissez une chaîne.
 - **[Balance]** : Pour régler la balance du volume des haut-parleurs gauche et droit.
 - **[Sortie SPDIF]** : Pour sélectionner le type de sortie audio numérique via un connecteur de sortie audio numérique.
 - **[PCM]** : Pour convertir le type audio non-PCM au format PCM.
 - **[Multicanal]** : Pour envoyer l'audio sur un système de cinéma maison.

Utiliser les menus d'accès universel

Vous pouvez activer ou désactiver les options pour les malvoyants et les malentendants pour améliorer l'ambiance audio ou vidéo.

1. Lorsque vous regardez la télévision, appuyez sur **▲**.
2. Sélectionnez **[Configuration]** > **[Réglage des chaînes]** > **[Langues]**.
3. Sélectionnez une des options suivantes puis appuyez sur **OK**.

- **[Langue audio principale]** : Si la langue audio principale sélectionnée est disponible, elle deviendra la langue par défaut.
- **[Langue audio secondaire]** : Si la langue audio principale n'est pas disponible, la langue audio secondaire sera utilisée.
- **[Langue sous-titrage principale]** : Si la langue de sous-titrage sélectionnée est disponible, elle sera utilisée par défaut.
- **[Langue sous-titrage secondaire]** : Si la langue de sous-titrage principale n'est pas disponible, la langue de sous-titrage secondaire sera utilisée.
- **[Langue télétexte]** : Si la langue de télétexte sélectionnée est disponible, elle sera utilisée par défaut.
- **[Langue télétexte]** : Si la langue de télétexte principale n'est pas disponible, la langue de télétexte secondaire sera utilisée.
- **[Malentendants]** : Pour activer ou désactiver le sous-titrage pour les malentendants.
- **[Malvoyants]** : Certains diffuseurs de chaînes de TV numérique diffusent aussi une audio spéciale pour les malvoyants. Des commentaires extra sont ajoutés à l'audio normale. Choisissez une option :
 - **[Arrêt]** : Eteint l'audio pour les malvoyants.

- **[Haut-parleur]** : Le son audio pour les malvoyants sort des haut-parleurs uniquement
- **[Écouteurs]** : Le son audio pour les malvoyants sort du casque uniquement.
- **[Haut-parleur + casque]** : Le son audio pour les malvoyants sort des haut-parleurs et du casque.
- **[Volume malvoyants]** : Pour régler le volume pour les malvoyants.
- **[Format audio préféré]** : Réglez le format audio préféré.

4. Pour quitter, appuyez sur **➔**.

Utiliser les fonctions avancées du télétexte

Ouvrir le menu des options du télétexte

Ouvrez les fonctions du télétexte avec le menu des options du télétexte.

1. Appuyez sur **TEXT**.
 - ↳ L'écran du télétexte apparaît.
2. Appuyez sur **☰ OPTIONS**.
 - ↳ Le menu des options du télétexte apparaît.
3. Sélectionnez une des options suivantes puis appuyez sur **OK**.
 - **[Figer la page] / [Page dégelée]** : Pour figer/dégeler la page actuelle.
 - **[Double écran] / [Plein écran]** : Pour changer entre les modes plein écran et double écran pour le télétexte.
 - **[Aperçu programmes]** : Pour afficher les diffusions de télétexte Table des matières
 - **[Agrandir] / [Affich. normal]** : Pour changer entre l'affichage agrandi et l'affichage normale des pages de télétexte.

- **[Info cachée]** : Pour afficher ou cacher les informations cachées d'une page, telles que les solutions à des énigmes ou des puzzles.
- **[Navig. sous-pages]** : Si des sous-pages sont disponibles, affiche automatiquement chaque sous-page dans l'ordre.

Sélectionner des sous-pages de télétexte

Une page de télétexte peut contenir plusieurs sous-pages. Les sous-pages sont affichées à côté du numéro de la page principale.

1. Appuyez sur **TEXT**.
↳ L'écran du télétexte apparaît.
2. Appuyez sur **◀** ou **▶** pour sélectionner une page de télétexte.
3. Appuyez sur **◀** ou **▶** pour ouvrir une sous-page.

Sélectionner les diffusions d'aperçu de télétexte

Les diffusions d'aperçu de télétexte permettent de sauter d'un sujet à un autre sans utiliser les numéros des pages. Les diffusions d'aperçu de télétexte sont disponibles sur certaines chaînes de télévision uniquement.

1. Appuyez sur **TEXT**.
↳ L'écran du télétexte apparaît.
2. Appuyez sur **☰** **OPTIONS**.
3. Sélectionnez **[Aperçu programmes]**, et appuyez sur **OK**.
↳ La page Aperçu programmes apparaît.
4. Sélectionnez un sujet.
5. Appuyez sur **OK** pour afficher la page correspondante.

Créer et utiliser les listes des chaînes favorites

Vous pouvez créer une liste de vos chaînes favorites pour pouvoir sélectionner facilement ces chaînes.

Afficher seulement la liste des chaînes favorites

1. Lorsque vous regardez la télévision, appuyez sur **☰ LIST** ou **OK**.
↳ Le menu de la liste des chaînes s'affiche.
2. Appuyez sur **☰** **OPTIONS**.
3. Sélectionnez **[Sélectionner la liste] > [Favori]**, puis appuyez sur **OK**.
↳ Seulement les chaînes dans la liste des chaînes favorites apparaissent dans le tableau des chaînes.



Remarque

- Le tableau des chaînes favorites est vide jusqu'à ce que vous ajoutiez des chaînes dans la liste des chaînes favorites.

Afficher toutes les chaînes

Vous pouvez quitter la liste des chaînes favorites et afficher toutes les chaînes disponibles à la place.

1. Lorsque vous regardez la télévision, appuyez sur **☰ LIST** ou **OK**.
↳ Le menu de la liste des chaînes s'affiche.
2. Appuyez sur **☰** **OPTIONS**.
3. Sélectionnez **[Sélectionner la liste] > [Tous]**, et appuyez sur **OK**.
↳ Toutes les chaînes seront affichées dans la liste des chaînes.



Remarque

- Toutes les chaînes favorites sont indiquées par un astérisque lorsque vous ouvrez la liste des chaînes.

Gérer la liste des chaînes favorites

1. Lorsque vous regardez la télévision, appuyez sur **≡ LIST** ou **OK**.
↳ Le menu de la liste des chaînes apparaît.
2. Appuyez sur **☰ OPTIONS**.
3. Sélectionnez **[Sélectionner la liste] > [Tous]**, et appuyez sur **OK**.
4. Appuyez sur **☰ OPTIONS**.
5. Sélectionnez **[Marquer favori]** ou **[Supprimer en tant que préférée]**, et appuyez sur **OK**.
↳ La chaîne est maintenant ajoutée ou supprimée de la liste des chaînes favorites.

Remarque

- Toutes les chaînes favorites sont indiquées par un astérisque dans la liste des chaînes.

Utiliser le Guide électronique des programmes

Le guide des programmes (EPG) est un guide affiché à l'écran disponible pour les chaînes numériques. Il vous permet de :

- Afficher une liste des programmes numériques actuellement disponibles
- Vérifier les programmes futurs
- Grouper les programmes par type de programme
- D'afficher des rappels lorsque des programmes débutent
- Configuration des chaînes préférées du guide des programmes

Afficher le EPG

1. Appuyez sur **🏠**.
2. Sélectionnez **[Guide des programmes]**, et appuyez sur **OK**.
↳ Le guide des programmes apparaît et contient des informations sur les programmes disponibles.

Remarque

- Le guide des programmes est seulement disponible dans certains pays et peut prendre plusieurs secondes avant de s'afficher.

Changer les options du guide des programmes

Vous pouvez créer ou effacer des rappels, changer le jour, et accéder à d'autres options utiles dans le menu des options du guide des programmes

1. Appuyez sur **🏠**.
2. Sélectionnez **[Guide des programmes]**, et appuyez sur **OK**.
3. Appuyez sur **☰ OPTIONS**.
↳ Le guide des programmes apparaît.
4. Sélectionnez une des options suivantes puis appuyez sur **OK**.
 - **[Définir rappel] / [Effacer rappel]** : Pour ajouter ou effacer des rappels de programme.
 - **[Modifier le jour]** : Pour choisir le jour du guide des programmes.
 - **[Plus d'info]** : Pour afficher les informations des programmes.
 - **[Rechercher par genre]** : Pour rechercher les programmes TV par genre.
 - **[Programmer des rappels]** : Affiche les rappels des programmes. Seulement disponibles pour les programmes futurs.
 - **[Mettre à jour les données du guide]** : Pour mettre à jour les informations du guide des programmes.

Afficher l'horloge du téléviseur

Vous pouvez afficher une horloge sur l'écran du téléviseur. L'horloge affiche l'heure actuelle à l'aide des données d'heure que votre opérateur de services de télévision vous a envoyées.

Régler l'horloge du téléviseur manuellement

Dans certains pays, vous devez régler manuellement l'horloge du téléviseur.

1. Appuyez sur **▲**.
2. Sélectionnez **[Configuration]** > **[Paramètres TV]** > **[Préférences]** > **[Horloge]**.
3. Sélectionnez **[Horloge auto]**, et appuyez sur **OK**.
4. Sélectionnez **[Manuelle]**, et appuyez sur **OK**.
5. Sélectionnez **[Heure]** ou **[Date]**, et appuyez sur **OK**.
6. Appuyez sur les **boutons de navigation** pour régler l'heure ou la date.
7. Sélectionnez **[Fait]**, et appuyez sur **OK**.
8. Appuyez sur **▲** pour quitter.

Remarque

- Si votre pays supporte les diffusions numériques, l'horloge affiche l'heure fournie par votre opérateur de services de TV.

Afficher l'horloge du téléviseur

1. Lorsque vous regardez la télévision, appuyez sur **☰** **OPTIONS**.
↳ Le menu des options s'affiche.
2. Sélectionnez **[Horloge]**.
3. Appuyez sur **OK**.

Remarque

- Pour désactiver l'horloge, répétez la procédure.

Changer le mode de l'horloge

1. Appuyez sur **▲**.
2. Sélectionnez **[Configuration]** > **[Paramètres TV]** > **[Préférences]** > **[Horloge]** > **[Horloge auto]**.
3. Sélectionnez **[Automatique]** ou **[Manuelle]**, et appuyez sur **OK**.

Régler le fuseau horaire.

Remarque

- Cette option est seulement disponible en Espagne et au Portugal.

1. Appuyez sur **▲**.
2. Sélectionnez **[Configuration]** > **[Paramètres TV]** > **[Préférences]** > **[Horloge]** > **[Horloge auto]** > **[Manuelle]**, puis appuyez sur **OK**.
3. Sélectionnez **[Fuseau horaire]**, puis appuyez sur **OK**.
4. Sélectionnez votre fuseau horaire, puis appuyez sur **OK**.

Utiliser Heure d'été



Remarque

- Cette option est seulement disponible que si vous avez sélectionné **[Horloge auto]** > **[Manuelle]**.

1. Appuyez sur **⬆**.
2. Sélectionnez **[Configuration]** > **[Paramètres TV]** > **[Préférences]** > **[Horloge]** > **[Horloge auto]** > **[Manuelle]**, puis appuyez sur **OK**.
3. Sélectionnez **[Param. heure d'été]**, puis appuyez sur **OK**.
4. Sélectionnez **[Standard]** or **[Horaire d'été]**, puis appuyez sur **OK**.

Utiliser les minuteurs

Vous pouvez utiliser les minuteurs pour mettre le téléviseur en veille à une heure prédéfinie.



Astuce

- Réglez l'horloge du téléviseur avant d'utiliser les minuteurs.

Mettre automatiquement le téléviseur en veille (minuteur d'arrêt programmé)

Le minuteur d'arrêt programmé met le téléviseur en veille après une durée prédéfinie.



Astuce

- Vous pouvez éteindre votre téléviseur n'importe quand, ou réinitialiser le minuteur d'arrêt programmé pendant le compte à rebours.

1. Appuyez sur **⬆**.
2. Sélectionnez **[Configuration]** > **[Paramètres TV]** > **[Préférences]** > **[Arrêt programmé]**.
↳ Le menu **[Arrêt programmé]** apparaît.

3. Choisissez une durée.
↳ Si vous choisissez zéro, le minuteur d'arrêt programmé s'éteint.
4. Appuyez sur **OK** pour activer le minuteur d'arrêt programmé.
↳ Le téléviseur entre automatiquement en veille après la durée spécifiée.

Bloquer les contenus inappropriés

Vous pouvez empêcher vos enfants de regarder certains programmes ou certaines chaînes en bloquant le téléviseur.

Régler ou changer le code

1. Appuyez sur **⬆**.
2. Sélectionnez **[Configuration]** > **[Réglage des chaînes]** > **[Verrou parental]**.
3. Choisissez **[Définir code]** ou **[Code de modification]**.
↳ Le menu **[Définir code]** / **[Code de modification]** apparaît.
4. Entrez votre code avec les **boutons numériques**.
↳ Suivez les instructions à l'écran pour créer ou changer votre code PIN.



Astuce

- Si vous avez oublié votre code, entrez '8888' pour ignorer tous les codes existants.

Bloquer ou débloquer une ou plusieurs chaînes

1. Appuyez sur **▲** > **[Configuration]** > **[Réglage des chaînes]** > **[Verrou parental]** > **[Verrouil. chaîne]**.
↳ Une liste des chaînes s'affiche.
2. Sélectionnez la chaîne que vous voulez bloquer ou débloquer et appuyez sur **OK**.
↳ La première fois que vous bloquez ou débloquent une chaîne, vous devrez entrer votre code PIN.
3. Entrez votre code et appuyez sur **OK**.
↳ Si la chaîne est bloquée, une icône de verrouillage s'affiche.
4. Répétez cette méthode pour bloquer ou débloquent d'autres chaînes.
5. Pour activer le blocage, allumez et éteignez le téléviseur.
↳ Lorsque vous essayez de sélectionner des chaînes bloquées en utilisant la liste des chaînes, vous serez invité à entrer votre code PIN.

Régler les réglages de contrôle parental

Certains diffuseurs numériques ont une classification en fonction de l'âge pour leurs programmes. Vous pouvez régler le téléviseur pour qu'il n'affiche que les programmes avec une classification appropriée pour vos enfants.

1. Appuyez sur **▲**.
2. Sélectionnez **[Configuration]** > **[Réglage des chaînes]** > **[Verrou parental]** > **[Contrôle parental]**.
↳ Un écran de configuration de code apparaît.
3. Entrez votre code avec les **boutons numériques**.
↳ Le menu de classification apparaît.

4. Sélectionnez un niveau d'âge puis appuyez sur **OK**.
5. Appuyez sur **▲** pour quitter.

Changer la langue

En fonction de votre diffuseur, vous pouvez changer la langue audio, la langue du sous-titrage ou les deux, pour une chaîne de télévision. Plusieurs langues audio, de sous-titrage, ou les deux, sont diffusées via le télétexte ou les diffusions numériques DVB-T. Diffusions avec double son : Avec les diffusions numériques, vous pouvez sélectionner la langue du sous-titrage.

Changer la langue du menu

1. Appuyez sur **▲**.
2. Sélectionnez **[Configuration]** > **[Paramètres TV]** > **[Préférences]** > **[Langue des menus]** et appuyez sur **OK**.
3. Choisissez une langue, puis cliquez sur **OK**.

Changer la langue audio

Vous pouvez choisir une langue audio si elle est offerte par votre diffuseur. Avec les chaînes numériques, plusieurs langues peuvent être disponibles. Avec les chaînes analogiques, un maximum de deux langues peuvent être disponibles.

1. Lorsque vous regardez la télévision, appuyez sur **☰** **OPTIONS**.
2. Pour les chaînes numériques, sélectionnez **[Langue audio]**, sélectionnez la langue désirée et appuyez sur **OK**.
3. Pour les chaînes analogiques, sélectionnez **[Dual I-II]**, sélectionnez l'une des deux langues et appuyez sur **OK**.

Afficher ou cacher les sous-titres

1. Lorsque vous regardez la télévision, appuyez sur **SUBTITLE**.
2. Sélectionnez une des commandes suivantes puis appuyez sur **OK**.
 - **[Arrêt]** : Pour ne jamais afficher les sous-titres.
 - **[Marche]** : Pour toujours afficher les sous-titres.
 - **[Activé pendt silence]** : Lorsque le son est coupé, les sous-titres s'affichent.



Remarque

- Répétez cette méthode pour activer les sous-titres sur chaque chaîne analogique.
- Sélectionnez **[Sous-titres] > [Arrêt]** pour éteindre les sous-titres.

Sélectionner une langue de sous-titres pour les chaînes numériques



Remarque

- Lorsque vous sélectionnez une langue de sous-titres pour une chaîne de TV numérique comme décrit ci-dessous, la langue de sous-titres préférée réglée dans le menu d'installation sera alors ignorée.

1. Lorsque vous regardez la télévision, appuyez sur **OPTIONS**.
2. Sélectionnez **[Lang. sous-titres]**, et appuyez sur **OK**.
3. Sélectionnez une langue pour les sous-titres.
4. Appuyez sur **OK** pour confirmer.

Mettre à jour du logiciel du téléviseur

Philips s'efforce en permanence d'améliorer ses produits et nous vous recommandons de mettre à jour le logiciel du téléviseur lorsque des mises à jour sont disponibles.

Méthodes pour mettre à jour le logiciel du téléviseur

Vous pouvez mettre à jour le logiciel du téléviseur de plusieurs manières :

A : avec un périphérique USB, ou
B : lorsque vous êtes invité par des diffusions numériques.

A : avec un périphérique USB,

Pour mettre à jour avec un périphérique USB, vous aurez besoin de :

- Un ordinateur avec accès Internet
- Un périphérique USB.

Etape 1 : Vérifier la version du logiciel

1. Appuyez sur .
2. Sélectionnez **[Configuration] > [Paramètres logiciel] > [Info logiciel actuel]**.
↳ Les informations du logiciel actuel s'afficheront.
3. Notez le numéro de la version du logiciel.
4. Pour retourner, appuyez sur **OK**.
5. Pour quitter, appuyez sur .

Etape 2 :Télécharger et mettre à jour avec la nouvelle version du logiciel

1. Branchez un périphérique USB.
2. Appuyez sur **▲**.
3. Sélectionnez **[Configuration] > [Mise à jour logiciel]**.
4. Suivez les instructions pour copier un fichier sur votre périphérique USB.
5. Branchez le périphérique USB sur votre ordinateur puis double-cliquez sur le fichier.
↳ Une page Web s'ouvrira.
6. Suivez les instructions dans la page Web.
 - Si la version de votre logiciel est la même que celle du fichier de mise à jour du logiciel, vous n'avez pas besoin de mettre à jour le logiciel de votre téléviseur.
 - Si la version de votre logiciel est plus petite que celle du fichier de mise à jour du logiciel, téléchargez le fichier de mise à jour du logiciel dans le répertoire racine de votre périphérique USB.
7. Débranchez le périphérique USB de l'ordinateur.

B:Vérifier les mises à jour via diffusions numériques

Vous pouvez vérifier si des mises à jour sont disponibles via les diffusions numériques.

1. Appuyez sur **▲**.
2. Sélectionnez **[Configuration] > [Paramètres logiciel] > [Rechercher maj majeures]**.
3. Si une mise à jour est disponible, suivez les instructions à l'écran pour effectuer la mise à jour.
↳ Le téléviseur redémarre automatiquement à la fin de la mise à jour du logiciel.

Changer les préférences du téléviseur

Utilisez le menu des préférences pour personnaliser les réglages de votre téléviseur.

1. Appuyez sur **▲**.
2. Sélectionnez **[Configuration] > [Paramètres TV] > [Préférences]**.
3. Sélectionnez une des commandes suivantes puis appuyez sur **OK**.
 - **[Langue des menus]** : Pour sélectionner une langue de menu.
 - **[Arrêt programmé]** : Pour mettre le téléviseur en veille après une durée prédéfinie.
 - **[Lieu]** : Pour optimiser les réglages du téléviseur en fonction de votre lieu - maison ou magasin.
 - **[Etiquette E]** : Cette option règle le téléviseur en mode Magasin. S'il y a un OSD à l'écran, Etiquette E ne s'affiche pas.
 - **[Barre volume]** : Affiche la barre du volume lorsque vous réglez le volume.
 - **[Extinction auto.]** : Pour économiser de l'énergie, réglez le téléviseur afin qu'il s'éteigne automatiquement après une période d'inactivité.
 - **[Taille info sur la chaîne]** : Changez le type des informations affichées lorsque vous changez de chaîne.
 - **[Retard sortie audio]** : Synchronise automatiquement l'image du téléviseur avec l'audio d'un système de cinéma maison connecté.
 - **[Décalage de la sortie audio]** : Régler le décalage de la sortie audio.
 - **[Télétexte 2.5]** : Télétexte 2.5 offre plus de couleurs et des meilleurs graphiques que le télétexte normal pour le texte.
 - **[Horloge]** : Affiche ou enlève l'heure du téléviseur, et permet de régler les options de l'horloge.

Démarrer une démonstration du téléviseur

Vous pouvez utiliser les démonstrations pour mieux comprendre les fonctions de votre téléviseur. Certaines de ces démonstrations ne sont pas disponibles sur certains modèles. Les démonstrations disponibles sont affichées dans la liste du menu.

1. Lorsque vous regardez la télévision, appuyez sur **▲**.
2. Sélectionnez **[Configuration]** > **[Voir la démo]**, **OK**.
3. Sélectionnez une démo et appuyez sur **OK** pour l'afficher.
4. Pour quitter, appuyez sur **➔**.

Réinitialiser les réglages du téléviseur

Vous pouvez restaurer les réglages d'usine par défaut pour l'image et le son de votre téléviseur. Les réglages d'installation des chaînes restent les mêmes.

1. Appuyez sur **▲**.
2. Sélectionnez **[Configuration]** > **[Paramètres TV]** > **[Préréglages usine]** et appuyez sur **OK**.
3. Si vous êtes invité à entrer un code, entrez le code de contrôle parental (voir « Régler ou changer le code » à la page 27).
↳ Un message de confirmation s'affiche.
4. Appuyez sur **OK** pour confirmer.

9 Multimédia

Ce chapitre explique comment faire pour utiliser les fonctions multimédia.

Jouer des photos, de la musique et des vidéos sur des périphériques USB

Formats vidéo supportés par le périphérique USB :

- Périphériques de stockage pris en charge : USB (seulement les périphériques de stockage USB FAT ou FAT 32 sont pris en charge.)
- Formats de fichiers multimédia pris en charge :
 - Image : JPEG (*.jpg), PNG
 - Audio : MPEG1 (*.mp3)
 - Vidéo : *.avi, *.mp4, *.mov, *.mkv, *.mpg, *.mpeg

Branchez un périphérique USB pour jouer les photos, la musique ou les vidéos qu'il contient.

1. Allumez le téléviseur.
2. Branchez le périphérique USB sur le port USB sur le bord du téléviseur.
3. Appuyez sur **▲**.
4. Sélectionnez **[Parcourir USB]**, et appuyez sur **OK**.
 - ↳ Le navigateur USB apparaît.



Avertissement

- Philips ne peut être tenu responsable en cas d'incompatibilité du périphérique de stockage USB ni en cas de dommages ou de perte de données du périphérique.

Afficher des photos

1. Dans le navigateur USB, sélectionnez **[Image]**, et appuyez sur **OK**.
2. Sélectionnez une photo ou un album photo et appuyez sur **OK** pour afficher la photo agrandie sur l'écran du téléviseur.
 - Pour afficher la photo précédente ou suivante, appuyez sur **◀▶**.
3. Pour retourner, appuyez sur **↶**.

Afficher un diaporama de vos photos

1. Lorsqu'une image en plein écran d'une photo est affichée, appuyez sur **OK**.
 - ↳ Un diaporama commencera avec la photo sélectionnée.
- Appuyez sur les boutons suivants pour contrôler la lecture :
 - **▶** pour jouer.
 - **||** pour pauser.
 - **◀▶** pour aller à la photo précédente ou suivante.
 - **■** pour arrêter.
- Pour retourner, appuyez sur **↶**.

Changer les réglages du diaporama

1. Lorsque vous regardez un diaporama, appuyez sur **☰** **OPTIONS**.
 - ↳ Le menu des options du diaporama s'affiche.
2. Sélectionnez une des commandes suivantes puis appuyez sur **OK**.
 - **[Démarrer/Arrêter diaporama]** : Pour commencer ou arrêter le diaporama.
 - **[Trans. diapo.]** : Pour régler l'effet de transition entre les images.
 - **[Fréquence diapo.]** : Pour régler la durée d'affichage de chaque photo.
 - **[Répéter] / [Lire une fois]** : Pour afficher les images dans le dossier une fois, ou les répéter.

- **[Lect. aléatoire désact. (Off)] / [Lect. aléatoire activée (On)]** : Pour afficher les images dans l'ordre ou de manière aléatoire.
 - **[Pivoter image]** : Pour tourner la photo.
 - **[Afficher info]** : Pour afficher le nom, la date, la taille de l'image et l'image suivante dans le diaporama.
3. Pour retourner, appuyez sur **↶**.



Remarque

- **[Pivoter image]** et **[Afficher info]** apparaissent seulement lorsque le diaporama est pausé.

Écouter de la musique

1. Dans le navigateur USB, sélectionnez **[Musique]**, et appuyez sur **OK**.
2. Sélectionnez une piste ou un album et appuyez sur **OK** pour commencer à jouer.
3. Pour contrôler la lecture, appuyez sur les boutons suivants :
 - **▶** pour jouer.
 - **||** pour pauser.
 - **◀** ou **▶** pour jouer la piste précédente ou suivante.
 - **◀◀** or **▶▶** pour avancer ou reculer rapidement.
 - **■** pour arrêter.

Changer les réglages musicaux

- Lorsque vous jouez de la musique, appuyez sur **☰** **OPTIONS** pour accéder aux réglages suivants puis appuyez sur **OK**.
 - **[Arrêter lecture]** : Pour arrêter la lecture.
 - **[Répéter]** : Pour jouer une chanson une fois ou la répéter.
 - **[Lect. aléatoire activée (On)] / [Lect. aléatoire désact. (Off)]** : Pour jouer les chansons dans l'ordre ou de manière aléatoire.
 - **[Afficher info]** : Pour afficher le nom du fichier.

Faire un diaporama avec de la musique

Vous pouvez aussi faire un diaporama des images avec de la musique de fond.

1. Sélectionnez un album avec des chansons.
2. Appuyez sur **OK**.
3. Appuyez sur **↶** pour retourner au navigateur de contenu USB.
4. Sélectionnez un album avec des images.
5. Appuyez sur **OK**.
 - ↳ Le diaporama commence.
6. Pour quitter, appuyez sur **↶**.

Jouer une vidéo

1. Dans le navigateur USB, sélectionnez **[Vidéo]**, puis appuyez sur **OK**.
2. Sélectionnez un fichier vidéo puis appuyez sur **OK** pour commencer à le jouer.
3. Pour contrôler la lecture, appuyez sur les boutons suivants :
 - **▶** pour jouer.
 - **||** pour pauser.
 - **◀** ou **▶** pour jouer le fichier vidéo précédent ou suivant.
 - **◀◀** or **▶▶** pour avancer ou reculer rapidement.
 - **■** pour arrêter.

Changer les paramètres vidéo

- Lorsque vous jouez un fichier vidéo, appuyez sur **☰** **OPTIONS** pour accéder aux réglages suivants puis appuyez sur **OK**.
 - **[Arrêter lecture]** : Arrêter la lecture vidéo.
 - **[Afficher info]** : Pour afficher le nom du fichier.

Débrancher un périphérique USB





Avertissement

- Suivez cette méthode pour éviter d'endommager votre périphérique USB.

1. Appuyez sur  pour quitter le navigateur USB.
2. Attendez cinq secondes puis débranchez le périphérique USB.

Écouter des stations radio numériques

1. Appuyez sur  LIST ou OK.
 - ↳ Le menu de la liste des chaînes s'affiche.
2. Appuyez sur  OPTIONS, puis sélectionnez [Sélectionner la liste] > [Radio].
 - ↳ La liste des stations radio apparaît.
3. Sélectionnez une station radio et appuyez sur OK pour l'écouter.

10 Politique de pixels

Philips s'efforce de livrer des produits de la plus haute qualité. Nous utilisons les processus de fabrication les plus avancés de l'industrie et les méthodes les plus strictes de contrôle de la qualité. Néanmoins, des défauts au niveau des pixels ou des sous-pixels sont parfois inévitables dans les écrans plats. Aucun fabricant ne peut garantir que tous les panneaux seront sans pixel défectueux, mais Philips garantit que tout moniteur avec un nombre inacceptable de défauts sera réparé ou remplacé sous garantie. Cet avis explique les différents types de défauts de pixels et définit les niveaux de défauts acceptables pour chacun des ces types. Pour bénéficier de la réparation ou du remplacement sous garantie, le nombre de défauts de pixels sur un panneau moniteur doit dépasser ces niveaux acceptables. Par exemple, pas plus de 0,0004% des sous-pixels d'un moniteur ne peuvent être défectueux. En outre, étant donné que certains types ou combinaisons de défauts de pixels sont plus remarquables que d'autres, Philips détermine des niveaux de qualité encore plus élevés. Cette garantie est valable dans le monde entier.

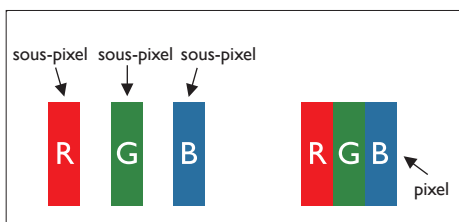

Pixels et sous-pixels

Un pixel, ou élément d'image, est composé de trois sous-pixels correspondants aux couleurs primaires rouge, vert et bleu. Une image se compose d'un grand nombre de pixels. Quand tous les sous-pixels d'un pixel sont allumés, les trois sous-pixels colorés apparaissent ensemble comme un seul pixel blanc. Quand ils sont tous éteints, les trois sous-pixels colorés apparaissent ensemble comme un seul pixel noir. Les autres combinaisons de sous-pixels allumés et éteints apparaissent comme les pixels individuels d'autres couleurs.

Types de défauts de pixels

Les défauts de pixels et de sous-pixels apparaissent sur l'écran de différentes façons. Il existe deux catégories de défauts de pixels et plusieurs types de défauts de sous-pixels dans chaque catégorie.

Points défectueux brillants : Les points défectueux brillants sont des pixels ou sous-pixels toujours allumés ou "activés". Un pixel brillant est donc un sous-pixel qui ressort du fond sombre de l'écran.

Voici les types de pixels brillants défectueux :

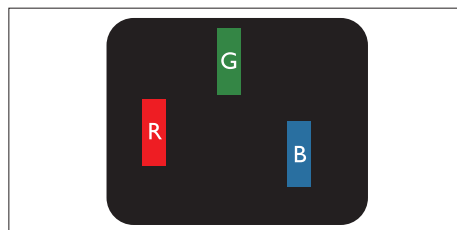

Un sous-pixel rouge, vert ou bleu allumé

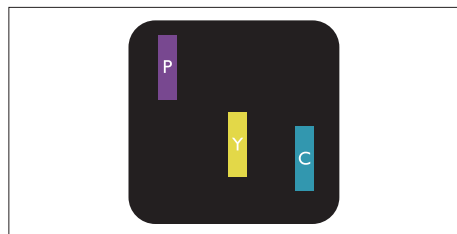

Deux sous-pixels allumés adjacents :

- Rouge + Bleu = Violet
- Rouge + Vert = Jaune
- Vert + Bleu = Cyan (Bleu pâle)

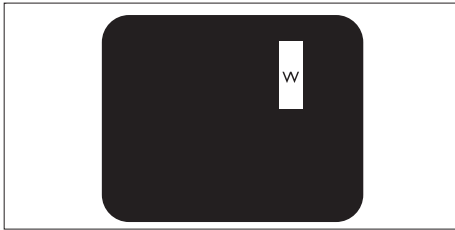

Trois sous-pixels adjacents allumés (un pixel blanc)

Remarque

- Un pixel brillant rouge ou bleu a une luminosité supérieure à 50 % par rapport aux pixels environnants, tandis qu'un pixel brillant vert est 30 % plus lumineux que les pixels environnants.

Points défectueux sombres : Les points défectueux sombres sont des pixels ou sous-pixels toujours noirs ou "éteints". Un pixel sombre est donc un sous-pixel qui ressort du fond clair de l'écran.

Voici les types de pixels sombres défectueux :

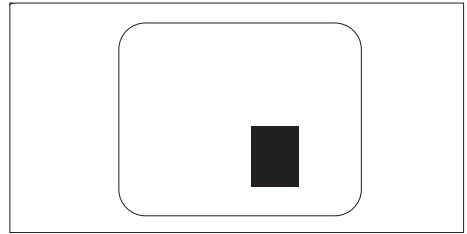
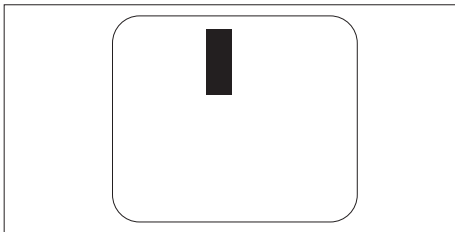

Proximité des défauts de pixels

Du fait que des défauts de même type provenant de pixels et sous-pixels proches les uns des autres peuvent être plus facilement remarqués, Philips spécifie aussi des tolérances pour la proximité des défauts de pixels.

Tolérances des défauts de pixels

Pour bénéficier, pendant la période de garantie, d'une réparation ou d'un remplacement en raison de défauts de pixels, le panneau moniteur plat de Philips doit avoir des défauts de pixels et sous-pixels qui dépassent les tolérances répertoriées dans les tableaux suivants.

POINTS DÉFECTUEUX BRILLANTS	NIVEAU ACCEPTABLE
MODÈLE	221TE5 / 241TE5
1 sous-pixel éclairé	3
2 sous-pixels adjacents éclairés	1
3 sous-pixels adjacents éclairés (un pixel blanc)	0
Distance entre deux points défectueux brillants*	>15mm
Total des points défectueux brillants, tous types confondus	3

POINTS DÉFECTUEUX SOMBRES	NIVEAU ACCEPTABLE
MODÈLE	221TE5 / 241TE5
1 sous-pixel noir	5 ou moins
2 sous-pixels noirs adjacents	2 ou moins
3 sous-pixels noirs adjacents	0
Distance entre deux points défectueux sombres*	>15mm
Nombre total de points défectueux de tous types	5 ou moins

TOTAL DES POINTS DÉFECTUEUX	NIVEAU ACCEPTABLE
MODÈLE	221TE5 / 241TE5
Nombre total de points défectueux brillants ou sombres de tous types	5 ou moins



Remarque

- 1 ou 2 sous-pixels adjacents = 1 point défectueux

11 Guide de dépannage

Cette section décrit les problèmes les plus courants et les solutions recommandées.

Problèmes généraux avec le moniteur

Le moniteur ne s'allume pas :

- Débranchez le cordon d'alimentation de la prise secteur. Attendez une minute puis rebranchez-le.
- Vérifiez que le câble d'alimentation est bien branché.

La télécommande ne marche pas :

- Vérifiez si les piles de la télécommande sont correctement installées, en respectant le sens +/-.
- Remplacez les piles de la télécommande si elles sont usées ou faibles.
- Nettoyez l'émetteur de la télécommande et le capteur du moniteur.

Le menu du moniteur est dans une langue différente

- Changez la langue du menu du moniteur à la langue de votre choix.

Lorsque vous allumez/éteignez le moniteur ou que vous le mettez en veille, vous entendez un bruit craquant venant du boîtier du moniteur :

- Rien à faire. Le son de craquement est un son normal d'expansion et de contraction du moniteur lorsqu'il se refroidit ou chauffe. Il n'affecte pas les performances.

Problèmes avec les chaînes du téléviseur

Les chaînes installées n'apparaissent pas dans la liste des chaînes :

- Vérifiez que la liste des chaînes correcte a été sélectionnée.

Aucune chaîne numérique n'a été trouvée pendant l'installation :

- Vérifiez que le téléviseur supporte DVB-T ou BVD-C dans votre pays. Voir la liste des pays à l'arrière du moniteur.

Problèmes d'image

Le moniteur est allumé mais il n'y a aucune image :

- Vérifiez que l'antenne est bien branchée sur le moniteur.
- Vérifiez que le bon type d'appareil a été sélectionné dans la source du moniteur.

Il y a le son mais pas d'image :

- Vérifiez si les réglages de l'image sont corrects.

La réception du moniteur est mauvaise avec une antenne connectée :

- Vérifiez que l'antenne est bien branchée sur le moniteur.
- Les haut-parleurs, les appareils audio qui n'ont pas été mis à la terre, les lumières au néon, les grand bâtiments et les gros objets peuvent tous affecter la qualité du signal. Si possible, essayez d'améliorer la réception en changeant le sens de l'antenne ou en éloignant les appareils du moniteur.
- Si seulement le signal d'une chaîne est faible, ajustez précisément cette chaîne.

La qualité de l'image des appareils connectés est mauvaise :

- Vérifiez si les appareils sont correctement connectés.
- Vérifiez si les réglages de l'image sont corrects.

Le moniteur n'a pas enregistré vos réglages d'image :

- Vérifiez que le lieu du moniteur est réglé sur le réglage maison. Ce mode est plus flexible pour changer et enregistrer les réglages.

L'image ne rentre pas sur l'écran, elle est trop grande ou trop petite :

- Essayez d'utiliser un format d'image différent.

La position de l'image est incorrecte :

- Les signaux d'image de certains appareils peuvent ne pas s'afficher correctement sur l'écran. Vérifiez la sortie du signal de l'appareil source.

Problèmes de son

Une image est visible mais il n'y a aucun son venant du moniteur :



Remarque

- Si aucun signal audio n'est détecté, le moniteur éteindra automatiquement le son audio - cela n'indique pas un dysfonctionnement.

- Vérifiez que tous les câbles sont correctement branchés.
- Vérifiez si le volume est réglé sur 0.
- Vérifiez si le volume a été coupé.

Une image est visible mais le son est faible :

- Vérifiez si les réglages du son sont corrects.

Une image est visible mais le son ne vient que d'un haut parleur :

- Vérifiez si la balance du son est réglé au centre.

Problèmes de connexion HDMI

Il y a un problème avec les appareils HDMI :

- Veuillez noter que le support HDCP peut augmenter le temps d'affichage du contenu sur le moniteur à partir d'un appareil HDMI.
- Si le moniteur ne reconnaît pas l'appareil HDMI et qu'aucune image ne s'affiche, essayez de sélectionner une source différente puis de resélectionner cette source.
- S'il y a des interruptions sonores occasionnelles, vérifiez si les réglages de sortie de l'appareil HDMI sont corrects.

- Si un adaptateur HDMI/DVI ou un câble HDMI/DVI est utilisé, vérifiez si un autre câble audio est branché sur **ENTRÉE AUDIO PC** (mini-prise seulement).

Problèmes de connexion d'ordinateur

L'affichage de l'ordinateur sur le moniteur n'est pas stable :

- Vérifiez que la résolution et le taux de rafraîchissement de l'ordinateur sont supportés.
- Réglez le format de l'image du moniteur sur non recadré.

Contactez-nous

Si vous n'arrivez pas à résoudre un problème, référez-vous à la section FAQ de ce moniteur sur www.philips.com/support.

Si le problème persiste, contactez le Service clientèle de Philips dans votre pays, comme indiqué dans ce Manuel de l'utilisateur.



Attention

- N'essayez pas de réparer ce moniteur par vous-même. Vous pourriez vous blesser, endommager le moniteur de manière permanente ou annuler la garantie.



Remarque

- Notez le modèle du moniteur et le numéro de série avant de contacter Philips. Ces numéros figurent à l'arrière du moniteur et sur l'emballage.



Version : M524ITEEIT

© 2013 Koninklijke Philips Electronics N.V. Tous droits réservés.

Les spécifications sont sujettes à des modifications sans préavis.

Philips et l'emblème Philips Shield sont des marques commerciales déposées de Koninklijke Philips Electronics N.V. et sont utilisées sous licence de Koninklijke Philips Electronics N.V.

www.philips.com