

221TE5

241TE5

Dansk



www.philips.com/welcome

DA	Bemærkninger & vigtige oplysninger	2
	Brugervejledning	5
	Fejlfinding	35

PHILIPS



Country	Code	Telephone number	Tariff
Austria	+43	0810 000206	€ 0,07
Belgium	+32	078 250851	€ 0,06
Denmark	+45	3525 8761	Local call tariff
Finland	+358	09 2290 1908	Local call tariff
France	+33	082161 1658	€ 0,09
Germany	+49	01803 386 853	€ 0,09
Greece	+30	00800 3122 1223	Free of charge
Ireland	+353	01 601 1161	Local call tariff
Italy	+39	840 320 041	€ 0,08
Luxembourg	+352	26 84 30 00	Local call tariff
The Netherlands	+31	0900 0400 063	€ 0,10
Norway	+47	2270 8250	Local call tariff
Poland	+48	0223491505	Local call tariff
Portugal	+351	2 1359 1440	Local call tariff
Spain	+34	902 888 785	€ 0,10
Sweden	+46	08 632 0016	Local call tariff
Switzerland	+41	02 2310 2116	Local call tariff
United Kingdom	+44	0207 949 0069	Local call tariff

Registrer dit produkt og find hjælp på
www.philips.com/welcome

Disse oplysninger er korrekte på udgivelsestidspunktet. For opdaterede oplysninger, bedes du venligst besøge www.philips.com/support.

Indholdsfortegnelse

1 Bemærkninger	2
2 Vigtigt	3
Find den mest opdaterede brugsvejledning online	4
3 Kom godt i gang, og forbind dine enheder	5
Stik bagpå skærmen	5
Stik på siden af skærmen	6
Brug af CAM-moduler	7
Brug af Philips EasyLink	7
4 Betjeningsknapper	9
Betjeningsknapper på siden	9
Fjernbetjeningen	10
5 Sådan kommer du i gang	11
Tænd og sluk for din skærm, eller stil den på standby.	11
Sådan skifter du kanaler	12
Se fjernsyn fra tilsluttede enheder.	12
Justering af skærmens lydstyrke	13
6 Produktoplysninger	14
Billede/Skærm	14
Understøttede skærmopløsninger	14
Lyd	14
Behagelighed	14
Fod	14
Tuner/Modtagelse/Transmission	15
Tilslutningsmuligheder	15
Strøm	15
Mål	15
Vægt	15
Tilbehør	15
Understøttede skærmstativer	15

7 TV/Kanalinstallation	16
Automatisk installation af kanaler	16
Manuel installation af kanaler	17
Gendøbning af kanaler	17
Omplacering af kanalerne	18
Test af den digitale modtagelse	18

8 Indstillinger	19
Åbning af tv-menuerne	19
Justering af billed- og lydindstillingerne	19
Brug af den universale adgangsmenu	21
Brug af avancerede tekst-tv-funktioner	22
Oprettelse og brug af lister over foretrukne kanaler	23
Brug af den elektroniske programguide.	24
Visning af uret	24
Brug af timer	25
Låsning af uegnet indhold	26
Skift sprog	26
Opdatering af tv-softwaret	27
Ændring af tv-præferencer	28
Start af tv-demo	29
Nulstilling til fabriksindstillingerne	29

9 Multimedie	30
Billedvisning og musikafspilning fra en USB lagerenhed	30

10 Pixelpolitik	32
------------------------	-----------

11 Fejlfinding	35
Generelle problemer med skærmen	35
Problemer med tv-kanaler	35
Billedproblemer	35
Lydproblemer	36
Problemer med HDMI-tilslutningen	36
Problemer med computertilslutningen	36
Kontakt os	36

1 Bemærkninger

2013 © Koninklijke Philips Electronics N.V.
Alle rettigheder forbeholdt

Philips og Philips skjoldsymbol er registrerede varemærker tilhørende Koninklijke Philips Electronics N.V. og bruges med licens fra Koninklijke Philips Electronics N.V."

Specifikationerne kan ændres uden varsel.

Garanti

- Risiko for skade, beskadigelse af skærmen og ugyldiggørelse af garantien! Forsøg aldrig selv at reparere skærmen.
- Brug kun skærmen og tilbehøret, som tilfænkt af producenten.
- Alle handlinger, der udtrykkeligt forbydes i denne vejledning, samt eventuelle justeringer, der ikke anbefales eller tillades i denne vejledning, vil ugyldiggøre garantien.
- Garantidækningen begynder fra den dag du køber din skærm. I to år herefter vil din skærm, i tilfælde af defekter, blive erstattet af mindst en tilsvarende model, som følge af garantidækningen.

Pixelegenskaber

Denne skærm har et højt antal farvepixels. Selvom den har 99,999% effektive pixels eller mere, kan der stadig være konstante prikker, enten sorte eller farvede prikker (rød, grøn eller blå). Dette er en strukturegenskab på skærmen (som er indenfor de normale industristandarder), og er ikke en fejl. Se venligst afsnittet 'Pixelpolitik' i denne vejledning for yderligere oplysninger.

Strømsikring (kun i Storbritannien)

Denne skærm er udstyret med et godkendt støbt stik. Skulle det blive nødvendigt at udskifte strømsikringen, skal den udskiftes med en sikring af samme værdi, som står på selve stikket (f.eks. 10A).

- 1 Fjern sikringsdækslet og sikringen.
- 2 Erstatningssikringen skal stemme overens med BS 1362, og skal være godkendt af ASTA. Hvis du mister sikringen, bedes du venligst kontakte din forhandler vedrørende den korrekte sikringstype.
- 3 Sæt sikringsdækslet på igen.
For at imødekomme kravene i EMC-direktivet, mp el-stikkene på dette produkt ikke adskilles fra el-ledningen.

Ophavsret



VESA, FDMI og VESA stikkompatibel-logoet er alle varemærker tilhørende Video Electronics Standards Association.

® Kensington og Micro Saver er registrerede varemærker i USA tilhørende ACCO World Corporation med udstedede registreringer, og afventende ansøgninger i andre lande verden over.



Fremstillet under licens fra Dolby Laboratories. Dolby og dobbelt D-symbolet er varemærker tilhørende Dolby Laboratories.

2 Vigtigt

Læs og forstå alle instruktionerne, gør du bruger denne skærm. Hvis produktet beskadiges som følge af manglende overholdelse af instruktionerne, vil garantien ikke gælde.

Sikkerhed

- Risiko for elektrisk stød og brand!
 - Udsæt aldrig skærmen for regn eller vand. Stil aldrig væskebeholdere, såsom vaser, i nærheden af skærmen. Hvis der spildes væsker på eller ind i skærmen, skal du øjeblikkeligt trække skærmens stik ud af stikkontakten. Kontakt Philips kundeservice, og få skærmen eftersat, før du bruger den igen.
 - Stil aldrig skærmen, fjernbetjeningen eller batterierne i nærheden af åben ild, eller andre varmekilder, herunder direkte sollys.
For at forhindre spredning af brand, bedes du altid holde stearinlys og andre åbne flammer væk fra skærmen, fjernbetjeningen og batterierne.



- Stik aldrig genstande ind i ventilationsåbningerne eller andre åbninger på skærmen.
- Sørg for, at el-ledningen ikke strammes, når du drejer skærmen. Strammes el-ledningen kan det løsne forbindelserne, og forårsage gnistdannelse.
- Risiko for kortslutning og brand!
 - Udsæt aldrig fjernbetjeningen eller batterierne for regn, vand eller overdreven varme.
 - Sørg for, at strømstikkene ikke klemmes til. Løse strømstik kan forårsage gnister eller brand.

- Risiko for skade og beskadigelse af skærmen!
 - Det kræver to personer at løfte en skærm, der vejer mere end 25kg.
 - Brug kun det medfølgende stativ, hvis du ønsker at stille skærmen på et stativ. Fastspænd stativet ordentligt til skærmen. Stil skærmen på en flad og plan overflade, som kan holde til skærmens og stativets samlede vægt.
 - Hvis skærmen skal hænges på væggen, skal du sørge for at vægmonteringen kan bære skærmens vægt. Fastspænd vægmonteringen til en væg, som kan bære skærmens og vægmonterings samlede vægt. Koninklijke Philips Electronics N.V. kan ikke holdes ansvarlig for forkert udførte vægmonteringer, som har medført ulykker, personskade eller anden beskadigelse.
- Risiko for skader på børn! Følg disse forholdsregler, så skærmen ikke vælter og forårsager skade på børn:
 - Stil aldrig skærmen på en overflade, som er dækket af en dug eller andet materiale, da disse kan hives væk.
 - Sørg for, at ingen dele af skærmen hænger udover kanten på overfladen.
 - Stil aldrig skærmen på et højt møbel (såsom en boghylde), uden at fastgøre både møblet og skærmen til vægges, eller en anden passende støtteenhed.
 - Fortæl børnene, at de ikke må klatre op på møblet for at nå skærmen.
- Risiko for overophedning! Stil aldrig skærmen i et indlukket rum. Efterlad altid ca. 10cm fri plads rundt om skærmen til ventilation. Sørg for, at gardiner og andre genstande ikke dækker over ventilationshullerne på skærmen.
- Risiko for beskadigelse af skærmen! Før du forbinder skærmen til stikkontakten, skal du sørge for at spændingen passer med værdien, som er trykt bag på skærmen. Du må aldrig forbinde skærmen til en stikkontakt, som har en anden spænding.

- Risiko for skade, brand og beskadigelse af el-ledningen! Stil aldrig skærmen eller andre genstande på el-ledningen.
- Sørg for, at du altid har fuld adgang til skærmens el-ledning, så du nemt kan trække stikket ud af stikkontakten.
- Sørg altid for, at trække i stikket, og ikke i ledningen, når du trækker stikket ud.
- Træk stikket og antennenstikket ud, hvis der lader op til tordenvejr. Under et tordenvejr, må du aldrig røre ved nogen dele af skærmen, el-ledningen eller antennekablet.
- Risiko for høreskade! Undgå, at bruge øretelefoner eller høretelefoner med høj lydstyrke, og i længere perioder.
- Hvis skærmen er blevet transporteret i en temperatur under 5°C, skal du pakke den ud, og vente indtil dens temperatur er den samme som stuetemperaturen, før du forbinder den til stikkontakten.

Pleje af skærmen

- Undgå stillestående billeder så meget som muligt. Stillestående billeder er billeder der bliver på skærmen i længere tid. Her er et par eksempler: Skærmmenuer, sorte bjælker og visning af ur. Hvis du skal bruge stillestående billeder, bedes du skrue ned for kontrasten og lysstyrken, så du ikke beskadiger skærmen.
- Træk stikket ud af stikkontakten før rengøring af skærmen.
- Rengør skærmen og rammen med en blød og fugtig klud. Brug aldrig midler so alkohol, kemikalier eller rengøringsmidler på skærmen.
- Risiko for beskadigelse af selve skærmen! Undgå, at røre ved, skubbe, gnide eller slå på skærmen med nogen form for genstande.
- For at undgå deformationer og falmende farver, bedes du tørre væskespil af så hurtigt som muligt.

Genbrug



Din skærm er lavet af materialer og komponenter af høj kvalitet, der kan genbruges og genanvendes.

For at lære mere om vores genbrugsprogram, bedes du venligst besøge www.philips.com/about/sustainability/recycling.

Når du ser et symbol af en overstreget affaldsspand på hjul på et produkt, betyder det at det er dække af EU-direktivet 2002/96/EC:



Bortskaf aldrig produktet sammen med andet husholdningsaffald. Sørg for, at kende de lokale regler om separat indsamling af elektriske og elektroniske produkter. Korrekt bortskaffelse af dit gamle produkt, hjælper med at forhindre negative konsekvenser for miljøet og menneskers sundhed.

Dit produkt indeholder batterier, der er omfattet af EU-direktivet 2006/66/EC, hvilket betyder at de ikke må bortskaffes sammen med almindeligt husholdningsaffald.

Sørg for, at kende de lokale regler om separat indsamling af batterier. Korrekt bortskaffelse af dine batterier, hjælper med at forhindre negative konsekvenser for miljøet og menneskers sundhed.

Find den mest opdaterede brugsvejledning online

Indholdet i denne brugsvejledning kan ændres uden varsel. Du bedes venligst besøge www.philips.com/support, hvis du ønsker at få den mest opdaterede brugsvejledning.

3 Kom godt i gang, og forbind dine enheder

Tillykke med dit nye køb, og velkommen til Philips! For at få det fulde ud af tjenesterne fra Philips, bedes du registrere dit produkt på www.philips.com/welcome.

Dette afsnit beskriver hvordan du forbinder forskellige enheder til de forskellige stik, og giver eksempler, som kan findes i startvejledningen.

Bemærk

- Der kan muligvis bruges forskellige stik, til at forbinde en enhed til din skærm, afhængig af tilgængeligheden og dine behov.

Stik bagpå skærmen

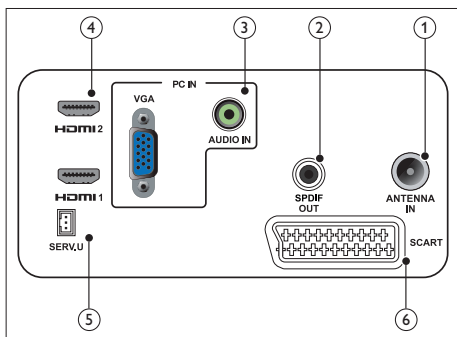

1 TV-ANTENNE

Indgangssignal fra en antenne, kabel eller en satellit.

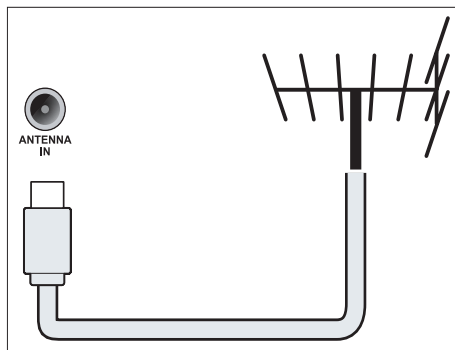

2 SPDIF-UDGANG

Digital lydudgang, som bruges til hjemmebiografer og andre digitale lydsystemer.

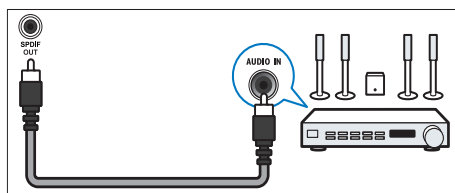

3 PC-INDGANG (VGA og AUDIO IN)

Lyd- og videoindgang, som bruges til en pc.

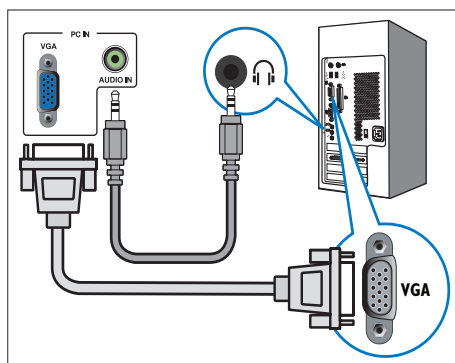

På en forbindelse via VGA, skal du også bruge et lyd-kabel.

④ HDMI

Digital lyd- og videoindgang, som bruges til HD digitale enheder, såsom en Blu-ray-afspiller.

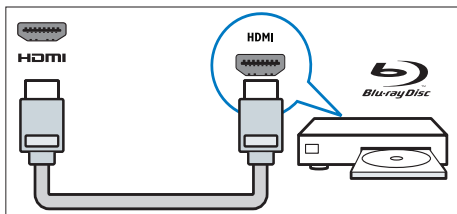

⑤ SERV. U

Bruges kun af serviceteknikerne.

⑥ SCART (RGB / CVBS)

Analog lyd- og videoindgang, som bruges til analoge og digitale enheder, såsom dvd-afspillere og spillekonsoller.

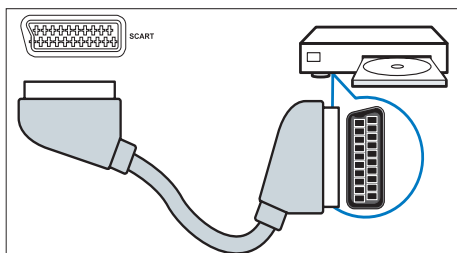

Stik på siden af skærmen

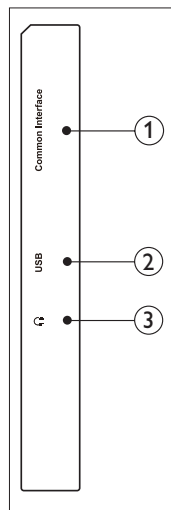

① FÆLLES GRÆNSEFLADE

Stik til et CAM-modul (Conditional Access Module).

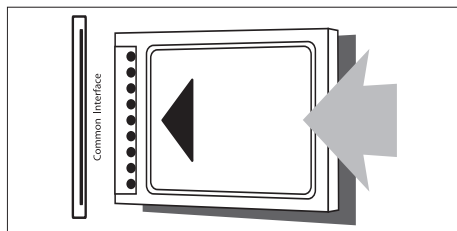

② USB

Til musik, billeder og video.

③ Hovedtlf.

Lydudgang til dine hovedtelefoner.

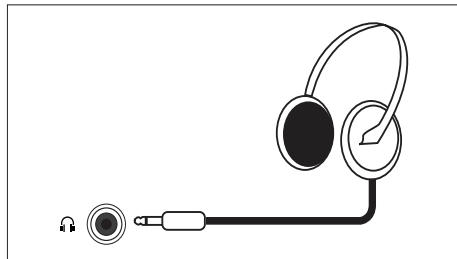

Brug af CAM-moduler

Et CAM-modul fås gerne af en tv-udbyder, og bruges til at afkode digitale tv-kanaler.

Bemærk

- Se venligst i dokumenterne fra din tv-udbyder, om hvordan du sætter et smartkort i CAM-modulet.

Isætning og aktivering af et CAM-modul

Forsigtig

- Sørg for at følge instruktionerne nedenfor. Sættes CAM-modulet i forkert, kan det beskadige både modulet og dit fjernsyn.

1. Sluk for fjernsynet, og træk stikket ud af stikkontakten.
2. Følg instruktionerne, som står på CAM-modulet, og sæt det forsigtigt i **COMMON INTERFACE** stikket på siden af fjernsynet.
3. Tryk CAM-modulet helt ind.
4. Sæt stikket i stikkontakten igen.
5. Tænd for fjernsynet, og vent indtil CAM-modulet er aktiveret. Dette kan tage et par minutter. Undgå, at trække CAM-modulet ud af stikket når det er i brug - dette kan deaktivere den digitale tjeneste.

Adgang til CAM-tjenesterne

1. Isæt og aktiver CAM-modulet.
2. Tryk på  **OPTIONS (indstillinger)**.
3. Vælg **[Common interface]**.
 - ↳ Herefter vises programmerne fra din digitale tv-udbyder.

Bemærk

- Denne menu kommer kun frem, hvis CAM-modulet er sat i og aktiveret korrekt.

Brug af Philips EasyLink

Få det meste ud af din HDMI-CEC-kompatible enhed, ved brug af Philips EasyLink betjeningsfunktioner:

For at aktivere Philips EasyLink, skal du:

- Forbind en HDMI-CEC-kompatibel enhed til HDMI-stikket
- Konfigurer den HDMI-CEC-kompatible enhed ordentligt.
- Tænde for EasyLink

Bemærk

- Den EasyLink-kompatible enhed skal være tændt, og være valgt som kilde.
- Philips garanterer ikke at fjernbetjeningen virker 100% på alle HDMI-CEC-enheder.

Tænd og sluk for EasyLink

Når du starter en HDMI-CEC-kompatibel enhed, tænder fjernsynet fra standby, og skifter til den korrekte kilde.

Bemærk

- Hvis du ikke ønsker at bruge Philips EasyLink, skal du blot slukke for funktionen.

1. Tryk på .
2. Vælg **[Opsæt]** > **[TV-indstillinger]** > **[EasyLink]** > **[EasyLink]**.
3. Vælg **[Til]** eller **[Fra]**, og tryk herefter på **OK**.

Link tv-højtalerne til EasyLink funktionen

Hvis du forbinder en HDMI-CEC-kompatibel enhed, som har højttalere, kan du vælge at høre lyden fra fjernsynet på enhedens højttalere, i stedet for på fjernsynet.

Når du afspiller indhold fra en EasyLink-kompatibel hjemmebiograf, og du ønsker at slå lyden på fjernsynet fra automatisk, skal du blot tænde for EasyLink funktionen.

1. Forbind en HDMI-CEC-kompatibel enhed til HDMI-stikket.
2. Forbind et lyd kabel fra SPDIF-UDGANGEN til AUDIO-INDGANGEN på din EasyLink-kompatible enhed (se afsnittet 'Stik bag på skærmen' på side 5).
3. Konfigurer den HDMI-CEC-kompatible enhed ordentligt (se i brugsvejledningen til enheden).
4. Tryk på **▲**.
5. Vælg **[Opsæt]** > **[TV-indstillinger]** > **[EasyLink]** > **[EasyLink]**.
6. Vælg **[Til]**, og tryk herefter på **OK**.
7. Vælg **[Tv-højtalere]**, og tryk herefter på **OK**.
8. Vælg en af følgende, og tryk herefter på **OK**.
 - **[Fra]**: Sluk for tv-højtalerne.
 - **[Til]**: Tænd for tv-højtalerne.
 - **[EasyLink]**: Stream lyden fra fjernsynet via den tilsluttede HDMI-CEC-enhed. Skift lyden fra fjernsynet til den tilsluttede HDMI-CEC-lydenhed via justeringsmenuen.

Vælg højttalerudgangen via justeringsmenuen

Hvis **[EasyLink]** vælges, skal du åbne justeringsmenuen og skifte lyden fra fjernsynet.

1. Tænd for fjernsynet og tryk på **III ADJUST** (juster).
2. Vælg **[Højtaler]**, og tryk herefter på **OK**.
3. Vælg en af følgende, og tryk herefter på **OK**:
 - **[TV]**: Er som standard slået til. Stream lyden fra fjernsynet via fjernsynet og den tilsluttede HDMI-CEC-lydenhed, indtil enheden skifter til lyd betjening. Lyden fra fjernsynet streames herefter via den tilsluttede enhed.
 - **[Forstærker]**: Stream lyden via den tilsluttede HDMI-CEC-enhed. Hvis systemets lyd funktion ikke er aktiveret på enheden, vil lyden fortsat komme fra fjernsynet.

Bemærk

- For at slå lyden på fjernsynet fra, skal du vælge **[Tv-højtalere]** > **[Fra]**.

4 Betjeningsknapper

Betjeningsknapper på siden

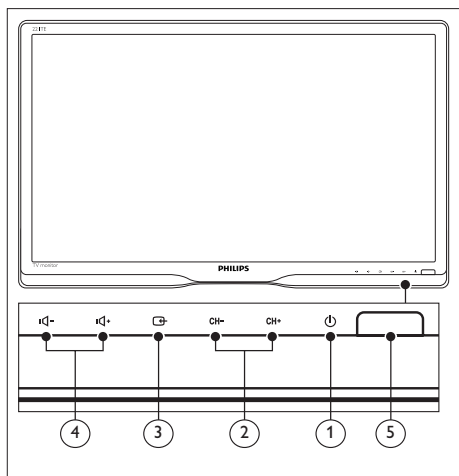

- ① **TÆND/SLUK:** Tænd og sluk for skærmen. Skærmen slukker ikke helt, før stikket trækkes ud af stikkontakten.
- ② **CH +/-:** Skift mellem kanalerne.
- ③ **KILDE**
Vælg en indgangskilde.
Vend tilbage til forrige skærm, og afslut skærmmenuen.
- ④ **🔊 / 🔊+ :** Skru op og ned for lyden.
- ⑤ **Strømindikator:**
Rød lysdiode: RC standby. / PC standby.

Fjernbetjeningen

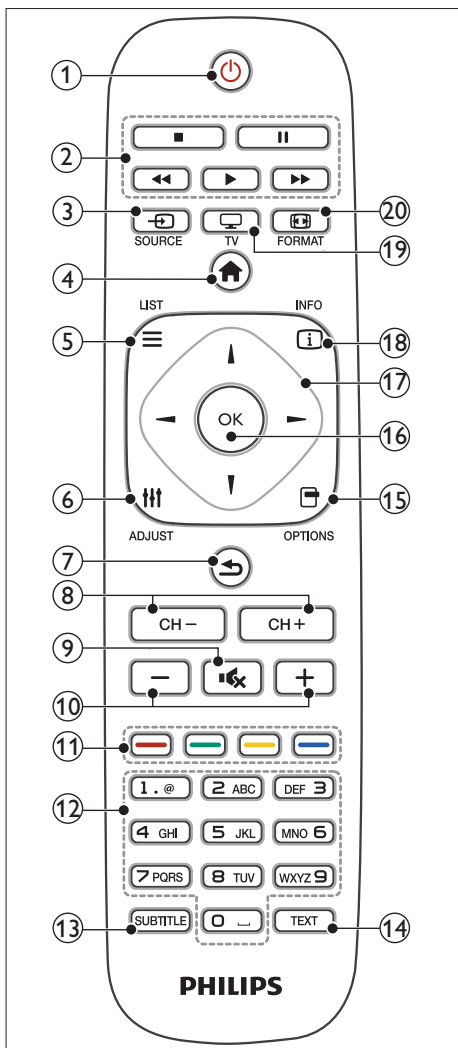

① **⏻ (Stil på standby)**

- Stil skærmen på standby, hvis den er tændt.
- Tænd for skærmen, hvis den er på standby.

② **Afspilningsknapper**

Betjen video og musik.

③ **📺 SOURCE (KILDE)**

Vælg mellem tilsluttede enheder.

④ **🏠 (Hjem)**

Gå til startside.

⑤ **☰ LIST (LISTE)**

Åbn menuen og vælg en kanaloversigt.

⑥ **⚙️ ADJUST (JUSTER)**

Åbn en menu og juster en indstilling.

⑦ **↶ (Tilbage)**

- Vend tilbage til forrige skærm.
- Vend tilbage til sidst sete kanal.

⑧ **CH - / CH +**

Skifter kanal

⑨ **🔊 (Lyd fra)**

Slå lyden til og fra.

⑩ **+/- (Lydstyrke)**

Skru op og ned for lyden.

⑪ **Farvede knapper**

Vælg en opgave eller en indstilling.

⑫ **0-9 (Tal-knapper)**

Vælg en kanal.

⑬ **SUBTITLE (UNDERTEKSTER)**

Slå underteksterne til og fra.

⑭ **TEXT (TEKST)**

Åbn og luk for tekst-tv

⑮ **☑️ OPTION (VALGMULIGHEDER)**

Åbn indstillingerne vedrørende aktuell aktivitet eller valg.

⑯ **OK**

Bekræft en indtastning eller et valg.

⑰ **▲ ▼ ◀ ▶ (Navigationsknapper)**

Naviger gennem menuerne og vælg forskellige punkter.

⑱ **📄 INFO**

Viser oplysninger om den aktuelle aktivitet.

⑲ **📺 TV**

Skifter kilden til tv.

⑳ **🖼️ FORMAT**

Skift mellem billedformaterne.

5 Sådan kommer du i gang

Denne afsnit beskriver hvordan du bruger skærmens grundlæggende funktioner:

Tænd og sluk for din skærm, eller stil den på standby.

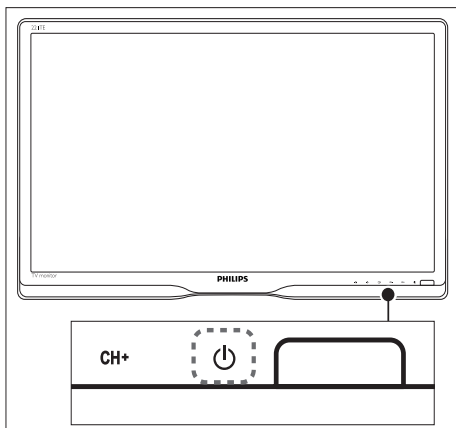
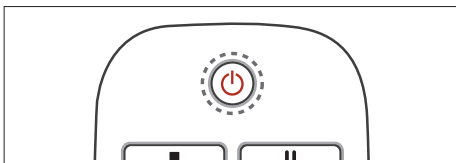

Sådan tænder du for skærmen

- Hvis standbyindikatoren er slukket, skal du trykke på **⏻ TÆND/SLUK** knappen under frontpanelet.
- Hvis standby-indikatoren lyser rød, skal du trykke på **⏻ (Stil på standby)** på fjernbetjeningen.

Sådan stiller du skærmen på standby

- Tryk på **⏻ (Stil på standby)** på fjernbetjeningen.
 - ↳ Standby-indikatoren skifter herefter til rød.

Sådan slukker du for skærmen

- Tryk på **⏻ TÆND/SLUK** knappen under frontpanelet.
 - ↳ Herefter slukker standby-indikatoren.

Tip

- Selvom din skærm bruger meget lidt strøm, når den er på standby, bruger den om ikke andet strøm. Hvis skærmen ikke skal bruges i længere tid, bedes du trækkes skærmens stik ud af stikkontakten.

Bemærk

- Hvis du ikke kan finde din fjernbetjening, og du vil tænde for skærmen mens den er på standby, skal du trykke på **⏻ TÆND/SLUK** knappen under frontpanelet.

Sådan skifter du kanaler

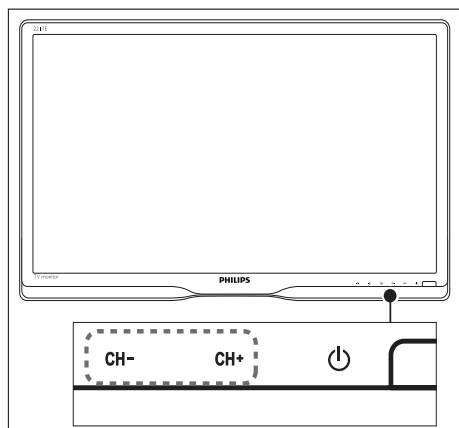
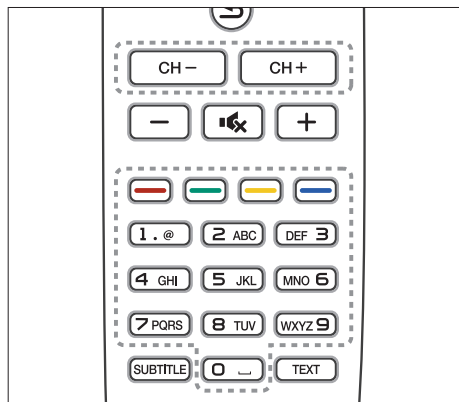

- Brug **CH +/-** knappen, eller indtast et kanalnummer med taltasterne på fjernbetjeningen.
- Brug **CH +/-** knappen foran på skærmen.

Se fjernsyn fra tilsluttede enheder.

Bemærk

- Tænd for den tilsluttede enhed, før du vælger en kilde på skærmen.

Sådan vælger du med KILDE knappen

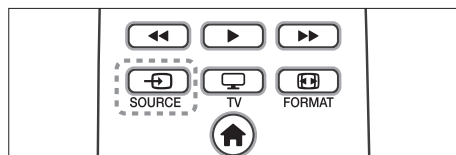



1. Tryk på **SOURCE** knappen.
↳ Herefter vises listen over kilder.
2. Brug **SOURCE**, **▲** eller **▼** til at vælge en enhed.
3. Tryk på **OK**, for at bekræfte dit valg.

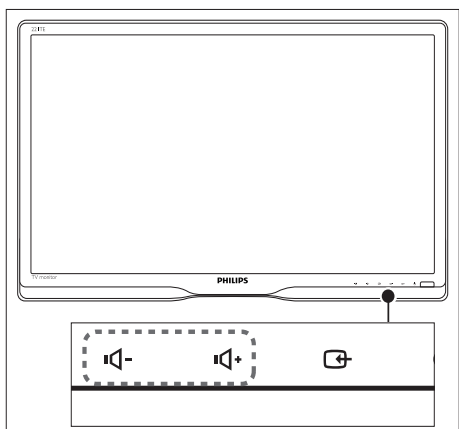
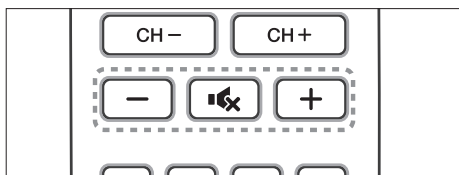

Justering af skærmens lydstyrke



Sådan skruer du op og ned for lyden

- Brug +/- på fjernbetjeningen.
- Brug  /  knapperne foran på skærmen

Sådan slår du lyden til og fra

- Tryk på , for at slå lyden fra.
- Tryk igen på , for at slå lyden til igen.

6 Produktoplysninger

Produktoplysningerne kan ændres uden varsel. For detaljerede produktoplysninger bedes du venligst besøge www.philips.com/support.

Billede/Skærm

- LCD-skærmtype: TFT-LCD
- Baggrundslystype: W-LED-system
- Diagonal skærmstørrelse:
 - 221TE5: 21,5" / 54,6 cm
 - 241TE5: 23,6" / 59,9 cm
- Billedforhold: 16:9, Widescreen
- Skærmopløsning: 1920 x 1080
- Reaktionstid (typisk): 5 ms
- Lysstyrke: 250 cd/m²
- Smart-kontrast: 20000000:1
- Synsvinkel: 170° (H) / 160° (V)
ved C/R > 10
- Kontrastforhold (typ.): 1000:1
- Billedforbedring: Progressiv scan
- Skærmforbedring: Skærm belagt med antirefleksion

Understøttede skærmopløsninger

Computerformater

Opløsning	Opdateringshastighed
Optimal 1920 x 1080	60 Hz

Videoformater

Opløsning	Opdateringshastighed
480i	60Hz
480p	60Hz
576i	50Hz
576p	50Hz
720p	50, 60Hz
1080i	50, 60Hz
1080p	24, 50, 60Hz

Lyd

- Udgangseffekt (RMS): 3W x 2
- Lydforbedring: Incredible Surround, Smart Sound
- Lydsystem: Mono, Stereo, Nicam Stereo

Behagelighed

- Installationsvenlighed: Plug & Play, ATS (Automatic Tuning System)
- Brugervenlighed: Skærmmenu, Programliste, Sidebetjening
- Fjernbetjeningstype: Philips fjernbetjening
- Sprog i skærmmenuen: Bulgarsk, kroatisk, tjekkisk, dansk, hollandsk, engelsk, estisk, finsk, fransk, tysk, græsk, ungarsk, italiensk, kasakhisk, lettisk, litauisk, norsk, portugisisk, polsk, romansk, russisk, serbisk, slovensk, spansk, svensk, tyrkisk, ukrainsk
- Andre funktioner: VESA montering (75x75mm)
- Indstilling af skærmformatet: 4:3, film udvidet 14:9, film udvidet 16:9, undertekster zoom, superzoom, widescreen, auto (WSS)
- Smart-billede: Personlig, Levende, Naturlig, Biograf, Spil, Energibes., Standard, Foto, Brugerdef..
- Smart-lyd: Personlig, Standard, Nyheder, Biograf, Spil, Drama, Sport
- Tekst-tv: 1000 sider smart tekst

Fod

- Tilt: 0/+15 grader

Tuner/Modtagelse/ Transmission

- Antennestik: 75 ohm koaksial (IEC75)
- Tv-system: PAL I, PAL B/G, PAL D/K, SECAM B/G, SECAM D/K, SECAM L/L'
- Videoafspilning: NTSC, PAL, SECAM
- Tunerskærm: PLL
- CI/CI+: Ja (brænd CI+ nøgle i sæt)
- Digital tv: DVB-C, DVB-T
- MHEG-5 v1.06
- Understøtter MPEG-2, MPEG-4
- Tunerbånd: Hyperbånd, S-kanal, UHF, VHF

Tilslutningsmuligheder

- Stik på siden: CI+, USB x 1 (Musik/ Billeder/Video), Høretelefonstik x 1
- Stik bagpå: D-sub x 1, HDMI (1.4a) x 2, Pc-lydindgang x 1, Scart x 1, SPDIF-udgang x 1 (RCA), Tuner x 1

Strøm

- Til-tilstand:
 - 221TE5: 27W (typ.) / 36W (maks.)
 - 241TE5: 31W (typ.) / 40W (maks.)
- Fra: 0,3W (typ.)
- Standby: 0,3W (typ.)
- Omgivende temperatur: 5 °C til 40 °C
- Strømforsyning: 100-240V, 50-60Hz

Mål

- Indpakning i mm (B x H x D):
 - 221TE5: 565 x 434 x 116 mm
 - 241TE5: 606 x 464 x 117 mm
- Produkt med fod (mm):
 - 221TE5: 510,78 x 367,69 x 174,46 mm
 - 241TE5: 559,9 x 395,38 x 174,46 mm
- Produkt uden fod (mm):
 - 221TE5: 510,78 x 316,86 x 74,36 mm
 - 241TE5: 559,9 x 346,5 x 75,71 mm

Vægt

- Produkt med emballage (kg):
 - 221TE5: 4,85 kg
 - 241TE5: 5,36 kg
- Produkt med fod (kg):
 - 221TE5: 3,58 kg
 - 241TE5: 3,91 kg
- Produkt uden fod (kg):
 - 221TE5: 3,35 kg
 - 241TE5: 3,57 kg

Tilbehør

- Medfølgende tilbehør: Strømkabel, fjernbetjening (med batteri), startvejledning, brugervejledning, VGA-kabel

Understøttede skærmstativer

For at sætte skærmen på et stativ, bedes du købe et Philips skærmophæng, eller et VESA-kompatibelt skærmophæng. For at forhindre skade på kabler og stik, bedes du efterlade mindst 5,5cm fri plads bagved skærmen.



Advarsel

- Følg alle vejledninger som følger med skærmophænget. Koninklijke Philips Electronics N.V. kan ikke holdes ansvarlig for forkert udførte monteringer, som har medført ulykker, personskade eller anden beskadigelse.

Skærmstørrelse (tommer)	Nødvendig plads (mm)	Nødvendige monteringsbolte
21,5	75 x 75	4 x M4
23,6	75 x 75	4 x M4

7 TV/Kanalinstallation

Når du først opsætter dit fjernsyn, bliver du bedt om at vælge et menusprog, hvorefter du skal gemme tv- og radiokanalerne (hvis tilgængelige). Herefter kan du geninstallere og finindstille kanalerne.

Automatisk installation af kanaler

Du har mulighed for, at søge efter og gemme kanalerne automatisk.

Trin 1: Vælg dit menusprog

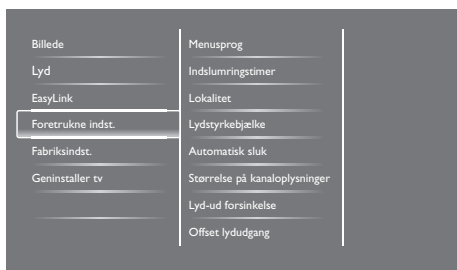

1. Tryk på **⬆**.
2. Vælg **[Opsæt]** > **[Tv-indstillinger]** > **[Foretrukne indst.]** > **[Menusprog]**, og tryk herefter på **OK**.
3. Vælg det ønskede sprog, og tryk herefter på **OK**.

Trin 2: Vælg dit land

Vælg landet, hvor du bruger fjernsynet. Herefter installeres de kanaler, som er tilgængelige i dit land, på dit fjernsyn.

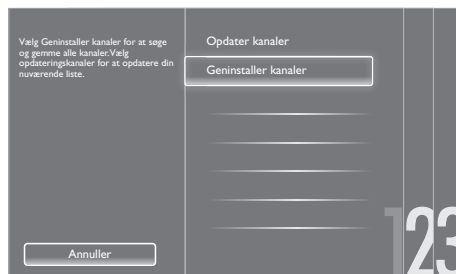

1. Tryk på **⬆**.
2. Vælg **[Opsæt]** > **[Søg efter kanaler]**, og tryk på **OK**.
3. Vælg **[Geninstaller kanaler]**, og tryk på **OK**.
↳ Herefter vises menuen over lande.
4. Vælg dit land, og tryk på **OK**.
↳ Herefter begynder kanalinstallationen.
5. Vælg **[Start]**, og tryk på **OK**.
↳ Herefter gemmes alle tilgængelige kanaler.
6. Tryk på **OK**, for at afslutte.

Opdatering af kanallisten

Du har mulighed for automatisk, at opdatere kanalerne, når dit står på standby. Kanalerne, som er gemt på dit fjernsyn, opdateres hver morgen i henhold til de udsendte kanaloplysninger.

1. Tryk på **⬆**.
2. Vælg **[Opsæt]** > **[Kanalindstillinger]** > **[Kanalinstallation]** > **[Automatisk kanalopdatering]**.
3. Vælg **[Til]**, for at aktivere den automatiske opdatering, eller vælg **[Fra]**, for at deaktivere den.
4. For at vende tilbage, skal du trykke på **⬆**.

Manuel installation af kanaler

Dette afsnit beskriver hvordan du manuelt søger efter og gemmer analoge tv-kanaler:

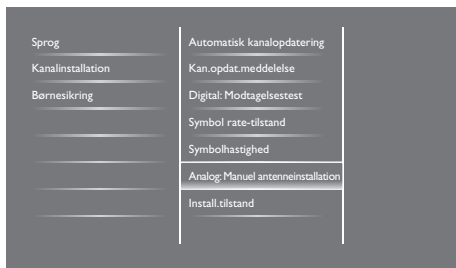

Trin 1: Vælg dit system



Bemærk

- Spring over dette trin, hvis dine systemindstillinger er korrekte.

1. Tryk på **▲**.
2. Vælg **[Opsæt]** > **[Kanalindstillinger]** > **[Kanalinstallation]** > **[Analog: Manuel antenneinstallation]** > **[System]**, og tryk på **OK**.
3. Vælg det korrekte system for dit land og område, og tryk på **OK**.

Trin 2: Søg efter og gem nye tv-kanaler

1. Tryk på **▲**.
2. Vælg **[Opsæt]** > **[Kanalindstillinger]** > **[Kanalinstallation]** > **[Analog: Manuel antenneinstallation]** > **[Søg]**, og tryk på **OK**.
 - Hvis du kender kanalens trecifrede frekvens, bedes du indtaste den nu.
 - For at søge efter kanalen, skal du vælge **[Søg]**, og tryk på **OK**.

3. Når kanalen er fundet, skal du vælge **[Udført]**, og tryk på **OK**.
 - For at gemme kanalen på et andet kanalnummer, skal du vælge **[Gem som ny kanal]**, og tryk på **OK**.
 - For at gemme kanalen på det samme kanalnummer, som den tidligere kanal, skal du vælge **[Gem aktuel kanal]**, og tryk på **OK**.

Trin 3: Finindstilling af analoge kanaler

1. Tryk på **▲**.
2. Vælg **[Opsæt]** > **[Kanalindstillinger]** > **[Kanalinstallation]** > **[Analog: Manuel antenneinstallation]** > **[Finjuster]**, og tryk herefter på **OK**.
3. Brug **▲▼** til, at finindstille kanalen.

Gendøbning af kanaler

Du har mulighed for, at gendøbe kanalerne. Navnet kommer frem, når du vælger kanalen.

1. Tryk på **OK** mens du ser fjernsyn.
 - ↳ Herefter vises kanal-matrix-menuen.
2. Vælg den kanal, hvis navn skal gendøbes.
3. Tryk på **☰** **OPTIONS**.
 - ↳ Herefter vises kanalens indstillingsmenu.
4. Vælg **[Omdøb kanal]**, og tryk på **OK**.
 - ↳ Herefter vises et tekstfelt
5. Brug **▲▼◀▶** til, at vælge de ønskede tegn, og tryk herefter på **OK**.
6. Når du har skrevet navnet, skal du vælge **[Udført]**, og tryk på **OK**.





Tip

- Tryk på **[Aa]**, for at skifte mellem store og små bogstaver.

Omlacering af kanalerne

Når du har installeret kanalerne, har du mulighed for at bytte om på deres rækkefølge.

1. Tænd for fjernsynet, og tryk på  LIST eller **OK**.
↳ Herefter vises kanal-matrix-menuen.
2. Tryk på  **OPTIONS**.
↳ Herefter vises kanalens indstillingsmenu.
3. Vælg [**Ordn igen**], og tryk på **OK**.
4. Vælg kanalen, som skal flyttes, og tryk på **OK**.
↳ Den valgte kanal fremhæves.
5. Flyt den fremhævede kanal to dens ny placering, og tryk på **OK**.
6. Tryk på  **OPTIONS**.
7. Vælg [**Omarrang. færdig**], og tryk på **OK**.

Test af den digitale modtagelse

Du har mulighed for at kontrollere kvaliteten og styrken på signalet på de digitale kanaler. Dette giver dig mulighed for, at justere retningen på din antenne eller satellit.

1. Tryk på .
2. Vælg [**Opsæt**] > [**Kanalindstillinger**] > [**Kanalinstallation**] > [**Digital: Modtagelsestest**], og tryk på **OK**.
3. Vælg frekvensen, som skal testes, og tryk på **OK**.
4. Vælg [**Søg**], og tryk på **OK**.
5. Når kanalen er fundet, skal du vælge [**Gem**], og tryk på **OK**.

Bemærk

- Hvis signalkvaliteten og styrken er svag, bedes du justere din antenne eller satellit, og prøve igen.
- Hvis du har problemer med modtagelsen på din digitale bokssæt, bedes du kontakte din udbyder.

8 Indstillinger

Dette kapitel beskriver hvordan du justerer indstillingerne og brugerdefinere funktionerne.

Åbning af tv-menuerne

I menuerne har du mulighed for, at installere kanaler, justere billed- og lydindstillingerne og du kan få adgang til andre funktioner:

1. Tryk på .
 - ↳ Herefter vises menuskærmen.

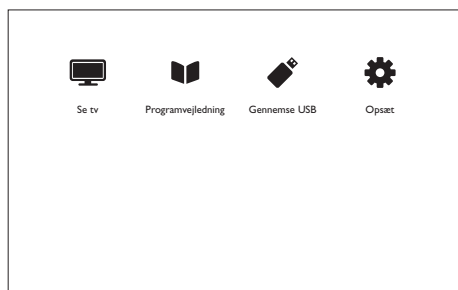

2. Vælg en af følgende, og tryk herefter på **OK**.
 - **[Se tv]:** Hvis du har valgt en anden kilde end antenne, skal du stille kilden på antenne igen.
 - **[Programguide]:** Få adgang til den elektroniske programguide.
 - **[Gennemse USB]:** Hvis du har tilsluttet en USB enhed, kan du nu få adgang til den indhold.
 - **[Opsæt]:** Åbn menuerne, hvor du kan justere billedet, lyden og andre indstillinger.
3. Tryk på , for at afslutte.

Justering af billed- og lydindstillingerne

Juster billed- og lydindstillingerne efter eget ønske. Du kan vælge mellem forskellige faste indstillinger, eller du kan justere indstillingerne manuelt.

Bemærk

- Tænd for dit fjern eller dine eksterne enheder, og tryk på **III ADJUST**, og vælg herefter **[Smart picture]** eller **[Smart sound]**, for at få hurtig adgang til billed- og lydindstillingerne.

Manuel justering af billedet

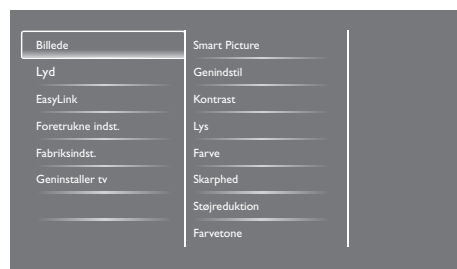

1. Tryk på .
2. Vælg **[Opsæt] > [TV-indstillinger] > [Billede]**, og tryk på **OK**.
3. Vælg en af følgende indstillinger; og tryk herefter på **OK**.
 - **[Smart picture]:** Få adgang til faste smart billedindstillinger.
 - **[Genindstil]:** Nulstil til fabriksindstillingerne.
 - **[Kontrast]:** Juster intensiteten på bagbelyste områder, mens videoindholdet forbliver uforandret.
 - **[Lys]:** Juster intensiteten og detaljerne på de mørke områder.
 - **[Farve]:** Juster farvemættheden.
 - **[Skarphed]:** Juster skarpheden på billedet.
 - **[Støjreduktion]:** Filtreer og reducer støjen på billedet.

- **[Farvetone]:** Juster farvebalancen på billedet.
- **[Brugerdef. f.tone]:** Brugerdefiner farvetoneindstillingerne. (kun mulig du har valgt **[Farvetone]** > **[Brugerdef.]**)
- **[SmartVideo]:** Finjuster hver pixel, så de passer med de omgivende pixels. Denne indstilling giver et fantastisk HD billede.
 - **[Advanced sharpness (Avanceret skarphed)]:** Aktiver en suprem skarphed på billedet.
 - **[SmartContrast]:** Forbedre kontrasten. Det anbefales, at du stiller indstillingen på **[Mellem]**.
 - **[Dyn. bag.lys]:** Juster lysstyrken på baglyset på fjernsynet, så det passer med omgivelserne.
 - **[MPEG-artifaktred.]:** Giver flydende skift mellem digitale billeder. Denne funktion kan slås til og fra.
 - **[Farveforbedr.]:** Gør farverne mere levende, og forbedre detaljerne på lyse områder.
 - **[Gamma]:** Juster intensiteten på billedets mellemtoner. De sorte og hvide farver påvirkes ikke.
- **[PC-tilstand]:** Juster billedet, når en pc er forbundet til fjernsynet via HDMI eller DVI stikkene.
- **[Billedformat]:** Skift mellem billedformaterne.
- **[Skærmkanter]:** Juster visningsområdet. (når instillet til maksimal, vil du muligvis se støj på billedet, eller en grov kant).
- **[Billedskift]:** Juster billedplaceringen på alle billedformater, undtagen **[Auto zoom]** og **[Bredformat]**.

Skift mellem billedformaterne

1. Tryk på **III ADJUST**.
2. Vælg **[Billedformat]**, og tryk på **OK**.
3. Vælg det ønskede billedformat, og tryk herefter på **OK**.

Oversigt over billedformater

Du kan vælge mellem følgende billedindstillinger.

 Bemærk	
<ul style="list-style-type: none"> • Nogle billedindstillinger er muligvis ikke mulig, afhængig af det originale billedformat. 	
	<p>[Auto-format]: Kun på udvalgte modeller. Juster billedet, så det fylder hele skærmen (undertekster forbliver synlige). Anbefalet, hvis du ønsker en minimal billedforvrænging, men på HD og pc.</p>
	<p>[Auto zoom]: Kun på udvalgte modeller. Forstør billedet, så det fylder hele skærmen. Anbefalet, hvis du ønsker en minimal billedforvrænging, men på HD og pc.</p>
	<p>[Super zoom]: (ikke mulig i HD og pc-funktionen). Fjern de sorte bjælker på siderne på 4:3 billedformater. Her er der minimal billedforvrænging.</p>
	<p>[4:3]: Vis billedet i det klassiske 4:3 format.</p>
	<p>[Uskaleret]: Kun på HD og PC funktionerne, og kun på udvalgte modeller. Giver maksimal skarphed. Der kan være lidt billedforvrænging, på grund af udsenderens system. Stil opløsningen på pc til bredformat, for at opnå det bedste resultat.</p>



[Undertekster-zoom]: (ikke mulig i HD og pc-funktionen). Viser 4:3 billedformat på hele skærmen, med undertekster. Den øverste del af billedet er klippet fra.



[Filmformat 14:9]: (ikke mulig i HD og pc-funktionen). Ændre 4:3 formatet til 14:9.



[Filmformat 16:9]: (ikke mulig i HD og pc-funktionen). Ændre 4:3 formatet til 16:9.



[Bredformat]: Ændre 4:3 formatet til 16:9.

Manuel justering af lydindstillingerne

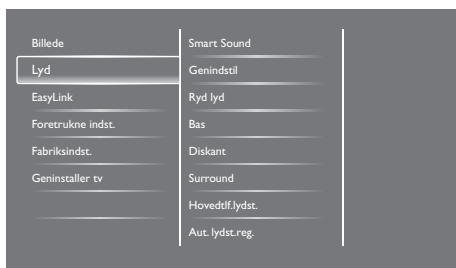

1. Tryk på **⬆**.
2. Vælg **[Opsæt]** > **[TV-indstillinger]** > **[Lyd]**, og tryk på **OK**.
 ↳ Herefter vises **[Lyd]** menuen.
3. Vælg en af følgende indstillinger, og tryk herefter på **OK**.
 - **[Smart sound]:** Få adgang til faste smart lydindstillinger.
 - **[Genindstil]:** Nulstil til fabriksindstillingerne.
 - **[Ryd lyd]:** Forbedre lydens klarhed.
 - **[Bas]:** Juster bassen.
 - **[Diskant]:** Juster diskanten.

- **[Surround]:** Tænd for surroundsound.
- **[Hovedtilf. lydst.]:** (på modeller med hovedtelefonstik) Juster lydstyrken på hovedtelefonerne.
- **[Aut. lydst.reg.]:** Reducerer automatisk pludselige ændringer i lydstyrken, f.eks. når du skifter mellem kanalerne.
- **[Balance]:** Juster balancen mellem højre og venstre højtalere.
- **[SPDIF-output]:** Vælg den ønskede lydtype på det digitale lyd-udgangsstik.
 - **[PCM]:** Konverterer ikke-PCM lyd til PCM-format.
 - **[Multikanal]:** Lyd, som er velegnet til en hjemmebiograf.

Brug af den universale adgangsmenu

Her kan du slå hjælpemidler til syns- og hørehæmmede til og fra, som forbedre billed eller lyd.

1. Tænd for fjernsynet, og tryk på **⬆**.
2. Vælg **[Opsæt]** > **[Kanalindstillinger]** > **[Sprog]**.
3. Vælg en af følgende, og tryk herefter på **OK**.
 - **[Primær lydssprog]:** Hvis udsendelsen findes på det valgte sprog, sættes dette som standardsproget.
 - **[Sekundær lydssprog]:** Hvis udsendelsen ikke findes på det primære sprog, vil den blive sendt på det sekundære sprog.
 - **[Primær undertekstsprog]:** Hvis udsendelsen findes på det valgte undertekstsprog, sættes dette som standardsproget.
 - **[Sekundær undertekstsprog]:** Hvis udsendelsen ikke findes på det primære undertekstsprog, vil den blive sendt med det sekundære undertekstsprog.

- **[Primært tekst-tv]:** Hvis udsendelsen indeholder det valgte tekst-tv, vælges dette som standard.
 - **[Sekundært tekst-t]:** Hvis udsendelsen ikke indeholder det primære tekst-tv, vises det sekundære tekst-tv.
 - **[Hørehæmmede]:** Tænd og sluk for underteksterne til hørehæmmede.
 - **[Synshæmmede]:** Nogle digitale tv-kanaler udsender speciallyd, som er beregnet til synshæmmede personer. Den normale lyd er suppleret med en kommentator. Du kan vælge mellem følgende:
 - **[Fra]:** Sluk for lyden til synshæmmede personer.
 - **[Højtaler]:** Hør lyden til synshæmmede personer, kun via fjernsynets højtalere.
 - **[Hovedtlf.]:** Hør lyden til synshæmmede personer, kun via hovedtelefoner.
 - **[Højtaler + hovedtlf.]:** Hør lyden til synshæmmede personer, både via højtalerne og hovedtelefonerne.
 - **[Lydstyrke svagtseende]:** Juster lydstyrken på lyden til synshæmmede personer.
 - **[Foretruk. lydformat]:** Indstil det ønskede lydformat.
4. For at afslutte, skal du trykke på **↵**.

Brug af avancerede tekst-tv-funktioner

Sådan åbner du tekst-tv-menuen

Du kan få adgang til tekst-tv-funktionerne via tekst-tv-menuen.

1. Tryk på **TEXT**.
 - ↳ Herefter åbner tekst-tv-skærmen.
2. Tryk på **☰ OPTIONS**.
 - ↳ Herefter vises tekst-tv-menuen.
3. Væg en af følgende, og tryk herefter på **OK**.
 - **[Frys side] / [Frigør side]:** Frys/frigør den akutte side.
 - **[Dobbelt skærm] / [Fuld skærm]:** Skift mellem fuld skærm og dobbelt skærm, når tekst-tv er åben.
 - **[Programoversigt]:** Skift til oversigten i tekst-tv
 - **[Forstør] / [Normal visning]:** Skift mellem forstørret og normal visning af tekst-tv-siderne.
 - **[Afslør]:** Skjul eller afslør skjulte oplysninger på en side, såsom løsningen på gåder og andre spil.
 - **[Bladr i unders.]:** Hvis der er undersider, kan du automatisk vise hver underside i rækkefølge.

Valg af undersider i tekst-tv

En side i tekst-tv, kan have flere undersider. Undersider vises ved siden af startside-nummeret.

1. Tryk på **TEXT**.
 - ↳ Herefter åbner tekst-tv-skærmen.
2. Brug **◀** og **▶**, til at vælge en side i tekst-tv.
3. Brug **◀** og **▶**, til at åbne en underside.

Valg af sider via sideoversigten

Spring fra et emne til et andet, uden af indtaste et sidenummer, ved brug af sideoversigten. Sideoversiden er tilgængelig på udvalgte tv-kanaler:

1. Tryk på **TEXT**.
↳ Herefter åbner tekst-tv-skærmen.
2. Tryk på **OPTIONS**.
3. Vælg **[Programoversigt]**, og tryk på **OK**.
↳ Herefter vises sideoversigten.
4. Vælg et emne.
5. Tryk på **OK**, for at åbne siden.

Oprettelse og brug af lister over foretrukne kanaler

Du har mulighed for, at oprette en liste over dine foretrukne tv-kanaler, så du nemt kan finde disse kanaler:

Visning af listen over dine foretrukne kanaler

1. Tryk på **LIST** eller **OK** mens du ser fjernsyn.
↳ Herefter vises kanal-matrix-menuen.
2. Tryk på **OPTIONS**.
3. Vælg **[Vælg liste]** > **[Foretruk]**, og tryk herefter på **OK**.
↳ Herefter vises kun kanalerne, som du har på din liste over foretrukne kanaler, på kanallisten.

Bemærk

- Listen over foretrukne kanaler er tom, indtil du selv føjer kanaler til listen.

Visning af alle kanaler

Du har mulighed for at afslutte listen over foretrukne kanaler, og se alle installerede kanaler:

1. Tryk på **LIST** eller **OK** mens du ser fjernsyn.
↳ Herefter vises kanal-matrix-menuen.
2. Tryk på **OPTIONS**.
3. Vælg **[Vælg liste]** > **[Alle]**, og tryk på **OK**.
↳ Alle kanaler vises på kanallisten.

Bemærk

- Alle dine foretrukne kanaler er mærket med en stjerne på kanallisten.

Administration af listen over foretrukne kanaler

1. Tryk på **LIST** eller **OK** mens du ser fjernsyn.
↳ Herefter vises kanalmenuen.
2. Tryk på **OPTIONS**.
3. Vælg **[Vælg liste]** > **[Alle]**, og tryk på **OK**.
4. Tryk på **OPTIONS**.
5. Vælg **[Marker som fav.]** eller **[Fjern fav. mark.]**, og tryk herefter på **OK**.
↳ Kanalen tilføjes eller fjernes fra listen over foretrukne kanaler.

Bemærk

- Alle dine foretrukne kanaler er mærket med en stjerne på kanallisten.

Brug af den elektroniske programguide.

Programguiden er en programoversigt over de digitale kanaler, som kommer frem på skærmen. Den giver dig mulighed for at:

- Se en liste over de digitale programmer, som i øjeblikket vises.
- Se kommende programmer
- Opdel programmer i grupper efter genre
- Lave påmindelser om hvornår et program starter
- Opsætte foretrukne kanaler i programoversigten

Åbning af programguiden



1. Tryk på .
2. Vælg **[Programvejledning]**, og tryk på **OK**.
 - ↳ Programguiden åbner, og viser oplysninger om kommende programmer.

Bemærk

- Programguider er ikke tilgængelige i alle lande, og den kan tage noget tid om at starte.

Justering af indstillinger i programguiden

Du har mulighed for, at oprette og slette påmindelser, ændre dagen, samt få adgang til andre nyttige funktioner i programguidens indstillingsmenu.

1. Tryk på .
2. Vælg **[Programvejledning]**, og tryk på **OK**.
3. Tryk på  **OPTIONS**.
 - ↳ Herefter vises programguide-menuen.
4. Vælg en af følgende, og tryk herefter på **OK**.
 - **[Indstil påmind.] / [Ryd påmind.]**: Opret eller ryd en påmindelse om et program.
 - **[Skift dag]**: Indstil dagen i programguiden.



- **[More info (Flere oplysninger)]**: Vis programoplysningerne.
- **[Søg efter genre]**: Søg efter tv-programmer efter genre.
- **[Fastsæt påmind.]**: Liste over programpåmindelser. Kun til rådighed på kommende programmer.
- **[Opdater programdata]**: Opdater de seneste programguideoplysninger.

Visning af uret

Det er muligt at vise et ur på tv-skærmen. Uret viser den aktuelle tid, ved brug af data fra din kanaludbyder.

Manuel indstilling af uret

I visse lande er det nødvendigt at indstille uret manuelt.

1. Tryk på .
2. Vælg **[Opsæt] > [TV-indstillinger] > [Foretrukne indst.] > [Ur]**.
3. Vælg **[Auto ur]**, og tryk herefter på **OK**.
4. Vælg **[Manuel]**, og tryk på **OK**.
5. Vælg **[Tid]** eller **[Dato]**, og tryk herefter på **OK**.
6. Brug **Piltasterne**, til at indstille tid og dato.
7. Vælg **[Udfør]**, og tryk herefter på **OK**.
8. Tryk på , for at afslutte.

Bemærk

- Hvis dit land understøtter digital udsendelser, viser uret tiden i henhold til din kanaludbyder.

Visning af uret

1. Tænd for fjernsynet og tryk på **OPTIONS**.
↳ Herefter vises indstillingsmenuen.
2. Vælg **[Ur]**.
3. Tryk på **OK**.

Bemærk

- Gentag proceduren for, at deaktivere uret.

Ændring af ur-funktionen

1. Tryk på **⬆**.
2. Vælg **[Opsæt] > [TV-indstillinger] > [Foretrukne indst.] > [Ur] > [Auto ur]**.
3. Vælg **[Automatisk]** eller **[Manuel]**, og tryk herefter på **OK**.

Indstilling af tidszonen

Bemærk

- Denne funktion er kun mulig i Spanien & Portugal.

1. Tryk på **⬆**.
2. Vælg **[Opsæt] > [TV-indstillinger] > [Foretrukne indst.] > [Ur] > [Auto ur] > [Manuel]** og tryk herefter på **OK**.
3. Vælg **[Tidszone]**, og tryk herefter på **OK**.
4. Vælg din tidszone, og tryk herefter på **OK**.

Indstilling til sommertid

Bemærk

- Denne funktion kan kun bruges hvis du vælger **[Auto ur] > [Manuel]**.

1. Tryk på **⬆**.
2. Vælg **[Opsæt] > [TV-indstillinger] > [Foretrukne indst.] > [Ur] > [Auto ur] > [Manuel]** og tryk herefter på **OK**.
3. Vælg **[Sommertid]** og tryk herefter på **OK**.
4. Vælg **[Standard]** eller **[Sommertid]** og tryk herefter på **OK**.

Brug af timer

Du kan bruge timeren til, at indstille fjernsynet til at gå i standby på et bestemt tidspunkt.

Tip

- Sørg for, at indstille uret på fjernsynet, før du bruger timeren.

Indstil fjernsynet til automatisk at gå på standby (indslumringstimer)

Indslumringstimeren stiller fjernsynet i standby efter en forudindstillede tid.

Tip

- Du kan slukke for dit fjernsyn tidligere, eller nulstille indslumringstimeren mens den tæller ned.

1. Tryk på **⬆**.
2. Vælg **[Opsæt] > [TV-indstillinger] > [Foretrukne indst.] > [Indslumringstimer]**.
↳ Herefter vises **[Indslumringstimer]** menuen.
3. Vælg en værdi.
↳ Indslumringstimeren slukker, hvis du vælger nul.
4. Tryk på **OK**, for at tænde for indslumringstimeren.
↳ Fjernsynet går på standby efter en forudbestemt tid.

Låsning af uegnet indhold

Du har mulighed for, at forhindre dine børn i at se bestemte programmer eller kanaler, ved at låse betjeningsknapperne.

Oprettelse eller ændring af kode

1. Tryk på **▲**.
2. Vælg **[Opsæt] > [Kanalindstillinger] > [Børnesikring]**.
3. Vælg **[Indstil kode]** eller **[Skift kode]**.
 - ↳ Herefter vises **[Indstil kode] / [Skift kode]** menuen.
4. Indtast din kode, ved brug af **Taltasterne**.
 - ↳ Følg instruktionerne på skærmen, for at oprette eller skifte din PIN-kode.



Tip

- Hvis du glemmer din kode, skal du indtaste '8888' for at overskrive den eksisterende kode.

Låsning og oplåsning af kanaler

1. Vælg **▲ > [Opsæt] > [Kanalindstillinger] > [Børnesikring] > [Kanallås]**.
 - ↳ En liste af kanaler vises.
2. Vælg kanalen, som skal låses eller låses op, og tryk på **OK**.
 - ↳ Den første gang du låser eller låser en kanal op, vil du blive bedt om at indtaste din PIN-kode.
3. Indtast din kode, og tryk på **OK**.
 - ↳ Der vises et lås-ikon ved de kanaler, som er låst.
4. Gentag processen for at låse eller låse andre kanaler op.

5. Sluk og tænd for fjernsynet, for at aktivere låsene.
 - ↳ Når du vælger en låst kanal på kanallisten, vil du blive bedt om at indtaste din PIN-kode.

Indstilling af forældrekontrol

Nogle digitale tv-udbydere klassificere deres programmer i henhold til alder. Du kan indstille fjernsynet til kun at vise programmer, som har en aldersvurdering, der er yngre end dine børns alder.

1. Tryk på **▲**.
2. Vælg **[Opsæt] > [Kanalindstillinger] > [Børnesikring] > [Forældrevurdering]**.
 - ↳ En skærm med kodeindtastning vises.
3. Indtast din kode, ved brug af **Taltasterne**.
 - ↳ Herefter vises vurderingsmenuen.
4. Vælg en aldersklassifikation, og tryk herefter på **OK**.
5. Tryk på **▲**, for at afslutte.

Skift sprog

Afhængig af din kanaludbyder, vil du muligvis kunne ændre lyd sproget, undertekstsproget, eller dem begge, på en tv-kanal. Lydsprog, undertekster eller begge udsendes via tekst-tv eller DVB-T digitale udsendelser. Dobbelt lydudsendelser: Du har mulighed for, at vælge et undertekstsprog på digitale udsendelser.

Ændring af menusprog

1. Tryk på **▲**.
2. Vælg **[Opsæt] > [Tv-indstillinger] > [Foretrukne indst.] > [Menusprog]**, og tryk herefter på **OK**.
3. Vælg det ønskede sprog, og tryk herefter på **OK**.

Ændring af lyd sproget

Du kan vælge et lyd sproget, hvis det er tilgængelig fra din kanaludbyder. Der er muligvis flere sprog tilgængelig på digitale kanaler. På analoge kanaler, vil du kunne vælge mellem to sprog.

1. Tænd for fjernsynet og tryk på  **OPTIONS**.
2. På digitale kanaler, skal du vælge **[Audiosprog]**, og vælg det ønskede sprog, og tryk på **OK**.
3. På analoge kanaler, skal du vælge **[Dual I-II]**, og vælg det ønskede sprog, og tryk på **OK**.

Visning og skjulning af undertekster

1. Tænd for fjernsynet, og tryk på **SUBTITLE** (undertekster).
2. Vælg en af følgende, og tryk herefter på **OK**.
 - **[Fra]**: Viser aldrig undertekster.
 - **[Til]**: Viser altid undertekster.
 - **[Til ved lyd fra]**: Viser undertekster, når lyden er slået fra.

Bemærk

- Gentag denne procedure, for at slå undertekster til på hver analog kanal.
- Vælg **[Subtitles (Undertekster)]** > **[Off (Fra)]** for at slå underteksterne fra.

Valg af undertekstsproget på digitale kanaler

Bemærk

- Når du vælger et undertekstsprog på digitale tv-kanaler, som beskrevet nedenfor, bruges det foretrukne undertekstsprog, som er valgt i indstillingsmenuen ikke.

1. Tænd for fjernsynet og tryk på  **OPTIONS**.
2. Vælg **[Undertekstsprog]**, og tryk herefter på **OK**.
3. Vælg et undertekstsprog.
4. Tryk på **OK**, for at bekræfte.

Opdatering af tv-softwaren

Philips stræber hele tiden efter at forbedre deres produkter, og vi anbefaler at du opdaterer tv-softwaren, når opdateringerne er tilgængelige.

Valg af opdateringsmåden

Du kan opdatere tv-softwaren på en af følgende måder:



- A: med en USB lagerenhed, eller
B: Efter du er blevet bedt om det via digitale udsendelser.

A: Ved brug af en USB lagringsenhed

For at opdatere med en USB lagringsenhed, skal du bruge:

- En computer med internetadgang
- En USB lagringsenhed

Trin 1: Tjek den aktuelle softwareversion.

1. Tryk på .
2. Vælg **[Opsæt]** > **[Softwareindstillinger]** > **[Aktuel softwareinfo]**.
↳ De aktuelle softwareinformation vises.
3. Skriv softwareversionnummeret ned.
4. Tryk på **OK**, for at gå tilbage.
5. For at afslutte, skal du trykke på .

Trin 2: Download og opdatering af den seneste softwareversion

1. Tilslut en USB lagringsenhed.
2. Tryk på .
3. Vælg **[Opsæt]** > **[Opdater software]**.
4. Følg instruktionerne, for at gemme en fil på din USB lagringsenhed.

5. Tilslut din USB lagringsenhed til din computer, og dobbeltklik herefter på filen.
↳ En internetside åbnes.
6. Følg instruktionerne på internetsiden.
 - Hvis den aktuelle softwareversion passer med den seneste opdateringsfil, behøver du ikke at opdatere tv-softwaret.
 - Hvis den aktuelle softwareversion er ældre end den seneste opdateringsfil, skal du downloade den seneste opdateringsfil til rodmappen på din USB enhed.
7. Tag USB lagringsenheden ud af computeren.

B: Kontroller for opdateringer via digitale udsendelser.

Du har mulighed for, at kontrollere om der er opdateringer klar via de digitale udsendelser.

1. Tryk på .
2. Vælg **[Opsæt]** > **[Softwareindstillinger]** > **[Kontroller for større opdat.]**.
3. Hvis der er en opdatering klar, skal du følge instruktionerne på skærmen, hvor opdateringen starter.
↳ Fjernsynet genstarter, når softwareopdateringen er færdig.

Ændring af tv-præferencer

Brug præferencemenuen til at brugerdefinere dine tv-indstillinger.

1. Tryk på .
2. Vælg **[Opsæt]** > **[Tv-indstillinger]** > **[Foretrukne indst.]**.
3. Vælg en af følgende, og tryk herefter på **OK**.
 - **[Menusprog]:** Vælg et menusprog.
 - **[Indslumringstimer]:** Stiller fjernsynet i standby efter en forudindstillede tid.
 - **[Lokalitet]:** Optimer tv-indstillingerne til din lokation - hjemme eller butik.
 - **[E-etiket]:** Dette punkt stiller fjernsynet til butik-funktionen. Når en anden skærmmenu er på skærmen, vises e-etiketten ikke.
 - **[Lydstyrkebjælke]:** Viser lydstyrkebjælken, når du justere lydstyrken.
 - **[Automatisk sluk]:** For at spare strøm, kan du sætte fjernsynet til at slukke automatisk efter et bestemt stykket tid.
 - **[Størrelsen på kanaloplysninger]:** Ændre hvor meget information, der vises når du skifter kanal.
 - **[Lyd-ud forsinkelse]:** Synchroniser automatisk billedet på fjernsynet til lyden fra den tilsluttede hjemmebiograf.
 - **[Offset lydudgang]:** Justering af forsinkelsen på lyd-udgangen.
 - **[Tekst-tv 2.5]:** Med tekst-tv 2.5 har du mulighed for at se teksten i flere farver og bedre grafik end på almindelig tekst.
 - **[Ur]:** Vis eller fjern uret fra fjernsynet, og vælg ur-indstillingerne.

Start af tv-demo

Du kan bruge demonstrationer til bedre at forstå funktionerne på dit fjernsyn. Nogle demonstrationer er ikke tilgængelige på visse modeller. De tilgængelige demonstrationer er vist på menulisten.

1. Tænd for fjernsynet, og tryk på **▲**.
2. Vælg **[Opsæt]** > **[Se demo]**, **OK**.
3. Vælg en demo, og tryk på **OK**, for at se den.
4. For at afslutte, skal du trykke på **↵**.

Nulstilling til fabriksindstillingerne

Du har mulighed for, at gendanne fjernsynets standard billed- og lydindstillinger. Kanalinstallationen forbliver den samme.

1. Tryk på **▲**.
2. Vælg **[Opsæt]** > **[TV-indstillinger]** > **[Fabriksindst.]**, og tryk på **OK**.
3. Hvis du bliver bedt om, at indtaste en kode, skal du indtaste koden til børnesikringen (se afsnittet "Oprettelse eller ændring af kode" på side 26).
 - ↳ Herefter vises en bekræftelsesmeddelelse.
4. Tryk på **OK**, for at bekræfte.

9 Multimedie

Dette afsnit beskriver hvordan du bruger multimediefunktionen.

Billedvisning og musikafspilning fra en USB lagerenhed

Understøttede videoformater på USB-enheden:

- Understøttet lagerenhed: USB (kun FAT og FAT 32 USB lagerenheder understøttes).
- Kompatible multimedie-filformater:
 - Billede: JPEG (*.jpg), PNG
 - Lyd: MPEG1 (*.mp3)
 - Video: *.avi, *.mp4, *.mov, *.mkv, *.mpg, *.mpeg



Tilslut en USB lagerenhed, for at vise billeder eller afspille musik, som er gemt på den.

1. Tænd for fjernsynet.
2. Tilslut USB enheden til USB porten på siden af fjernsynet.
3. Tryk på .
4. Vælg **[Gennemse USB]**, og tryk på **OK**.
 - ↳ USB browseren vises.







Forsigtig

- Philips er ikke ansvarlig, hvis USB lagringsenheden ikke er understøttet, og heller ikke ansvarlig for skader eller datatab på enheden.



Visning af billeder

1. I USB browseren, skal du vælge **[Billede]**, og tryk på **OK**.
2. Vælg et billede eller et billedalbum, og tryk på **OK**, for at se billedet forstørret på tv-skærmen.
 - Brug   knapperne til, at gå frem to tilbage mellem billederne.
3. For at vende tilbage, skal du trykke på .

Visning af dine billeder i et diasshow

1. Når et billed er vist i fuld skærm, skal du trykke på **OK**.
 - ↳ Et diasshow begynder fra det valgte billede.
- Brug følgende knapper til at betjene afspilningen:
 -  for, at afspille.
 -  for, at sætte afspilningen på pause.
 -  og  til, at gå frem og tilbage mellem billederne.
 -  for, at stoppe.
- For at vende tilbage, skal du trykke på .

Justering af diasshow-indstillingerne

1. Start et diasshow, og tryk på  **OPTIONS**.
 - ↳ Herefter vises diasshow-menuen.
2. Vælg en af følgende, og tryk herefter på **OK**.
 - **[Start/Stop diasshow]:** Start eller stop diasshowet.
 - **[Diasshowoverg.]:** Vælg hvordan overgangen mellem billederne skal være.
 - **[Diasshowfr.]:** Vælg hvor lang tid hver billede skal vises.
 - **[Gentag] / [Afspil én gang]:** Se billederne i mappen én gang, eller gentagne gange.
 - **[Shuffle fra] / [Shuffle til]:** Se billederne i rækkefølge, eller i vilkårlig rækkefølge.
 - **[Roter billede]:** Roter billedet.
 - **[Vis info]:** Vis billednavn, dato, størrelse og det efterfølgende billede i diasshowet.
3. For at vende tilbage, skal du trykke på .

Bemærk

- **[Roter billede]** og **[Vis info]** vises kun når diasshowet er sat på pause.

Musikafspilning



1. I USB browseren, skal du vælge **[Musik]**, og tryk på **OK**.
2. Vælg et musiknummer eller album, og tryk på **OK** for, at afspille det.
3. Brug afspilningsknapperne til at betjene afspilningen:
 - ► for, at afspille.
 - || for, at sætte afspilningen på pause.
 - ◀ og ▶ til, at gå frem og tilbage mellem numrene.
 - ◀◀ og ▶▶ til, at spole frem og tilbage.
 - ■ for, at stoppe.

Justering af musikindstillingerne

- Start musikken, og tryk på  **OPTIONS**, får at åbne en af følgende indstillinger, og tryk på **OK**.
 - **[Stop afspil.]**: Stop musikafspilningen.
 - **[Gentag]**: Afspil en sang én gang eller gentagne gange.
 - **[Shuffle til] / [Shuffle fra]**: Afspil sangene i rækkefølge eller i vilkårlig rækkefølge.
 - **[Vis info]**: Vis filnavnet.

Se et diasshow med musik

Du har mulighed for, at se et diasshow med baggrundsmusik.

1. Vælg et album med sange.
2. Tryk på **OK**.
3. Tryk på , for at vende tilbage til USB browseren.
4. Vælg et album med billeder.
5. Tryk på **OK**.
 - ↳ Herefter begynder diasshowet.
6. For at afslutte, skal du trykke på .

Videoafspilning

1. I USB-browseren, skal du vælge **[Video]**, og tryk herefter på **OK**.
2. Vælg en video-fil, og tryk herefter på **OK** for at afspille den.
3. Brug afspilningsknapperne til at betjene afspilningen:
 - ► for, at afspille.
 - || for, at sætte afspilningen på pause.
 - ◀ eller ▶ for at afspille den forrige eller næste video.
 - ◀◀ og ▶▶ til, at spole frem og tilbage.
 - ■ for, at stoppe.

Justering af videoindstillingerne

- Start videoen, og tryk på  **OPTIONS**, får at åbne en af følgende indstillinger, og tryk på **OK**.
 - **[Stop afspil.]**: Stopper videoafspilningen.
 - **[Vis info]**: Vis filnavnet.

Fjernelse af en USB lagringsenhed.





Forsigtig

- Følg denne procedure, for at undgå skade på din USB lagringsenhed.

1. Tryk på , for at lukke USB browseren.
2. Vent i fem sekunder, og tag herefter USB lagringsenheden ud.

Lytning til digitale radiokanaler.

1. Tryk på  **LIST** eller **OK**.
 - ↳ Herefter vises kanal-matrix-menuen.
2. Tryk på  **OPTIONS**, og vælg herefter **[Vælg liste] > [Radio]**.
 - ↳ Herefter vises en liste med radiokanaler.
3. Vælg en radiokanal, og tryk på **OK**, for at lytte til den.

10 Pixelpolitik

Philips stræber efter at levere produkter af højeste kvalitet. Vi bruger nogle af industriens mest avancerede fremstillingsprocesser, og vi udøver altid en striks kvalitetskontrol. Men af og til opstår der pixels eller underpixels på fladskærme, som er defekte, hvilket er uundgåelig. Der er ingen producenter, som kan garantere at alle paneler vil være fri for defekte pixels, men Philips garanterer at alle skærme med et uacceptable antal defekte pixels, vil blive repareret eller erstattet under garantien. Denne meddelelse forklarer de forskellige pixeldefekter, og bestemmer de acceptable defektniveauer på hver type. For at egne sig til reparation eller erstatning under garantien, skal antallet af defekte pixels på skærmen, overgå disse acceptable niveauer. For eksempel, må ikke flere end 0,0004% af underpixelerne være defekte på en skærm. Endvidere sætter Philips endnu højere kvalitetsstandarder på visse typer eller kombinationer af defekte pixels, som er mere synlige end andre. Denne politik er gyldig verden over:

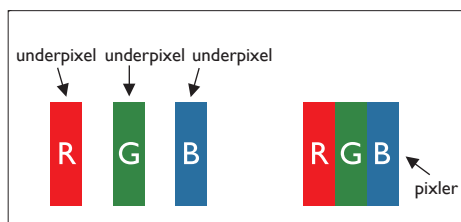

Pixels og underpixels

En pixel, eller et billedelement, består af tre underpixels af grundfarverne rød, grøn og blå. Mange pixels på en gang danner et billede. Når alle underpixelerne på en pixel lyser, blandes de tre grundfarver og pixelen lyser hvid. Når alle underpixelerne er mørke, danner de tre farver en enkelt sort pixel. Andre kombinationer af oplyste og mørke underpixels, danner en enkel pixel af en anden farve.

Typer af defekte pixels

Defekte pixels og underpixels vises forskelligt på skærmen. Defekte pixels kan opdeles i to kategorier, hver med forskellige slags defekte underpixels.

Defekte lyse prikker: Defekte lyse prikker virker som pixels eller underpixels, som altid er "tændt". Det vil sige, en lys prik er en underpixel, som skiller sig ud på skærmen, når den viser mørke farver: Her er eksempler på defekte lyse prikker:

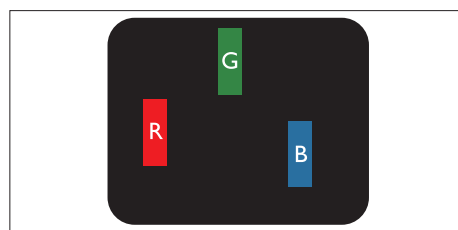

En oplyst rød, grøn eller blå underpixel

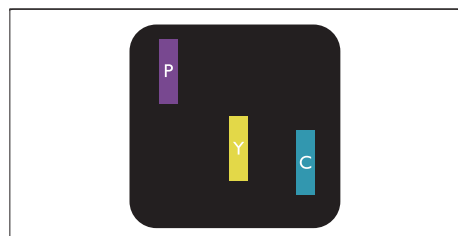

To oplyste underpixels ved siden af hinanden:

- Rød + Blå = Lilla
- Rød + Grøn = Gul
- Grøn + Blå = Cyan (lys blå)

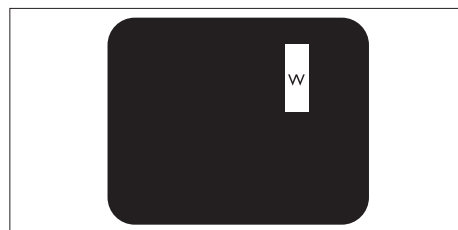

Tre oplyste underpixels, som ligger ved siden af hinanden (en hvid pixel)

Bemærk

- En rød eller blå lys prik skal være 50 procent lysere end prikkerne ved siden af, mens en grøn lys prik er 30 procent lysere end prikkerne ved siden af.

Defekte sorte prikker: Defekte sorte prikker virker som pixels eller underpixels, som altid er "slukkede". Det vil sige, en mørk prik er en underpixel, som skilder sig ud på skærmen, når den viser lyse farver:

Her er eksempler på defekte sorte prikker:

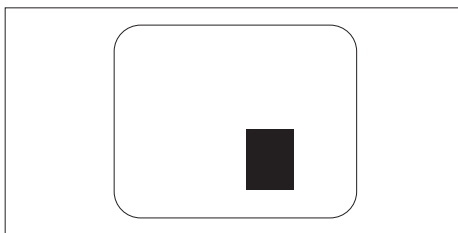
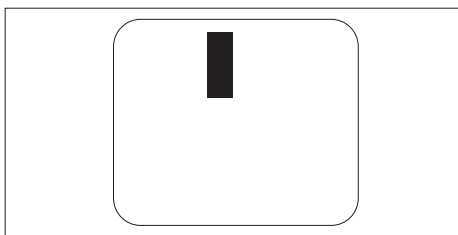

Området omkring defekte pixels

Da defekte pixels og underpixels af samme type, og som ligger nær hinanden, kan være mere synlig, bestemmer Philips også en tolerance for området omkring defekte pixels.

Tolerance for defekte pixels

For at være egnet til reparation eller erstatning på grund af defekte pixels under garantiperioden, skal de defekte pixels eller underpixels på din Philips fladskærm overgå tolerancerne, som er vist i følgende skemaer:

DEFEKTE LYSE PRIKKER	ACCEPTABELT NIVEAU
MODEL	221TE5 / 241TE5
1 oplyst underpixel	3
2 oplyste underpixels ved siden af hinanden	1
3 oplyste underpixels ved siden af hinanden (en hvid pixel)	0
Afstand mellem to defekte lyse prikker*	>15mm
Samlet antal defekte lyse prikker af alle typer	3

DEFEKTE SORTE PRIKKER	ACCEPTABELT NIVEAU
MODEL	221TE5 / 241TE5
1 mørk underpixel	5 eller færre
2 mørke underpixels ved siden af hinanden	2 eller færre
3 mørke underpixels ved siden af hinanden	0
Afstand mellem to defekte mørke prikker*	>15mm
Samlet antal defekte mørke prikker af alle typer	5 eller færre

SAMLET ANTAL DEFEKTE PRIKKER	ACCEPTABELT NIVEAU
MODEL	221TE5 / 241TE5
Samlet antal defekte mørke eller lyse prikker af alle typer	5 eller færre

Bemærk

- 1 eller 2 defekte underpixels ved siden af hinanden = 1 defekt prik

11 Fejlfinding

Dette afsnit beskriver almindelige problemer og mulige løsninger:

Generelle problemer med skærmen

Skærmen tænder ikke:

- Træk stikket ud af stikkontakten. Vent i et minut, og sæt det i igen.
- Kontroller, at el-ledningen er tilsluttet ordentligt.

Fjernbetjeningen virker ikke ordentligt:

- Kontroller at batterierne sidder rigtigt i fjernbetjeningen, i henhold til +/- tegnene.
- Skift batterierne i fjernbetjeningen hvis de er opbrugte eller svage.
- Rengør fjernbetjeningen og sensoren på skærmen.

Skærmmenuen er på det forkerte sprog

- Skift sproget i skærmmenuen til det ønskede sprog.

Skærmen lyder en knasende lyd, når man tænder/slukker for den, eller stiller den på standby:

- Du behøver ikke at gøre noget. Den knasende lyd kommer når skærmen udvider sig og trækker sig sammen på grund af nedkøling og opvarmning. Dette påvirker ikke skærmen.

Problemer med tv-kanaler

Gemte kanaler vises ikke på kanallisten:

- Kontroller, at du har åbnet den rigtige kanalliste.

Der blev ikke fundet nogen digitale kanaler under installationen:

- Kontroller, at skærmen understøtter DVB-T eller BVD-C i dit land. Se oversigten over lande bag på skærmen.

Billedproblemer

Skræmen er tændt, men der er ikke noget billede:

- Kontroller, at antennen er sluttet ordentligt til skærmen.
- Kontroller, at den korrekte enhed er valgt som skærmskilde.

Der er billede, men ingen lyd:

- Kontroller, at billedindstillingerne er justeret ordentligt.

Der er dårlig signalmodtagelse fra antenneforbindelsen:

- Kontroller, at antennen er sluttet ordentligt til skærmen.
- Højttalere, ikke-jordforbundede lydenheder, neonlys, høje bygninger og andre store genstande kan nemt påvirke signalmodtagelsen. Du kan muligvis forbedre modtagelsen, ved at ændre antennens retning, og flyt genstande væk fra skærmen.
- Hvis modtagelsen kun er dårlig på en enkelt kanal, skal du blot finindstille denne kanal.

Billedkvaliteten fra tilsluttede enheder er dårlig:

- Kontroller, at enhederne er ordentligt tilsluttede.
- Kontroller, at billedindstillingerne er justeret ordentligt.

Skærmen gemte ikke dine billedindstillinger:

- Kontroller, at skærmlokationen står på hjemme. Du kan stadig ændre og gemme indstillingerne.

Billedet passer ikke på skærmen, det er enten for stort eller for lille:

- Prøv at skifte billedformat.

Billedets placering er forkert:

- Nogle billedsignaler fra andre enheder, vil muligvis ikke passe ordentligt til skærmen. Kontroller signaludgang på enheden.

Lydproblemer

Der er billede på skærmen, men ingen lyd:

Bemærk

- Hvis skærmen ikke finder et lydsignal, slår den automatisk lydudgangen fra - Dette er ikke en fejl.
- Kontroller, at alle kablerne er ordentligt tilsluttede.
- Kontroller, at lydstyrken ikke står på 0.
- Kontroller, at lyden ikke er slået fra.

Der er billede på skærmen, men lyd kvaliteten er dårlig:

- Kontroller, at lydindstillingerne er justeret ordentligt.

Der er billede på skærmen, men lyden kommer kun ud af den ene højttaler:

- Kontroller, at lydbalancen står på midten.

Problemer med HDMI-tilslutningen

Problemer med HDMU-enhederne:

- Bemærk, at HDCP kan forsinke tiden det tager for skærmen, at vise indholdet fra HDMI-enheden.
- Hvis skærmen ikke genkender HDMI-enheden, og der ikke er noget billede, kan du prøve at skifte kilden fra en enhed til en anden, og herefter skifte tilbage igen.
- Hvis der forekommer periodiske lydafbrydelser, skal du kontrollere udgangsindstillingerne på HDMI-enheden.
- Hvis du bruger en HDMI-til-DVI adapter eller et HDMI-til-DVI kabel, skal du muligvis også forbinde et ekstra lyd kabel til **PC AUDIO IN** stikket (kun ministik).

Problemer med computertilslutningen

Computerbilledet på skærmen er ikke stabilt:

- Kontroller, at du har valgt en understøttet opløsning og opdateringshastighed på computeren.
- Stil billedformatet på uskalleret på skærmen.

Kontakt os

Hvis du ikke kan løse dit problem, bedes du venligst se 'Oftestillede spørgsmål' til denne skærm på www.philips.com/support. Hvis du stadig ikke kan løse problemet, bedes du venligst kontakte Philips kundeservice i dit land, som kan findes i din brugsvejledning.



Advarsel

- Forsøg aldrig selv at reparere skærmen. Dette kan medføre alvorlig skade, uoprettelige skader på din skærm og det kan gøre din garanti ugyldig.



Bemærk

- Hav venligst modellen på din skærm, samt dens serienummer klar, før du kontakter Philips kundeservice. Du kan finde disse numre på bagsiden af din skærm, samt på emballagen.



Version: M5241TEEIT

© 2013 Koninklijke Philips Electronics N.V. Alle rettigheder forbeholdes.
Specifikationerne kan ændres uden varsel.

Philips og Philips skjoldsymbol er registrerede varemærker tilhørende
Koninklijke Philips Electronics N.V. og bruges med licens fra Koninklijke
Philips Electronics N.V.

www.philips.com