

221TE5

241TE5

Русский



www.philips.com/welcome

RU	Предупреждение и важная информация	2
	Руководство пользователя	6
	Устранение неисправностей	38

PHILIPS



Country	Code	Telephone number	Tariff
Austria	+43	0810 000206	€ 0.07
Belgium	+32	078 250851	€ 0.06
Denmark	+45	3525 8761	Local call tariff
Finland	+358	09 2290 1908	Local call tariff
France	+33	082161 1658	€ 0.09
Germany	+49	01803 386 853	€ 0.09
Greece	+30	00800 3122 1223	Free of charge
Ireland	+353	01 601 1161	Local call tariff
Italy	+39	840 320 041	€ 0.08
Luxembourg	+352	26 84 30 00	Local call tariff
The Netherlands	+31	0900 0400 063	€ 0.10
Norway	+47	2270 8250	Local call tariff
Poland	+48	0223491505	Local call tariff
Portugal	+351	2 1359 1440	Local call tariff
Spain	+34	902 888 785	€ 0.10
Sweden	+46	08 632 0016	Local call tariff
Switzerland	+41	02 2310 2116	Local call tariff
United Kingdom	+44	0207 949 0069	Local call tariff

Регистрация устройства и поддержка покупателей на веб-сайте
www.philips.com/welcome

Эта информация верна на момент печати. Для получения обновленной информации посетите веб-сайт по адресу:
www.philips.com/support

Содержание

1	Уведомления	2
2	Важные замечания	3
	Последняя версия руководства доступна в сети Интернет	5
3	Начало использования и подключение устройств	6
	Задняя панель разъемов	6
	Боковая панель разъемов	7
	Использование модуля условного доступа	8
	Использование Philips EasyLink	8
4	Элементы управления	10
	Элементы управления на боковой панели	10
	Пульт дистанционного управления	11
5	Начало использования	12
	Включение, выключение, перевод монитора в режим ожидания.	12
	Переключение каналов	13
	Воспроизведение сигнала с подключенных устройств	13
	Регулировка громкости монитора	14
6	Сведения об устройстве	15
	Изображение/Отображение	15
	Поддерживаемое разрешение дисплея	15
	Звук	15
	Удобство	15
	Подставка	16
	Тюнер/прием/передача	16
	Возможность подключения	16
	Питание	16
	Габариты	16
	Вес	16
	Принадлежности	16
	Поддерживаемые крепления монитора	16

7	Установка телевизионных каналов	17
	Автоматическая установка каналов	17
	Ручная установка каналов	18
	Переименование каналов	18
	Изменение порядка отображения каналов	19
	Проверить прием цифрового вещания	19
8	Настройки	20
	Доступ к меню телевизора	20
	Изменение настроек изображения и звука	20
	Использование меню универсального доступа	23
	Использование расширенных функций телетекста	23
	Создание и использование списков избранных каналов	24
	Использование электронного расписания программ	25
	Отображение часов	26
	Использование таймеров	27
	Блокировка неуместного содержимого	27
	Изменение языка	28
	Обновление программного обеспечения телевизора	29
	Изменение предпочтений	30
	Запуск демонстрационного ролика телевизора	31
	Восстановление заводских установок телевизора	31
9	Мультимедиа	32
	Просмотр фотографий и воспроизведение музыки и видеозаписей с накопителя USB	32
10	Правила относительно поврежденных пикселей	35
11	Устранение неполадок	38
	Общие неисправности	38
	Проблемы с телеканалами	38
	Проблемы с изображением	38
	Проблемы со звуком	39
	Проблемы при подключении HDMI	39
	Проблемы при подключении компьютера	39
	Контактная информация	39

1 Уведомления

© Koninklijke Philips Electronics N.V., 2013
Все права защищены.

Philips и эмблема Philips Shield являются зарегистрированными товарными знаками Koninklijke Philips Electronics N.V. и используются по лицензии Koninklijke Philips Electronics N.V.

Технические характеристики могут изменяться без предварительного уведомления.

Гарантия

- Риск телесного повреждения, поломки монитора, аннулирования гарантии. Самостоятельный ремонт монитора запрещен.
- Используйте монитор и принадлежности только способами, указанными производителем.
- Выполнение любой запрещенной в данном руководстве операции, а также любых регулировок и действий по сборке, не рекомендованных или запрещенных в данном руководстве, приведет к аннулированию гарантии.
- Действие гарантии начинается со дня приобретения монитора. В случае обнаружения в течение двух лет с этого дня дефектов, покрываемых гарантией, монитор будет заменен на аналогичный монитор.

Информация о пикселях

В экране данного монитора имеется большое число цветных пикселей. Несмотря на то, что количество эффективных пикселей превышает 99,999%, на экране могут возникать черные или яркие красные, зеленые, синие точки. Эта особенность является свойством конструкции дисплея, не выходит за рамки промышленных стандартов и не является неисправностью.

Для получения дополнительной информации см. раздел «Правила относительно поврежденных пикселей» этого руководства.

Сетевой предохранитель (только для Великобритании)

Этот монитор оснащен литой штепсельной вилкой утвержденного образца. Если потребуется заменить сетевой предохранитель, используйте предохранитель номинала, указанного на вилке (например, 10 А).

- 1 Снимите крышку отсека предохранителя и извлеките предохранитель.
- 2 Новый предохранитель должен отвечать требованиям стандарта BS 1362 и иметь клеймо утверждения ASTA. В случае утери предохранителя уточните его тип у продавца.
- 3 Установите крышку отсека предохранителя на место. Чтобы соблюсти условия директивы ЭМС, не отсоединяйте штепсельную вилку от шнура питания устройства.

Авторские права



Логотипы VESA, FDMI, VESA Mounting Compliant являются товарными знаками Video Electronics Standards Association (Ассоциации по стандартам в области видеоэлектроники). ® Kensington и Micro Saver являются зарегистрированными в США товарными знаками ACCO World Corporation с выданными регистрациями и находящимися на рассмотрении заявками в других странах.



Изготовлено по лицензии Dolby Laboratories. Наименование Dolby и символ в виде двойной буквы D являются товарными знаками компании Dolby Laboratories.

2 Важные замечания

Перед тем как приступить к использованию монитора, внимательно ознакомьтесь со всеми инструкциями. Гарантия не распространяется на повреждения, вызванные несоблюдением инструкций.

Меры предосторожности

- Опасность поражения электрическим током и возгорания!
 - Не подвергайте монитор воздействию дождя или влаги. Не ставьте рядом с монитором сосуды с жидкостями, например вазы. В случае попадания жидкости на поверхность или внутрь монитора немедленно отключите его от электрической розетки. Перед тем как снова использовать монитор, обратитесь в центр поддержки покупателей Philips для проведения проверки.
 - Не размещайте монитор, пульт дистанционного управления, батареи рядом с источниками открытого огня и другими источниками тепла, включая прямые солнечные лучи. Во избежание возгорания никогда не подносите близко к монитору, пульту дистанционного управления, батареям свечи и другие источники открытого огня.



- Не вставляйте посторонние предметы в вентиляционные и другие отверстия в корпусе монитора.

- При повороте монитора убедитесь в том, что шнур питания не натянут. Чрезмерное натяжение шнура питания может привести к ослаблению контактов и возникновению электрической дуги.
- Опасность короткого замыкания или возгорания.
 - Не подвергайте пульт дистанционного управления или батареи воздействию дождя, влаги, чрезмерно высокой температуры.
 - Не прилагайте чрезмерных усилий к электрическим вилкам. Неплотно вставленная вилка может стать причиной возникновения электрической дуги и возгорания.
- Риск телесных повреждений и поломки монитора.
 - Подъем и перемещение монитора, вес которого составляет более 25 кг, необходимо выполнять вдвоем.
 - Устанавливайте монитор только на подставку, входящую в комплект поставки. Надежно прикрепите подставку к монитору. Поместите монитор на ровную горизонтальную поверхность, которая может выдержать вес монитора и подставки.
 - Если монитор необходимо закрепить на стене, используйте только кронштейн, соответствующий весу монитора. Прикрепите кронштейн к стене, которая может выдержать вес монитора и кронштейна. Компания Koninklijke Philips Electronics N.V. не несет ответственности за несчастные случаи, телесные повреждения, имущественный ущерб, вызванный неправильной установкой монитора на стену.

- Риск нанесения телесных повреждений детям. Следуйте указанным ниже мерам предосторожности, чтобы предотвратить опрокидывание монитора и нанесение телесных повреждений детям.
 - Не размещайте монитор на поверхности, покрытой тканью или другими материалами, которые можно стянуть.
 - Убедитесь в том, что части корпуса монитора не выступают за пределы краев поверхности.
 - Не устанавливайте монитор на высокой мебели (например, на книжном шкафу), если только мебель и монитор не прикреплены к стене.
 - Объясните детям, какой опасности они подвергаются, взбираясь на мебель, чтобы дотянуться до монитора.
- Риск перегрева. Не размещайте монитор в ограниченном пространстве. Оставьте не менее 10 см свободного пространства вокруг монитора для вентиляции. Убедитесь в том, что занавески или другие предметы не закрывают вентиляционные отверстия монитора.
- Риск повреждения монитора. Перед тем как подсоединить монитор к электрической розетке, убедитесь в том, что напряжение в сети соответствует значению, указанному на задней панели монитора. Не подключайте монитор к электрической розетке, если параметры сети не соответствуют указанным.
- Риск телесных повреждений, возгорания, повреждения шнура питания. Не устанавливайте монитор и другие предметы на шнур питания.
- Чтобы иметь возможность простого отсоединения шнура питания монитора от электрической розетки, обеспечьте постоянный доступ к шнуру питания.
- При отсоединении шнура питания держитесь за вилку. Никогда не тяните за кабель.
- Перед грозой отсоедините монитор от электрической розетки и антенны. Во время грозы не прикасайтесь к деталям монитора, шнуру питания, кабелю антенны.
- Риск ущерба для слуха. Избегайте использования наушников при высокой громкости или в течение продолжительного времени.
- Если монитор транспортировался при температуре ниже 5°C, перед тем как подсоединить монитор к электрической розетке, распакуйте монитор и подождите, пока его температура не сравняется с температурой в помещении.

Уход за экраном.

- По возможности избегайте вывода на экран статичных изображений. Статичные изображения – это неподвижные изображениями, которые отображаются на экране в течении длительного времени. Примеры статических изображений: экранные меню, черные полосы по краям изображения, часы. В случае отображения статичных изображений уменьшите контрастность и яркость, чтобы предотвратить повреждение экрана.
- Перед тем как приступить к очистке монитора, отсоедините его от электрической розетки.
- Очистите корпус монитора и рамку экрана мягкой влажной тканью. Не используйте для очистки монитора спирт, химические вещества, бытовые чистящие средства.
- Риск повреждения экрана монитора. Не касайтесь, не надавливайте, не трите и не ударяйте по экрану какими-либо предметами.
- Во избежание деформации и выцветания незамедлительно стирайте попавшие на экран капли воды.

Утилизация



Этот монитор изготовлен из высококачественных материалов и компонентов, которые подлежат переработке и повторному использованию. Для получения дополнительной информации о программе утилизации посетите веб-сайт по адресу: www.philips.com/about/sustainability/recycling. Если продукт маркирован значком с изображением перечеркнутой корзины, это означает, что устройство попадает под действие директивы 2002/96/ЕС Европейского союза.



Не выбрасывайте устройство вместе с обычным бытовым мусором. Ознакомьтесь с принятыми в вашей стране правилами раздельного сбора электрических и электронных устройств. Правильная утилизация использованных устройств поможет предотвратить возможные негативные последствия для окружающей среды и здоровья человека.

В устройстве содержатся батареи, которые попадают под действие директивы 2006/66/ЕС Европейского союза. Их нельзя утилизировать вместе с бытовыми отходами.

Ознакомьтесь с принятыми в вашей стране правилами раздельного сбора батарей. Правильная утилизация батарей поможет предотвратить возможные негативные последствия для окружающей среды и здоровья человека.

Последняя версия руководства доступна в сети Интернет

Содержимое руководства пользователя может изменяться. Последнюю версию руководства пользователя можно скачать на веб-сайте по адресу: www.philips.com/support.

3 Начало использования и подключение устройств

Благодарим вас за выбор продукции Philips. Чтобы воспользоваться всеми преимуществами поддержки Philips, зарегистрируйте устройство на веб-сайте www.philips.com/welcome.

В этом разделе описано подключение устройств с использованием разных разъемов и приведены примеры, дополняющие краткое руководство.

Примечание.

- Для подключения устройств к монитору используются разные разъемы в зависимости от типа устройства и цели использования.

Задняя панель разъемов

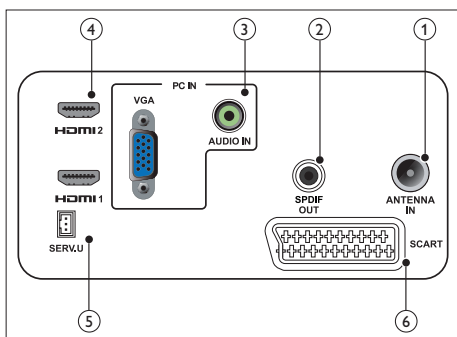

1 ТЕЛЕВИЗИОННАЯ АНТЕННА

Вход сигнала с антенны эфирного, кабельного или спутникового телевидения.

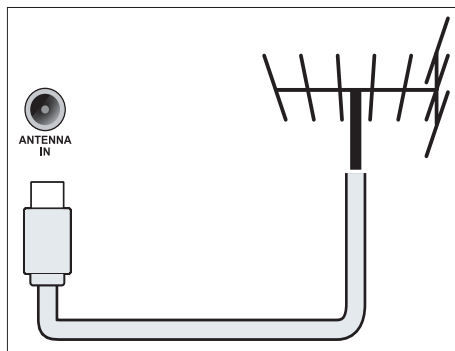

2 SPDIF OUT

Цифровой аудиовыход для домашнего кинотеатра и других цифровых аудиосистем.

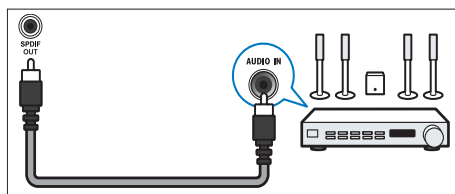

3 PC IN (VGA и AUDIO IN)

Вход аудио- и видеосигнала с компьютера.

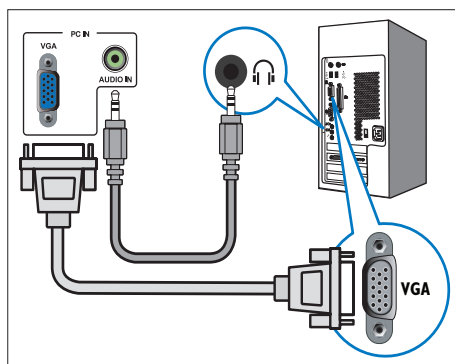

При подключении с использованием разъема VGA необходим дополнительный аудиокабель.

④ HDMI

Цифровой аудио- и видеовход от цифровых устройств высокого разрешения, например проигрывателей Blu-ray.

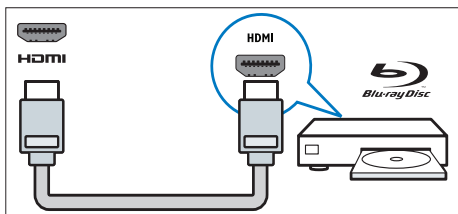

⑤ SERV. U

Предназначен для использования только специалистами по техобслуживанию.

⑥ SCART (RGB / CVBS)

Аудио- и видеовход аналоговых или цифровых устройств, например DVD-проигрывателей или игровых приставок.

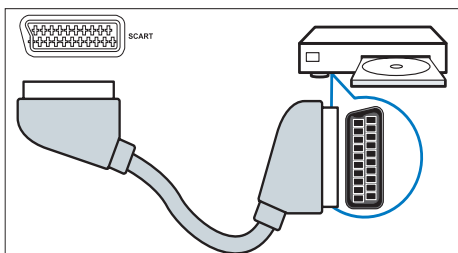

Боковая панель разъемов

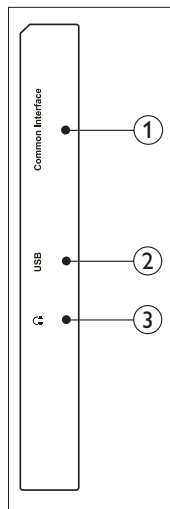

① ОБЩИЙ ИНТЕРФЕЙС

Гнездо для установки модуля условного доступа (Conditional Access Module, CAM).

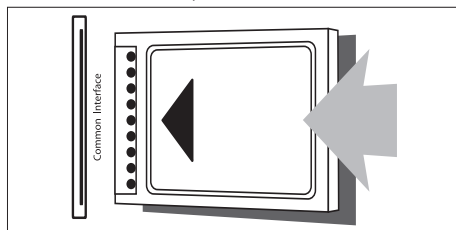

② USB

Для музыки, фотографий и видеозаписей.

③ НАУШНИКИ

Вывод звука на наушники.

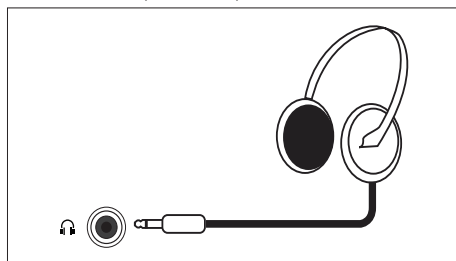

Использование модуля условного доступа

Модуль условного доступа предоставляется операторами цифрового телевидения для декодирования каналов цифрового телевидения.



Примечание.

- Для получения информации об установке смарт-карты в модуль условного доступа см. документацию, предоставленную оператором телевидения.

Установка и активация модуля условного доступа



Внимание!

- Следуйте приведенным ниже инструкциям. Неправильная вставка CAM может привести к повреждению и CAM и телевизора.

1. Выключите телевизор и отсоедините его от электрической розетки.
2. Следуя инструкциям, напечатанным на модуле условного доступа, аккуратно вставьте модуль условного доступа в гнездо **ОБЩИЙ ИНТЕРФЕЙС** на боковой панели телевизора.
3. Вставьте модуль условного доступа в гнездо до упора.
4. Подсоедините телевизор к электрической розетке.
5. Включите телевизор и подождите, пока модуль условного доступа будет активирован. Это может занять несколько минут. Не извлекайте модуль условного доступа из гнезда во время использования. Это приведет к отключению услуг цифрового телевидения.

Использование услуг условного доступа

1. Установите и активируйте модуль условного доступа.
2. Нажмите кнопку **OPTIONS (НАСТРОЙКА)**.
3. Выберите **[Общий интерфейс]**.
 - ↳ На экране отобразятся программы, предоставляемые оператором цифрового телевидения.



Примечание.

- Этот параметр меню доступен только когда CAM правильно вставлен и активирован.

Использование Philips EasyLink

Эта функция позволяет наиболее полно использовать устройства, совместимые со стандартом HDMI-Consumer Electronic Control (CEC), благодаря расширенным функциям управления Philips EasyLink. Чтобы задействовать функцию Philips EasyLink, выполните следующие действия.

- Подсоедините HDMI-CEC-совместимое устройство к разъему HDMI.
- Правильно настройте HDMI-CEC-совместимое устройство.
- Включите функцию EasyLink.



Примечание.

- Включите EasyLink-совместимое устройство и выберите его в качестве источника сигнала.
- Philips не гарантирует полной совместимости со всеми устройствами HDMI CEC.

Включение и выключение EasyLink

После начала воспроизведения на HDMI-CEC-совместимом устройстве телевизор выйдет из режима ожидания и выберет соответствующий источник сигнала.

**Примечание.**

- Если использовать функцию Philips EasyLink не требуется, выключите ее.

1. Нажмите **⏠**.
2. Выберите **[Установка] > [Настройки телевизора] > [EasyLink] > [EasyLink]**.
3. Выберите **[Вкл.]** или **[Выкл.]**, затем нажмите **ОК**.

Перевод динамиков телевизора в режим EasyLink

Если будет подключено HDMI-CEC-совместимое устройство с динамиками, эти динамики можно использовать для вывода аудиосигнала с телевизора вместо динамиков телевизора.

Чтобы автоматически выключать динамики телевизора при воспроизведении сигнала с EasyLink-совместимого домашнего кинотеатра, включите режим EasyLink.

1. Подсоедините HDMI-CEC-совместимое устройство к разъему HDMI.
2. Соедините аудиокабелем разъем SPDIF OUT телевизора и разъем AUDIO IN EasyLink-совместимого устройства (см. раздел 'Задняя панель разъемов' на стр. 6).
3. Правильно настройте HDMI-CEC-совместимое устройство (см. руководство по эксплуатации устройства).
4. Нажмите **⏠**.
5. Выберите **[Установка] > [Настройки телевизора] > [EasyLink] > [EasyLink]**.
6. Выберите **[Вкл.]** и нажмите **ОК**.
7. Выберите **[Динамики телевиз.]** и нажмите **ОК**.
8. Выберите одно из следующих значений и нажмите **ОК**.
 - **[Выкл.]**: выключение динамиков телевизора.

- **[Вкл.]**: включение динамиков телевизора.
- **[EasyLink]**: вывод телевизионного аудиосигнала через подсоединенное HDMI-CEC-совместимое устройство. Переключите телевизионный аудиосигнал на подсоединенное HDMI-CEC-совместимое аудиоустройство в меню регулировки.

**Примечание.**

- Чтобы выключить динамики телевизора, выберите **[Динамики телевиз.] > [Выкл.]**.

Выбор вывода на динамики в меню регулировки

При выборе значения **[EasyLink]** для переключения телевизионного аудиосигнала войдите в меню регулировки.

1. Во время просмотра телевизора нажмите **III ADJUST (РЕГУЛИРОВКА)**.
2. Выберите **[Динамики]** и нажмите **ОК**.
3. Выберите одно из следующих значений и нажмите **ОК**.
 - **[TV]**: Включено по умолчанию. Вывод телевизионного аудиосигнала через телевизор и подсоединенное HDMI-CEC-совместимое аудиоустройство до тех пор, пока подсоединенное устройство не переключится в режим управления аудио системы. Телевизионный аудиосигнал затем будет выводиться через подсоединенное устройство.
 - **[Усилитель]**: вывод аудиосигнала через подсоединенное HDMI-CEC-совместимое устройство. Если в устройстве не включен режим аудио системы, звук будет выводиться через динамики телевизора.

4 Элементы управления

управления

Элементы управления на боковой панели

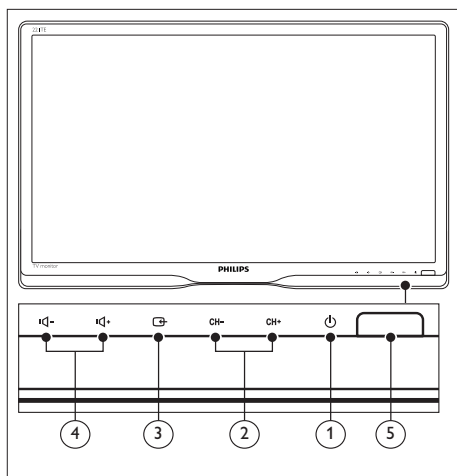

- ① **ПИТАНИЕ:** включение и выключение монитора. Питание монитора отключается полностью только при отключении его от сети.
- ② **CH +/-:** выбор следующего или предыдущего канала.
- ③ **ИСТОЧНИК:** выбор источника сигнала. Возврат на предыдущий экран или выход из экранного меню.
- ④ **Громкость +/-:** увеличение или уменьшение громкости.
- ⑤ **Индикатор питания:** красный: режим ожидания ДУ / режим ожидания ПК.

Пульт дистанционного управления

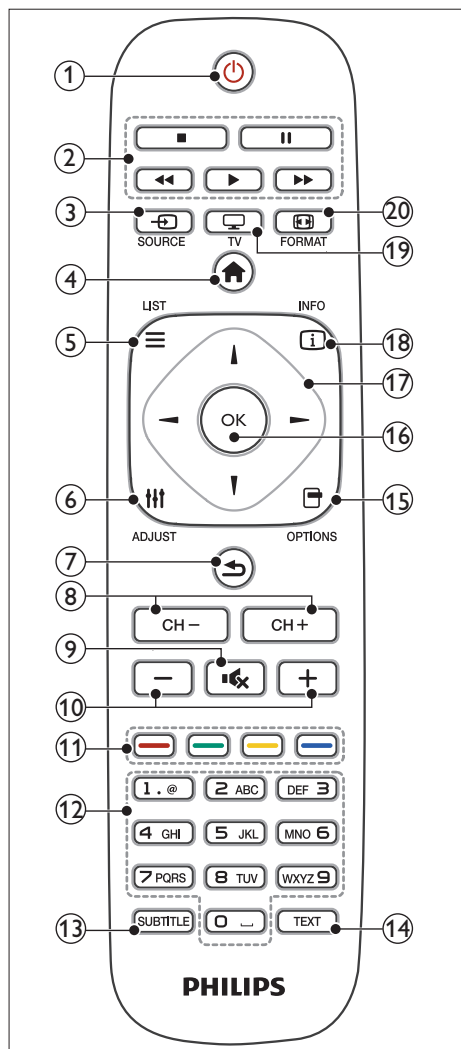

- ① **⏻ (перевод в режим ожидания и вывод из него)**
 - Перевод включенного монитора в режим ожидания.
 - Вывод монитора из режима ожидания.
- ② **Кнопки воспроизведения**
Управление воспроизведением видео или музыки.

- ③ **📺 SOURCE (ИСТОЧНИК)**
Выбор подключенных устройств.
- ④ **🏠 (Дом)**
Доступ к главному меню.
- ⑤ **☰ LIST (СПИСОК)**
Доступ в меню для выбора списка телевизионных каналов.
- ⑥ **▮▮▮ ADJUST (РЕГУЛИРОВКА)**
Доступ в меню для настройки параметров.
- ⑦ **↶ (Назад)**
 - Возврат к предыдущему экрану.
 - Возврат к предыдущему просматриваемому каналу.
- ⑧ **CH - / CH +**
Переключение каналов.
- ⑨ **🔇 (Без звука)**
Включение и выключение звука.
- ⑩ **+/- (Громкость)**
Увеличение или уменьшение громкости.
- ⑪ **Цветные кнопки**
Выбор задач или параметров.
- ⑫ **0-9 (Цифровые кнопки)**
Выбор канала.
- ⑬ **SUBTITLE (СУБТИТРЫ)**
Включение или выключение субтитров.
- ⑭ **TEXT (ТЕКСТ)**
Включение или выключение телетекста.
- ⑮ **📄 OPTIONS (ПАРАМЕТР)**
Доступ к параметрам текущего действия или выбора.
- ⑯ **OK**
Подтверждение ввода или выбора.
- ⑰ **▲ ▼ ◀ ▶ (Кнопки навигации)**
Навигация в меню и выбор элементов.
- ⑱ **i INFO (ИНФОРМАЦИЯ)**
Отображается информация о текущем действии.
- ⑲ **📺 TV**
Переключение источника для просмотра телевизора.
- ⑳ **📺 FORMAT (ФОРМАТ)**
Изменение формата изображения.

5 Начало использования

В этом разделе описаны основные операции при эксплуатации монитора.

Включение, выключение, перевод монитора в режим ожидания.

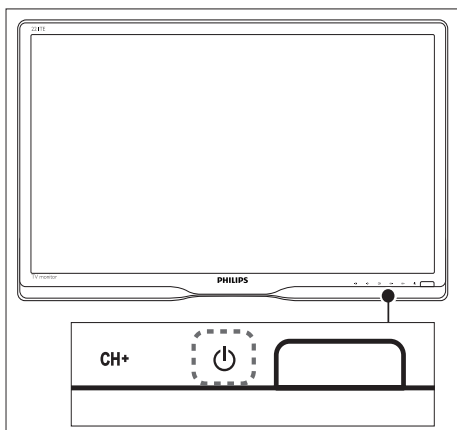
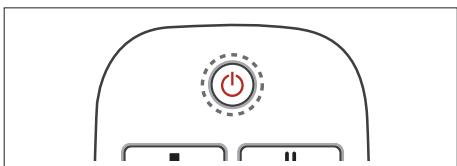

Включение

- Если индикатор режима ожидания не горит, нажмите на кнопку **ПИТАНИЕ** на передней панели.
- Если индикатор режима ожидания горит красным цветом, нажмите кнопку **Режим ожидания – включение** на пульте дистанционного управления.

Перевод в режим ожидания

- Нажмите кнопку **Режим ожидания – включение** на пульте дистанционного управления.
↳ Индикатор режима ожидания загорится красным цветом.

Выключение

- Нажмите на кнопку **ПИТАНИЕ** под передней панелью.
↳ Индикатор режима ожидания погаснет.



Совет

- Даже в режиме ожидания монитор потребляет небольшое количество электроэнергии. Если монитор не будет использоваться в течение продолжительного времени, отсоедините шнур питания монитора от электрической розетки.



Примечание.

- Если невозможно найти пульт дистанционного управления, чтобы вывести монитор из режима ожидания, нажмите на кнопку **ПИТАНИЕ** под передней панелью.

Переключение каналов

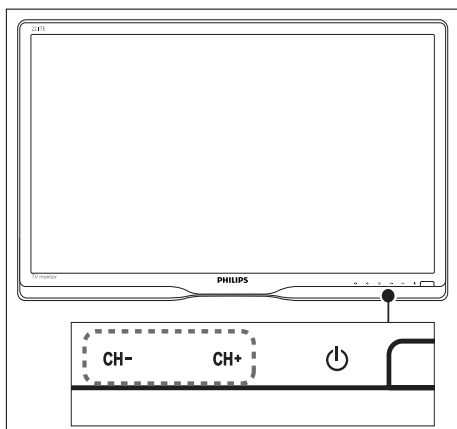
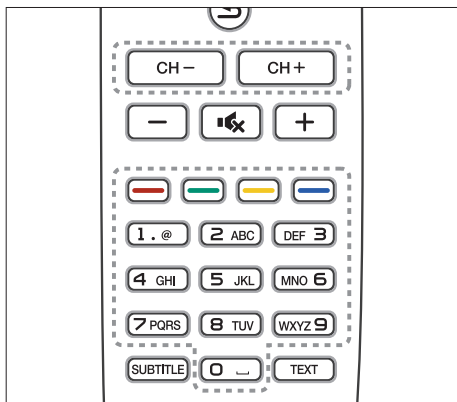

- Нажмите **CH +/-** или введите номер канала с помощью цифровых кнопок на пульте дистанционного управления.
- Нажмите на кнопку **CH +/-** на передней панели монитора.



Воспроизведение сигнала с подключенных устройств

 **Примечание.**

- Перед тем как выбрать устройство в качестве источника сигнала монитора, включите это подсоединенное устройство.

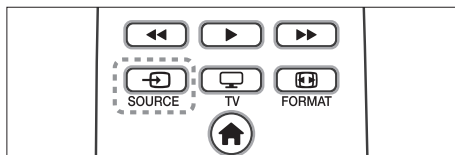
Выбор с помощью кнопки ИСТОЧНИК





1. Нажмите кнопку  **SOURCE**, чтобы отобразить список источников.
↳ Откроется список источников.
2. Нажмите кнопку , и кнопки **▲** или **▼**, чтобы выбрать устройство.
3. Нажмите **OK**, чтобы подтвердить выбор.

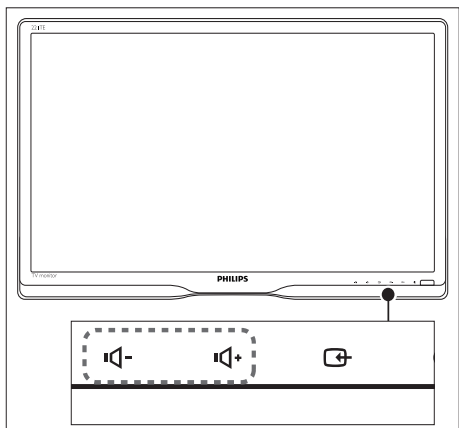
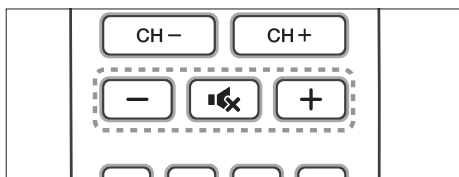

Регулировка громкости монитора



Увеличение или уменьшение громкости

- Нажмите на кнопку +/- на пульте дистанционного управления.
- Нажмите на кнопки  /  на передней панели монитора.

Выключение и включение звука

- Нажмите кнопку , чтобы выключить звук.
- Повторно нажмите кнопку , чтобы включить звук.

6 Сведения об устройстве

Информация об устройстве может быть изменена без предварительного уведомления. Для получения дополнительной информации посетите веб-сайт по адресу: www.philips.com/support.

Изображение/Отображение

- Тип ЖК-панели: TFT-ЖК
- Тип подсветки: Система W-LED
- Диагональ экрана:
 - 221TE5: 21,5 дюймов / 54,6 см
 - 241TE5: 23,6 дюймов / 59,9 см
- Формат изображения: 16:9, Широкоэкранный
- Разрешение панели: 1920 x 1080
- Время реакции (типичное): 5 мс
- Яркость: 250 кандел/кв.м.
- SmartContrast: 20000000:1
- Угол обзора: 170° (Г) / 160° (В) при C/R > 10
- Коэффициент контрастности (типичный): 1000:1
- Улучшение изображения: Прогрессивная развертка
- Улучшение экрана: Экран с просветляющим покрытием

Поддерживаемое разрешение дисплея

Компьютерные форматы

Разрешение	Частота обновления
Оптимальное 1920 x 1080	60 Гц

Форматы видео

Разрешение	Частота обновления
480i	60 Гц
480p	60 Гц
576i	50 Гц
576p	50 Гц
720p	50, 60 Гц

1080i	50, 60 Гц
1080p	24, 50, 60 Гц

Звук

- Мощность на выходе (RMS): 3 Вт x 2
- Улучшение звука: Технологии Incredible Surround, Интеллектуальный звук
- Акустическая система: Моно, Стерео, Nicam Стерео

Удобство

- Простота установки: Технология Plug & Play, Система автоматической настройки (ATS)
- Простота использования: Экранное меню, список программ, кнопки управления на боковой панели
- Тип пульта дистанционного управления: Пульт дистанционного управления Philips
- Языки экранного меню: Болгарский, хорватский, чешский, датский, голландский, английский, эстонский, финский, французский, немецкий, греческий, венгерский, итальянский, казахский, латышский, литовский, норвежский, португальский, польский, румынский, русский, сербский, словацкий, словенский, испанский, шведский, турецкий и украинский
- Прочие удобства: Комплект креплений VESA (75 x 75 мм)
- Регулировка формата экрана: 4:3, Широкоэкран. 14:9, Широкоэкран. 16:9, Субтитры Увеличение, Сверхувеличение, Широкий экран, Авто (WSS)
- Интеллектуальное изображение: Персональный, Яркий, Естественный, Кино, Игра, Энергосбережение, Стандартный, Фото, Пользовательский
- Интеллектуальный звук: Персональный, Стандартный, Новости, Кино, Игра, Драма, Спорт
- Телетекст: Интеллектуальный ввод текста - 1000 страниц

Подставка

- Угол наклона: 0/+15 градусов

Тюнер/прием/передача

- Антенный вход: коаксиальный, 75 Ом (IEC75)
- Система цветного телевидения: PAL I, PAL B/G, PAL D/K, SECAM B/G, SECAM D/K, SECAM L/L'
- Воспроизведение видео: NTSC, PAL, SECAM
- Отображение тюнера: PLL
- CI/CI+: да (горит CI+ в наборе клавиш)
- Цифровое ТВ: DVB-C, DVB-T
- MHEG-5 v1.06
- поддержка MPEG-2, MPEG-4
- Диапазоны тюнера: Гипердиапазон, S-канал, UHF, VHF

Возможность подключения

- Ext сбоку: CI+, USB x 1 (Музыка/Фото/Видео), Наушники x 1
- Ext сзади: D-sub x 1, HDMI (1.4a) x 2, PC audio in x 1, Scart x 1, SPDIF out x 1 (RCA), Тюнер x 1

Питание

- Режим "включено":
 - 221TE5: 27 Вт (тип.) / 36 Вт (макс.)
 - 241TE5: 31 Вт (тип.) / 40 Вт (макс.)
- Режим "выключено": 0,3 Вт (тип.)
- Режим ожидания: 0,3 Вт (тип.)
- Температура окружающего воздуха: 5 - 40 °C
- Электрическая сеть: 100-240 В, 50-60 Гц

Габариты

- Упаковка в мм (ШxВxД):
 - 221TE5: 565 x 434 x 116 мм
 - 241TE5: 606 x 464 x 117 мм
- Устройство с подставкой (мм):
 - 221TE5: 510,78 x 367,69 x 174,46 мм
 - 241TE5: 559,9 x 395,38 x 174,46 мм

- Устройство без подставки (мм):
 - 221TE5: 510,78 x 316,86 x 74,36 мм
 - 241TE5: 559,9 x 346,5 x 75,71 мм

Вес

- Устройство с упаковкой (кг):
 - 221TE5: 4,85 кг
 - 241TE5: 5,36 кг
- Устройство с подставкой (кг):
 - 221TE5: 3,58 кг
 - 241TE5: 3,91 кг
- Устройство без подставки (кг):
 - 221TE5: 3,35 кг
 - 241TE5: 3,57 кг

Принадлежности

- Принадлежности, входящие в комплект поставки: Шнур питания, пульт дистанционного управления (с батарейкой), краткое руководство, руководство пользователя, кабель VGA

Поддерживаемые крепления монитора

Для установки монитора приобретите крепление Philips или VESA-совместимое крепление для монитора. Чтобы предотвратить повреждение кабелей и разъемов, оставьте свободное место не менее 5,5 см сзади монитора.



Внимание!

- Следуйте инструкциям, прилагаемым к креплению монитора. Компания Koninklijke Philips Electronics N.V. не несет ответственности за несчастные случаи, телесные повреждения, имущественный ущерб, вызванный неправильной установкой монитора.

Размер экрана монитора в дюймах	Расстояние между винтами (мм)	Винты для крепления
21,5	75 x 75	M4 (4 шт.)
23,6	75 x 75	M4 (4 шт.)

7 Установка телевизионных каналов

При первой настройке телевизора необходимо выбрать язык меню и установить телевизионные каналы и цифровые радиоканалы (если они доступны). После этого можно будет повторно установить или выполнить точную настройку каналов.

Автоматическая установка каналов

Можно автоматически выполнить поиск и сохранение каналов.

Шаг 1: Выбор языка меню

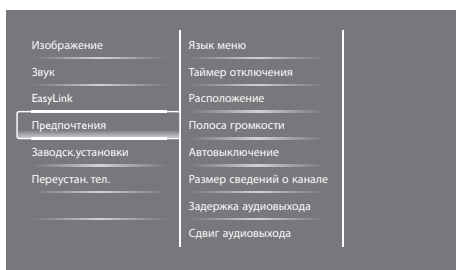

1. Нажмите **⬆**.
2. Выберите **[Установка] > [Настройки телевизора] > [Предпочтения] > [Язык меню]**, затем нажмите **OK**.
3. Выберите язык и нажмите **OK**.

Шаг 2: Выбор страны

Выберите страну, где устанавливается телевизор. Будут установлены каналы, доступные в выбранной стране.

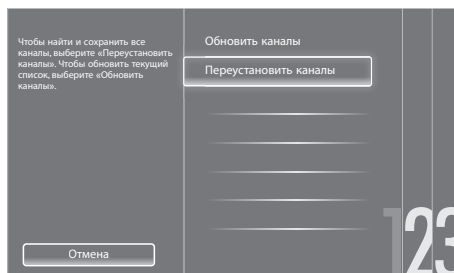

1. Нажмите **⬆**.
2. Выберите **[Установка] > [Поиск каналов]** и нажмите **OK**.
3. Выберите **[Переустановить каналы]** и нажмите **OK**.
 ↳ Откроется меню выбора страны.
4. Выберите страну и нажмите **OK**.
 ↳ Будет запущен помощник установки каналов.
5. Выберите **[Пуск]** и нажмите **OK**.
 ↳ Все доступные каналы будут сохранены.
6. Чтобы выйти, нажмите **OK**.

Обновление списка каналов

Можно включить автоматическое обновление каналов при нахождении телевизора в режиме ожидания. Сохраненные в телевизоре каналы будут автоматически обновляться каждое утро в соответствии с передаваемой информацией о канале.

1. Нажмите **⬆**.
2. Выберите **[Установка] > [Настройки каналов] > [Установка канала] > [Автоматическое обновление канала]**.

3. Выберите **[Вкл.]**, чтобы включить автоматическое обновление. Выберите **[Выкл.]**, чтобы выключить автоматическое обновление.
4. Для возврата нажмите **↩**.

Ручная установка каналов

В этом разделе описаны поиск и сохранение аналоговых телевизионных каналов вручную.

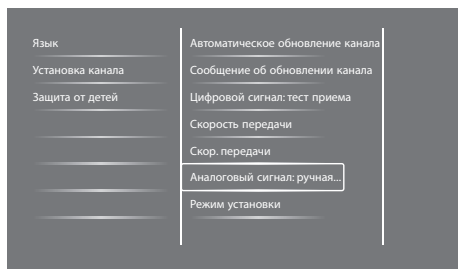

Шаг 1: Выберите свою систему

Примечание.

- Пропустите этот шаг, если настройки системы верны.

1. Нажмите **🏠**.
2. Выберите **[Установка] > [Настройки каналов] > [Установка канала] > [Аналоговый сигнал: ручная установка антенны] > [Система]**, затем нажмите **ОК**.
3. Выберите правильную систему для страны или региона, затем нажмите **ОК**.

Шаг 2: Поиск и сохранение новых телеканалов

1. Нажмите **🏠**.
2. Выберите **[Установка] > [Настройки**

каналов] > [Установка канала] > [Аналоговый сигнал: ручная установка антенны] > [Поиск], затем нажмите **ОК**.

- Если известно трехразрядное значение частоты канала, введите это значение.
 - Чтобы выполнить поиск, выберите **[Поиск]** и нажмите **ОК**.
3. После того как канал будет найден, выберите **[Выполнено]** и нажмите **ОК**.
 - Чтобы сохранить канал под новым номером, выберите **[Сохранить новый канал]** и нажмите **ОК**.
 - Чтобы сохранить канал с заменой ранее выбранного канала, выберите **[Сохранить текущий канал]** и нажмите **ОК**.

Шаг 3: Точная настройка аналоговых каналов

1. Нажмите **🏠**.
2. Выберите **[Установка] > [Настройки каналов] > [Установка канала] > [Аналоговый: Ручная установка антенны] > [Точн. настройка]**, затем нажмите **ОК**.
3. Нажмите на кнопку **▲▼** для точной настройки канала.

Переименование каналов

Можно переименовывать каналы. Название отображается при выборе канала.

1. Во время просмотра телевизора нажмите **ОК**.
 - ↳ Отобразится меню каналов.
2. Выберите канал, который требуется переименовать.
3. Нажмите кнопку **☰** **OPTIONS**.
 - ↳ Откроется меню параметров канала.

4. Выберите **[Переим. канал]** и нажмите **OK**.
↳ Откроется поле для ввода текста.
5. Нажмите **▲▼◀▶** для выбора каждого символа, затем нажмите **OK**.
6. После ввода имени выберите **[Выполнено]** и нажмите **OK**.



Совет

- Нажмите **[Aa]**, чтобы изменить регистр буквы.

Изменение порядка отображения каналов

После того как каналы будут установлены, можно изменить порядок их отображения.

1. Во время просмотра телевизора нажмите **≡ LIST** или **OK**.
↳ Отобразится меню каналов.
2. Нажмите кнопку **☰ OPTIONS**.
↳ Откроется меню параметров канала.
3. Выберите **[Переупоряд.]** и нажмите **OK**.
4. Выберите канал, положение которого требуется изменить, затем нажмите **OK**.
↳ Выбранный канал будет выделен.
5. Переместите выделенный канал в новое место, затем нажмите **OK**.
6. Нажмите кнопку **☰ OPTIONS**.
7. Выберите **[Порядок изменен]** и нажмите **OK**.

Проверить прием цифрового вещания

Можно проверить качество и уровень сигнала цифровых каналов. Это позволяет проверять и настраивать положение антенны или спутниковой антенны.

1. Нажмите **🏠**.
2. Выберите **[Установка] > [Настройки каналов] > [Установка канала] > [Цифровой сигнал: тест приема]**, затем нажмите **OK**.
3. Выберите частоту, которую требуется проверить, затем нажмите **OK**.
4. Выберите **[Поиск]** и нажмите **OK**.
5. После того как канал будет найден, выберите **[Сохранить]** и нажмите **OK**.



Примечание.

- При низком качестве и уровне сигнала измените положение антенны или спутниковой антенны, затем повторите проверку.
- Если не удастся устранить проблемы с приемом цифрового вещания, обратитесь к специалисту по установке.

8 Настройки

В этой главе описано изменение настроек и функций.

Доступ к меню телевизора

В меню можно установить каналы, изменить настройки звука и изображения, получить доступ к другим функциям.

1. Нажмите .

↳ Откроется экран меню.

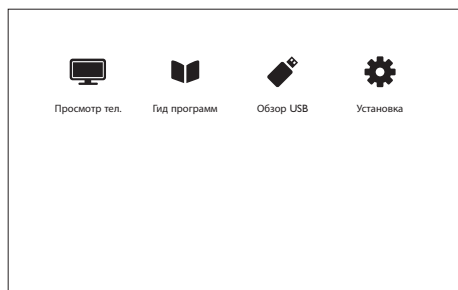

2. Выберите одно из следующих значений и нажмите **ОК**.

- **[Просмотр тел.]**: если выбран источник, отличный от антенны, в качестве источника будет выбрана антенна.
- **[Гид программ]**: доступ к электронному расписанию программ.
- **[Обзор USB]**: если подключен накопитель USB, откроется обозреватель содержимого.
- **[Установка]**: Доступ к меню для изменения настроек изображения, звука, других настроек.

3. Для выхода нажмите .

Изменение настроек изображения и звука

Измените настройки изображения и звука в соответствии со своими предпочтениями. Можно применить заранее определенные настройки или изменить их вручную.

Примечание.

- Во время просмотра телевизора или сигнала с внешних устройств нажмите **III ADJUST**, затем выберите **[Интеллект. изобр.]** или **[Интеллект. звук]**, чтобы перейти к настройкам изображения или звука.

Ручное изменение настроек изображения



1. Нажмите .
2. Выберите **[Установка] > [Настройки телевизора] > [Изображение]**, затем нажмите **ОК**.
3. Выберите одну из следующих настроек и нажмите **ОК**.
 - **[Интеллект. изобр.]**: доступ к заранее определенным настройкам изображения.
 - **[Сброс]**: восстановление заводских установок по умолчанию.
 - **[Контрастность]**: изменение яркости светлых областей изображения без изменения содержания видео.
 - **[Яркость]**: изменение яркости и детальности темных областей.

- **[Цвет]:** изменение цветовой насыщенности.
- **[Резкость]:** изменение резкости изображения.
- **[Подавл. помех]:** фильтрация и уменьшение шума на изображении.
- **[Оттенок]:** изменение цветового баланса изображения.
- **[Пользоват.оттенок]:** создание собственной настройки оттенка (доступно, если выбрано значение **[Оттенок] > [Пользовательский]**).
- **[Smart Video]:** точная настройка каждого пикселя в соответствии с окружающими пикселями. Эта настройка создает яркое изображение высокой четкости.
 - **[Увелич. резкость]:** повышенная резкость изображения.
 - **[SmartContrast]:** повышение контрастности. Рекомендуется настройка **[Средний]**.
 - **[Динамич. подств.]:** изменения яркости подсветки экрана телевизора в соответствии с условиями освещения.
 - **[Сниж. дефект. MPEG]:** выравнивание переходов на цифровых изображениях. Эту функцию можно включить или выключить.
 - **[Улучшение цвета]:** повышение яркости цветов и увеличение детализации ярких цветов.
 - **[Гамма]:** изменение интенсивности средних оттенков изображения. Черные и белые цвета не изменяются.
- **[Режим ПК]:** изменение изображения при подключении ПК к телевизору через разъем HDMI или DVI.
- **[Форм. изображения]:** изменение формата изображения.
- **[Края экрана]:** изменение области просмотра (при установке максимального значения на неровных краях изображения может быть виден шум).
- **[Сдвиг изображения]:** изменение положения изображения во всех форматах, кроме **[Auto Zoom]** и **[Широкий экран]**.

Изменение формата изображения

1. Нажмите **III ADJUST**.
2. Выберите **[Форм. изображения]** и нажмите **OK**.
3. Выберите формат изображения и нажмите **OK**.

Обзор форматов изображения

Ниже приведены форматы изображения, которые можно настроить.



Примечание.

- В зависимости от формата источника изображения, некоторые из форматов изображения могут быть недоступны.



[Авт. перекл. форм.]: только для отдельных моделей. изменение изображения для заполнения всего экрана (с отображением субтитров). Рекомендуется для минимальных искажений изображения, но не для отображения сигнала высокой четкости или сигнала с ПК.



[Auto Zoom]: только для отдельных моделей. увеличение изображения для заполнения экрана. Рекомендуется для минимальных искажений изображения, но не для отображения сигнала высокой четкости или сигнала с ПК.



[Сверхувеличение]:
(недоступно в режимах HD и ПК): удаление черных полос по сторонам изображения в формате 4:3. Искажение при этом минимально.



[4:3]: Отображение в классическом формате 4:3.



[Не в масштабе]: только для режимов HD и ПК и только на отдельных моделях. обеспечивает максимальную резкость. Некоторые искажения могут быть вызваны системами станции вещания. Для получения наилучших результатов, установите разрешение своего ПК в широкоэкранный режим.

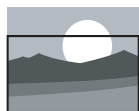

[Увел. с субтитр.]:
(недоступно в режимах HD и ПК.) Отображается изображение 4:3 на всем пространстве экрана с видимыми субтитрами. Часть экрана сверху срезана.



[Широкоэкран. 14:9]:
(недоступно в режимах HD и ПК): масштабирование формата 4:3 до формата 14:9.



[Широкоэкран. 16:9]:
(недоступно в режимах HD и ПК): масштабирование формата 4:3 до формата 16:9.



[Широкий экран]:
масштабирование формата 4:3 до формата 16:9.

Ручное изменение настроек звука



1. Нажмите **↑**.
2. Выберите **[Установка] > [Настройки телевизора] > [Звук]**, затем нажмите **OK**.
↳ Откроется меню **[Звук]**.
3. Выберите одну из следующих настроек и нажмите **OK**.
 - **[Интеллект. звук]:** доступ к заранее определенным настройкам звука.
 - **[Сброс]:** восстановление заводских установок по умолчанию.
 - **[Чистый звук]:** повышение четкости звука.
 - **[Низ. частоты]:** настройка уровня низких частот.
 - **[Выс. Частоты]:** настройка уровня высоких частот.
 - **[Surround]:** включение объемного звучания.
 - **[Громк. наушников]:** (для моделей с наушниками) регулировка громкости наушников.
 - **[Автонастройка звука]:** автоматическое уменьшение неожиданных изменений громкости, особенно при переключении каналов.
 - **[Баланс]:** регулировка баланса левого и правого динамиков.
 - **[Выход SPDIF]:** выбор типа цифрового аудиовыхода через разъем цифрового аудиовыхода.
 - **[PCM]:** преобразование в формат PCM звука в других форматах.
 - **[Многоканальный]:** вывод звука на домашний кинотеатр.

Использование меню универсального доступа

Можно включить или выключить аудио- и визуальные средства для слабослышащих и слабовидящих.

1. Во время просмотра телевизора нажмите .
2. Выберите **[Установка] > [Настройки каналов] > [Языки]**.
3. Выберите одно из следующих значений и нажмите **ОК**.
 - **[Осн. язык аудиосопровождения]:** если передается аудиосопровождение на выбранном языке, он будет установлен в качестве языка по умолчанию.
 - **[Второстепенный яз. аудиосопр.]:** если аудиосопровождение на основном языке не передается, будет использовано аудиосопровождение на второстепенном языке.
 - **[Основной язык субтитров]:** если передаются субтитры на выбранном языке, они будут выбраны по умолчанию.
 - **[Второстепенный язык субтитров]:** Если субтитры на основном языке не передаются, будут отображены субтитры на второстепенном языке.
 - **[Язык телетекста]:** если передается телетекст на выбранном языке, он будет выбран по умолчанию.
 - **[Втор. язык телете]:** если телетекст на основном языке не передается, будет отображен телетекст на второстепенном языке.
 - **[С нарушениями слуха]:** включение или отключение субтитров для слабослышащих.
- **[Для лиц с нарушениями зрения]:** Некоторые каналы цифрового телевидения передают специальные звуковые дорожки, предназначенные для слабовидящих. Это обычный звук, к которому добавлены дополнительные комментарии. Выберите параметр.
 - **[Выкл.]:** выключение звука для слабовидящих.
 - **[Динамики]:** аудиосигнал для слабовидящих выводится только через динамики.
 - **[Наушники]:** аудиосигнал для слабовидящих выводится только через наушники.
 - **[Динамики и наушники]:** аудиосигнал для слабовидящих выводится через динамики и наушники.
- **[С нарушениями слуха/зрения]:** регулировка громкости звукового сопровождения для слабовидящих.
- **[Требуемый аудиоформат]:** Установка предпочтит. аудиоформата.

4. Для выхода нажмите .

Использование расширенных функций телетекста

Доступ в меню параметров телетекста

Доступ к функциям телетекста можно получить в меню параметров телетекста.

1. Нажмите **ТЕХТ**.
 - ↳ Откроется экран телетекста.
2. Нажмите кнопку  **OPTIONS**.
 - ↳ Откроется меню параметров телетекста.

3. Выберите одно из следующих значений и нажмите **ОК**.
 - **[Остановка стр.] / [Продолжить выполнение страницы]:** остановка или продолжение выполнения текущей страницы.
 - **[Двойной экран] / [Полный экран]:** переключение между двойным экраном и полным экраном телетекста.
 - **[Обзор Т.О.Р.]:** включение передачи телетекста в форме таблицы страниц.
 - **[Увеличить] / [Обычный вид]:** переключение между увеличенным и нормальным видом страниц телетекста.
 - **[Показ.]:** включение и выключение отображения скрытой информации на странице, например ответов на загадки или головоломки.
 - **[Цикл подстраницы]:** автоматическое последовательное отображение доступных подстраниц.

Выбор подстраниц телетекста

Страница телетекста может содержать несколько подстраниц. Подстраницы отображаются рядом с номером основной страницы.

1. Нажмите **ТЕХТ**.
 - ↳ Откроется экран телетекста.
2. Нажмите **◀** или **▶** для выбора страницы телетекста.
3. Нажмите **◀** или **▶** для перехода на подстраницу.

Выбор передачи телетекста в форме таблицы страниц

Передача телетекста в форме таблицы страниц позволяет переходить от одной темы к другой, не используя номера страниц. Такие передачи доступны на некоторых телевизионных каналах.

1. Нажмите **ТЕХТ**.
 - ↳ Откроется экран телетекста.
2. Нажмите кнопку **☰** **OPTIONS**.
3. Выберите **[Обзор Т.О.Р.]** и нажмите **ОК**.
 - ↳ Отобразится обзор Т.О.Р.
4. Выберите тему.
5. Нажмите **ОК**, чтобы просмотреть страницу.

Создание и использование списков избранных каналов

Можно создать список избранных телевизионных каналов, чтобы быстро выбирать их.

Просмотр только списка избранных каналов

1. Во время просмотра телевизора нажмите **☰** **LIST** или **ОК**.
 - ↳ Отобразится меню каналов.
2. Нажмите кнопку **☰** **OPTIONS**.
3. Выберите **[Выбрать список] > [Избранное]**, затем нажмите **ОК**.
 - ↳ В сетке каналов отобразятся только каналы, включенные в список избранного.



Примечание.

- Сетка избранных каналов будет пуста до тех пор, пока каналы не будут добавлены в список избранного.

Просмотр всех каналов

Можно выйти из списка избранного и просмотреть все установленные каналы.

1. Во время просмотра телевизора нажмите **≡ LIST** или **OK**.
↳ Отобразится меню каналов.
2. Нажмите кнопку **☰ OPTIONS**.
3. Выберите **[Выбрать список] > [Все]**, затем нажмите **OK**.
↳ В сетке каналов будут отображены все установленные каналы.



Примечание.

- Все избранные каналы в сетке каналов отмечены звездочками.

Управление списком избранного

1. Во время просмотра телевизора нажмите **≡ LIST** или **OK**.
↳ Откроется меню сетки каналов.
2. Нажмите кнопку **☰ OPTIONS**.
3. Выберите **[Выбрать список] > [Все]**, затем нажмите **OK**.
4. Нажмите кнопку **☰ OPTIONS**.
5. Выберите **[Помет. как избр.]** или **[Снять пометку как избранное]** и нажмите **OK**.
↳ Канал будет добавлен или удален из списка избранного.



Примечание.

- Все избранные каналы в сетке каналов отмечены звездочками.

Использование электронного расписания программ

Расписание программ – это экранное расписание, доступное для цифровых телеканалов. В расписании программ можно выполнять следующие действия.

- Просмотр списка передаваемых цифровых программ
- Просмотр следующих программ
- Объединение программ в группы по жанру
- Установка напоминаний о начале программ
- Установка предпочтительных каналов в расписании программ

Включение EPG

1. Нажмите **▲**.
2. Выберите **[Гид программ]** и нажмите **OK**.
↳ Откроется расписание программ с информацией о запланированных программах.



Примечание.

- Данные расписания программ доступны в некоторых странах. Загрузка расписания программ может занять некоторое время.

Изменение параметров расписания программ

В меню параметров расписания программ можно установить или удалить напоминания, изменить день, получить доступ к другим полезным функциям.

1. Нажмите **▲**.
2. Выберите **[Гид программ]** и нажмите **OK**.
3. Нажмите кнопку **☰ OPTIONS**.
↳ Откроется меню расписания программ.

4. Выберите одно из следующих значений и нажмите **ОК**.
 - **[Устан напоминание]** / **[Удалить напомин.]**: установка или удаление напоминаний о программах.
 - **[Изменить день]**: установка дня расписания программ.
 - **[Дополн. инф-я]**: отображение информации о программе.
 - **[Поиск по жанру]**: поиск телевизионных программ по жанру.
 - **[Напоминания]**: отображение списка напоминаний о программах. Доступно только для предстоящих программ.
 - **[Обновить данные ТВ-Гида]**: получение последней информации расписания программ.

Отображение часов

На экране телевизора можно отобразить часы. Часы будут отображать текущее время, используя данные о времени, полученные от оператора телевидения.

Установка часов вручную

В некоторых странах часы телевизора необходимо устанавливать вручную.

1. Нажмите **🏠**.
2. Выберите **[Установка] > [Настройки телевизора] > [Предпочтения] > [Часы]**.
3. Выберите **[Авт. отобр. врем.]**, затем нажмите **ОК**.
4. Выберите **[Вручную]** и нажмите **ОК**.
5. Выберите **[Время]** или **[Дата]**, затем нажмите **ОК**.
6. Установите время или дату **кнопками навигации**.
7. Выберите **[Выполнено]** и нажмите **ОК**.
8. Для выхода нажмите **🏠**.

Примечание.

- Если в выбранной стране ведется цифровое вещание, часы будут отображать текущее время, используя данные о времени, полученные от оператора телевидения.

Отображение часов

1. Во время просмотра телевизора нажмите **☰** **OPTIONS**.
➔ Откроется меню параметров.
2. Выберите **[Часы]**.
3. Нажмите **ОК**.

Примечание.

- Чтобы отключить часы, повторите эту процедуру.

Изменение режима часов

1. Нажмите **🏠**.
2. Выберите **[Установка] > [Настройки телевизора] > [Предпочтения] > [Часы] > [Авт. отобр. врем.]**.
3. Выберите **[Авто]** или **[Вручную]**, затем нажмите **ОК**.

Установить часовой пояс

Примечание.

- Эта функция доступна только в Испании и Португалии.

1. Нажмите **🏠**.
2. Выберите **[Установка] > [Настройки телевизора] > [Предпочтения] > [Часы] > [Авт. отобр. врем.] > [Вручную]**, затем нажмите **ОК**.
3. Выберите **[Часовой пояс]** и нажмите **ОК**.
4. Выберите часовой пояс и нажмите **ОК**.

Использование перехода на летнее время

Примечание.

- Этот параметр доступен, если установлено значение [Авт. отобр. врем.] > [Вручную].

1. Нажмите .
2. Выберите [Установка] > [Настройки телевизора] > [Предпочтения] > [Часы] > [Авт. отобр. врем.] > [Вручную], затем нажмите ОК.
3. Выберите [Летнее время] и нажмите ОК.
4. Выберите [Стандартный] или [Летнее время], затем нажмите ОК.

Использование таймеров

Можно настроить таймеры для перевода телевизора в режим ожидания в заданное время.

Совет

- Перед тем как использовать таймеры, установите часы телевизора.

Автоматический перевод телевизора в режим ожидания (таймер отключения)

Таймер отключения переводит телевизор в режим ожидания через заданный период времени.

Совет

- Во время обратного отсчета можно выключить телевизор или сбросить таймер отключения.

1. Нажмите .

2. Выберите [Установка] > [Настройки телевизора] > [Предпочтения] > [Таймер отключения].
 - ↳ Откроется меню [Таймер отключения].
3. Выберите значение.
 - ↳ Чтобы отключить таймер, установите нулевое значение.
4. Чтобы включить таймер отключения, нажмите ОК.
 - ↳ Телевизор перейдет в режим ожидания через заданное время.

Блокировка неуместного содержимого

Можно предотвратить просмотр детьми программ или каналов, заблокировав элементы управления телевизора.

Установка и изменение кода

1. Нажмите .
2. Выберите [Установка] > [Настройки каналов] > [Защита от детей].
3. Выберите [Установка кода] или [Изменить код].
 - ↳ Откроется меню [Установка кода] / [Изменить код].
4. Введите код цифровыми кнопками.
 - ↳ Следуйте инструкциям на экране для создания или изменения ПИН-кода.

Совет



- В случае утери кода введите «8888» в качестве универсального кода.

Блокировка или разблокировка одного или нескольких каналов

1. Выберите  > [Установка] > [Настройки каналов] > [Защита от детей] > [Фиксация канала].
↳ Отобразится список каналов.
2. Выберите канал, который требуется заблокировать или разблокировать, затем нажмите **ОК**.
↳ При первой блокировке или разблокировке канала потребуются ввести ПИН-код.
3. Введите код и нажмите **ОК**.
↳ Если канал заблокирован, для него отобразится значок блокировки.
4. Повторите процесс, чтобы заблокировать или разблокировать другие каналы.
5. Чтобы блокировки вступили в действие, включите и выключите телевизор.
↳ Если заблокированный канал будет выбран в сетке каналов, потребуются ввести ПИН-код.

Установка ограничений на просмотр

Некоторые станции телевизионного вещания устанавливают возрастные ограничения на программы. Можно настроить телевизор для показа только программ с возрастными ограничениями, соответствующими возрасту детей.

1. Нажмите .
2. Выберите [Установка] > [Настройки каналов] > [Защита от детей] > [Огранич. просмотр].
↳ Откроется экран настройки кода.
3. Введите код **цифровыми кнопками**.
↳ Откроется меню возрастных ограничений.
4. Выберите возрастное ограничение и нажмите **ОК**.
5. Для выхода нажмите .

Изменение языка

В зависимости от оператора вещания можно по отдельности или одновременно изменить язык звукового сопровождения и субтитров телевизионного канала.

В цифровом вещании DVB-T и телетексте звуковое сопровождение и субтитры могут транслироваться на нескольких языках. Передачи с двумя звуковыми дорожками При использовании цифрового вещания можно выбрать язык субтитров.

Изменение языка меню

1. Нажмите .
2. Выберите [Установка] > [Настройки телевизора] > [Предпочтения] > [Язык меню], затем нажмите **ОК**.
3. Выберите язык и нажмите **ОК**.

Изменение языка звукового сопровождения

Язык звукового сопровождения можно выбрать в том случае, если он передается оператором вещания. Для цифровых каналов может быть доступно несколько языков. Для аналоговых каналов может быть доступно два языка.

1. Во время просмотра телевизора нажмите  **OPTIONS**.
2. Для цифрового канала выберите [Язык аудио], выберите язык, затем нажмите **ОК**.
3. Для аналогового канала выберите [Двойной I-II], выберите один из двух языков, затем нажмите **ОК**.

Отображение и скрытие субтитров

1. Во время просмотра телевизора нажмите **SUBTITLE**.
2. Выберите одно из следующих значений и нажмите **ОК**.
 - **[Выкл.]**: субтитры не будут отображаться.
 - **[Вкл.]**: субтитры будут отображаться постоянно.
 - **[Включить в бесшумном]**: субтитры будут отображаться при выключении звука.



Примечание.

- Повторите эту процедуру, чтобы включить субтитры для всех аналоговых каналов.
- Выберите **[Субтитры] > [Выкл.]**, чтобы выключить субтитры.

Выбор языка субтитров цифровых каналов



Примечание.

- Если язык субтитров цифрового канала будет выбран описанным ниже способом, предпочтительный язык субтитров, выбранный в меню установки, будет временно отменен.

1. Во время просмотра телевизора нажмите **ОПЦИИ**.
2. Выберите **[Язык субтитров]**, затем нажмите **ОК**.
3. Выберите языка субтитров.
4. Нажмите **ОК** для подтверждения.

Обновление программного обеспечения телевизора

Компания Philips постоянно улучшает свои изделия. Мы рекомендуем применять доступные обновления программного обеспечения телевизора.

Способы обновления программного обеспечения телевизора

Обновить программное обеспечение телевизора можно следующими способами. А. с накопителя USB или В. После отображения приглашения при использовании цифрового вещания.

А. С накопителя USB.

Для обновления с накопителя USB потребуются следующие компоненты.

- Компьютер с доступом к сети Интернет.
- Накопитель USB.

Шаг 1: Проверка текущей версии программного обеспечения

1. Нажмите **↑**.
2. Выберите **[Установка] > [Настройки ПО] > [Инф. о текущем ПО]**.
 - ↳ Отобразится информация о текущем программном обеспечении.
3. Запишите номер версии программного обеспечения.
4. Для возврата нажмите **ОК**.
5. Для выхода нажмите **↵**.

Шаг 2: Загрузка и установка последней версии программного обеспечения

1. Подключите накопитель USB.
2. Нажмите **↑**.

3. Выберите **[Установка]** > **[Обновить ПО]**.
4. Следуя инструкциям, запишите файл на накопитель USB.
5. Подключите накопитель USB к компьютеру, затем дважды щелкните файл.
↳ Откроется веб-страница.
6. Следуйте инструкциям на веб-странице.
 - Если текущая версия программного обеспечения соответствует версии файла последнего обновления, обновлять программное обеспечение телевизора не требуется.
 - Если текущая версия программного обеспечения более ранняя по сравнению с версией файла последнего обновления, загрузите файл последнего обновления программного обеспечения в корневую папку накопителя USB.
7. Отсоедините накопитель USB от компьютера.

В. Проверка обновлений при использовании цифрового вещания

Можно проверить наличие обновлений при использовании цифрового вещания.

1. Нажмите **⬆**.
2. Выберите **[Установка]** > **[Настройки ПО]** > **[Проверка основных обновлений]**.
3. При наличии обновлений следуйте инструкциям на экране, чтобы выполнить обновление.
↳ После завершения обновления телевизор будет перезапущен.

Изменение предпочтений

Измените настройки телевизора в меню предпочтений.

1. Нажмите **⬆**.
2. Выберите **[Установка]** > **[Настройки телевизора]** > **[Предпочтения]**.
3. Выберите одно из следующих значений и нажмите **ОК**.
 - **[Язык меню]:** выбор языка меню.
 - **[Таймер отключения]:** перевод телевизора в режим ожидания через заданный период времени.
 - **[Расположение]:** выбор оптимальных настроек телевизора для дома или магазина.
 - **[E-sticker]:** перевод телевизора в режим магазина. E-Sticker не будет отображаться, если открыто другое экранное меню.
 - **[Полоса громкости]:** отображение полосы во время регулировки громкости.
 - **[Автовывключение]:** если телевизор не будет использоваться в течение заданного периода времени, он может автоматически выключаться для экономии электроэнергии.
 - **[Размер сведений о канале]:** изменение типа информации, отображаемой при переключении каналов.
 - **[Задержка аудиовыхода]:** автоматическая синхронизация изображения на телевизоре со звуковым сигналом с подключенного домашнего кинотеатра.
 - **[Сдвиг аудиовыхода]:** Коррекция сдвига аудиовыхода.
 - **[Телетекст 2.5]:** Телетекст 2.5 предлагает больше цветов и лучшую графику, чем обычный текст.
 - **[Часы]:** включение или выключение часов на экране телевизора, а также настройка соответствующих параметров.

Запуск демонстрационного ролика телевизора

Для ознакомления с функциями телевизора можно использовать демонстрационные ролики. Некоторые демонстрационные ролики доступны не на всех моделях. Доступные ролики отображаются в списке меню.

1. Во время просмотра телевизора нажмите **⬆**.
2. Выберите **[Установка] > [Просмотр демо]**, затем нажмите **ОК**.
3. Выберите демонстрационный ролик и нажмите **ОК**, чтобы просмотреть его.
4. Для выхода нажмите **⬅**.

Восстановление заводских установок телевизора

Можно восстановить заводские установки изображения и звука телевизора. Параметры настройки каналов не изменятся.

1. Нажмите **⬆**.
2. Выберите **[Установка] > [Настройки телевизора] > [Заводск.установки]** и нажмите **ОК**.
3. Если будет выдан запрос на ввод кода, введите код защиты от детей (см. раздел 'Установка и изменение кода' на стр. 27).
 - ↳ Отобразится подтверждающее сообщение.
4. Нажмите **ОК** для подтверждения.

9 Мультимедиа

В этой главе описано воспроизведение файлов мультимедиа.

Просмотр фотографий и воспроизведение музыки и видеозаписей с накопителя USB

USB устройство поддерживает следующие форматы видео:

- Поддерживаемые накопители: USB (поддерживаются только накопители FAT или FAT 32 USB).
- Совместимые форматы файлов мультимедиа:
 - Изображение: JPEG (*.jpg), PNG
 - Аудио: MPEG1 (*.mp3)
 - Видео: *.avi, *.mp4, *.mov, *.mkv, *.mpg, *.mpeg

Подсоедините накопитель USB для просмотра и воспроизведения сохраненных на нем фотографий, видеозаписей и музыки.



1. Включите телевизор.
2. Подсоедините накопитель USB к разъему USB, расположенному на боковой панели телевизора.
3. Нажмите .
4. Выберите **[Обзор USB]** и нажмите **OK**.
 - ↳ Откроется обозреватель содержимого USB.









Внимание!

- Компания Philips не несет ответственности в случае, если накопитель USB не поддерживается, а также в случае повреждения или утраты данных с накопителя.

Просмотр фотографий

1. В обозревателе содержимого USB выберите **[Изображение]**, затем нажмите **OK**.
2. Выберите фотографию или фотоальбом, затем нажмите **OK** для просмотра фотографий, увеличенных во весь экран телевизора.
 - Чтобы просмотреть следующую или предыдущую фотографию, нажмите .
3. Для возврата нажмите .

Просмотр слайд-шоу из фотографий

1. Во время отображения фотографии во весь экран нажмите **OK**.
 - ↳ Слайд-шоу начнется с выбранной фотографии.
- Для управления отображением используйте следующие кнопки.
 - : воспроизведение.
 - : приостановка.
 -  или : отображение предыдущей или следующей фотографии.
 - : останов.
- Для возврата нажмите .

Изменение настроек слайд-шоу

1. Во время просмотра слайд-шоу нажмите  **OPTIONS**.
 - ↳ Откроется меню параметров слайд-шоу.
2. Выберите одно из следующих значений и нажмите **OK**.
 - **[Пуск/Ост. слайд-шоу]**: запуск или останов слайд-шоу.
 - **[Переход слайд-шоу]**: устанавливает переход от одного изображения к другому.

- **[Частота слайд-шоу]:** выбор времени отображения каждой фотографии.
 - **[Повторить] / [Воспр. один раз]:** однократное или многократное отображение изображений.
 - **[Произвольный порядок вкл.] / [Произвольный порядок выкл.]:** последовательное отображение изображений или отображение в случайном порядке.
 - **[Повернуть изобр.]:** поворот фотографии.
 - **[Инф. о прогр.]:** отображение названия фотографии, даты, размера, следующего изображения слайд-шоу.
3. Для возврата нажмите **↩**.



Примечание.

- Функции **[Повернуть изобр.]** и **[Инф. о прогр.]** отображаются только в режиме паузы слайд-шоу.

Прослушивание музыки

1. В обозревателе содержимого USB выберите **[Музыка]**, затем нажмите **OK**.
2. Выберите музыкальную композицию или альбом, затем нажмите **OK** для начала воспроизведения.
3. Для управления воспроизведением используйте следующие кнопки.
 - **▶**: воспроизведение.
 - **⏸**: приостановка.
 - **◀** или **▶**: воспроизведение предыдущей или следующей композиции.
 - **◀◀** или **▶▶**: поиск в прямом или обратном направлении.
 - **■**: останов.

Изменение настроек музыки

- Во время воспроизведения музыки нажмите **☰ OPTIONS**, чтобы выбрать одну из следующих настроек, затем нажмите **OK**.
 - **[Остановить воспроизведение]:** останов воспроизведения музыки.
 - **[Повторить]:** однократное или многократное воспроизведение композиции.
 - **[Произвольный порядок вкл.] / [Произвольный порядок выкл.]:** воспроизведение композиций по порядку или в случайном порядке.
 - **[Инф. о прогр.]:** отображение имени файла.

Просмотр слайд-шоу с музыкальным сопровождением

Можно просматривать слайд-шоу с фоновой музыкой.

1. Выберите музыкальный альбом.
2. Нажмите **OK**.
3. Нажмите **↩**, чтобы вернуться в обозреватель содержимого USB.
4. Выберите фотоальбом.
5. Нажмите **OK**.
 - ↳ Начнется слайд-шоу.
6. Для выхода нажмите **↩**.

Воспроизведение видео:

1. В браузере USB выберите **[Видео]**, затем нажмите **OK**.
2. Выберите видеофайл и нажмите **OK** для воспроизведения.
3. Для управления воспроизведением используйте следующие кнопки.
 - **▶**: воспроизведение.
 - **⏸**: приостановка.
 - **◀** или **▶**: воспроизведение предыдущей или следующей видеозаписи.
 - **◀◀** или **▶▶**: поиск в прямом или обратном направлении.
 - **■**: останов.

Изменение настроек видео

- Во время воспроизведения видеозаписи нажмите **☰ OPTIONS**, чтобы выбрать одну из следующих настроек, затем нажмите **OK**.
 - **[Остановить воспроизведение]**: Приостановка воспроизведения видеозаписи.
 - **[Инф. о прогр.]**: отображение имени файла.

Отключение накопителя USB



Внимание!

- Выполните следующую процедуру, чтобы предотвратить повреждение накопителя USB.
1. Нажмите **↵**, чтобы выйти из обозревателя содержимого USB.
 2. Через пять секунд отсоедините накопитель USB.

Прослушивание цифровых радиоканалов

1. Нажмите **☰ LIST** или **OK**.
 - ↳ Отобразится меню каналов.
2. Нажмите **☰ OPTIONS**, затем выберите **[Выбрать список] > [Радио]**.
 - ↳ Откроется сетка радиоканалов.
3. Выберите радиоканал и нажмите **OK**, чтобы прослушать его.

10 Правила относительно поврежденных пикселей

Компания Philips прикладывает все усилия, чтобы создавать изделия высочайшего качества. Мы используем одни из самых эффективных в отрасли технологических процессов и применяем строгий контроль качества. Однако в некоторых случаях в панелях не удастся избежать появления дефектных пикселей или подпикселей. Ни один производитель не может гарантировать отсутствия дефектных пикселей. Компания Philips гарантирует, что все мониторы с недопустимым числом дефектных пикселей будут отремонтированы или заменены по гарантии. В данном примечании описаны разные типы дефектов пикселей и определены приемлемые уровни для каждого из этих типов. Ремонту или замене по гарантии подлежат мониторы, число дефектных пикселей которых превышает следующие приемлемые значения. Например, для панели монитора допускается наличие до 0,0004% дефектных подпикселей. Более того, компания Philips установила более высокие стандарты качества для определенных комбинаций дефектных пикселей, которые могут быть более заметными. Данная политика действует во всем мире.

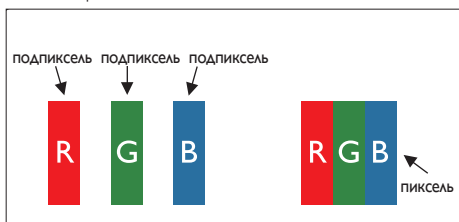

Пиксели и подпиксели

Пиксель, или элемент изображения, состоит из трех подпикселей красного, зеленого, красного цвета. Множество пикселей образуют изображение. Если горят все подпиксели пикселя, этот пиксель выглядит как белая точка. Если все подпиксели пикселя погашены, этот пиксель выглядит как черная точка. Другие комбинации горящих и погашенных подпикселей образуют пиксели других цветов.

Типы дефектов пикселей

Дефектные пиксели и подпиксели выглядят на экране по-разному. Имеется две категории дефектов пикселей и несколько типов дефектов подпикселей в каждой категории.

Яркая точка: этот тип дефекта выражается в постоянном свечении пикселя или подпикселя. Яркой точкой называется подпиксель, выделяющийся на темном экране монитора.

Имеется несколько типов ярких точек.

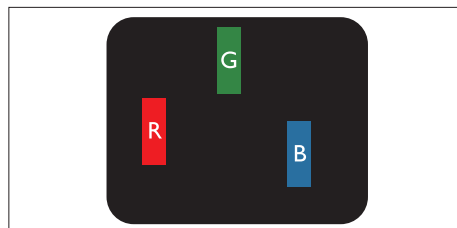

Один светящийся подпиксель красного, зеленого, синего цвета.

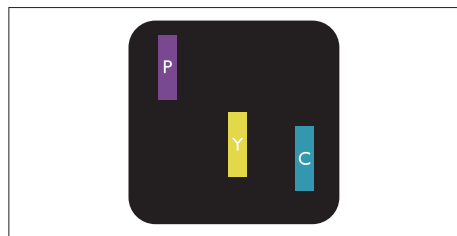

Два соседних светящихся подпикселя:

- красный + синий = фиолетовый
- красный + зеленый = желтый
- зеленый + синий = голубой

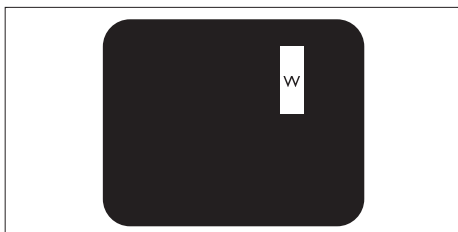

Три соседних светящихся подпикселя (один белый пиксель).

Примечание.

- Красная или синяя яркая точка должна быть на 50 процентов, а зеленая яркая точка – на 30 процентов ярче окружающих точек.

Темная точка: этот тип дефекта выражается в постоянно погашенном пикселе или подпикселе. Темной точкой называется подпиксель, выделяющийся на светлом экране монитора.

Имеется несколько типов темных точек.

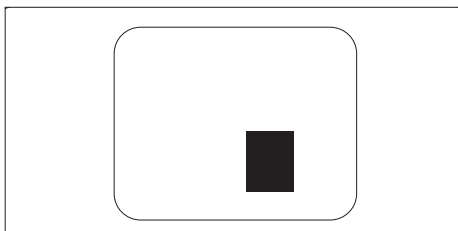
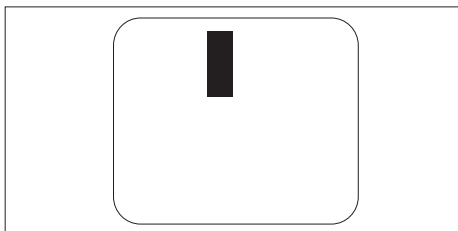

Близость дефектов пикселей

Из-за того, что близко расположенные дефекты пикселей и подпикселей одного типа могут быть более заметными, компания Philips также определяет допуск на близость дефектов пикселей.

Допуски на дефекты пикселей

Ремонту или замене в течение гарантийного срока подлежат мониторы Philips, число дефектов пикселей или подпикселей которых превышает предельно допустимые значения, приведенные в следующих таблицах.

ЯРКИЕ ТОЧКИ	ПРИЕМЛЕМЫЙ УРОВЕНЬ
МОДЕЛЬ	221TE5 / 241TE5
1 горящий подпиксель	3
2 соседних горящих подпикселя	1
3 соседних горящих подпикселя (один белый пиксель)	0
Расстояние между двумя яркими точками*	> 15 мм
Общее число ярких точек всех типов	3

ТЕМНЫЕ ТОЧКИ	ПРИЕМЛЕМЫЙ УРОВЕНЬ
МОДЕЛЬ	221TE5 / 241TE5
1 темный подпиксель	5 или меньше
2 соседних темных подпикселя	2 или меньше
3 соседних темных подпикселя	0
Расстояние между двумя темными точками*	> 15 мм
Общее число темных точек всех типов	5 или меньше

ОБЩЕ ЧИСЛО ДЕФЕКТНЫХ ТОЧЕК	ПРИЕМЛЕМЫЙ УРОВЕНЬ
МОДЕЛЬ	221TE5 / 241TE5
Общее число ярких или темных точек всех типов	5 или меньше

Примечание.

- 1 или 2 соседних дефектных подпикселя = 1 дефектная точка

11 Устранение неполадок

В этом разделе описаны наиболее часто встречающиеся неполадки и действия для их устранения.

Общие неисправности

Монитор не включается

- Отсоедините шнур питания от электрической розетки. Подсоедините шнур питания через одну минуту.
- Проверьте, надежно ли подключен шнур питания.

Пульт дистанционного управления работает неправильно

- Убедитесь в том, что батареи пульта дистанционного управления установлены с соблюдением полярности +/-.
- Если батареи пульта дистанционного управления разряжены, установите новые батареи.
- Очистите линзу пульта дистанционного управления и линзу датчика монитора.

Меню отображается на незнакомом языке

- Выберите предпочтительный язык меню.

Во время включения, выключения, перевода монитора в режим ожидания в корпусе монитора слышен скрипящий звук

- Не предпринимайте никаких действий. Скрипящий звук возникает при расширении и сжатии материалов во время остывания и нагрева монитора. Это не влияет на работу телевизора.

Проблемы с телеканалами

В списке каналов отсутствуют настроенные ранее каналы

- Проверьте, выбран ли нужный список каналов.

Во время установки не обнаружено цифровых каналов

- Проверьте, поддерживает ли монитор вещание DVB-T или DVB-C в вашей стране. См. список стран на задней панели монитора.

Проблемы с изображением

Монитор включен, но изображение отсутствует

- Проверьте, правильно ли подключена антенна к монитору.
- Проверьте, выбрано ли требуемое устройство в качестве источника входного сигнала.

Звук воспроизводится, но изображение отсутствует

- Проверьте, правильно ли установлены параметры изображения.

Плохой прием сигнала с антенны

- Проверьте, правильно ли подключена антенна к монитору.
- На качество приема сигнала могут влиять громкоговорители, незаземленные аудиоустройства, неоновые светильники, высокие здания, другие крупные объекты. По возможности измените положение антенны или переместите устройства дальше от монитора для улучшения качества приема сигнала.
- Если только один канал имеет низкое качество приема сигнала, попробуйте выполнить точную настройку этого канала.

Низкое качество изображения от подключенных устройств

- Проверьте, правильно ли подключены устройства.
- Проверьте, правильно ли установлены параметры изображения.

Настройки изображения не сохранились в памяти монитора

- Убедитесь в том, что в качестве местоположения монитора установлено значение «Дом». В этом режиме можно изменять и сохранять значения параметров.

Изображение выходит за рамки экрана или отображается не во весь экран

- Выберите другой формат изображения.

Неправильное положение изображения на экране

- Изображения с некоторых устройств могут неправильно располагаться на экране. Проверьте выход сигнала устройства.

Проблемы со звуком

Имеется изображение, но звук отсутствует



Примечание.

- Если аудиосигнал не будет обнаружен, монитор автоматически выключит звук. Это не является неисправностью.
- Проверьте, правильно ли подключены кабели.
- Проверьте, не установлен ли нулевой (0) уровень громкости.
- Проверьте, не отключен ли звук.

Низкое качество звука при наличии изображения

- Проверьте, правильно ли установлены настройки звука.

Звук воспроизводится только из одного динамика при наличии изображения

- Проверьте, установлен ли регулятор баланса в центральное положение.

Проблемы при подключении HDMI

Проблемы с устройствами HDMI

- Обратите внимание на то, что поддержка HDCP может задерживать отображение содержимого устройства HDMI на мониторе.
- Если монитор не распознает устройство, и на экране будет отсутствовать изображение, попробуйте выбрать другой источник сигнала, затем снова выберите требуемое устройство.

- Если воспроизведение звука прерывается, проверьте правильность настройки вывода с устройства HDMI.
- Если используется адаптер HDMI-DVI или кабель HDMI-DVI, подсоедините дополнительный аудиокабель к разъему **PC AUDIO IN** (только мини-гнездо).

Проблемы при подключении компьютера

Изображение с компьютера мелькает на мониторе

- Проверьте, установлены ли на компьютере поддерживаемые разрешение и частота обновления.
- На мониторе выберите формат изображения без масштабирования.

Контактная информация

Если проблему не удастся решить самостоятельно, см. ответы на часто задаваемые вопросы об этом мониторе на веб-сайте по адресу: www.philips.com/support.

Если после этого проблему не удастся устранить, обратитесь в центр поддержки покупателей компании Philips. Контактная информация центра поддержки приведена в этом руководстве пользователя.



Внимание!

- Самостоятельный ремонт монитора запрещен. Это может привести к тяжелым телесным повреждениям, аннулированию гарантии, невозможным повреждениям монитора.



Примечание.

- Перед тем как обратиться в компанию Philips, запишите модель и серийный номер монитора. Эти данные указаны на упаковке и задней панели монитора.



Версия: M5241TEE1T

© Koninklijke Philips Electronics N.V., 2013. Все права защищены.
Технические характеристики могут изменяться без предварительного уведомления.

Philips и эмблема Philips Shield являются зарегистрированными товарными знаками Koninklijke Philips Electronics N.V. и используются по лицензии Koninklijke Philips Electronics N.V.

www.philips.com