

221TE5

241TE5

Svenska



www.philips.com/welcome

SE	Meddelanden & viktig information	2
	Bruksanvisning	5
	Felsökning	34

PHILIPS



Country	Code	Telephone number	Tariff
Austria	+43	0810 000206	€ 0.07
Belgium	+32	078 250851	€ 0.06
Denmark	+45	3525 8761	Local call tariff
Finland	+358	09 2290 1908	Local call tariff
France	+33	082161 1658	€ 0.09
Germany	+49	01803 386 853	€ 0.09
Greece	+30	00800 3122 1223	Free of charge
Ireland	+353	01 601 1161	Local call tariff
Italy	+39	840 320 041	€ 0.08
Luxembourg	+352	26 84 30 00	Local call tariff
The Netherlands	+31	0900 0400 063	€ 0.10
Norway	+47	2270 8250	Local call tariff
Poland	+48	0223491505	Local call tariff
Portugal	+351	2 1359 1440	Local call tariff
Spain	+34	902 888 785	€ 0.10
Sweden	+46	08 632 0016	Local call tariff
Switzerland	+41	02 2310 2116	Local call tariff
United Kingdom	+44	0207 949 0069	Local call tariff

Registera din produkt och få support på
www.philips.com/welcome

Denna information var korrekt vid pressläggningen. För uppdaterad information, se www.philips.com/support.

Innehåll

1	Notice	2
----------	---------------	----------

2	Viktigt	3
	Den mest uppdaterade bruksanvisningen online.	4

3	Komma igång och ansluta dina enheter	5
	Bakre kontakt	5
	Sidokontakter	6
	Använd en CAM (villkorad åtkomstmodul)	7
	Använd Philips EasyLink	7

4	Kontroller	9
	Sidkontrollknappar	9
	Fjärrkontroll	10

5	Första användning	11
	Sätt på eller stäng av bildskärmen eller försätt den i standbyläge.	11
	Byta kanaler	12
	Se innehåll från anslutna enheter	12
	Justera bildskärmsvolymen	13

6	Produkt-information	14
	Bild/bildskärm	14
	Bildskärmsupplösningar som stöds	14
	Ljud	14
	Bekvämlighet	14
	Ställ	14
	Tuner/mottagare/överföring	15
	Anslutningar	15
	Strömförsörjning	15
	Mått	15
	Vikt	15
	Tillbehör	15
	Stödda bildskärmsfästen	15

7	Tv/kanalinstallation	16
	Automatisk kanalinstallation	16
	Manuell kanalinstallation	17
	Döp om kanaler	17
	Arrangera om kanaler	18
	Testa digital mottagning.	18

8	Inställningar	19
	Öppna tv-menyer	19
	Ändra bild och ljudinställningar.	19
	Använda den universella åtkomstmenyn	21
	Använda avancerade text-tv-funktioner	22
	Skapa och använd listor med favoritkanaler	23
	Öppna den elektroniska programguiden.	23
	Visa tv-klockan	24
	Använda timers	25
	Läs opassande innehåll	25
	Byta språk	26
	Uppdatera tv:ns programvara	27
	Ändra tv-preferenser	28
	Starta en tv-demo	28
	Återställa tv:ns fabriksinställningar	28

9	Multimedia	29
	Visa bilder och spela musik och video på USB-lagringsenheter	29

10	Pixelpolicy	31
-----------	--------------------	-----------

11	Felsökning	34
	Allmänna bildskärmsproblem	34
	TV-kanaler problem	34
	Bildproblem	34
	Ljudproblem	35
	Problem med HDMI-anslutning	35
	Problem med datoranslutning	35
	Kontakta oss	35

1 Notice

2013 © Koninklijke Philips Electronics N.V.
Alla rättigheter reserverade.

Philips och Philips Shield Emblem-märket är registrerade varumärken tillhörande Koninklijke Philips Electronics N.V. och används under licens från Koninklijke Philips Electronics N.V."

Specifikationer kan komma att ändras utan vidare meddelande.

Garanti

- Risk för personskada, skada på bildskärmen eller ogiltigförklarad garanti! Försök aldrig att reparera bildskärmen själv.
- Använd bildskärmen och dess tillbehör endast på det sätt som tillverkaren avsett.
- All användning som förbjuds i denna bruksanvisning, eller eventuella justeringar och monteringsprocedurer som inte rekommenderas eller godkänns i denna bruksanvisning ogiltigförklarar garantin.
- Garantin börjar gälla från och med den dag då du köper din bildskärm. Två år därefter ersätts den med en åtminstone likvärdig bildskärm i händelse av defekter som täcks av garantin.

Pixelegenskaper

Denna bildskärm har ett högt antal färgbildpunkter. Även om den har 99,999 % effektiva pixlar eller mer, kan svarta prickar eller ljusa punkter (röda, gröna eller blå) visas konstant på skärmen. Detta är en strukturell egenskap hos displayen (enligt vanlig branschstandard) och är inte ett funktionsfel.

Se Bildpunktspolicy-avsnittet i den här användarhandboken för mer information.

Nätsäkring (endast Storbritannien)

Denna TV är utrustad med en godkänd gjuten kontakt. Skulle det bli nödvändigt att ersätta nätsäkringen ska den ersättas med en säkring av samma värde som indikeras på kontakten (t.ex. 10 A).

- 1 Ta bort säkringslocket och säkringen.
- 2 Den nya säkringen måste uppfylla BS 1362 och vara ASTA-märkt. Om du tappar bort säkringen, kontakta din återförsäljare för att bekräfta rätt sort.
- 3 Sätt tillbaka säkringslocket. För att upprätthålla överensstämmelse med EMC-direktivet får nätkontakten på denna produkt inte tas bort från nätsladden.

Upphovsrätt



Logotypen för VESA, FDMI och VESA Mounting Compliant är varumärken som tillhör Video Electronics Standards Association.

® Kensington och Micro Saver är registrerade varumärken i USA och tillhör ACCO World Corporation med utfärdade registreringar och pågående ansökningar i andra länder över hela världen.



Tillverkad under licens från Dolby Laboratories. 'Dolby' och dubbel D-symbolen är varumärken som tillhör Dolby Laboratories.

2 Viktigt

Läs och förstå alla instruktioner innan du använder din bildskärm. Garantin gäller inte om skada orsakats av underlåtenhet att följa anvisningar.

Säkerhet

- Risk för elektriska stötar eller brand!
 - Utsätt aldrig bildskärmen för regn eller vatten. Placera aldrig vätskebehållare, t.ex. blomvaser i närheten av bildskärmen. Om vätska spills på eller i bildskärmen, koppla omedelbart ur den från eluttaget. Kontakta Philips Consumer Care för att få bildskärmen kontrollerad före användning.
 - Placera aldrig bildskärmen, fjärrkontrollen eller batterierna nära öppen eld eller andra värmekällor, inklusive direkt solljus. För att förhindra spridning av brand, håll alltid stearinljus och andra öppna lågor borta från bildskärmen, fjärrkontrollen och batterierna.



- För aldrig in föremål i bildskärmens ventilationsuttag eller andra öppningar.
- När bildskärmen vrids, se till att nätsladden inte är för utsträckt. Påfrestningar på nätsladden kan lossa kopplingar och orsaka gnistbildning.
- Risk för kortslutning eller brand!
 - Utsätt aldrig fjärrkontrollen eller batterierna för regn, vatten eller hög värme.
 - Undvik att klämma elkontakterna. Lösa elkontakter kan orsaka gnistbildning eller brand.

- Risk för personskada eller skada på bildskärmen!
 - Det krävs två personer för att lyfta och bära en bildskärm som väger mer än 25 kg.
 - När bildskärmen placeras på ett stativ, använd endast det medföljande stativet. Fäst stativet ordentligt på bildskärmen. Placera bildskärmen på en plan och jämn yta som kan stödja bildskärmens och stativets sammanlagda vikt.
 - Vid väggmontering, använd ett väggfäste som klarar bildskärmens vikt. Fäst väggfästet på en vägg som kan håller för den bildskärmens och väggfästets sammanlagda vikt. Koninklijke Philips Electronics N.V. tar inte ansvar för felaktig väggmontering som resulterar i olycka, person- eller produktskada.
- Risk för skador på barn! Följ dessa försiktighetsåtgärder för att förhindra att bildskärmen välter och skadar barn:
 - Placera aldrig bildskärmen på en yta som är täckt med tyg eller annat material som kan dras undan.
 - Se till att ingen del av bildskärmen sticker ut över ytans kant.
 - Placera aldrig bildskärmen ovanpå höga möbler (t.ex. en bokhylla) utan att både möblen och bildskärmen är fäst i väggen eller ett lämpligt stöd.
 - Förklara för barn att det är farligt att klättra på möblerna för att nå bildskärmen.
- Risk för överhettning! Installera aldrig bildskärmen i ett slutet utrymme. Lämna alltid minst 4 tum fritt runt bildskärmen för ventilationssyften. Se till att gardiner eller andra föremål inte täcker över bildskärmens ventilationsuttag.
- Risk för skada på bildskärmen! Innan du ansluter bildskärmen till vägguttaget, se till att nätspänningen stämmer överens med det värde som är tryckt på dess baksida. Anslut aldrig bildskärmen till ett vägguttag med annan nätspänning.

- Risk för personskada, brand eller skada på nätkabeln! Placera aldrig bildskärmen eller andra föremål ovanpå nätsladden.
- För att lätt kunna koppla bort bildskärmen från eluttaget, se till att du alltid har full åtkomst till nätsladden.
- När du kopplar ur nätkabeln, dra alltid i själva kontakten och aldrig i kabeln.
- Koppla ur bildskärmen från vägguttag och antenn före åskväder. Vidrör aldrig någon del av bildskärmen, nät- eller antennkabeln under åskväder.
- Risk för hörselskador! Undvik att använda hörlurar på hög volym eller under långa tidsperioder.
- Om bildskärmen transporteras i temperaturer under 5°C, packa upp den och vänta tills den nått rumstemperatur innan den ansluts till vägguttaget.

Skötselråd av skärm

- Undvik stillbilder i största möjliga mån. Stillbilder är bilder som finns kvar på skärmen under längre tidsperioder. Exempel inkluderar: Skärmmenyer, svarta fält och tidsvisningar. Om du måste använda stillbilder, minska skärmens kontrast och ljusstyrka för att förhindra skada på skärmen.
- Dra ur sladden före rengöring.
- Rengör bildskärm och ram med en mjuk, fuktig trasa. Använd aldrig ämnen som t.ex. alkohol, kemikalier eller rengöringsmedel på bildskärmen.
- Risk för skada på bildskärmen! Undvik att peka, trycka, gnugga eller slå på skärmen med något föremål.
- För att undvika deformation och färgförändringar, torka av vattendroppar så snabbt som möjligt.

Återvinning



Bildskärmen är tillverkad av material och komponenter av hög kvalitet som kan återvinnas och återanvändas.

Besök www.philips.com/about/sustainability/recycling för ytterligare information om vårt återvinningsprogram.

Den överkorsade soptunnan på en produkt innebär att den omfattas av det europeiska direktivet 2002/96/EG:



Kassera aldrig produkten tillsammans med övrigt hushållsavfall. Kontrollera de lokala regler som gäller angående separat insamling av elektriska och elektroniska produkter. Korrekt kassering av din förbrukade produkt hjälper till att förhindra eventuella negativa konsekvenser för miljön och människors hälsa. Produkten innehåller batterier som omfattas av EU-direktivet 2006/66/EC, som inte får kasseras tillsammans med normalt hushållsavfall.

Kontrollera de lokala regler som gäller angående separat insamling av batterier. Korrekt kassering av batterier hjälper till att förhindra eventuella negativa konsekvenser för miljön och människors hälsa.

Den mest uppdaterade bruksanvisningen online.

Innehållet i denna bruksanvisning kan komma att ändras. Se www.philips.com/support för den mest uppdaterade bruksanvisningen.

3 Komma igång och ansluta dina enheter

Tack för ditt köp och välkommen till Philips! För att dra maximal nytta av den support som Philips erbjuder kan du registrera din produkt på www.philips.com/welcome.

Detta avsnitt beskriver hur man ansluter enheter med olika kontakter och kompletterar de exempel som finns i Snabbstartsguiden.

Obs

- Olika typer av kontakter kan användas för att ansluta en enhet till bildskärmen beroende på tillgänglighet och behov.

Bakre kontakt

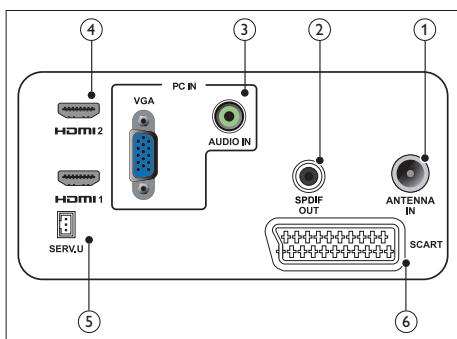

① TV ANTENN

Signalingång från en antenn, kabel eller satellit.

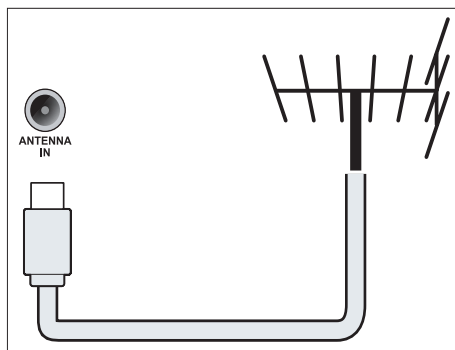

② SPDIF OUT

Digital ljudutgång för hemmabiosystem och andra digitala ljudsystem.

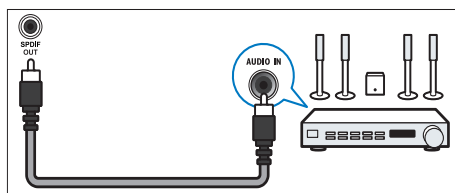

③ PC IN (VGA och AUDIO IN)

Ljud- och videoingång från dator.

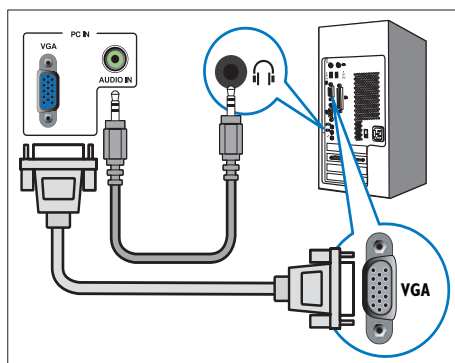

Anslutning via VGA kräver ytterligare en ljudkabel.

④ HDMI

Digital ljud- och videoingång från digitala HD-enheter som t.ex. Blu-ray-spelare.

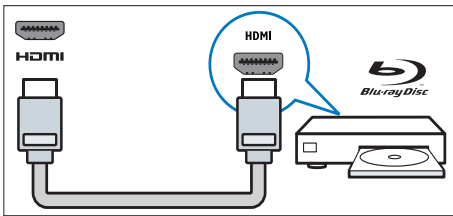

⑤ SERV. U

Endast för servicepersonal.

⑥ SCART (RGB / CVBS)

Analog ljud- och videoingång från analoga eller digitala enheter som t.ex. DVD-spelare och spelkonsoler.

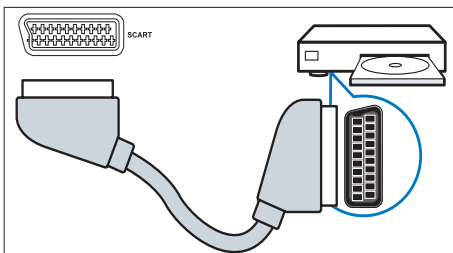

Sidokontakter

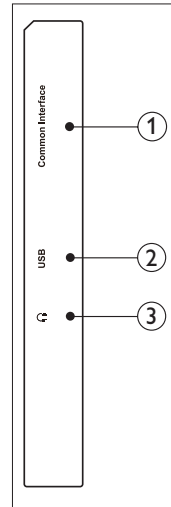

① COMMON INTERFACE

Öppning för en CAM (Conditional Access Module).

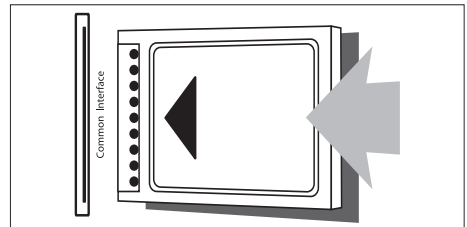

② USB

För musik, foto och video.

③ HÖRLURAR

Ljudutmatning till dina hörlurar.

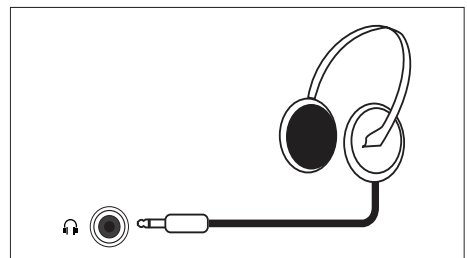

Använd en CAM (villkorad åtkomstmodul)

En CAM tillhandahålls av leverantörer av digitala tv-tjänster för avkodning av digitala tv-kanaler.

Obs

- Se dokumentationen från din tjänsteleverantör för information om hur man sätter i ett smartkort i CAM.

Sätt i och aktivera CAM.

! Försiktighet

- Se till att följa nedanstående instruktioner. Om CAM sätts i på fel sätt kan både CAM och din tv skadas.

1. Stäng av tv:n och koppla bort den från eluttaget.
2. Följ instruktionerna på CAM:en och sätt försiktigt i den i **COMMON INTERFACE** på sidan av tv:n.
3. Tryck i CAM så långt det går.
4. Återanslut tv:n till eluttaget.
5. Sätt på tv:n och vänta på att CAM aktiveras. Det kan ta flera minuter. Ta inte bort CAM från kortplatsen när den används, det inaktiverar digitaltjänsterna.

Åtkomst av CAM-tjänster

1. Sätt i och aktivera CAM.
2. Tryck på  **OPTIONS (ALTERNATIV)**.
3. Välj [**Common Interface**].
 - ↳ Applikationer som tillhandahålls av leverantören av digitala tv-tjänster visas.

Obs

- Det här menyalternativet är endast tillgängligt om CAM är korrekt isatt och aktiverad.

Använd Philips EasyLink

Få ut det mesta möjliga av en enhet som uppfyller HDMI-Consumer Electronic Control (CEC) med Philips EasyLinks förbättrade kontrollgenskaper.

För att kunna aktivera Philips EasyLink måste du:

- ansluta en enhet som uppfyller HDMI-CEC via HDMI
- konfigurera enheten ordentligt
- starta EasyLink

Obs

- den EasyLink-kompatibla enheten måste vara på och vald som källa.
- Philips garanterar inte 100-procentig interoperabilitet med alla HDMI CE-enheter.

Starta eller stänga av EasyLink.

När du spelar en HDMI-CEC-kompatibel enhet väcks tv:n ur standbyläget och startar rätt källa.

Obs

- Om du inte avser att använda Philips EasyLink, stäng av den.

1. Tryck på .
2. Välj [**Inställningar**] > [**TV-inställn.**] > [**EasyLink**] > [**EasyLink**].
3. Välj [**På**] eller [**Av**] och tryck sedan på **OK**.

Ställ in tv-högtalarna till EasyLink-läge

Om du ansluter en HDMI-CEC-kompatibel enhet med högtalare kan du välja att lyssna på tv:n i de högtalarna istället för i tv-högtalarna. När du spelar upp innehåll från en EasyLink-kompatibel hemmabio och vill dämpa tv-högtalarna automatiskt, starta EasyLink-läge.

1. Anslut en HDMI-CEC-kompatibel enhet till HDMI-kontakten.
2. Anslut en ljudkabel från SPDIF OUT-kontakten till den EasyLink-kompatibla enhetens LJUD IN-kontakt (se 'Bakre kontakt' på sidan 5).
3. Konfigurera den HDMI-CEC-kompatibla enheten ordentligt (se enhetens användarhandbok).
4. Tryck på .
5. Välj **[Inställningar]** > **[TV-inställn.]** > **[EasyLink]** > **[EasyLink]**.
6. Välj **[På]** och tryck sedan på **OK**.
7. Välj **[Tv-högtalare]** och tryck sedan på **OK**.
8. Välj en av följande och tryck sedan på **OK**.
 - **[Av]**: Stäng av tv-högtalarna.
 - **[På]**: Starta tv-högtalarna.
 - **[EasyLink]**: Strömma tv-ljud via den anslutna HDMI-CEC-enheten. Slå om tv-ljudet till den anslutna HDMI-CEC-ljudenheten i Justera-menyn.

 **Obs**

- Dämpa tv-högtalarna genom att välja **[Tv-högtalare]** > **[Av]**.

Välj högtalarutmatning i Justera-menyn.

Om **[EasyLink]** valts, öppna Justera-menyn för att slå om tv-ljudet.

1. Medan du tittar på tv, tryck på  **ADJUST (JUSTERA)**.
2. Välj **[Högtalare]** och tryck sedan på **OK**.
3. Välj en av följande och tryck sedan på **OK**.
 - **[TV]**: På som standard. Strömma tv-ljudet via tv:n och den anslutna HDMI-CEC-ljudenheten tills den anslutna enheten kopplar om till systemljudkontroll. Tv-ljudet strömmas sedan via den anslutna enheten.
 - **[Förstärkare]**: Strömma ljud via den anslutna HDMI-CEC-enheten. Om systemljudläget inte aktiverats för enheten fortsätter ljudet att strömmas från tv-högtalarna.

4 Kontroller

Sidkontrollknappar

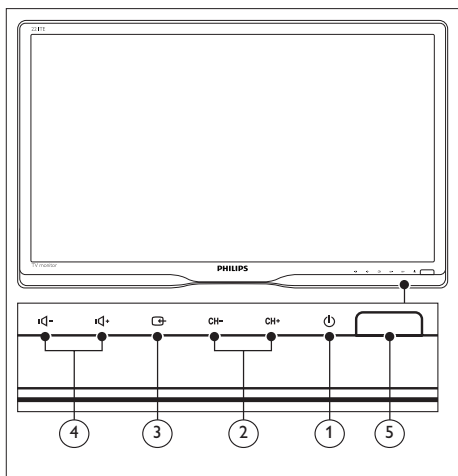

- ① **STRÖM:** Starta eller stäng av bildskärmen. Bildskärmen är inte helt avstängd om inte nätkontakten är utdragen.
- ② **CH +/-:** Byter till nästa eller föregående kanal.
- ③ **KÄLLA:**
Välj en signalkälla.
Återgå till föregående skärm eller stäng bildskärmsmenyn.
- ④ **⏮ / ⏭:** Höj eller sänk volymen.
- ⑤ **Strömindikator:**
Röd lysdiod: RC standbyläge. / PC standbyläge.

Fjärrkontroll

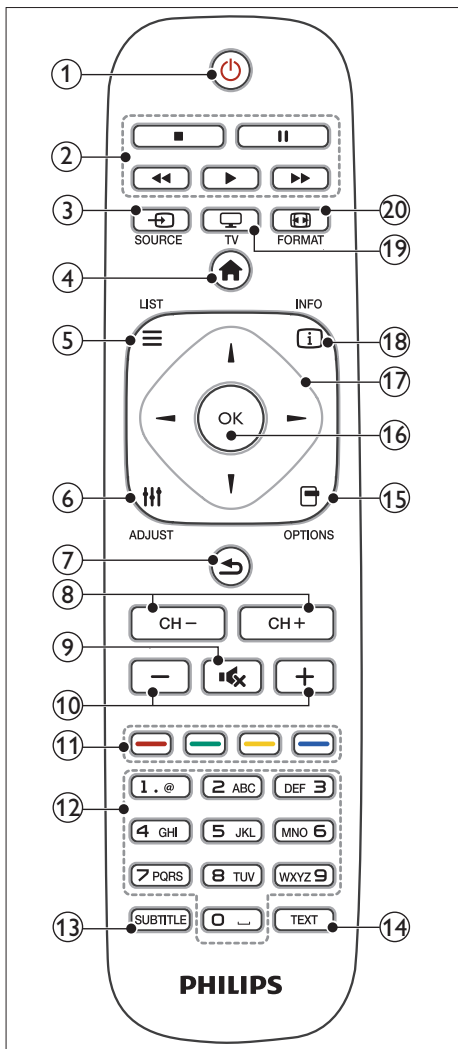

① **⏻ (Standby-På)**

- Sätter bildskärmen i standbyläge om den är påslagen.
- Starta bildskärmen om den är i standbyläge.

② **Spela-knappar**

Kontrollerar video och musik.

③ **📺 SOURCE (KÄLLA)**

Väljer anslutna enheter.

④ **🏠 (Hemma)**

Öppna hemmenyn.

⑤ **☰ LIST (LISTA)**

Öppna menyn för att välja en tv-kanalslista.

⑥ **⚙️ ADJUST (JUSTERA)**

Öppna menyn för att justera inställningar.

⑦ **↶ (Tillbaka)**

- Återgå till föregående skärm.
- Återgå till senast visad kanal.

⑧ **CH - / CH +**

Byta kanaler.

⑨ **🔇 (Tyst)**

Stänger av eller slår på ljudet.

⑩ **+/- (Volym)**

Ökar eller sänker volymnivån.

⑪ **Färgknappar**

Väljer uppgifter eller alternativ.

⑫ **0-9 (Numeriska knappar)**

Välj en kanal.

⑬ **SUBTITLE (TEXTREMSA)**

Aktivera eller inaktivera textremсор

⑭ **TEXT**

Aktivera eller inaktivera text-tv

⑮ **📄 OPTION (ALTERNATIV)**

Åtkomstalternativ för aktuell aktivitet eller aktuellt val.

⑯ **OK**

Bekräfta en inmatning eller ett val.

⑰ **▲ ▼ ◀ ▶ (Navigationsknappar)**

Navigera igenom menyer och välj objekt.

⑱ **📄 INFO**

Visa information om aktuell aktivitet.

⑲ **📺 TV**

Växla källa för att titta på TV.

⑳ **📄 FORMAT**

Ändra bildformatet.

5 Första användning

Det här avsnittet hjälper dig utföra grundläggande bildskärmsfunktioner.

Sätt på eller stäng av bildskärmen eller försätt den i standbyläge.

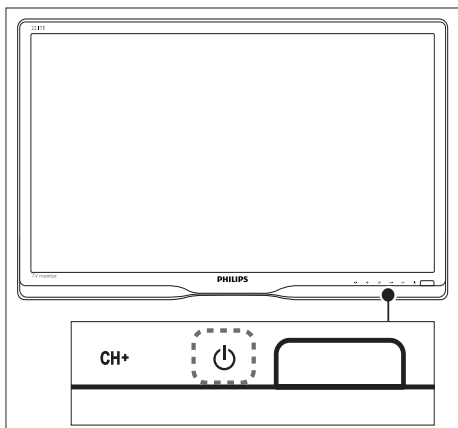
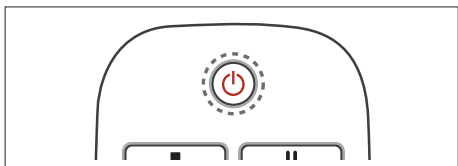

För att slå på

- Om indikatorn för vänteläge är avstängd trycker du på **STRÖM** under frontpanelen.
- Om standbylampan är röd, tryck på **(Standby-På)** på fjärrkontrollen.

För att ändra till standby

- Tryck på **(Standby-På)** på fjärrkontrollen.
↳ Standbylampan blir röd.

För att slå av

- Tryck på **STRÖM** under frontpanelen.
↳ Standbylampan stängs av.



Tips

- Trots att bilen förbrukar väldigt lite ström i standbyläget så fortsätter den att förbruka ström. När den inte används under en längre tid, dra ut bildskärmens nätsladd ur väggtuttaget.



Obs

- Om du inte hittar fjärrkontrollen och vill slå på tv:n från standbyläget, tryck på **STRÖM** under frontpanelen.

Byta kanaler

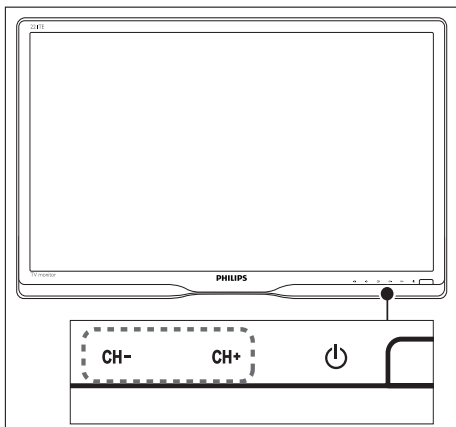
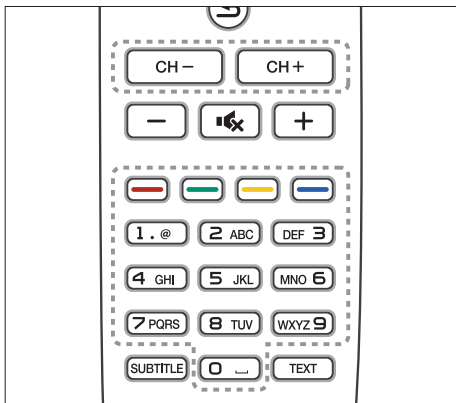

- Tryck på **CH +/-** eller ange ett kanalnummer med sifvertangenterna på fjärrkontrollen.
- Tryck på **CH +/-**-knappen på fronten av bildskärmen.

Se innehåll från anslutna enheter

Obs

- Starta den anslutna enheten innan du väljer den som en källa på bildskärmen.

Välja från KÄLLA-knappen

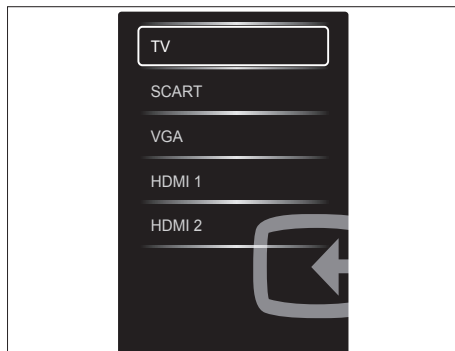
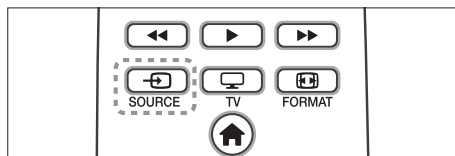



1. Tryck på **SOURCE** för att visa källistan.
1. Källistan visas.
1. Tryck på **SOURCE**, **▲** eller **▼** för att välja en enhet.
1. Tryck på **OK** för att bekräfta valet.

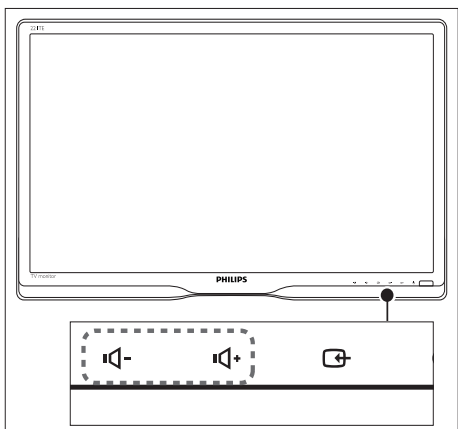
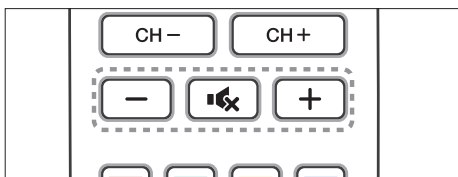

Justera bildskärmsvolymen



Höja eller sänka volymen

- Tryck på +/- på fjärrkontrollen.
- Tryck på  / -knapparna på fronten av bildskärmen

Tysta eller återställa tystat ljud

- Tryck på  för att tysta ljudet.
- Tryck på  en gång till för att återställa ljudet.

6 Produkt-information

Produktinformationen kan komma att ändras utan föregående meddelande. För detaljerad produktinformation, besök www.philips.com/support

Bild/bildskärm

- LCD-paneltyp: TFT-LCD
- Bakgrundsbelysning: WV-LED-system
- Diagonal skärmstorlek:
 - 221TE5: 21,5 tum / 54,6 cm
 - 241TE5: 23,6 tum / 59,9 cm
- Sidförhållande: 16:9, Bredbild
- Panelupplösning: 1920 x 1080
- Svarstid (typisk): 5 ms
- Ljusstyrka: 250 cd/m²
- SmartContrast (smart kontrast): 20000000:1
- Visningsvinkel: 170° (H) / 160° (V), @ C/R > 10
- Kontrastförhållande (typiskt): 1000:1
- Bildförbättring: Progressiv avsökning
- Skärmförstärkning: Antireflexbehandlad skärm

Bildskärmsupplösningar som stöds

• Datorformat

Upplösning	Uppdateringsfrekvens
Optimalt	60 Hz
1920 x 1080	

• Videoformat

Upplösning	Uppdateringsfrekvens
480i	60Hz
480p	60Hz
576i	50Hz
576p	50Hz
720p	50, 60Hz
1080i	50, 60Hz
1080p	24, 50, 60Hz

Ljud

- Uteffekt (RMS): 3W x 2
- Ljudförbättring: Incredible Surround, Smart Sound
- Ljudsystem: Mono, Stereo, Nicam Stereo

Bekvämlighet

- Enkel installation: Plug & Play, ATS (system för automatisk inställning)
- Enkel användning: Visad skärm, Programlista, Sidkontroll
- Typ av fjärrkontroll: Philips fjärrkontroll
- Skärmmenyspråk: Bulgariska, kroatiska, tjeckiska, danska, nederländska, engelska, estniska, finska, franska, tyska, grekiska, ungerska, italienska, kazakstanska, lettiska, litauiska, norska, portugisiska, polska, rumänska, ryska, serbiska, slovakiska, slovenska, spanska, svenska, turkiska, ukrainska
- Andra bekvämligheter: VESA-fäste (75x75mm)
- Skärmformat-justeringar: 4:3, Movie expand 14:9, Movie expand 16:9, Textningszoom, Superzoom, Bredbild, Auto (WSS)
- Smart bild: Personlig, Levande, Naturlig, Biograf, Spel, Energibesparing, Standard, Foto, Personlig
- Smart Sound: Personlig, Standard, Nyheter, Biograf, Spel, Drama, Sport
- Text-TV: 1000 sidors minne

Ställ

- Lutning: 0/+15 grader

Tuner/mottagare/överföring

- Antenningång: 75 ohm koaxial (IEC75)
- TV-system: PAL I, PAL B/G, PAL D/K, SECAM B/G, SECAM D/K, SECAM L/L'
- Videouppspelning: NTSC, PAL, SECAM
- Mottagare: PLL
- CI/CI+: ja (bränn CI+ knapp i set)
- Digital-TV: DVB-C, DVB-T
- MHEG-5 v1.06
- MPEG-2, MPEG-4-stöd
- Radioband: Hyperband, S-kanal, UHF, VHF

Anslutningar

- Ext @ sida: CI+ USB x 1 (Musik/Foto/Video), Hörlurar x 1
- Ext @ bak: D-sub x 1, HDMI (1.4a) x 2, PC ljud in x 1, Scart x 1, SPDIF out x 1 (RCA), Tuner x 1

Strömförsörjning

- På:
 - 221TE5: 27W (typ.) / 36W (max)
 - 241TE5: 31W (typ.) / 40W (max)
- Avstängt läge: 0,3W (typ.)
- Standbyläge: 0,3W (typ.)
- Omgivningstemperatur: 5°C till 40°C
- Nätström: 100-240V, 50-60Hz

Mått

- Förpackning i mm (BxHxD):
 - 221TE5: 565 x 434 x 116 mm
 - 241TE5: 606 x 464 x 117 mm
- Produkt med ställ (mm):
 - 221TE5: 510,78 x 367,69 x 174,46 mm
 - 241TE5: 559,9 x 395,38 x 174,46 mm
- Produkt utan ställ (mm):
 - 221TE5: 510,78 x 316,86 x 74,36 mm
 - 241TE5: 559,9 x 346,5 x 75,71 mm

Vikt

- Produkt med förpackning (kg):
 - 221TE5: 4,85 kg
 - 241TE5: 5,36 kg
- Produkt med ställ (kg):
 - 221TE5: 3,58 kg
 - 241TE5: 3,91 kg
- Produkt utan ställ (kg):
 - 221TE5: 3,35 kg
 - 241TE5: 3,57 kg

Tillbehör

- Tillbehör som medföljer: Nätanslutningskabel, fjärrkontroll (med batteri), Snabbstartsguide, Användarhandbok, VGA-kabel

Stödda bildskärmsfästen

Vid montering av bildskärmen, köp ett Philips-bildskärmsfäste eller ett VESA-kompatibelt bildskärmsfäste. Förebygg skada på sladdar och anslutningar genom att lämna en frigång på minst 5,5 cm bakom bildskärmen.



Varning

- Följ alla instruktioner som medföljde bildskärmsfästet. Koninklijke Philips Electronics N.V. tar inte ansvar för felaktig väggmontering som resulterar i olycka, person- eller produktskada.

Bildskärmens storlek (tum)	Lämpligt avstånd (mm)	Lämpliga fästskruvar
21,5	75 x 75	4 x M4
23,6	75 x 75	4 x M4

7 Tv/ kanalinstallation

Första gången som du installerar tv:n uppmanas du att välja menyspråk och att installera tv- och digitala radiokanaler (om tillgängligt). Du kan ominstallera och finjustera kanalerna senare.

Automatisk kanalinstallation

Du kan söka efter och lagra kanaler automatiskt.

Steg 1:Välj menyspråk

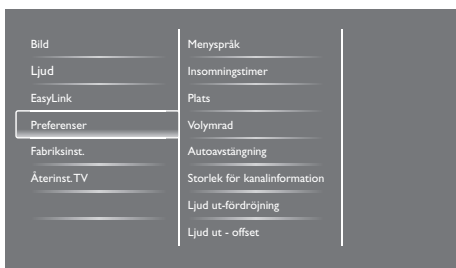

1. Tryck på **⬆**.
2. Välj **[Inställning]** > **[TV-inställn.]** > **[Preferenser]** > **[Menyspråk]** och tryck sedan på **OK**.
3. Välj ett språk och tryck sedan på **OK**.

Steg 2:Välj land

Välj det land där du installerar tv:n. De kanaler som finns tillgängliga i landet installeras på tv:n.

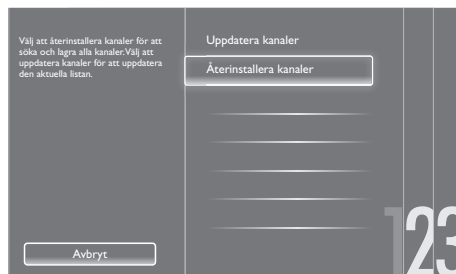

1. Tryck på **⬆**.
2. Välj **[Inställning]** > **[Sök efter kanaler]** och tryck sedan på **OK**.
3. Välj **[Återinstallera kanaler]** och tryck sedan på **OK**.
↳ Landmenyn visas.
4. Välj land och tryck sedan på **OK**.
↳ Kanalinstallationsguiden börjar.
5. Välj **[Start]** och tryck sedan på **OK**.
↳ Alla tillgängliga kanaler sparas.
6. Avsluta genom att trycka på **OK**.

Uppdatera kanallistan

Du kan aktivera automatisk uppdatering av kanalerna när tv:n är i standbyläge. Kanalerna som sparats i tv:n uppdateras varje morgon i enlighet med kanalinformationen i utsändningen.

1. Tryck på **⬆**.
2. Välj **[Inställning]** > **[Kanalinställningar]** > **[Kanalinstallation]** > **[Automatisk kanaluppdatering]**.
3. Välj **[På]** för att aktivera automatisk uppdatering eller välj **[Av]** för inaktivering.
4. Återgå genom att trycka på **↩**.

Manuell kanalinstallation

Det här avsnittet beskriver hur man söker efter och sparar analoga tv-kanaler manuellt.

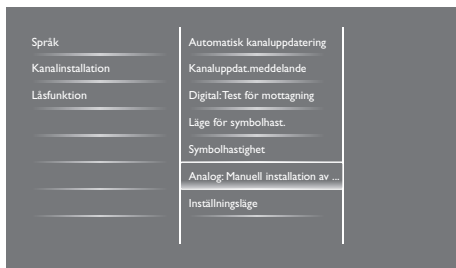

Steg 1: Välj system

Obs

- Hoppa över det här steget om dina systeminställningar är korrekta.

1. Tryck på **⬆️**.
2. Välj **[Inställning] > [Kanalinställningar] > [Kanalinstallation] > [Analog: Manuell installation av antenn] > [System]** och tryck sedan på **OK**.
3. Välj korrekt system för ditt land eller din region och tryck sedan på **OK**.

Steg 2: Söka efter och spara nya tv-kanaler

1. Tryck på **⬆️**.
2. Välj **[Inställning] > [Kanalinställningar] > [Kanalinstallation] > [Analog: Manuell installation av antenn] > [Sök]** och tryck sedan på **OK**.
 - Om du kan den tresiffriga kanalfrekvensen, ange den.
 - Sök genom att välja **[Sök]** och sedan trycka på **OK**.

3. När kanalen hittas, välj **[Klar]** och tryck sedan på **OK**.
 - Spara kanalen som ett nytt nummer genom att välja **[Spara som ny kanal]** och tryck sedan på **OK**.
 - Spara kanalen som den tidigare valda kanalen genom att välja **[Spara aktuell kanal]** och tryck sedan på **OK**.

Steg 3: Finjustera analoga kanaler

1. Tryck på **⬆️**.
2. Välj **[Inställning] > [Kanalinställningar] > [Kanalinstallation] > [Analog: Manuell installation av antenn] > [Fininställning]** och tryck sedan på **OK**.
3. Tryck på **▲▼** för fininställning av kanalen.

Döp om kanaler

Du kan döpa om kanaler. Namnet visas när du väljer en kanal.



1. Medan du tittar på tv, tryck på **OK**.
 - ↳ Kanalmatrismenyn öppnas.
2. Välj den kanal som ska döpas om.
3. Tryck på **☰** **OPTIONS**.
 - ↳ Kanalalternativmenyn öppnas.
4. Välj **[Döp om kanal]** och tryck sedan på **OK**.
 - ↳ En textinmatningsruta visas
5. Tryck på **▲▼◀▶** för att välja varje tecken och tryck sedan på **OK**.
6. När namnet är klart, välj **[Klar]** och tryck sedan på **OK**.

Tips

- Tryck på **[Aa]** för att växla mellan stora och små bokstäver.

Arrangera om kanaler

När du har installerat kanaler kan du arrangera om den ordning de visas i.

1. Medan du tittar på tv, tryck på  **LIST** eller **OK**.
↳ Kanalmatrismenyn öppnas.
2. Tryck på  **OPTIONS**.
↳ Kanalalternativmenyn öppnas.
3. Välj [**Ändra ordning**] och tryck sedan på **OK**.
4. Välj den kanal som ska ändras och tryck sedan på **OK**.
↳ Den valda kanalen markeras.
5. Flytta den markerade kanalen till dess ny plats och tryck sedan på **OK**.
6. Tryck på  **OPTIONS**.
7. Välj [**Ändra ordn. klart**] och tryck sedan på **OK**.

Testa digital mottagning.

Du kan kontrollera kvalitet och signalstyrka för digitala kanaler. Det ger dig möjligheten att placera om och testa din antenn eller parabol.

1. Tryck på .
2. Välj [**Inställning**] > [**Kanalinställningar**] > [**Kanalinstallation**] > [**Digital: Test för mottagning**] och tryck sedan på **OK**.
3. Ange den frekvens som ska testas och tryck sedan på **OK**.
4. Välj [**Söka**] och tryck sedan på **OK**.
5. När kanalen hittas, välj [**Spara**] och tryck sedan på **OK**.

Obs

- Vid dålig signalkvalitet och svag signal, placera om antennen eller parabolen och gör om testet.
- Om du fortfarande har problem med mottagning av digital sändningar, kontakta en installationsspecialist.

8 Inställningar

Det här kapitlet beskriver hur man ändrar inställningar och anpassar funktioner.

Öppna tv-menyer

Menyer hjälper dig att installera kanaler, ändra bild- och ljudinställningar och att komma åt andra egenskaper:

- Tryck på .
 - Menyskärmen visas.

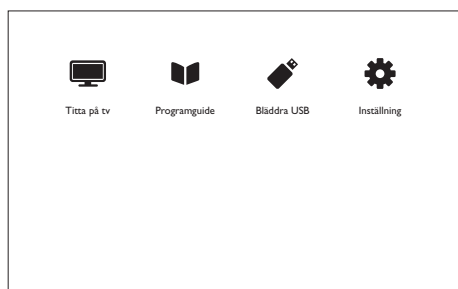

- Välj en av följande och tryck sedan på **OK**.
 - [Titta på tv]:** Om en annan källa än antenn valts, koppla tillbaka till antennkällan.
 - [Programguide]:** Öppna den elektroniska programguiden.
 - [Bläddra USB]:** Om en USB-enhet anslutits, öppna innehållsbläddraren.
 - [Inställning]:** Öppna menyer för att ändra bild, ljud och andra inställningar.
- Tryck på  för att avsluta.

Ändra bild och ljudinställningar.

Ändra bild- och ljudinställningar enligt dina egna önskemål. Du kan tillämpa förinställda inställningar eller ändra inställningarna manuellt.

Obs

- Medan du tittar på tv eller externa enheter, tryck på **III ADJUST** och välj sedan **[Smart bild]** eller **[Smart Sound]** för snabb åtkomst av bild- och ljudinställningar.

Justera bildinställningarna manuellt

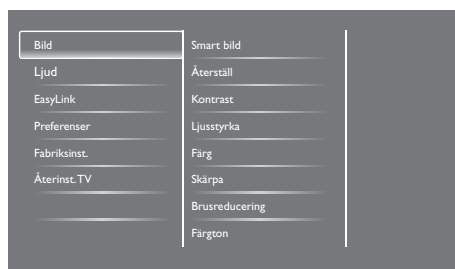

- Tryck på .
- Välj **[Inställning]** > **[TV-inställn.]** > **[Bild]** och tryck sedan på **OK**.
- Välj en av följande inställningar och tryck sedan på **OK**.
 - [Smart bild]:** Åtkomst av förinställda smarta bildinställningar.
 - [Återställ]:** Återställ till fabriksinställningar.
 - [Kontrast]:** Justera intensiteten i bakgrundsbelysta områden medan videoinnehållet förblir oförändrat.
 - [Ljusstyrka]:** Justera intensitet och detaljer i mörka områden.
 - [Färg]:** Justera färgmättningen.
 - [Skärpa]:** Justera bildskärpan.
 - [Brusreducering]:** Filtrera och minska brusets i en bild.

- **[Färgton]:** Justera färgbalansen i en bild.
- **[Personlig nyans]:** Anpassa färgtoninställningarna. (Endast tillgänglig om **[Färgton]** > **[Personlig]** valts)
- **[SmartVideo]:** Finjustera varje bildpunkt så att den överensstämmer med de omkringliggande bildpunkterna. Den här inställningen skapar en briljant högdefinitionsbild.
 - **[Avancerad skärpa]:** Aktivera överlägsen bildskärpa.
 - **[SmartContrast]:** Förbättra kontrasten.
 - **[Mellan]-inställningen** rekommenderas.
 - **[Dyn. bakgr.belys.]:** Justera ljusstyrkan i tv:ns bakgrundsbelysning så att den överensstämmer med ljusförhållandena.
 - **[MPEG-artefaktred.]:** Jämna ut övergångar på digitala bilder. Den här funktionen kan startas eller stängas av.
 - **[Färgförbättring]:** Gör färgerna mer levande och förbättrar detaljerna i ljusa färger.
 - **[Gamma]:** Justera intensiteten i bildens mellantoner. Svart och vitt påverkas inte.
- **[PC-läge]:** Justera bilden när en dator anslutits till tv:n via HDMI eller DVI.
- **[Bildformat]:** Ändra bildformatet.
- **[Skärmkanter]:** Justera betraktningsområdet. (när inställningen är maximum kan det förekomma brus eller grova kanter på en bild).
- **[Bildjustering]:** Justera bildpositionen för alla bildformat utom **[Auto zoom]** och **[Bredbild]**.

Ändra bildformatet.

1. Tryck på **III ADJUST.**
2. Välj **[Bildformat]** och tryck sedan på **OK.**
3. Välj ett bildformat och tryck sedan på **OK.**

Sammanfattning av bildformaten.

Följande bildinställningar kan konfigureras.



Obs

- Beroende på bildkällans format är vissa bildinställningar inte tillgängliga.



[Auto format]: För vissa modeller: Justera bilden så att den fyller hela skärmen (textremor syns fortfarande). Rekommenderas för minimal skärmförvrängning men inte för HD eller PC.



[Auto zoom]: För vissa modeller: Förstora bilden så att den fyller skärmen. Rekommenderas för minimal skärmförvrängning men inte för HD eller PC.



[Superzoom]: (Inte för HD och PC-läge) Avlägsna de svarta staplarna på sidan av 4:3-sändningar. Det ger minimal förvrängning.



[4:3]: Visa det klassiska 4:3-formatet.



[Oskalad]: Endast för HD- och PC-läge, och endast på vissa modeller. Tillåter maximal skärpa. Viss förvrängning kan förekomma beroende på sändarens system. Ställ in din datorupplösning till bredskärmsläge för bästa resultat.



- **[Ljudstyrka hörlur]:** (för modeller med hörlurar) Justera hörlursvolymen.
- **[Automatisk ljudnivåutjämning]:** Automatisk reducering av plötsliga volymändringar, t.ex. vid kanalbyte.
- **[Balans]:** Justera balansen för höger och vänster högtalare.
- **[SPDIF-utgång]:** Välj digital ljudutmatningstyp via digital ljudutmatningskontakt.
 - **[PCM]:** Konvertera icke-PCM-ljud till PCM-format.
 - **[Multichannel]:** Mata ut ljud till hemmabion.

Justera ljudinställningarna manuellt

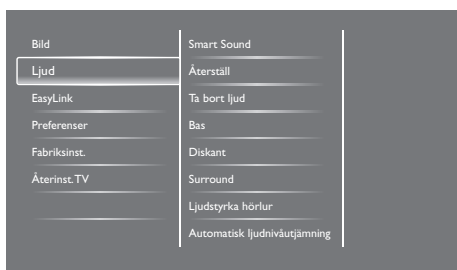

Använda den universella åtkomstmenyn

Du kan starta och stänga av alternativ för synskadade och hörselskadade för en förbättrad visuell eller ljudupplevelse.

1. Medan du tittar på tv, tryck på **⬆️**.
2. Välj **[Inställning] > [Kanalinställningar] > [Språk]**.
3. Välj en av följande inställningar och tryck sedan på **OK**.
 - **[Primärt ljudspråk]:** Om det valda ljudspråket sänds ställs det in som standardspråk.
 - **[Sekundärt ljudspråk]:** Om det primära ljudspråket inte sänds visas det sekundära ljudspråket.
 - **[Primärt språk, textremsa]:** Om vald textremsa sänds väljs det som standard.
 - **[Sekundärt språk, textremsa]:** Om den primära textremsan inte sänds visas den sekundära textremsan.
 - **[Primärt text-tv-s]:** Om vald text-tv sänds väljs det som standard.
 - **[Sekundärt text-tv]:** Om primär text-tv inte sänds visas sekundär text-tv.
 - **[Nedsatt hörsel]:** Aktivera eller inaktivera textremsor för nedsatt hörsel.

1. Tryck på **⬆️**.
2. Välj **[Inställning] > [TV-inställn.] > [Ljud]** och tryck sedan på **OK**.
 - ↳ **[Ljud]**-menyn öppnas.
3. Välj en av följande inställningar och tryck sedan på **OK**.
 - **[Smart Sound]:** Åtkomst av förinställda smarta ljudinställningar.
 - **[Återställ]:** Återställ till fabriksinställningar.
 - **[Ta bort ljud]:** Förbättra ljudets klarhet.
 - **[Bas]:** Justera basnivån.
 - **[Diskant]:** Justera diskantnivån.
 - **[Surround]:** Slå på surroundljudet.

- **[Synskadade]:** Vissa digital-tv-kanaler sänder specialljud anpassat för synskadade. Det normala ljudet blandas med extra kommentarer. Välj ett alternativ:
 - **[Av]:** Stäng av ljud för synskadade.
 - **[Högtalare]:** Hör ljud för synskadade endast genom högtalarna.
 - **[Hörlurar]:** Hör ljud för synskadade endast genom högtalarna.
 - **[Högtalare + hörlur]:** Hör ljud för synskadade både genom högtalarna och hörlurarna.
- **[Volym för synskadade]:** Justera volymen för ljud för synskadade.
- **[Önskat ljudformat]:** Ställ in önskat ljudformat.

4. Avsluta genom att trycka på **↵**.

Använda avancerade text-tv-funktioner

Öppna menyn för text-tv-alternativ

Öppna text-tv-funktionerna genom menyn för text-tv-alternativ.

1. Tryck på **TEXT**.
 - ↳ Text-tv-skärmen öppnas.
2. Tryck på **☰ OPTIONS**.
 - ↳ Menyn för text-tv-alternativ öppnas.
3. Välj en av följande inställningar och tryck sedan på **OK**.
 - **[Frys sidan] / [Avsluta frysning av sida]:** Frys eller avsluta frysning av aktuell sida.
 - **[Dubbla bilder] / [Fullskärm]:** Växla mellan text-tv för fullskärm och dubbla bilder.
 - **[T.O.P.-överblick]:** Starta text-tv-sändning av sidtabell.

- **[Förstora] / [Normal vy]:** Växla mellan förstord och normal vy av text-tv-sidor.
- **[Visa]:** Dölj eller visa dold information på en sida, t.ex. lösningar på gåtor eller pussel.
- **[Växla delsidor]:** Om det finns delsidor, visa varje delsida automatiskt och i ordningsföljd.

Välja text-tv-delsidor

En text-tv-sida kan innehålla flera delsidor. Delsidor visas bredvid huvudsidnumret.

1. Tryck på **TEXT**.
 - ↳ Text-tv-skärmen öppnas.
2. Tryck på **◀** eller **▶** för att välja en text-tv-sida.
3. Tryck på **◀** eller **▶** för att öppna en delsida.

Välj T.O.P.-text-tv-sändningar.



Hoppa från ett ämne till ett annat utan att ange sidonummer med text-tv-sända sidtabeller (T.O.P.). T.O.P.-text-tv-sändningar är tillgängliga på vissa tv-kanaler.

1. Tryck på **TEXT**.
 - ↳ Text-tv-skärmen öppnas.
2. Tryck på **☰ OPTIONS**.
3. Välj **[T.O.P.-överblick]** och tryck sedan på **OK**.
 - ↳ T.O.P.-överblicken öppnas.
4. Välj ett ämne.
5. Tryck på **OK** för att visa en sida.

Skapa och använda listor med favoritkanaler

Du kan skapa en lista med de tv-kanaler du föredrar så att du lätt kan hitta dessa kanaler.

Visa endast listan med favoritkanaler



- Medan du tittar på tv, tryck på  LIST (LISTA) eller OK.
 - ↳ Kanalmatrismenyn öppnas.
- Tryck på  OPTIONS.
- Välj [Välj lista] > [Favorit], och tryck sedan på OK.
 - ↳ Endast kanaler i favoritlistan visas i kanaltabellen.

Obs

- Favoritkanaltabellen är tom tills du lägger till kanaler i favoritlistan.

Visa alla kanaler



Du kan stänga favoritlistan och visa alla installerade kanaler:

- Medan du tittar på tv, tryck på  LIST eller OK.
 - ↳ Kanalmatrismenyn öppnas.
- Tryck på  OPTIONS.
- Välj [Välj lista] > [Alla] och tryck sedan på OK.
 - ↳ Alla kanaler visas i kanaltabellen.

Obs

- Alla favoritkanaler markeras med en asterisk när du visar kanaltabellen.

Hantera favoritlistan

- Medan du tittar på tv, tryck på  LIST eller OK.
 - ↳ Kanalmatrismenyn öppnas.
- Tryck på  OPTIONS.
- Välj [Välj lista] > [Alla] och tryck sedan på OK.
- Tryck på  OPTIONS.
- Välj [Mark. som favorit] eller [Avmark. som favorit] och tryck sedan på OK.
 - ↳ Kanalen läggs till i eller raderas från favoritlistan.

Obs

- Alla favoritkanaler markeras med en asterisk i kanaltabellen.

Öppna den elektroniska programguiden.

Programguiden är en bildskärmsguide tillgänglig för digitala kanaler. Med den kan du:

- visa en lista över utsända digitalprogram
- visa kommande program
- gruppera program efter genre
- ställa in påminnelser om programstart
- ställa in önskade programguidekanaler

starta EPG



- Tryck på .
- Välj [Programguide] och tryck sedan på OK.
 - ↳ Programguiden öppnas och visar information om schemalagda program.

Obs

- Programguidens data är endast tillgängliga i vissa länder och kan ta en stund att läsas in.

Ändra programguidealternativen

Du kan ställa in eller rensa bort påminnelser, ändra dag och öppna andra användbara alternativ i programguidens alternativmeny.

1. Tryck på .
2. Välj **[Programguide]** och tryck sedan på **OK**.
3. Tryck på  **OPTIONS**.
↳ Programguidemenyn öppnas.
4. Välj en av följande inställningar och tryck sedan på **OK**.
 - **[Ställ in påminn] / [Rensa påminn]:** Ställ in eller rensa påminnelser.
 - **[Ändra dag]:** Ställ in dag för programguiden.
 - **[Mer info]:** Visa programinformation.
 - **[Sök efter genre]:** Sök tv-program efter genre.
 - **[Schem. påminnelse]:** Lista över programpåminnelser. Endast tillgänglig för kommande program.
 - **[Uppgradera Guidedata]:** Uppdatera den senaste programguideinformationen.

Visa tv-klockan

Du kan visa en klocka på tv-skärmen. Klockan visar aktuell tid med tidsdata från din tv-tjänstleverantör.

Ställa in tv-klockan manuellt

I vissa länder måste tv-klockan ställas in manuellt.

1. Tryck på .
2. Välj **[Inställning] > [TV-inställn.] > [Preferenser] > [Klocka]**.
3. Välj **[Auto-klocka]** och tryck sedan på **OK**.
4. Välj **[Manuellt]** och tryck sedan på **OK**.
5. Välj **[Tid]** eller **[Datum]** och tryck sedan på **OK**.

6. Tryck på **Navigeringsknapparna** för att ställa in tid eller datum.
7. Välj **[Klar]** och tryck sedan på **OK**.
8. Tryck på  för att avsluta.

Obs

- Om det land du valt stöder digitala sändningar prioriterat klockan tidsdata från din tv-tjänstleverantör.

Visa tv-klockan

1. Medan du tittar på tv, tryck på  **OPTIONS**.
↳ Alternativmenyn öppnas.
2. Välj **[Klocka]**.
3. Tryck på **OK**.

Obs

- Inaktivera klockan genom att upprepa proceduren.

Ändra klockläge

1. Tryck på .
2. Välj **[Inställning] > [TV-inställn.] > [Preferenser] > [Klocka] > [Auto-klocka]**.
3. Välj **[Automatisk]** eller **[Manuellt]** och tryck sedan på **OK**.

Välj tidszon

Obs

- Det här alternativet är endast tillgängligt i Spanien & Portugal.

1. Tryck på .
2. Välj **[Inställning] > [TV-inställn.] > [Preferenser] > [Klocka] > [Auto-klocka] > [Manuellt]** och tryck sedan på **OK**.
3. Välj **[Tidszon]** och tryck sedan på **OK**.
4. Välj tidszon och tryck sedan på **OK**.

Använda sommartid

☰ Obs

- Det här alternativet är endast tillgängligt om du väljer **[Auto-klockläge]** > **[Manuellt]**.

1. Tryck på **⬆**.
2. Välj **[Inställning]** > **[TV-inställn.]** > **[Preferenser]** > **[Klocka]** > **[Auto-klocka]** > **[Manuellt]** och tryck sedan på **OK**.
3. Välj **[Sommartid]** och tryck sedan på **OK**.
4. Välj **[Standard]** eller **[Sommartid]** och tryck sedan på **OK**.

Använda timers

Du kan ställa in timers för att försätta tv:n i standbyläge vid en given tidpunkt.

✱ Tips

- Ställ in tv-klockan innan du använder en timer.

Automatisk omkoppling av tv:n till standbyläge (insomningstimer)

Insomningstimern kopplar om tv:n till standbyläge efter en fördefinierad tidsperiod.

✱ Tips

- Du kan stänga av tv:n tidigare eller återställa timern under nedräkningen.

1. Tryck på **⬆**.
2. Välj **[Inställning]** > **[TV-inställn.]** > **[Preferenser]** > **[Insomningstimer]**.
↳ Meny **[Insomningstimer]** öppnas.
3. Välj ett värde.
↳ Om du väljer noll stängs insomningstimern av.
4. Tryck på **OK** för att starta insomningstimern.
↳ Tv:n försätts i standbyläge efter den angivna tidsperioden.

Lås opassande innehåll

Du kan förhindra dina barn från att se vissa program eller kanaler genom att låsa tv-kontrollerna.

Ställa in eller ändra koden

1. Tryck på **⬆**.
2. Välj **[Inställning]** > **[Kanalinställningar]** > **[Låsfunktion]**.
3. Välj **[Ställa in kod]** eller **[Ändra kod]**.
↳ **[Ställa in kod]** / **[Ändra kod]**-menyn öppnas.
4. Ange din kod med **sifvertangenterna**.
↳ Följ skärminstruktionerna för att skapa eller ändra din pin-kod.

✱ Tips



- Om du glömmer koden, ange "8888" för att åsidosätta befintliga koder.

Lås eller lås upp en eller flera kanaler.

1. Tryck på **⬆** > **[Inställning]** > **[Kanalinställningar]** > **[Låsfunktion]** > **[Kanallås]**.
↳ En lista med kanaler visas.
2. Välj den kanal som ska låsas eller låsas upp och tryck sedan på **OK**.
↳ Första gången du låser eller låser upp en kanal uppmanas du att ange din pin-kod.
3. Ange koden och tryck sedan på **OK**.
↳ Om kanalen är låst visas en låsikon.
4. Upprepa processen för att låsa eller låsa upp fler kanaler.
5. Aktivera låsen genom att sätta på och stänga av tv:n.
↳ När du öppnar en låst kanal från kanaltabellen uppmanas du ange din pin-kod.

Ställa in föräldraklassering

Vissa digitala sändare klassificerar sina program efter ålder. Du kan ställa in tv:n så att den endast visar program med åldersklassificeringar lägre än ditt barns ålder.

1. Tryck på .
2. Välj [**Inställning**] > [**Kanalinställningar**] > [**Låsfunktion**] > [**Föräldraklass.**]
↳ En kodinställningsskärm visas.
3. Ange din kod med **sifvertangenterna**.
↳ Klassificeringsmenyn visas.
4. Välj en åldersgräns och tryck sedan på **OK**.
5. Tryck på  för att avsluta.

Byta språk

Beroende på din sändare kan du ändra ljudspråket, undertextspråket eller båda för en tv-kanal.

Flera ljudspråk, undertexter eller båda sändas via text-tv eller DVB-T digitala sändningar. Dubbelljudsändningar: Med digitala sändningar kan du välja språk för undertexterna.

Byta menyspråk

1. Tryck på .
2. Välj [**Inställning**] > [**TV-inställn.**] > [**Preferenser**] > [**Menyspråk**] och tryck sedan på **OK**.
3. Välj ett språk och tryck sedan på **OK**.

Byta ljudspråk

Du kan välja ett ljudspråk om det finns tillgängligt från din sändare. För digitala kanaler kan flera språk finnas tillgängliga. För analoga kanaler kan två språk finnas tillgängliga.

1. Medan du tittar på tv, tryck på  **OPTIONS**.
2. För digitala kanaler, välj [**Ljud språk**], välj språk och tryck sedan på **OK**.
3. För analoga kanaler, välj [**Bild-i-bild I-II**], välj endera språk och tryck sedan på **OK**.

Visa eller dölja undertexter

1. Medan du tittar på tv, tryck på **TEXTREMSOR**.
2. Välj en av följande och tryck sedan på **OK**.
 - [**Av**]: Visa aldrig textremsor.
 - [**På**]: Visa alltid textremsor.
 - [**På vid tyst läge**]: Visa textremsor när ljudet är avstängt.

Obs

- Upprepa proceduren för att aktivera textremsor på varje analog kanal.
- Välj [**Textremsor**] > [**Av**] för att inaktivera textremsor.

Välja ett textremsespråk för digitala kanaler

Obs

- När du väljer ett textremsespråk i en digital kanal enligt nedanstående beskrivning åsidosätts det önskade textremsespråket valt i installationsmenyn tillfälligt.

1. Medan du tittar på tv, tryck på  **OPTIONS**.
2. Välj [**Språk textremsor**] och tryck sedan på **OK**.
3. Välj ett språk för textremsan.
4. Tryck på **OK** för att bekräfta valet.

Uppdatera tv:ns programvara

Philips försöker ständigt att förbättra sina produkter och vi rekommenderar att du uppdaterar tv:ns programvara när uppdateringar blir tillgängliga.

Olika sätt att uppdatera tv:ns programvara

Du kan uppdatera tv:ns programvara på ett av följande sätt:

A: med en USB-lagringsenhet, eller

B: efter det att du har uppmanats via digitala utsändningar.

A: med en USB-lagringsenhet,

För att uppdatera med en USB-lagringsenhet behöver du:

- en dator med internetuppkoppling
- en USB-lagringsenhet.

Steg 1: Kontrollera nuvarande programvaruversion

1. Tryck på **⬆**.
2. Välj **[Inställning] > [Programinställningar] > [Akt. programvaruinfo]**.
↳ Aktuell programvaruinformation visas.
3. Skriv ner programvarans versionsnummer.
4. Återgå genom att trycka på **OK**.
5. Avsluta genom att trycka på **↵**.

Steg 2: Ladda ner och uppdatera den senaste programvaruversionen.

1. Anslut en USB-lagringsenhet.
2. Tryck på **⬆**.
3. Välj **[Inställning] > [Uppdatera program]**.
4. Följ instruktionerna för att spara en fil på din USB-lagringsenhet.
5. Anslut USB-lagringsenheten till din dator och dubbelklicka sedan på filen.
↳ En webbsida öppnas.
6. Följ instruktionerna på webbsidan.
 - Om den aktuella programvaruversionen överensstämmer med den senaste programuppdateringsfilen behöver du inte uppdatera tv:ns programvara.
 - Om den aktuella programvaruversionen är lägre än den senaste programuppdateringsfilen, ladda ner den senaste programuppdateringsfilen till USB-enhetens rotkatalog.
7. Koppla bort USB-lagringsenheten från datorn.

B: Kontrollera uppdateringar via digitala utsändningar

Du kan kontrollera om det finns några uppdateringar via digitala sändningar.

1. Tryck på **⬆**.
2. Välj **[Inställning] > [Programinställningar] > [Sök efter viktiga uppdat.]**.
3. Om det finns en uppdatering, följ bildskärmsinstruktionerna för att påbörja uppdateringen.
↳ Tv:n startar om när uppdateringen av programvaran är klar.

Ändra tv-preferenser

Använd preferensmenyn för att anpassa dina tv-inställningar.

1. Tryck på **▲**.
2. Välj **[Inställning] > [TV-inställn.] > [Preferenser]**.
3. Välj en av följande och tryck sedan på **OK**.
 - **[Menyspråk]**: Välj ett menyspråk.
 - **[Insomningstimer]**: Koppla om tv:n till standbyläge efter en fördefinierad tidsperiod.
 - **[Plats]**: Optimera tv-inställningar för din plats - hemma eller butik.
 - **[E-etikett]**: Ställ tv:n i butiksläge. Om annan bildskärmsmeny visas öppnas inte E-etikett.
 - **[Volymrad]**: Visa volymraden när du justerar volymen.
 - **[Autoavstängning]**: Spara energi genom att ställa in tv:n så att den stängs av automatiskt efter att ha varit inaktiv en viss tid.
 - **[Storlek för kanalinformation]**: Ändra vilken information som visas när du byter kanal.
 - **[Ljud ut-fördröjning]**: Automatisk synkning av tv-bilden till ljudet från en ansluten hemmabio.
 - **[Ljud ut-offset]**: Justera ljud ut - offset.
 - **[Text-TV 2.5]**: Med text-TV 2.5 kan du visa text med mer färg och bättre grafik än med normal text.
 - **[Klocka]**: Visa eller ta bort tidsvisningen från tv:n och ställ in klockalternativ.

Starta en tv-demo

Du kan använda demonstrationer för att bättre förstå tv:ns egenskaper. Vissa demo finns inte för vissa modeller. Tillgängliga demo visas i menylistan.

1. Medan du tittar på tv, tryck på **▲**.
2. Välj **[Inställning] > [Se på demo]**, **OK**.
3. Välj en demo och tryck sedan på **OK** för att visa den.
4. Avsluta genom att trycka på **↵**.

Återställa tv:ns fabriksinställningar

Du kan återställa tv:ns standardbild- och ljudinställningar. Kanalinstallationsinställningarna förblir desamma.

1. Tryck på **▲**.
2. Välj **[Inställning] > [TV-inställn.] > [Fabriksinst.]** och tryck sedan på **OK**.
3. Om du uppmanas att ange en kod, ange låsfunktionskoden (se 'Ställa in eller ändra koden' på sida 25).
 - ↳ Ett bekräftelsemeddelande visas.
4. Tryck på **OK** för att bekräfta valet.

9 Multimedia

Det här kapitlet beskriver hur man använder multimediafunktionen.

Visa bilder och spela musik och video på USB-lagringsenheter

Videoformat som stöds på USB-enheten:

- Lagringsenhet som stöds: USB (endast FAT eller FAT 32 USB-lagringsenheter stöds.)
- Kompatibla multimedia filformat:
 - Bild: JPEG (*.jpg), PNG
 - Ljud: MPEG1 (*.mp3)
 - Video: *.avi, *.mp4, *.mov, *.mkv, *.mpg, *.mpeg

Anslut en USB-lagringsenhet för att visa bilder eller spela musik och video som lagrats på enheten.

1. Sätt på tv:n.
2. Anslut USB-enheten till USB-porten på sidan av tv:n.
3. Tryck på .
4. Välj **[Bläddra USB]** och tryck sedan på **OK**.
↳ USB-läsaren öppnas.



Försiktighet

- Philips tar inget ansvar för om USB-lagringsenheten inte stöds, och det tar heller inget ansvar för skada på eller förlust av data från enheten.







Visa bilder

1. I USB-läsaren, välj **[Bild]** och tryck sedan på **OK**.
2. Välj ett foto eller ett fotoalbum och tryck sedan på **OK** för att visa fotot förstorat så att det fyller hela tv-skärmen.



- Visa nästa eller föregående foto genom att trycka på  .

3. Återgå genom att trycka på .

Visa ett bildspel med dina foton.

1. När en fullskärmsbild av ett foto visas, tryck på **OK**.
↳ Ett bildspel börjar med det valda fotot.
- Tryck på följande knappar för att kontrollera uppspelningen:
 -  för att spela upp.
 -  för att pausa.
 -  eller  för att visa föregående eller nästa foto.
 -  för att stoppa.
- Återgå genom att trycka på .

Ändra bildspelsinställningar

1. Medan du tittar på ett bildspel, tryck på  **OPTIONS**.
↳ Meny med bildspelsalternativ öppnas.
2. Välj en av följande och tryck sedan på **OK**.
 - **[Starta/stoppa bildspel]:** Starta eller stoppa bildspelet.
 - **[Bildspel övergång]:** Ställ in övergång från en bild till nästa.
 - **[Bildspel hastigh.]:** Välj visningstid för varje foto.
 - **[Repetera] / [Spela upp en gång]:** Visa bilderna i mappen en gång eller upprepade gånger.
 - **[Slumpvis av] / [Slumpvis på]:** Visa bilderna i ordningsföljd eller slumpmässigt.
 - **[Roter bild]:** Vrid på fotot.
 - **[Visa info]:** Visa bildens namn, datum, storlek och nästa bild i bildspelet.
3. Återgå genom att trycka på .



Obs

- **[Roter bild]** och **[Visa info]** visas endast när bildspelet pausats.

Lyssna på musik



1. I USB-bläddraren, välj **[Musik]** och tryck sedan på **OK**.
2. Välj ett musikspår eller album och tryck sedan på **OK** för att spela upp.
3. Kontrollera uppspelning genom att trycka på följande uppspelningsknappar:
 - ► för att spela upp.
 - || för att pausa.
 - ◀ eller ▶ för att spela upp föregående eller nästa spår.
 - ◀◀ eller ▶▶ för att söka framåt eller bakåt.
 - ■ för att stoppa.

Ändra musikinställningar

- Medan du spelar upp musik, tryck på  **OPTIONS** för att komma åt en av följande inställningar och tryck sedan på **OK**.
 - **[Stopp spela]:** Avbryt uppspelning av musik.
 - **[Repetera]:** Spela upp en sång en gång eller upprepade gånger.
 - **[Slumpvis på] / [[Slumpvis av]:** Spela upp sånger i ordningsföljd eller slumpmässigt.
 - **[Visa info]:** Visa filnamnet.

Visa ett bildspel med musik

Du kan visa ett bildspel med bakgrundsmusik.

1. Välj ett sångalbum.
2. Tryck på **OK**.
3. Tryck på  för att återgå till USB-innehållsbläddraren.
4. Välj ett fotoalbum.
5. Tryck på **OK**.
↳ Bildspelet börjar.
6. Avsluta genom att trycka på .

Spela upp video

1. I USB-läsaren, välj **[Video]** och tryck sedan på **OK**.
2. Välj en videofil och tryck sedan på **OK** för att spela upp.
3. Kontrollera uppspelning genom att trycka på följande uppspelningsknappar:
 - ► för att spela upp.
 - || för att pausa.
 - ◀ eller ▶ för att spela upp föregående eller nästa video.
 - ◀◀ eller ▶▶ för att söka framåt eller bakåt.
 - ■ för att stoppa.

Ändra videoinställningar

- Medan du spelar upp video, tryck på  **OPTIONS** för att komma åt en av följande inställningar och tryck sedan på **OK**.
 - **[Stopp spela]:** Avbryt uppspelning av video.
 - **[Visa info]:** Visa filnamnet.

Koppla bort en USB-lagringsethet





Försiktighet

- Följ dem här procedurerna för att undvika att USB-lagringsetheten skadas.

1. Tryck på  för att stänga USB-läsaren.
2. Vänta i fem sekunder och koppla sedan bort USB-lagringsetheten.

Lyssna på digitala radiokanaler

1. Tryck på  **LIST** eller **OK**.
↳ Kanalmatrismenyn öppnas.
2. Tryck på  **OPTIONS** och välj sedan **[Välj lista] > [Radio]**.
↳ Radiokanaltabellen visas.
3. Välj en radiokanal och tryck sedan på **OK** för att lyssna.

10 Pixelpolicy

Philips strävar efter att leverera produkter av högsta kvalitet. Vi använder några av industrins mest avancerade tillverkningsprocesser och praktiserar en strikt kvalitetskontroll. Ibland är dock defekta bildpunkter eller delbildpunkter oundvikliga på en platt bildskärmspanel. Ingen tillverkare kan garantera att alla skärmar kommer att vara fria från pixeldefekter, men Philips garanterar att varje monitor med ett oacceptabelt antal defekter kommer att repareras eller bytas ut under garantiperioden. I detta meddelande förklaras de olika typerna av pixeldefekter, och acceptabla defektnivåer för varje typ definieras. För att uppfylla kraven för reparation eller byte under garantin måste antalet bildpunktsdefekter överskrida dessa acceptabla nivåer. Till exempel får inte fler än 0,0004% av subpixlarna på en monitor vara defekta. Utöver det ställer Philips ännu högre kvalitetskrav på vissa typer eller kombinationer av pixeldefekter som är mera märkbara än andra. Denna policy gäller över hela världen.

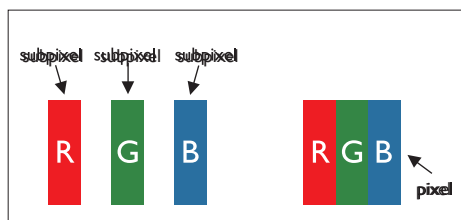

Pixlar och subpixlar

En pixel, eller ett bildelement, består av tre subpixlar i de primära färgerna röd, grön och blå. Många pixlar tillsammans formar en bild. När alla subpixlar i en pixel tänds bildar de tre färgade subpixlarna tillsammans en vit pixel. När alla är släckta bildar de tre färgade subpixlarna tillsammans en svart pixel. Andra kombinationer av tända och släckta subpixlar bildar tillsammans pixlar med andra färger.

Typer av pixeldefekter

Pixel- och subpixeldefekter framträder på skärmen på olika sätt. Det finns två kategorier av pixeldefekter och flera typer av subpixeldefekter i varje kategori.

Ljuspunktsdefekter: Ljuspunktsdefekter uppstår när bildpunkter eller delbildpunkter alltid är tända eller "på". Dvs. en ljus punkt är en subpixel som framträder på skärmen när bildskärmen visar en mörk bild.

Följande är några typer av ljuspunktsdefekter:

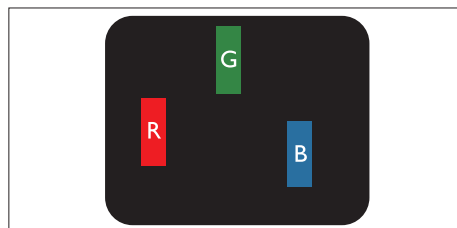

En subpixel som lyser röd, grön eller blå

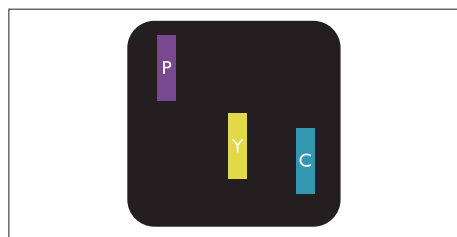

Två angränsande subpixlar som lyser:

- Röd + Blå = Purpur
- Röd + Grön = Gul
- Grön + Blå = Cyan (ljusblå)

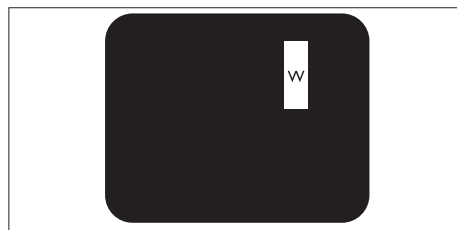

Tre angränsande subpixlar lyser (ger en vit pixel)

Obs

- En röd eller blå ljus punkt måste vara mer än 50 procent ljusare än de kringliggande punkterna, medan en grön ljus punkt är 30 procent ljusare än punkterna intill.

Svartpunktsdefekter: svartpunktsdefekter uppstår när bildpunkter eller delbildpunkter alltid är mörka eller "av". Dvs. en svart punkt är en subpixel som framträder på skärmen när bildskärmen visar en ljus bild.

Följande är några typer av svartpunktsdefekter:

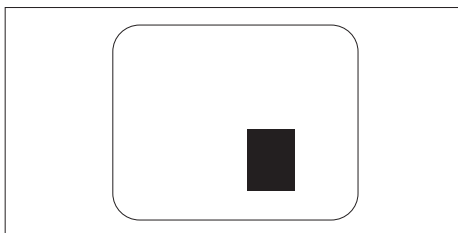
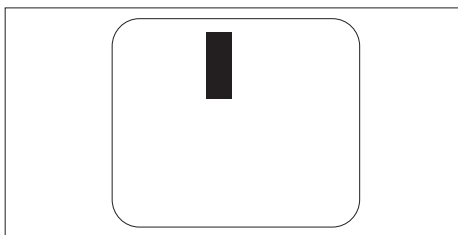

Avståndet mellan pixeldefekter

Eftersom pixel- och subpixeldefekter av samma typ som ligger nära varandra kan vara mera störande, har Philips även specificerat toleranser för avståndet mellan pixeldefekter.

Toleranser för pixeldefekter

För att uppfylla kraven för reparation eller byte på grund av bildpunktsdefekter under garantiperioden måste en Philips platt bildskärmspanel ha bildpunkt- eller delbildpunktsdefekter som överskrider de toleransnivåer som räknas upp i följande tabeller:

LJUSPUNKTSDEFEKTER	ACCEPTABEL NIVÅ
MODELL	221TE5 / 241TE5
1 tänd subpixel	3
2 intilliggande tända subpixlar	1
3 intilliggande tända subpixlar (en vit pixel)	0
Avstånd mellan två ljuspunktsdefekter*	>15mm
Totala antalet ljuspunktsdefekter av alla typer	3

SVARTPUNKTSDEFEKTER	ACCEPTABEL NIVÅ
MODELL	221TE5 / 241TE5
1 mörk subpixel	5 eller färre
2 intilliggande mörka subpixlar	2 eller färre
3 intilliggande mörka subpixlar	0
Avstånd mellan två svartpunktsdefekter*	>15mm
Totala antalet svartpunktsdefekter av alla typer	5 eller färre

TOTALA ANTALET PUNKTDEFEKTER	ACCEPTABEL NIVÅ
MODELL	221TE5 / 241TE5
Totala antalet svart- eller ljuspunktsdefekter av alla typer	5 eller färre



Obs

- 1 eller 2 närliggande subpixeldefekter = 1 punktdefekt

11 Felsökning

Det här avsnittet beskriver vanligen förekommande problem och föreslagna lösningar:

Allmänna bildskärmsproblem

Bildskärmen startar inte:

- Koppla ur strömkabeln från eluttaget. Vänta i en minut och anslut den sedan igen.
- Kontrollera att strömkabeln är ordentligt ansluten.

Fjärrkontrollen fungerar inte korrekt:

- Kontrollera att batterierna i fjärrkontrollen är korrekt installerade enligt plus- och minuspolerna.
- Byt ut fjärrkontrollens batterier om de är tomma eller svaga.
- Rengör fjärrkontrollen och bildskärmens sensorlins.

Det är fel språk i bildskärmsmenyn

- Ändra menyn till önskat språk.

Ett knakande ljud hörs från bildskärmschassit när bildskärmen startas/stängs av/försätts i standbyläge:

- Ingen åtgärd krävs. Det knakande ljudet är en normal expansion och sammandragning av bildskärmen när den värms upp och kyls ner. Detta påverkar inte prestandan.

TV-kanaler problem

Tidigare installerade kanaler visas inte i kanallistan:

- Kontrollera att rätt kanallista används.

Inga digitala kanaler hittades vid installationen:

- Kontrollera att bildskärmen stöder DVB-T eller BVD-C i ditt land. Se de uppräknade länderna på bildskärmens baksida.

Bildproblem

Bildskärmen är på men det finns ingen bild:

- Kontrollera att antennen är ordentligt ansluten till bildskärmen.
- Kontrollera att rätt enhet valts som bildskärmens signalkälla.

Det kommer ljud men ingen bild:

- Kontrollera att bildinställningarna är korrekt inställda.

Svag bildskärmsmottagning från en antennanslutning:

- Kontrollera att antennen är ordentligt ansluten till bildskärmen.
- Högtalare, ojordade ljudenheter, neonljus, höga byggnader och andra stora objekt kan påverka mottagningskvaliteten. Om möjligt, försök att förbättra mottagningskvaliteten genom att ändra antennens inriktning eller flytta enheter bort från bildskärmen.
- Finjustera kanalen om mottagningen inte är dålig på någon annan kanal.

Det är dålig bildkvalitet från anslutna enheter:

- Kontrollera att enheterna är korrekt anslutna.
- Kontrollera att bildinställningarna är korrekt inställda.

Bildskärmen sparar inte bildinställningarna:

- Kontrollera att bildskärmens plats är inställd på hem. Detta läge ger dig flexibilitet att ändra och spara inställningar.

Bilden passar inte på skärmen, den är för stor eller för liten:

- Prova med ett annat bildformat.

Bildpositionen är felaktig:

- Bildsignalerna från vissa enheter kanske inte passar korrekt på skärmen. Kontrollera enhetens signalutgång.

Ljudproblem

Det är bild men inget ljud från bildskärmen:

Obs

- Om ingen ljudsignal upptäcks stänger bildskärmen automatiskt av ljudet — det innebär inte ett fel.

- Kontrollera att alla kablar är korrekt anslutna.
- Kontrollera att volymnivån inte är inställd på 0.
- Kontrollera att ljudet inte är avstängt (mute).

Det är bild men ljudkvaliteten är dålig:

- Kontrollera att ljudinställningarna är korrekt inställda.

Det är bild men ljudet kommer endast från en högtalare:

- Bekräfta att ljudbalansen är centrerad.

Problem med HDMI-anslutning

Det förekommer problem med HDMI-enheter:

- Lägg märke till att HDCP-stöd kan förlänga den tid det tar för en bildskärm att visa innehåll från en HDMI-enhet.
- Om bildskärmen inte känner igen HDMI-enheten och ingen bild visas, försök att byta källa från en enhet till en annan och tillbaka igen.
- Om det är återkommande ljudavbrott, kontrollera att utgångsinställningarna från HDMI-enheten är korrekta.
- Om en HDMI-till-DVI-adapter eller en HDMI-till-DVI-kabel används, kontrollera om det är möjligt att ansluta en extra ljudkabel till **PC AUDIO IN** (endast minikontakt).

Problem med datoranslutning

Datorbilden på bildskärmen är instabil:

- Kontrollera att en upplösning och uppdateringsfrekvens som stöds är vald på datorn.
- Ställ in bildskärmens bildformat till oskalat.

Kontakta oss

Om du inte kan lösa problemet, se vanliga frågor för den här bildskärmen på www.philips.com/support.

Om problemet kvarstår, kontakta Philips Consumer Care i ditt land som anges i denna bruksanvisning.



Varning

- Försök inte att reparera bildskärmen själv. Det kan resultera i svåra personskador, irreparabel skada på bildskärmen eller ogiltigförklaring av garantin.



Obs

- Anteckna bildskärmsmodell och serienummer innan du ringer till Philips. Dessa nummer är tryckta på baksidan av bildskärmen och på förpackningen.



Version: M5241TEE1T

© 2013 Koninklijke Philips Electronics N.V. Alla rättigheter förbehållna.
Specifikationer kan komma att ändras utan vidare meddelande.

Philips och Philips Shield Emblem-märket är registrerade varumärken
tillhörande Koninklijke Philips Electronics N.V. och används under licens
från Koninklijke Philips Electronics N.V.

www.philips.com