

221TE5

241TE5

Polski



www.philips.com/welcome

PL	Uwagi i ważne informacje	2
	Podręcznik użytkownika	5
	Rozwiązywanie problemów	36

PHILIPS



Country	Code	Telephone number	Tariff
Austria	+43	0810 000206	€ 0.07
Belgium	+32	078 250851	€ 0.06
Denmark	+45	3525 8761	Local call tariff
Finland	+358	09 2290 1908	Local call tariff
France	+33	082161 1658	€ 0.09
Germany	+49	01803 386 853	€ 0.09
Greece	+30	00800 3122 1223	Free of charge
Ireland	+353	01 601 1161	Local call tariff
Italy	+39	840 320 041	€ 0.08
Luxembourg	+352	26 84 30 00	Local call tariff
The Netherlands	+31	0900 0400 063	€ 0.10
Norway	+47	2270 8250	Local call tariff
Poland	+48	0223491505	Local call tariff
Portugal	+351	2 1359 1440	Local call tariff
Spain	+34	902 888 785	€ 0.10
Sweden	+46	08 632 0016	Local call tariff
Switzerland	+41	02 2310 2116	Local call tariff
United Kingdom	+44	0207 949 0069	Local call tariff

Zarejestruj produkt pod adresem

www.philips.com/welcome

Niniejsze informacje są aktualne w momencie wydania. Zaktualizowane informacje można uzyskać pod adresem www.philips.com/support.

Spis treści

1 Uwaga 2

2 Ważne 3

- Najbardziej aktualny podręcznik użytkownika jest dostępny online 4

3 Rozpoczęcie używania i połączenia urządzeń 5

- Złącza z tyłu 5
- Złącza z boku 6
- Korzystanie z modułu dostępu warunkowego 7
- Korzystanie z funkcji Philips EasyLink 7

4 Elementy sterowania 9

- Przyciski sterowania z boku 9
- Pilot zdalnego sterowania 10

5 Rozpoczęcie używania 11

- Włączanie/wyłączania monitora lub przechodzenie do trybu gotowości 11
- Przełączanie kanałów 12
- Przeglądanie podłączonych urządzeń 12
- Regulacja głośności monitora 13

6 Informacje o produkcie 14

- Obraz/ekran 14
- Obsługiwane rozdzielczości 14
- Dźwięk 14
- Udogodnienia 14
- Podstawa 14
- Tuner/odbiór/transmisja 15
- Możliwości podłączeń 15
- Zasilanie 15
- Wymiary 15
- Ciężar 15
- Akcesoria 15
- Obsługiwane zestawy montażowe monitora 15

7 Ustawianie telewizora/kanałów 16

- Automatyczna instalacja kanałów 16
- Ręczna instalacja kanałów 17
- Zmiana nazw kanałów 17
- Zmiana kolejności kanałów 18
- Test odbioru cyfrowego 18

8 Ustawienia 19

- Dostęp do menu telewizora 19
- Zmiana ustawień obrazu i dźwięku 19
- Korzystanie z menu dostępu ogólnego 21
- Korzystanie z zaawansowanych funkcji teletekstu 22
- Tworzenie i korzystanie z list ulubionych kanałów 23
- Korzystanie z elektronicznego przewodnika po programach 24
- Wyświetlanie zegara telewizora 24
- Używanie timerów 25
- Blokowanie dostępu do nieodpowiednich treści 26
- Zmiana języka 26
- Aktualizacja oprogramowania telewizora 27
- Zmiana preferencji telewizora 28
- Uruchomienie demonstracji telewizora 29
- Przywracanie ustawień fabrycznych telewizora 29

9 Multimedia 30

- Odtwarzanie zdjęć, muzyki i filmów z nośników pamięci masowej USB 30

10 Zasady dotyczące pikseli 33

11 Rozwiązywanie problemów 36

- Ogólne problemy z monitorem 36
- Problemy związane z kanałami telewizyjnymi 36
- Problemy związane z obrazem 36
- Problemy związane z dźwiękiem 37
- Problemy związane z połączeniem HDMI 37
- Problemy dotyczące połączenia z komputerem 37
- Kontakt 37

1 Uwaga

2013 © Koninklijke Philips Electronics N.V.
Wszelkie prawa zastrzeżone.

Nazwa Philips i emblemat tarczy Philips to zastrzeżone znaki towarowe firmy Koninklijke Philips Electronics N.V., używane na mocy licencji udzielonej przez firmę Koninklijke Philips Electronics N.V.

Specyfikacje mogą zostać zmienione bez powiadomienia.

Gwarancja

- Niebezpieczeństwo obrażeń, uszkodzenia monitora lub utraty gwarancji! Nigdy nie należy samodzielnie naprawiać monitora.
- Z monitora i akcesoriów należy korzystać wyłącznie zgodnie z przeznaczeniem określonym przez producenta.
- Wszelkie czynności zabronione wyraźnie w tym podręczniku albo regulacje i procedury montażu niezalecane lub nieautoryzowane w tym podręczniku mogą spowodować utratę gwarancji.
- Gwarancja obowiązuje od dnia zakupu monitora. Jeśli w ciągu następujących dwóch lat wystąpią usterki objęte gwarancją, monitor zostanie wymieniony na co najmniej taki sam model.

Charakterystyka pikseli

Monitor ten charakteryzuje się dużą liczbą kolorowych pikseli. Mimo że jego współczynnik efektywnych pikseli wynosi co najmniej 99,999%, na ekranie mogą być stale wyświetlane czarne kropki lub jasne plamki światła (czerwone, zielone lub niebieskie). Jest to strukturalna cecha wyświetlacza (w ramach powszechnie obowiązujących standardów przemysłowych) i nie jest uznawana za usterkę. Szczegółowe informacje można znaleźć w sekcji niniejszego podręcznika „Zasady dotyczące pikseli”.

Bezpiecznik zasilania (dotyczy tylko Wielkiej Brytanii)

Monitor ten jest wyposażony w certyfikowaną wtyczkę zalewaną. W razie konieczności wymiany bezpiecznika należy zastąpić go bezpiecznikiem o takich samych parametrach, jakie są podane na wtyczce (na przykład 10A).

- 1 Zdejmij pokrywę bezpiecznika i wyjmij bezpiecznik.
- 2 Bezpiecznik zamienny musi być zgodny ze standardem BS 1362 i musi posiadać znak certyfikatu ASTA. Jeśli bezpiecznik zostanie zgubiony, należy skontaktować się z dostawcą w celu określenia właściwego typu bezpiecznika zastępczego.
- 3 Załóż pokrywę bezpiecznika. Aby zachować zgodność z dyrektywą EMC, nie należy odłączać wtyczki zasilającej od kabla zasilającego tego urządzenia.

Prawa autorskie



VESA, FDMI i logo VESA Mounting Compliant logo, to znaki towarowe Video Electronics Standards Association.

® Kensington oraz Micro Saver to zastrzeżone na terenie USA znaki towarowe firmy ACCO World Corporation z rejestracją i oczekującymi wnioskami w innych krajach świata.



Wyprodukowano na licencji Dolby Laboratories. Dolby i symbol podwójnego D, to znaki towarowe Dolby Laboratories.

2 Ważne

Przed rozpoczęciem korzystania z monitora należy przeczytać i zrozumieć wszystkie instrukcje. Gwarancja nie obejmuje uszkodzeń powstałych na skutek postępowania niezgodnego z instrukcjami.

Bezpieczeństwo

- Niebezpieczeństwo porażenia prądem elektrycznym lub pożaru!
 - Nigdy nie należy wystawiać monitora na działanie deszczu ani wody. Nigdy nie należy stawiać w pobliżu monitora pojemników z płynami, takich jak wazon. Po wylaniu płynu na monitor lub do monitora należy natychmiast odłączyć go od gniazda elektrycznego. Przed ponownym użyciem należy skontaktować się z działem obsługi klienta firmy Philips w celu sprawdzenia monitora.
 - Nigdy nie należy umieszczać monitora, pilota zdalnego sterowania ani baterii w pobliżu otwartego ognia lub innych źródeł ciepła, włącznie z bezpośrednim światłem słonecznym. Aby uniknąć pożaru, świece lub inne źródła otwartego ognia powinny zawsze znajdować się z dala od monitora, pilota zdalnego sterowania i baterii.



- Nigdy nie należy wkładać żadnych przedmiotów do szczelin wentylacyjnych ani innych otworów monitora.
- Podczas obracania monitora należy sprawdzić, czy kabel zasilający nie jest naciągnięty. Napięcie przewodu zasilającego może spowodować poluzowanie połączeń i powstanie łuku.
- Niebezpieczeństwo porażenia prądem elektrycznym lub pożaru!
 - Nigdy nie należy wystawiać pilota zdalnego sterowania ani baterii na działanie deszczu, wody lub nadmiernego ciepła.
 - Należy unikać przykładania siły do wtyczek zasilających. Luźne wtyczki mogą być przyczyną powstania łuku lub pożaru.

- Niebezpieczeństwo obrażeń lub uszkodzenia monitora!
 - Do podnoszenia i przenoszenia monitora o wadze przekraczającej 25 kg potrzeba dwóch osób.
 - W przypadku montażu podstawy monitora należy używać wyłącznie podstawy dostarczonej. Podstawę i monitor należy dobrze przymocować. Monitor należy ustawić na płaskiej, równej powierzchni, która udźwignie ciężar monitora i podstawy.
 - Do montażu monitora na ścianie należy używać wyłącznie zestawu do montażu na ścianie, który utrzyma ciężar monitora. Zestaw do montażu na ścianie należy przymocować do ściany, która utrzyma ciężar monitora i zestawu do montażu na ścianie. Firma Koninklijke Philips Electronics N.V. nie ponosi żadnej odpowiedzialności za nieprawidłowy montaż na ścianie, który może spowodować wypadek, obrażenia lub uszkodzenia.
- Niebezpieczeństwo odniesienia obrażeń ciała przez dzieci! Należy przestrzegać podanych środków ostrożności, aby zapobiec przewróceniu monitora i spowodowaniu obrażeń u dzieci:
 - Nigdy nie należy stawiać monitora na powierzchni przykrytej tkaniną lub innym materiałem, który można ściągnąć.
 - Należy upewnić się, że żadne części monitora nie wiszą nad krawędzią powierzchni.
 - Nigdy nie należy stawiać monitora na wysokich meblach (takich jak biblioteczka) bez przymocowania mebla i monitora do ściany lub do odpowiedniego wspornika.
 - Należy pouczyć dzieci o niebezpieczeństwie wspinania się na meble w celu sięgnięcia do monitora.
- Niebezpieczeństwo przegrzania! Nigdy nie należy instalować monitora w zamkniętej przestrzeni. Wokół monitora należy zawsze zostawić co najmniej 4 cale wolnego miejsca ze względu na wentylację. Należy upewnić się, że zasłony ani inne przedmioty nie będą nigdy zasłaniać szczelin wentylacyjnych monitora.
- Niebezpieczeństwo uszkodzenia monitora! Przed podłączeniem monitora do gniazda elektrycznego należy upewnić się, że napięcie

jest zgodne z wartością napięcia nadrukowaną z tyłu monitora. Nigdy nie należy podłączać monitora do gniazda elektrycznego, jeśli wartości napięcia nie są zgodne.

- Niebezpieczeństwo obrażeń, pożaru lub uszkodzenia kabla zasilającego! Na kablu zasilającym nie należy nigdy stawiać monitora ani innych przedmiotów.
- W celu zapewnienia łatwego odłączania kabla zasilającego monitora od gniazda elektrycznego kabel zasilający musi być zawsze w pełni dostępny.
- Podczas odłączania kabla zasilającego należy zawsze ciągnąć za wtyczkę, a nie za kabel.
- Monitor należy odłączyć od gniazda elektrycznego i od anteny przed burzą. Podczas burz nie należy nigdy dotykać żadnej części monitora, kabla zasilającego ani kabla anteny.
- Niebezpieczeństwo uszkodzenia słuchu! Należy unikać używania słuchawek dousznych lub nagłownych, przy wysokim poziomie głośności lub wydłużonego używania.
- Po przetransportowaniu monitora w temperaturze poniżej 5°C, przed podłączeniem do gniazda elektrycznego monitor należy wypakować i zaczekać na dostosowanie temperatury monitora do temperatury pomieszczenia.

Dbanie o ekran

- Należy unikać wyświetlania obrazów nieruchomych. Obrazy stacjonarne to obrazy wyświetlane na ekranie przez długi czas. Na przykład: menu ekranowe, czarne pasy i wyświetlacze czasu. Jeśli nie można tego uniknąć należy zmniejszyć kontrast i jasność obrazu, aby zapobiec uszkodzeniu ekranu.
- Przed rozpoczęciem czyszczenia monitor należy odłączyć od zasilania.
- Monitor i ramkę obudowy należy czyścić miękką, wilgotną szmatką. Do czyszczenia monitora nie należy nigdy używać substancji, takich jak alkohol, chemikalia lub domowe środki czyszczące.
- Niebezpieczeństwo uszkodzenia ekranu monitora! Nigdy nie należy dotykać, naciskać, pocierać lub uderzać ekranu żadnymi przedmiotami.
- Aby uniknąć deformacji i zaniku kolorów, należy jak najszybciej wycierać ewentualne krople wody.

Recykling



Wyświetlacz został wyprodukowany z wysokiej jakości materiałów i komponentów, które można poddawać recyklingowi.

Dalsze informacje o programie recyklingu można uzyskać pod adresem www.philips.com/about/sustainability/recycling.

Jeśli na urządzeniu znajduje się symbol przekreślonego kosza na kółkach, oznacza to, że urządzenie podlega dyrektywie europejskiej 2002/96/EC:



Nigdy nie należy wyrzucać tego urządzenia z innymi odpadami domowymi. Należy sprawdzić lokalne przepisy dotyczące oddzielnego zbierania zużytych produktów elektrycznych i elektronicznych. Prawidłowe usuwanie starych produktów, pomaga w uniknięciu potencjalnych negatywnych konsekwencji dla środowiska naturalnego i zdrowia ludzi.

Urządzenie to zawiera baterie, objęte dyrektywą europejską 2006/66/EC, których nie można usuwać wraz ze zwykłymi odpadami domowymi.

Należy sprawdzić lokalne przepisy dotyczące oddzielnego zbierania zużytych baterii.

Prawidłowe usuwanie baterii, pomaga w uniknięciu potencjalnych negatywnych konsekwencji dla środowiska naturalnego i zdrowia ludzi.

Najbardziej aktualny podręcznik użytkownika jest dostępny online

Treść podręcznika użytkownika może ulec zmianie. Informacje o najnowszym podręczniku użytkownika można znaleźć na stronie www.philips.com/support.

3 Rozpoczęcie używania i połączenia urządzeń

Gratulujemy zakupienia i zapraszamy do używania produktu Philips! W celu uzyskania pełnych korzyści ze wsparcia oferowanego przez firmę Philips, produkt należy zarejestrować pod adresem www.philips.com/welcome.

Ta część zawiera opis podłączania różnych urządzeń z różnymi złączami i dodatkami, wymienionymi przykładowo w instrukcji szybkiego uruchomienia.

Uwaga

- W celu podłączenia urządzenia do monitora mogą być używane różne typy złączy, w zależności od dostępności oraz od potrzeb użytkownika.

Złącza z tyłu

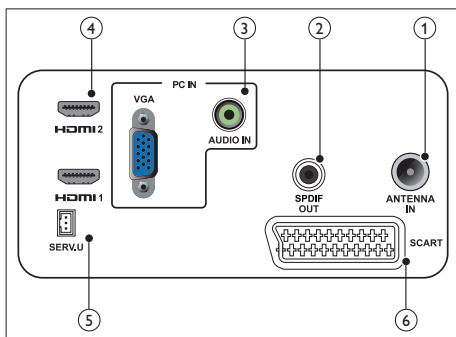

1 TV ANTENNA

Wejście sygnału z anteny, telewizji kablowej lub z satelity.

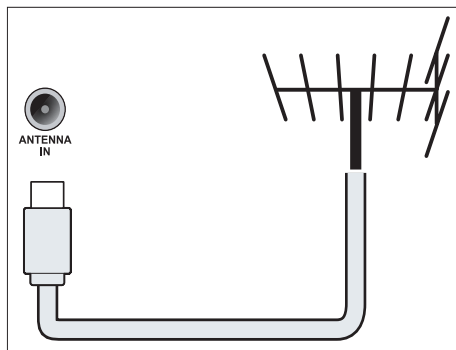

2 SPDIF OUT

Cyfrowe wyjście audio do zestawu kina domowego i innych cyfrowych systemów audio.

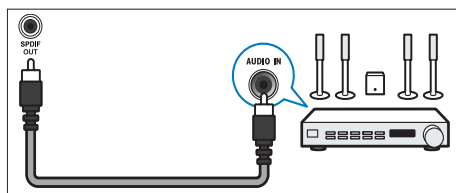

3 PC IN (VGA i AUDIO IN)

Wejście audio i wideo z komputera.

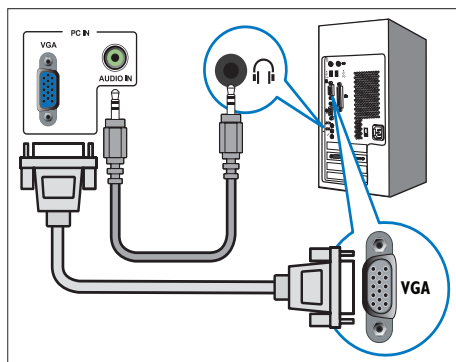

Połączenie przez złącze VGA wymaga dodatkowego kabla audio.

4 HDMI

Cyfrowe wejście audio i wideo z urządzeń cyfrowych wysokiej rozdzielczości, takich jak odtwarzacze Blu-ray.

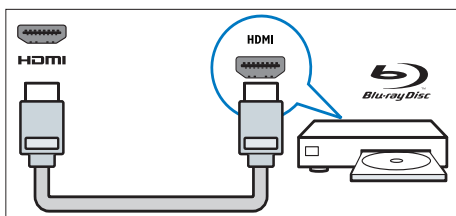

5 SERV. U

Mogą z niego korzystać wyłącznie pracownicy serwisu.

6 SCART (RGB / CVBS)

Analogowe wejście audio i video z urządzeń analogowych lub cyfrowych, takich jak odtwarzacze DVD lub konsole do gier.

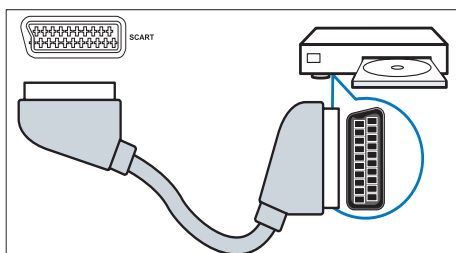

Złącza z boku

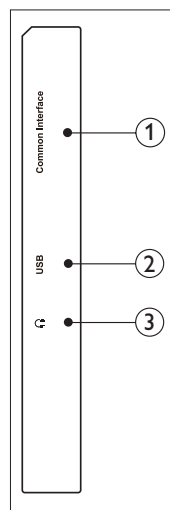

1 COMMON INTERFACE

Gniazdo modułu dostępu warunkowego (CAM).

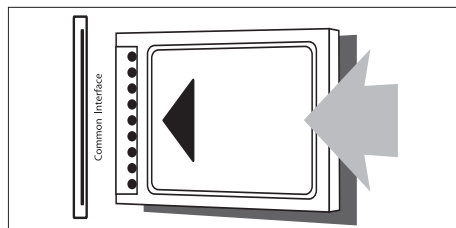

2 USB

Do muzyki, zdjęć i wideo.

3 Słuchawki

Wyjście audio do słuchawek.

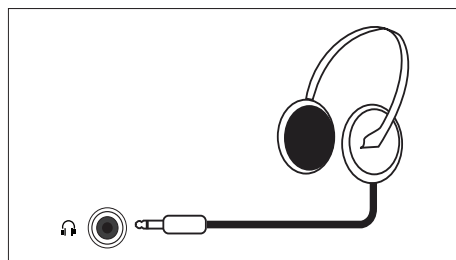

Korzystanie z modułu dostępu warunkowego

Moduł dostępu warunkowego (CAM) jest zapewniany przez operatorów telewizji cyfrowej w celu dekodowania kanałów telewizji cyfrowej.



Uwaga

- Informacje na temat wkładania niewielkiej karty do modułu dostępu warunkowego można znaleźć w dokumentacji zapewnionej przez operatora.

Wkładanie i uaktywnianie modułu CAM



Przeestroga

- Należy wykonać opisane poniżej instrukcje. Nieprawidłowe włożenie CAM może spowodować uszkodzenie CAM i telewizora.

1. Wyłącz telewizor i odłącz go od gniazda elektrycznego.
2. Stosując się do wskazań widocznych na module CAM, włóż delikatnie moduł CAM do gniazda **COMMON INTERFACE** z boku telewizora.
3. Wciśnij moduł CAM tak daleko, jak będzie to możliwe.
4. Podłącz ponownie telewizor do gniazda elektrycznego.
5. Włącz telewizor i poczekaj na uaktywnienie modułu CAM. Może to potrwać kilka minut. Nie wyjmuj modułu CAM z gniazda, gdy jest on używany — czynność ta dezaktywuje usługi cyfrowe.

Dostęp do usług modułu CAM

1. Włóż i uaktywnij moduł CAM.
2. Naciśnij przycisk **OPTIONS (Opcje)**.
3. Wybierz pozycję **[Common interface]**.
↳ Wyświetlone zostaną aplikacje zapewniane przez operatora telewizji cyfrowej.



Uwaga

- Ta opcja menu jest dostępna wyłącznie po prawidłowym włożeniu CAM i uaktywnieniu.

Korzystanie z funkcji Philips EasyLink

Rozszerzone właściwości sterowania funkcji Philips EasyLink zapewniają najbardziej wydajne korzystanie z urządzeń zgodnych ze standardem HDMI-CEC (HDMI-Consumer Electronic Control).

W celu włączenia funkcji Philips EasyLink należy wykonać poniższe czynności:

- Podłącz urządzenie zgodne ze standardem HDMI-CEC za pomocą kabla HDMI.
- Skonfiguruj odpowiednio urządzenie zgodne ze standardem HDMI-CEC.
- Włącz funkcję EasyLink.



Uwaga

- Urządzenie zgodne z funkcją EasyLink musi zostać włączone i ustawione jako źródło.
- Firma Philips nie gwarantuje 100% współdziałania ze wszystkimi urządzeniami zgodnymi ze standardem HDMI-CEC.

Włączanie lub wyłączanie funkcji EasyLink

Po włączeniu urządzenia zgodnego ze standardem HDMI-CEC telewizor włącza się z trybu gotowości i przełącza na odpowiednie źródło.



Uwaga

- Aby nie korzystać z funkcji Philips EasyLink, należy ją wyłączyć.

1. Naciśnij przycisk .
2. Wybierz kolejno pozycje **[Konfiguracja] > [Ustawienia TV] > [EasyLink] > [EasyLink]**.
3. Wybierz pozycję **[Włącz]** lub **[Wyłącz]**, a następnie naciśnij przycisk **OK**.

Ustawianie trybu EasyLink dla głośników telewizora

Po podłączeniu urządzenia zgodnego ze standardem HDMI-CEC i wyposażonego w głośniki można korzystać z nich zamiast z głośników telewizora.

Aby automatycznie wyciszyć głośniki telewizora podczas odtwarzania zawartości kina domowego zgodnego z funkcją EasyLink, należy włączyć tryb EasyLink.

1. Podłącz urządzenie zgodne ze standardem HDMI-CEC do złącza HDMI.
2. Podłącz kabel audio ze złącza SPDIF OUT do złącza AUDIO IN urządzenia zgodnego z funkcją EasyLink (patrz punkt „Złącza z tyłu” na str. 5).
3. Skonfiguruj odpowiednio urządzenie zgodne ze standardem HDMI-CEC (zapoznaj się z podręcznikiem użytkownika urządzenia).
4. Naciśnij przycisk .
5. Wybierz kolejno pozycje **[Konfiguracja]** > **[Ustawienia TV]** > **[EasyLink]** > **[EasyLink]**.
6. Wybierz pozycję **[Włącz]**, a następnie naciśnij przycisk **OK**.
7. Wybierz pozycję **[Głośniki TV]**, a następnie naciśnij przycisk **OK**.
8. Wybierz jedną z poniższych opcji, a następnie naciśnij przycisk **OK**.
 - **[Wyłącz]**: Wyłączenie głośników telewizora.
 - **[Włącz]**: Włączenie głośników telewizora.
 - **[EasyLink]**: Przesyłanie dźwięku z telewizora przez podłączone urządzenie zgodne ze standardem HDMI-CEC. Przesyłanie dźwięku z telewizora należy przełączyć na podłączone urządzenie audio zgodne ze standardem HDMI-CEC za pomocą menu Dostosuj.

Wybór wyjścia głośników za pomocą menu Dostosuj

Po wybraniu pozycji **[EasyLink]** należy przejść do menu Dostosuj, aby przełączyć dźwięk z telewizora.

1. Podczas oglądania obrazu telewizora naciśnij przycisk  **ADJUST (Dostosuj)**.
2. Wybierz pozycję **[Głośnik]**, a następnie naciśnij przycisk **OK**.
3. Wybierz jedną z poniższych opcji, a następnie naciśnij przycisk **OK**:
 - **[TV]**: Domyślnie włączony. Przesyłanie dźwięku z telewizora przez telewizor i podłączone urządzenie audio zgodne ze standardem HDMI-CEC do momentu przełączenia podłączonego urządzenia w tryb sterowania dźwiękiem systemu. Dźwięk z telewizora będzie wówczas przesyłany przez podłączone urządzenie.
 - **[Wzmacniacz]**: Przesyłanie dźwięku przez podłączone urządzenie zgodne ze standardem HDMI-CEC. Jeśli w urządzeniu nie włączono trybu dźwięku systemu, dźwięk będzie nadal emitowany z głośników telewizora.



Uwaga

- W celu wyciszenia głośników telewizora należy wybrać kolejno pozycje **[Głośniki TV]** > **[Wyłącz]**.

4 Elementy sterowania

Przyciski sterowania z boku

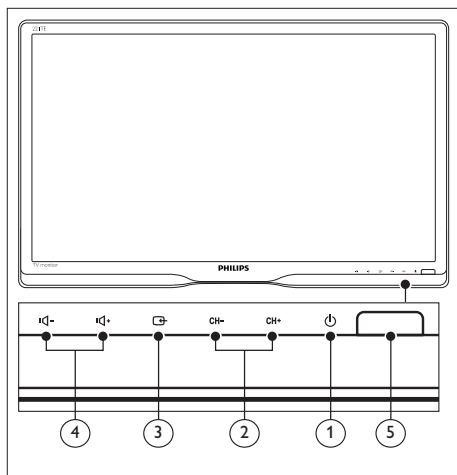

- ① **⏻ Zasilanie:** Włączanie lub wyłączenie monitora. Monitor nie jest całkowicie odcięty od zasilania, dopóki nie zostanie odłączony fizycznie.
- ② **CH +/-:** Przełączanie na następny lub poprzedni kanał.
- ③ **📺 ŹRÓDŁO:**
Wybór źródła wejścia.
Powrót do poprzedniego ekranu lub wyjście z menu ekranowego.
- ④ **🔊 / 🔊+ :** Zwiększanie lub zmniejszanie głośności.
- ⑤ **Wskaźnik zasilania:**
Czerwona dioda LED: tryb gotowości pilota /tryb gotowości PC.

Pilot zdalnego sterowania

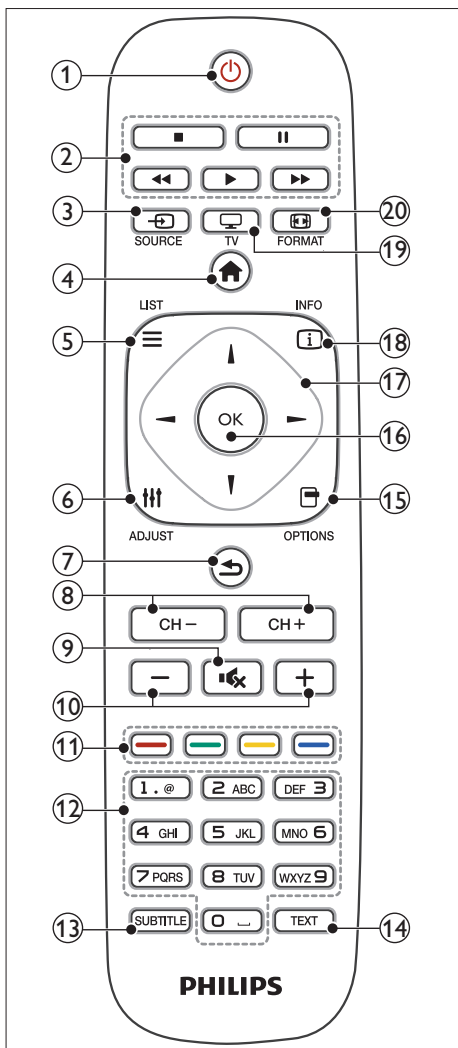

- ① **⏻ (tryb gotowości-włączenie)**
 - Przelączenie monitora do trybu gotowości, jeśli monitor jest włączony.
 - Włączanie monitora, jeśli monitor jest w trybie gotowości.
- ② **Przyciski odtwarzania**
Sterowanie zawartością wideo i muzyką.

- ③ **📺 SOURCE (ŹRÓDŁO)**
Wybór podłączonych urządzeń.
- ④ **🏠 (menu główne)**
Dostęp do menu głównego.
- ⑤ **☰ LIST(LISTA)**
Dostęp do menu w celu wybrania listy kanałów TV.
- ⑥ **≡ ADJUST(DOSTOSUJ)**
Dostęp do menu w celu dostosowania ustawień.
- ⑦ **↩ (Tył)**
 - Powrót do poprzedniego ekranu.
 - Powrót do ostatnio oglądanego kanału.
- ⑧ **CH - / CH +**
Przełączanie kanałów.
- ⑨ **🔇 (Wyciszenie)**
Włączanie lub wyłączanie dźwięku.
- ⑩ **+/- (Głośność)**
Zwiększanie lub zmniejszanie głośności.
- ⑪ **Przyciski kolorowe**
Wybór zadań lub opcji.
- ⑫ **0-9 (Przyciski z cyframi)**
Wybór kanału.
- ⑬ **SUBTITLE (NAPISY)**
Włączanie lub wyłączanie napisów.
- ⑭ **TEXT (TELETEKST)**
Włączanie lub wyłączanie teletekstu.
- ⑮ **📄 OPTIONS (OPCJE)**
Dostęp do opcji bieżącej czynności lub wyboru.
- ⑯ **OK**
Potwierdzanie wprowadzenia lub wyboru.
- ⑰ **▲▼◀▶ (Przyciski nawigacyjne)**
Przechodzenie między menu i wybór pozycji.
- ⑱ **📺 TV**
Przełączenie źródła sygnału na tuner telewizyjny.
- ⑳ **📄 FORMAT**
Zmiana formatu obrazu.

5 Rozpoczęcie używania

Ta część zapewnia pomoc przy podstawowej obsłudze monitora.

Włączanie/wyłączania monitora lub przechodzenie do trybu gotowości

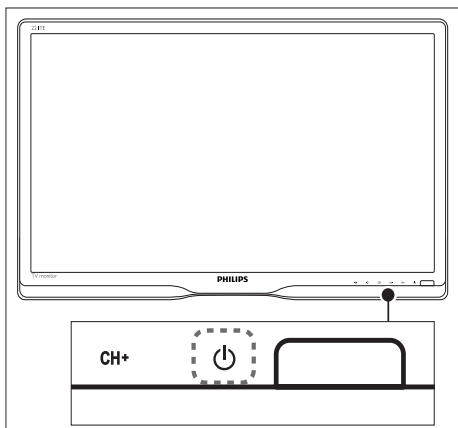
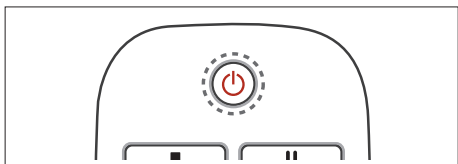

W celu włączenia

- Jeśli wskaźnik trybu gotowości jest wyłączony, naciśnij przycisk **Zasilanie** pod przednią ramką.
- Jeśli wskaźnik trybu gotowości świeci się na czerwono, naciśnij przycisk **(tryb gotowości-włączenie)** na pilocie zdalnego sterowania.

W celu przełączenia do trybu gotowości

- Naciśnij przycisk **(tryb gotowości-włączenie)** na pilocie zdalnego sterowania.
 - ↳ Wskaźnik trybu gotowości zmieni kolor na czerwony.

W celu wyłączenia

- Naciśnij przycisk **Zasilanie** pod przednią ramką.
 - ↳ Wskaźnik trybu gotowości wyłączy się.



Wskazówka

- Chociaż monitor zużywa w trybie gotowości bardzo mało energii, energia jest nadal zużywana. Jeśli monitor nie będzie używany przez dłuższy czas, należy odłączyć kabel zasilający monitora od gniazda elektrycznego.



Uwaga

- Jeśli nie można odnaleźć pilota zdalnego sterowania, w celu włączenia monitora z trybu gotowości należy nacisnąć przycisk **Zasilanie** pod przednią ramką.

Przełączanie kanałów

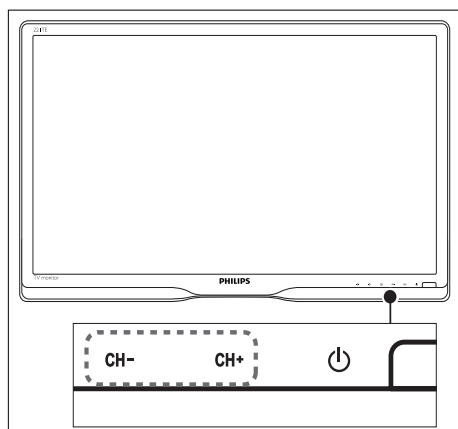
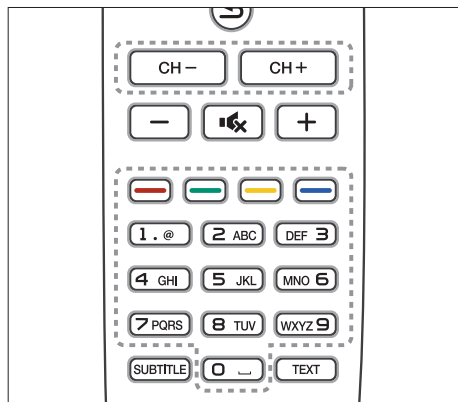

- Naciśnij przycisk **CH +/-** lub wprowadź numer kanału za pomocą przycisków numerycznych na pilocie zdalnego sterowania.
- Naciśnij przycisk **CH +/-** z przodu monitora.

Przeglądanie podłączonych urządzeń

Uwaga

- Podłączone urządzenie należy włączyć, zanim wybierze się je jako źródło za pomocą monitora.

Wybór za pomocą przycisku ŹRÓDŁO

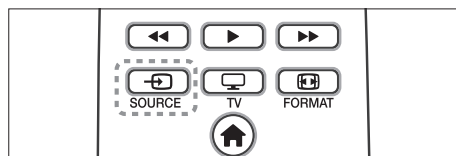



1. Naciśnij przycisk **ŹRÓDŁO**, aby wyświetlić listę źródeł.
↳ Pojawi się lista źródeł.
2. Naciśnij przycisk **ŹRÓDŁO**, **▲** lub **▼**, aby wybrać urządzenie.
3. Naciśnij przycisk **OK**, aby potwierdzić wybór.

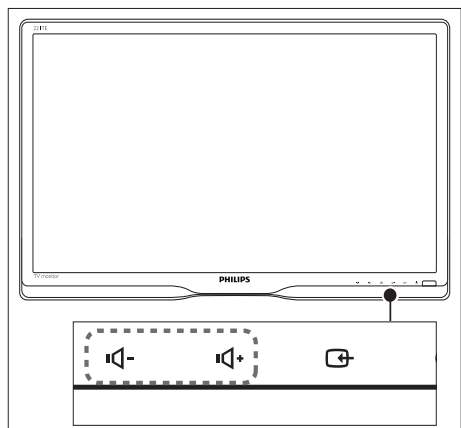
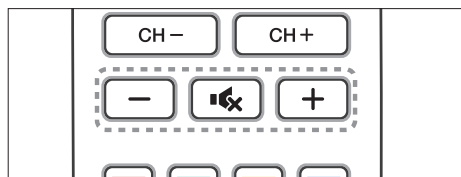

Regulacja głośności monitora



Zwiększanie lub zmniejszanie głośności

- Naciśnij przyciski +/- na pilocie zdalnego sterowania.
- Naciśnij przyciski  /  na przedzie monitora

Wyciszenie lub przywrócenie dźwięku

- Naciśnij przycisk  w celu wyciszenia dźwięku.
- Ponownie naciśnij przycisk  w celu przywrócenia dźwięku.

6 Informacje o produkcie

Informacje o produkcie mogą zostać zmienione bez powiadomienia. Szczegółowe informacje o produkcie można uzyskać pod adresem www.philips.com/support.

Obraz/ekran

- Typ ekranu LCD: TFT-LCD
- Typ podświetlenia: System W-LED
- Przekątna ekranu:
 - 221TE5: 21,5 cala / 54,6 cm
 - 241TE5: 23,6 cala / 59,9 cm
- Proporcje obrazu: 16:9, panorama
- Rozdzielczość ekranu: 1920 x 1080
- Czas reakcji (typowy): 5 ms
- Jasność: 250 cd/m²
- SmartContrast: 20000000:1
- Kąt widzenia: 170° (w poziomie) / 160° (w pionie), C/R > 10
- Współczynnik kontrastu (typowy): 1000:1
- Korekcja obrazu: Skanowanie progresywne
- Korekcja ekranu: Ekran z powłoką antyrefleksyjną

Obsługiwane rozdzielczości

Formaty komputera

Rozdzielczość	Częstotliwość odświeżania
---------------	---------------------------

Optymalna 1920 x 1080	60Hz
-----------------------	------

Formaty video

Rozdzielczość	Częstotliwość odświeżania
---------------	---------------------------

480i	60Hz
------	------

480p	60Hz
------	------

576i	50Hz
------	------

576p	50Hz
------	------

720p	50, 60Hz
------	----------

1080i	50, 60Hz
-------	----------

1080p	24, 50, 60Hz
-------	--------------

Dźwięk

- Moc muzyczna (RMS): 3 W x 2
- Korekcja dźwięku: Incredible Surround, Smart Sound
- Sygnał dźwiękowy: mono, stereo, stereo Nicam

Udogodnienia

- Łatwość instalacji: Plug & Play, automatyczne dostrajanie (ATS)
- Łatwość użycia: menu ekranowe, lista programów, sterowanie z boku
- Typ pilota: pilot Philips
- Języki menu ekranowego: bułgarski, chorwacki, czeski, duński, holenderski, angielski, estoński, fiński, francuski, niemiecki, grecki, węgierski, włoski, kazachski, łotewski, litewski, norweski, portugalski, polski, rumuński, rosyjski, serbski, słowacki, słoweński, hiszpański, szwedzki, turecki, ukraiński
- Inne udogodnienia: przyłącze montażowe VESA (75 x 75 mm)
- Regulacja formatu ekranu: 4:3, Format 14:9, Format 16:9, Zoom napis., Super zoom, Szeroki ekran, auto (WSS)
- Obraz intelig.: Osobisty, Jaskrawy, Naturalny, Kino, Gra, Oszcz. energii, Standard, Zdjęcie, Własne
- Dźwięk intelig.: Osobisty, Standard, Wiadomości, Kino, Gra, Sztuki teatralne, Sport
- Telegazeta: Smart Text 1000 stron

Podstawa

- Nachylenie: 0/+15 stopni

Tuner/odbiór/transmisja

- Wejście antenowe: koncentryczne 75 om (IEC75)
- System TV: PAL I, PAL B/G, PAL D/K, SECAM B/G, SECAM D/K, SECAM L/L'
- Odtwarzanie wideo: NTSC, PAL, SECAM
- Sygnał tunera: PLL
- CI/CI+: tak (klucz Burn CI+ w zestawie)
- Telewizja cyfrowa: DVB-C, DVB-T
- MHEG-5 v1,06
- MPEG-2, obsługa MPEG-4
- Pasma tunera: Hyperband, S-channel, UHF, VHF

Możliwości podłączeń

- Złącza z boku: CI+, USB x 1 (muzyka/zdjęcia/wideo), słuchawki x 1
- Złącza z tyłu: D-sub x 1, HDMI (1.4a) x 2, wejście PC audio x 1, Scart x 1, wyjście SPDIF x 1 (RCA), Tuner x 1

Zasilanie

- Tryb włączenia:
 - 221TE5: 27 W (typ.) / 36 W (maks.)
 - 241TE5: 31 W (typ.) / 40 W (maks.)
- Wyłączony: 0,3 W (typ.)
- Gotowość: 0,3 W (typ.)
- Temperatura otoczenia: 5°C do 40°C
- Zasilanie sieciowe: 100-240 V, 50-60 Hz

Wymiary

- Opakowanie w mm (szer. x wys. x głęb.):
 - 221TE5: 565 x 434 x 116 mm
 - 241TE5: 606 x 464 x 117 mm
- Z podstawą (mm):
 - 221TE5: 510,78 x 367,69 x 174,46 mm
 - 241TE5: 559,9 x 395,38 x 174,46 mm
- Bez podstawy (mm):
 - 221TE5: 510,78 x 316,86 x 74,36 mm
 - 241TE5: 559,9 x 346,5 x 75,71 mm

Ciężar

- Z opakowaniem (kg):
 - 221TE5: 4,85 kg
 - 241TE5: 5,36 kg
- Z podstawą (kg):
 - 221TE5: 3,58 kg
 - 241TE5: 3,91 kg
- Bez podstawy (kg):
 - 221TE5: 3,35 kg
 - 241TE5: 3,57 kg

Akcesoria

- Akcesoria w zestawie: kabel zasilający, pilot (z baterią), Skrócona instrukcja obsługi, Instrukcja obsługi, kabel VGA

Obsługiwane zestawy montażowe monitora

Do montażu monitora należy zakupić zestaw do montażu monitora Philips lub zestaw do montażu monitora zgodny ze standardem VESA. Aby zapobiec uszkodzeniu kabli i złączy, należy pozostawić z tyłu monitora odstęp co najmniej 5,5 cm.



Ostrzeżenie

- Należy wykonać wszystkie instrukcje dołączone do zestawu do montażu monitora. Firma Koninklijke Philips Electronics N.V. nie ponosi żadnej odpowiedzialności za nieprawidłowy montaż monitora, który może spowodować wypadek, obrażenia lub uszkodzenia.

Rozmiar ekranu monitora (w calach)	Wymagana podziałka (mm)	Wymagane śruby montażowe
21,5	75 x 75	4 x M4
23,6	75 x 75	4 x M4

7 Ustawianie telewizora/ kanałów

Podczas pierwszej konfiguracji telewizora wyświetlany jest monit o wybranie języka menu oraz instalację kanałów telewizyjnych i cyfrowych kanałów radiowych (jeśli są dostępne). Później kanały można ponownie zainstalować i dostroić.

Automatyczna instalacja kanałów

Kanały można wyszukiwać i zapisywać automatycznie.

Czynność 1: wybór języka menu



1. Naciśnij przycisk **⬆️**.
2. Wybierz kolejno pozycje **[Konfiguracja]** > **[Ustawienia TV]** > **[Preferencje]** > **[Język menu]**, a następnie naciśnij przycisk **OK**.
3. Wybierz język, a następnie naciśnij przycisk **OK**.

Czynność 2: wybór kraju

Należy wybrać kraj instalacji telewizora. W telewizorze zainstalowane zostaną kanały dostępne dla danego kraju.

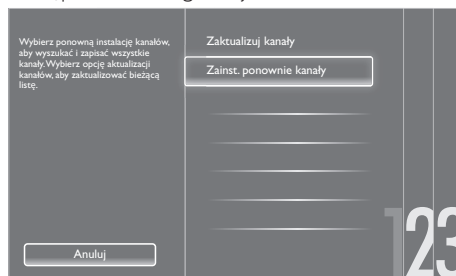

1. Naciśnij przycisk **⬆️**.
2. Wybierz kolejno pozycje **[Konfiguracja]** > **[Szukaj kanałów]**, a następnie naciśnij przycisk **OK**.
3. Wybierz pozycję **[Zainst. ponownie kanały]**, a następnie naciśnij przycisk **OK**.
↳ Pojawi się menu kraju.
4. Wybierz kraj, a następnie naciśnij przycisk **OK**.
↳ Uruchomiony zostanie przewodnik po instalacji kanałów.
5. Wybierz pozycję **[Rozpocznij]**, a następnie naciśnij przycisk **OK**.
↳ Zapisane zostaną wszystkie dostępne kanały.
6. Aby zakończyć, naciśnij przycisk **OK**.

Aktualizacja listy kanałów

Można włączyć automatyczne aktualizowanie kanałów podczas pracy telewizora w trybie gotowości. Kanały zapisane w pamięci telewizora będą aktualizowane codziennie rano zgodnie z informacjami o kanale zapewnianymi przez stację nadawczą.

1. Naciśnij przycisk **⬆️**.
2. Wybierz kolejno pozycje **[Konfiguracja]** > **[Ustawienia kanałów]** > **[Instalacja kanałów]** > **[Automatyczna aktualizacja kanału]**.
3. Wybierz pozycję **[Włącz]**, aby włączyć automatyczne aktualizowanie lub wybierz pozycję **[Wyłącz]**, aby je wyłączyć.
4. Aby wrócić, naciśnij przycisk **⬆️**.

Ręczna instalacja kanałów

W tej części znajduje się opis ręcznego wyszukiwania i zapisywania analogowych kanałów telewizyjnych.

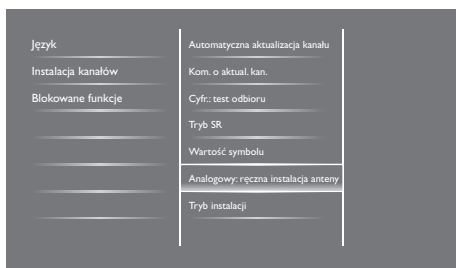

Czynność 1: Wybierz system

Uwaga

- Czynność tą należy pominąć, jeśli ustawienia systemu są prawidłowe.



1. Naciśnij przycisk .
2. Wybierz kolejno pozycje **[Konfiguracja]** > **[Ustawienia kanałów]** > **[Instalacja kanałów]** > **[Analogowy: ręczna instalacja anteny]** > **[System]**, a następnie naciśnij przycisk **OK**.
3. Wybierz system właściwy dla danego kraju lub regionu, a następnie naciśnij przycisk **OK**.

Czynność 2: Wyszukanie i zapisanie nowych kanałów telewizyjnych

1. Naciśnij przycisk .
2. Wybierz kolejno pozycje **[Konfiguracja]** > **[Ustawienia kanałów]** > **[Instalacja kanałów]** > **[Analogowy: ręczna instalacja anteny]** > **[Wyszukiwanie]**, a następnie naciśnij przycisk **OK**.
 - Jeśli znasz trzycyfrową częstotliwość kanału, wprowadź ją.
 - Aby wyszukać, wybierz pozycję **[Wyszukiwanie]**, a następnie naciśnij przycisk **OK**.





3. Po znalezieniu kanału wybierz pozycję **[Gotowe]**, a następnie naciśnij przycisk **OK**.
 - Aby zapisać kanał jako nowy numer, wybierz pozycję **[Zap. jako nowy kan.]**, a następnie naciśnij przycisk **OK**.
 - Aby zapisać kanał w miejsce poprzednio wybranego kanału, wybierz pozycję **[Zapisz bieżący kanał]**, a następnie naciśnij przycisk **OK**.

Czynność 3: dostrajanie kanałów analogowych

1. Naciśnij przycisk .
2. Wybierz kolejno pozycje **[Konfiguracja]** > **[Ustawienia kanałów]** > **[Instalacja kanałów]** > **[Analogowy: ręczna instalacja anteny]** > **[Dostrajanie]**, a następnie naciśnij przycisk **OK**.
3. Naciśnij przycisk   w celu dostrojenia kanału.

Zmiana nazw kanałów

Nazwy kanałów można zmieniać. Nazwa jest wyświetlana po wybraniu kanału.



1. Podczas oglądania obrazu telewizora naciśnij przycisk **OK**.
 - ↳ Wyświetlone zostanie menu matrycy kanałów.
2. Wybierz kanał, którego nazwa ma zostać zmieniona.
3. Naciśnij przycisk  **OPTIONS**.
 - ↳ Pojawi się menu opcji kanału.
4. Wybierz pozycję **[Zm. nazw. kanału]**, a następnie naciśnij przycisk **OK**.
 - ↳ Pojawi się pole wprowadzania tekstu.
5. Naciśnij przycisk    , aby wybrać każdy znak, a następnie naciśnij przycisk **OK**.
6. Po zakończeniu wprowadzania nazwy wybierz pozycję **[Gotowe]**, a następnie naciśnij przycisk **OK**.

Wskazówka

- W celu zmiany wielkich liter na małe i odwrotnie należy nacisnąć przycisk **[Aa]**.

Zmiana kolejności kanałów

Po zainstalowaniu kanałów można zmienić kolejność ich wyświetlania.

1. Podczas oglądania obrazu telewizora naciśnij przycisk  LIST lub OK.
 - ↳ Wyświetlone zostanie menu matrycy kanałów.
2. Naciśnij przycisk  OPTIONS.
 - ↳ Pojawi się menu opcji kanału.
3. Wybierz pozycję **[Ponowne uporz.]**, a następnie naciśnij przycisk **OK**.
4. Wybierz kanał, którego pozycję chcesz zmienić, a następnie naciśnij przycisk **OK**.
 - ↳ Wybrany kanał zostanie zaznaczony.
5. Przesuń zaznaczony kanał do nowej pozycji, a następnie naciśnij przycisk **OK**.
6. Naciśnij przycisk  OPTIONS.
7. Wybierz pozycję **[Wykonano przegr.]**, a następnie naciśnij przycisk **OK**.

Test odbioru cyfrowego

Można sprawdzać jakość i moc sygnału kanałów cyfrowych. Umożliwia to zmianę ustawienia i sprawdzenie anteny lub anteny satelitarnej.

1. Naciśnij przycisk .
2. Wybierz kolejno pozycje **[Konfiguracja]** > **[Ustawienia kanałów]** > **[Instalacja kanałów]** > **[Cyfr.: test odbioru]**, a następnie naciśnij przycisk **OK**.
3. Wprowadź częstotliwość do sprawdzenia, a następnie naciśnij przycisk **OK**.
4. Wybierz pozycję **[Wyszukiwanie]**, a następnie naciśnij przycisk **OK**.
5. Po znalezieniu kanału wybierz pozycję **[Zapisz]**, a następnie naciśnij przycisk **OK**.

Uwaga

- Jeśli jakość lub moc sygnału są słabe, należy zmienić ustawienie anteny lub anteny satelitarnej, a następnie ponownie wykonać test.
- Jeśli problemy z odbiorem kanałów cyfrowych nadal się utrzymują, należy skontaktować się z wykwalifikowanym instalatorem.

8 Ustawienia

W tym rozdziale opisano sposób zmiany ustawień i dostosowywania funkcji.

Dostęp do menu telewizora

Za pomocą różnych menu można instalować kanały, zmieniać ustawienia obrazu i dźwięku oraz przechodzić do innych funkcji.

1. Naciśnij przycisk .

↳ Pojawi się ekran menu.

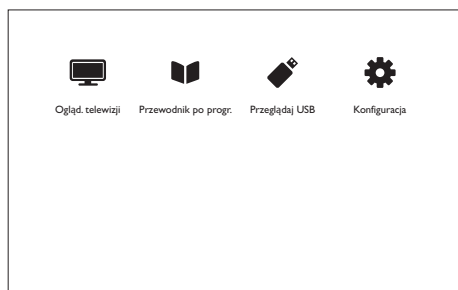

2. Wybierz jedną z poniższych opcji, a następnie naciśnij przycisk **OK**.
 - **[Ogląd. telewizji]:** Jeśli wybrano źródło inne niż antena, należy przełączyć z powrotem na źródło anteny.
 - **[Przewodnik po progr.]:** Dostęp do elektronicznego przewodnika po programach.
 - **[Przeglądaj USB]:** Jeśli urządzenie USB jest podłączone, można przejrzeć jego zawartość.
 - **[Konfiguracja]:** Dostęp do menu w celu zmiany ustawień obrazu, dźwięku i innych.
3. Naciśnij przycisk , aby wyjść.

Zmiana ustawień obrazu i dźwięku

Ustawienia obrazu i dźwięku można dostosowywać do własnych preferencji. Można stosować wstępnie zdefiniowane ustawienia lub zmieniać ustawienia ręcznie.

Uwaga

- Podczas oglądania obrazu z telewizora lub urządzeń zewnętrznych naciśnij przycisk **III ADJUST**, a następnie wybierz pozycję **[Obraz intelig.]** lub **[Dźwięk intelig.]** w celu uzyskania szybkiego dostępu do ustawień obrazu lub dźwięku.

Ręczne dostosowywanie ustawień obrazu



1. Naciśnij przycisk .
2. Wybierz kolejno pozycje **[Konfiguracja] > [Ustawienia TV] > [Obraz]**, a następnie naciśnij przycisk **OK**.
3. Wybierz jedno z poniższych ustawień, a następnie naciśnij przycisk **OK**.
 - **[Obraz intelig.]:** Dostęp do wstępnie zdefiniowanych ustawień funkcji obrazu inteligentnego.
 - **[Resetuj]:** Przywracanie domyślnych ustawień fabrycznych.
 - **[Kontrast]:** Dostosowywanie intensywności obszarów podświetlonych, bez zmiany treści wideo.
 - **[Jasność]:** Dostosowywanie intensywności i szczegółowości obszarów ciemnych.
 - **[Kolor]:** Dostosowywanie nasycenia kolorów.
 - **[Ostrość]:** Dostosowywanie ostrości obrazu.
 - **[Redukcja szumów]:** Filtrowanie i redukcja szumów obrazu.

- **[Odcień]:** Dostosowywanie balansu kolorów obrazu.
- **[Odcień personalny]:** Dostosowywanie własnego ustawienia odcienia. (Opcja ta jest dostępna tylko po wybraniu pozycji **[Odcień]** > **[Własne]**).
- **[SmartVideo]:** Dostrajanie każdego piksela w celu dopasowania do pikseli sąsiadujących. Ustawienie to zapewni doskonały obraz w wysokiej rozdzielczości.
 - **[Ostrość]:** Ustawianie lepszej ostrości obrazu.
 - **[SmartContrast]:** Poprawa kontrastu. **[Średni]** to ustawienie zalecane.
 - **[Dynam. podśw.]:** Dostosowywanie jasności podświetlenia telewizora w celu dopasowania do warunków oświetlenia.
 - **[Red. zniek. MPEG]:** Wygładzanie przejść między obrazami cyfrowymi. Funkcję tę można włączyć lub wyłączyć.
 - **[Intensyf. barw]:** Ustawianie bardziej jaskrawych kolorów i poprawa szczegółowości kolorów jasnych.
 - **[Gamma]:** Dostosowywanie intensywności półcieni obrazu. Nie ma to wpływu na kolor czarny i biały.
- **[Tryb PC]:** Dostosowywanie obrazu po podłączeniu komputera do telewizora przez złącze HDMI lub DVI.
- **[Format obrazu]:** Zmiana formatu obrazu.
- **[Krawędzie ekranu]:** Dostosowywanie obszaru wyświetlania. (Po ustawieniu wartości maksymalnej mogą pojawić się szумы lub nierówne krawędzie obrazu).
- **[Przes. obrazu]:** Dostosowywanie położenia obrazu dla wszystkich formatów obrazu, za wyjątkiem formatu **[Automatyczny zoom]** i **[Szeroki ekran]**.

Zmiana formatu obrazu

1. Naciśnij przycisk **III ADJUST**.
2. Wybierz pozycję **[Format obrazu]**, a następnie naciśnij przycisk **OK**.
3. Wybierz format obrazu, a następnie naciśnij przycisk **OK**.

Zestawienie formatów obrazu

Można skonfigurować następujące ustawienia obrazu.

Uwaga

- W zależności od formatu źródła obrazu, niektóre ustawienia obrazu nie są dostępne.



[Format autom.]: W przypadku wybranych modeli. Dostosowywanie obrazu w celu wypełnienia ekranu (napisy pozostają widoczne). Ustawienie zalecane w przypadku minimalnych zniekształceń obrazu, ale nie dla trybu HD ani PC.



[Auto zoom]: W przypadku wybranych modeli. Powiększanie obrazu w celu wypełnienia ekranu. Ustawienie zalecane w przypadku minimalnych zniekształceń obrazu, ale nie dla trybu HD ani PC.



[Super zoom]: (Nie nadaje się do trybu HD i PC) Usuwanie czarnych bocznych pasów w przypadku transmisji 4:3. Minimalne zniekształcenie.



[4:3]: Wyświetlanie klasycznego formatu 4:3.



[Niewyskalowane]: Wyłącznie do trybu HD i PC i tylko w wybranych modelach. Umożliwia ustawienie maksymalnej ostrości. Niektóre zniekształcenia mogą być spowodowane przez systemy nadawania. Dla uzyskania najlepszych wyników komputer PC należy ustawić na tryb szerokiego ekranu.



[Zoom napis.]: (Nie nadaje się do trybu HD i PC). Wyświetla obraz w formacie 4:3 na całej powierzchni ekranu z widocznymi napisami. Górna część obrazu zostaje odcięta.



[Format 14:9]: (Nie nadaje się do trybu HD i PC) Zmiana formatu 4:3 na 14:9.





[Format 16:9]: (Nie nadaje się do trybu HD i PC) Zmiana formatu 4:3 na 16:9.

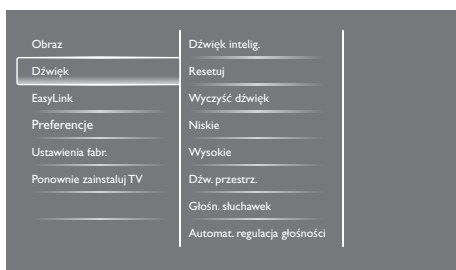

[Szeroki ekran]: Zmiana formatu 4:3 na 16:9.

Ręczne dostosowywanie ustawień dźwięku



1. Naciśnij przycisk .
2. Wybierz kolejno pozycje **[Konfiguracja]** > **[Ustawienia TV]** > **[Dźwięk]**, a następnie naciśnij przycisk OK.
 - ↳ Pojawi się menu **[Dźwięk]**.
3. Wybierz jedno z poniższych ustawień, a następnie naciśnij przycisk OK.
 - **[Dźwięk intelig.]:** Dostęp do wstępnie zdefiniowanych ustawień funkcji dźwięku inteligentnego.
 - **[Resetuj]:** Przywracanie domyślnych ustawień fabrycznych.
 - **[Wyczyść dźwięk]:** Poprawa czystości dźwięku.
 - **[Niskie]:** Dostosowywanie poziomu tonów niskich.
 - **[Wysokie]:** Dostosowywanie poziomu tonów wysokich.

- **[Dzw. przestrz.]:** Włączanie dźwięku przestrzennego.
- **[Głośn. słuchawek]:** (W przypadku modeli ze słuchawkami) Dostosowywanie głośności słuchawek.
- **[Automat. regulacja głośności]:** Automatyczna redukcja nagłych zmian głośności, np. podczas zmiany kanałów.
- **[Balans]:** Dostosowywanie balansu między prawym i lewym głośnikiem.
- **[Wyjście SPDIF]:** Wybór rodzaju cyfrowego wyjścia audio zapewnianego przez złącze cyfrowego wyjścia audio.
 - **[PCM]:** Konwersja rodzajów audio innych niż PCM na format PCM.
 - **[Wielokanałowy]:** Wyprowadzanie dźwięku do zestawu kina domowego.

Korzystanie z menu dostępu ogólnego

Można włączać lub wyłączać opcje dla osób niedowidzących lub niedosłyszących w celu zapewnienia rozszerzonych informacji wizualnych lub dźwiękowych.

1. Podczas oglądania obrazu telewizora naciśnij przycisk .
2. Wybierz kolejno pozycje **[Konfiguracja]** > **[Ustawienia kanałów]** > **[Języki]**.
3. Wybierz jedną z poniższych opcji, a następnie naciśnij przycisk OK.
 - **[Podstawowy język dźwięku]:** Jeśli wybrany język dźwięku jest nadawany, zostanie ustawiony jako domyślny.
 - **[Dodatkowy język dźwięku]:** Jeśli podstawowy język dźwięku nie jest nadawany, włączony zostanie dźwięk dodatkowy.
 - **[Podstawowy język napisów]:** Jeśli wybrany język napisów jest nadawany, zostanie ustawiony jako domyślny.
 - **[Dodatkowy język napisów]:** Jeśli podstawowy język napisów nie jest nadawany, włączony zostanie dodatkowy język napisów.

- **[Podst. język tele]:** Jeśli wybrany język teletekstu jest nadawany, zostanie ustawiony jako domyślny.
 - **[Dodatk. język tel]:** Jeśli podstawowy język teletekstu nie jest nadawany, włączony zostanie dodatkowy język teletekstu.
 - **[Słabosłyszący]:** Włączanie lub wyłączanie napisów dla osób niedosłyszących.
 - **[Niedowidzący]:** Niektóre kanały telewizji cyfrowej nadają specjalne audio zaadoptowane dla ludzi niedowidzących. Normalnemu przekazowi audio towarzyszy przekaz dodatkowego komentarza. Można wybrać opcję:
 - **[Wyłącz]:** Wyłączanie ścieżki dźwiękowej dla osób niedowidzących.
 - **[Głośnik]:** Nadawanie ścieżki dźwiękowej dla osób niedowidzących tylko przez głośniki.
 - **[Słuchawki]:** Nadawanie ścieżki dźwiękowej dla osób niedowidzących tylko przez słuchawki.
 - **[Głośnik + słuchawki]:** Nadawanie ścieżki dźwiękowej dla osób niedowidzących przez głośniki i słuchawki.
 - **[Głośność — niedowidzący]:** Dostosowywanie głośności ścieżki dźwiękowej dla osób niedowidzących.
 - **[Preferowany format audio]:** Określ preferowany format dźwięku.
4. Aby zakończyć, naciśnij przycisk **↵**.

Korzystanie z zaawansowanych funkcji teletekstu

Dostęp do menu opcji teletekstu

Dostęp do funkcji teletekstu można uzyskać za pomocą menu opcji teletekstu.

1. Naciśnij przycisk **TEXT**.
 - ↳ Pojawi się ekran teletekstu.
2. Naciśnij przycisk **☰** **OPTIONS**.
 - ↳ Pojawi się menu opcji teletekstu.
3. Wybierz jedną z poniższych opcji, a następnie naciśnij przycisk **OK**.
 - **[Zatrzymaj stronę]/[Zwolnij stronę]:** Zatrzymywanie/zwalnianie bieżącej strony.
 - **[Podwójny obraz]/[Pełny ekran]:** Przełączanie między wyświetlaniem teletekstu na pełnym ekranie i w formie podwójnego obrazu.
 - **[Przegląd TOP]:** Włączanie teletekstu ze spisem stron.
 - **[Powiększ.]/[Widok normalny]:** Przełączanie między powiększonym a normalnym widokiem stron teletekstu.
 - **[Ujawnianie]:** Ukrywanie lub wyświetlanie ukrytych informacji na stronie, takich jak rozwiązania zagadek lub łamigłówek.
 - **[Przewijanie stron]:** Automatyczne wyświetlanie kolejnych podstron, jeśli są dostępne.

Wybór podstron teletekstu

Strona teletekstu może zawierać kilka podstron. Informacje o podstronach są wyświetlane obok numeru strony głównej.

1. Naciśnij przycisk **TEXT**.
 - ↳ Pojawi się ekran teletekstu.
2. Naciśnij przycisk **◀** lub **▶**, aby wybrać stronę teletekstu.
3. Naciśnij przycisk **◀** lub **▶**, aby przejść na podstronę.

Wybór teletekstu ze spisem stron



Za pomocą funkcji teletekstu ze spisem stron (TOP) można przechodzić od tematu do tematu bez wprowadzania numerów stron. Teletekst ze spisem stron jest dostępny w wybranych kanałach telewizyjnych.

1. Naciśnij przycisk **TEXT**.
 - ↳ Pojawi się ekran teletekstu.
2. Naciśnij przycisk  **OPTIONS**.
3. Wybierz pozycję **[Przegląd TOP]**, a następnie naciśnij przycisk **OK**.
 - ↳ Pojawi się przegląd spisu stron.
4. Wybierz temat.
5. Naciśnij przycisk **OK**, aby wyświetlić stronę.

Tworzenie i korzystanie z list ulubionych kanałów

Można utworzyć listę preferowanych kanałów telewizyjnych, aby ułatwić ich wyszukiwanie.

Wyświetlanie tylko listy ulubionych kanałów



1. Podczas oglądania obrazu telewizora naciśnij przycisk  **LIST** lub **OK**.
 - ↳ Wyświetlone zostanie menu matrycy kanałów.
2. Naciśnij przycisk  **OPTIONS**.
3. Wybierz kolejno pozycje **[Wybierz listę]** > **[Ulubione]**, a następnie naciśnij przycisk **OK**.
 - ↳ W spisie kanałów wyświetlane będą tylko kanały z listy ulubionych.

Uwaga

- Spis kanałów ulubionych pozostanie pusty do momentu dodania kanałów do listy ulubionych.

Wyświetlanie wszystkich kanałów



Listę ulubionych można wyłączyć, aby wyświetlane były wszystkie zainstalowane kanały.

1. Podczas oglądania obrazu telewizora naciśnij przycisk  **LIST** lub **OK**.
 - ↳ Wyświetlone zostanie menu matrycy kanałów.
2. Naciśnij przycisk  **OPTIONS**.
3. Wybierz kolejno pozycje **[Wybierz listę]** > **[Wszystkie]**, a następnie naciśnij przycisk **OK**.
 - ↳ W spisie kanałów wyświetlane będą wszystkie kanały.

Uwaga

- Podczas przeglądania spisu kanałów wszystkie kanały ulubione oznaczane są gwiazdką.

Zarządzanie listą ulubionych

1. Podczas oglądania obrazu telewizora naciśnij przycisk  **LIST** lub **OK**.
 - ↳ Pojawi się menu matrycy kanałów.
2. Naciśnij przycisk  **OPTIONS**.
3. Wybierz kolejno pozycje **[Wybierz listę]** > **[Wszystkie]**, a następnie naciśnij przycisk **OK**.
4. Naciśnij przycisk  **OPTIONS**.
5. Wybierz pozycję **[Zazn. jako ulub.]** lub **[Odzn. jako ulub.]**, a następnie naciśnij przycisk **OK**.
 - ↳ Kanał zostanie dodany do listy ulubionych lub z niej usunięty.

Uwaga

- W spisie kanałów wszystkie kanały ulubione oznaczane są gwiazdką.

Korzystanie z elektronicznego przewodnika po programach

Przewodnik po programach to przewodnik ekranowy dostępny dla kanałów cyfrowych.

Umożliwia on:

- Wyświetlanie listy nadawanych obecnie programów cyfrowych.
- Wyświetlanie programów nadchodzących.
- Grupowanie programów według gatunku.
- Ustawianie przypomnień o czasie rozpoczęcia programów.
- Konfigurowanie preferowanych kanałów z przewodnikiem po programach.

Włączanie EPG

1. Naciśnij przycisk .
2. Wybierz pozycję **[Przewodnik po progr.]**, a następnie naciśnij przycisk **OK**.
 - ↳ Wyświetlony zostanie przewodnik po programach z informacjami o programie telewizyjnym.





Uwaga

- Dane przewodnika po programach są dostępne tylko w wybranych krajach, a ich załadowanie może trochę potrwać.

Zmiana opcji przewodnika po programach

Za pomocą menu opcji przewodnika po programach można ustawiać lub usuwać przypomnienia, zmieniać dzień oraz uzyskiwać dostęp do innych przydatnych opcji.

1. Naciśnij przycisk .
2. Wybierz pozycję **[Przewodnik po programach]**, a następnie naciśnij przycisk **OK**.
3. Naciśnij przycisk  **OPTIONS**.
 - ↳ Pojawi się menu przewodnika po programach.
4. Wybierz jedną z poniższych opcji, a następnie naciśnij przycisk **OK**.
 - **[Ustaw przypomn.]/[Wyczyść przyp.]**: Ustawianie lub usuwanie przypomnień o programach.



- **[Zmień dzień]**: Ustawianie dnia przewodnika po programach.
- **[Więcej info]**: Wyświetlanie informacji o programie.
- **[Szukaj wg gatunku]**: Wyszukiwanie programów telewizyjnych według gatunku.
- **[Plan. przypom.]**: Wyświetlanie listy przypomnień o programach. Opcja ta jest dostępna tylko dla programów nadchodzących.
- **[Aktualizuj dane przew.]**: Aktualizowanie informacji przewodnika po programach.

Wyświetlanie zegara telewizora

Na ekranie telewizora można wyświetlić zegar. Zegar pokazuje bieżący czas wykorzystując dane czasu odbierane od operatora usługi telewizji.

Ręczne ustawianie zegara telewizora

W niektórych krajach zegar telewizora należy ustawić ręcznie.

1. Naciśnij przycisk .
2. Wybierz kolejno pozycje **[Konfiguracja]** > **[Ustawienia TV]** > **[Preferencje]** > **[Zegar]**.
3. Wybierz pozycję **[Auto zegar]**, a następnie naciśnij przycisk **OK**.
4. Wybierz pozycję **[Ręcznie]**, a następnie naciśnij przycisk **OK**.
5. Wybierz pozycję **[Godz.]** lub **[Data]**, a następnie naciśnij przycisk **OK**.
6. Ustaw godzinę lub datę za pomocą **przycisków nawigacyjnych**.
7. Wybierz pozycję **[Gotowe]**, a następnie naciśnij przycisk **OK**.
8. Naciśnij przycisk , aby wyjść.



Uwaga

- Jeśli w wybranym kraju obsługiwane są transmisje cyfrowe, na zegarze jako priorytetowe wyświetlane będą dane o czasie uzyskane od operatora telewizji.

Wyświetlanie zegara telewizora

1. Podczas oglądania obrazu telewizora naciśnij przycisk  **OPTIONS**.
↳ Wyświetlone zostanie menu opcji.
2. Wybierz pozycję **[Zegar]**.
3. Naciśnij przycisk **OK**.

Uwaga

- Aby wyłączyć zegar, należy powtórzyć powyższą procedurę.

Zmiana trybu zegara

1. Naciśnij przycisk .
2. Wybierz kolejno pozycje **[Konfiguracja]** > **[Ustawienia TV]** > **[Preferencje]** > **[Zegar]** > **[Auto zegar]**.
3. Wybierz pozycję **[Automatycznie]** lub **[Ręcznie]**, a następnie naciśnij przycisk **OK**.

Zmiana strefy czasowej

Uwaga

- Ta opcja jest dostępna tylko w Hiszpanii i Portugalii.

1. Naciśnij przycisk .
2. Wybierz kolejno pozycje **[Konfiguracja]** > **[Ustawienia TV]** > **[Preferencje]** > **[Zegar]** > **[Auto zegar]** > **[Ręcznie]**, a następnie naciśnij przycisk **OK**.
3. Wybierz pozycję **[Strefa czasowa]**, a następnie naciśnij przycisk **OK**.
4. Wybierz strefę czasową i naciśnij przycisk **OK**.

Korzystanie z funkcji czasu letniego

Uwaga

- Opcja ta jest dostępna tylko po wybraniu pozycji **[Auto zegar]** > **[Ręcznie]**.

1. Naciśnij przycisk .
2. Wybierz kolejno pozycje **[Konfiguracja]** > **[Ustawienia TV]** > **[Preferencje]** > **[Zegar]** > **[Auto zegar]** > **[Ręcznie]**, a następnie naciśnij przycisk **OK**.
3. Wybierz pozycję **[Czas letni]** i naciśnij przycisk **OK**.
4. Wybierz pozycję **[Standard]** lub **[Czas letni]**, a następnie naciśnij przycisk **OK**.

Używanie timerów

Po ustawieniu timerów telewizor może zostać przełączony do trybu gotowości o określonej godzinie.

Wskazówka

- Przed ustawieniem timerów należy ustawić zegar telewizora.

Automatyczne przełączanie telewizora do trybu gotowości (wyłącznik czasowy)

Za pomocą wyłącznika czasowego telewizor zostanie przełączony do trybu gotowości po upływie wstępnie zdefiniowanego czasu.

Wskazówka

- Telewizor można wyłączyć wcześniej, a wyłącznik czasowy można zresetować podczas odliczania.

1. Naciśnij przycisk .
2. Wybierz kolejno pozycje **[Konfiguracja]** > **[Ustawienia TV]** > **[Preferencje]** > **[Wyłącznik czasowy]**.
↳ Pojawi się menu **[Wyłącznik czasowy]**.
3. Wybierz wartość.
↳ Jeśli wybrana zostanie wartość zero, wyłącznik czasowy zostanie wyłączony.
4. Naciśnij przycisk **OK**, aby włączyć wyłącznik czasowy.
↳ Po upływie określonego czasu telewizor zostanie przełączony do trybu gotowości.

Blokowanie dostępu do nieodpowiednich treści

Za pomocą funkcji blokady telewizora można uniemożliwić dzieciom oglądanie określonych programów lub kanałów.

Ustawianie lub zmiana kodu

1. Naciśnij przycisk **⬆️**.
2. Wybierz kolejno pozycje **[Konfiguracja]** > **[Ustawienia kanałów]** > **[Blokowane funkcje]**.
3. Wybierz pozycję **[Ustawianie kodu]** lub **[Zmiana kodu]**.
↳ Pojawi się menu **[Ustawianie kodu]/[Zmiana kodu]**.
4. Wprowadź kod za pomocą **przycisków numerycznych**.
↳ Wykonaj instrukcje ekranowe, aby utworzyć lub zmienić kod PIN.



Wskazówka

- Po zapomnieniu kodu, wprowadź '8888' w celu zastąpienia istniejących kodów.

Blokowanie lub odblokowywanie jednego lub więcej kanałów

1. Wybierz kolejno pozycje **⬆️** > **[Konfiguracja]** > **[Ustawienia kanałów]** > **[Blokowane funkcje]** > **[Blokada kanału]**.
↳ Wyświetlona zostanie lista kanałów.
2. Wybierz kanał, który chcesz zablokować lub odblokować, a następnie naciśnij przycisk **OK**.
↳ Podczas blokowania lub odblokowywania kanału po raz pierwszy wyświetlony zostanie monit o wprowadzenie kodu PIN.
3. Wprowadź kod i naciśnij przycisk **OK**.
↳ Jeśli kanał jest zablokowany, wyświetlana jest ikona blokady.
4. Powtórz procedurę, aby zablokować lub odblokować więcej kanałów.

5. Aby uaktywnić blokady, wyłącz i włącz telewizor.
↳ Aby przejść do zablokowanego kanału ze spisu kanałów, należy wprowadzić kod PIN po wyświetleniu monitu.

Ustawianie nadzoru rodzicielskiego

Niektórzy nadawcy programów cyfrowych klasyfikują swoje programy według grup wiekowych. Za pomocą telewizora można ustawić wyświetlanie tylko programów o klasyfikacji wiekowej niższej niż wiek dziecka.

1. Naciśnij przycisk **⬆️**.
2. Wybierz kolejno pozycje **[Konfiguracja]** > **[Ustawienia kanałów]** > **[Blokowane funkcje]** > **[Nadzór rodz.]**.
↳ Pojawi się ekran ustawiania kodu.
3. Wprowadź kod za pomocą **przycisków numerycznych**.
↳ Pojawi się menu klasyfikacji.
4. Wybierz klasyfikację wiekową, a następnie naciśnij przycisk **OK**.
5. Naciśnij przycisk **⬆️**, aby wyjść.

Zmiana języka

W zależności od nadawcy można zmieniać język dźwięku, język napisów lub oba języki kanałów telewizyjnych.

Wiele języków dźwięku, napisów lub obu tych elementów jest nadawanych za pomocą teletekstu lub cyfrowych transmisji DVB-T. Transmisje z podwójnym dźwiękiem: w przypadku transmisji cyfrowych można wybrać język napisów.

Zmiana języka menu

1. Naciśnij przycisk **⬆️**.
2. Wybierz kolejno pozycje **[Konfiguracja]** > **[Ustawienia TV]** > **[Preferencje]** > **[Język menu]**, a następnie naciśnij przycisk **OK**.
3. Wybierz język, a następnie naciśnij przycisk **OK**.

Zmiana języka dźwięku

Język dźwięku można wybrać, jeśli jest on udostępniany przez nadawcę. W przypadku kanałów cyfrowych dostępnych może być wiele języków. W przypadku kanałów analogowych dostępne mogą być dwa języki.

1. Podczas oglądania obrazu telewizora naciśnij przycisk  **OPTIONS**.
2. W przypadku kanałów cyfrowych wybierz pozycję **[Język dźwięku]**, wybierz język, a następnie naciśnij przycisk **OK**.
3. W przypadku kanałów analogowych wybierz pozycję **[Fonia I-II]**, wybierz język, a następnie naciśnij przycisk **OK**.

Wyświetlanie lub ukrywanie napisów

1. Podczas oglądania obrazu telewizora naciśnij przycisk **SUBTITLE**.
2. Wybierz jedną z poniższych opcji, a następnie naciśnij przycisk **OK**.
 - **[Wyłącz]:** Napisy nie są nigdy wyświetlane.
 - **[Włącz]:** Napisy są zawsze wyświetlane.
 - **[Wł. w czasie wycisz.]:** Napisy są wyświetlane po wyciszeniu dźwięku.



Uwaga

- Procedurę tę należy powtórzyć, aby włączyć napisy dla każdego kanału analogowego.
- Wybierz pozycję **[Napisy] > [Wyłączone]**, aby wyłączyć napisy.

Wybór języka napisów w przypadku kanałów cyfrowych



Uwaga

- Po wybraniu języka napisów cyfrowego kanału telewizyjnego zgodnie z poniższym opisem, preferowany język napisów ustawiony w menu instalacji zostanie tymczasowo anulowany.

1. Podczas oglądania obrazu telewizora naciśnij przycisk  **OPTIONS**.
2. Wybierz pozycję **[Język napisów]**, a następnie naciśnij przycisk **OK**.
3. Wybierz język napisów.
4. Naciśnij przycisk **OK**, aby potwierdzić.

Aktualizacja oprogramowania telewizora

Firma Philips stara się stale ulepszać swoje produkty, dlatego też zaleca aktualizowanie oprogramowania telewizora po udostępnieniu aktualizacji.

Sposoby aktualizacji oprogramowania telewizora



Oprogramowanie telewizora można zaktualizować w jeden z poniższych sposobów:
 A: za pomocą urządzenia pamięci masowej USB lub
 B: po wyświetleniu monitu w czasie transmisji cyfrowej.

A: za pomocą urządzenia pamięci masowej USB,

Do aktualizacji za pomocą urządzenia pamięci masowej USB potrzeba:

- komputera z dostępem do Internetu,
- urządzenia pamięci masowej USB.

Czynność 1: sprawdzanie bieżącej wersji oprogramowania

1. Naciśnij przycisk .
2. Wybierz kolejno pozycje **[Konfiguracja] > [Ustawienia oprogramowania] > [Inf. o bież. oprogr.]**.
 Wyświetlone zostaną informacje o bieżącym oprogramowaniu.
3. Zapisz numer wersji oprogramowania.
4. Aby wrócić, naciśnij przycisk **OK**.
5. Aby zakończyć, naciśnij przycisk .

Czynność 2: pobieranie i aktualizacja do najnowszej wersji oprogramowania

1. Podłącz urządzenie pamięci masowej USB.
2. Naciśnij przycisk .
3. Wybierz kolejno pozycje **[Konfiguracja] > [Aktualizacja \n oprogramowania]**.
4. Wykonaj instrukcje, aby załadować plik na urządzenie pamięci masowej USB.

5. Podłącz urządzenie pamięci masowej USB do komputera, a następnie kliknij dwukrotnie plik.
 - ↳ Uruchomiona zostanie strona internetowa.
6. Wykonaj instrukcje zamieszczone na stronie internetowej.
 - Jeśli bieżąca wersja oprogramowania jest zgodna z najnowszym plikiem aktualizacji oprogramowania, nie trzeba aktualizować oprogramowania telewizora.
 - Jeśli bieżąca wersja oprogramowania ma numer niższy niż najnowszy plik aktualizacji oprogramowania, pobierz najnowszy plik aktualizacji oprogramowania do katalogu głównego urządzenia USB.
7. Odłącz urządzenie pamięci masowej USB od komputera.

B: Sprawdzanie aktualizacji w czasie transmisji cyfrowej

W czasie transmisji cyfrowej można sprawdzać dostępność aktualizacji.

1. Naciśnij przycisk .
2. Wybierz kolejno pozycje **[Konfiguracja]** > **[Ustawienia oprogramowania]** > **[Sprawdź ważne aktualizacje]**.
3. Jeśli aktualizacja będzie dostępna, wykonaj instrukcje ekranowe w celu jej uruchomienia.
 - ↳ Po zakończeniu aktualizacji oprogramowania telewizor zostanie uruchomiony ponownie.



Zmiana preferencji telewizora

Za pomocą menu preferencji można dostosowywać ustawienia telewizora.

1. Naciśnij przycisk .
2. Wybierz kolejno pozycje **[Konfiguracja]** > **[Ustawienia TV]** > **[Preferencje]**.
3. Wybierz jedną z poniższych opcji, a następnie naciśnij przycisk **OK**.
 - **[Język menu]:** Wybór języka menu.
 - **[Wyłącznik czasowy]:** Przełączanie telewizora do trybu gotowości po upływie wstępnie zdefiniowanego czasu.
 - **[Lokalizacja]:** Optymalizowanie ustawień telewizora ze względu na lokalizację — dom lub sklep.
 - **[E-nalepka]:** Za pomocą tej pozycji ustawiany jest tryb sklepowy telewizora. W przypadku wybrania innych menu OSD pozycja E-nalepka nie będzie widoczna.
 - **[Skala głośności]:** Wyświetlanie paska głośności podczas regulacji głośności.
 - **[Automatyczne wył.]:** W celu oszczędzania energii można ustawić automatyczne wyłączenie telewizora po upływie określonego czasu braku aktywności.
 - **[Rozmiar informacji o kanale]:** Zmiana typu informacji wyświetlanych po przełączeniu kanału.
 - **[Opóźn. wyjścia audio]:** Automatyczna synchronizacja obrazu telewizora z dźwiękiem z podłączonego zestawu kina domowego.
 - **[Offset wyjścia audio]:** Regulacja opóźnienia wyjścia audio.
 - **[Telegazeta 2.5]:** Funkcja Teletekst 2.5 pozwala przeglądać telegazetę w większej liczbie kolorów i z lepszą grafiką.
 - **[Zegar]:** Wyświetlanie lub usuwanie wyświetlania godziny na ekranie telewizora oraz ustawianie opcji zegara.

Uruchomienie demonstracji telewizora

Za pomocą demonstracji można lepiej zrozumieć działanie funkcji telewizora. Niektóre demonstracje nie są dostępne w określonych modelach. Dostępne demonstracje wyświetlane są na liście menu.

1. Podczas oglądania obrazu telewizora naciśnij przycisk .
2. Wybierz kolejno pozycje **[Konfiguracja]** > **[Obejrzyj demo]**, **OK**.
3. Wybierz demonstrację i naciśnij przycisk **OK**, aby ją obejrzeć.
4. Aby zakończyć, naciśnij przycisk .

Przywracanie ustawień fabrycznych telewizora

Można przywrócić domyślne ustawienia obrazu i dźwięku telewizora. Ustawienia instalacji kanałów pozostaną niezmienione.

1. Naciśnij przycisk .
2. Wybierz kolejno pozycje **[Konfiguracja]** > **[Ustawienia TV]** > **[Ustawienia fabr.]**, a następnie naciśnij przycisk **OK**.
3. Jeśli pojawi się monit o podanie kodu, wprowadź kod blokowanych funkcji (patrz punkt „Ustawianie lub zmiana kodu” na str. 26).
 - ↳ Wyświetlony zostanie komunikat potwierdzenia.
4. Naciśnij przycisk **OK**, aby potwierdzić.

9 Multimedia

W tym rozdziale opisano sposób korzystania z funkcji multimediów.

Odtwarzanie zdjęć, muzyki i filmów z nośników pamięci masowej USB

Obsługiwane formaty filmów na nośniku USB:

- Obsługiwane nośniki pamięci: USB (obsługiwane są wyłącznie nośniki pamięci USB z systemem FAT lub FAT 32).
- Obsługiwane formaty multimedialne:
 - Obraz: JPEG (*.jpg), PNG
 - Dźwięk: MPEG1 (*.mp3)
 - Film: *.avi, *.mp4, *.mov, *.mkv, *.mpg, *.mpeg

Podłącz nośnik pamięci USB w celu odtworzenia zapisanych na nim zdjęć, muzyki lub filmów.



1. Włącz telewizor.
2. Podłącz urządzenie pamięci masowej USB do portu USB z boku telewizora.
3. Naciśnij przycisk .
4. Wybierz pozycję **[Przeglądaj USB]**, a następnie naciśnij przycisk **OK**.
 - ↳ Pojawi się okno przeglądarki USB.









Przeostrożenie

- Firma Philips nie ponosi odpowiedzialności za brak obsługi danego urządzenia pamięci masowej USB ani za uszkodzenie lub utratę danych urządzenia.

Przeglądanie zdjęć

1. W oknie przeglądarki USB wybierz pozycję **[Obraz]**, a następnie naciśnij przycisk **OK**.
2. Wybierz zdjęcie lub album zdjęciowy, a następnie naciśnij przycisk **OK**, aby wyświetlić zdjęcie powiększone do pełnego ekranu telewizora.
 - Aby wyświetlić następne lub poprzednie zdjęcie, naciśnij przycisk  .
3. Aby wrócić, naciśnij przycisk .

Wyświetlanie pokazu slajdów zdjęć

1. Gdy zdjęcie wyświetlane jest na pełnym ekranie telewizora, naciśnij przycisk **OK**.
 - ↳ Pokaz slajdów rozpocznie się od wybranego zdjęcia.
 - Za pomocą poniższych przycisków można sterować odtwarzaniem:
 -  w celu odtworzenia.
 -  w celu wstrzymania.
 -  lub  w celu odtworzenia poprzedniego lub następnego zdjęcia.
 -  w celu zatrzymania.
 - Aby wrócić, naciśnij przycisk .

Zmiana ustawień pokazu slajdów







1. Podczas oglądania pokazu slajdów naciśnij przycisk  **OPTIONS**.
 - ↳ Wyświetlone zostanie menu opcji pokazu slajdów.
2. Wybierz jedną z poniższych opcji, a następnie naciśnij przycisk **OK**.
 - **[Rozpocznij./Zatrzym.pok.sl.]**: Rozpoczynanie lub zatrzymywanie pokazu slajdów.
 - **[Przej. pokazu sl.]**: Ustawianie przejścia między kolejnymi zdjęciami.
 - **[Częst. pokazu sl.]**: Wybór czasu wyświetlania każdego zdjęcia.

- **[Powtarzanie]/[Odtwórz raz]:** Jednokrotne lub wielokrotne wyświetlanie zdjęć z folderu.
 - **[Wył. losowo]/[Wł. losowo]:** Wyświetlanie zdjęć w kolejności lub losowo.
 - **[Obróć obraz]:** Obracanie zdjęcia.
 - **[Pokaż info]:** Wyświetlanie nazwy, daty i rozmiaru zdjęcia oraz następnego zdjęcia w pokazie slajdów.
3. Aby wrócić, naciśnij przycisk .

Uwaga

- Opcje **[Obróć obraz]** i **[Pokaż info]** wyświetlane są tylko po wstrzymaniu odtwarzania pokaz slajdów.

Śłuchanie muzyki

1. W oknie przeglądarki USB wybierz pozycję **[Muzyka]**, a następnie naciśnij przycisk **OK**.
2. Wybierz ścieżkę lub album muzyczny, a następnie naciśnij przycisk **OK** w celu odtworzenia.
3. Za pomocą przycisków odtwarzania można sterować odtwarzaniem:
 -  w celu odtworzenia.
 -  w celu wstrzymania.
 -  lub  w celu odtworzenia poprzedniej lub następnej ścieżki.
 -  lub  w celu przewinięcia do przodu lub do tyłu.
 -  w celu zatrzymania.



Zmiana ustawień muzyki

- Podczas odtwarzania muzyki naciśnij przycisk  **OPTIONS**, aby uzyskać dostęp do jednego z poniższych ustawień, a następnie naciśnij przycisk **OK**.
 - **[Zatrz. odtw.]:** Zatrzymywanie odtwarzania muzyki.
 - **[Powtarzanie]:** Jednokrotne lub wielokrotne odtwarzanie utworu.







- **[Wł. losowo]/[Wył. losowo]:** Odtwarzanie utworów w kolejności lub losowo.
- **[Pokaż info]:** Wyświetlanie nazwy pliku.

Wyświetlanie pokazu slajdów z muzyką

Pokaz slajdów zdjęć można wyświetlać z muzyką w tle.

1. Wybierz album z utworami.
2. Naciśnij przycisk **OK**.
3. Naciśnij przycisk , aby wrócić do okna przeglądarki USB.
4. Wybierz album ze zdjęciami.
5. Naciśnij przycisk **OK**.
 - ↳ Rozpocznie się pokaz slajdów.
6. Aby zakończyć, naciśnij przycisk .

Odtwarzanie wideo

1. W oknie przeglądarki USB wybierz pozycję **[Wideo]**, a następnie naciśnij przycisk **OK**.
2. Wybierz plik wideo i naciśnij przycisk **OK** w celu odtworzenia.
3. Za pomocą przycisków odtwarzania można sterować odtwarzaniem:
 -  w celu odtworzenia.
 -  w celu wstrzymania.
 -  lub  w celu odtworzenia poprzedniego lub następnego filmu.
 -  lub  w celu przewinięcia do przodu lub do tyłu.
 -  w celu zatrzymania.

Zmiana ustawień wideo

- Podczas odtwarzania muzyki naciśnij przycisk  **OPTIONS**, aby przejść do jednego z poniższych ustawień, a następnie naciśnij przycisk **OK**.
 - **[Zatrz. odtw.]**: Zatrzymywanie odtwarzania filmu.
 - **[Pokaż info]**: Wyświetlanie nazwy pliku.



Odlączenie urządzenia pamięci masowej USB



Przeostroga

- Należy stosować się do poniższej procedury, aby uniknąć uszkodzenia urządzenia pamięci masowej USB.
1. Naciśnij przycisk , aby zamknąć okno przeglądarki USB.
 1. Poczekaj pięć sekund, a następnie odłącz urządzenie pamięci masowej USB.

Słuchanie cyfrowych kanałów radiowych

1. Naciśnij przycisk  **LIST** lub **OK**.
 - ↳ Wyświetlone zostanie menu matrycy kanałów.
2. Naciśnij przycisk  **OPTIONS**, a następnie wybierz pozycję **[Wybierz listę] > [Radio]**.
 - ↳ Pojawi się spis kanałów radiowych.
3. Wybierz kanał radiowy i naciśnij przycisk **OK** w celu odtworzenia.

10 Zasady dotyczące pikseli

Firma Philips stara się dostarczać najwyższej jakości produkty. Wykorzystujemy niektóre najbardziej zaawansowane, przemysłowe procesy produkcji i surową kontrolę jakości. Jednakże, czasami nie można uniknąć defektów pikseli lub subpikseli w monitorach z płaskim panelem. Żaden producent nie może zagwarantować, wykluczenia defektu pikseli ze wszystkich paneli, firma Philips gwarantuje natomiast, że każdy monitor w którym stwierdzi się niedopuszczalną ilość defektów, zostanie naprawiony lub wymieniony w ramach gwarancji. Niniejsza informacja objaśnia różne rodzaje defektu pikseli i definiuje dopuszczalną ilość defektów dla każdego ich rodzaju. Aby panel monitora został zakwalifikowany do naprawy lub wymiany w ramach gwarancji, liczba występujących w nim defektów pikseli musi przekraczać dopuszczalne normy. Na przykład, nie może być uszkodzonych więcej niż 0,0004% subpikseli monitora. Poza tym, ponieważ niektóre rodzaje lub kombinacje defektów pikseli są zdecydowanie bardziej zauważalne, Philips ustanawia dla nich jeszcze wyższe normy jakościowe. Zasada ta obowiązuje na całym świecie.

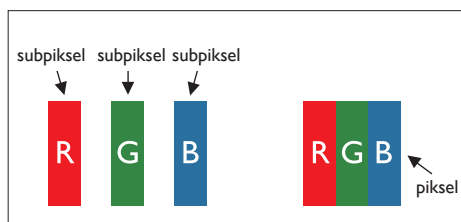

Piksele i subpiksele

Piksel lub inaczej element obrazu, składa się z trzech subpikseli w kolorach podstawowych: czerwonym, zielonym i niebieskim. Wiele pikseli tworzy razem obraz. Gdy świecą wszystkie subpiksele danego piksela, trzy kolorowe subpiksele wyglądają jak pojedynczy biały piksel. Kiedy wszystkie subpiksele są ciemne, trzy kolorowe subpiksele wyglądają jak pojedynczy czarny piksel. Inne kombinacje świejących i ciemnych subpikseli wyglądają jak pojedyncze piksele o analogicznych kolorach.

Rodzaje defektów pikseli

Defekty pikseli i subpikseli objawiają się na ekranie w różny sposób. Istnieją dwie kategorie defektów pikseli, a każda z nich obejmuje kilka rodzajów defektów subpikseli.

Defekty jasnych plamek: defekty jasnych plamek objawiają się w taki sposób, jakby piksele lub subpiksele stale świeciły lub były „włączone”. Jasna plamka to subpiksel widoczny na ekranie, gdy monitor wyświetla ciemny obraz. Można wyróżnić następujące typy defektów jasnych plamek:

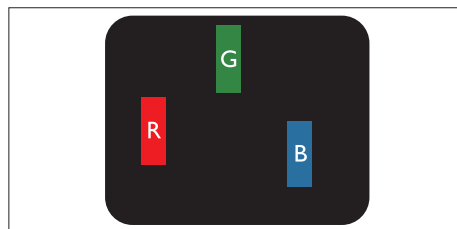

Jeden świecący czerwony, zielony lub niebieski subpiksel

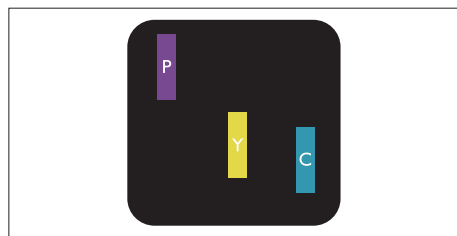

Dwa sąsiednie świecące subpiksele:

- Czerwony + niebieski = purpurowy
- Czerwony + zielony = żółty
- Zielony + niebieski = błękitny (jasnoniebieski)



Trzy sąsiednie świecące subpiksele (jeden biały piksel)

Uwaga

- Czerwoną lub niebieską jasną plamką jest jaśniejsza o więcej niż 50 procent od sąsiednich plamek, a zieloną jasną plamką jest o 30 procent jaśniejsza od sąsiednich plamek.

Defekty czarnych plamek: defekty czarnych plamek objawiają się w taki sposób, jakby piksele lub subpiksele stale były ciemne lub „wyłączone”. Ciemna plamka to widoczny na ekranie subpiksel, gdy monitor wyświetla jasny obraz.

Można wyróżnić następujące typy defektów czarnych plamek:

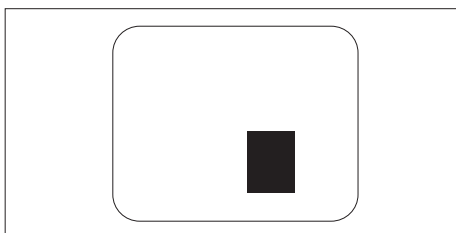
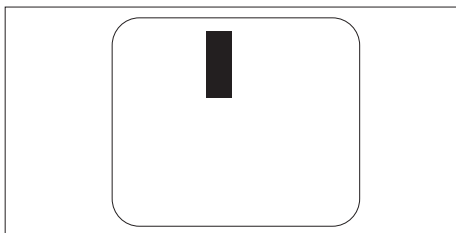

Bliskość defektów pikseli

Ponieważ mogą być bardziej zauważalne defekty pikseli i subpikseli tego samego rodzaju, znajdujące się niedaleko siebie, firma Philips określa również tolerancję bliskości defektów pikseli.

Tolerancje defektu pikseli

Aby panel został zakwalifikowany w okresie gwarancyjnym do naprawy lub wymiany z powodu defektów pikseli, liczba uszkodzonych pikseli lub subpikseli monitora z płaskim panelem firmy Philips musi przekraczać zakresy tolerancji określone w poniższych tabelach.

DEFEKTY JASNYCH PLAMEK	DOPUSZCZALNY POZIOM
MODEL	221TE5 / 241TE5
1 świecący subpiksel	3
2 sąsiednie świecące subpiksele	1
3 sąsiednie świecące subpiksele (jeden biały)	0
Odległość pomiędzy dwoma defektami jasnej plamki*	>15mm
Łączna liczba defektów jasnych plamek wszystkich rodzajów	3

DEFEKTY CZARNYCH PLAMEK	DOPUSZCZALNY POZIOM
MODEL	221TE5 / 241TE5
1 ciemny subpiksel	5 lub mniej
2 sąsiadujące ciemne subpiksele	2 lub mniej
3 sąsiadujące ciemne subpiksele	0
Odległość pomiędzy defektami dwóch czarnych plamek*	>15mm
Łączna liczba defektów ciemnych plamek wszystkich rodzajów	5 lub mniej

ŁĄCZNA LICZBA DEFECTÓW PLAMEK	DOPUSZCZALNY POZIOM
MODEL	221TE5 / 241TE5
Łączna liczba defektów jasnych i ciemnych plamek wszystkich rodzajów	5 lub mniej



Uwaga

- Defekty 1 lub 2 sąsiadujących subpikseli = 1 defekt plamki

11 Rozwiązywanie problemów

W tej części znajduje się opis powszechnie występujących problemów i ich sugerowanych rozwiązań.

Ogólne problemy z monitorem

Monitor nie włącza się:

- Odłącz kabel zasilający od gniazda elektrycznego. Zaczekaj minutę i podłącz go ponownie.
- Sprawdź, czy kabel zasilający został prawidłowo podłączony.

Pilot zdalnego sterowania nie działa prawidłowo:

- Sprawdź, czy baterie pilota zdalnego sterowania zostały włożone zgodnie z orientacją biegunów +/-.
- Wymień baterie pilota zdalnego sterowania, jeśli są rozładowane lub słabe.
- Oczyszcz soczewkę czujnika pilota zdalnego sterowania i monitora.

Nieprawidłowy język menu monitora

- Ustaw preferowany język menu monitora.

Po przełączeniu monitora do trybu włączenia/ wyłączenia/gotowości słuchać skrzypiący dźwięk z obudowy monitora:

- Nie jest wymagane żadne działanie. Skrzypiący dźwięk to normalny objaw związany z ochładzaniem i ogrzewaniem się monitora. Nie ma to wpływu na działanie telewizora.

Problemy związane z kanałami telewizyjnymi

Na liście kanałów nie są wyświetlane poprzednio zainstalowane kanały:

- Sprawdź, czy wybrana została prawidłowa lista kanałów.

Podczas instalacji nie znaleziono kanałów cyfrowych:

- Sprawdź, czy monitor obsługuje w danym kraju tryb DVB-T lub DVB-C. Sprawdź listę krajów z tyłu monitora.

Problemy związane z obrazem

Monitor włącza się, ale nie ma obrazu:

- Sprawdź, czy antena jest prawidłowo podłączona do gniazda monitora.
- Sprawdź, czy jako źródło monitora wybrane zostało prawidłowe urządzenie.

Jest dźwięk, ale nie ma obrazu:

- Sprawdź, czy wprowadzono prawidłowe ustawienia obrazu.

Słaby odbiór sygnału monitora z połączenia antenowego:

- Sprawdź, czy antena jest prawidłowo podłączona do gniazda monitora.
- Na jakość odbioru mogą mieć wpływ głośniki, nieziemione urządzenia audio, światła neonowe, wysokie budynki i inne duże obiekty. Jeśli jest to możliwe, należy spróbować poprawić jakość odbioru poprzez zmianę kierunku anteny lub odsunięcie urządzeń od monitora.
- Jeśli słaby jest odbiór tylko jednego kanału, dostrój ten kanał.

Słaba jakość obrazu z podłączonych urządzeń:

- Sprawdź, czy urządzenia są podłączone prawidłowo.
- Sprawdź, czy wprowadzono prawidłowe ustawienia obrazu.

Monitor nie zapisał ustawień obrazu:

- Sprawdź, czy lokalizacja monitora jest ustawiona na dom. Ten tryb umożliwia wprowadzenie dowolnych zmian i zapisywanie ustawień.

Obraz nie jest dopasowany do ekranu; jest za duży lub za mały:

- Spróbuj wybrać inny format obrazu.

Nieprawidłowe położenie obrazu:

- Sygnały obrazu z niektórych urządzeń mogą być przyczyną nieprawidłowego dopasowania do ekranu. Sprawdź wyjście sygnału urządzenia.

Problemy związane z dźwiękiem

Jest obraz, ale nie ma dźwięku z monitora:



Uwaga

- Jeśli nie zostanie wykryty sygnał audio, monitor automatycznie wyłączy wyjście audio — nie oznacza to nieprawidłowego działania.

- Sprawdź, czy wszystkie kable są podłączone prawidłowo.
- Sprawdź, czy głośność nie jest ustawiona na 0.
- Sprawdź, czy dźwięk nie został wyciszony.

Jest obraz, ale dźwięk jest słabej jakości:

- Sprawdź, czy wprowadzono prawidłowe ustawienia dźwięku.

Jest obraz, ale dźwięk dochodzi tylko z jednego głośnika:

- Sprawdź, czy balans dźwięku jest ustawiony na punkt centralny.

Problemy związane z połączeniem HDMI

Problemy z urządzeniami HDMI:

- Należy pamiętać, że obsługa HDCP może wydłużać czas wymagany do wyświetlenia na monitorze zawartości urządzenia HDMI.
- Jeśli monitor nie rozpoznaje urządzenia HDMI i nie jest wyświetlany żaden obraz, należy spróbować przełączyć źródło z jednego urządzenia na drugie i z powrotem.
- Jeśli występują okresowe przerwy dźwięku, należy sprawdzić, czy wprowadzono prawidłowe ustawienia wyjścia z urządzenia HDMI.
- Jeśli używany jest adapter HDMI-do-DVI lub kabel HDMI do DVI, należy sprawdzić, czy dodatkowy kabel audio nie został podłączony do wejścia **PC AUDIO IN** (tylko gniazdo mini-jack).

Problemy dotyczące połączenia z komputerem

Niestabilny obraz komputera na monitorze:

- Sprawdź, czy w komputerze wybrana została obsługiwana rozdzielczość i częstotliwość odświeżania.
- Ustaw nieskalowany format obrazu monitora.

Kontakt

Jeśli nie można rozwiązać zaistniałego problemu, należy zapoznać się z sekcją FAQ dla tego monitora pod adresem www.philips.com/support.

Jeśli problem pozostaje nierozwiązany, należy skontaktować się z działem obsługi klienta firmy Philips w danym kraju, korzystając z listy znajdującej się w podręczniku użytkownika.



Ostrzeżenie

- Nie należy podejmować prób samodzielnej naprawy monitora. Może to spowodować poważne obrażenia, nienaprawialne uszkodzenie monitora lub utratę gwarancji.



Uwaga

- Przed skontaktowaniem się z firmą Philips należy zapisać model i numer seryjny monitora. Numery te znajdują się z tyłu monitora i na opakowaniu.



Wersja: M5241 TEE1T

© 2013 Koninklijke Philips Electronics N. V. Wszelkie prawa zastrzeżone.

Specyfikacje mogą zostać zmienione bez powiadomienia.
Nazwa Philips i emblemat tarczy Philips to zastrzeżone znaki towarowe firmy Koninklijke Philips Electronics N.V., używane na mocy licencji udzielonej przez firmę Koninklijke Philips Electronics N.V.

www.philips.com