

221TE5

241TE5

Magyar



www.philips.com/welcome

HU	Megjegyzés és fontos információk	2
	Felhasználói kézikönyv	5
	Hibaelhárítás	35

PHILIPS



Country	Code	Telephone number	Tariff
Austria	+43	0810 000206	€ 0,07
Belgium	+32	078 250851	€ 0,06
Denmark	+45	3525 8761	Local call tariff
Finland	+358	09 2290 1908	Local call tariff
France	+33	082161 1658	€ 0,09
Germany	+49	01803 386 853	€ 0,09
Greece	+30	00800 3122 1223	Free of charge
Ireland	+353	01 601 1161	Local call tariff
Italy	+39	840 320 041	€ 0,08
Luxembourg	+352	26 84 30 00	Local call tariff
The Netherlands	+31	0900 0400 063	€ 0,10
Norway	+47	2270 8250	Local call tariff
Poland	+48	0223491505	Local call tariff
Portugal	+351	2 1359 1440	Local call tariff
Spain	+34	902 888 785	€ 0,10
Sweden	+46	08 632 0016	Local call tariff
Switzerland	+41	02 2310 2116	Local call tariff
United Kingdom	+44	0207 949 0069	Local call tariff

Végezze el a termék regisztrálását és vegyen igénybe támogatást itt:

www.philips.com/welcome

Tartalomjegyzék

1	Megjegyzés	2
2	Fontos	3
	A legfrissebb felhasználói kézikönyv online	4
3	Első lépések és eszközök csatlakoztatása	5
	Hátsó csatlakozó	5
	Oldalsó csatlakozó	6
	Feltételes hozzáférési modul (CAM) használata	7
	A Philips EasyLink szolgáltatás használata	7
4	Kezelőszervek	9
	Oldalsó vezérlőgombok	9
	Távvezérlő	10
5	Használatba vétel	11
	A monitor be- és kikapcsolása, illetve készenléti módra állítása	11
	Csatornák közötti léptetés	12
	Lejátszás a csatlakoztatott eszközökkel	12
	Monitor hangerejének beállítása	13
6	Termék-információk	14
	Kép/Megjelenítő	14
	Támogatott képfelbontás	14
	Hang	14
	Kényelmi funkciók	14
	Állvány	14
	Tuner/Vétel/Adás	15
	Csatlakoztathatóság	15
	Tápfeszültség	15
	Méreték	15
	Tömeg	15
	Tartozékok	15
	Támogatott monitorkonzolok	15

7	TV/csatorna telepítése	16
	Csatornák automatikus telepítése	16
	Csatornák kézi telepítése	17
	Csatornák átnevezése	17
	Csatornák átrendezése	18
	Digitális vétel tesztelése	18

8	Beállítások	19
	TV menüpontjainak megnyitása	19
	Kép- és hangbeállítások módosítása	19
	Univerzális hozzáférési menü használata	21
	Fejlett teletext funkciók használata	22
	Kedvenc csatornák listájának létrehozása és használata	23
	Az elektronikus műsorfüzet használata	24
	TV órájának megjelenítése	24
	Időzítők használata	25
	Nem megfelelő tartalmak zárolása	26
	Nyelv módosítása	26
	A TV szoftverének frissítése	27
	A TV tulajdonságainak módosítása	28
	TV-demó indítása	29
	TV visszaállítása gyári alapbeállításokra	29

9	Multimédia	30
	USB tárolóeszközön található fényképek, zenék és videók lejátszása	30

10	Pixel szabályzat	32
-----------	-------------------------	-----------

11	Hibaelhárítás	35
	Általános problémák a monitorral kapcsolatban	35
	TV-csatorna problémák	35
	Képproblémák	35
	Hangproblémák	36
	HDMI csatlakozási problémák	36
	Számítógépes csatlakozási problémák	36
	Kapcsolatfelvétel	36

1 Megjegyzés

2013 © Koninklijke Philips Electronics N.V.
Minden jog fenntartva.

A Philips és a Philips pajzs embléma a Koninklijke Philips Electronics N.V. bejegyzett védjegyei és felhasználásuk a Koninklijke Philips Electronics N.V. engedélyével történik.

A műszaki adatok előzetes értesítés nélküli megváltozhatnak.

Garancia

- Személyi sérülés, a monitor károsodásának vagy garanciavesztés kockázata! Ne kísérelje meg önállóan megjavítani a meghibásodott monitort.
- A monitort és kiegészítőit kizárólag a gyártó által javasolt módon használja.
- A kézikönyv által kifejezetten tiltott használat, illetve az általa nem javasolt vagy jóvá nem hagyott beállítások és szerelési eljárások a garancia elvesztését okozzák.
- A garancia időtartama a monitor megvásárlásának napján kezdődik. Azt követően két évig, az Ön monitorját a garanciális feltételekben felsorolt meghibásodások bekövetkezése esetén legalább egyenértékű monitorra kicserélik.

Képpont jellemzők

Ez a monitor nagyszámú színes képpontot tartalmaz. Annak ellenére, hogy hasznos képpontjainak száma legalább 99,999%, megjelenhetnek állandó fekete vagy világos, (piros, zöld vagy kék) pontok a kijelzőpanelen. Ez a megjelenítő szerkezeti tulajdonságaiból fakad (a szokásos ipari szabványokon belül), és nem minősül meghibásodásnak. További részletekért olvassa a jelen kézikönyv „Pixel szabályzat” c. fejezetét.

Hálózati biztosíték (csak Nagy-Britannia)

Ez a TV-monitor jóváhagyott öntött dugóval rendelkezik. Amennyiben a biztosíték cseréje szükséges, kizárólag a dugón látható névértékű biztosítékkal cserélhető ki (pl. 10 A).

- 1 Távolítsa el a biztosíték fedelét és a biztosítékot.
- 2 cserebiztosítéknak meg kell felelnie a BS 1362 szabványnak és rendelkeznie kell az ASTA jóváhagyási jelzésével. Ha elvesztik a biztosítékot, vegye fel a kapcsolatot a forgalmazóval a helyes típus beszerzését illetően.
- 3 Helyezze vissza a biztosíték fedelét. Az EMC irányelvnek való megfelelés érdekében folyamatos biztosítása érdekében a terméken lévő hálózati dugót tilos leszerelni a hálózati vezetékről.

Szerzői jog



A VESA, az FDMI és a VESA Mounting Compliant embléma a Video Electronics Standards Association védjegye.
® A Kensington és a Micro Saver az ACCO World Corporation USA-ban bejegyzett védjegye; egyéb országokban bejegyzések, illetve folyamatban lévő bejegyzési kérelmek léteznek.



A Dolby Laboratories engedélye alapján gyártva. A Dolby és a kettős D szimbólum a Dolby Laboratories védjegye.

2 Fontos

A monitor használata előtt olvassa el és értelmezze az összes utasítást. Ha az utasítások betartásának elmulasztása miatt következik be a sérülés, a garancia érvénytelen.

Biztonság

- Áramütés vagy tűz kockázata!
 - Soha ne tegye ki a monitort esőnek vagy víznek. Soha ne tegyen folyadéktartályt (pl. vázát) a monitor közelébe. Ha folyadék ömlik a monitor felületére vagy belsejébe, azonnal húzza ki a monitor tápkábelét a hálózati aljzatról. Ismételt használat előtt vegye fel a kapcsolatot a Philips ügyfélszolgálatával a monitor ellenőrzését illetően.
 - Soha ne tegye a monitort, a távvezérlőt vagy az elemeit nyílt láng vagy egyéb hőforrás közelébe, a közvetlen napfényt is beleértve. Tűz keletkezésének elkerülése végett mindenkor tartsa távol a gyertyákat vagy más nyílt lángot a monitortól, távvezérlőtől és az elemektől.
-  Semmiféle idegen tárgyat ne dugjon a monitor szellőző- vagy egyéb nyílásaiba.
- A monitor elforgatása esetén győződjön meg arról, hogy a tápkábel nem feszül. A tápkábel megfeszítése laza csatlakozást és ívelést okozhat.
- Rövidzárlat vagy tűz kockázata!
 - Soha ne tegye ki a távvezérlőt vagy elemeit esőnek, víznek vagy túlzott hőhatásnak.
 - Kerülje a tápcsatlakozó dugó megfeszítését. A laza tápcsatlakozó dugók ívhúzást vagy tüzet okozhatnak.
- Személyi sérülés vagy a monitor rongálódásának kockázata!
 - A 25 kg-ot meghaladó súlyú monitor emeléséhez és szállításához két személy szükséges.
 - A monitor állványra szerelése esetén kizárólag a mellékelt állványt használja. Szorosan rögzítse az állványt a monitorhoz. Helyezze a monitort egy stabil, sík felületre, ami elbírja a monitor és az állvány együttes súlyát.
 - A monitor falra szerelése esetén kizárólag olyan fali konzolt használjon, amely elbírja a monitor súlyát. A fali konzolt olyan falra szerelje, amely elbírja a monitor és a fali konzol együttes súlyát. A Koninklijke Philips Electronics N.V. nem vállal felelősséget a nem megfelelő falra szerelésért, ami balesetet, személyi sérülést vagy anyagi kárt eredményez.
- Gyermekes sérülésének kockázata! Tartsa be ezen elővigyázatossági intézkedéseket, hogy elkerülje a monitor eldőlését, és ezáltal a gyermekek esetleges sérülését:
 - Soha ne helyezze a monitort textíliával vagy egyéb anyaggal fedett felületre, amit le lehet rántani.
 - Győződjön meg arról, hogy a monitor egyik része sem nyúlik túl a felület peremén.
 - Soha ne helyezze a monitort magas bútorra (pl. könyvespolcra) anélkül, hogy mind a bútort, mind pedig a monitort ne rögzítették volna a falhoz vagy egyéb megfelelő tartóhoz.
 - Oktassák ki gyermeküket a monitor elérése érdekében történő bútorra mászás veszélyeiről.
- Túlhevülés kockázata! Soha ne helyezze a monitort szűk helyre. Mindig biztosítson legalább 10 cm szabad helyet a monitor körül a megfelelő szellőzés érdekében. Győződjön meg arról, hogy függöny vagy más tárgy nem takarja el a monitor szellőzőnyílását.
- A monitor rongálódásának kockázata! A monitor áramforráshoz történő csatlakoztatása előtt bizonyosodjon meg arról, hogy az áramforrás feszültsége megegyezik a monitor hátuljára nyomtatott értékkel. Soha

ne csatlakoztassa a monitort olyan áramforráshoz, amelynek eltérő a feszültsége.

- Személyi sérülés, tűz vagy a tápkábel rongálódásának kockázata! Soha ne helyezze a monitort vagy egyéb tárgyakat a tápkábelre.
- A monitor tápkábelének egyszerű leválaszthatósága érdekében győződjön meg arról, hogy mindig tökéletesen elérhető a tápkábel.
- A tápkábel kihúzásakor mindig a dugót fogja meg, soha ne magát a kábelt.
- Ha villámlás várható, válassza le a monitor hálózati kábelt és antennáját. Villámlással járó viharos időben biztonsági okokból ne érintse meg a monitort, tápkábelt vagy antennakábelt.
- Halláskárosodás kockázata! Ne használjon fül- vagy fejhallgatót nagy hangerőn hosszú ideig.
- Ha a monitort 5°C alatti hőmérsékleten szállítják, akkor csomagolja ki a monitort és várjon, amíg annak hőmérséklete eléri a szoba hőmérsékletét, mielőtt a konnektorhoz csatlakoztatná.

A képernyő gondozása

- Mindenkor kerülje az állóképek hosszú idejű megjelenítését. Az állóképek olyan képek, amelyek hosszú ideig a képernyőn maradnak. Néhány példa: képernyőn megjelenő menük, fekete sávok és időkijelzések. Ha muszáj állóképet megjeleníteni, a képernyő megrongálódásának elkerülése érdekében csökkentse a kijelzőpanel kontrasztját és fényerejét.
- A monitor tisztítása előtt húzza ki a tápkábelt a konnektorból.
- A monitort és keretét mindig puha és nedves törülközővel tisztítsa. Soha ne használjon alkoholt, vegyszert vagy egyéb háztartási tisztítót a monitor tisztításához.
- A monitorképernyő rongálódásának kockázata! Soha ne érintse, nyomja, dörzsölje vagy üsse meg a képernyőt bármilyen tárggyal.
- A deformálódás és színfakulás elkerülése érdekében minél előbb törölje le a vízcseppeket.

Újrahasznosítás



A monitor olyan kiváló minőségű anyagokból és összetevőkből készült, amelyek újrahasznosíthatók és újrafelhasználhatók. Az újrahasznosítási programunkról további részleteket a www.philips.com/about/sustainability/recycling weboldalon olvashat. Ha a terméken áthúzott, kereskes hulladéktartály embléma van, azt jelenti, hogy a termék a 2002/96/EK európai irányelv hatálya alá tartozik.



Soha ne dobja az elhasznált terméket a háztartási szemétkébe. Kérjük tájékozódjon az elektromos és elektronikus termékek elkülönített begyűjtésével kapcsolatos, helyi előírásokról. Az elhasználadott termék helyes elhelyezése segít megelőzni a potenciálisan negatív következményeket a környezetre és a közegészségre nézve.

A termék akkumulátorokat tartalmaz, amelyek a 2006/66/EK Európai Irányelv hatálya alá esnek. Az ilyen jelzéssel ellátott terméket nem szabad háztartási szemétként kezelni. Kérjük, tájékozódjon az akkumulátorok elkülönített begyűjtésével kapcsolatos, helyi előírásokról. Az elhasználadott akkumulátorok helyes elhelyezése segít megelőzni a potenciálisan negatív következményeket a környezetre és a közegészségre nézve.

A legfrissebb felhasználói kézikönyv online

Jelen felhasználói kézikönyv tartalma bármilyen előzetes bejelentés nélkül módosítható. A legfrissebb változatára vonatkozó információkat illetően látogasson el a www.philips.com/support weboldalra.

3 Első lépések és eszközök csatlakoztatása

Gratulálunk a termék megvásárlásához és üdvözöljük a Philips-nél! A Philips által kínált támogatás előnyeinek teljes kihasználása érdekében, regisztrálja termékét a www.philips.com/welcome weboldalon.

Ez a fejezet elmagyarázza, hogyan csatlakoztathat különféle, eltérő csatlakozókkal rendelkező eszközöket a monitorhoz, valamint a magyarázatot a Gyors kezdési útmutatóban szereplő példákkal egészíti ki.

Megjegyzés

- Az elérhetőségtől és a felhasználó igényeitől függően különféle csatlakozók segítségével csatlakoztathatók eszközök a monitorhoz.

Hátsó csatlakozó

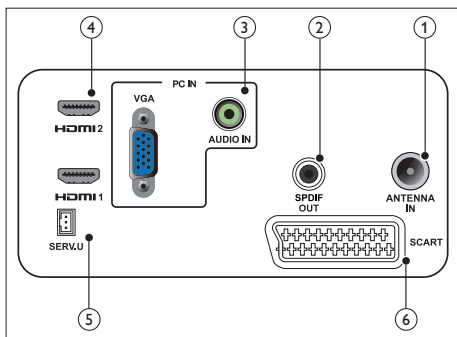

1 TV ANTENNA

Jelbemenet antennáról, kábeltől vagy műholdvevőről.

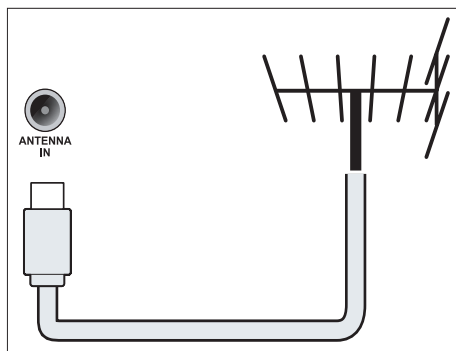

2 SPDIF OUT

Digitális audiokimenet házimozis rendszerhez vagy más digitális hangrendszerhez.

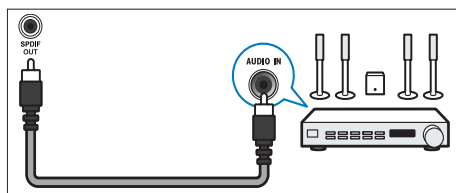

3 PC IN (VGA és AUDIO IN)

Audio- és videobemenet számítógérről.

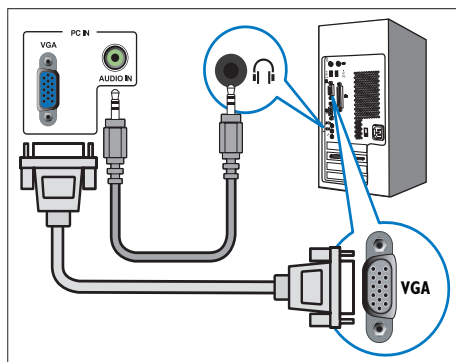

AVGA-n keresztül csatlakozáshoz további audiókábel szükséges.

④ HDMI

Digitális audio- és videobemenet nagyfelbontású digitális eszköztől, pl. Blu-ray lejátszóról.

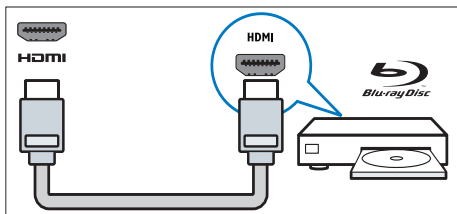

⑤ SERV. U

Kizárólag szerelők által használt csatlakozó.

⑥ SCART (RGB / CVBS)

Analóg audio- és videobemenet analóg vagy digitális eszköztől, pl. DVD-lejátszóról vagy játékkonzolról.

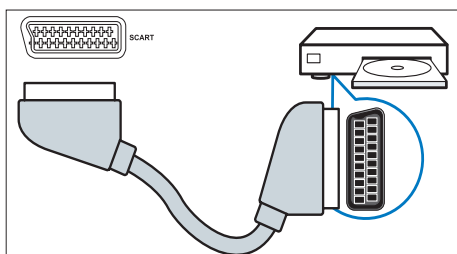

Oldalsó csatlakozó

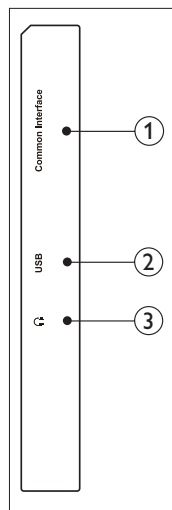

① ÁLTALÁNOS INTERFÉSZ

Nyílás a Conditional Access Module (CAM – Feltételes hozzáférési modul) használatához.

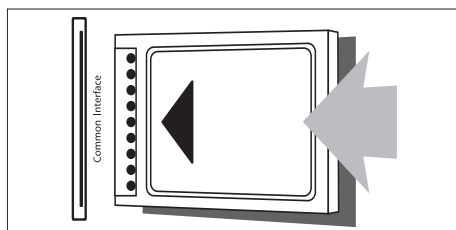

② USB

Zenéhez, fényképekhez és videóhoz.

③ FEJHALLGATÓ

Hangkimenet továbbítása a fejhallgatóra.

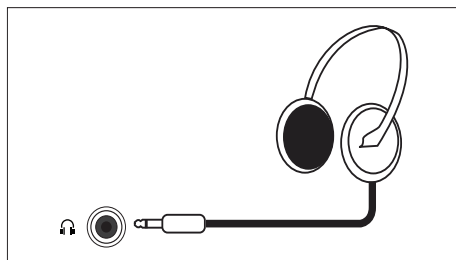

Feltételes hozzáférési modul (CAM) használata

A feltételes hozzáférési modult (CAM) a a digitális TV-szolgáltatók biztosítják a digitális TV csatornák dekódolása érdekében.

Megjegyzés

- Az intelligens kártyának a feltételes hozzáférési modulba (CAM) történő behelyezésére vonatkozó bővebb információkért tekintse meg a szolgáltatójától kapott dokumentációt.

CAM modul behelyezése és aktiválása

Vigyázat

- Kövesse az alábbi utasításokat. A CAM modul nem megfelelő behelyezése a CAM modul és a TV készülék megrongálódásához vezethet.

- Kapcsolja ki a TV készüléket, és húzza ki a tápkábelt a hálózati aljzathból.
- A CAM modulra nyomtatott utasításokat követve helyezze be óvatosan a CAM modult a TV készülék oldalán található **ÁLTALÁNOS INTERFÉSZ** általános illesztőfelületbe.
- Nyomja be a CAM modult, amennyire csak tudja.
- Csatlakoztassa ismét a TV készülék tápkábelét a hálózati aljzathoz.
- Kapcsolja be a TV készüléket, és várja meg, amíg a CAM modul aktiválódik. Ez néhány percig is eltarthat. Ne távolítsa el a CAM modult a foglalatból használat közben, ellenkező esetben a digitális szolgáltatás megszakad.

CAM szolgáltatások használata

- Helyezze be és aktiválja a CAM modult.
- Nyomja meg az **☰** **OPTIONS (OPCIÓK)** gombot.
- Válassza ki az **[Általános interfész]** lehetőséget.
 - ↳ A képernyőn megjelennek a digitális műsorszolgáltató által biztosított alkalmazások.

Megjegyzés

- Ez a menüopció csak a CAM modul megfelelő behelyezése és aktiválódása esetén érhető el.

A Philips EasyLink szolgáltatás használata

A Philips EasyLink fejlett vezérlési funkciók segítségével kihozhatja a legtöbbet HDMI-CEC-képes (nagyfelbontású szórakoztatóelektronikai termékek vezérlése) készülékeiből.

A Philips EasyLink szolgáltatás használatához:

- csatlakoztasson egy HDMI-CEC-képes készüléket HDMI kapcsolaton keresztül;
- konfigurálja be helyesen a HDMI-CEC-képes készüléket; majd
- kapcsolja be az EasyLink szolgáltatást.

Megjegyzés

- Az EasyLink-képes készüléket be kell kapcsolni, majd azt ki kell választani forrásként.
- A Philips nem garantál 100%-os kompatibilitást az összes HDMI-CEC-képes készülékkel.

EasyLink szolgáltatás be- és kikapcsolása

HDMI-CEC-képes készülékkel történő lejátszáskor a TV bekapcsol készenléti állapotból, majd automatikusan átvált a megfelelő forrásra.

Megjegyzés

- Ha a Philips EasyLink funkciót nem kívánja használni, akkor kapcsolja ki.

- Nyomja meg a(z) **⬆** gombot.
- Válassza ki a **[Beállítás] > [TV-beállítás] > [EasyLink] > [EasyLink]** lehetőséget.
- Válasszon a **[Be]** és **[Ki]** lehetőség közül, majd nyomja meg az **OK** gombot.

TV hangszóróinak beállítása EasyLink módra

Beépített hangszórókkal rendelkező HDMI-CEC-képes készülék csatlakoztatása esetén kiválaszthatja, hogy a TV hangját a TV beépített hangszórói helyett a készülék hangszóróiból hallja.

Ha EasyLink-képes házimozsi rendszerrel játszik le tartalmat, akkor a TV-hangszórók automatikus némitásához kapcsolja be az EasyLink módot.

1. Csatlakoztasson egy HDMI-CEC-képes készüléket a HDMI csatlakozóhoz.
2. Csatlakoztassa az audiókábel egyik végét az SPDIF OUT csatlakozóhoz, másik végét pedig az EasyLink-képes készülék AUDIO IN csatlakozójához (lásd a „Hátsó csatlakozó” c. részt a 5. oldalon).
3. Konfigurálja be helyesen a HDMI-CEC-képes készüléket (lásd a készülék felhasználói kézikönyvét).
4. Nyomja meg a(z)  gombot.
5. Válassza ki a **[Beállítás] > [TV-beáll. menü] > [EasyLink] > [EasyLink]** lehetőséget.
6. Válassza ki a **[Be]** lehetőséget, majd nyomja meg az **OK** gombot.
7. Válassza ki a **[TV-hangszórók]** lehetőséget, majd nyomja meg az **OK** gombot.
8. Válasszon az alábbi lehetőségek közül, majd nyomja meg az **OK** gombot.
 - **[Ki]:** TV-hangszórók kikapcsolása.
 - **[Be]:** TV-hangszórók bekapcsolása.
 - **[EasyLink]:** TV hangjának továbbítása a csatlakoztatott HDMI-CEC-képes készüléken keresztül. A TV hangját a beállítási menüben állíthatja át a csatlakoztatott HDMI-CEC-képes audiokészülékre..

Hangszórókimenet kiválasztása a beállítási menüből

Az **[EasyLink]** opció kiválasztása esetén lépjen be a beállítási menübe, és állítsa be a TV hangkimenetét.

1. TV-nézés közben nyomja meg a **III ADJUST (BEÁLLÍTÁS)** gombot.
2. Válassza ki a **[Hangszóró]** lehetőséget, majd nyomja meg az **OK** gombot.
3. Válasszon az alábbi lehetőségek közül, majd nyomja meg az **OK** gombot:
 - **[TV]:** Alapértelmezés szerint bekapcsolva. TV hangjának továbbítása a TV készüléken és a csatlakoztatott HDMI-CEC-képes audiokészüléken keresztül, amíg a csatlakoztatott készülék át nem vált a rendszer hangvezérlésére. Ezt követően a TV hangját a csatlakoztatott készülék fogja megszólaltatni.
 - **[Erősítő]:** Hang továbbítása a csatlakoztatott HDMI-CEC-képes készüléken keresztül. Ha a készüléken nincs engedélyezve a rendszerhang mód, akkor a hangot továbbra is a TV-hangszórók szólaltatják meg.



Megjegyzés

- A TV-hangszórók némitásához válassza ki a **[TV-hangszórók] > [Ki]** lehetőséget.

4 Kezelőszervek

Oldalsó vezérlőgombok

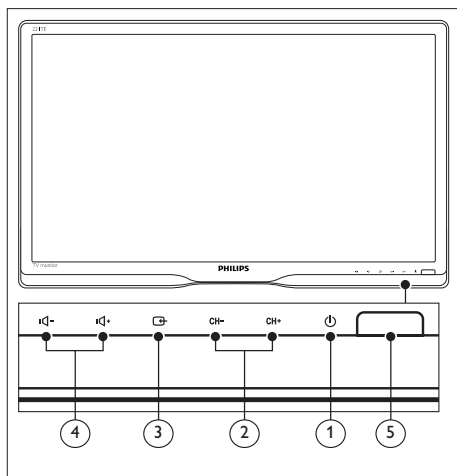

- ① **⏻ POWER:** Monitor ki-, illetve bekapcsolása. A monitor tápellátása nem szűnik meg teljesen, hacsak fizikailag nem húzzák ki a dugóját a konnektorból.
- ② **CH +/-:** Léptetés a következő vagy előző csatornára.
- c **📺 SOURCE:**
Bemeneti forrás kiválasztása.
Visszalépés az előző képernyőre, illetve kilépés a képernyőmenüből.
- d **🔊- / 🔊+ :** Hangerő növelése vagy csökkentése.
- e **Bekapcsolt állapotot jelző fény:**
Vörös LED: RC készenléti mód. / PC készenléti mód.

Távvezérlő

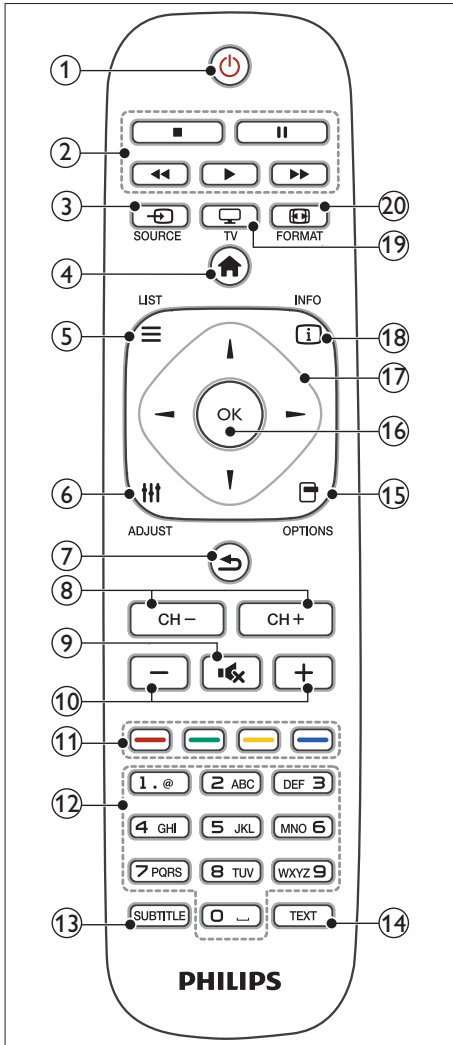

① **⏻ (Készénlét-Be)**

- A monitor készenléti állapotba kapcsolása, ha a monitor bekapcsolási állapotban van.
- A monitor bekapcsolása, ha a monitor készenléti állapotban van.

② **Lejátszási gombok**

Videó vagy zene vezérlése.

③ **↺ SOURCE**

Csatlakoztatott eszközök kiválasztása.

④ **🏠 (Kezdőlap)**

Főmenü megnyitása.

⑤ **☰ LIST**

Menü megnyitása egy TV-csatorna lista kiválasztásához.

⑥ **⏸ ADJUST**

Menü megnyitása a beállítások módosításához.

⑦ **↶ (Hátoldal)**

- Visszalépés az előző képernyőre.
- Visszalépés az utoljára megtekintett csatornára.

⑧ **CH - / CH +**

Csatornák közötti léptetés.

⑨ **🔇 (Némítás)**

Hang be-, illetve kikapcsolása.

⑩ **+/- (Hangerő)**

Hangerő növelése vagy csökkentése.

⑪ **Színes gombok**

Műveletek vagy lehetőségek kiválasztása.

⑫ **0-9 (Számgombok)**

Csatorna kiválasztása.

⑬ **SUBTITLE**

Feliratok engedélyezése vagy letiltása.

⑭ **TEXT**

Teletext engedélyezése vagy letiltása.

⑮ **☰ OPTIONS**

Aktuális művelethez vagy aktuálisan kiválasztott elemhez tartozó opciók megjelenítése.

⑯ **OK**

Bejegyzés vagy kiválasztott elem megerősítése.

⑰ **▲ ▼ ◀ ▶ (Navigációs gombok)**

Léptetés a menüpontok között, és elemek kiválasztása.

⑱ **📄 INFO**

Az aktuális tevékenység információinak megjelenítése.

⑲ **📺 TV**

Jelforrás váltása TV-nézéshez.

⑳ **📄 FORMAT (FORMÁTUM)**

Képformátum módosítása.

5 Használatba vétel

Ez a fejezet a monitorral végezhető alapl műveleteket ismerteti.

A monitor be- és kikapcsolása, illetve készenléti módra állítása

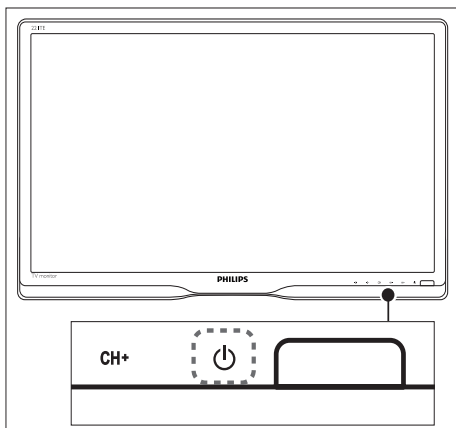
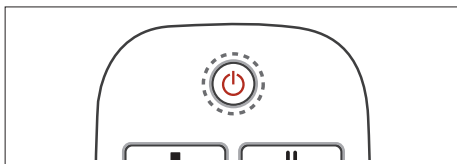

Bekapcsolás

- Ha a készenléti jelző lámpa nem világít, nyomja meg a **TÁPELL.** gombot az előlap alatt.
- Ha a készenléti jelző lámpa vörösen világít, nyomja meg a **(Készenlét-Bekapcsolás)** gombot a távvezérlőn.

Készenléti módra állítás

- Nyomja meg a **(Készenlét-Bekapcsolás)** gombot a távvezérlőn.
 - ↳ A készenléti jelző lámpa vörös színűre vált.

Kikapcsolás

- Nyomja meg a **TÁPELL.** gombot az előlap alatt.
 - ↳ A készenléti jelző lámpa kialszik.



Tanács

- Annak ellenére, hogy a monitor igen csekély energiát fogyaszt készenléti módban, az energiát továbbra is fogyasztja. Húzza ki a monitor tápkábelét a konnectorból, ha hosszabb ideig nem tervezi használni.



Megjegyzés

- Ha nem találja a távvezérlőt és készenléti módról be akarja kapcsolni a monitort, akkor nyomja meg a **TÁPELL** gombot az előlap alatt.

Csatornák közötti léptetés

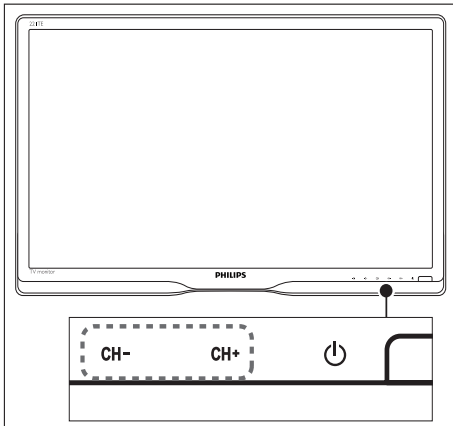
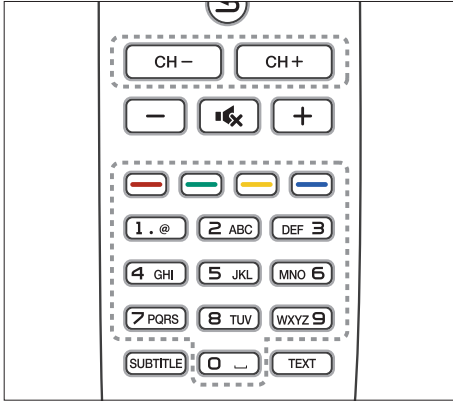

- Nyomja meg a **CH +/-** gombot, vagy adja meg a csatorna számát a távvezérlőn található számgombok segítségével.
- Nyomja meg a **CH +/-** gombot a monitor elején.

Lejátszás a csatlakoztatott eszközökkel

Megjegyzés

- Kapcsolja be a csatlakoztatott eszközt, mielőtt forrásként kiválasztja a monitoron.

Kiválasztás a FORRÁS gombbal

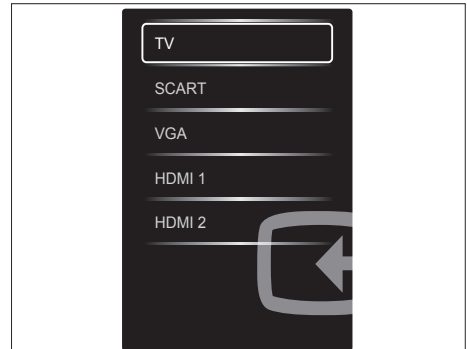
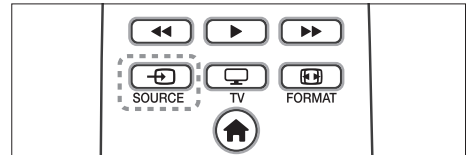



1. A források listájának megjelenítéséhez nyomja meg a **SOURCE** gombot.
↳ Megjelenik a forráslista.
2. A kívánt készülék kiválasztásához nyomja meg a **SOURCE**, a **▲** vagy a **▼** gombot.
3. A kiválasztás megerősítéséhez nyomja meg az **OK** gombot.

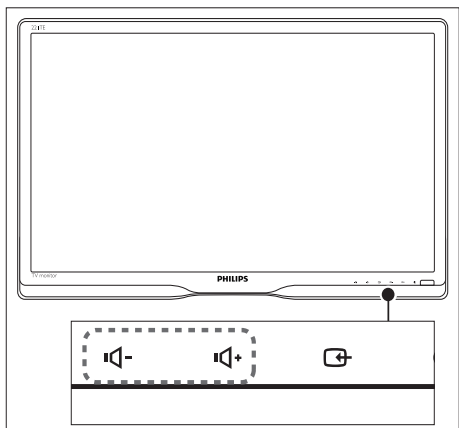
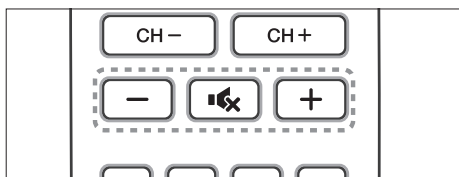

Monitor hangerejének beállítása



Hangerő növelése vagy csökkentése

- Nyomja meg a +/- gombot a távvezérlőn.
- Nyomja meg a  /  gombot a monitor elején.

Némítás és némítás visszaállítása

- A hang némításához nyomja meg a  gombot.
- A hang visszaállításához nyomja meg ismét a  gombot.

6 Termék- információk

A termék adatai előzetes értesítés nélkül megváltozhatnak. A részletes termékinformációért látogasson el a www.philips.com/support oldalra.

Kép/Megjelenítő

- LCD panel típusa: TFT-LCD
- Háttérvilágítás típusa: W-LED rendszer
- Képtároló mérete:
 - 221TE5: 21,5 hüvelyk / 54,6 cm
 - 241TE5: 23,6 hüvelyk / 59,99 cm
- Képméretarány: 16:9, szélesvásznú
- Panel felbontása: 1920 x 1080
- Válaszidő (jellemző): 5 ms
- Fényerő: 250 cd/m²
- SmartContrast: 20000000:1
- Látószög: 170° (V.) / 160° (F.),
@ C/R > 10
- Kontrasztarány (jellemző): 1000:1
- Képjavitás: Progresszív pásztázás
- Képjavitás: Tükröződésmentesítő bevonattal ellátott képernyő

Támogatott képfelbontás

• Számítógépes formátumok

Felbontás	Képfrissítési sebesség
Optimális 1920 x 1080	60 Hz

• Videoformátumok

Felbontás	Képfrissítési sebesség
480i	60Hz
480p	60Hz
576i	50Hz
576p	50Hz
720p	50, 60 Hz
1080i	50, 60 Hz
1080p	24, 50, 60 Hz

Hang

- Kimeneti teljesítmény (RMS): 3 W x 2
- Hangjavítás: Incredible Surround, Smart Sound
- Hangrendszer: Monó, Sztereó, Nicam sztereó

Kényelmi funkciók

- Könnyű használat: Plug & Play, Automatic Tuning System (ATS)
- Könnyű használat: képernyőmenü, programlista, oldalsó kezelőszervek
- Távvezérlő típusa: Philips távvezérlő
- Képernyőmenü nyelvei: Bolgár, horvát, cseh, dán, holland, angol, észt, finn, francia, német, görög, magyar, olasz, kazah, lett, litván, norvég, portugál, lengyel, román, orosz, szerb, szlovák, szlovén, spanyol, svéd, török, ukrán
- Egyéb kényelmi funkciók: VESA fali konzol (75 x 75 mm)
- Képernyőformátum beállítások: 4:3, Film széles 14:9, Film széles 16:9, Nagy felirat, SuperZoom nagyít, Szélesvásznú, Auto (WSS)
- SmartPicture: Egyéni, Élénk, Természetes, Film, Játék, Energiatakarékos, Normál, Fénykép, Egyéni
- SmartSound: Egyéni, Normál, Hírek, Film, Játék, Dráma, Sport
- Teletext: 1000 oldalas Smart Text

Állvány

- Döntés: 0/+15 fok

Tuner/Vétel/Adás

- Antennabemenet: 75 ohm koaxiális (IEC75)
- TV adásrendszer: PAL I, PAL B/G, PAL D/K, SECAM B/G, SECAM D/K, SECAM L/L'
- Videolejátszás: NTSC, PAL, SECAM
- Tuner megjelenítés: PLL
- CI/CI+: igen (CI+ beégető kulcs a készülékben)
- Digitális TV: DVB-C, DVB-T
- MHEG-5 v1.06
- MPEG-2, MPEG-4 támogatás
- Tuner sávok: Hipersáv, S-csatorna, UHF, VHF

Csatlakoztathatóság

- Bővítés oldalt: CI+, USB x 1 (Zene/Fotó/Videó), Fejhallgató x 1
- Bővítés hátul: D-sub x 1, HDMI (1.4a) x 2, PC audió bemenet x 1, Scart x 1, SPDIF out x 1 (RCA), Tuner x 1

Tápfeszültség

- Bekapcsolt mód:
 - 221TE5: 27W (jell.) / 36 W (max)
 - 241TE5: 31W (jell.) / 40 W (max)
- Kikapcsolt állapot: 0,3 W (jell.)
- Készenléti üzemmód: 0,3 W (jell.)
- Környezeti hőmérséklet: 5°C – 40°C
- Hálózati tápfeszültség: 100-240 V, 50-60 Hz

Méreték

- Csomagolás mm-ben (széles x magas x mély):
 - 221TE5: 565 x 434 x 116 mm
 - 241TE5: 606 x 464 x 117 mm
- Termék állvánnyal (mm):
 - 221TE5: 510,78 x 367,69 x 174,46 mm
 - 241TE5: 559,9 x 395,38 x 174,46 mm
- Termék állvány nélkül (mm):
 - 221TE5: 510,78 x 316,86 x 74,36 mm
 - 241TE5: 559,9 x 346,5 x 75,71 mm

Tömeg

- Termék csomagolással (kg):
 - 221TE5: 4,85 kg
 - 241TE5: 5,36 kg
- Termék állvánnyal (kg):
 - 221TE5: 3,58 kg
 - 241TE5: 3,91 kg
- Termék állvány nélkül (kg):
 - 221TE5: 3,35 kg
 - 241TE5: 3,57 kg

Tartozékok

- Mellékelt tartozékok: Tápkábel, Távvezérlő (elemmel), Gyors útmutató, Használati utasítás, VGA-kábel

Támogatott monitorkonzolok

A monitor felszereléséhez vásároljon Philips monitorkonzolt vagy VESA-kompatibilis monitorkonzolt. A kábelek és csatlakozók sérülésének elkerülése érdekében hagyjon legalább 5,5 cm távolságot a monitor hátulja és a fal között.



Figyelem

- Kövesse a monitorkonzolhoz mellékelt használati utasításokat. A Koninklijke Philips Electronics N.V. nem vállal felelősséget a monitor nem megfelelő felszereléséért, ami balesetet, személyi sérülést vagy anyagi kárt eredményez.

Monitor képernyőmérete (hüvelyk)	Előírt távolság (mm)	Előírt rögzítő csavarok
21,5	75 x 75	4 x M4
23,6	75 x 75	4 x M4

7 TV/csatorna telepítése

A TV készülék első alkalommal történő beállításakor a rendszer figyelmezteti a menünyelv kiválasztására, valamint a TV-csatornák és digitális rádióállomások (ha elérhető) telepítésére. Ezt követően újratelepítheti vagy finomhangolhatja a csatornákat.

Csatornák automatikus telepítése

A csatornák keresését és eltávolását automatikusan is elvégezheti.

1. lépés: Válassza ki a menü nyelvét.



1. Nyomja meg a **↑** gombot.
2. Válassza ki a **[Beállítás] > [TV-beáll. menü] > [Testreszbás] > [Menü nyelve]** lehetőséget, majd nyomja meg az **OK** gombot.
3. Válassza ki a kívánt nyelvet, majd nyomja meg az **OK** gombot.

2. lépés: Saját ország kiválasztása

Válassza ki az országot, ahol a TV készüléket használja. A TV automatikusan telepíti az adott országban elérhető csatornákat.

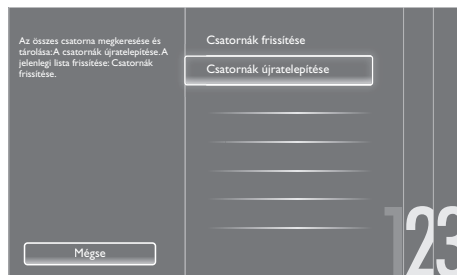

1. Nyomja meg a(z) **↑** gombot.
2. Válassza ki a **[Beállítás] > [Csatornák keresése]** lehetőséget, majd nyomja meg az **OK** gombot.
3. Válassza ki a **[Csatornák újratelepítése]** lehetőséget, majd nyomja meg az **OK** gombot.
 - ↳ Megjelenik az ország menü.
4. Válassza ki a kívánt országot, majd nyomja meg az **OK** gombot.
 - ↳ Elindul a csatornatelepítési segédlet.
5. Válassza ki az **[Indítás]** lehetőséget, majd nyomja meg az **OK** gombot.
 - ↳ A TV készülék az összes elérhető csatornát eltávolja.
6. A kilépéshez nyomja meg az **OK** gombot.

Csatornalista frissítése

Engedélyezheti a csatornák automatikus frissítését, amikor a TV készenléti módban van. A TV készülék minden reggel automatikusan frissíti az eltávolított csatornákat a műsorszórás rendelkezésre álló csatornainformációi alapján.

1. Nyomja meg a(z) **↑** gombot.
2. Válassza ki a **[Beállítás] > [Csatornabeállítások] > [Csatorna telepítése] > [Automatikus csatornafrissítés]** lehetőséget.
3. Az automatikus frissítés engedélyezéséhez válassza a **[Be]**, letiltásához pedig a **[Ki]** lehetőséget.
4. Visszalépéshez nyomja meg a(z) **↶** gombot.

Csatornák kézi telepítése

Ebben a fejezetben ismertetjük a TV-csatornák kézi keresésének és eltárolásának folyamatát.



1. lépés: Rendszer kiválasztása

Megjegyzés

- Ha a rendszerbeállítások helyesek, akkor ezt a lépést átugorhatja.

1. Nyomja meg a(z) **↑** gombot.
2. Válassza ki a **[Beállítás] > [Csatornabeállítások] > [Csatorna telepítése] > [Analóg: antenna kézi telepítése] > [Rendszer]** lehetőséget, majd nyomja meg az **OK** gombot.
3. Válassza ki az országának vagy régiójának megfelelő rendszert, majd nyomja meg az **OK** gombot.

2. lépés: Új TV csatornák keresése és eltárolása

1. Nyomja meg a(z) **↑** gombot.
2. Válassza ki a **[Beállítás] > [Csatornabeállítások] > [Csatorna telepítése] > [Analóg: antenna kézi telepítése] > [Keresés]** lehetőséget, majd nyomja meg az **OK** gombot.
 - Ha ismeri a csatorna háromjegyű frekvenciakódját, akkor írja be.
 - A keresés elindításához válassza ki a **[Keresés]** lehetőséget, majd nyomja meg az **OK** gombot.

3. Amikor a TV készülék megtalált egy csatornát, válassza ki a **[Kész]** lehetőséget, majd nyomja meg az **OK** gombot.
 - Ha a csatornát új szám alá szeretné eltárolni, akkor válassza ki a **[Tárol. új csat.ként]** lehetőséget, majd nyomja meg az **OK** gombot.
 - Ha a csatornát az előzőleg kiválasztott csatornaszám alá szeretné eltárolni, akkor válassza ki az **[Aktuális csatorna tárolása]** lehetőséget, majd nyomja meg az **OK** gombot.

3. lépés: Analóg csatornák finomhangolása

1. Nyomja meg a(z) **↑** gombot.
2. Válassza ki a **[Beállítás] > [Csatornabeállítások] > [Csatorna telepítése] > [Analóg: antenna kézi telepítése] > [Finomhangolás]** lehetőséget, majd nyomja meg az **OK** gombot.
3. A csatorna finomhangolásához nyomja meg a **▲▼** gombot.

Csatornák átnevezése

A csatornákat tetszőlegesen átnevezheti. A csatorna kiválasztásakor megjelenik annak neve.



1. TV-nézés közben nyomja meg az **OK** gombot.
 - ↳ A képernyőn megjelenik a csatorna mátrix menü.
2. Válassza ki az átnevezni kívánt csatornát.
3. Nyomja meg az **☰** **OPTIONS** gombot.
 - ↳ Megjelenik a csatornaopciók menüje.
4. Válassza ki a **[Csat. átnevezése]** lehetőséget, majd nyomja meg az **OK** gombot.
 - ↳ Megjelenik egy szövegbeviteli doboz.
5. Az egyes karakterek kiválasztásához nyomja meg a **▲▼◀▶** gombot, majd nyomja meg az **OK** gombot.
6. A csatorna nevének megadását követően válassza ki a **[Kész]** lehetőséget, majd nyomja meg az **OK** gombot.

Tanács

- A kis- és nagybetűk közötti átváltáshoz nyomja meg az **[Aa]** gombot.

Csatornák átrendezése

A csatornák telepítését követően átrendezheti azok megjelenítési sorrendjét.

1. TV-nézés közben nyomja meg a  **LIST** vagy **OK** gombot.
 - ↳ A képernyőn megjelenik a csatorna mátrix menü.
2. Nyomja meg az  **OPTIONS** gombot.
 - ↳ Megjelenik a csatornaopciók menüje.
3. Válassza ki az **[Átrendezés]** lehetőséget, majd nyomja meg az **OK** gombot.
4. Válassza ki az átrendezni kívánt csatornát, majd nyomja meg az **OK** gombot.
 - ↳ A rendszer kiemeli a kiválasztott csatornát.
5. A kiválasztott csatornát mozgassa az új helyére, majd nyomja meg az **OK** gombot.
6. Nyomja meg az  **OPTIONS** gombot.
7. Válassza ki az **[Átrendezés kész]** lehetőséget, majd nyomja meg az **OK** gombot.

Digitális vétel tesztelése

Lehetősége van tesztelni a digitális csatornák minőségét és jelerősségét. A tesztelés segít Önnek pontosítani az antenna vagy a műholdvevő egység pozícióját.

1. Nyomja meg a(z)  gombot.
2. Válassza ki a **[Beállítás]** > **[Csatornabeállítások]** > **[Csatorna telepítése]** > **[Digitális:Vételi teszt]** lehetőséget, majd nyomja meg az **OK** gombot.
3. Adja meg a tesztelni kívánt frekvenciát, majd nyomja meg az **OK** gombot.
4. Válassza ki a **[Keresés]** lehetőséget, majd nyomja meg az **OK** gombot.
5. Amikor a TV készülék megtalált egy csatornát, válassza ki a **[Tárol]** lehetőséget, majd nyomja meg az **OK** gombot.

Megjegyzés

- Ha a jel minősége vagy erőssége nem megfelelő, akkor módosítsa az antenna vagy a műholdvevő egység pozícióját, majd tesztelje ismét a frekvenciát.
- Ha továbbra is fennáll a probléma a digitális adás vételével, akkor forduljon szakképzett TV-szerelőhöz.

8 Beállítások

Ebben a fejezetben ismertetjük a beállítások módosításának és a funkciók testreszabásának a menetét.

TV menüpontjainak megnyitása

A különböző menüpontokban telepítheti a csatornákat, módosíthatja a kép- és hangbeállításokat, valamint kiválaszthat egyéb funkciókat.

1. Nyomja meg a(z)  gombot.
↳ Megjelenik a menüképernyő.



2. Válasszon az alábbi lehetőségek közül, majd nyomja meg az **OK** gombot.
 - **[TV-nézés]:** Ha az antennától különböző forrás van kiválasztva, akkor visszatér az antennára (mint forrásra).
 - **[Műsorfűzet]:** Elektronikus műsorfűzet megnyitása.
 - **[USB tallózása]:** Ha csatlakoztatva van USB eszköz, akkor megnyitja a tartalomböngészőt.
 - **[Beállítás]:** Kép-, hang- és egyéb beállítások módosítására szolgáló menüpontok megnyitása.
3. Kilépéshez nyomja meg a(z)  gombot.

Kép- és hangbeállítások módosítása

A kép- és hangbeállításokat saját tetszése szerint módosíthatja. Alkalmazhatja az előre megadott beállításokat, vagy kézikézzel módosíthatja a beállításokat.

Megjegyzés

- TV-nézés vagy külső eszközökről történő lejátszás közben nyomja meg a **[III ADJUST]** gombot, majd válassza ki a **[Kép előbeállítás]** vagy **[Hang előbeállítás]** lehetőséget a kép- és hangbeállítások közvetlen megnyitásához.

Képbeállítások kézi megadása



1. Nyomja meg a(z)  gombot.
2. Válassza ki a **[Beállítás] > [TV-beáll. menü] > [Kép]** lehetőséget, majd nyomja meg az **OK** gombot.
3. Válasszon az alábbi beállítási lehetőségek közül, majd nyomja meg az **OK** gombot.
 - **[Kép előbeállítás]:** Előre meghatározott képbeállítások megtekintése.
 - **[Visszaállítás]:** Gyári alapbeállítások visszaállítása.
 - **[Kontraszt]:** Háttérvilágítású területek intenzitásának módosítása a videotartalmak változatlanul hagyása mellett.
 - **[Fényerő]:** Sötét területek intenzitásának és részleteinek módosítása.
 - **[Szín]:** Színtelítettség beállítása.
 - **[Élesség]:** A kép élességének beállítása.

- **[Zajcsökkentés]:** A kép zajosodásának szűrése és csökkentése.
- **[Árnyalat]:** A kép színegyensúlyának beállítása.
- **[Egyéni színárny.]:** Színárnyalat-beállítások testreszabása. (csak akkor érhető el, ha az **[Árnyalat]** > **[Egyéni]** lehetőséget választotta)
- **[SmartVideo]:** Az egyes képpontok finomhangolása a környező képpontokhoz igazodás érdekében. Ezzel a beállítással briliáns, nagyfelbontású kép biztosítható.
 - **[Spec. élesség]:** Kiváló képélesség engedélyezése.
 - **[SmartContrast]:** Kontraszt fokozása. Javasolt a **[Közepes]** beállítást használni.
 - **[Dinam. háttérvil.]:** TV háttérvilágítása erősségének beállítása a fényviszonyoknak megfelelően.
 - **[MPEG hibacsökk.]:** Átmenetek kisimítása digitális képeken. A funkció ki-, illetve bekapcsolható.
 - **[Színkiemelés]:** Színek élénkebbé tétele, és a világos színek részletgazdagságának javítása.
 - **[Gamma]:** A kép közepes árnyalatai erősségének beállítása. A beállítás a fekete és a fehér színt nem érinti.
- **[PC mód]:** Kép beállítása, amikor a TV készülékhez számítógép csatlakozik HDMI vagy DVI kapcsolaton keresztül.
- **[Képfarmátum]:** Képfarmátum módosítása.
- **[Képernyő szegély]:** Látómező beállítása. (ha maximálisra van állítva, akkor zajt vagy durva élt láthat a képen).
- **[Képeltolás]:** Képpozíció beállítása az összes képfarmátumhoz, kivéve az **[Automatikus nagyítás]** és a **[Szélesvásznú]** lehetőséget.

Képfarmátum módosítása

1. Nyomja meg a **III ADJUST** gombot.
2. Válassza ki a **[Képfarmátum]** lehetőséget, majd nyomja meg az **OK** gombot.
3. Válassza ki a kívánt képfarmátumot, majd nyomja meg az **OK** gombot.

Képfarmátumok összefoglalása

Az alábbi képbéállítások módosíthatók.

Megjegyzés

- A képfarmátumától függően előfordulhat, hogy némelyik képbéállítás nem érhető el.



[Autom. formátum]: Kiválasztott modellekhez. Kép beállítása a képernyő kitöltésére (a feliratok láthatók maradnak). Minimális képernyőtorzításnál ajánlott, HD vagy PC módban viszont nem.

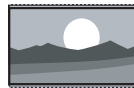

[Auto zoom]: Kiválasztott modellekhez. Kép nagyítása a képernyő kitöltésére. Minimális képernyőtorzításnál ajánlott, HD vagy PC módban viszont nem.



[SuperZoom nagyít.]: (HD és PC módban nem.) 4:3 képarányban közvetített műsorok két oldalán lévő fekete csíkok eltávolítása. A képtorzítás minimális mértékű.



[4:3]: Megjelenítés klasszikus 4:3 formátumban.



[Nem besorolt.]: Csak HD és PC módban, kiválasztott modellekhez. Maximális képélesség engedélyezése. Előfordulhat némi torzítás a műsorsugárzó rendszerei miatt. A számítógép felbontását állítsa szélesvásznúra a legjobb eredmények elérése érdekében.

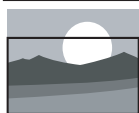

[Nagy felirat]: (HD és PC módban nem.) A mód a 4:3 formátumú képek megjelenítésére alkalmas, a képernyő teljes felületét használja, miközben a feliratozás is jól látható. A kép tetejéből egy kevés hiányzik.



[Film széles. 14:9]: (HD és PC módban nem.) 4:3 formátum skálázása 14:9 formátumra.

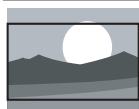

[Film széles. 16:9]: (HD és PC módban nem.) 4:3 formátum skálázása 16:9 formátumra.



[Szélesvásznú]: 4:3 formátum skálázása 16:9 formátumra.

Hangbeállítások kézi megadása



1. Nyomja meg a(z) **↑** gombot.
2. Válassza ki a **[Beállítás] > [TV-beáll. menü] > [Hang]** > lehetőséget, majd nyomja meg az OK gombot.
↳ Megjelenik a **[Hang]** menü.
3. Válasszon az alábbi beállítási lehetőségek közül, majd nyomja meg az **OK** gombot.
 - **[Hang előbeállítás]:** Előre meghatározott hangbeállítások megtekintése.
 - **[Visszaállítás]:** Gyári alapbeállítások visszaállítása.
 - **[Tiszta hangzás]:** Hangtisztaság fokozása.
 - **[Mély]:** Mélyhangszint beállítása.

- **[Magas]:** Magashangszint beállítása.
- **[Surround]:** Térhangzás bekapcsolása.
- **[Fejhall. hangerő]:** (fejhallgatóval rendelkező modellekhez) Fejhallgató hangerejének beállítása.
- **[Auto. hangerőbeállítás]:** Hirtelen hangerőváltozások automatikus csökkentése (pl. csatornák közötti váltáskor).
- **[Balansz]:** Jobb és bal oldali hangszórók balanszának beállítása.
- **[SPDIF-kimenet]:** A digitális hangkimenet csatlakozón keresztül hangkimenet típusának kiválasztása.
 - **[PCM]:** Nem PCM típusú hang átalakítása PCM formátumúra.
 - **[Többcsatornás]:** Hangkimenet továbbítása a házimozsi rendszerhez.

Univerzális hozzáférési menü használata

A fejtett kép- és hangsegédjelek használatához ki-, illetve bekapcsolhatja a gyengénlátók és a hallássérültek számára kialakított lehetőségeket.

1. TV-nézés közben nyomja meg a(z) **↑** gombot.
2. Válassza ki a **[Beállítás] > [Csatornabeállítások] > [Nyelv]** lehetőséget.
3. Válasszon az alábbi lehetőségek közül, majd nyomja meg az **OK** gombot.
 - **[Hang elsődleges nyelve]:** Ha a kiválasztott nyelvű hangsávot sugározzák, akkor a rendszer beállítja alapértelmezett nyelvként.
 - **[Hang másodlagos nyelve]:** Ha nem az elsődleges nyelvű hangsávot sugározzák, akkor a rendszer a másodlagos hangsávot játssza le.
 - **[Felirat elsődleges nyelve]:** Ha a kiválasztott feliratot sugározzák, akkor a rendszer beállítja alapértelmezettként.

- **[Felirat másodlagos nyelve]:** Ha nem az elsődleges feliratot sugározzák, akkor a rendszer a másodlagos feliratot jeleníti meg.
- **[Ttext elsődleges]:** Ha a kiválasztott teletextet sugározzák, akkor a rendszer beállítja alapértelmezettként.
- **[Ttext másodlagos]:** Ha nem az elsődleges teletextet sugározzák, akkor a rendszer a másodlagos teletextet jeleníti meg.
- **[Hallássérültek]:** Hallássérülteknek szóló feliratok engedélyezése vagy letiltása.
- **[Gyengénlátó]:** Bizonyos digitális TV csatornák kifejezetten a gyengénlátóknak készült speciális hangsvot is sugároznak. A normális hangot extra alámondással egészítik ki. Válasszon a lehetőségek közül:
 - **[Ki]:** Gyengénlátóknak szóló hangsvot kikapcsolása.
 - **[Hangszóró]:** Gyengénlátóknak szóló hangsvot lejátszása csak a hangszórókon keresztül
 - **[Fejhallgató]:** Gyengénlátóknak szóló hangsvot lejátszása csak a fejhallgatón keresztül
 - **[Hangszóró + fejhallgató]:** Gyengénlátóknak szóló hangsvot lejátszása a hangszórókon és a fejhallgatón keresztül.
- **[Hangerő - gyengénlátó]:** Gyengénlátóknak szóló hangsvot hangerejének beállítása.
- **[Preferált audioformátum]:** Beállítja a kívánt audió formátumot.

4. A kilépéshez nyomja meg a(z) **↵** gombot.

Fejlett teletext funkciók használata

Teletext opciók menüjének megnyitása

A teletext funkciókat a teletext opciók menüjéből érheti el.

1. Nyomja meg a **TEXT** gombot.
 - ↳ Megjelenik a teletext képernyő.
2. Nyomja meg az **☰** **OPTIONS** gombot.
 - ↳ Megjelenik a teletext opciók menüje.
3. Válasszon az alábbi lehetőségek közül, majd nyomja meg az **OK** gombot.
 - **[Old. kimerevit.] / [Feloldás]:** Aktuális oldal kimerevitése/feloldása.
 - **[Osztott képernyő] / [Teljes képernyő]:** Átváltás az osztott képernyős és teljes képernyős teletext között.
 - **[T.O.P. áttekintés]:** Oldaljegyzőes teletext szolgáltatás bekapcsolása
 - **[Nagyítás] / [Normál nézet]:** Teletext oldalak megtekintése nagyított vagy normál nézetben.
 - **[Felfedés]:** Az oldalon található rejtett információk megjelenítése/elrejtése (pl. rejtvények vagy kirakók megoldása).
 - **[Alold. megtekint.]:** Ha vannak rendelkezésre álló aloldalak, akkor sorrendben megjeleníti az egyes aloldalakokat.

Teletext aloldalak kiválasztása

Egy teletext oldal számos aloldalt tartalmazhat. Az aloldalak a főoldal száma mellett jelennek meg.

1. Nyomja meg a **TEXT** gombot.
 - ↳ Megjelenik a teletext képernyő.
2. A kívánt teletext oldal kiválasztásához nyomja meg a(z) **◀** vagy **▶** gombot.
3. Az aloldalon számának beírásához nyomja meg a(z) **◀** vagy **▶** gombot.

T.O.P. (oldaljegyzékes) teletext szolgáltatás kiválasztása

Az oldaljegyzékes (T.O.P.) teletext funkció segítségével az oldalszám megadása nélkül változathat a témakörök között. Az oldaljegyzékes teletext funkció csak bizonyos TV csatornákon érhető el.

1. Nyomja meg a **TEXT** gombot.
 - ↳ Megjelenik a teletext képernyő.
2. Nyomja meg az **OPTIONS** gombot.
3. Válassza ki a **[T.O.P. áttekintés]** lehetőséget, majd nyomja meg az **OK** gombot.
 - ↳ Megjelenik a T.O.P. áttekintés menü.
4. Válasszon egy témakört.
5. Az oldal megtekintéséhez nyomja meg az **OK** gombot.

Kedvenc csatornák listájának létrehozása és használata

Létrehozhatja kedvenc TV csatornáinak listáját, hogy azokat a későbbiek folyamán könnyebben megtalálja.

Csak a kedvenc csatornák listájának megtekintése

1. TV-nézés közben nyomja meg a **LIST** vagy **OK** gombot.
 - ↳ A képernyőn megjelenik a csatorna mátrix menü.
2. Nyomja meg az **OPTIONS** gombot.
3. Válassza ki a **[Válasszon listát] > [kedvenc]** lehetőséget, majd nyomja meg az **OK** gombot.
 - ↳ A csatorna táblázatban csak a kedvencek közé felvett csatornák jelennek meg.

Megjegyzés

- A kedvenc csatornák táblázata üres, amíg fel nem vesz csatornákat a kedvencek listájába.

Összes csatorna megtekintése

Tetszés szerint kiléphet a kedvencek listájából, és megtekintheti az összes beállított csatornát.

1. TV-nézés közben nyomja meg a **LIST** vagy **OK** gombot.
 - ↳ A képernyőn megjelenik a csatorna mátrix menü.
2. Nyomja meg az **OPTIONS** gombot.
3. Válassza ki a **[Válasszon listát] > [Összes]** lehetőséget, majd nyomja meg az **OK** gombot.
 - ↳ A csatorna táblázatban az összes csatorna megjelenik.

Megjegyzés

- A kedvenc csatornák mellett egy csillag jelzés található a csatorna táblázat megjelenítésekor.

Kedvencek listájának szerkesztése

1. TV-nézés közben nyomja meg a **LIST** vagy **OK** gombot.
 - ↳ Megjelenik a csatorna mátrix menü.
2. Nyomja meg az **OPTIONS** gombot.
3. Válassza ki a **[Lista kivál.] > [Összes]** lehetőséget, majd nyomja meg az **OK** gombot.
4. Nyomja meg az **OPTIONS** gombot.
5. Válasszon a **[Megjel. kedvenc.]** és az **[Eltávolítás a kedvencekből]** lehetőség közül, majd nyomja meg az **OK** gombot.
 - ↳ A rendszer a csatornát hozzáadja, illetve eltávolítja a listáról.

Megjegyzés

- A kedvenc csatornák mellett egy csillag jelzés található a csatorna táblázatban.

Az elektronikus műsorfüzet használata

A műsorfüzet egy képernyőn megjelenő segédlet a digitális csatornák tartalmaihoz. A műsorfüzettel:

- megtekintheti az aktuálisan sugárzott digitális műsorok listáját;
- megtekintheti a soron következő műsorokat;
- műfaj szerint beprogramozhat több műsort felvételre;
- beállíthat emlékeztetőket a műsorok indulására;
- beállíthatja az előnyben részesített csatornákat a műsorfüzetben.

Az elektronikus műsorfüzet bekapcsolása

1. Nyomja meg a(z)  gombot.
2. Válassza ki a **[Műsorfüzet]** lehetőséget, majd nyomja meg az **OK** gombot.
 - ↳ A képernyőn megjelenő műsorfüzetben a beállított műsorokra vonatkozó információk láthatók.





Megjegyzés

- A műsorfüzet-információk csak bizonyos országokban érhetők el, és azok betöltése olykor több időt is igénybe vehet.

Műsorfüzet-opciók módosítása

A műsorfüzet-opciók menüben beállíthatja és törölheti az emlékeztetőket, váltogathat a napok között, illetve egyéb hasznos opciókat használhat.

1. Nyomja meg a(z)  gombot.
2. Válassza ki a **[Műsorfüzet]** lehetőséget, majd nyomja meg az **OK** gombot.
3. Nyomja meg az  **OPTIONS** gombot.
 - ↳ Megjelenik a műsorfüzet menüje.
4. Válasszon az alábbi lehetőségek közül, majd nyomja meg az **OK** gombot.
 - **[Emlék. beállít.] / [Emlék. törlése]:** Műsoremlékeztetők beállítása és törlése.



- **[Nap módosítása]:** Műsorfüzet által megjelenített nap beállítása.
- **[További info.]:** Műsorinformációk megjelenítése.
- **[Keres. műf. Szerint]:** TV műsorok keresése műfaj szerint.
- **[Emlékeztetők ütemezése]:** Műsoremlékeztetők listájának megjelenítése. Csak a jövőbeli (még nem sugárzott) műsorokhoz érhető el.
- **[Műsorfüzet adatainak frissítése]:** Legfrissebb műsorfüzet-információk frissítése.

TV órájának megjelenítése

Megjelenítheti a TV óráját a képernyőn. Az óra a műsorszolgáltatója által közölt adatok szerinti aktuális időt jeleníti meg.

TV órájának kézi beállítása

Bizonyos országokban kézíleg kell beállítania a TV óráját.

1. Nyomja meg a(z)  gombot.
2. Válassza ki a **[Beállítás] > [TV-beáll. menü] > [Testreszabás] > [Óra]** lehetőséget.
3. Válassza ki az **[Automatikus óra]** lehetőséget, majd nyomja meg az **OK** gombot.
4. Válassza ki a **[Kézi]** lehetőséget, majd nyomja meg az **OK** gombot.
5. Válasszon az **[Idő]** és a **[Dátum]** lehetőség közül, majd nyomja meg az **OK** gombot.
6. A dátum vagy idő beállításához használja a **navigációs gombokat**.
7. Válassza ki a **[Kész]** lehetőséget, majd nyomja meg az **OK** gombot.
8. Kilépéshez nyomja meg a(z)  gombot.



Megjegyzés

- Ha az Ön országában támogatott a digitális műsorszórás, akkor az órán a műsorszolgáltatójától kapott adatok szerinti idő jelenik meg.

TV órájának megjelenítése

1. TV-nézés közben nyomja meg az **OPTIONS** gombot.
↳ Megjelenik az opciók menü.
2. Válassza ki az **[Óra]** lehetőséget.
3. Nyomja meg az **OK** gombot.



Megjegyzés

- Az óra kikapcsolásához ismételje meg a fenti lépéseket.

Óra módjának módosítása

1. Nyomja meg a(z) **▲** gombot.
2. Válassza ki a **[Beállítás] > [TV-beáll. menü] > [Testreszabás] > [Óra] > [Automatikus óra]** lehetőséget.
3. Válasszon az **[Automatikus]** és a **[Kézi]** lehetőség közül, majd nyomja meg az **OK** gombot.

Beállítja az időzónát



Megjegyzés

- Ez az opció kizárólag Spanyolországban és Portugáliában érhető el.

1. Nyomja meg a(z) **▲** gombot.
2. Válassza ki a **[Beállítás] > [TV-beáll. menü] > [Testreszabás] > [Óra] > [Automatikus óra] > [Kézi]** lehetőséget, majd nyomja meg az **OK** gombot.
3. Válassza ki az **[Időzóna]** elemet, majd nyomja meg az **OK** gombot.
4. Válassza ki időzónáját, majd nyomja meg az **OK** gombot.

Nyári időszámítás alkalmazása



Megjegyzés

- Ez az opció csak akkor érhető el, ha az **[Automatikus óra] > [Kézi]** lehetőséget választja.

1. Nyomja meg a(z) **▲** gombot.

2. Válassza ki a **[Beállítás] > [TV-beáll. menü] > [Testreszabás] > [Óra] > [Automatikus óra] > [Kézi]** lehetőséget, majd nyomja meg az **OK** gombot.
3. Válassza ki a **[Nyári időszámítás]** elemet, majd nyomja meg az **OK** gombot.
4. Válassza a **[Normál]** vagy a **[Nyári időszámítás]** lehetőséget, majd nyomja meg az **OK** gombot.

Időzítő használata

Az időzítő beállításakor a TV automatikusan készenléti módba kapcsol a megadott időpontban.



Tanács

- Az időzítő funkció használata előtt állítsa be a TV óráját.

TV automatikus készenléti módba kapcsolása (Autom. kikapcs.)

Az elalvásidőzítő beállításakor a TV automatikusan készenléti módba kapcsol a megadott idő elteltével.



Tanács

- A TV készüléket korábban is kikapcsolhatja, illetve az elalvásidőzítőt a visszaszámlálás alatt bármikor törölheti.

1. Nyomja meg a(z) **▲** gombot.
2. Válassza ki a **[Beállítás] > [TV-beáll. menü] > [Testreszabás] > [Autom. kikapcs.]** lehetőséget.
↳ Megjelenik az **[Autom. kikapcs.]** menü.
3. Válassza ki a kívánt értéket.
↳ Ha a nulla értéket választja, akkor az elalvásidőzítő kikapcsolódik.
4. Az elalvásidőzítő bekapcsolásához nyomja meg az **OK** gombot.
↳ A TV a megadott idő elteltével készenléti módba kapcsol.

Nem megfelelő tartalmak zárolása

A TV vezérlőgombjainak lezárásával megakadályozhatja, hogy gyermekei bizonyos csatornákat vagy műsorokat nézzenek.

Kód beállítása vagy módosítása

1. Nyomja meg a(z) **↑** gombot.
2. Válassza ki a **[Beállítás] > [Csatornabeállítások] > [Gyerekszár]** lehetőséget.
3. Válasszon a **[Kód beállítása]** és a **[Kód megváltoztatása]** lehetőség közül.
↳ Megjelenik a **[Kód beállítása] / [Kód megváltoztatása]** menü.
4. Adja meg a kódot a **szám**gombok segítségével.
↳ A PIN kód létrehozásához, illetve módosításához kövesse a képernyőn megjelenő utasításokat.



Tanács

- Ha elfelejti a kódot, akkor a „8888” kód megadásával felülírhatja a meglévő kódot.

Egy vagy több csatorna lezárása vagy feloldása

1. Válassza ki a **↑ > [Beállítás] > [Csatornabeállítások] > [Gyerekszár] > [Csatornazár.]** lehetőséget.
↳ Megjelenik a csatornák listája.
2. Válassza ki a feloldani, illetve lezárni kívánt csatornát, majd nyomja meg az **OK** gombot.
↳ Az első alkalommal, amikor lezár vagy felold egy csatornát, a rendszer kéri a PIN kód megadását.
3. Adja meg a kódot, majd nyomja meg az **OK** gombot.
↳ Ha a csatorna zárolva van, akkor egy lakat ikon jelenik meg.
4. Ismétlje meg a fenti lépéseket további csatornák lezárásához, illetve feloldásához.

5. A lezárások aktiválásához kapcsolja be, majd ki a TV készüléket.
↳ Ha a csatorna táblázatból kiválaszt egy lezárt csatornát, akkor a TV kéri a PIN kód megadását.

Szülői besorolások beállítása

Bizonyos digitális műsorszolgáltatók életkor szerint kategorizálják a műsoraikat. Beállíthatja, hogy a TV készülék kizárólag a gyermeke életkoránál alacsony besorolással rendelkező műsorokat jelenítse meg.

1. Nyomja meg a(z) **↑** gombot.
2. Válassza ki a **[Beállítás] > [Csatornabeállítások] > [Gyerekszár] > [Szülői besorolás]** lehetőséget.
↳ Megjelenik a kódbeviteli képernyő.
3. Adja meg a kódot a **szám**gombok segítségével.
↳ Megjelenik a besorolási menü.
4. Válassza ki a kívánt életkor-besorolást, majd nyomja meg az **OK** gombot.
5. Kilépéshez nyomja meg a(z) **↑** gombot.

Nyelv módosítása

A műsorszolgáltató által kínált lehetőségektől függően módosíthatja a TV csatornák hangsvójának nyelvét, a feliratok nyelvét, vagy akár mindkettőt.

A teletext, illetve a DVB-T digitális közvetítések alatt több nyelvű hangsvój, felirat vagy mindkettő rendelkezésre áll. Kétnyelvű közvetítések: Digitális közvetítéseknél kiválaszthatja a felirat nyelvét.

Menü nyelvének módosítása

1. Nyomja meg a(z) **↑** gombot.
2. Válassza ki a **[Beállítás] > [TV-beállítás] > [Menü nyelve]** lehetőséget, majd nyomja meg az **OK** gombot.
3. Válassza ki a kívánt nyelvet, majd nyomja meg az **OK** gombot.

Hangsáv nyelvének módosítása

Kiválaszthatja a kívánt hangsávnnyelvet (ha az elérhető a műsorszolgáltatónál). Digitális csatornáknál előfordulhat, hogy több nyelv közül is választhat. Analóg csatornáknál legfeljebb két nyelv közül választhat.

1. TV-nézés közben nyomja meg az **OPTIONS** gombot.
2. Digitális csatornáknál válassza ki a **[Beszédnyelv]** lehetőséget, válassza ki a nyelvet, majd nyomja meg az **OK** gombot.
3. Analóg csatornáknál válassza ki a **[Kettős I-II]** lehetőséget, válassza ki az egyik nyelvet, majd nyomja meg az **OK** gombot.

Feliratok megjelenítése és elrejtése

1. TV-nézés közben nyomja meg a **SUBTITLE** gombot.
2. Válasszon az alábbi lehetőségek közül, majd nyomja meg az **OK** gombot.
 - **[Ki]:** Soha nem jeleníti meg a feliratokat.
 - **[Be]:** Mindig megjeleníti a feliratokat.
 - **[Ném. közben bekapcs.]:** A hang némításakor megjeleníti a feliratokat.



Megjegyzés

- A feliratoknak az egyes analóg csatornákon történő engedélyezéséhez ismételje meg a fenti lépéseket.
- A feliratok kikapcsolásához válassza ki a **[Feliratok] > [Ki]** lehetőséget.

Felirat nyelvének kiválasztása digitális csatornákon



Megjegyzés

- Ha egy digitális TV csatornán az alábbiak szerint kiválasztja a felirat nyelvét, akkor a rendszer ideiglenesen felülírja a telepítési menüben beállított feliratnyelvet.

1. TV-nézés közben nyomja meg az **OPTIONS** gombot.
2. Válassza ki a **[Felirat nyelve]** lehetőséget, majd nyomja meg az **OK** gombot.
3. Válassza ki a kívánt feliratnyelvet.
4. A megerősítéshez nyomja meg az **OK** gombot.

A TV szoftverének frissítése

A Philips elkötelezett termékei folyamatos fejlesztése iránt, ezért javasoljuk, hogy TV készülékére mindig telepítse fel az elérhető frissítéseket.

A TV-szoftver frissítésének módjai

A TV szoftverét az alábbi módok egyikén frissítheti:

A: USB tárolóeszközzől, vagy

B: digitális közvetítések során a megjelenő figyelmeztetés után.

A: USB tárolóeszközzől;

Az USB tárolóeszközzől történő szoftverfrissítéshez szüksége van:

- Egy internetkapcsolattal rendelkező számítógépre
- Egy USB tárolóeszköze

1. lépés: Aktuális szoftververzió ellenőrzése

1. Nyomja meg a(z) **↑** gombot.
2. Válassza ki a **[Beállítás] > [Aztartveállítások] > [Jelenl. szver adatai]** lehetőséget.
 - ↳ Megjelennek az aktuális szoftververzió adatai.
3. Jegyezze fel a szoftververzió számát.
4. A kilépéshez nyomja meg az **OK** gombot.
5. A kilépéshez nyomja meg a(z) **↵** gombot.

2. lépés: A legfrissebb szoftververzió letöltése és telepítése

1. Csatlakoztassa az USB tárolóeszközt.
2. Nyomja meg a(z) **↑** gombot.
3. Válassza ki a **[Beállítás] > [Szoftverfrissítés]** lehetőséget.
4. Kövesse az utasításokat, és töltsse fel a fájlt az USB tárolóeszköze.

5. Csatlakoztassa az USB tárolóeszközt a számítógéphez, majd kattintson duplán a telepítőfájltra.

↳ Megnyílik egy böngészőablak.

6. Kövesse a böngészőben megjelenő utasításokat.
 - Ha az aktuális szoftververzió megegyezik a legfrissebb telepítőfájl-verzióval, akkor nem kell frissítenie a TV szoftverét.
 - Ha az aktuális szoftververzió régebbi a legfrissebb telepítőfájl-verziónál, akkor töltsé le a legfrissebb verziójú telepítőfájl az USB eszköz gyökérfájltárába.
7. Válassza le az USB tárolóeszközt a számítógépről.

B: Frissítések keresése a digitális közvetítésen keresztül

Ellenőrizheti, hogy vannak-e elérhető frissítések a digitális közvetítésen keresztül.

1. Nyomja meg a(z) **↑** gombot.
2. Válassza ki a **[Beállítás] > [Szoftverbeállítások] > [Ellen. nagyobb frissítéskor]** lehetőséget.
3. Ha van elérhető frissítés, akkor a frissítési művelet elindításához kövesse a képernyőn megjelenő utasításokat.

↳ A TV újraindul a szoftverfrissítést követően.



A TV tulajdonságainak módosítása

A TV beállításainak testreszabásához használja a testreszabási menüt.

1. Nyomja meg a(z) **↑** gombot.
2. Válassza ki a **[Beállítás] > [TV-beáll. menü] > [Testreszabás]** lehetőséget.
3. Válasszon az alábbi lehetőségek közül, majd nyomja meg az **OK** gombot.
 - **[Menü nyelve]:** Válassza ki a menü nyelvét.
 - **[Autom. kikapcs.]:** Beállításakor a TV automatikusan készenléti módba kapcsol a megadott idő elteltével.
 - **[Elhelyezkedés]:** A TV beállításainak optimalizálása a helyszínhez - otthon vagy bolt.
 - **[E-sticker]:** A TV ezzel a menüpontra Bolt módra állítható. Amikor bármilyen képernyőmenü látható, akkor az E-Sticker nem jelenik meg.
 - **[Hangerőjel. skála]:** Hangerősáv megjelenítése a hangerő állításakor.
 - **[Autom. kikapcsolás]:** Az energiamegtakarítás érdekében beállíthatja, hogy a TV automatikusan kikapcsoljon, ha bizonyos ideig semmilyen műveletet nem végez vele.
 - **[Csatornainformáció mérete]:** A csatornaváltáskor megjelenő információk típusának módosítása.
 - **[Hangkim. késleltet.]:** A TV képének automatikus szinkronizálása a házimozis rendszerből származó hanggal.
 - **[Audiokimenet eltolódása]:** Az audió kimenet eltéréseinek beállításához.
 - **[Teletext 2.5]:** A Teletext 2.5 segítségével több színben és jobb grafikával tekintheti meg a teletextet, mint a normál teletext esetében.
 - **[Óra]:** Idő megjelenítése vagy elrejtése a TV készüléken, valamint az óra opciónak beállítása.

TV-demó indítása

A bemutató segítségével könnyebben megértheti a TV funkcióinak működését. Nem minden demó érhető el minden modellen. Az elérhető demók a menülistában láthatók.

1. TV-nézés közben nyomja meg a(z)  gombot.
2. Válassza ki a **[Beállítás]** > **[Demó meglek.]** lehetőséget, majd nyomja meg az **OK** gombot.
3. Válassza ki a kívánt demót, majd nyomja meg az **OK** gombot annak megtekintéséhez.
4. A kilépéshez nyomja meg a(z)  gombot.

TV visszaállítása gyári alapbeállításokra

Visszaállíthatja a TV gyári alapértelmezett kép- és hangbeállításait. A csatornatelepítési beállítások nem változnak.

1. Nyomja meg a(z)  gombot.
2. Válassza ki a **[Beállítás]** > **[TV-beáll. menü]** > **[Gyári beállítások]** > lehetőséget, majd nyomja meg az **OK** gombot.
3. Ha a rendszer a kód megadását kéri, akkor adja meg a gyerekzár kódját (lásd: 'Kód beállítása vagy módosítása' a 26. oldalon).
↳ Megjelenik egy megerősítő üzenet.
4. A megerősítéshez nyomja meg az **OK** gombot.

9 Multimédia

Ebben a fejezetben található a multimédiás funkciók működésére vonatkozó információk.

USB tárolóeszközön található fényképek, zenék és videók lejátszása

Támogatott videoformátumok az USB-eszközön:

- Támogatott adattároló eszközök: USB (csak FAT vagy FAT 32 USB adattároló eszközök támogatottak.)
- Kompatibilis multimédia fájlformátumok:
 - Kép: JPEG (*.jpg), PNG
 - Audió: MPEG1 (*.mp3)
 - Videó: *.avi, *.mp4, *.mov, *.mkv, *.mpg, *.mpeg

Az USB tárolóeszközön található fényképek, zenék vagy videók lejátszásához csatlakoztassa az eszközt.



1. Kapcsolja be a TV készüléket.
2. Csatlakoztassa az USB tárolóeszközt a TV oldalán található USB porthoz.
3. Nyomja meg a(z)  gombot.
4. Válassza ki az **[USB tállózása]** lehetőséget, majd nyomja meg az **OK** gombot.
↳ Megjelenik az USB böngésző.









Vigyázat

- A Philips nem vállal felelősséget a nem támogatott USB tárolóeszközökért, illetve az eszközön található adatok esetleges sérüléséért vagy elveszéséért.



Fényképek megtekintése

1. Az USB böngészőben válassza ki a **[Kép]** lehetőséget, majd nyomja meg az **OK** gombot.
2. Válassza ki a kívánt fényképet vagy fényképalbumot, majd a teljes képernyős megjelenítéshez nyomja meg az **OK** gombot.
 - A következő vagy előző fénykép megjelenítéséhez nyomja meg a(z)  gombot.
3. Visszalépéshez nyomja meg a(z)  gombot.

Fényképből készült diavetítés megtekintése

1. Egy fénykép teljes képernyős megjelenítése közben nyomja meg az **OK** gombot.
 - ↳ Elindul a diavetítés a kiválasztott fényképtől.
 - A lejátszás/megtekintés vezérléséhez használja az alábbi gombokat:
 -  - megtekintés.
 -  - szünet.
 -  vagy  - következő vagy előző fénykép megjelenítése.
 -  leállítás.
 - Visszalépéshez nyomja meg a(z)  gombot.

Diavetítési beállítások módosítása

1. A diavetítés megtekintése közben nyomja meg az  **OPTIONS** gombot.
 - ↳ Megjelenik a diavetítési opciók menü.
2. Válasszon az alábbi lehetőségek közül, majd nyomja meg az **OK** gombot.
 - **[Diavetítés ind./leáll.]:** Diavetítés indítása és leállítása.
 - **[Diavetít. át.m.]:** Képek közötti átmenet beállítása.
 - **[Diavet. seb.]:** Az egyes fényképek megjelenítési idejének beállítása.
 - **[Ismétlés] / [Lejátsz. egyszer]:** A mappában található képek megtekintése egyszer vagy ismételten.
 - **[Véletlen sorrend ki] / [Véletlen sorrend be]:** Képek megtekintése sorrendben vagy véletlenszerűen.
 - **[Kép forgatása]:** Fénykép elforgatása.
 - **[Adatok megjel.]:** A kép nevének, dátumának és méretének, valamint a diavetítés következő képének megjelenítése.
3. Visszalépéshez nyomja meg a(z)  gombot.



Megjegyzés

- A **[Kép forgatása]** és az **[Adatok megjel.]** lehetőség csak akkor látható, ha a diavetítés lejátszását szünetelteti.

Zenehallgatás

1. Az USB böngészőben válassza ki a **[Zene]** lehetőséget, majd nyomja meg az **OK** gombot.
2. Válassza ki a kívánt zeneszámot vagy albumot, majd nyomja meg az **OK** gombot.
3. A lejátszás vezérléséhez használja az alábbi gombokat:
 - ► - megtekintés.
 - || - szünet.
 - ◀ vagy ▶ - következő vagy előző zeneszám lejátszása.
 - ◀◀ vagy ▶▶ előre- vagy visszatekeréshez.
 - ■ leállítás.

Zenebeállítások módosítása

- Az alábbi beállítási lehetőségek megnyitásához zenelejátszás közben nyomja meg az **☰ OPTIONS** gombot, majd az **OK** gombot.
- **[Lejátszás leállítása]:** Zeneszám lejátszásának megállítása.
- **[Ismétlés]:** Zeneszám lejátszása egyszer vagy ismételten.
- **[Véletlen sorrend be] / [Véletlen sorrend ki]:** Zeneszámok lejátszása sorrendben vagy véletlenszerűen.
- **[Adatok megjel.]:** Fájl nevének megjelenítése.

Diavetítés megtekintése zenével

A képekből összeállított diavetítést zenei aláfestéssel is megtekintheti.

1. Válasszon ki egy zenealbumot.
2. Nyomja meg az **OK** gombot.
3. Az USB tartalom böngészőbe történő visszatéréshez nyomja meg a(z) **↵** gombot.
4. Válasszon ki egy képalbumot.
5. Nyomja meg az **OK** gombot.
↳ A diavetítés elindul.
6. A kilépéshez nyomja meg a(z) **↵** gombot.

Videó lejátszása

1. Az USB böngészőben válassza ki a **[Videó]** lehetőséget, majd nyomja meg az **OK** gombot.
2. Válasszon egy videófajlt, majd nyomja meg az **OK** gombot a lejátszásához.
3. A lejátszás vezérléséhez használja az alábbi gombokat:
 - ► - megtekintés.
 - || - szünet.
 - ◀ vagy ▶ az előző vagy következő videó lejátszásához.
 - ◀◀ vagy ▶▶ előre- vagy visszatekeréshez.
 - ■ leállítás.

Videobeállítások módosítása

- Az alábbi beállítási lehetőségek megnyitásához videolejátszás közben nyomja meg az **☰ OPTIONS** gombot, majd az **OK** gombot.
- **[Lejátszás leállítása]:** Videó lejátszásának megállítása.
- **[Adatok megjel.]:** Fájl nevének megjelenítése.

USB tárolóeszköz leválasztása



Vigyzat

- Az USB tárolóeszköz esetleges sérülésének elkerülése érdekében kövesse az alábbi utasításokat.

1. Az USB böngésző bezárásához nyomja meg a(z) **↵** gombot.
2. Várjon 5 másodpercet, majd válassza le az USB tárolóeszközt.

Digitális rádióállomások hallgatása

1. Nyomja meg a **☰ LIST** vagy **OK** gombot.
↳ A képernyőn megjelenik a csatorna mátrix menü.
2. Nyomja meg az **☰ OPTIONS** gombot, majd válassza ki a **[Válasszon listát] > [Rádió]** lehetőséget.
↳ Megjelenik a rádióállomások táblázata.
3. Válassza ki a kívánt rádióállomást, majd nyomja meg az **OK** gombot.

10 Pixel szabályzat

A Philips azért küzd, hogy a legjobb minőségű termékeket készítse el. Az iparág legmodernebb gyártási eljárásait használjuk, és szigorú minőség ellenőrzést végzünk. Mindazonáltal néha elkerülhetetlen, hogy a sikképcsöves monitornak pixel- vagy alpixelhibája legyen. Egyetlen gyártó sem tudja garantálni, hogy valamennyi képernyője mentes legyen a képpont hibáktól, de a Philips garantálja, hogy minden olyan monitort, amely kifogásolható mennyiségű képpont hibát tartalmaz, garanciálisan megjavít vagy kicserél. Ez a felhívás a különféle képpont hibákat írja le, és meghatározza az elfogadható szintet mindegyik típusnál. Ahhoz, hogy garanciális javításra vagy cserére legyen jogosult, a monitorpanelen lévő pixelhibák számának meg kell haladnia a küszöbértéket. Például egy monitoron a hibás alpixelek száma nem lehet több az összes alpixel 0,0004%-ánál. Rádásul, mivel bizonyos képpont hibák kombinációi jobban látszanak, ezekben az esetekben a Philips még magasabb minőségi szabványokat állít fel. Ez világszerte alkalmazott eljárás.

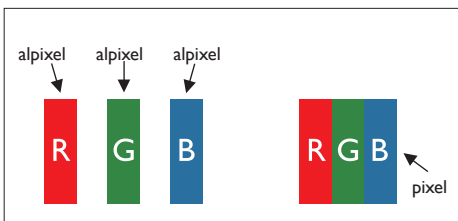

Képpontok és alképpontok

Egy képpont vagy képelem, mely a három alképpontból, a három elsődleges színből, vörösből, zöldből és kékből áll. Több képpont együtt alkot egy képet. Amikor egy képpont összes alképpontja világít, a három színes alképpont egységes fehér képpontként jelenik meg. Amikor mind sötét, az alképpont együttesen egységes fekete képpontként jelenik meg. A világos és sötét alképpontok egyéb kombinációi más egységes színeként jelennek meg.

Képpont hibák típusai

Képpont és alképpont hibák különbözőképpen jelennek meg a képernyőn. A képpont hibáknak két kategóriája van, és az egyes kategóriákon belül számos alképpont hiba szerepel.

Világospont-hibák: A világospont-hibák mindig világító, azaz „bekapcsolt” képpontként vagy alképpontként jelennek meg. Más szóval a fényes pont egy olyan alpixel, amely világos marad a képernyőn, amikor a monitor sötét mintát jelent meg.

A világospont-hibák típusai:

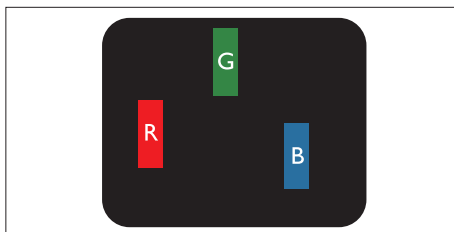

Egy égő vörös, zöld vagy kék alképpont

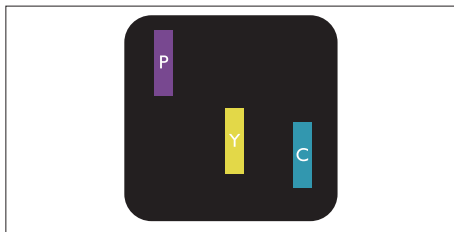

Két szomszédos égő alképpont:

- Vörös + Kék = Bíbor
- Vörös + Zöld = Sárga
- Zöld + Kék = Cián (Világoskék)



Három szomszédos világító alképpont (egy fehér képpont)

Megjegyzés

- A vörös vagy kék színű fényes pont több mint 50 százalékkal világosabb kell, hogy legyen a szomszédos pontoknál; míg a zöld színű fényes pont 30 százalékkal világosabb a szomszédos pontoknál.

Feketepont-hibák: A feketepont-hibák mindig sötét, azaz „kikapcsolt” képpontként vagy alképpontként jelennek meg. Más szóval a fekete pont egy olyan alpixel, amely sötét marad a képernyőn, amikor a monitor világos mintát jelenít meg.

A feketepont-hibák típusai:

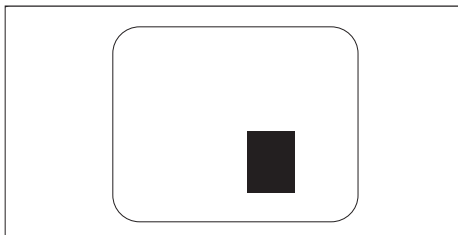
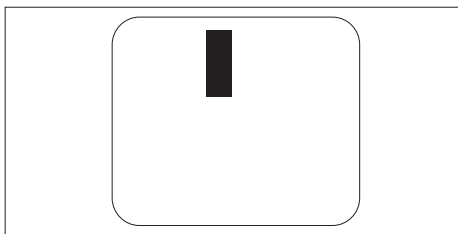

Képpont hibák közelsége

Mivel az azonos képpont és alképpont hibák, amelyek egymáshoz közel vannak, jobban észrevehetők, a Philips megadja a közelségi határokat a hibákhoz.

Képpont hiba határok

Ahhoz, hogy pixelhibák miatti garanciális javításra vagy cserére legyen jogosult, a Philips síkképcsöves monitorban lévő pixel-, illetve alpixelhibák számának meg kell haladnia az alábbi táblázatokban szereplő küszöbértéket.

FÉNYES KÉPPONT HIBÁK	ELFOGADHATÓ SZINT
TÍPUS	221TE5 / 241TE5
1 világító alpixel	3
2 egymás melletti világító alpixel	1
3 egymás melletti megvilágító alpixel (egy fehér pixel)	0
Két fényes képponthiba közötti távolság*	15 mm vagy több
Minden fajtájú fényes képponthiba összesen	3

FEKETE KÉPPONT HIBÁK	ELFOGADHATÓ SZINT
TÍPUS	221TE5 / 241TE5
1 sötét alpixel	5 vagy kevesebb
2 egymás melletti sötét alpixel	2 vagy kevesebb
3 egymás melletti sötét alpixel	0
Távolság két fekete ponthiba között*	15 mm vagy több
Mindenfajta fekete ponthiba	5 vagy kevesebb

ÖSSZES KÉPPONT HIBA	ELFOGADHATÓ SZINT
TÍPUS	221TE5 / 241TE5
Mindenfajta világos képpont hiba	5 vagy kevesebb



Megjegyzés

- 1 vagy 2 egymás melletti alpixelhiba = 1 ponthiba

11 Hibaelhárítás

Ez a fejezet a gyakran előforduló problémák megoldására ad javaslatot.

Általános problémák a monitorral kapcsolatban

A monitor nem kapcsolódik be:

- Húzza ki a hálózati tápkábelt a konnektorból. Várjon egy percig, majd csatlakoztassa újra.
- Ellenőrizze, hogy megfelelően csatlakozik-e a tápkábel.

A távvezérlő nem működik megfelelően:

- Ellenőrizze, hogy az elemek a +/- jelzésnek megfelelően vannak-e behelyezve a távvezérlőbe.
- Cserélje ki a lemerült vagy gyenge elemeket a távvezérlőben.
- Tisztítsa meg a távvezérlő és a monitor érzékelőablakát.

A monitor menüje nem a megfelelő nyelven jelenik meg

- Módosítsa a monitor menüjét a kívánt nyelvre.

Amikor a monitort be-/ki-/készületbe kapcsolja, nyikorgó hang hallható a monitorból:

- Nincs teendő. A nyikorgó hangot a monitor normális túlulása és összehúzódása okozza, amikor felmelegszik, illetve kihűl. Ez nem befolyásolja a teljesítményét.

TV-csatorna problémák

A korábban telepített csatornák nem jelennek meg a csatornalistán:

- Ellenőrizze, hogy a helyes csatornalistát választotta-e.

A telepítés során nem található digitális csatorna:

- Győződjön meg arról, hogy a monitor támogatja a DVB-T vagy DVB-C adást az országában. A monitor hátulján feltüntetettük a támogatott országokat.

Képproblémák

A monitor be van kapcsolva, de nincs kép:

- Ellenőrizze, hogy megfelelően csatlakozik-e az antenna a monitorhoz.
- Ellenőrizze, hogy a megfelelő eszközt választotta ki forrásként a monitoron.

Van hang, de nincs kép:

- Ellenőrizze, hogy helyesen történt-e meg a kép beállítása.

Antennáról gyenge a monitoron a vétel:

- Ellenőrizze, hogy megfelelően csatlakozik-e az antenna a monitorhoz.
- A hangszórók, földelés nélküli audio eszközök, neonlángok, magas épületek és egyéb nagyméretű tárgyak befolyásolhatják a vétel minőségét. Ha lehetséges, próbálkozzon a vételi minőség javításával az antenna átirányításával vagy eszközök áthelyezésével a monitor közeléből.
- Ha csak az egyik csatorna vétele gyenge, finomhangolja a csatornát.

A csatlakoztatott eszközök képminősége gyenge:

- Ellenőrizze, hogy az eszközök megfelelően vannak-e csatlakoztatva.
- Ellenőrizze, hogy helyesen történt-e meg a kép beállítása.

A monitor nem mentette a képbeállításokat:

- Ellenőrizze, hogy a monitor helyét otthonra állította-e. Ez az üzemmód lehetővé teszi a beállítások módosítását és mentését.

A kép nem fér el a képernyőn, azaz túl nagy vagy túl kicsi:

- Próbáljon más képformátumot használni.

A kép rossz helyen van:

- Előfordulhat, hogy egyes eszközök képjele nem illeszkedik helyesen a képernyőhöz. Ellenőrizze az eszköz jelkimenetét.

Hangproblémák

Van kép, de nincs hang a monitoron:



Megjegyzés

- Amennyiben nincs bemeneti audiojel, a monitor automatikusan kikapcsolja az audiokimenetet - ez nem a meghibásodás jele.
- Győződjön meg arról, hogy minden kábel megfelelően csatlakozik.
- Győződjön meg arról, hogy a hangerő nem „0” értéken van.
- Ellenőrizze, hogy nincs-e elnémítva a hang.

Van kép, de a hang minősége gyenge:

- Ellenőrizze, hogy helyesen történt-e meg a hang beállítása.

Van kép, de csak az egyik hangszóróból hallható hang:

- Győződjön meg arról, hogy a balansz középre van állítva.

HDMI csatlakozási problémák

Problémák vannak a HDMI eszközökkel:

- Vegye figyelembe, hogy a HDCP-támogatás miatt késéssel jelenhet meg a HDMI-eszköz tartalma a monitoron.
- Ha a monitor nem ismeri fel a HDMI-eszközt és nincs kép, próbálkozzon a forrás váltásával az egyik eszközről a másikra, majd vissza.
- Ha akadozik a hang, ellenőrizze, hogy helyesen van-e beállítva a HDMI eszköz kimenete.
- Ha HDMI-DVI adaptert vagy HDMI-DVI kábelt használnak, győződjön meg arról, hogy kiegészítő audiokábel csatlakoztattak ide: **PC AUDIO IN** (csak mini-jack).

Számítógépes csatlakozási problémák

A számítógép kijelzése a monitoron nem stabil:

- Ellenőrizze, hogy támogatott képfelbontását és képfrissítési gyakoriságot állított-e be a számítógépen.
- Állítsa a monitor képformátumát nem méretezettre.

Kapcsolatfelvétel

Ha nem sikerül megoldania a problémát, tekintse meg a monitorra vonatkozó GYIK fejezetet a www.philips.com/support oldalon. Ha a probléma továbbra is fennáll, lépjen kapcsolatba az Ön országa szerinti Philips Ügyfélszolgálattal, amelynek elérhetőségét a jelen felhasználói kézikönyvben megtalálhatja.



Figyelem

- Ne kísérelje meg a monitor sajátkezü javítását! Ez súlyos személyi sérülést, a monitor visszafordíthatatlan károsodását vagy garanciavesztést okozhat!



Megjegyzés

- Jegyezze le a monitor típus- és gyártási számát, mielőtt felveszi a kapcsolatot a Philips-szel. Ezek a számok a monitor hátlapján és a csomagoláson található.



Verzió: M5241TEE1T

© 2013 Koninklijke Philips Electronics N.V. Minden jog fenntartva!

A műszaki adatok előzetes értesítés nélküli megváltozhatnak.

A Philips és a Philips pajzs embléma a Koninklijke Philips Electronics N.V. bejegyzett védjegyei és felhasználásuk a Koninklijke Philips Electronics N.V. engedélyével történik.

www.philips.com