

221TE5

241TE5

Suomi



www.philips.com/welcome

FI	Ilmoitus ja tärkeitä tietoja	2
	Käyttöopas	5
	Ongelmatilanteet	35

PHILIPS



Country	Code	Telephone number	Tariff
Austria	+43	0810 000206	€ 0.07
Belgium	+32	078 250851	€ 0.06
Denmark	+45	3525 8761	Local call tariff
Finland	+358	09 2290 1908	Local call tariff
France	+33	082161 1658	€ 0.09
Germany	+49	01803 386 853	€ 0.09
Greece	+30	00800 3122 1223	Free of charge
Ireland	+353	01 601 1161	Local call tariff
Italy	+39	840 320 041	€ 0.08
Luxembourg	+352	26 84 30 00	Local call tariff
The Netherlands	+31	0900 0400 063	€ 0.10
Norway	+47	2270 8250	Local call tariff
Poland	+48	0223491505	Local call tariff
Portugal	+351	2 1359 1440	Local call tariff
Spain	+34	902 888 785	€ 0.10
Sweden	+46	08 632 0016	Local call tariff
Switzerland	+41	02 2310 2116	Local call tariff
United Kingdom	+44	0207 949 0069	Local call tariff

Rekisteröi tuotteesi saadaksesi tukea osoitteesta
www.philips.com/welcome

Nämä tiedot ovat oikeita painoajankohtana. Katso päivitetty tiedot osoitteesta www.philips.com/support.

Sisältö

1	Huomautus	2
2	Tärkeää	3
	Päivitetyn käyttöopas verkossa	4
3	Aloituspöytä ja laitteiden liittäminen	5
	Takaliitäntä	5
	Sivuliitäntä	6
	Käytä Conditional Access Module (CAM) -moduulia	7
	Käytä Philips EasyLink -toimintoa	7
4	Ohjaimet	9
	Sivuohjauispainikkeet	9
	Kaukosäädin	10
5	Ala käyttää	11
	Näytön kytkeminen päälle/pois tai valmiustilaan	11
	Kanavien vaihtaminen	12
	Liitettyjen laitteiden katsominen	12
	Säädä näytön äänenvoimakkuutta	13
6	Tuotetiedot	14
	Kuva/Näyttö	14
	Tuetut näyttötarkkuudet	14
	Ääni	14
	Mukavuus	14
	Jalusta	14
	Viritin/Vastaanotto/Lähetys	15
	Liitäntä	15
	Virta	15
	Mitat	15
	Paino	15
	Lisävarusteet	15
	Tuetut näytön kiinnitykset	15

7	TV/Kanava-asennus	16
	Kanavien automaattinen asetus	16
	Kanavien asentaminen manuaalisesti	17
	Kanavien uudelleennimeäminen	17
	Kanavien uudelleenjärjestäminen	18
	Digitaalisen vastaanototon testaus	18

8	Asetukset	19
	TV-valikkojen käyttö	19
	Kuva- ja ääniasetusten muuttaminen	19
	Yleisvalikon käyttö	21
	Lisä-teksti-TV-ominaisuuksien käyttö	22
	Suosikkikanavaluetteloiden luominen ja käyttö	23
	Elektronisen ohjelmaoppaan käyttö	24
	TV:n kellon näyttäminen	24
	Ajastimien käyttö	25
	Sopimattoman sisällön lukitseminen	26
	Kielen muuttaminen	26
	TV-ohjelmiston päivittäminen	27
	TV:n esiasetusten muuttaminen	28
	Käynnistä TV-esittely	29
	TV:n nollaaminen tehdasasetuksiin	29

9	Multimedia	30
	USB-tallennusvälineiden valokuvien, musiikin ja videoitten toistaminen	30

10	Pikselikäytäntö	32
-----------	------------------------	-----------

11	Vianmääritys	35
	Yleiset näyttöongelmat	35
	TV-kanavaongelmat	35
	Kuvaongelmat	35
	Ääniongelmät	36
	HDMI-yhteysongelmat	36
	Tietokoneyhteysongelmat	36
	Ota yhteyttä meihin	36

1 Huomautus

2013 © Koninklijke Philips Electronics N.V.
Kaikki oikeudet pidätetään.

Philips ja Philips Shield Emblem ovat Koninklijke Philips Electronics N.V:n rekisteröityjä tavaramerkkejä ja niitä käytetään Koninklijke Philips Electronics N.V:n myöntämällä lisenssillä.

Tekniset tiedot voivat muuttua ilman eri ilmoitusta.

Takuu

- Loukkaantumisvaara, näytölle koituvaa vahinko tai takuun raukeaminen! Älä koskaan yritä korjata näyttöä itse.
- Käytä näyttöä ja lisävarusteita ainoastaan valmistajan tarkoittamalla tavalla.
- Kaikki toiminta, joka on nimenomaisesti kielletty tässä käyttöoppaassa tai kaikki säädöt ja kokoonpanotoimenpiteet, joita ei ole suositeltu tai valtuutettu tässä käyttöoppaassa, mitätöivät takuun.
- Takuun voimassaoloaika alkaa siitä päivästä, jolloin näyttö on ostettu. Kahden vuoden takuuajana näyttö vaihdetaan vähintään samantasoiseen laitteeseen, jos siinä ilmenee takuun piiriin kuuluvia vikoja.

Pikselien ominaisuudet

Tässä näyttötuotteessa on suuri määrä värillisiä pikseleitä. Vaikka laitteessa on tehollisia pikseleitä 99,999 % tai enemmän, mustia pisteitä tai kirkkaita valopisteitä (punaisia, vihreitä tai sinisiä) voi esiintyä pysyvästi näytöllä. Tämä on näytön rakenteellinen ominaisuus (teollisuuden alan yleisten standardien mukaan) eikä toimintahäiriö. Katso lisätietoja tämän käyttöoppaan Pikselikäytäntö-osasta.

Virtasulake (vain Iso-Britannia)

Tähän TV-näyttöön on liitetty hyväksytty, vaihtuva pistoke. Jos virtasulake on vaihdettava, se on vaihdettava samanarvoiseen kuin sulakkeeseen on merkitty (esim. 10 A).

- 1 Irrota sulakekansi ja sulake.
- 2 Vaihotosulakkeen on oltava BS 1362 -normin mukainen ja sillä on oltava ASTA-hyväksynnän ilmaiseva merkki. Jos sulake katoaa, ota yhteys jälleenmyyjään oikean sulaketyypin varmistamiseksi.
- 3 Aseta sulakekansi takaisin paikoilleen. Jotta EMC-direktiivin mukaisuus säilyisi, tämän tuotteen virtasulaketta ei saa irrottaa virtajohdosta.

Tekijänoikeudet



VESA, FDMI ja VESA-kiintisyhteensopivuuslogo ovat Video Electronics Standards Associationin tavaramerkkejä.

® Kensington ja Micro Saver ovat ACCO World Corporationin rekisteröityjä Yhdysvaltalaisia tavaramerkkejä, joille on myönnetty rekisteröinti ja niillä on vireillä hakemuksia muissa maissa eri puolilla maailmaa.



Valmistettu Dolby Laboratoriesin lisenssillä. Dolby ja kaksois-D-symboli ovat Dolby Laboratoriesin tavaramerkkejä.

2 Tärkeää

Lue ymmärryksellä kaikki ohjeet ennen kuin käytät näyttöä. Jos ilmenee ohjeiden noudattamattomuudesta johtuvia vahinkoja, takuu ei korvaa niitä.

Turvallisuus

- Sähköiskun tai tulipalon vaara!
 - Älä altista näyttöä sateelle tai vedelle. Älä koskaan aseta nestettä sisältäviä astioita, kuten maljakkoja, lähelle näyttöä. Jos nesteitä valuu näytön päälle tai sisään, irrota näyttö heti verkkovirrasta. Ota yhteys Philipsin asiakaspalveluun näytön tarkistamiseksi ennen käyttöä.
 - Älä koskaan aseta näyttöä, kaukosäädintä tai paristoja lähelle avotulta tai muita lämmönlähteitä, mukaan lukien suora auringonpaiste. Tulipalon estämiseksi pidä kynttilät tai muu avotuli aina etäällä näytöstä, kaukosäätimestä ja paristoista.
- 
- Älä koskaan laita esineitä tuuletusrakoihin tai muihin näytön aukkoihin.
- Kun näyttöä käännetään, varmista, ettei virtajohtoon kohdistu rasitusta. Virtajohtoon kohdistuva rasitus voi löysentää liitäntöjä ja aiheuttaa valokaaren.
- Oikosulun tai tulipalon vaara!
 - Älä koskaan altista kaukosäädintä tai paristoja sateelle, vedelle tai liialliselle kuumuudelle.
 - Älä kohdista voimaa virtapistokkeisiin. Löysät pistokkeet voivat aiheuttaa valokaaren tai tulipalon.

- Vamman tai näytön vahingoittumisen vaara!
 - Yli 25 kg painavan näytön nostamiseen ja kantamiseen vaaditaan kaksi henkilöä.
 - Jos kiinnität näytön telineeseen, käytä vain toimitukseen kuuluvaa telinettä. Kiinnitä teline näyttöön tiukasti. Aseta näyttö tasaiselle, tukevalle alustalle, joka kestää näytön ja telineen yhdistetyn painon.
 - Jos kiinnität näytön seinään, käytä vain seinäkiinnitystä, joka kantaa näytön painon. Kiinnitä seinään seinäkiinnitys, joka kestää näytön ja seinäkiinnityksen yhdistetyn painon. Koninklijke Philips Electronics N.V. ei ota vastuuta epäasianmukaisesta seinäkiinnityksestä johtuvista vammoista, loukkaantumisista tai vahingoista.
- Lasten vahingoittumisen vaara! Noudata näitä varotoimia estääksesi näyttöä kaatumasta ja aiheuttamasta vammoja lapsille:
 - Älä koskaan aseta näyttöä tasolle, jota peittää liina tai muu materiaali, jonka voi vetää pois.
 - Varmista, ettei mikään näytön osa ulotu tason reunan yli.
 - Älä aseta näyttöä korkean huonekalun päälle (kuten kirjahylly) ankkuroimatta sekä huonekalua että näyttöä seinään tai sopivaan tukeen.
 - Varoita lapsia vaaroista, jotka liittyvät kiipeämiseen huonekalulle näyttöön ylettämiseksi.
- Ylikuumenemisen vaara! Älä koskaan asenna näyttöä suljettuun tilaan. Jätä aina näytön ympärille vähintään 10 cm tilaa tuuletusta varten. Varmista, etteivät verhot tai muut esineet peitä näytön tuuletusaukkoja.
- Näytön vahingoittumisen vaara! Varmista ennen näytön liittämistä pistorasiaan, että sen jännite vastaa näytön taakse painettua arvoa. Älä koskaan liitä näyttöä pistorasiaan, jossa on eri jännite.

- Vamman, tulipalon tai virtajohdon vahingoittumisen vaara! Älä koskaan aseta näyttöä tai muita esineitä virtajohdon päälle.
- Voidaksesi irrottaa helposti näytön virtajohdon pistorasiasta, varmista, että sinulla on aina helppo pääsy pistorasiaan.
- Kun irrotat virtajohdon, vedä aina pistokkeesta, älä koskaan kaapelista.
- Irrota aina näytön virtajohto ja antenni pistorasiasta ennen ukonilmaa. Älä koskaan kosketa ukonilman aikana mitään näytön osaa, virtajohtoa tai antennikaapelia.
- Kuulovamman vaara! Vältä käyttämästä korvakuulokkeita korkeilla äänenvoimakkuuksilla tai pitkiä aikoja.
- Jos näyttöä on kuljetettu alle 5°C:n lämpötilassa, pura näyttö pakkauksesta ja odota, kunnes näytön lämpötila kohoaa huonelämpötilaan ennen kuin liität näytön pistorasiaan.

Kuvaruudusta huolehtiminen

- Vältä liikkumattomia kuvia niin paljon kuin mahdollista. Liikkumattomat kuvat ovat kuvia, jotka pysyvät näytöllä liikkumatta pitkiä aikoja. Esimerkkejä: kuvaruutuvalikot, mustat palkit ja aikanäytöt. Jos sinun on käytettävä liikkumattomia kuvia, pienennä näytön kontrastia ja kirkkautta välttääksesi näytön vahingoittumisen.
- Irrota näyttö pistorasiasta ennen puhdistamista.
- Puhdista näyttö ja kotelo pehmeällä, kostealla liinalla. Älä koskaan käytä aineita, kuten alkoholia, kemikaaleja tai kotitalouspuhdistusaineita näytön puhdistamiseen.
- Näyttöruudun vahingoittumisen vaara! Älä koskaan kosketa, työnnä, hiero tai iske näyttöä millään esineellä.
- Vältä väärinkäyttöä ja värin haalistumista, pyyhi vesipisarot pois niin pian kuin mahdollista.

Kierrätys



Näyttösi on valmistettu korkealaatuisista materiaaleista ja osista, jotka voidaan kierrättää ja käyttää uudelleen. Katso lisätietoja kierrätysohjelmastamme osoitteesta www.philips.com/about/sustainability/recycling. Tuotteeseen kiinnitetty yli rästetty pyörällinen roskaäiliösymboli tarkoittaa, että tuote on euroopalaisen direktiivin 2002/96/EY alainen:



Tuotetta ei saa hävittää tavallisen kotitalousjätteen mukana. Ota selvää sähkö- ja elektroniikkaromun erillistä keräilyä koskevista paikallisista määräyksistä. Käytöstä poistetun tuotteen sääntöjenmukainen hävittäminen vähentää ympäristö- ja terveyshaittoja. Tuotteessasi on paristoja, jotka kuuluvat 2006/66/EY direktiivin piiriin. Niitä ei saa hävittää talousjätteiden mukana. Ota selvää paikallisista paristojen keräystä koskevista säännöistä. Paristojen sääntöjenmukainen hävittäminen vähentää ympäristö- ja terveyshaittoja.

Päivitetyn käyttöopas verkossa

Käyttöoppaan sisältöä voidaan muuttaa. Katso osoitteesta www.philips.com/support uusimmat käyttöopastiedot.

3 Aloitusopas ja laitteiden liittäminen

Onneksi olkoon ostoksestasi ja tervetuloa Philipsiin! Voidaksesi hyötyä Philipsin tarjoamasta tuesta, rekisteröi tuotteesi osoitteessa www.philips.com/welcome.

Tässä osassa kuvataan kuinka erilaisia, erilaisilla liittimillä ja lisäosilla varustettuja laitteita liitetään esimerkinomaisesti pikaoppaassa.

Huomautus

- Erityyppisiä liittimiä voidaan käyttää laitteen liittämiseen näytön käytettävyyden ja tarpeitteesi mukaan.

Takaliitäntä

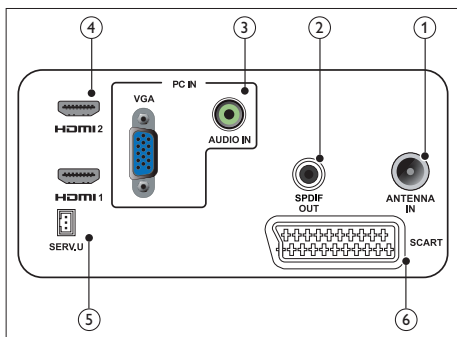

① TV-ANTENNI

Signaalitulo antennista, kaapelista tai satelliitista.

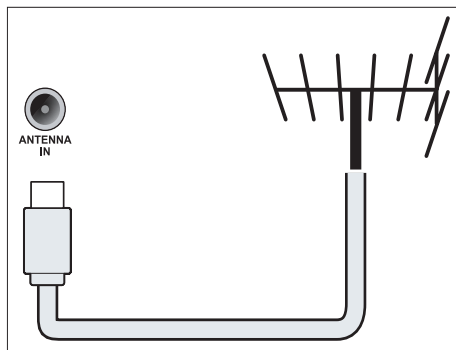

② SPDIF OUT

Digitaalinen audiolähtö kotiteatteriin ja muihin digitaalisiin audiojärjestelmiin.

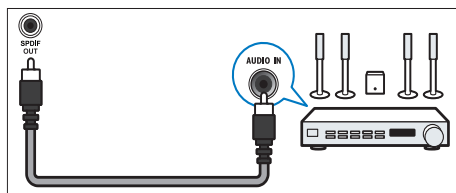

③ PC IN (VGA ja AUDIO IN)

Audio- ja videotulo tietokoneesta.

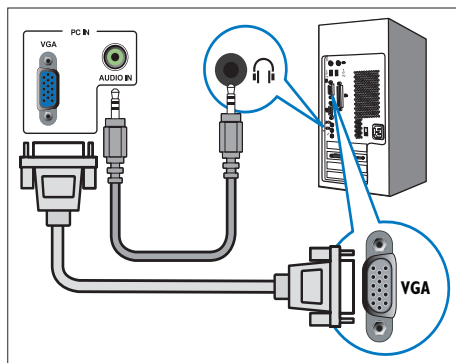

Liitäntä VGA:n kautta vaatii lisäaudiokaapelin.

④ HDMI

Digitaalinen audio- ja videotulo digitaalisista teräväpiirtolaitteista, kuten Blu-ray-soittimista.

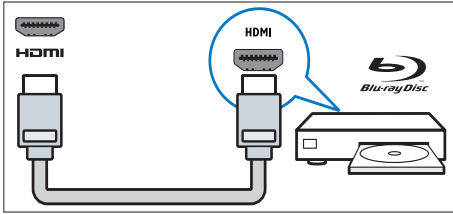

⑤ SERV. U

Vain huoltohenkilöstölle.

⑥ SCART (RGB / CVBS)

Analoginen audio- ja videotulo analogisesta tai digitaalisesta laitteesta, kuten DVD-soittimista tai pelikonsoleista.

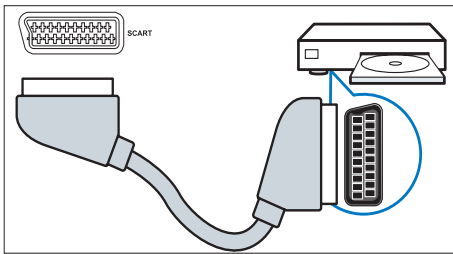

Sivuliitäntä

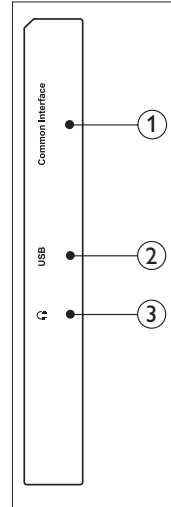

① YLEINEN KÄYTTÖLIITTYMÄ (CI)

Korttipaikka Conditional Access Module (CAM) -moduulille.

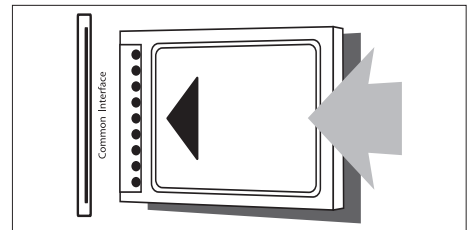

② USB

Musiikkia, valokuvia ja videota varten

③ KUULOKKEET

Audiotulo kuulokkeisiin.

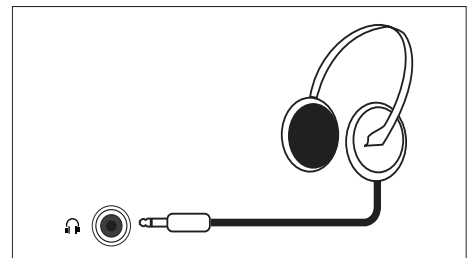

Käytä Conditional Access Module (CAM) -moduulia

Digitaaliset TV-palveluntarjoajat tarjoavat Conditional Access Module (CAM) -moduulin digitaalisten TV-kanavien dekodamiseen.



Huomautus

- Katso palveluntarjoajalta saamastasi dokumentaatiosta kuinka älykortti asetetaan Conditional Access Module (CAM) -moduuliin.

Liitä ja aktivoi CAM-moduuli



Vaara

- Noudata alla olevia ohjeita. CAM-moduulin väärä liittäminen voi vahingoittaa sekä CAM-moduulia että TV-vastaanotinta.

1. Sammuta TV ja irrota se pistorasiasta.
2. Noudattaen CAM-moduulin painettuja ohjeita, liitä CAM-moduuli TV:n sivulla olevaan **YLEINEN KÄYTTÖLIITTYMÄ** (CI) -paikkaan.
3. Työnnä CAM-moduuli niin pitkälle kuin se menee.
4. Liitä TV-vastaanotin uudelleen pistorasiaan.
5. Käynnistä TV ja odota, että CAM-moduuli aktivoituu. Tämä voi kestää useita minuutteja. Älä irrota CAM-moduulia korttipaikasta, kun se on käytössä – tämä deaktivoi digitaaliset palvelut.

Käytä CAM-palveluita

1. Liitä ja aktivoi CAM-moduuli.
2. Paina **OPTIONS** -painiketta.
3. Valitse **[Yleinen käyttöliittymä]**.
 - ↳ Digitaalisen TV-palveluntarjoajan sovellukset tulevat näkyviin.



Huomautus

- Tämä valikkovaihtoehto on käytettävissä vain, jos CAM-moduuli on liitetty ja aktivoitu oikein.

Käytä Philips EasyLink -toimintoa

Ota eniten irti HDMI-Consumer Electronic Control (CEC) -yhteensopivasta laitteestasi Philipsin EasyLinkin parannetuilla ohjausominaisuuksilla.

Voidaksesi ottaa Philips EasyLinkin käyttöön, sinun on:

- Liitettävä HDMI-CEC-yhteensopiva laite HDMI:llä
- Määritettävä HDMI-CEC-yhteensopiva laite oikein
- Kytettävä EasyLink päälle



Huomautus

- EasyLink-yhteensopiva laite on kytkettävä päälle ja valittava lähteeksi.
- Philips ei takaa 100 %:sta keskenään toimimista kaikilla HDMI CEC -laitteilla.

Kytke EasyLink päälle tai pois

Kun toistat HDMI-CEC-yhteensopivaa laitetta, TV kytkeytyy päälle valmiustilasta ja oikealle lähteelle.



Huomautus

- Jollet aio käyttää Philips EasyLink -toimintoa, kytke se pois päältä.

1. Paina -painiketta.
2. Valitse **[Asetukset] > [TV-asetukset] > [EasyLink] > [EasyLink]**.
3. Valitse **[Päälle]** tai **[Pois]** ja paina **OK**-painiketta.

Aseta TV-kaiuttimet EasyLink-tilaan

Jos liität HDMI-CEC-yhteensopivan laitteen, jossa on kaksi kaiutinta, voit valita kuunteletko TV:tä niillä TV:n omien kaiuttimien asemesta.

Jos haluat EasyLink-yhteensopivasta kotiteatterista sisältöä toistaessasi mykistää TV-kaiuttimet automaattisesti, kytke päälle EasyLink-tila.

1. Liitä HDMI-CEC-yhteensopiva laite HDMI-liitäntään.
2. Liitä audiokaapeli SPDIF OUT -liitännästä EasyLink-yhteensopivaan AUDIO IN -liitäntään (katso "Takaliitäntä" sivulla 5).
3. Määritä HDMI-CEC-yhteensopiva laite oikein (katso ohje laitteen käyttöoppaasta).
4. Paina -painiketta.
5. Valitse **[Asetukset] > [TV-asetukset] > [EasyLink] > [EasyLink]**.
6. Valitse **[Päälle]** ja paina **OK**-painiketta.
7. Valitse **[TV-kaiuttimet]** ja paina **OK**-painiketta.
8. Valitse yksi seuraavista ja paina **OK**-painiketta.
 - **[Pois]:** Kytke TV-kaiuttimet pois päältä.
 - **[Päälle]:** Kytke TV-kaiuttimet päälle.
 - **[EasyLink]:** Virtauta TV-audiota liitetyn HDMI-CEC-laitteen kautta. Vaihda TV-audio liitettyyn HDMI-CEC-audiolaitteeseen säätövalikon kautta.



Huomautus

- Voit mykistää TV-kaiuttimet valitsemalla **[TV-kaiuttimet] > [Pois]**.

Valitse kaiutinlähtö Säättäminen-valikolla

Jos **[EasyLink]** on valittu, käytä säätövalikkoa TV-audion vaihtamiseen.

1. Kun katsot TV:tä, paina  **ADJUST**.
2. Valitse **[Kaiutin]** ja paina **OK**.
3. Valitse yksi seuraavista ja paina **OK**-painiketta:
 - **[TV]:** Päällä oletuksena. Virtauta TV-audiota TV:n ja liitetyn HDMI-CEC-audiolaitteen kautta, kunnes liitetty laite kytkeytyy järjestelmäaudio-ohjaukseen. TV-audiota virtautetaan sen jälkeen liitetyn laitteen kautta.
 - **[Vahvistin]:** Virtauta audiota liitetyn HDMI-CEC-laitteen kautta. Jos järjestelmäaudiotila ei ole otettu laitteessa käyttöön, audion suoratoisto jatkuu TV-kaiuttimista.

4 Ohjaimet

Sivuohjauspainikkeet

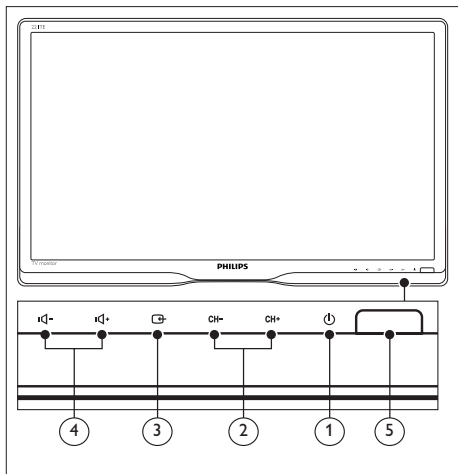

- ① **⏻ VIRTA:** Kytke näyttö päälle tai pois päältä. Monitorin virta ei mene kokonaan pois päältä, jollei sen virtajohtoa irroteta pistorasiasta.
- ② **CH +/-:** Vaihtaa seuraavalle tai edelliselle kanavalle.
- ③ **📺 LÄHDE:**
Tulolähteen valintaan.
Palauttaa edelliseen näyttöön tai sulkee kuvaruutuvalikon.
- ④ **🔊 / 🔊+ :** Suurentaa tai pienentää äänenvoimakkuutta.
- ⑤ **Virran merkkivalo:**
Punainen LED: Kaukosäädin-valmiustila. /
Tietokone-valmiustila.

Kaukosäädin

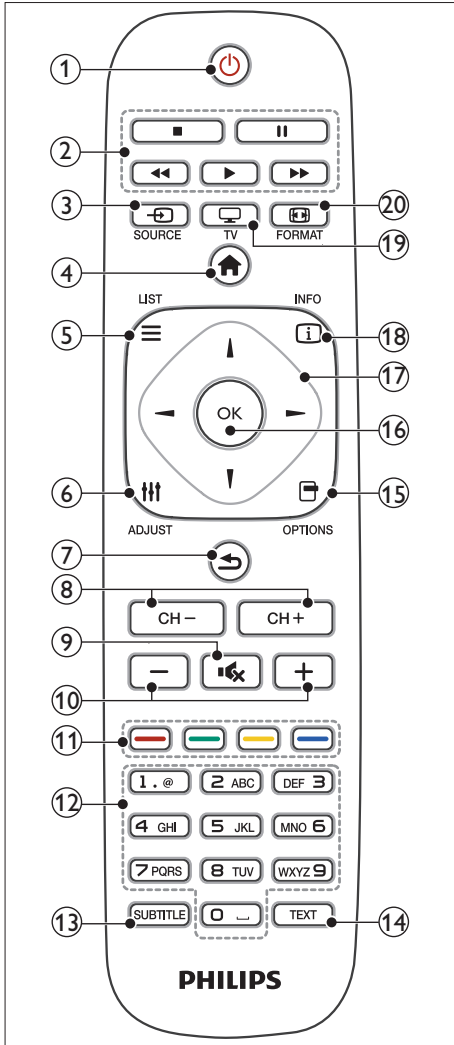

- ① **⏻ (Valmiustila-Päällä)**
- Kytkee näytön valmiustilaan, jos näyttö on päällä.
 - Kytkee näytön päälle, jos näyttö on valmiustilassa.
- ② **Toistopainikkeet**
Ohjaa videota tai musiikkia.

- ③ **📺 SOURCE (LÄHDE)**
Valitsee liitettyt laitteet.
- ④ **🏠 (Koti)**
Aloitusvalikon käyttämiseen.
- ⑤ **☰ LIST (LUETELO)**
Käytä valikkoa TV-kanavaluettelon valitsemiseen.
- ⑥ **⏸ ADJUST (SÄÄTÖ)**
Käytä valikkoa asetusten säätämiseen.
- ⑦ **↶ (Takapaneeli)**
- Palauttaa edelliseen näyttöön.
 - Palauttaa viimeksi katsotulle kanavalle.
- ⑧ **CH - / CH +**
Kanavien vaihtamiseen.
- ⑨ **🔇 (Mykistys)**
Kytkee äänen Päälle tai Pois.
- ⑩ **+/- (Äänenvoimakkuus)**
Suurentaa tai pienentää äänenvoimakkuutta.
- ⑪ **Väripainikkeet**
Tehtävien tai asetusten valintaan.
- ⑫ **0-9 (Numeronäppäimet)**
Kanavan valintaan.
- ⑬ **SUBTITLE (TEKSTITYS)**
Ottaa tekstitykset käyttöön tai pois käytöstä.
- ⑭ **TEXT (TEKSTI)**
Ottaa teksti-TV:n käyttöön tai pois käytöstä.
- ⑮ **☑ OPTIONS (VALINTA)**
Käyttää nykyisen toiminnan tai valinnan vaihtoehtoja.
- ⑯ **OK**
Vahvistaa syötteen tai valinnan.
- ⑰ **▲ ▼ ◀ ▶ (Navigointipainikkeet)**
Valikoissa ja valintakohteissa siirtymiseen.
- ⑱ **📺 TV**
Vaihda lähde TV:n katsomiseksi.
- ⑳ **🖼️ FORMAT (KUVASUHDE)**
Kuvamuodon muuttamiseen.

5 Ala käyttää

Tässä osassa neuvotaan näytön perustoimintojen käyttöä.

Näytön kytkeminen päälle/ pois tai valmiustilaan

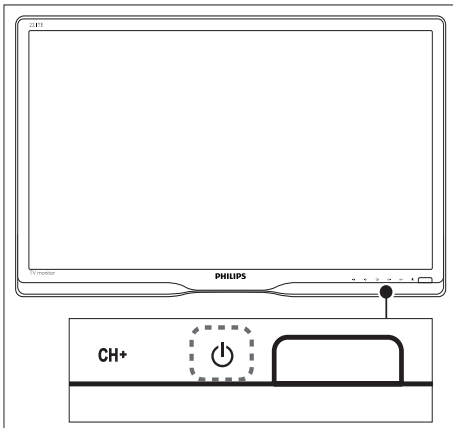
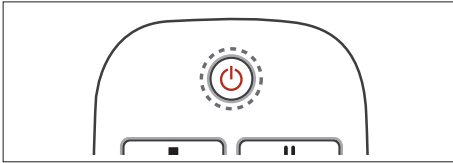

Päälle kytkeminen

- Jos valmiustilan merkkivalo ei pala, paina etukehyksen alla olevaa **POWER** -painiketta.
- Jos valmiustilan merkkivalo palaa punaisena, paina kaukosäätimen **(Standby-On)** -painiketta.

Vaihtaminen valmiustilaan

- Paina kaukosäätimen **(Standby-On)** -painiketta.
 - ↳ Valmiustilan merkkivalo vaihtuu punaiseksi.

Sammuttaminen

- Paina etukehyksen alla olevaa **POWER**-painiketta.
 - ↳ Valmiustilan merkkivalo sammuu.



Vihje

- Vaikka näyttö kuluttaa valmiustilassa hyvin vähän sähköä, sen kulutus kuitenkin jatkuu. Kun näyttöä ei käytetä pitkään aikaan, irrota näytön virtakaapeli pistorasiasta.



Huomautus

- Jollet löydä kaukosäädintä ja haluat kytkeä näytön päälle valmiustilasta, paina etukehyksen alla olevaa **POWER** -painiketta.

Kanavien vaihtaminen

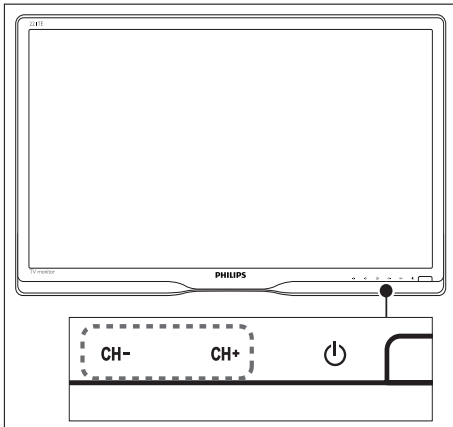
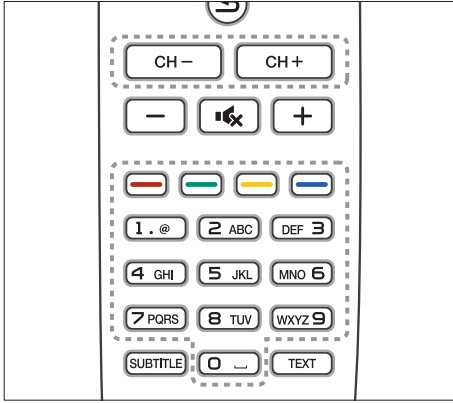

- Paina **CH +/-** -painiketta tai anna kanavanumero kaukosäätimen numeronäppäimillä.
- Paina monitorin edessä olevaa **CH +/-** -painiketta.

Liitettyjen laitteiden katsominen

Huomautus

- Kytke liitetty laite päälle ennen sen valintaa näytön lähteeksi.

LÄHDE-painikkeesta valitseminen

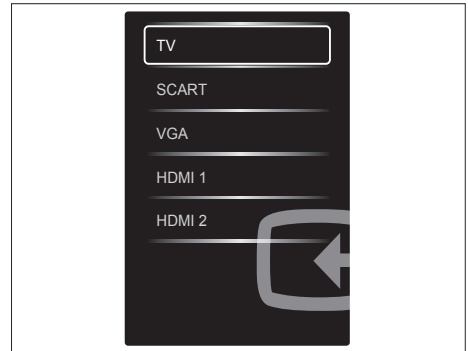
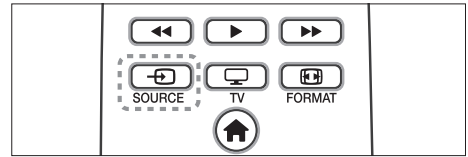



1. Paina **SOURCE** -painiketta lähdeluettelon näyttämiseksi.
↳ Lähdeluettelo tulee näkyviin.
2. Valitse laite painamalla **SOURCE** -, **▲**- tai **▼**-painiketta.
3. Vahvista valinta painamalla **OK**-painiketta.

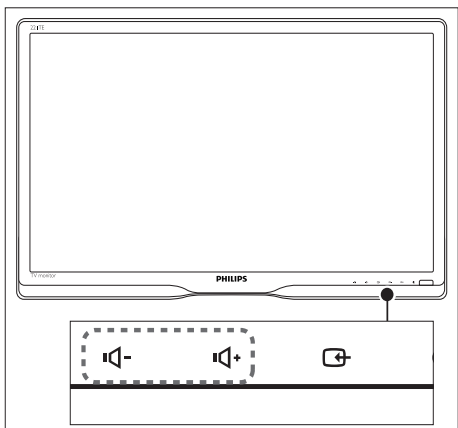

Säädä näytön äänenvoimakkuutta



Äänenvoimakkuuden säätämiseen ylös tai alas

- Paina kaukosäätimen +/--painiketta.
- Paina monitorin edessä olevia  /  -painikkeita

Äänen mykistämiseen ja palauttamiseen

- Mykistä ääni painamalla -painiketta.
- Paina -painiketta uudelleen äänen palauttamiseksi.

6 Tuotetiedot

Tuotetietoja voidaan muuttaa ilman ilmoitusta. Katso yksityiskohtaiset tuotetiedot osoitteessa www.philips.com/support.

Kuva/Näyttö

- Nestekidenäyttötyyppi: TFT-LCD
- Taustavalotyyppi: W-LED-järjestelmä
- Näyttöruudun halkaisija:
 - 221TE5: 21,5 tuumaa / 54,6 cm
 - 241TE5: 23,6 tuumaa / 59,9 cm
- Kuvasuhde: 16:9, Laajakuva
- Paneelin kuvatarkkuus: 1920 x 1080
- Vasteaika (tyypillinen): 5 ms
- Kirkkaus: 250 cd/m²
- SmartContrast: 20000000:1
- Katselukulma: 170° (V) / 160° (P),
@ C/R > 10
- Kontrastisuhde (tyyp.): 1000:1
- Kuvan parannus: Progressiivinen skannaus
- Näyttöruudun parannus: Heijastusta estävästi päällystetty näyttö

Tuetut näyttötarkkuudet

Tietokonemuodot

Tarkkuus	Virkistystaajuus
Optimaalinen 1920 x 1080	60 Hz

Videomuodot

Tarkkuus	Virkistystaajuus
480i	60Hz
480p	60Hz
576i	50Hz
576p	50Hz
720p	50, 60 Hz
1080i	50, 60 Hz
1080p	24, 50, 60 Hz

Ääni

- Antoteho (RMS): 3 W x 2
- Äänenparannus: Incredible Surround, Smart Sound
- Äänijärjestelmä: Mono, Stereo, Nicam Stereo

Mukavuus

- Helppo asennus: Plug & Play, Automaattinen viritysjärjestelmä (ATS)
- Helppo käyttö: Kuvaruutuvalikko, Ohjelmaluettelo, Sivusäädin
- Kaukosäädintyyppi: Philips-kaukosäädin
- Kuvaruutuvalikkokielet: Bulgaria, Kroatia, tšekki, Tanska, Hollanti, Englanti, Eesti, Suomi, Ranska, Saksa, Kreikka, Unkari, Italia, Kazakki, Latvia, Liettua, Norja, Portugali, Puola, Romania, Venäjä, Serbia, Slovaki, Slovenia, Espanja, Ruotsi, Turkki, Ukraina
- Muut mukavuudet: VESA-kiinnitys (75 x 75 mm)
- Kuvasuhteen säädöt: 4:3, Movie 14:9, Movie 16:9, Tekst. zoom., Superzoomaus, Laajakuva, Auton. (WSS)
- SmartPicture: Oma, Eloisa, Luonnollinen, Elokuva, Peli, Energisäästö, Vakio, Valokuva, Oma asetus
- SmartSound: Oma, Vakio, Uutiset, Elokuva, Peli, Draama, Urheilu
- Teksti-tv: 1000 sivua Smart Text

Jalusta

- Kallistus: 0/+15 astetta

Viritin/Vastaanotto/Lähetys

- Antennitulo: 75 ohmia koaksiaali (IEC75)
- TV-järjestelmä: PAL I, PAL B/G, PAL D/K, SECAM B/G, SECAM D/K, SECAM L/L'
- Videotoisto: NTSC, PAL, SECAM
- Viritinnäyttö: PLL
- CI/CI+: kyllä (Burn CI+ key in set)
- Digitaalinen TV: DVB-C, DVB-T
- MHEG-5 v1.06
- MPEG-2-, MPEG-4-tuki
- Viritinkaistat: Hyperband, S-Channel, UHF, VHF

Liitäntä

- Ext @ sivu: CI+, USB x 1 (Musiikki/Valokuvat/Video), Kuulokkeet x 1
- Ext @ taka: D-sub x 1, HDMI (1.4a) x 2, PC audio in x 1, Scart x 1, SPDIF out x 1 (RCA), Viritin x 1

Virta

- Päällä-tila:
 - 221TE5: 27W (tyyp.) / 36 W (maks.)
 - 241TE5: 31W (tyyp.) / 40 W (maks.)
- Pois-tila: 0,3 W (tyypillinen)
- Valmiustila: 0,3 W (tyypillinen)
- Ympäristön lämpötila: 5 °C - 40 °C
- Verkkovirta: 100–240 V, 50-60 Hz

Mitat

- Pakkaus mm:nä (LxKxS):
 - 221TE5: 565 x 434 x 116 mm
 - 241TE5: 606 x 464 x 117 mm
- Tuote jalustan kanssa (mm):
 - 221TE5: 510,78 x 367,69 x 174,46 mm
 - 241TE5: 559,9 x 395,38 x 174,46 mm
- Tuote ilman jalustaa (mm):
 - 221TE5: 510,78 x 316,86 x 74,36 mm
 - 241TE5: 559,9 x 346,5 x 75,71 mm

Paino

- Tuote pakkauksen kanssa (kg):
 - 221TE5: 4,85 kg
 - 241TE5: 5,36 kg
- Tuote jalustan kanssa (kg):
 - 221TE5: 3,58 kg
 - 241TE5: 3,91 kg
- Tuote ilman jalustaa (kg):
 - 221TE5: 3,35 kg
 - 241TE5: 3,57 kg

Lisävarusteet

- Toimitukseen kuuluvat lisävarusteet: Virtajohto, Kaukosäädin (paristojen kanssa), Pikaopas, Käyttöopas, VGA-kaapeli

Tuetut näytön kiinnitykset

Hanki näytön kiinnitykseen Philips-näyttökiinnitys tai VESA-yhteensopiva näyttökiinnitys. Estääksesi kaapelien ja liittimien vahingoittumisen, varmista, että jätät vähintään 5,5 cm tyhjää tilaa näytön taakse.



Varoitus

- Noudata kaikkia näytön kiinnityksen mukana toimitettuja ohjeita. Koninklijke Philips Electronics N.V. ei ota vastuuta epäasianmukaisesta näytön kiinnityksestä johtuvista vammoista, loukkaantumisista tai vahingoista.

Näyttöruudun koko (tuumaa)	Vaadittu pikselikoko (mm)	Vaaditut kiinnityspultit
21,5	75 x 75	4 x M4
23,6	75 x 75	4 x M4

7 TV/Kanava-asennus

Kun teet ensimmäistä kertaa TV:n asetuksia, sinua kehoitetaan valitsemaan valikkokieli ja suorittamaan TV:n ja digitaalisten radiokanavien asennus (jos käytettävissä). Myöhemmin voit asentaa uudelleen ja hienosäätää kanavia.

Kanavien automaattinen asetus

Voit hakea ja tallentaa kanavia automaattisesti.

Vaihe 1: Valitse valikkokieli



1. Paina **↑**-painiketta.
2. Valitse **[Asetukset]** > **[TV-asetukset]** > **[Esiasetukset]** > **[Valikkokieli]** ja paina **OK**-painiketta.
3. Valitse kieli ja paina **OK**-painiketta.

Vaihe 2: Valitse maa

Valitse maa, johon TV asennetaan. Maassa käytettävissä olevat kanavat asennetaan TV-vastaanottimeen.

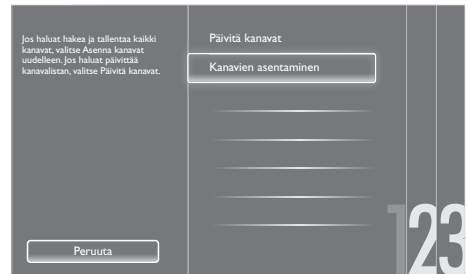

1. Paina **↑**-painiketta.
2. Valitse **[Asetukset]** > **[Hae kanavat]** ja paina **OK**-painiketta.
3. Valitse **[Kanavien asentaminen]** ja paina **OK**-painiketta.
↳ Maavalikko tulee näkyviin.
4. Valitse maa ja paina **OK**-painiketta.
↳ Kanavien ohjattu asennus alkaa.
5. Valitse **[Aloita]** ja paina **OK**.
↳ Kaikki käytettävissä olevat kanavat tallennetaan.
6. Lopeta painamalla **OK**-painiketta.

Päivitä kanaluettelo

Voit ottaa käyttöön kanavien automaattisen päivityksen TV:n ollessa valmiustilassa. TV-vastaanottimeen tallennetut kanavat päivitetään joka aamu lähetyksen kanavatietojen mukaisesti.

1. Paina **↑**-painiketta.
2. Valitse **[Asetukset]** > **[Kanava-asetukset]** > **[Kanavien asennus]** > **[Kanavien automaattinen päivitys]**.
3. Valitse **[Päälle]** ottaaksesi käyttöön automaattisen päivityksen tai valitse **[Pois]** ottaaksesi sen pois käytöstä.
4. Palaa painamalla **↵**-painiketta.

Kanavien asentaminen manuaalisesti

Tässä osassa kuvataan analogisten TV-kanavien manuaalinen haku ja tallennus.



Vaihe 1: Valitse järjestelmä

Huomautus

- Ohita tämä vaihe, jos järjestelmäasetukset ovat oikeat.

1. Paina **↑**-painiketta.
2. Valitse **[Asetukset] > [Kanava-asetukset] > [Kanavien asennus] > [Analoginen: manuaalinen antennin asennus] > [Järjestelmä]** ja paina **OK**-painiketta.
3. Valitse maasi tai alueesi mukainen järjestelmä ja paina **OK**-painiketta.

Vaihe 2: Hae ja tallenna uusia TV-kanavia

1. Paina **↑**-painiketta.
2. Valitse **[Asetukset] > [Kanava-asetukset] > [Kanavien asennus] > [Analoginen: manuaalinen antennin asennus] > [Haku]** ja paina **OK**-painiketta.
 - Jos tiedät kolminumeroisen kanavan taajuuden, voit antaa sen.
 - Suorita haku valitsemalla **[Haku]** ja painamalla **OK**-painiketta.

3. Kun kanava löytyy, valitse **[Valmis]** ja paina **OK**-painiketta.
 - Voit tallentaa kanavan uutena numerona valitsemalla **[Tall. uud. kanavaksi]** ja painamalla **OK**-painiketta.
 - Voit tallentaa kanavan aiemmin valittuna kanavana valitsemalla **[Tallenna nykyinen kanava]** ja painamalla **OK**-painiketta.

Vaihe 3: Analogisten kanavien hienoviritys

1. Paina **↑**-painiketta.
2. Valitse **[Asetukset] > [Kanava-asetukset] > [Kanavien asennus] > [Analoginen: Manuaalinen antennin asennus] > [Hienosäätö]** ja paina sitten **OK**-painiketta.
3. Hienosäädä kanavaa painamalla **▲ ▼**-painiketta.

Kanavien uudelleennimeäminen

Voit nimetä kanavia uudelleen. Nimi tulee näkyviin, kun valitset kanavan.



1. Kun katsot TV:tä, paina **OK**-painiketta.
 - ↳ Kanavamatriisivalikko tulee näkyviin.
2. Valitse uudelleennimettävä kanava.
3. Paina **☐ OPTIONS** -painiketta.
 - ↳ Kanavavalintavalikko tulee näkyviin.
4. Valitse **[Nim. kan. uu.]** ja paina **OK**-painiketta.
 - ↳ Tekstinsyöttöruutu tulee näkyviin
5. Valitse merkit painamalla **▲ ▼ ◀ ▶** -painikkeita ja paina **OK**-painiketta.
6. Kun kanavan nimi on valmis, valitse **[Valmis]** ja paina **OK**-painiketta.

Vihje

- Voit muuttaa ison kirjaimen pieneksi ja päin vastoin painamalla **[Aa]**-painiketta.

Kanavien uudelleenjärjestäminen

Kun olet asentanut kanavat, voit muuttaa niiden ilmestymisjärjestystä.

1. Kun katsot TV:tä, paina  **LIST**- tai **OK**-painiketta.
↳ Kanavamatriisivalikko tulee näkyviin.
2. Paina  **OPTIONS** -painiketta.
↳ Kanavavalintavalikko tulee näkyviin.
3. Valitse **[järjestä uud.]** ja paina **OK**-painiketta.
4. Valitse uudelleenjärjestettävä kanava ja paina **OK**-painiketta.
↳ Valittu kanava näkyy korostettuna.
5. Siirrä korostettu kanava uuteen sijaintiinsa ja paina **OK**-painiketta.
6. Paina  **OPTIONS**-painiketta.
7. Valitse **[Uusi järj. valmis]** ja paina **OK**-painiketta.

Digitaalisen vastaanoton testaus

Voit tarkistaa digitaalisten kanavien laadun ja signaalivoimakkuuden. Tämä mahdollistaa antennin ja satelliittilautasen uudelleen sijoittamisen ja testauksen.

1. Paina  -painiketta.
2. Valitse **[Asetukset]** > **[Kanava-asetukset]** > **[Kanavien asennus]** > **[Digitaalinen: vastaanottotesti]** ja paina **OK**-painiketta.
3. Valitse testattava taajuus ja paina **OK**-painiketta.
4. Valitse **[Haku]** ja paina **OK**-painiketta.
5. Kun kanava löytyy, valitse **[Tallenna]** ja paina **OK**-painiketta.

Huomaus

- Jos signaalin laatu ja voimakkuus ovat heikkoja, sijoita antenni tai satelliittilautanen uudelleen ja suorita testaus uudelleen.
- Jos digitaalisten lähetysten vastaanoton ongelmat eivät poistu, ota yhteys ammattiasentajaan.

8 Asetukset

Tässä luvussa kuvataan, kuinka asetuksia muutetaan ja toimintoja mukautetaan.

TV-valikkojen käyttö

Valikoilla voi asentaa kanavia, muuttaa kuva- ja ääniasetuksia ja käyttää muita ominaisuuksia.

1. Paina **↑**-painiketta.
↳ Valikkoruutu tulee näkyviin.

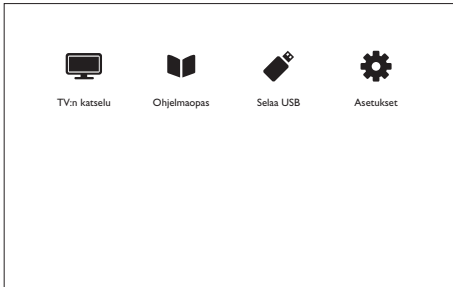

2. Valitse yksi seuraavista ja paina **OK**-painiketta.
 - **[TV:n katselu]:** Jos muu lähde kuin antenni on valittu, vaihda takaisin antennilähteeseen.
 - **[Ohjelmaopas]:** Käytä elektronista ohjelmaopasta.
 - **[Selaa USB]:** Jos USB-laite on liitetty, käytä sisältöselainta.
 - **[Asetukset]:** Käytä valikkoja kuva-, ääni- ja muiden asetusten muuttamiseen.
3. Lopeta painamalla **↑**-painiketta.

Kuva- ja ääniasetusten muuttaminen

Muuta kuva- ja ääniasetuksia itsellesi sopiviksi. Voit käyttää esimääritettyjä asetuksia tai muuttaa asetuksia manuaalisesti.

Huomautus

- Kun katsot TV:tä tai ulkoisia laitteita, paina **III ADJUST** ja valitse **[Smart-kuva]** tai **[Smart-ääni]** käyttääksesi kuvan ja äänen pika-asetuksia.

Kuva-asetusten manuaalinen säätäminen



1. Paina **↑**-painiketta.
2. Valitse **[Asetukset] > [TV-asetukset] > [Kuva]** ja paina **OK**-painiketta.
3. Valitse yksi seuraavista asetuksista ja paina **OK**-painiketta.
 - **[Smart-kuva]:** Esiasetettujen smart-kuva-asetusten käyttämiseen.
 - **[Nollaa]:** Tehtaan oletusasetuksiin nollaamiseen.
 - **[Kontrasti]:** Taustavalaistujen alueiden intensiteetin säätämiseen videosisällön säilyessä muuttumattomana.
 - **[Kirkkaus]:** Tummiin alueiden intensiteetin ja yksityiskohtien näkyvyyden säätämiseen.
 - **[Väri]:** Värikylläisyyden säätämiseen.
 - **[Terävyys]:** Kuvan terävyyden säätämiseen.
 - **[Kohinanvaim.]:** Kuvan kohinan suodattamiseen ja vähentämiseen.

- **[Sävy]:** Kuvan väritasapainon säätämiseen.
- **[Katselusävy]:** Sävyasetuksen mukauttamiseen. (Käytettävissä vain, jos **[Sävy]** > **[Oma asetus]** on valittu)
- **[SmartVideo]:** Pikselien hienosäätöön ympäröiviä pikseleitä vastaaviksi. Tämä asetus tuottaa erinomaisen teräväpiirtokuvan.
 - **[Teräv.parann]:** Ottaa käyttöön erinomaisen kuvan terävyyden.
 - **[SmartContrast]:** Parantaa kontrastia. **[Keskiasento]-**asetus on suositeltava.
 - **[Dyn. taustavalo]:** TV:n taustavalon valaistusolosuhteiden mukaiseksi.
 - **[MPEG-virh.korj.]:** Digitaalisten kuvien siirtymien pehmentämiseen. Voit kytkeä tämän ominaisuuden päälle tai pois.
 - **[Värinkorostus]:** Tekee väreistä eloisampia ja parantaa kirkkaiden värien yksityiskohtia.
 - **[Gamma]:** Säätää kuvan keskisävyjen intensiteettiä. Ei vaikutusta mustaan ja valkoiseen.
- **[PC-tila]:** Säätää kuvaa, kun tietokone on liitetty TV-vastaanottimeen HDMI- tai DVI-liitännällä.
- **[Kuvaformaatti]:** Kuvamuodon muuttamiseen.
- **[Näytön reunat]:** Katselualan säätämiseen. (maksimiin säädettyinä näet kohinaa tai kuvan karkean reunan).
- **[Kuvan siirto]:** Säätää kuvan sijaintia kaikilla kuvamuodoilla paitsi **[Auto zoom]-** ja **[Laajakuva]-**muodolla.

Kuvamuodon muuttaminen

1. Paina **III ADJUST**-painiketta.
2. Valitse **[Kuvaformaatti]** ja paina **OK**-painiketta.
3. Valitse kuvamuoto ja paina **OK**-painiketta.

Kuvamuotojen yhteenveto

Seuraavia kuva-asetuksia voi määrittää.



Huomautus

- Kuvälähteen muodon mukaan jotkut kuva-asetukset eivät ole käytettävissä.

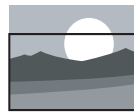

[Aut. kuvaform]: Tietyillä malleilla. Säätää kuvan täyttämään koko näytön (tekstitys jää näkyviin). Suositeltava näytön vääristymän minimointiin, mutta ei teräväpiirto- tai tietokonekuvulle.

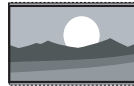

[Auto zoom]: Tietyillä malleilla. Suurentaa kuvan täyttämään näytön. Suositeltava näytön vääristymän minimointiin, mutta ei teräväpiirto- tai tietokonekuvulle.



[Superzoomaus]: (Ei teräväpiirto- ja PC-tilassa.) Poistaa mustat palkit 4:3-lähetysten sivuilta. Minimaalinen kuvan vääristymä.

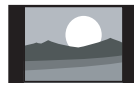

[4:3]: Näyttää kuvan perinteisessä 4:3-muodossa.



[Ei skaalattu]: Vain teräväpiirto- ja PC-tilalle ja vain tietyissä malleissa. Sallii maksimiterävyyden. Hieman vääristymää saattaa esiintyä lähettäjän järjestelmien mukaan. Aseta tietokoneen näyttötarkkuus laajakuvatilaan saadaksesi parhaat tulokset.



[Tekst. zoom.]: (Ei teräväpiirto- ja PC-tilassa.) Näyttää 4:3 kuvaa täydellä näytön alueella tekstitykset näkyvissä. Osa kuvan yläosasta on leikattu pois.



[Movie 14:9]: (Ei teräväpiirto- ja PC-tilassa.) Skaalaa 4:3-muodon 14:9-muodoksi.



[Movie 16:9]: (Ei teräväpiirto- ja PC-tilassa.) Skaalaa 4:3-muodon 16:9-muodoksi.

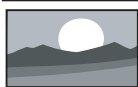

[Laajakuva]: Skaalaa 4:3-muodon 16:9-muodoksi.

- **[Surround]:** Tiläänen päälle kytkemiseen.
- **[Kuulokevoim.]:** (Malleissa, joissa kuulokkeet) Kuulokkeiden äänenvoimakkuuden säätöön.
- **[Automaattinen äänenvoimakkuus]:** Pienentää automaattisesti äkillisiä äänenvoimakkuuden vaihteluita, esim. kanavaa vaihdettaessa.
- **[Tasapaino]:** Oikean ja vasemman kaiuttimen tasapainoon säätöön.
- **[SPDIF-lähtö]:** Valitse digitaalisesta audiolähtöliitännästä lähetettävän digitaalisen audiolähdön tyyppi.
 - **[PCM]:** Muuntaa ei-PCM-audiotyyppiin PCM-muotoon.
 - **[Monikanava]:** Lähetää audiota kotiteatteriin.

Ääniasetusten manuaalinen säätäminen



1. Paina **↑**-painiketta.
2. Valitse **[Asetukset] > [TV-asetukset] > [Ääni]** ja paina OK-painiketta.
↳ **[Ääni]**-valikko tulee näkyviin.
3. Valitse yksi seuraavista asetuksista ja paina OK-painiketta.
 - **[Smart-ääni]:** Käytä esiasetettuja smart-ääni-asetuksia.
 - **[Nollaa]:** Tehtaan oletusasetuksiin nollaamiseen.
 - **[Selkeä ääni]:** Parantaa äänen selkeyttä.
 - **[Basso]:** Säätää basson tasoa.
 - **[Diskantti]:** Säätää diskantin tasoa.

Yleisvalikon käyttö

Voit kytkeä päälle tai pois näkö- tai kuulovammaisille tarkoitettua valinnat tehostaaksesi visuaalisia tai auditiivisiä viiheitä.

1. Kun katsot TV:tä, paina **↑**-painiketta.
2. Valitse **[Asetukset] > [Kanava-asetukset] > [Kielet]**.
3. Valitse yksi seuraavista asetuksista ja paina OK-painiketta.
 - **[Äänen ensisijainen kieli]:** Jos valittua audiokieltä lähetetään, se on asetettu oletuskieleksi.
 - **[Äänen toissijainen kieli]:** Jos valitsemaasi audiokieltä ei lähetetä, käytetään toissijaista audiokieltä.
 - **[Tekstityksen ensisij. kieli]:** Jos valittua tekstitystä lähetetään, se on valittu oletuksena.
 - **[Tekstityksen toissij. kieli]:** Jos ensisijaista tekstitystä ei lähetetä, näytetään toissijaisen tekstitys.

- **[Teksti-tv 1-sij.]:** Jos valittua teksti-TV:tä lähetetään, se on valittu oletuksena.
 - **[Teksti-tv 2-sij.]:** Jos valitsemaasi teksti-TV:tä ei lähetetä, käytetään toissijaista teksti-TV:tä.
 - **[Kuulorajoitteiset]:** Ota käyttöön tai pois käytöstä kuulovammaistekstitykset.
 - **[Näkövammaisasetus]:** Jotkut digitaaliset TV-kanavat lähettävät näkövammaisille tarkoitettua erikoisaudiota. Normaaliin audioon on sekoitettua ylimääräisiä kommentteja. Valitse vaihtoehto:
 - **[Pois]:** Kytkee näkövammaisaudion pois päältä.
 - **[Kaiutin]:** Näkövammaisaudio kuuluu vain kaiuttimista
 - **[Kuulokkeet]:** Näkövammaisaudio kuuluu vain kuulokkeista.
 - **[Kaiutin + kuuloke]:** Näkövammaisaudio kuuluu sekä kaiuttimista että kuulokkeista.
 - **[Äänenvoim. – näkövammaisasetus]:** Säättää äänivammaisen audion äänenvoimakkuutta.
 - **[Haluttu ääniformaatti]:** Aseta haluttu ääniformaatti.
4. Poistu painamalla -painiketta.

Lisä-teksti-TV-ominaisuuksien käyttö

Teksti-TV-valikon käyttö

Käytä teksti-TV:n ominaisuuksia teksti-TV-valikolla.

1. Paina **TEXT**-painiketta.
 - ↳ Teksti-TV-ruutu tulee näkyviin.
2. Paina  **OPTIONS** -painiketta.
 - ↳ Teksti-TV-valintavalikko tulee näkyviin.
3. Valitse yksi seuraavista asetuksista ja paina **OK**-painiketta.
 - **[Pysäytä sivu] / [Vapauta sivu]:** Pysäytä/vapauta nykyinen sivu.
 - **[Kaksikuvanäyttö] / [Koko ruutu]:** Vaihda täysi näyttö - ja kaksikuvanäyttö-teksti-TV:n välillä.
 - **[T.O.P.-esittely]:** Vaihtaa Sivutaulukko-teksti-TV-lähetysten välillä
 - **[Suurennus] / [Normaali näkymä]:** Vaihtaa suurennettua ja normaalin teksti-TV-sivun välillä.
 - **[Näytä]:** Piilota tai näytä sivun piilotetut tiedot, kuten visailujen tai pelien vastaukset.
 - **[Selaa alasivuja]:** Jos alasivuja on käytettävissä, kaikki alasivut näytetään järjestyksessä.

Teksti-TV:n alasivujen valinta

Teksti-TV-sivu voi sisältää useita alasivuja. Alasivut näkyvät pääsivun numeron vieressä.

1. Paina **TEXT**-painiketta.
 - ↳ Teksti-TV-ruutu tulee näkyviin.
2. Valitse teksti-TV-sivu painamalla **◀** tai **▶**-painiketta.
3. Siirry alasivulle painamalla **◀** tai **▶**-painiketta.

T.O.P.-teksti-TV-lähetysten valitseminen

Voit siirtyä aiheesta toiseen antamatta sivunumeroa käyttämällä Table Of Pages (T.O.P.)-teksti-TV-lähetysiä. T.O.P.-teksti-TV-lähetykset ovat käytettävissä vai tietyillä TV-kanavilla.

1. Paina **TEXT**-painiketta.
 - ↳ Teksti-TV-ruutu tulee näkyviin.
2. Paina **OPTIONS** -painiketta.
3. Valitse [**T.O.P.-esittely**] ja paina **OK**-painiketta.
 - ↳ T.O.P.-esittely tulee näkyviin.
4. Valitse aihe.
5. Tuo valittu sivu näkyviin painamalla **OK**-painiketta.

Suosikkikanavaluetteloiden luominen ja käyttö

Voit luoda suosikki-TV-kanavistasi luettelon, jolla pääset kyseisille kanaville helposti.

Vain suosikkikanavaluettelon näyttäminen

1. Kun katsot TV:tä, paina **LIST**- tai **OK**-painiketta.
 - ↳ Kanavamatriisivalikko tulee näkyviin.
2. Paina **OPTIONS** -painiketta.
3. Valitse [**Valitse luettelo**] > [**Suosikki**] ja paina **OK**-painiketta.
 - ↳ Vain suosikkiluettelon kanavat tulevat näkyviin kanavataulukossa.



Huomaus

- Suosikkikanavataulukko on tyhjä, kunnes lisäät kanavia suosikkiluetteloon.

Kaikkien kanavien näyttäminen

Voit poistaa suosikkiluettelosta ja tuoda kaikki asennetut kanavat näkyviin.

1. Kun katsot TV:tä, paina **LIST**- tai **OK**-painiketta.
 - ↳ Kanavamatriisivalikko tulee näkyviin.
2. Paina **OPTIONS** -painiketta.
3. Valitse [**Valitse luettelo**] > [**Kaikki**] ja paina **OK**-painiketta.
 - ↳ Kaikki kanavat näytetään kanavataulukossa.



Huomaus

- Kaikki suosikkikanavat on merkitty kanavataulukossa asteriskilla (*).

Suosikkiluettelon hallinta

1. Kun katsot TV:tä, paina **LIST**- tai **OK**-painiketta.
 - ↳ Kanavamatriisivalikko tulee näkyviin.
2. Paina **OPTIONS** -painiketta.
3. Valitse [**Valitse luettelo**] > [**Kaikki**] ja paina **OK**-painiketta.
4. Paina **OPTIONS** -painiketta.
5. Valitse [**Merk. suosikiksi**] tai [**Poista suosikeista**] ja paina **OK**-painiketta.
 - ↳ Kanava lisätään tai poistetaan suosikkiluettelosta.



Huomaus

- Kaikki suosikkikanavat on merkitty kanavataulukossa asteriskilla (*).

Elektronisen ohjelmaoppaan käyttö

Ohjelmaopas on digitaalisilla kanavilla käytettävissä oleva näyttöopas. Sillä voit:

- Katsoa luettelon parhaillaan lähetettävistä digitaalisista ohjelmista
- Tarkastella tulevia ohjelmia
- Ryhmitellä ohjelmia lajityypin mukaan
- Asettaa muistutuksia ohjelmien alkamisaikoihin
- Asettaa suosikkiohjelmaopaskanavia

EPG:n käynnistäminen

1. Paina -painiketta.
2. Valitse **[Ohjelmaopas]** ja paina **OK**-painiketta.
 - ↳ Näkyviin tulevassa ohjelmaoppaassa näkyvät tiedot aikataulunmukaisista ohjelmista.





Huomautus

- Ohjelmaopastiedot ovat käytettävissä vain tietyissä maissa ja sen latautuminen voi kestää jonkin aikaa.

Ohjelmaopasasetusten muuttaminen

Ohjelmaoppaan asetusvalikossa voi asettaa tai tyhjentää muistutuksia, vaihtaa päivää ja käyttää muita hyödyllisiä toimintoja

1. Paina -painiketta.
2. Valitse **[Ohjelmaopas]** ja paina **OK**-painiketta.
3. Paina  **OPTIONS** -painiketta.
 - ↳ Ohjelmaopasvalikko tulee näkyviin.
4. Valitse yksi seuraavista asetuksista ja paina **OK**-painiketta.



- **[Aseta muistutus]** / **[Poista muistutukset]**: Ohjelmamuistutusten asettamiseen tai poistamiseen.
- **[Vaihda päivä]**: Ohjelmaopaspäivän asettamiseen.
- **[Lisää tietoja]**: Ohjelmatietojen näyttämiseen.
- **[Ohjelmatyyp. muk.]**: TV-ohjelmien hakuun lajityypin mukaan.
- **[Ohjelmoi muistutukset]**: Luettelee ohjelmamuistutukset. Käytettävissä vain tuleville ohjelmille.
- **[Päivitä opastiedot]**: Päivittää uusimmat ohjelmaopastiedot.

TV:n kellon näyttäminen

Voit näyttää kellon TV:n kuvaruudulla. Kello näyttää nykyisen ajan käyttämällä TV-palveluntarjoajan lähettämiä aikatieitoja.

TV:n kellon asettaminen manuaalisesti

Joissakin maissa TV:n kello on asetettava manuaalisesti.

1. Paina -painiketta.
2. Valitse **[Asetukset]** > **[TV-asetukset]** > **[Esiasetukset]** > **[Kello]**.
3. Valitse **[Autom. kello]** ja paina **OK**-painiketta.
4. Valitse **[Manuaalinen]** ja paina **OK**-painiketta.
5. Valitse **[Aika]** tai **[Päiväys]** ja paina **OK**-painiketta.
6. Aseta aika tai päiväys painamalla **Navigointipainikkeita**.
7. Valitse **[Valmis]** ja paina **OK**-painiketta.
8. Lopeta painamalla -painiketta.



Huomautus

- Jos valitsemasi maa tukee digitaalista lähetystä, kello näyttää ensisijaisesti TV-palveluntarjoajan aikatieidot.

TV:n kellon näyttäminen

1. Kun katsot TV:tä, paina  **OPTIONS** -painiketta.
↳ Asetukset-valikko tulee näkyviin.
2. Valitse **[Kello]**.
3. Paina **OK**-painiketta.

Huomautus

- Voit ottaa kellon pois käytöstä toistamalla toimenpiteen.

Kellotilan muuttaminen

1. Paina  -painiketta.
2. Valitse **[Asetukset] > [TV-asetukset] > [Esiasetukset] > [Kello] > [Autom. kello]**.
3. Valitse **[Automaattinen]** tai **[Manuaalinen]** ja paina **OK**-painiketta.

Aseta aikavyöhyke

Huomautus

- Tämä valinta on käytettävissä vain Espanjassa ja Portugalissa.

1. Paina  -painiketta.
2. Valitse **[Asetukset] > [TV-asetukset] > [Esiasetukset] > [Kello] > [Autom. kello] > [Manuaalinen]** ja paina **OK**-painiketta.
3. Valitse **[Aikavyöhyke]** ja paina **OK**-painiketta.
4. Valitse aikavyöhyke ja paina **OK**-painiketta.

Kesäajan käyttö

Huomautus

- Tämä vaihtoehto on käytettävissä vain, jos valitset **[Autom. kello] > [Manuaalinen]**.

1. Paina  -painiketta.
2. Valitse **[Asetukset] > [TV-asetukset] > [Esiasetukset] > [Kello] > [Autom. kello] > [Manuaalinen]** ja paina **OK**-painiketta.
3. Valitse **[Kesäaika]** ja paina **OK**-painiketta.
4. Valitse **[Vakio]** tai **[Kesäaika]** ja paina **OK**-painiketta.

Ajastimien käyttö

Voit asettaa ajastimen kytkemään TV-vastaanottimen valmiustilaan määritettynä aikana.

Vihje

- Aseta TV:n kello ennen ajastimen käyttöä.

TV:n kytkeminen automaattisesti valmiustilaan (unijastin)

Unijastin kytkee TV-vastaanottimen valmiustilaan ennalta määritetyn ajan jälkeen.

Vihje

- Voit sammuttaa TV:n aikaisemmin tai nollata unijastimen laskennan aikana.

1. Paina  -painiketta.
2. Valitse **[Asetukset] > [TV-asetukset] > [Esiasetukset] > [Unijastin]**.
↳ **[Unijastin]**-valikko tulee näkyviin.
3. Valitse arvo.
↳ Jos valitset arvoksi nollan, unijastin kytketty pois päältä.
4. Kytke unijastin päälle painamalla **OK**-painiketta.
↳ TV-kytketty valmiustilaan määritetyn ajan jälkeen.

Sopimattoman sisällön lukitseminen

Voit estää lapsia katsomasta tiettyjä ohjelmia tai kanavia lukitsemalla TV-ohjaimet.

Koodin asettaminen tai muuttaminen

1. Paina -painiketta.
2. Valitse **[Asetukset]** > **[Kanava-asetukset]** > **[Lapsilukko]**.
3. Valitse **[Koodin määrittäminen]** tai **[Koodin vaihtaminen]**.
 - ↳ **[Koodin määrittäminen]**- / **[Koodin vaihtaminen]**-valikko tulee näkyviin.
4. Näppäile koodi **numeropainikkeilla**.
 - ↳ Luo PIN-koodi tai muuta sitä näytön ohjeiden mukaisesti.



Vihje

- Jos unohdat koodin, voit korvata kaikki aiemmin luodut koodit näppäilemällä "8888".

Yhden tai useamman kanavan lukitseminen

1. Valitse > **[Asetukset]** > **[Kanava-asetukset]** > **[Lapsilukko]** > **[Kanavalukko]**.
 - ↳ Kanavaluettelo tulee näkyviin.
2. Valitse lukittava tai avattava kanava ja paina **OK**-painiketta.
 - ↳ Kun lukitset tai avaat kanavan ensimmäistä kertaa, sinua kehoitetaan antamaan PIN-koodi.
3. Anna koodisi ja paina **OK**-painiketta.
 - ↳ Jos kanava on lukittu, lukkokuva on näkyvissä.
4. Toista toimenpide lukitaksesi tai avataksesi lisää kanavia.

5. Aktivoi lukitukset käynnistämällä TV-vastaanotin uudelleen.
 - ↳ Kun käytät lukittuja kanavia kanavataulukosta, sinua kehoitetaan antamaan PIN-koodi.

Ikärajojen asettaminen

Eräät digitaaliset lähettäjät asettavat ohjelmilleen ikärajoja. Voit asettaa TV-vastaanottimen näyttämään vain ohjelmia, joiden ikäraja on matalampi kuin lastesi ikä.

1. Paina -painiketta.
2. Valitse **[Asetukset]** > **[Kanava-asetukset]** > **[Lapsilukko]** > **[Vanh.luokitt.]**.
 - ↳ Näkyviin tulee koodinasetusruutu.
3. Näppäile koodi **numeropainikkeilla**.
 - ↳ Ikärajavaalikko tulee näkyviin.
4. Valitse ikäraja ja paina **OK**-painiketta.
5. Lopeta painamalla -painiketta.

Kielen muuttaminen

Lähettäjän mukaan on mahdollista muuttaa TV-kanavan audiokieli, tekstityskieli tai molemmat. Teksti-TV- tai digitaalinen DVB-T-lähetys lähettävät useita audiokieliä, tekstityskieliä tai molempia. Kaksoisäänilähetykset: Voit valita digitaalisen lähetysten tekstityskielen.

Valikkokielen muuttaminen

1. Paina -painiketta.
2. Valitse **[Asetukset]** > **[TV-asetukset]** > **[Esiasetukset]** > **[Valikkokieli]** ja paina **OK**-painiketta.
3. Valitse kieli ja paina **OK**-painiketta.

Audiokielen muuttaminen

Voit valita audiokielen, jos se on käytettävissä lähetyksessä. Digitaalisilla kanavilla voi olla käytettävissä useita kieliä. Analogisilla kanavilla voi olla käytettävissä kaksi kieltä.

1. Kun katsot TV:tä, paina  **OPTIONS** -painiketta.
2. Valitse digitaalisilla kanavilla **[Audiokieli]**, valitse kieli ja paina **OK**-painiketta.
3. Valitse analogisilla kanavilla **[2-ääni I-II]**, valitse jompi kumpi kieli ja paina **OK**-painiketta.

Tekstitysten näyttäminen tai piilottaminen

1. Kun katsot TV:tä, paina **TEKSTITYS**-painiketta.
2. Valitse yksi seuraavista ja paina **OK**-painiketta.
 - **[Pois]**: Ei näytä koskaan tekstitystä.
 - **[Päälle]**: Näyttää aina tekstityksen.
 - **[Käyt. mykistettäessä]**: Näyttää tekstityksen, kun ääni on mykistetty.



Huomautus

- Toista tämä toimenpide ottaaksesi käyttöön tekstityksen kaikilla analogisilla kanavilla.
- Ota tekstitys pois käytöstä valitsemalla **[Tekstitys] > [Pois]**.

Digitaalisten kanavien tekstityskielen valinta



Huomautus

- Kun valitset digitaalisen TV-kanavan tekstityskielen, kuten alla on kuvattu, asetusvalikossa asetettu ensisijainen tekstityskieli ohitetaan tilapäisesti.

1. Kun katsot TV:tä, paina  **OPTIONS** -painiketta.
2. Valitse **[Tekst.kieli]** ja paina **OK**-painiketta.
3. Valitse tekstityskieli.
4. Vahvista painamalla **OK**-painiketta.

TV-ohjelmiston päivittäminen

Philips pyrkii jatkuvasti parantamaan tuotteitaan, joten suosittelemme, että päivität TV-ohjelmiston, kun päivityksiä on käytettävissä.

TV-ohjelmiston päivittämistavat



Voit päivittää TV-ohjelmiston seuraavilla tavoilla:
 A: USB-tallennusvälineellä tai
 B: kun olet saanut kehotuksen digitaalisissa lähetyksissä.

A: USB-tallennusvälineellä

Jos päivität ohjelmiston USB-tallennusvälineellä, sinulla on oltava:

- Internet-yhteydellä varustettu tietokone
- USB-tallennusväline.

Vaihe 1: Tarkista nykyinen ohjelmistoversio

1. Paina  -painiketta.
2. Valitse **[Asetukset] > [Ohjelmistoasetukset] > [Nyk. ohjelm. tiedot]**.
 ↳ Nykyiset ohjelmistotiedot tulevat näkyviin.
3. Kirjoita ohjelmiston versionumero muistiin.
4. Palaa painamalla **OK**-painiketta.
5. Poistu painamalla  -painiketta.

Vaihe 2: Lataa ja päivitä uusin ohjelmistoversio

1. Liitä USB-tallennusväline.
2. Paina  -painiketta.
3. Valitse **[Asetukset] > [Päivitä ohjelmisto]**.
4. Lataa tiedosto USB-tallennusvälineeseen ohjeiden mukaisesti.

- Liitä USB-tallennusväline tietokoneeseen ja kaksoisnapsauta tiedostoa.
↳ Web-sivu avautuu.
- Noudata web-sivun ohjeita.
 - Jos nykyinen ohjelmistoversio vastaa uusinta ohjelmistopäivitystiedostoa, TV-ohjelmistoa ei tarvitse päivittää.
 - Jos nykyinen ohjelmistoversio on pienempi kuin uusin ohjelmistopäivitystiedosto, lataa uusin ohjelmistopäivitystiedosto USB-laitteen juurihakemistoon.
- Irrota USB-tallennusväline tietokoneesta.

B: Tarkista päivitykset digitaalisista lähetyksistä

Voit tarkistaa onko digitaalisista lähetyksistä saatavana päivityksiä.

- Paina **↑**-painiketta.
- Valitse **[Asetukset] > [Ohjelmistoasetukset] > [Tärkeiden päivitysten tark.]**.
- Jos päivitys on saatavana, käynnistä päivitys näytön ohjeiden mukaisesti.
↳ TV käynnistyy uudelleen, kun ohjelmistopäivitys on valmis.



TV:n esiasetusten muuttaminen

Voit mukauttaa TV:n asetuksia esiasetusvalikolla.

- Paina **↑**-painiketta.
- Valitse **[Asetukset] > [TV-asetukset] > [Esiasetukset]**.
- Valitse yksi seuraavista ja paina **OK**-painiketta.
 - [Valikkokieli]:** Valitse valikkokieli.
 - [Uniajastin]:** Kytkee TV-vastaanottimen valmiustilaan ennalta määritetyn ajan jälkeen.
 - [Paikka]:** Optimoii TV-asetukset sijainnin mukaan - koti tai kauppa.
 - [E-tarra]:** Tämä kohta asettaa TV:n Kauppa-tilaan. Millään muulla näytön kuvaruutuvalikolla E-tarra ei tule näkyviin.
 - [Äänenvoim.palkki]:** Näyttää äänenvoimakkuuspalkin, kun säädät äänenvoimakkuutta.
 - [Autom. sammutus]:** Aseta energian säästämiseksi TV-vastaanotin sammumaan automaattisesti määrätyn käyttämättömyysajan jälkeen.
 - [Kanavatietojen koko]:** Muuta kanavia vaihdettaessa näytettyjen tietojen tyyppi.
 - [Äänilähdön viiveaika]:** Synkronoi automaattisesti TV:n kuvan liitetyn kotiteatterin ääneen.
 - [Äänilähdön siirtymä]:** Säädä äänilähdön siirtymää.
 - [Teksti-tv 2.5]:** Teksti-tv 2.5:llä voit katsoa tekstiä useammilla väreillä ja paremmalla grafiikalla kuin normaalissa tekstissä.
 - [Kello]:** Näyttää tai poistaa ajan TV:stä ja asettaa kelloasetukset.

Käynnistä TV-esittely

Voit käyttää esittelyjä oppiaksesi ymmärtämään paremmin TV:n ominaisuuksia. Jotkut esittelyt eivät ole käytettävissä tietyissä malleissa. Käytettävissä olevat esittelyt näkyvät valikkoluettelossa.

1. Kun katsot TV:tä, paina -painiketta.
2. Valitse **[Asetukset]** > **[Katso esitt.]** ja paina **OK**-painiketta.
3. Valitse esittely ja katso se painamalla **OK**-painiketta.
4. Poistu painamalla -painiketta.

TV:n nollaaminen tehdasasetuksiin

Voit palauttaa TV-vastaanottimen oletuskuva- ja -ääniasetukset. Kanava-asennusasetukset pysyvät ennallaan.

1. Paina -painiketta.
2. Valitse **[Asetukset]** > **[TV-asetukset]** > **[Tehdasaset.]** ja paina **OK**-painiketta.
3. Jos sinua kehoitetaan antamaan koodi, anna lapsilukkokoodi (katso "Koodin asettaminen tai muuttaminen" sivulla 26).
↳ Vahvistusviesti tulee näkyviin.
4. Vahvista painamalla **OK**-painiketta.

9 Multimedia

Tässä luvussa kuvataan, kuinka multimediatoimintoa käytetään.

USB-tallennusvälineiden valokuvien, musiikin ja videoitten toistaminen

USB-laitteen tuetut videomuodot:

- Tuettu tallennuslaite: USB (vain FAT- tai FAT 32 -USB-tallennusvälineet ovat tuettuja.)
- Yhteensopivat multimediatiedostomuodot:
 - Kuva: JPEG (*.jpg), PNG
 - Audio: MPEG1 (*.mp3)
 - Video: *.avi, *.mp4, *.mov, *.mkv, *.mpg, *.mpeg

Liitä USB-tallennusväline toistaaksesi sille tallennettuja valokuvia, musiikkia tai videoita.



1. Kytke TV-vastaanotin päälle.
2. Liitä USB-laite TV-vastaanottimen sivulla olevaan USB-porttiin.
3. Paina -painiketta.
4. Valitse **[Selaa USB]** ja paina **OK**-painiketta.
↳ USB-selain tulee näkyviin.









Vaara

- Philips ei ole vastuussa, jos USB-tallennusväline ei ole tuettu eikä ole myöskään vastuussa laitteen tietojen vahingoittumisesta tai katoamisesta.



Näytä valokuvia

1. Valitse USB-selaimessa **[Kuva]** ja paina **OK**-painiketta.
2. Valitse valokuva tai valokuva-albumi ja paina **OK**-painiketta katsoaksesi valokuvaa suurennettuna koko TV-kuvaruudun täyttäväksi.
 - Voit katsoa seuraavan tai edellisen valokuvan painamalla   -painiketta.
3. Palaa painamalla .

Valokuvien näyttäminen diaesityksenä

1. Kun koko ruudun täyttävä valokuva näytetään, paina **OK**-painiketta.
↳ Diaesitys alkaa valitusta valokuvasta.
- Voit ohjata toistoa painamalla seuraavia painikkeita:
 -  toistamiseen.
 -  keskeyttämiseen.
 -  tai  edellisen tai seuraavan valokuvan toistamiseen.
 -  pysäyttämiseen.
- Palaa painamalla .

Diaesitysasetusten muuttaminen

1. Kun katsot diaesitystä, paina  **OPTIONS**-painiketta.
↳ Diaesityksen asetusvalikko tulee näkyviin.
2. Valitse yksi seuraavista ja paina **OK**-painiketta.
 - **[Aloita/Pysäytä diaesitys]:** Diaesityksen käynnistämiseen tai pysäyttämiseen.
 - **[Diaes. siirto]:** Aseta siirtymätehoste kuvien välillä.
 - **[Diaes.taaj.]:** Kuvan esittämisen keston valintaan.
 - **[Toista uudell.] / [Toista kerran]:** Voit valita näytetäänkö kansion kuvat kerran vai toistuvasti.
 - **[Satunnaistoisto käyttöön] / [Satunnaistoisto pois käytöstä]:** Kuvien näyttämiseen järjestyksessä tai satunnaisesti.
 - **[Kierrä kuvaa]:** Kuvan kiertämiseen.
 - **[Näytä tiedot]:** Näyttää kuvan nimen, päivämäärän, koon ja diaesityksen seuraavan kuvan.
3. Palaa painamalla .



Huomaus

- **[Kierrä kuvaa]** ja **[Näytä tiedot]** tulevat näkyviin vain, kun diaesitys on keskeytetty.

Musiikin kuuntelu



1. Valitse USB-selaimessa [**Musiikki**] ja paina **OK**-painiketta.
2. Valitse musiikkiraita tai albumi ja toista se painamalla **OK**-painiketta.
3. Voit ohjata toistoa painamalla toistopainikkeita:
 - ► toistamiseen.
 - || keskeyttämiseen.
 - ◀ tai ► edellisen tai seuraavan raidan toistamiseen.
 - ◀◀ tai ►► eteenpäin tai taaksepäin hakemiseen.
 - ■ pysäyttämiseen.

Musiikkiasetusten muuttaminen

- Kun kuuntelet musiikkia, paina  **OPTIONS**-painiketta käyttääksesi yhtä seuraavista asetuksista ja paina **OK**-painiketta.
 - [**Lopeta toisto**]: Pysäyttää musiikin toiston.
 - [**Toista uudell.**]: Kappaleen toistamiseen kerran tai jatkuvasti.
 - [**Satunnaistoisto pois käytöstä**] / [**Satunnaistoisto käyttöön**]: Kappaleiden toistamiseen järjestyksessä tai satunnaisesti.
 - [**Näytä tiedot**]: Tiedostonimen näyttämiseen.

Diaesityksen katseleminen musiikin kanssa

Voit katsoa diaesitystä taustamusiikin säestyksellä.

1. Valitse musiikkialbumi.
2. Paina **OK**-painiketta.
3. Palaa USB-sisältöselaimen painamalla  -painiketta.
4. Valitse kuva-albumi.
5. Paina **OK**-painiketta.
 - ↳ Diaesitys alkaa.
6. Poistu painamalla  -painiketta.

Toista video

1. Valitse USB-selaimessa [**Video**] ja paina **OK**-painiketta.
2. Valitse videotiedosto ja toista se painamalla **OK**-painiketta.
3. Voit ohjata toistoa painamalla toistopainikkeita:
 - ► toistamiseen.
 - || keskeyttämiseen.
 - ◀ tai ► edellisen tai seuraavan videon toistamiseen.
 - ◀◀ tai ►► eteenpäin tai taaksepäin hakemiseen.
 - ■ pysäyttämiseen.

Muuta videoasetuksia

- Kun toistat videota, paina  **OPTIONS**-painiketta käyttääksesi yhtä seuraavista asetuksista ja paina **OK**-painiketta.
 - [**Lopeta toisto**]: Pysäyttää videon toiston.
 - [**Näytä tiedot**]: Tiedostonimen näyttämiseen.

USB-tallennusvälineen irrottaminen





Vaara

- Toimi näiden ohjeiden mukaisesti välttääksesi USB-tallennusvälineen vahingoittumisen.

1. Poistu USB-selaimesta painamalla  -painiketta.
2. Odota viisi sekuntia ja irrota sitten USB-tallennusväline.

Digitaalisten radioasemien kuunteleminen

1. Paina  **LIST**- tai **OK**-painiketta.
 - ↳ Kanavamatriisivalikko tulee näkyviin.
2. Paina  **OPTIONS**-painiketta ja valitse [**Valitse luettelo**] > [**Radio**].
 - ↳ Radiokanavataulukko tulee näkyviin.
3. Valitse radiokanava ja aloita kuuntelu painamalla **OK**-painiketta.

10 Pikselikäytäntö

Philipsin pyrkimyksenä on tarjota tuotteita, joiden laatu on paras mahdollinen. Käytämme uusimpia valmistusmenetelmiä ja tiukkaa laadunvalvontaa. Nestekidenäyttöjen kuvapisteiden tai osaväripisteiden vikoja ei kuitenkaan voida aina välttää. Kuvapiste- tai osaväripistevirheet litteissä näyttöpaneelissa ovat kuitenkin joskus mahdottomia välttää. Philips takaa kuitenkin, että jos virheiden määrä on liian suuri, näyttö korjataan tai vaihdetaan takuun puitteissa. Seuraavassa selitetään erilaiset kuvapistevirheet ja määritellään, milloin niiden määrä katsotaan liian suureksi. Takuu kattaa korjauksen tai vaihdon, jos näytön kuvapistevirheiden määrä ylittää määritellyt raja-arvot. Esimerkiksi näytön osaväripisteistä saa vain 0,0004 % olla virheellisiä. Lisäksi Philips määrittelee vielä tiukemmat rajat tietyille virhehdistelmille, jotka ovat muita näkyvämpiä. Tämä käytäntö on voimassa kaikkialla maailmassa.

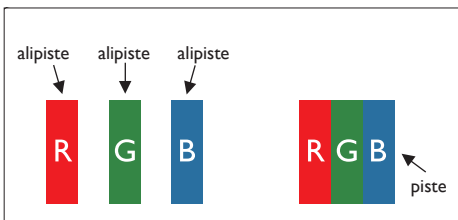

Kuvapisteet ja osaväripisteet

Kuvapiste (pixel) koostuu kolmesta osaväripisteestä (subpixel): punaisesta (R), vihreästä (G) ja sinisestä (B). Kaikki kuvapisteet yhdessä muodostavat kuvan. Kun kaikki kolme osaväripistettä palavat, ne näkyvät yhtenä valkoisena kuvapisteenä. Kun kaikki kolme osaväripistettä ovat sammuksissa, ne näkyvät yhtenä mustana kuvapisteenä. Jos vain yksi tai kaksi osaväripistettä palaa, yhteistuloksena näkyy yksi muunvärinen kuvapiste.

Erityyppiset kuvapistevirheet

Kuvapisteiden ja osaväripisteiden virheet näkyvät kuvaruudussa eri tavoin. Kuvapistevirheitä on kahta tyyppiä ja kumpikin tyyppi käsittää erilaisia osaväripistevirheitä.

Kirkkaat pisteet: kirkkaat pisteet ovat näyttöpisteitä tai alipisteitä, jotka ovat aina kirkkaita tai "päällä". Kirkas piste on alipiste, joka jää näyttöön kun näytössä on tumma kuvio. Esimerkkejä kirkkaiden pisteiden tyypeistä:

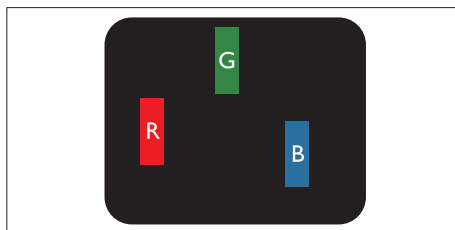

Yksi palava punainen, vihreä tai sininen osaväripiste

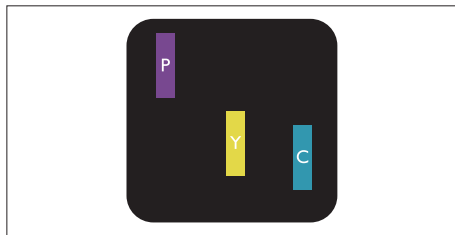

Kaksi vierekkäistä palavaa osaväripistettä:

- punainen + sininen = violetti
- punainen + vihreä = keltainen
- vihreä + sininen = syaani (vaaleansininen)

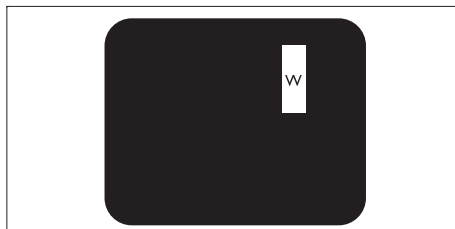

Kolme vierekkäistä palavaa osaväripistettä (yksi valkoinen kuvapiste)

Huomautus

- Punaiset tai siniset kirkkaat pisteet ovat 50 prosenttia kirkkaampia kuin ympäröivät pisteet, kun taas vihreät kirkkaat pisteet ovat 30 prosenttia naapuripisteitä kirkkaampia.

Mustat pisteet: Mustat pisteet ovat näyttöpisteitä tai alipisteitä, jotka ovat aina pimeinä tai "pois päältä". Tumma piste on alipiste, joka jää näyttöön kun näytössä on vaalea kuvio. Esimerkkejä mustien pisteiden tyypeistä:

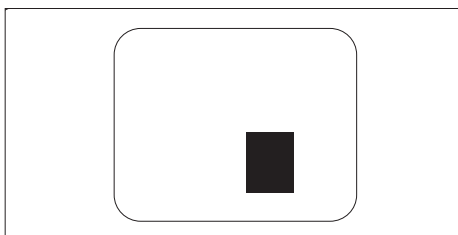
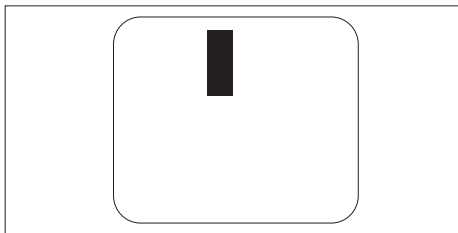

Kuvapistevirheiden etäisyys

Koska samantyyppiset lähekkäiset kuvapistevirheet ja osaväripistevirheet voivat näkyä erityisen häiritsevinä, Philips määrittelee myös kuvapistevirheiden etäisyydelle toleranssit.

Kuvapistevirheiden toleranssit

Jotta kuvapistevirheet oikeuttaisivat näytön korjaamiseen tai vaihtoon takuukauden aikana, Philipsin litteän näytön kuvapistevirheiden määrän on ylitettävä seuraavissa taulukoissa annetut toleranssit.

KIRKASPISTEVIIRHEET	HYVÄKSYTTÄVÄ TASO
MALLI	221TE5 / 241TE5
1 palava osaväripiste	3
2 vierekkäistä palavaa osaväripistettä	1
3 vierekkäistä palavaa osaväripistettä (yksi valkoinen kuvapiste)	0
Kahden kirkaspistevirheen välinen etäisyys*	>15 mm
Kaikentyyppisten kirkaspistevirheiden kokonaismäärä	3

MUSTAPISTEVIIRHEET	HYVÄKSYTTÄVÄ TASO
MALLI	221TE5 / 241TE5
1 musta osaväripiste	5 tai vähemmän
2 vierekkäistä mustaa osaväripistettä	2 tai vähemmän
3 vierekkäistä mustaa osaväripistettä	0
Kahden mustapistevirheen välinen etäisyys*	>15 mm
Kaikentyyppisten mustapistevirheiden kokonaismäärä	5 tai vähemmän

KUVAPISTEVIIRHEIDEN KOKONAISMÄÄRÄ	HYVÄKSYTTÄVÄ TASO
MALLI	221TE5 / 241TE5
Kaikentyyppisten kirkas- ja mustapistevirheiden kokonaismäärä	5 tai vähemmän



Huomautus

- 1 osaväripistevirhe tai 2 vierekkäistä osaväripistevirhettä = 1 kuvapistevirhe

11 Vianmääritys

Tässä osassa kuvataan yleisesti ilmeneviä ongelmia ja niiden ratkaisuehdotuksia.

Yleiset näyttöongelmat

Näyttö ei kytkeydy päälle:

- Irrota virtakaapeli pistorasiasta. Odota minuutti ennen kuin liität sen takaisin.
- Varmista, että virtakaapeli on kiinnitetty tiukasti.

Kaukosäädin ei toimi kunnolla:

- Tarkista, että kaukosäätimen paristot on asetettu oikein napaisuusmerkintöjen (+/-) mukaisesti.
- Vaihda kaukosäätimen paristot, jos ne ovat lopussa tai heikot.
- Puhdista kaukosäätimen ja näytön tunnistimen linssi.

Näytön valikko on väärällä kielellä

- Vaihda näytön valikko haluamallesi kielelle.

Kytettäessä näyttö päälle/pois päältä/valmiustilaan näytön kotelosta kuuluu nariseva ääni:

- Toimenpiteitä ei tarvita. Nariseva ääni johtuu normaalista laajenemisesta ja supistumisesta näytön jäähtyessä ja kuumentuessa. Se ei vaikuta toimintaan.

TV-kanavaongelmat

Aiemmin asennetut kanavat eivät näy kanavaluettelossa:

- Tarkista, että on valittu oikea kanavaluettelo.

Digitaalisia kanavia ei löytynyt asennuksessa:

- Varmista, että näyttö tukee DVB-T- tai DVB-C-tilaa maassasi. Katso maaluetteloa näytön takana.

Kuvaongelmat

Näyttö on päällä, mutta kuvaa ei näy:

- Tarkista onko antenni liitetty oikein näyttöön.
- Varmista, että oikea laite on valittu näytön lähteeksi.

Ääni kuuluu, mutta kuvaa ei näy:

- Varmista, että kuva-asetukset on asetettu oikein.

Antenniyhteydellä on huono näytön vastaanotto:

- Tarkista onko antenni liitetty oikein näyttöön.
- Kaiuttimet, maadoittamattomat audiolaitteet, neonvalot, korkeat rakennukset tai muut suurikokoiset kohteet voivat vaikuttaa vastaanoton laatuun. Jos mahdollista, yritä parantaa vastaanoton laatua muuttamalla antennin suuntaa tai siirtämällä laitteita kauemmas näytöstä.
- Jos vain yhden kanavan vastaanotto on huono, hienosäädä kyseistä kanavaa.

Liitettyjen laitteiden kuvanlaatu on huono:

- Tarkista ovatko laitteet liitetty oikein.
- Varmista, että kuva-asetukset on asetettu oikein.

Näyttö ei tallenna kuva-asetuksia:

- Tarkista, että näytön sijainniksi on asetettu Koti. Tämä tila tarjoaa joustavuutta muuttaa ja tallentaa asetuksia.

Kuva ei sovi kuvaruutuun; se on joko liian iso tai liian pieni:

- Kokeile toista kuvamuotoa.

Kuvan sijainti on väärä:

- Kuvasignaalit eivät joissakin laitteissa sovi kuvaruudulle oikein. Tarkista laitteen signaalilähtö.

Ääniongelmat

Näytön kuva näkyy, mutta ääntä ei kuulu:

Huomautus

- Jos audiosignaalia ei tunnisteta, näyttö sulkee automaattisesti audiolähdön - tämä ei ole merkki viasta.
- Tarkista onko kaikki kaapelit liitetty oikein.
- Varmista, että äänenvoimakkuus ole asetettu tasolle 0.
- Varmista, ettei ääntä ole mykistetty.

TV:n kuva näkyy, mutta äänenlaatu on huono:

- Varmista, että ääniasetukset on asetettu oikein.

Kuva näkyy, mutta ääni tulee vai yhdestä kaiuttimesta:

- Varmista, ettei äänen tasapainoa ole asetettu keskelle.

HDMI-yhteysongelmat

HDMI-laitteissa on ongelmia:

- Huomaa, että HDCP-tuki voi lisätä aikaa, jonka näyttö tarvitsee näyttääkseen sisältöä HDMI-laitteesta.
- Jos näyttö ei tunnista HDMI-laitetta ja kuvaa ei näy, kokeile lähteen vaihtamista yhdestä laitteesta toiseen ja takaisin.
- Jos ääni kuuluu katkonaisesti, tarkista ovatko HDMI-laitteen lähtöasetukset oikeat.
- Jos käytetään HDMI-DVI-sovitinta tai HDMI-DVI-kaapelia, varmista, että lisäaudiokaapeli on liitetty **PC AUDIO IN** -liitäntään (vain miniliitin).

Tietokoneyhteysongelmat

Tietokoneen näyttö näytön kuvaruudussa ei ole vakaa:

- Tarkista, että tietokoneessa on valittu tuettu näyttötarkkuus ja virkistystaajuus.
- Aseta näytön kuvamuoto skaalaamattomaksi.

Ota yhteyttä meihin

Jos et pysty ratkaisemaan ongelmaa, katso tämän näytön Usein kysytyjä kysymyksiä osoitteessa www.philips.com/support. Jos ongelma jää ratkaisematta, ota yhteys Philipsin asiakastukeen maassasi, tässä käyttööppaassa annetussa osoitteessa.



Varoitus

- Älä koskaan yritä korjata näyttöä itse. Tämä voi aiheuttaa vakavan vamman, korjaamattoman vahingon näytölle tai mitätöidä takuun.



Huomautus

- Merkitse muistiin näytön malli ja sarjanumero. Tarvitset niitä ottaessasi yhteyden Philipsiin. Nämä numerot ovat painettuna näytön takana ja pakkauksessa.



Versio: M5241TEEIT

© 2013 Koninklijke Philips Electronics N.V. Kaikki oikeudet pidätetään.

Tekniset tiedot voivat muuttua ilman eri ilmoitusta.

Philips ja Philips Shield Emblem ovat Koninklijke Philips Electronics N.V.:n rekisteröityjä tavaramerkkejä ja niitä käytetään Koninklijke Philips Electronics N.V.:n myöntämällä lisenssillä.

www.philips.com