

**PHILIPS**

QG33xx

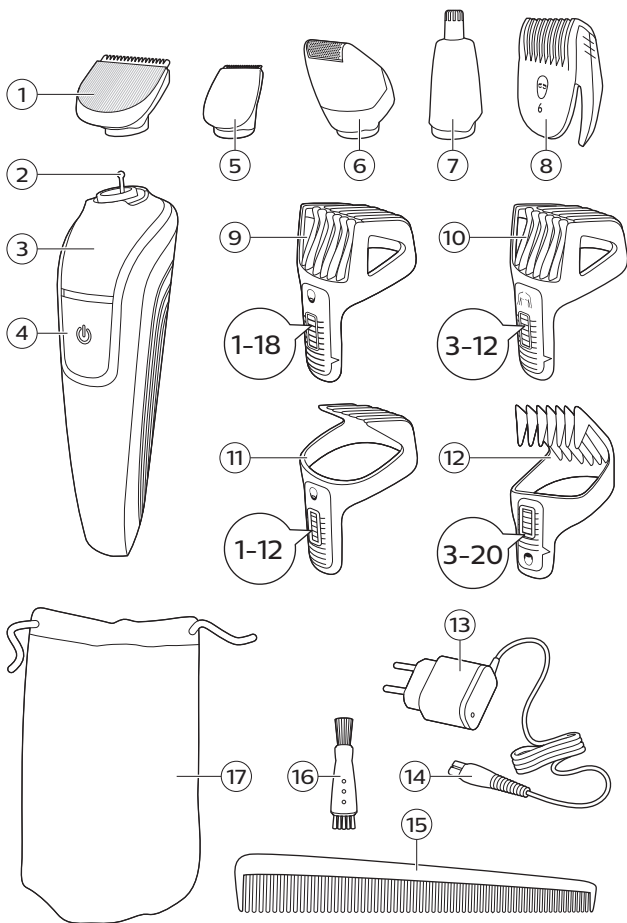







English	6
Dansk	22
Deutsch	38
Español	57
Français	74
Italiano	92
Nederlands	110
Norsk	128
Português	144
Suomi	162
Svenska	179
Türkçe	195
Ελληνικά	211

## Introduction

Congratulations on your purchase and welcome to Philips! To fully benefit from the support that Philips offers, register your product at [www.philips.com/welcome](http://www.philips.com/welcome).

### General description (Fig. 1)

- 1 Full size trimmer
- 2 Attachment connector
- 3 Handle
- 4 On/off slide
- 5 Detail trimmer
- 6 Detail foil shaver
- 7 Nose trimmer rotary
- 8 Eyebrow and detail comb
- 9 Beard and stubble comb (1-18mm)
- 10 Body comb (3-12mm)
- 11 Beard comb (1-12mm)
- 12 Hair comb (3-20mm)
- 13 Supply unit
- 14 Small plug
- 15 Comb
- 16 Cleaning brush
- 17 Pouch

The accessories supplied may vary for different products. The box shows the accessories that have been supplied with your appliance.

### Important safety information

Read this important information carefully before you use the appliance and its accessories and save it for future reference. The accessories supplied may vary for different products.

**Danger**

- Keep the supply unit dry.

**Warning**

- To charge the battery, only use the detachable supply unit (A00390) provided with the appliance.
- The supply unit contains a transformer. Do not cut off the supply unit to replace it with another plug, as this causes a hazardous situation.
- This appliance can be used by children aged from 8 years and above and persons with reduced physical, sensory or mental capabilities or lack of experience and knowledge if they have been given supervision or instruction concerning use of the appliance in a safe way and understand the hazards involved. Children shall not play with the appliance. Cleaning and user maintenance shall not be made by children without supervision.

## 8 English

- Always unplug the appliance before you clean it under the tap.
- Always check the appliance before you use it. Do not use the appliance if it is damaged, as this may cause injury. Always replace a damaged part with one of the original type.
- Do not open the appliance to replace the rechargeable battery.

### Caution



- Never immerse the charging stand in water and do not rinse it under the tap.
- Never immerse the appliance in water. Do not use the appliance in the bath or shower.
- Never use water hotter than 60°C to rinse the appliance.
- Only use this appliance for its intended purpose as shown in the user manual.
- For hygienic reasons, the appliance should only be used by one person.



- Do not use the supply unit in or near wall sockets that contain an electric air freshener to prevent irreparable damage to the supply unit.
- Never use compressed air, scouring pads, abrasive cleaning agents or aggressive liquids such as petrol or acetone to clean the appliance.

### Electromagnetic fields (EMF)

This Philips appliance complies with all applicable standards and regulations regarding exposure to electromagnetic fields.

### General



- This appliance can be safely cleaned under the tap.
- The supply unit is suitable for mains voltages ranging from 100 to 240 volts.
- The supply unit transforms 100-240 volts to a safe low voltage of less than 24 volts.

### Charging

Charge the appliance before you use it for the first time and when the battery is almost empty.

Charging takes approx. 10 hours.

A fully charged appliance, has an operating time of up to 60 minutes (QG3352, QG3347, QG3344, QG3342, QG3340, QG3339, QG3337, QG3335, QG3332, QG3330, QG3329, QG3327, QG3322,

QG3320) or 45 minutes (QG3338, QG3334, QG3321, QG3341, QG410).

## Charging with the supply unit

Note: This appliance can only be used without cord.

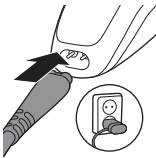

- 1 Make sure the appliance is switched off.
- 2 Put the small plug in the appliance and put the supply unit in the wall socket.
- 3 After charging, remove the supply unit from the wall socket and pull the small plug out of the appliance.

## Using the appliance

The accessories supplied may vary for different products. The box shows the accessories that have been supplied with your appliance.

**Always check the appliance and all accessories before use. Do not use the appliance or any accessory if it is damaged, as this may cause injury. Always replace a damaged part with one of the original type.**

## Trimming tips

- If you are trimming for the first time, be careful. Do not move the appliance too fast. Make smooth and gentle movements
- Since all hairs do not grow in the same direction, you may want to try different trimming positions (i.e. upwards, downwards, or across). Practice is best for optimum results.
- Always make smooth and gentle movements and be sure the surface of the comb always stays in contact with your skin.

Note: This appliance can only be used without cord.

## Switching the appliance on and off

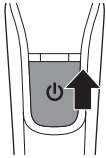

- 1 To switch on the appliance, slide the on/off button up.
- 2 To switch off the appliance, slide the on/off button down.

## Detaching and attaching combs

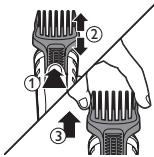

- 1 To detach a comb from a cutting element, press the length setting selector, grab the sides and pull it upwards off the cutting element.

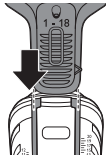

- 2 To attach any type of comb on a cutting element, slide it into the guiding grooves on both sides of the handle.

## Detaching and attaching cutting elements



- 1 To detach a cutting element, turn it anti-clockwise and pull it upwards off the handle.

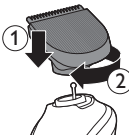

- 2 To attach a cutting element, place it on the handle and turn it clockwise.

## Precision attachments for use on face

- Make controlled movements against the hair growth and move it over the part that needs trimming.

### Nose trimming

You can use the nose trimmer attachment to trim your nose hair and ear hair.

- Make sure your nostrils are clean. Make sure your outer ear channels are clean and free from wax.
- Do not insert the tip more than 0.5cm and make controlled movements.

### Nosetrimmer rotary

Trimming nose hair:

- 1 Gently move the tip in and out your nose while turning it round to remove unwanted hairs.
- 2 Switch off and clean the appliance after each use (see 'Cleaning and maintenance').



Trimming ear hair:

- 1 Slowly move the tip round the ear to remove hairs that stick out beyond the rim of the ear.
- 2 Gently move the tip in and out the outer ear channel to remove unwanted hairs.
- 3 Switch off and clean the appliance after each use (see 'Cleaning and maintenance').



### Detail trimmer

You can use the detail trimmer without comb to create fine lines and contours around your facial style, close to the skin (to a length of 0.5mm).

- 1 Hold the detail trimmer perpendicular to the skin and move it upwards or downwards with gentle pressure.



- 2 Switch off and clean the appliance after each use (see 'Cleaning and maintenance').

## Eyebrow and detail comb



You can use the 21mm detail trimmer with the detail comb attached for tidying up your eyebrows or trimming your sideburns.



- 1 Slide the detail comb onto the detail trimmer.
- 2 Comb your eyebrows in the direction of hair growth.
- 3 Move the comb over the eyebrow from the outer tip of the eyebrow towards the base of the nose (against the direction of hair growth).
- 4 Switch off and clean the appliance after each use (see 'Cleaning and maintenance').

## Detail foil shaver



You can use the detail foil shaver to shave unwanted hairs on your cheeks and chin with precision.

- 1 Gently press the detail foil shaver onto the skin and shave along contoured edges to remove any hairs.
- 2 Switch off and clean the appliance after each use (see 'Cleaning and maintenance').

## Attachments for use on beard

- We advise you to start at the highest setting to familiarize yourself with the appliance.
- Make controlled movements against the hair growth and move it over the part that needs trimming.

## Full size trimmer



You can use the full size trimmer without comb to trim hair close to the skin or to get clean lines around your beard, neck and sideburns (to a length of 0.5mm).

- 1** To trim hair close to the skin, place the flat side of the trimming head against your skin and make strokes in the desired direction.
- 2** For contouring, hold the trimming head perpendicular to the skin and move the trimming head upwards or downwards with gentle pressure.
- 3** Switch off and clean the appliance after each use (see 'Cleaning and maintenance').

## Beard and stubble comb (1-18mm)



You can use the beard and stubble comb attached to the full size trimmer to evenly trim your beard, stubble and moustache. You can choose any setting between 1 and 18mm in steps of 1mm.

- 1** Attach the beard and stubble comb onto the appliance.
- 2** Press the length selector and then slide it up or down to select the desired hair length setting.
- 3** To trim most effectively, move the appliance against the hair growth direction. Make sure that the surface of the comb always stays in contact with the skin.
- 4** Switch off and clean the appliance after each use (see 'Cleaning and maintenance').

## Beard comb (1-12mm)



You can use the beard comb attached to the full size trimmer to evenly trim your beard and moustache. You can choose any setting between 1 and 12mm in steps of 1mm.

- 1 Attach the beard and stubble comb onto the appliance.
- 2 Select the desired hair length setting.
- 3 To trim most effectively, move the appliance against the hair growth direction.

Note: Make sure that the surface of the comb always stays in contact with the skin.

- 4 Switch off and clean the appliance after each use (see 'Cleaning and maintenance').

## Attachments for use on head

Hair clipping with comb:



- 1 Comb the hair in the growth direction.
- 2 Slowly move the trimmer against the hair growth direction. Press lightly.
- 3 Since hair grows in different directions, you need to move the appliance in different directions as well (upward, downward or across).
  - Always make sure that the flat part of the comb is in full contact with the scalp to obtain an even result.
  - When you trim for the first time, start at the highest length setting (20mm) to familiarise yourself with the appliance.

Hair clipping without comb:

**Be careful when you trim without comb because the cutting unit removes every hair it touches.**

- 1 Before you start to contour the hairline around the ears, with any comb attachment, comb the hair ends over the ears
- 2 Tilt the appliance in such a way that only one edge of the trimmer touches the hair.
- 3 Only cut the hair ends. The hairline should be close to the ear.
- 4 To contour the neckline and sideburns, turn the appliance and make downward strokes.
- 5 Move the appliance slowly and smoothly. Follow the natural hairline.

### Full size trimmer



You can use the full size trimmer without comb to clip hair very close to the skin (to a length of 0.5mm) or to create contours around your ears or neck.

Switch off and clean the appliance after each use (see 'Cleaning and maintenance').

### Hair comb (3-20mm)



You can use the hair comb attached to the full size trimmer for an even haircut. You can choose any setting between 3 and 20mm in steps of 1mm.

Switch off and clean the appliance after each use (see 'Cleaning and maintenance').

### Attachments for use on body

Body trimming with comb

- It is recommended to trim your body hair when it is dry because wet hair tends to stick to the body.



- Take your time when you first start to trim sensitive areas. You have to acquire practice with the appliance. Your skin also needs some time to adjust to the procedure.
- When you trim sensitive areas, we advise you not to use the trimmer without the trimming comb.
- When too many hairs have accumulated on the appliance, blow out before use, for best trimming results.

### Body trimming (3-12mm)



You can use the body comb attached to the full size trimmer, to trim hairs below the neckline. You can choose any setting between 3 and 12mm in steps of 1 mm.

Switch off and clean the appliance after each use (see 'Cleaning and maintenance').

## Cleaning and maintenance

**Regular cleaning guarantees better grooming results.**

**Never clean, remove or replace a shaving or cutting unit while the appliance is switched on.**

**Always check if the water is too hot, to prevent burning your hands.**

**Never dry cutting units or shaving foils with a towel or tissue, as this may cause damage.**

**Never use compressed air, scouring pads, abrasive cleaning agents or aggressive liquids such as petrol or acetone to clean the appliance.**

### Cleaning and storage

**Never use scouring pads, abrasive cleaning agents or aggressive liquids such as petrol or acetone to clean the appliance.**

**Always switch off the appliance and disconnect it from the wall socket before cleaning.**

**Never dry the trimmer teeth with a towel or tissue, as this may damage the trimmer teeth.**

- 1 Remove any comb or attachment from the appliance.
- 2 Blow and/or shake out any hair that has accumulated in the attachments and/or combs.

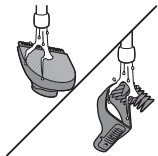
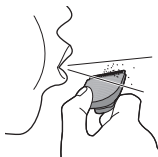

- 3 Clean the attachments, the combs and the appliance under lukewarm water after every use.
- 4 Carefully shake off excess water and let all parts air dry completely.
- 5 Store the appliance and its attachments in the storage pouch to prevent damage.

## Cleaning shaving foils

The shaving foil is very delicate. Handle it carefully. Replace the shaving foil if it is damaged.

### Detail foil shaver

- 1 Pull the top part of the detail-foil shaver off the bottom part.





- 2 Blow and/or shake out any hair that has accumulated inside the detail-foil shaver.



- 3 Clean the top part of the detail-foil shaver under a lukewarm tap.
- 4 Carefully shake off excess water and let air dry completely.

## Ordering accessories

To buy accessories or spare parts, visit **[www.shop.philips.com/service](http://www.shop.philips.com/service)** or go to your Philips dealer. You can also contact the Philips Consumer Care Center in your country (see the international warranty leaflet for contact details).

## Recycling



- This symbol means that this product shall not be disposed of with normal household waste (2012/19/EU).



- This symbol means that this product contains a built-in rechargeable battery which shall not be disposed of with normal household waste (2006/66/EC). Please take your product to an official collection point or a Philips service center to have a professional remove the rechargeable battery.

- Follow your country's rules for the separate collection of electrical and electronic products and rechargeable batteries. Correct disposal helps prevent negative consequences for the environment and human health.

## Removing the rechargeable battery

**Only remove the rechargeable battery when you discard the product. Before you remove the battery, make sure that the product is disconnected from the wall socket and that the battery is completely empty.**

**Take any necessary safety precautions when you handle tools to open the product and when you dispose of the rechargeable battery.**

- 1 Make sure the appliance is disconnected from the mains.
- 2 Remove the attachment.
- 3 Remove the on/off button of the appliance with a flathead screwdriver.
- 4 Remove the front panel of the appliance with a flathead screwdriver.
- 5 To pull out the inner body, apply a tilting force in the indicated hole with a flathead screwdriver. Pull upward on the top cover.



- 6 Separate the inner body and the tube.
- 7 Remove the on/off contact.

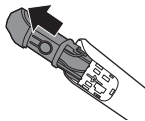

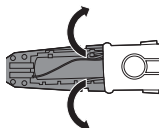

- 8 Unhook and remove the rest of the cover to expose the rechargeable battery.
- 9 Cut the wires to separate the rechargeable battery from the appliance.

## Warranty and support

If you need information or support, please visit [www.philips.com/support](http://www.philips.com/support) or read the international warranty leaflet.

### Warranty restrictions

Cutting units are not covered by the terms of the international warranty because they are subject to wear.

## Introduktion

Tillykke med dit køb, og velkommen til Philips! For at få fuldt udbytte af den support, Philips tilbyder, skal du registrere dit produkt på [www.philips.com/welcome](http://www.philips.com/welcome).

### Generel beskrivelse (fig. 1)

- 1 Hårtrimmer i fuld størrelse
- 2 Forbindelsesstykke til tilbehør
- 3 Greb
- 4 On/off-skydekontakt
- 5 Præcisionstrimmer
- 6 Præcisionsfolieshaver
- 7 Drejebeslag til næsehårstrimmer
- 8 Øjenbryns- og præcisionskam
- 9 Skæg- og stubbekam (1-18 mm)
- 10 Kropskam (3-12 mm)
- 11 Skægkam (1-12 mm)
- 12 Hårkam (3-20 mm)
- 13 Oplader
- 14 Lille stik
- 15 Kam
- 16 Rensebørste
- 17 Etui

Det medfølgende tilbehør kan variere for forskellige produkter. Boksen viser det tilbehør, der leveres sammen med apparatet.

### Vigtige sikkerhedsoplysninger

Læs disse vigtige oplysninger omhyggeligt igennem, inden apparatet og tilbehøret tages i brug, og gem dem til eventuel senere brug. Det medfølgende tilbehør kan variere for forskellige produkter.

## Fare



- Hold forsyningsenheden tør.

## Advarsel

- Brug kun den aftagelige forsyningsenhed (A00390), der fulgte med apparatet, til at oplade batteriet.
- Strømforsyningsenheden indeholder en transformator. Klip ikke strømforsyningsenheden af og udskift den med et andet stik, da dette vil føre til farlige situationer.
- Dette apparat må bruges af børn fra 8 år og opefter og personer med reducerede fysiske, sensoriske eller mentale evner eller manglende erfaring og viden, hvis de er blevet instrueret i sikker brug af apparatet og forstår de medfølgende risici. Lad ikke børn lege med apparatet. Rengøring og vedligeholdelse må ikke foretages af børn uden opsyn.
- Tag altid stikket ud af apparatet, inden det skylles under vandhanen.

- Kontroller altid apparatet, inden du anvender det. Anvend ikke apparatet, hvis det er beskadiget, da dette kan forårsage personskade. Udskift altid en beskadiget del med en tilsvarende original type.
- Apparatet må ikke åbnes i forbindelse med udskiftning af det genopladelige batteri.

### Forsigtig



- Opladeren må aldrig kommes ned i vand eller skylles under vandhanen.
- Apparatet må aldrig kommes ned i vand. Brug ikke apparatet i kar- eller brusebad.
- Rens aldrig apparatet med vand, der er varmere end 60°C.
- Brug kun apparatet til det tilsigtede formål som vist i brugervejledningen.
- Af hygiejniske grunde bør apparatet kun anvendes af en og samme person.



- Brug ikke strømforsyningsenheden i eller i nærheden af stikkontakter, som indeholder en elektrisk luftfrisker, for at forhindre uoprettelig beskadigelse af strømforsyningsenheden.
- Brug aldrig trykluft, skuresvampe eller skrappe rengøringsmidler, som f.eks. benzin, acetone eller lignende, til rengøring af apparatet.

### Elektromagnetiske felter (EMF)

Dette Philips-apparat overholder alle branchens gældende standarder og regler angående eksponering for elektromagnetiske felter.

### Generelt



- Dette apparat kan skylles under rindende vand uden risiko.
- Forsyningsenheden er egnet til netspændinger fra 100 til 240 volt.
- Strømforsyningsenheden omformer 100-240 Volt til en lav sikkerhedsspænding under 24 Volt.
- Maks. støjniveau: Lc = 69 dB(A)

### Opladning

Oplad apparatet, før du bruger det første gang, og når displayet viser, at batteriet næsten er tomt. En fuld opladning tager ca. 10 timer.

Et fuldt opladet apparat kan køre i op til 60 minutter (QG3352, QG3347, QG3344, QG3342, QG3340, QG3339, QG3337, QG3335, QG3332, QG3330, QG3329, QG3327, QG3322, QG3320) eller 45 minutter (QG3338, QG3334, QG3321, QG3341, QG410).

## Opladning med oplader

Bemærk: Dette apparat kan kun bruges uden ledning.

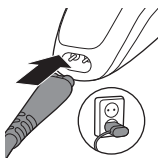

- 1 Kontroller, at apparatet er slukket.
- 2 Sæt det lille stik i apparatet, og sæt opladeren i stikkontakten.
- 3 Efter opladning skal du tage opladeren ud af stikkontakten og det lille stik ud af apparatet.

## Sådan bruges apparatet

Det medfølgende tilbehør kan variere for forskellige produkter. Boksen viser det tilbehør, der leveres sammen med apparatet.

**Kontroller altid apparatet og alt udstyr før brug. Brug ikke apparatet eller eventuelt tilbehør, hvis de er beskadigede, da dette kan forårsage personskade. Udskift altid en beskadiget del med en tilsvarende af original type.**

## Tips til trimning

- Vær forsigtig, hvis det er første gang, du bruger en trimmer. Apparatet må ikke bevæges for hurtigt. Brug kun langsomme og rolige bevægelser
- Da ikke alt hår vokser i samme retning, skal du bevæge apparatet i forskellige retninger (opad, nedad og tværs over kroppen). Det bedste resultat opnås med lidt øvelse.

- Brug altid stille og rolige bevægelser, og sørg for, at kammens overflade altid er kontakten med huden.

Bemærk: Dette apparat kan kun bruges uden ledning.

## Sådan tændes og slukkes apparatet

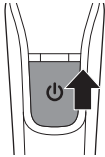

- 1 Tænd apparatet ved at trykke on/off-knappen opad.
- 2 Sluk apparatet ved at trykke on/off-knappen nedad.

## Aftagning og påsætning af kamme

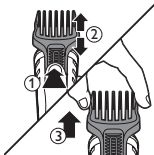

- 1 For at tage en kam af et skærelement skal du trykke på længdevælgeren, holde fast på siderne og skubbe den opad og af skærelementet.

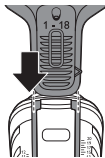

- 2 Sæt en hvilken som helst kam på et skærelement ved at skubbe dit ind i styrerillerne på begge sider af grebet.

## Aftagning og påsætning af skærelementer



- 1 Du fjerner et skærelement ved at dreje det mod uret og trække det opad og af grebet.

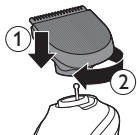

- 2 Du sætter et skærelement på ved at placere det på grebet og dreje det med uret.

## Præcisionstilbehør til ansigt

- Før trimmeren med kontrollerede bevægelser mod hårenes vækstretning over de dele, der skal trimmes.

### Trimning af næsehår

Du kan bruge næsetrimmertilbehøret til at trimme hår i næse og øre.

- Sørg for, at næseborene er rene. Sørg for, at den ydre øregang er ren og fri for voks.
- Stik aldrig spidsen længere end 0,5 cm ind i næseboret med forsigtige bevægelser.

### Drejebeslag til næsehårstrimmer

Trimning af næsehår:



- 1 Bevæg spidsen forsigtigt ind og ud af næsen, mens du drejer den rundt for at fjerne uønsket hår.
- 2 Sluk og rengør apparatet efter hver brug (se 'Rengøring og vedligeholdelse').

Trimning af ørehår:



- 1 Bevæg langsomt spidsen rundt om øret for at fjerne hår, der stikker ud over ørets kant.
- 2 Bevæg spidsen forsigtigt ud og ind af ørekanalen for at fjerne uønsket hår.
- 3 Sluk og rengør apparatet efter hver brug (se 'Rengøring og vedligeholdelse').

## Præcisionstrimmer



Brug præcisionstrimmeren uden kam til at skabe fine linjer og rette håret omkring dit ansigt til. Håret klippes meget kort (0,5 mm).

- 1 Hold præcisionstrimmeren vinkelret på huden, og bevæg den opad eller nedad med et let tryk.
- 2 Sluk og rengør apparatet efter hver brug (se 'Rengøring og vedligeholdelse').

## Øjenbryns- og præcisionskam



Du kan bruge præcisionstrimmeren på 21 mm sammen med præcisionskammen, når du vil rette dine øjenbryn eller trimme dine bakkenbarter.



- 1 Skub præcisionskammen på præcisionstrimmeren.
- 2 Red øjenbrynene i hårenes vækstretning.
- 3 Bevæg kammen gennem øjenbrynene begyndende fra den ydre kant og ind til næsen (imod hårenes vækstretning).
- 4 Sluk og rengør apparatet efter hver brug (se 'Rengøring og vedligeholdelse').

## Præcisionsfolieshaver



Brug præcisionsfolieshaveren til at fjerne uønsket hår på kinder og hage med stor præcision.

- 1 Tryk forsigtigt præcisionsfolieshaveren mod huden, og barber dig langs kanten af konturerne for at fjerne eventuelle hår.
- 2 Sluk og rengør apparatet efter hver brug (se 'Rengøring og vedligeholdelse').

## Tilbehør til skæg

- Vi anbefaler at starte med den højeste indstilling, så du kan blive fortrolig med apparatet.
- Før trimmeren med kontrollerede bevægelser mod hårenes vækstretning over de dele, der skal trimmes.

### Hårtrimmer i fuld størrelse



Du kan brug skægtrimmeren i fuld størrelse uden kam, hvis du vil klippe håret meget kort eller markere hårlinjen tydeligt ved dit skæg, i nakken og ved bakkenbarterne (længde på 0,5 mm).

- 1 Hvis du vil trimme håret tæt ved huden, skal du placere den flade side af trimmerhovedet ind mod huden og bevæge apparatet i strøg i den ønskede retning.
- 2 Hvis du vil lave konturtrimning, skal du holde trimmerhovedet vinkelret på huden og bevæge trimmerhovedet opad eller nedad, mens du anvender et let tryk.
- 3 Sluk og rengør apparatet efter hver brug (se 'Rengøring og vedligeholdelse').

### Skæg- og stubbekam (1-18 mm)



Du kan bruge skæg- og stubbekammen på trimmeren i fuld størrelse til at trimme dit skæg, dine stubbe eller dit overskæg ensartet. Du kan vælge alle indstillinger mellem 1 og 18 mm i trin af 1 mm.

- 1 Sæt skæg- og stubbekammen på apparatet.
- 2 Tryk på længdevælgeren, og skub den op eller ned for at vælge den ønskede hårlængde indstilling.

- 3 Det bedste trimmeresultat opnås ved at bevæge apparatet imod hårenes vækstretning. Sørg for, at kammens overflade altid forbliver i kontakt med huden.
- 4 Sluk og rengør apparatet efter hver brug (se 'Rengøring og vedligeholdelse').

### Skægkam (1-12 mm)



Du kan bruge skæg- og stubbekammen på trimmeren i fuld størrelse til at trimme dit skæg, dine stubbe eller dit overskæg ensartet. Du kan vælge alle indstillinger mellem 1 og 12 mm i trin af 1 mm.

- 1 Sæt skæg- og stubbekammen på apparatet.
- 2 Vælg den ønskede længdeindstilling.
- 3 Det bedste trimmeresultat opnås ved at bevæge apparatet imod hårenes vækstretning.

Bemærk: Sørg for, at kammens overflade altid er i kontakt med huden.

- 4 Sluk og rengør apparatet efter hver brug (se 'Rengøring og vedligeholdelse').

### Tilbehør til hovedhår



Klipning med kam:

- 1 Red først håret godt igennem i vækstretningen.
- 2 Før kammen langsomt imod hårenes vækstretning. Tryk forsigtigt.
- 3 Da hår vokser i forskellige retninger, skal du også bevæge apparatet i forskellige retninger (opad, nedad eller på tværs).
  - Sørg for, at den flade del af kammen hele tiden er i fuld kontakt med hovedbunden for at opnå et ensartet resultat.

- Når du trimmer første gang, skal du starte med den højeste længdeindstilling (20 mm) for at blive fortrolig med apparatet.

Klipning uden kam:

**Vær meget forsigtig ved trimning uden kam, da skærenheden fjerner alle hår, den berører.**

- 1 Før du går i gang med at tilrette hårgrænsen omkring ørerne, med en hvilket som helst kam, skal du rede hårspidserne ned over ørerne
- 2 Hold apparatet i en sådan vinkel, at kun den ene side af trimmeren berører håret.
- 3 Klip kun hårspidserne. Hårgrænsen skal være tæt ved øret.
- 4 Ved tilretning af nakke og bakkenbarter skal du vende apparatet om og bevæge det i nedadgående strøg.
- 5 Brug kun langsomme og rolige bevægelser. Følg den naturlige hårgrense.

### Hårtrimmer i fuld størrelse

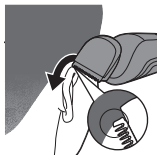

Du kan brug skægtrimmeren i fuld størrelse uden kam, hvis du vil klippe håret meget kort eller markere hårlinjen tydeligt rundt om ørene eller i nakken (længde på 0,5).

Sluk og rengør apparatet efter hver brug (se 'Rengøring og vedligeholdelse').

### Hårkam (3-20 mm)



Brug trimmeren i fuld størrelse sammen med hårkammen for at få en ensartet klipning. Vælg en indstilling mellem 3 og 20 mm i trin på 1 mm.

Sluk og rengør apparatet efter hver brug (se 'Rengøring og vedligeholdelse').



## Tilbehør til krop

Kropstrimming med kam

- Det anbefales, at du trimmer din kropsbehåring, når du er tør, da våde hår har tendens til at klistre til kroppen.
- Giv dig ekstra god tid, når du trimmer følsomme områder. Du skal vænne dig lidt til at bruge apparatet. Det tager også lidt tid, inden huden har vænnet sig til denne metode.
- Når du trimmer følsomme områder, råder vi dig til ikke at bruge trimmeren uden trimmekammen.
- Når der har samlet sig for mange hår på apparatet, så pust dem forsigtig væk for at få det bedste resultat.

### Kropstrimmekam (3-12 mm)



Sæt kropskammen på hårtrimmeren i fuld størrelse for at trimme hår fra halsen og nedefter. Du kan vælge alle indstillinger mellem 3 og 12 mm i trin af 1 mm.

Sluk og rengør apparatet efter hver brug (se 'Rengøring og vedligeholdelse').

## Rengøring og vedligeholdelse

**Regelmæssig rengøring sikrer det bedste resultat.**

**Rengør, fjern eller udskift aldrig en shaver- eller skærenhed, mens apparatet er tændt.**

**Kontrollér altid, at vandet ikke er for varmt, så du ikke skolder dine hænder.**

**Tør aldrig skær eller folie med et håndklæde eller køkkenrulle, da det kan beskadige dem.**

**Brug aldrig trykluft, skuresvampe eller skrappe rengøringsmidler, som f.eks. benzin, acetone eller lignende, til rengøring af apparatet.**

## Rengøring og opbevaring

**Brug aldrig skuresvampe eller skrappe rengøringsmidler såsom benzin, acetone eller lignende til rengøring af apparatet.**

**Sluk apparatet, og tag det ud af stikkontakten, inden du rengør det.**

**Trimmerens tænder må aldrig tørres med et håndklæde eller køkkenrulle, da dette kan beskadige tænderne.**

- 1 Fjern eventuelle kamme eller tilbehør fra apparatet.
- 2 Pust og/eller ryst de hår, der måtte have samlet sig i tilbehørsdelene eller kammene væk.

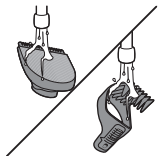
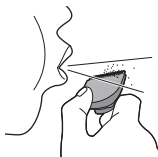

- 3 Rengør tilbehøret, kammene og apparatet under lunkent vand efter hver brug.
- 4 Ryst forsigtigt overskydende vand af, og lad alle dele lufttørre helt.
- 5 Opbevar apparat og tilbehøret i etuiet for at undgå beskadigelse.

## Rengøring af skærfolie

Skærfolien er meget sart. Behandl den forsigtigt. Udskift skærfolien, hvis den er beskadiget.

### Præcisionsfolieshaver

- 1 Træk den øverste del af den nederste del af præcisionsshaveren.





- 2 Pust, og/eller ryst de hår, der har samlet sig i præcisionsfolieshaven, væk.



- 3 Rengør den øverste del af præcisionsfolieshaven under lunkent vand.
- 4 Ryst forsigtigt overskydende vand af, og lad lufttørre.

## Bestilling af tilbehør

Du kan købe tilbehør og reservedele på **[www.shop.philips.com/service](http://www.shop.philips.com/service)** eller hos din Philips-forhandler. Du kan også kontakte det lokale Philips-kundecenter (du kan finde kontaktoplysninger i folderen "World-Wide Guarantee").

## Genanvendelse



- Dette symbol betyder, at dette produkt ikke må bortskaffes sammen med almindeligt husholdningsaffald (2012/19/EU).



- Dette symbol betyder, at produktet indeholder et indbygget genopladeligt batteri, som ikke må bortskaffes sammen med almindeligt husholdningsaffald (2006/66/EF). Aflever produktet på et officielt indsamlingssted eller hos en Philips-forhandler, hvor du kan få en fagmand til at tage det genopladelige batteri ud.

- Følg den nationale lovgivning om særskilt indsamling af elektriske og elektroniske produkter og genopladelige batterier. Korrekt bortskaffelse er med til at forhindre negativ påvirkning af miljøet og menneskers helbred.

## Udtagning af det genopladelige batteri

**Det genopladelige batteri må kun tages ud af apparatet, når produktet skal bortskaffes. Før du fjerner batteriet, skal du sørge for, at produktet er taget ud af stikkontakten, og at batteriet er fuldstændigt afladet.**

**Overhold de nødvendige sikkerhedsforanstaltninger, når du anvender værktøj til at åbne produktet, og når du bortskaffer det genopladelige batteri.**

- 1 Kontroller, at apparatstikket er taget ud af stikkontakten.
- 2 Tag tilbehøret af.
- 3 Fjern on/off-knappen med en almindelig skruetrækker.
- 4 Fjern frontpanelet fra apparatet med en almindelig skruetrækker.
- 5 For at trække den indvendige del ud skal du placere en skruetrækker i det viste hul og vippe topdækslet af. Træk topdækslet opad.



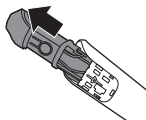

6 Adskil den indvendige del og røret.

7 Fjern on/off-kontakten.

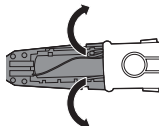

8 Frigør og fjern resten af dækslet for at åbne indtil det genopladelige batteri.

9 Klip ledningerne over for at frigøre det genopladelige batteri fra apparatet.

## Reklamationsret og support

Hvis du har brug for hjælp eller support, bedes du besøge [www.philips.com/support](http://www.philips.com/support) eller læse i folderen om international garanti.

### Gældende forbehold i reklamationsretten

Skærhoveder er ikke omfattet af den internationale garanti, da de udsættes for slitage.

## Einführung

Herzlichen Glückwunsch zu Ihrem Kauf und willkommen bei Philips! Um die Unterstützung von Philips optimal nutzen zu können, sollten Sie Ihr Produkt unter [www.philips.com/welcome](http://www.philips.com/welcome) registrieren.

## Allgemeine Beschreibung (Abb. 1)

- 1 Full-Size-Trimmer
- 2 Aufsatzanschluss
- 3 Griff
- 4 Ein-/Ausschalter
- 5 Detailtrimmer
- 6 Detailfolienrasierer
- 7 Nasenhaar-Drehtrimmer
- 8 Augenbrauen- und Detailkamm
- 9 Bart- und Stoppelkamm (1-18 mm)
- 10 Kammaufsatz für Körperhaar (3-12 mm)
- 11 Bartkammaufsatz (1-12 mm)
- 12 Kammaufsatz für Kopfhaar (3-20 mm)
- 13 Stromversorgungseinheit
- 14 Gerätestecker
- 15 Kammaufsatz
- 16 Reinigungsbürste
- 17 Tasche

Das mitgelieferte Zubehör kann für verschiedene Produkte variieren. Die Verpackung zeigt das Zubehör, das mit Ihrem Gerät mitgeliefert wurde.

## Wichtige Sicherheitsinformationen

Lesen Sie diese wichtigen Informationen vor dem Gebrauch des Geräts und des Zubehörs aufmerksam durch, und bewahren Sie sie für eine spätere Verwendung auf. Das mitgelieferte Zubehör kann für verschiedene Produkte variieren.

## Gefahr



- Halten Sie das Netzteil trocken.

## Warnhinweis

- Verwenden Sie nur das im Lieferumfang des Geräts enthaltene abnehmbare Netzteil (A00390), um den Akku aufzuladen.
- Das Netzteil enthält einen Transformator. Schneiden Sie das Netzteil keinesfalls auf, um einen anderen Stecker anzubringen, weil dies eine gefährliche Situation verursachen könnte.

- Dieses Gerät kann von Kindern ab 8 Jahren und Personen mit verringerten physischen, sensorischen oder psychischen Fähigkeiten oder Mangel an Erfahrung und Kenntnis verwendet werden, wenn sie bei der Verwendung beaufsichtigt werden oder Anleitung zum sicheren Gebrauch des Geräts erhalten und die Gefahren verstanden haben. Kinder dürfen nicht mit dem Gerät spielen. Die Reinigung und Pflege des Geräts darf von Kindern nicht ohne Aufsicht durchgeführt werden.
- Ziehen Sie stets das Netzteil aus der Steckdose, bevor Sie das Gerät unter fließendem Wasser reinigen.
- Überprüfen Sie das Gerät vor jedem Gebrauch. Um Verletzungen zu vermeiden, benutzen Sie das Gerät nicht, wenn es beschädigt ist. Ersetzen Sie ein beschädigtes Teil nur durch Originalteile.
- Öffnen Sie das Gerät nicht, um den Akku zu ersetzen.



## Achtung



- Tauchen Sie die Ladestation niemals in Wasser. Spülen Sie sie auch nicht unter fließendem Wasser ab.
- Tauchen Sie das Gerät niemals in Wasser! Benutzen Sie das Gerät nicht in der Badewanne oder Dusche.
- Das Wasser zur Reinigung des Geräts darf nicht heißer als 60 °C sein.
- Verwenden Sie dieses Gerät nur für den vorgesehenen Zweck wie in der Bedienungsanleitung angegeben.
- Aus hygienischen Gründen sollte das Gerät nur von einer Person verwendet werden.

- Verwenden Sie das Netzteil nicht in oder in der Nähe von Wandsteckdosen, die einen elektrischen Lüfterfrischer enthalten, um irreparable Schäden am Netzteil zu vermeiden.
- Benutzen Sie zum Reinigen des Geräts keine Druckluft, Scheuerschwämme und -mittel oder aggressive Flüssigkeiten wie Benzin oder Azeton.

### Elektromagnetische Felder

Dieses Philips-Gerät erfüllt alle einschlägigen Normen und Vorschriften zur Exposition gegenüber elektromagnetischen Feldern.

### Allgemeines



- Dieses Gerät kann ohne Bedenken unter fließendem Wasser gereinigt werden.
- Der Netzteil ist für Netzspannungen von 100 bis 240 Volt geeignet.
- Das Netzteil wandelt Netzspannungen von 100 bis 240 Volt in eine sichere Betriebsspannung von unter 24 Volt um.

### Aufladen

Laden Sie das Gerät vor dem ersten Gebrauch auf und wenn der Akku fast leer ist.

Das Laden dauert ca. 10 Stunden.

Ein vollständig geladenes Gerät kann bis zu 60 Minuten (QG3352, QG3347, QG3344, QG3342, QG3340, QG3339, QG3337, QG3335, QG3332, QG3330, QG3329, QG3327, QG3322, QG3320) oder 45 Minuten (QG3338, QG3334, QG3321, QG3341, QG410) schnurlos betrieben werden.

## Aufladen mit der Stromversorgungseinheit

Hinweis: Dieses Gerät kann nur ohne Kabel verwendet werden.

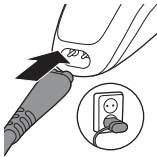

- 1 Vergewissern Sie sich, dass das Gerät ausgeschaltet ist.
- 2 Stecken Sie die Stromversorgungseinheit in eine Steckdose, und stecken Sie den kleinen Stecker in das Gerät.
- 3 Nach dem Ladevorgang trennen Sie die Stromversorgungseinheit von der Steckdose und ziehen Sie den kleinen Stecker vom Gerät ab.

## Das Gerät benutzen

Das mitgelieferte Zubehör kann für verschiedene Produkte variieren. Die Verpackung zeigt das Zubehör, das mit Ihrem Gerät mitgeliefert wurde.

**Überprüfen Sie das Gerät und sämtliche Zubehörteile vor jeder Nutzung. Verwenden Sie das Gerät oder Zubehörteile nicht, wenn sie beschädigt sind, denn dadurch können Verletzungen verursacht werden. Ersetzen Sie ein beschädigtes Teil nur durch Originalteile.**

## Tipps zum Trimmen

- Seien Sie vorsichtig, wenn Sie den Langhaarschneider zum ersten Mal verwenden. Bewegen Sie das Gerät nicht zu schnell. Bewegen Sie das Gerät gleichmäßig und sanft.

- Nachdem nicht alle Haare in die gleiche Richtung wachsen, werden Sie mitunter verschiedene Schneidepositionen ausprobieren (d. h. aufwärts, abwärts oder schräg). Mit etwas Übung werden Sie optimale Ergebnisse erzielen.
- Führen Sie das Gerät immer mit sanften Bewegungen, und achten Sie darauf, dass der Kammaufsatz immer auf der Haut aufliegt.

Hinweis: Dieses Gerät kann nur ohne Kabel verwendet werden.

### Das Gerät ein- und ausschalten

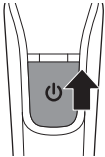

- 1 Drücken Sie den Ein-/Aus schalter, um das Gerät einzuschalten.
- 2 Drücken Sie den Ein-/Aus schalter, um das Gerät auszuschalten.

### Kammaufsätze entfernen und anbringen

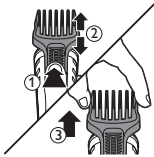

- 1 Um einen Kammaufsatz aus einem Schneideelement abzunehmen, drücken Sie den Schnittlängenregler, greifen Sie die Seiten und ziehen Sie ihn aus der Schneideeinheit nach oben.

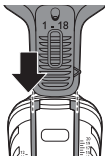

- 2 Um einen Kammaufsatz in einen Scheideelement einzusetzen, schieben Sie ihn in die Führungsrillen an beiden Seiten des Griffs.

## Schneideelemente entfernen und anbringen



- 1 Um ein Schneideelement abzunehmen, drehen Sie ihn gegen den Uhrzeigersinn und ziehen Sie ihn nach oben vom Griff ab.



- 2 Um ein Schneideelement zu befestigen, setzen Sie ihn auf den Griff, und drehen Sie ihn im Uhrzeigersinn.

## Präzisionsaufsätze für Gesichtshaare

- Führen Sie kontrollierte Bewegungen gegen den Haarwuchs aus, und bewegen Sie dabei das Gerät über den Bereich, der getrimmt werden soll.

## Schneiden von Nasenhaaren

Sie können mithilfe des Nasenhaarschneideraufsatzes Ihre Nasen- und Ohrenhaare schneiden.

- Achten Sie darauf, dass die Nasenlöcher sauber sind. Stellen Sie sicher, dass der äußere Gehörgang sauber und frei von Ohrenschmalz ist.
- Führen Sie die Spitze nicht weiter als 0,5 cm ein. Machen Sie dabei kontrollierte Bewegungen.

## Nasenhaar-Drehtrimmer

Haare in der Nase schneiden:



- 1 Bewegen Sie die Spitze mit drehender Bewegung vorsichtig in die Nase hinein und heraus, um die unerwünschten Haare zu entfernen.
- 2 Schalten Sie das Gerät nach jedem Gebrauch (siehe 'Reinigung und Wartung') aus, und reinigen Sie es.

Haare in den Ohren schneiden:



- 1 Führen Sie die Spitze langsam um das Ohr, um über den Rand des Ohrs hinausragende Haare zu entfernen.
- 2 Bewegen Sie die Spitze vorsichtig in den äußeren Gehörgang hinein und heraus, um die unerwünschten Haare zu entfernen.
- 3 Schalten Sie das Gerät nach jedem Gebrauch (siehe 'Reinigung und Wartung') aus, und reinigen Sie es.

### Detailtrimmer



Mit dem Detailtrimmer ohne Kammaufsatz können Sie feine Linien und Konturen um das Gesicht, nahe an der Haut (Länge: 0,5 mm) definieren.

- 1 Halten Sie den Detailtrimmer senkrecht zur Haut und bewegen Sie ihn mit leichtem Druck auf- oder abwärts.
- 2 Schalten Sie das Gerät nach jedem Gebrauch (siehe 'Reinigung und Wartung') aus, und reinigen Sie es.

### Augenbrauen- und Detailkamm



Sie können Sie den 21 mm Detailtrimmer mit der Detailkamm zum Trimmen Ihrer Augenbrauchen oder zum Schneiden Ihrer Koteletten einsetzen.



- 1 Setzen Sie den Detailkamm auf den Detailtrimmer auf.
- 2 Kämmen Sie Ihre Augenbrauen in Haarwuchsrichtung.
- 3 Führen Sie den Kammaufsatz gegen die Haarwuchsrichtung vom äußeren Ende der Augenbraue bis zur Nasenwurzel.
- 4 Schalten Sie das Gerät nach jedem Gebrauch (siehe 'Reinigung und Wartung') aus, und reinigen Sie es.

### Detailfolienrasierer



Mit dem Detailfolienrasierer können Sie unerwünschte Haare auf Wangen und Kinn präzise rasieren.

- 1 Drücken Sie den Detailfolienrasierer vorsichtig auf die Haut und rasieren Sie sich entlang der Konturränder, um die Haare zu entfernen.
- 2 Schalten Sie das Gerät nach jedem Gebrauch (siehe 'Reinigung und Wartung') aus, und reinigen Sie es.

### Die Aufsätze für Barthaare

- Wir empfehlen Ihnen, mit der höchsten Einstellung zu beginnen, um sich mit dem Gerät vertraut zu machen.
- Führen Sie kontrollierte Bewegungen gegen den Haarwuchs aus, und bewegen Sie dabei das Gerät über den Bereich, der getrimmt werden soll.

## Full-Size-Trimmer



Mit dem Full-Size-Trimmer ohne Kamm können Sie die Haare nahe der Haut schneiden oder saubere Linien um Bart, Hals und Koteletten (bis auf eine Länge von 0,5 mm) ziehen.

- 1 Für ein Trimmen nahe an der Haut setzen Sie die flache Seite des Schneidekopfs direkt auf die Haut und führen das Gerät in die gewünschte Richtung.
- 2 Für Konturenggebung halten Sie den Schneidekopf senkrecht zur Haut und bewegen ihn mit leichtem Druck auf- oder abwärts.
- 3 Schalten Sie das Gerät nach jedem Gebrauch (siehe 'Reinigung und Wartung') aus, und reinigen Sie es.

## Bart- und Stoppelkamm (1-18 mm)



Sie können den am Trimmer befestigten Bart- und Stoppelkamm verwenden, um Bart, Stoppel und Schnurrbart gleichmäßig zu schneiden. Sie können eine Einstellung zwischen 1 und 18 mm in 1-mm-Schritten auswählen.

- 1 Setzen Sie den Bart- bzw. Drei-Tage-Bartkammaufsatz auf das Gerät auf.
- 2 Drücken Sie den Schnittlängenregler, und schieben Sie ihn nach oben oder nach unten, um die gewünschte Schnittlängeneinstellung auszuwählen.
- 3 Die besten Ergebnisse erzielen Sie, wenn Sie das Gerät gegen die Haarwuchsrichtung führen. Achten Sie darauf, dass die Oberfläche des Kamms stets in Kontakt mit der Haut bleibt.
- 4 Schalten Sie das Gerät nach jedem Gebrauch (siehe 'Reinigung und Wartung') aus, und reinigen Sie es.



## Bartkammaufsatz (1-12 mm)



Sie können den am Trimmer befestigten Bartkamm verwenden, um Bart und Schnurrbart gleichmäßig zu schneiden. Sie können eine Einstellung zwischen 1 und 12 mm in 1-mm-Schritten auswählen.

- 1 Setzen Sie den Bart- bzw. Drei-Tage-Bartkammaufsatz auf das Gerät auf.
- 2 Wählen Sie die gewünschte Schnittlängeneinstellung aus.
- 3 Die besten Ergebnisse erzielen Sie, wenn Sie das Gerät gegen die Haarwuchsrichtung führen.

Hinweis: Achten Sie darauf, dass die Oberfläche des Kammaufsatzes stets in Kontakt mit der Haut bleibt.

- 4 Schalten Sie das Gerät nach jedem Gebrauch (siehe 'Reinigung und Wartung') aus, und reinigen Sie es.

## Aufsätze für Kopfhaare



Haare schneiden mit Kammaufsatz:

- 1 Kämmen Sie das Haar in Wuchsrichtung.
- 2 Führen Sie den Trimmer mit leichtem Druck gegen die Haarwuchsrichtung. Üben Sie leichten Druck aus.
- 3 Da Haare in unterschiedliche Richtungen wachsen, müssen Sie das Gerät auch in unterschiedliche Richtungen bewegen (nach oben, nach unten, seitlich).
  - Die flache Seite des Kammaufsatzes muss immer auf dem Kopf aufliegen, um einen gleichmäßigen Schnitt zu erzielen.

- Wenn Sie das Gerät zum ersten Mal verwenden, schneiden Sie zunächst mit der maximalen Längeneinstellung (20 mm), um sich mit dem Gerät vertraut zu machen.

Haare schneiden ohne Kammaufsatz:

**Seien Sie vorsichtig, wenn Sie ohne Kammaufsatz arbeiten, da die Schneideeinheit sofort alle Haare schneidet, mit denen sie in Berührung kommt.**

- 1 Bevor Sie beginnen, den Haaransatz um die Ohren herum zu definieren, kämmen Sie die Haarspitzen mit einem beliebigen Kamm über die Ohren
- 2 Neigen Sie das Gerät so, dass nur eine Ecke des Langhaarschneiders das Haar berührt.
- 3 Scheiden Sie nur die Haarspitzen. Die Haarlinie sollte dicht am Ohr enden.
- 4 Drehen Sie das Gerät und führen Sie es nach unten, um die Konturen im Nacken und an den Koteletten zu schneiden.
- 5 Bewegen Sie das Gerät langsam und gleichmäßig. Folgen Sie dabei der natürlichen Haarlinie.

## Full-Size-Trimmer

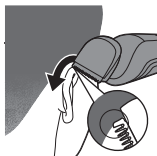

Mit dem Full-Size-Trimmer ohne Kammaufsatz können Sie die Haare hautnah (bis auf eine Länge von 0,5 mm) schneiden oder Konturen um Ohren oder Hals definieren.

Schalten Sie das Gerät nach jedem Gebrauch (siehe 'Reinigung und Wartung') aus, und reinigen Sie es.

## Haarkamm (3-20 mm)



Für einen gleichmäßigen Haarschnitt können Sie den am Trimmer befestigten Haarkamm verwenden, der in Schritten von 1 mm zwischen 3 und 20 mm eingestellt werden kann.

Schalten Sie das Gerät nach jedem Gebrauch (siehe 'Reinigung und Wartung') aus, und reinigen Sie es.

## Aufsätze für Anwendung am Körper

Trimmen mit Kammaufsatz für den Körper

- Es wird empfohlen, Körperhaar im trockenen Zustand zu schneiden, da feuchtes Haar dazu neigt, am Körper anzuliegen.
- Nehmen Sie sich ausreichend Zeit, wenn Sie empfindliche Hautpartien erstmals mit dem Gerät schneiden. Sie müssen Übung mit dem Gerät bekommen. Ihre Haut muss sich außerdem erst an den Vorgang gewöhnen.
- Wenn Sie empfindliche Bereiche schneiden, sollten Sie den Langhaarschneider nicht ohne den Kammaufsatz verwenden.
- Wenn sich auf dem Gerät zu viele Haare angesammelt haben, blasen Sie die Haare vor dem Gebrauch heraus, um die besten Trimming-Ergebnisse zu erzielen.

## Körperhaar schneiden (3-12 mm)



Sie können den auf den Full-Size-Trimmer aufgesetzten Körperhaar-Kammaufsatz verwenden, um Haar im Nacken trimmen. Sie können eine Einstellung zwischen 3 und 12 mm in 1-mm-Schritten auswählen.

Schalten Sie das Gerät nach jedem Gebrauch (siehe 'Reinigung und Wartung') aus, und reinigen Sie es.

## Reinigung und Wartung

**Regelmäßiges Reinigen des Geräts sorgt für bessere Pflegeergebnisse.**

**Sie dürfen die Scher- oder Schneideeinheit niemals reinigen, abnehmen oder auswechseln, während das Gerät eingeschaltet ist.**

**Achten Sie darauf, dass das Wasser nicht zu heiß ist, damit Sie sich nicht die Hände verbrühen.**

**Trocknen Sie Schneideeinheiten oder Scherfolien niemals mit einem Tuch ab, da dies Schäden verursachen kann.**

**Benutzen Sie zum Reinigen des Geräts keine Druckluft, Scheuerschwämme und -mittel oder aggressive Flüssigkeiten wie Benzin oder Azeton.**

## Reinigung und Aufbewahrung

**Benutzen Sie zum Reinigen des Geräts keine Scheuerschwämme und -mittel oder aggressive Flüssigkeiten wie Benzin oder Azeton.**

**Schalten Sie das Gerät immer aus und trennen Sie es von der Steckdose, bevor Sie es reinigen.**

**Trocknen Sie die Zähne des Trimmers niemals mit einem Handtuch oder Tuch ab, da dies die Schneideelemente beschädigen kann.**

- 1** Nehmen Sie Kammaufsätze oder andere Aufsätze vom Gerät ab.
- 2** Pusten und/oder schütteln Sie die Haare heraus, die sich möglicherweise im (Kamm-)Aufsatz angesammelt haben.

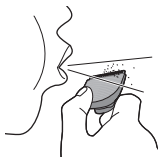

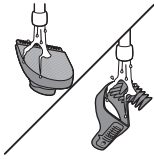

- 3 Reinigen Sie die Aufsätze, Kammaufsätze und das Gerät unter lauwarmem Wasser nach jedem Gebrauch.
- 4 Schütteln Sie das verbleibende Wasser vorsichtig ab und lassen Sie alle Teile gründlich an der Luft trocknen.
- 5 Bewahren Sie das Gerät und die Aufsätze in der Aufbewahrungstasche auf, um Beschädigungen zu vermeiden.

## Scherfolie reinigen

Die Scherfolie ist sehr empfindlich. Seien Sie im Umgang mit ihr vorsichtig. Ersetzen Sie die Scherfolie, wenn Sie beschädigt ist.

### Detailfolienrasierer

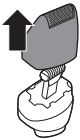

- 1 Ziehen Sie den Oberteil des Rasierers mit Detail-Scherfolie vom Unterteil ab.



- 2 Pusten und/oder schütteln Sie die Haare heraus, die sich möglicherweise im Rasierer mit Detail-Scherfolie angesammelt haben.



- 3 Reinigen Sie das Oberteil des Rasierers mit Detail-Scherfolie unter lauwarmem, fließendem Wasser.
- 4 Schütteln Sie überschüssiges Wasser sorgfältig ab, und warten Sie, bis alles an der Luft getrocknet ist.

## Bestellen von Zubehör

Um Zubehör oder Ersatzteile zu kaufen, gehen Sie auf [www.shop.philips.com/service](http://www.shop.philips.com/service), oder suchen Sie Ihren Philips Händler auf. Sie können sich auch an ein Philips Service-Center in Ihrem Land wenden. Die Kontaktdaten finden Sie in der internationalen Garantieschrift.

## Recycling



- Dieses Symbol bedeutet, dass das Produkt nicht mit dem normalen Hausmüll entsorgt werden kann (2012/19/EU).



- Dieses Symbol bedeutet, dass das Produkt einen Akku enthält, der nicht mit dem normalen Hausmüll entsorgt werden darf (2006/66/EG). Bitte geben Sie das Produkt bei einer offiziellen Sammelstelle oder einem Philips Service-Center ab, um den Akku fachgerecht ausbauen zu lassen.
- 1 Altgeräte/Altakkus/Batterien können kostenlos an geeigneten Rücknahmestellen abgegeben werden.
  - 2 Diese werden dort fachgerecht gesammelt oder zur Wiederverwendung vorbereitet. Altgeräte/Altakkus/Batterien können Schadstoffe enthalten, die der Umwelt und der menschlichen Gesundheit schaden können. Enthaltene Rohstoffe können durch ihre Wiederverwertung einen Beitrag zum Umweltschutz leisten.

- 3 Die Löschung personenbezogener Daten auf den zu entsorgenden Altgeräten muss vom Endnutzer eigenverantwortlich vorgenommen werden.
- 4 Hinweise für Verbraucher in Deutschland: Die in Punkt 1 genannte Rückgabe ist gesetzlich vorgeschrieben. Altgeräte mit Altbatterien und/oder Altakkus, die nicht vom Altgerät umschlossen sind, sind vor der Abgabe an einer Rücknahmestelle von diesen zu trennen. Dies gilt nicht, falls die Altgeräte für eine Wiederverwendung noch geeignet (d.h. funktionstüchtig) sind und von den anderen Altgeräten getrennt werden. Sammel- und Rücknahmestellen in DE:  
<https://www.stiftung-ear.de/>; für Batterien auch Rückgabe im Handel möglich.

## Entfernen des Akkus

**Bauen Sie den wiederaufladbaren Akku nur zur Entsorgung des Produkts aus. Bevor Sie den Akku entfernen, stellen Sie sicher, dass das Produkt nicht an einer Steckdose eingesteckt ist und dass der Akku vollständig entleert ist.**

**Treffen Sie angemessene Sicherheitsvorkehrungen, wenn Sie das Produkt mithilfe von Werkzeugen öffnen und den Akku entsorgen.**

- 1 Vergewissern Sie sich, dass das Gerät nicht an die Stromversorgung angeschlossen ist.
- 2 Nehmen Sie den Aufsatz ab.
- 3 Entfernen Sie den Ein-/Ausschalter des Geräts mit einem Schraubendreher.



- 4 Entfernen Sie die vordere Blende mithilfe eines Schraubendrehers vom Gerät.
- 5 Um das Geräteinnere herauszuziehen, führen Sie einen Schraubendreher in die angegebene Öffnung ein, und kippen Sie diesen. Ziehen Sie die obere Abdeckung nach oben.

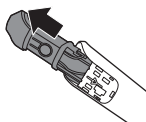

- 6 Entfernen Sie das Geräteinnere und den Schlauch.
- 7 Entfernen Sie den Ein-/Aus-Kontakt.

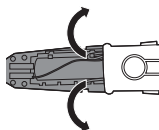

- 8 Nehmen Sie die übrige Abdeckung ab, um den Akku zu entfernen.
- 9 Schneiden Sie die Drähte durch, um den Akku vom Gerät zu trennen.

## Garantie und Support

Für Unterstützung und weitere Informationen besuchen Sie die Philips Website unter **[www.philips.com/support](http://www.philips.com/support)**, oder lesen Sie die internationale Garantieschrift.

## Garantieeinschränkungen

Schneideeinheiten unterliegen nicht den Bestimmungen der internationalen Garantie, da sie einem normalen Verschleiß ausgesetzt sind.



## Introducción

Enhorabuena por la adquisición de este producto, y bienvenido a Philips. Para sacar el mayor partido a la asistencia que Philips le ofrece, registre el producto en [www.philips.com/welcome](http://www.philips.com/welcome).

## Descripción general (fig. 1)

- 1 Recortador grande
- 2 Conector del accesorio
- 3 Mango
- 4 Botón de encendido/apagado
- 5 Recortador para detalles
- 6 Afeitadora con lámina de detalle
- 7 Recortador para nariz giratorio
- 8 Peine de cejas y detalle
- 9 Peine-guía para barba y barba incipiente (1-18 mm)
- 10 Peine-guía para el cuerpo (3-12 mm)
- 11 Peine-guía para barba (1-12 mm)
- 12 Peine para el cabello (3-20 mm)
- 13 Unidad de alimentación
- 14 Clavija pequeña
- 15 Peine
- 16 Cepillo de limpieza
- 17 Funda

Los accesorios suministrados pueden variar en función del producto. La caja muestra los accesorios suministrados con el aparato.

## Información de seguridad importante

Antes de utilizar el aparato y sus accesorios, lea atentamente esta información importante y consérvela por si necesitara consultarla en un futuro. Los accesorios suministrados pueden variar según los diferentes productos.

## Peligro



- Mantenga seca la fuente de alimentación.

## Advertencia

- Para cargar la batería, utilice únicamente la unidad extraíble (A00390) suministrada con el aparato.
- La fuente de alimentación contiene un transformador. No corte la fuente de alimentación para sustituirla por otra clavija, ya que podría provocar situaciones de peligro.

- Este aparato puede ser usado por niños a partir de ocho años y por personas con su capacidad física, psíquica o sensorial reducida y por quienes no tengan los conocimientos y la experiencia necesarios, si han sido supervisados o instruidos acerca del uso del aparato de forma segura y siempre que sepan los riesgos que conlleva su uso. No permita que los niños jueguen con el aparato. Los niños no deben limpiar el aparato ni realizar tareas de mantenimiento sin supervisión.
- Desenchufe siempre el aparato antes de limpiarlo bajo el grifo.
- Compruebe siempre el aparato antes de utilizarlo. No utilice el aparato si está dañado, ya que podría ocasionar lesiones. Sustituya las piezas dañadas por repuestos originales.
- No abra el aparato para cambiar la batería recargable.

## Precaución



- No sumerja nunca el soporte de carga en agua ni lo enjuague bajo el grifo.
- No sumerja nunca el aparato en agua. No utilice el aparato en la bañera ni en la ducha.
- Nunca enjuague el aparato con agua a una temperatura superior a 60 °C.
- Utilice este aparato solo para el uso al que está destinado como se indica en el manual de usuario.
- Por razones de higiene, el aparato debería ser usado únicamente por una persona.
- No utilice la fuente de alimentación cerca o en tomas de corriente en las que esté o haya estado enchufado un ambientador eléctrico para evitar daños irreparables.

- No utilice nunca aire comprimido, estropajos, agentes de limpieza abrasivos ni líquidos agresivos, como gasolina o acetona, para limpiar el aparato.

## Campos electromagnéticos (CEM)

Este Philips cumple los estándares y las normativas aplicables sobre exposición a campos electromagnéticos.

## General



- Este aparato se puede limpiar bajo el grifo de forma segura.
- La unidad de alimentación es adecuada para voltajes de red de 100 a 240 voltios.
- La fuente de alimentación transforma la corriente de 100 - 240 voltios en un bajo voltaje de seguridad inferior a 24 voltios.

## Carga

Cargue el aparato antes de utilizarlo por primera vez y cuando la batería esté casi vacía.

La afeitadora tarda aproximadamente 10 horas en cargarse.

Un aparato completamente cargado funcionará durante 60 minutos (QG3352, QG3347, QG3344, QG3342, QG3340, QG3339, QG3337, QG3335, QG3332, QG3330, QG3329, QG3327, QG3322, QG3320) o 45 minutos (QG3338, QG3334, QG3321, QG3341, QG410).

## Carga con la unidad de alimentación

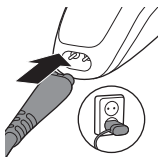

Nota: Este aparato solo puede utilizarse sin cable.

- 1 Asegúrese de que el aparato está apagado.
- 2 Enchufe la unidad de alimentación a la toma de corriente e inserte la clavija pequeña en el aparato.
- 3 Después de la carga, desenchufe la unidad de alimentación de la toma de corriente y la clavija pequeña del aparato.

## Uso del aparato

Los accesorios suministrados pueden variar en función del producto. La caja muestra los accesorios suministrados con el aparato.

**Compruebe siempre el aparato y todos los accesorios antes de usarlos. No utilice el aparato ni ningún accesorio si tienen desperfectos, ya que podrían producirse lesiones. Sustituya siempre las piezas dañadas por repuestos originales.**

## Consejos para recortar

- Si va a cortar por primera vez, tenga cuidado. No mueva el aparato demasiado rápido. Utilice movimientos lentos y suaves.
- Puesto que no todo el vello crece en la misma dirección, puede probar diferentes posiciones de corte (es decir, hacia arriba, hacia abajo o en diagonal). Practique para obtener mejores resultados.
- Realice movimientos suaves y lentos en todo momento y asegúrese de que la superficie del peine esté siempre en contacto con la piel.

Nota: Este aparato solo puede utilizarse sin cable.

## Encendido y apagado del aparato

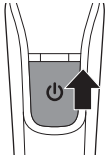

- 1 Para encender el aparato, mueva el botón de encendido/apagado hacia arriba.
- 2 Para apagar el aparato, deslice el botón de encendido/apagado hacia abajo.

## Desconexión y conexión de los peines-guía

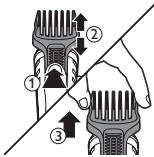

- 1 Para quitar un peine de un elemento de corte, pulse el selector de ajuste de longitud, sujete los laterales y tire de él hacia arriba para extraerlo.

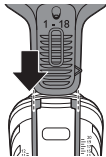

- 2 Para colocar cualquier tipo de peine en el elemento de corte, deslícelo en las ranuras de guía situadas a ambos lados del mango.

## Desconexión y conexión de elementos de corte



- 1 Para quitar un elemento de corte, gírelo hacia la izquierda y sepárelo del mango tirando de él hacia arriba.

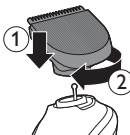

- 2 Para colocar un elemento de corte, colóquelo en el mango y gírelo a la derecha.

## Accesorios para la cara

- Haga movimientos controlados sobre la parte que quiera cortar en dirección contraria al crecimiento del vello.

### Corte del pelo de la nariz

Puedes utilizar el accesorio recortador para nariz para recortar el pelo de la nariz y las orejas.

- Asegúrese de que tiene limpios los orificios nasales. Asegúrese de que tiene los orificios de los oídos externos limpios y sin cera.
- No introduzca la punta más de 0,5 cm y haga movimientos controlados.

### Recortador para nariz giratorio

Recorte del pelo de la nariz:

- 1 Desplace suavemente la punta dentro y fuera de la nariz mientras gira el recortador alrededor para eliminar el pelo no deseado.
- 2 Apague y limpie el aparato después de cada uso (consulte 'Limpieza y mantenimiento').

Recorte del pelo de las orejas:

- 1 Mueva lentamente la punta alrededor de la oreja para eliminar los pelos que sobresalen.
- 2 Mueva suavemente la punta dentro y fuera del canal auditivo externo para eliminar el vello no deseado.
- 3 Apague y limpie el aparato después de cada uso (consulte 'Limpieza y mantenimiento').





## Recortador para detalles



El recortador para detalles se puede utilizar sin peine para crear líneas finas y contornos alrededor del óvalo facial a ras de la piel (longitud de 0,5 mm).

- 1 Mantenga el recortador para detalles perpendicular a la piel y mueva el aparato arriba o abajo ejerciendo una presión suave.
- 2 Apague y limpie el aparato después de cada uso (consulte 'Limpieza y mantenimiento').

## Peine de cejas y detalle



Puede utilizar el recortador para detalles de 21 mm con el peine de detalle montado para poner en orden las cejas o recortar las patillas.



- 1 Deslice el peine de detalle en el recortador para detalles.
- 2 Peine las cejas en la dirección de crecimiento del pelo.
- 3 Desplace el peine-guía por la ceja desde el extremo exterior hacia la base de la nariz (en dirección contraria a la del crecimiento del pelo).
- 4 Apague y limpie el aparato después de cada uso (consulte 'Limpieza y mantenimiento').

## Afeitadora con lámina de detalle



Puede utilizar la afeitadora con lámina de detalle para afeitar el vello no deseado de las mejillas y la barbilla con precisión.

- 1 Presione suavemente la lámina de detalle sobre la piel y afeite siguiendo los contornos para eliminar el vello.

- 2 Apague y limpie el aparato después de cada uso (consulte 'Limpieza y mantenimiento').

## Accesorios para la barba

- Se aconseja empezar con la posición más alta para familiarizarse con el aparato.
- Haga movimientos controlados sobre la parte que quiera cortar en dirección contraria al crecimiento del vello.

### Recortador grande



El recortador grande se puede utilizar sin peine para cortar el vello facial al ras o para crear líneas limpias alrededor de la barba, el cuello y las patillas (a una longitud de 0,5 mm).

- 1 Para recortar el pelo a ras de piel, coloque el lado plano del cabezal de corte sobre la piel y realice pasadas en la dirección que desee.
- 2 Para definir el contorno, mantenga el cabezal de corte perpendicular a la piel y muévalo hacia arriba o hacia abajo presionando con suavidad.
- 3 Apague y limpie el aparato después de cada uso (consulte 'Limpieza y mantenimiento').

### Peine-guía para barba y barba incipiente (1-18 mm)



Puede utilizar el peine para barba y barba incipiente montado en el recortador grande para recortar la barba, la barba de dos días y el bigote de manera uniforme. Puede elegir cualquier posición entre 1 y 18 mm en incrementos de 1 mm.

- 1 Acople el peine para barba y barba incipiente en el aparato.
- 2 Pulse el selector de longitud y, a continuación, deslícelo arriba o abajo para seleccionar el ajuste de longitud de corte de pelo que desee.

- 3 Para cortar de la forma más eficaz, mueva el aparato en dirección contraria a la de crecimiento del pelo. Asegúrese de que la superficie del peine-guía esté siempre en contacto con la piel.
- 4 Apague y limpie el aparato después de cada uso (consulte 'Limpieza y mantenimiento').

### Peine-guía para barba (1-12 mm)



Puede utilizar el peine para barba montado en el recortador grande para recortar la barba y el bigote de manera uniforme. Puede elegir cualquier posición entre 3 y 12 mm en incrementos de 1 mm.

- 1 Acople el peine para barba y barba incipiente en el aparato.
- 2 Seleccione la posición correspondiente a la longitud de pelo deseada.
- 3 Para cortar de la forma más eficaz, mueva el aparato en dirección contraria a la de crecimiento del pelo.

**Nota:** Asegúrese de que la superficie del peine esté siempre en contacto con la piel.

- 4 Apague y limpie el aparato después de cada uso (consulte 'Limpieza y mantenimiento').

### Accesorios para la cabeza



Corte de pelo con el peine:

- 1 Peine el pelo en la dirección de crecimiento.
- 2 Mueva lentamente el recortador en dirección contraria a la de crecimiento del pelo. Presione un poco.
- 3 Debido a que el cabello crece en distintas direcciones, el aparato también hay que moverlo en diferentes direcciones (hacia arriba, hacia abajo o en diagonal).

- Asegúrese de que la parte plana del peine esté siempre completamente en contacto con el cuero cabelludo para conseguir un resultado uniforme.
- Cuando recorte por primera vez, seleccione la posición de longitud más alta (20 mm) para familiarizarse con el aparato.

Corte de pelo sin el peine:

**Tenga cuidado cuando corte sin el peine, ya que la unidad de corte elimina todo el pelo que toca.**

- 1 Antes de comenzar a perfilar la zona de alrededor de las orejas, peine las puntas del pelo sobre las orejas con cualquier peine.
- 2 Incline el aparato de forma que solo un extremo del recortador toque el pelo.
- 3 Corte solo las puntas del pelo. La línea del pelo debe quedar próxima a la oreja.
- 4 Para perfilar la línea del cuello y las patillas, dé la vuelta al aparato y haga pasadas hacia abajo.
- 5 Desplace el aparato lentamente y con suavidad. Siga la línea natural del pelo.

## Recortador grande

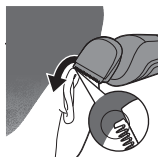

Puede utilizar el recortador grande sin peine para cortar el pelo al ras (a una longitud de 0,5 mm) o para crear contornos alrededor de las orejas o del cuello.

Apague y limpie el aparato después de cada uso (consulte 'Limpieza y mantenimiento').

## Peine para el cabello (3-20 mm)



El peine para el cabello se puede colocar en el recortador grande para realizar un corte uniforme. Puede elegir cualquier posición entre 3 y 20 mm en incrementos de 1 mm.

Apague y limpie el aparato después de cada uso (consulte 'Limpieza y mantenimiento').

## Accesorios para el cuerpo

Recorte del vello corporal con peine

- Es recomendable recortar el vello del cuerpo cuando está seco, porque el vello húmedo tiende a pegarse al cuerpo.
- Tómese su tiempo cuando corte el vello de zonas sensibles. Debe adquirir práctica con el aparato. Además, la piel necesita tiempo para acostumbrarse al procedimiento.
- Cuando se recorta el vello de zonas sensibles, es aconsejable no utilizar el recortador sin el peine-guía.
- Cuando se acumule demasiado vello en el aparato, elimínelo antes de seguir para obtener mejores resultados de corte.

## Recorte del vello corporal (3-12 mm)



Puede utilizar el peine-guía para el cuerpo en el recortador grande para recortar el vello por debajo del cuello. Puede elegir cualquier posición entre 3 y 12 mm en incrementos de 1 mm.

Apague y limpie el aparato después de cada uso (consulte 'Limpieza y mantenimiento').

## Limpieza y mantenimiento

**Una limpieza frecuente garantiza resultados de afeitado óptimos.**

**No limpie, quite o vuelva a colocar nunca una unidad de afeitado o de corte mientras el aparato esté encendido.**

**Compruebe siempre que el agua no esté demasiado caliente para evitar quemarse las manos.**

**No seque nunca las unidades de corte o las láminas de afeitado con una toalla o servilleta, ya que esto puede provocar daños.**

**No utilice nunca aire comprimido, estropajos, agentes de limpieza abrasivos ni líquidos agresivos, como gasolina o acetona, para limpiar el aparato.**

## Limpeza y almacenamiento

**No utilice estropajos, agentes abrasivos ni líquidos agresivos, como gasolina o acetona, para limpiar el aparato.**

**Apague siempre el aparato y desconéctelo de la toma de corriente antes de limpiarlo.**

**Nunca seque los dientes del recortador con una toalla o servilleta, ya que podría dañar los dientes.**

- 1 Quite el peine o accesorio del aparato.
- 2 Sople o sacuda el pelo que se haya acumulado en los accesorios o en los peines-guía.

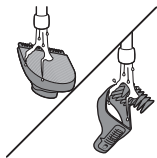
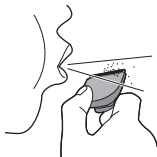

- 3 Limpie los accesorios, los peines y el aparato con agua tibia después de cada uso.
- 4 Sacuda el exceso de agua con cuidado y deje que todas las piezas se sequen por completo al aire.

- 5 Guarde el aparato y los accesorios en la funda para evitar daños.

## Limpieza de las láminas de afeitado

La lámina de afeitado es muy delicada. Manipúlela con cuidado. Sustituya la lámina de afeitado si está dañada.

### Afeitadora con lámina de detalle



- 1 Separe la parte superior de la afeitadora con lámina de detalle de la parte inferior.



- 2 Sople o sacuda la afeitadora con lámina de detalle para eliminar el pelo que se haya acumulado en la misma.



- 3 Limpie la parte superior de la afeitadora con lámina de detalle bajo el grifo con agua templada.
- 4 Sacuda el exceso de agua con cuidado y deje secar al aire por completo.

## Solicitud de accesorios

Para comprar accesorios o piezas de repuesto, visite [www.shop.philips.com/service](http://www.shop.philips.com/service) o acuda a su distribuidor de Philips. También puede ponerse en contacto con el Servicio de Atención al Cliente de Philips en su país (consulte los datos de contacto en el folleto de la garantía mundial).

## Reciclaje



- Este símbolo significa que este producto no debe desecharse con la basura normal del hogar (2012/19/UE).



- Este símbolo significa que este producto contiene una batería recargable integrada, que no debe desecharse con los residuos domésticos normales (2006/66/EC). Lleve el producto a un punto de recogida oficial o a un centro de asistencia de Philips para que un profesional extraiga la batería recargable.
- Siga la normativa de su país para la recogida selectiva de productos eléctricos y electrónicos y de baterías recargables. El desecho correcto ayuda a evitar consecuencias negativas para el medio ambiente y la salud humana.

## Extracción de la batería recargable

**No quite la batería recargable hasta que deseché el producto. Antes de extraer la batería, asegúrese de que el producto esté desconectado de la toma de corriente y de que la batería esté completamente vacía.**

**Tome las precauciones de seguridad necesarias cuando maneje herramientas para abrir el producto y se deshaga de la batería recargable.**

- 1 Asegúrese de que el aparato está desconectado de la red.
- 2 Quite el accesorio.
- 3 Quite el botón de encendido/apagado del aparato con un destornillador plano.





- 4 Quite el panel frontal del aparato con un destornillador plano.
- 5 Para extraer el cuerpo interior, ejerza fuerza inclinando un destornillador plano en el orificio indicado. Tire hacia arriba de la cubierta superior.

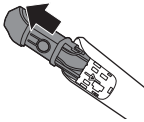

- 6 Separe el cuerpo interior y el tubo.
- 7 Quite el contacto de encendido/apagado.

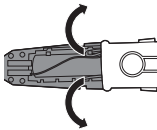

- 8 Desenganche y quite el resto de la cubierta para exponer la batería recargable.
- 9 Corte los cables para separar la batería recargable del aparato.

## Garantía y asistencia

Si necesita asistencia o información, visite [www.philips.com/support](http://www.philips.com/support) o lea el folleto de garantía internacional.

## Restricciones de la garantía

Las unidades de corte no están cubiertas por los términos de la garantía internacional debido a que están sujetas a desgaste.

## Introduction

Félicitations pour votre achat et bienvenue dans l'univers Philips ! Pour profiter pleinement de l'assistance offerte par Philips, enregistrez votre produit à l'adresse suivante :

**[www.philips.com/welcome](http://www.philips.com/welcome)**.

## Description générale (fig. 1)

- 1 Tondeuse large
- 2 Connecteur de liaison
- 3 Manche
- 4 Bouton marche/arrêt
- 5 Tondeuse de précision
- 6 Rasoir à grille de précision
- 7 Tondeuse nez rotative
- 8 Sabot pour sourcils et de détail
- 9 Sabot pour barbe et barbe de 3 jours (1-18 mm)
- 10 Sabot corps (3-12 mm)
- 11 Sabot pour barbe (1-12 mm)
- 12 Sabot cheveux (3-20 mm)
- 13 Bloc d'alimentation
- 14 Petite fiche
- 15 Sabot
- 16 Brossette de nettoyage
- 17 Étui

Les accessoires fournis peuvent varier selon les différents produits. Les accessoires qui ont été fournis avec votre appareil sont indiqués sur l'emballage.

## Informations de sécurité importantes

Lisez attentivement ces informations importantes avant d'utiliser l'appareil et ses accessoires et conservez-les pour un usage ultérieur. Les accessoires fournis peuvent varier selon les différents produits.

**Danger**

- Gardez le bloc d'alimentation au sec.

**Avertissement**

- Pour charger la batterie, veuillez uniquement utiliser le bloc d'alimentation amovible (A00390) fourni avec l'appareil.
- Le bloc d'alimentation contient un transformateur. N'essayez pas de remplacer le bloc d'alimentation par une autre fiche afin d'éviter tout accident.

- Cet appareil peut être utilisé par des enfants âgés de 8 ans ou plus, des personnes dont les capacités physiques, sensorielles ou intellectuelles sont réduites ou des personnes manquant d'expérience et de connaissances, à condition que ces enfants ou personnes soient sous surveillance ou qu'ils aient reçu des instructions quant à l'utilisation sécurisée de l'appareil et qu'ils aient pris connaissance des dangers encourus. Les enfants ne doivent pas jouer avec l'appareil. Le nettoyage et l'entretien ne doivent pas être effectués par des enfants sans surveillance.
- Débranchez toujours l'appareil avant de le nettoyer sous l'eau du robinet.
- Vérifiez toujours l'appareil avant utilisation. Afin d'éviter tout accident, n'utilisez pas l'appareil s'il est endommagé. Remplacez toujours une pièce endommagée par une pièce du même type.
- N'ouvrez pas l'appareil pour remplacer la pile rechargeable.

## Attention



- Ne plongez jamais la base de recharge dans l'eau et ne la rincez pas sous le robinet.
- Ne plongez jamais l'appareil dans l'eau. N'utilisez jamais l'appareil dans le bain ni sous la douche.
- N'utilisez jamais d'eau dont la température est supérieure à 60 °C pour rincer l'appareil.
- N'utilisez pas cet appareil à d'autres fins que celles pour lesquelles il a été conçu (voir le mode d'emploi).
- Pour des raisons d'hygiène, l'appareil doit être utilisé par une seule personne.

- N'utilisez pas le bloc d'alimentation dans ou à proximité de prises murales qui contiennent un assainisseur d'air électrique, afin d'éviter que le bloc d'alimentation ne subisse des dommages irréversibles.
- N'utilisez jamais d'air comprimé, de tampons à récurer, de produits abrasifs ou de détergents agressifs tels que de l'essence ou de l'acétone pour nettoyer l'appareil.

### Champs électromagnétiques (CEM)

Cet appareil Philips est conforme à toutes les normes et à tous les règlements applicables relatifs à l'exposition aux champs électromagnétiques.

### Informations d'ordre général



- Cet appareil peut être nettoyé à l'eau en toute sécurité.
- Le bloc d'alimentation est conçu pour une tension secteur comprise entre 100 V et 240 V.
- Le bloc d'alimentation transforme la tension de 100-240 V en une tension de sécurité de moins de 24 V.

## Charge

Mettez l'appareil en charge avant la première utilisation et lorsque la batterie est presque déchargée.

La charge dure environ 10 heures.

Un appareil complètement chargé a une autonomie de 60 minutes (QG3352 QG3347, QG3344, QG3342, QG3340, QG3339, QG3337, QG3335, QG3332, QG3330, QG3329, QG3327, QG3322, QG3320) ou 45 minutes (QG3338 QG3334, QG3321, QG3341, QG410).

### Charge avec le bloc d'alimentation

Remarque : Cet appareil est uniquement prévu pour une utilisation sans fil.

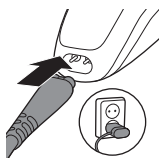

- 1 Assurez-vous que l'appareil est éteint.
- 2 Branchez le bloc d'alimentation sur la prise secteur et insérez la petite fiche dans l'appareil.
- 3 Une fois la charge terminée, débranchez le bloc d'alimentation de la prise secteur, puis retirez la petite fiche de l'appareil.

## Utilisation de l'appareil

Les accessoires fournis peuvent varier selon les différents produits. Les accessoires qui ont été fournis avec votre appareil sont indiqués sur l'emballage.

**Vérifiez toujours l'appareil et tous les accessoires avant de les utiliser. Afin d'éviter tout accident, n'utilisez pas l'appareil ou un accessoire s'il est endommagé. Remplacez toujours une pièce endommagée par une pièce du même type.**

## Conseils de coupe

- Si vous utilisez l'appareil pour la première fois, soyez prudent. N'effectuez pas de mouvements brusques. Faites plutôt des mouvements uniformes et tout en douceur.
- Étant donné que tous les poils ne poussent pas dans le même sens, vous pouvez essayer des positions de tonte différentes (c'est-à-dire vers le haut, vers le bas, ou en travers). Il est préférable de s'entraîner pour obtenir les meilleurs résultats.
- Effectuez toujours des mouvements uniformes et tout en douceur, et veillez à ce que la surface du sabot reste toujours en contact avec la peau.

Remarque : Cet appareil est uniquement prévu pour une utilisation sans fil.

## Mise en marche et arrêt de l'appareil

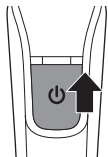

- 1 Pour allumer l'appareil, déplacez le bouton marche/arrêt vers le haut.
- 2 Pour éteindre l'appareil, déplacez le bouton marche/arrêt vers le bas.

## Retrait et fixation des sabots

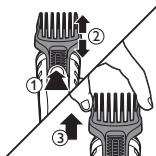

- 1 Pour retirer un sabot d'un bloc tondeuse, appuyez sur le sélecteur de hauteur de coupe, saisissez le sabot par les côtés et faites-le glisser vers le haut pour le retirer du bloc tondeuse.



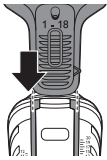

- 2 Pour fixer tout type de sabot sur un bloc tondeuse, faites-le glisser dans les rainures sur les côtés de la poignée.

## Fixation et retrait des blocs tondeuses



- 1 Pour retirer un bloc tondeuse, faites-le tourner dans le sens inverse des aiguilles d'une montre et tirez-le vers le haut pour le séparer de la poignée.



- 2 Pour fixer un bloc tondeuse, placez-le sur la poignée et faites-le tourner dans le sens des aiguilles d'une montre.

## Accessoires de précision pour le visage

- Effectuez des mouvements précis dans le sens inverse de la pousse du poil et bougez l'appareil autour de la partie qui doit être rasée.

### Coupe des poils du nez

Vous pouvez utiliser l'accessoire tondeuse nez pour tondre les poils de votre nez et de vos oreilles.

- Les narines doivent être propres. Assurez-vous que vos oreilles sont propres.
- N'introduisez pas le bout de l'accessoire sur plus de 0,5 cm et effectuez des mouvements précis.

## Tondeuse nez rotative



Coupe des poils du nez :

- 1 Effectuez des mouvements lents vers l'intérieur et l'extérieur de votre nez en faisant pivoter l'accessoire pour couper les poils superflus.
- 2 Éteignez l'appareil et nettoyez-le après chaque utilisation (voir 'Nettoyage et entretien').



Coupe des poils des oreilles :

- 1 Déplacez lentement l'accessoire autour de l'oreille pour couper les poils superflus autour du pavillon de l'oreille.
- 2 Effectuez des mouvements lents vers l'intérieur et l'extérieur de l'oreille pour couper les poils.
- 3 Éteignez l'appareil et nettoyez-le après chaque utilisation (voir 'Nettoyage et entretien').

## Tondeuse de précision



Vous pouvez utiliser la tondeuse de précision sans sabot pour créer de fines lignes et dessiner les contours pour parfaire le style de votre visage, au plus près de la peau (longueur de coupe de 0,5 mm).

- 1 Maintenez la tondeuse de précision en position perpendiculaire à la peau et déplacez-la vers le haut ou le bas en exerçant une légère pression.
- 2 Éteignez l'appareil et nettoyez-le après chaque utilisation (voir 'Nettoyage et entretien').

## Sabot pour sourcils et de détail



Vous pouvez utiliser la tondeuse de précision de 21 mm avec le sabot de détail pour éclaircir vos sourcils ou tailler vos favoris.



- 1 Faites glisser le sabot de détail sur la tondeuse de précision.
- 2 Peignez vos sourcils dans le sens de leur pousse.
- 3 Déplacez le sabot sur les sourcils de la pointe extérieure vers la base du nez (dans le sens inverse de la pousse des poils).
- 4 Éteignez l'appareil et nettoyez-le après chaque utilisation (voir 'Nettoyage et entretien').

### Rasoir à grille de précision



Vous pouvez utiliser le rasoir à grille de précision pour raser les poils superflus sur vos joues et votre menton avec une grande précision.

- 1 Appuyez doucement sur la peau avec le rasoir à grille de précision et suivez les contours pour retirer tout poil superflu.
- 2 Éteignez l'appareil et nettoyez-le après chaque utilisation (voir 'Nettoyage et entretien').

### Accessoires pour la barbe

- Nous vous conseillons de commencer par le réglage maximal pour vous faire la main.
- Effectuez des mouvements précis dans le sens inverse de la pousse du poil et bougez l'appareil autour de la partie qui doit être rasée.

### Tondeuse large



Vous pouvez utiliser la tondeuse large sans sabot pour tondre au plus près de la peau ou pour créer des lignes nettes autour de votre barbe, au niveau du cou et des favoris (avec une longueur maximale de 0,5 mm).

- 1 Pour une tonte confortable au plus près de la peau, placez la partie plate de la tête de tonte contre votre peau et déplacez l'appareil dans la direction souhaitée.
- 2 Pour dessiner les contours, maintenez la tête de tonte en position perpendiculaire à la peau et déplacez-la de haut en bas avec de légères pressions.
- 3 Éteignez l'appareil et nettoyez-le après chaque utilisation (voir 'Nettoyage et entretien').

### Sabot pour barbe et barbe de 3 jours (1-18 mm)



Vous pouvez utiliser le sabot pour barbe et barbe de 3 jours fixé sur la tondeuse large pour raser uniformément les contours de votre barbe, de votre barbe de 3 jours et dessiner votre moustache. Vous pouvez sélectionner le réglage de votre choix entre 1 et 18 mm, par incréments de 1 mm.

- 1 Fixez le sabot pour barbe et barbe de 3 jours sur l'appareil.
- 2 Appuyez sur le sélecteur de hauteur de coupe, puis faites-le glisser vers le haut ou le bas pour sélectionner le réglage de la hauteur de coupe souhaité.
- 3 Pour obtenir des résultats optimaux, déplacez l'appareil dans le sens inverse de la pousse des poils. Veillez à ce que le sabot reste toujours en contact avec la peau.
- 4 Éteignez l'appareil et nettoyez-le après chaque utilisation (voir 'Nettoyage et entretien').

## Sabot pour barbe (1-12 mm)



Vous pouvez utiliser le sabot pour barbe fixé sur la tondeuse large pour raser uniformément les contours de votre barbe et dessiner votre moustache. Vous pouvez sélectionner le réglage de votre choix entre 1 et 12 mm, par incréments de 1 mm.

- 1 Fixez le sabot pour barbe et barbe de 3 jours sur l'appareil.
- 2 Sélectionnez le réglage de longueur de coupe désiré.
- 3 Pour obtenir des résultats optimaux, déplacez l'appareil dans le sens inverse de la pousse des poils.

Remarque : Veillez à ce que le sabot reste toujours en contact avec la peau.

- 4 Éteignez l'appareil et nettoyez-le après chaque utilisation (voir 'Nettoyage et entretien').

## Accessoires pour la tête



Tonte des cheveux avec sabot :

- 1 Peignez les cheveux dans le sens de leur pousse.
- 2 Déplacez lentement le sabot dans le sens inverse de la pousse des cheveux. Appuyez légèrement.
- 3 Comme les cheveux ne poussent pas tous dans le même sens, vous devez adapter les mouvements de l'appareil (vers le haut, le bas ou en travers).
  - Pour obtenir un résultat uniforme, assurez-vous que la partie plate du sabot est toujours en contact avec le cuir chevelu.

- Si vous utilisez l'appareil pour la première fois, commencez par sélectionner le réglage maximal (20 mm) pour vous faire la main.

Tonte des cheveux sans sabot :

**Faites attention lorsque vous procédez à la tonte sans sabot car les poils sont coupés à la racine.**

- 1 Avant de tondre le contour de l'oreille avec tout sabot, peignez les cheveux vers l'oreille.
- 2 Inclinez l'appareil de manière à ce que seul un côté de la tondeuse touche les cheveux.
- 3 Ne coupez que le bout des cheveux. Coupez uniquement le bout des cheveux en suivant le contour de l'oreille.
- 4 Pour tondre la nuque et les favoris, retournez l'appareil et déplacez-le vers le bas.
- 5 Déplacez lentement et délicatement l'appareil. Suivez l'implantation naturelle des cheveux.

### Tondeuse large



Vous pouvez utiliser la tondeuse large sans sabot pour couper les cheveux au plus près du cuir chevelu (longueur de coupe de 0,5 mm) ou pour dessiner les contours autour de vos oreilles ou de votre cou.

Éteignez l'appareil et nettoyez-le après chaque utilisation (voir 'Nettoyage et entretien').

### Sabot cheveux (3-20 mm)



Vous pouvez utiliser le sabot cheveux fixé à la tondeuse large pour obtenir une chevelure uniforme. Vous pouvez choisir un réglage entre 3 et 20 mm par incréments de 1 mm.

Éteignez l'appareil et nettoyez-le après chaque utilisation (voir 'Nettoyage et entretien').

## Accessoires pour le corps

Tonte du corps avec le sabot

- Il est recommandé d'utiliser la tondeuse sur poils secs car une fois mouillés, les poils ont tendance à adhérer à la peau.
- Lorsque vous utilisez la tondeuse sur des zones sensibles pour la première fois, prenez votre temps. Vous devez vous familiariser avec l'appareil. Votre peau doit également s'y habituer.
- Lorsque vous tondez des zones sensibles, nous vous conseillons d'utiliser la tondeuse sans le sabot.
- Si trop de cheveux se sont accumulés sur l'appareil, retirez-les en soufflant avant utilisation pour de meilleurs résultats.

### Taille des poils corporels (3-12 mm)



Vous pouvez utiliser le sabot corps fixé sur la tondeuse large pour tailler les poils situés sous la nuque. Vous pouvez sélectionner le réglage de votre choix entre 3 et 12 mm, par incréments de 1 mm.

Éteignez l'appareil et nettoyez-le après chaque utilisation (voir 'Nettoyage et entretien').

## Nettoyage et entretien

**Nettoyez régulièrement l'appareil pour obtenir des résultats de coupe optimaux.**

**Ne nettoyez, retirez ou remplacez jamais une tête de rasoir ou un bloc tondeuse pendant que l'appareil est allumé.**

**Veillez à ce que l'eau ne soit pas trop chaude afin de ne pas vous brûler.**

**Ne séchez jamais les blocs tondeuse ou les grilles de rasage à l'aide d'une serviette ou d'un mouchoir, afin d'éviter tout dommage.**

**N'utilisez jamais d'air comprimé, de tampons à récurer, de produits abrasifs ou de détergents agressifs tels que de l'essence ou de l'acétone pour nettoyer l'appareil.**

## Nettoyage et rangement

**N'utilisez jamais d'éponges à récurer, de produits abrasifs ou de détergents agressifs tels que l'essence ou l'acétone pour nettoyer l'appareil.**

**Éteignez toujours l'appareil et débranchez-le de la prise secteur avant de le nettoyer.**

**Ne séchez jamais les dents de la tondeuse à l'aide d'une serviette ou d'un mouchoir, car vous risqueriez de les endommager.**

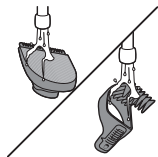
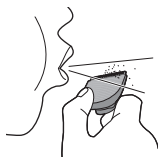

- 1 Retirez le sabot et tout autre accessoire.
- 2 Enlevez les poils accumulés dans l'accessoire et/ou les sabots en les secouant ou en soufflant.
- 3 Nettoyez les accessoires, les sabots et l'appareil en les rinçant sous l'eau tiède après chaque utilisation.
- 4 Retirez l'excès d'eau en secouant l'accessoire, puis laissez sécher complètement toutes les pièces.
- 5 Pour éviter tout dommage, rangez l'appareil et ses accessoires dans la housse de rangement.



## Nettoyage des grilles de rasage

La grille de rasage est très délicate. Manipulez-la soigneusement. Remplacez la grille de rasage si elle est endommagée.

### Rasoir à grille de précision

1 Retirez la partie supérieure du rasoir à grille de précision de la partie inférieure.



2 Enlevez les poils accumulés dans le rasoir à grille de précision en le secouant ou en soufflant dessus.



3 Nettoyez la partie supérieure du rasoir à grille de précision sous un robinet d'eau tiède.



4 Retirez l'excès d'eau en secouant l'accessoire avec précaution, puis laissez-le sécher.

## Commande d'accessoires

Pour acheter des accessoires ou des pièces de rechange, consultez le site Web **[www.shop.philips.com/service](http://www.shop.philips.com/service)** ou rendez-vous chez votre revendeur Philips. Vous pouvez également communiquer avec le Service Consommateurs Philips de votre pays (consultez le dépliant de garantie internationale pour obtenir les coordonnées).

## Recyclage



- Ce symbole signifie que ce produit ne doit pas être jeté avec les déchets ménagers (2012/19/EU).



- Ce symbole signifie que ce produit contient une batterie rechargeable intégrée, qui ne doit pas être mise au rebut avec les déchets ménagers (2006/66/CE). Veuillez déposer votre produit dans un point de collecte agréé ou un centre de service après-vente Philips pour faire retirer la batterie rechargeable par un professionnel.
- Respectez les réglementations de votre pays concernant la collecte séparée des appareils électriques et électroniques et des piles rechargeables. La mise au rebut appropriée des piles permet de protéger l'environnement et la santé.

## Retrait de la batterie rechargeable

**Ne retirez la pile rechargeable que lorsque vous mettez le produit au rebut. Avant d'enlever la pile, assurez-vous que le produit est débranché de la prise secteur et que la pile est complètement vide.**

**Respectez toutes les mesures de sécurité nécessaires lorsque vous utilisez des outils pour ouvrir le produit et lorsque vous jetez la pile rechargeable.**

- 1 Assurez-vous que l'appareil est débranché.
- 2 Retirez l'accessoire.
- 3 Retirez le bouton marche/arrêt de l'appareil à l'aide d'un tournevis plat.



- 4 Retirez le panneau avant de l'appareil à l'aide d'un tournevis plat.
- 5 Pour retirer l'intérieur, exercez une pression inclinée dans le trou indiqué à l'aide d'un tournevis plat. Tirez le couvercle supérieur vers le haut.

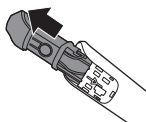

- 6 Séparez l'intérieur du tube.
- 7 Enlevez le contact marche/arrêt.

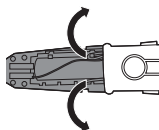

- 8 Décrochez et enlevez le reste du couvercle pour accéder à la batterie rechargeable.
- 9 Coupez les fils pour séparer la batterie rechargeable de l'appareil.

## Garantie et assistance

Si vous avez besoin d'une assistance ou d'informations supplémentaires, consultez le site Web [www.philips.com/support](http://www.philips.com/support) ou lisez le dépliant sur la garantie internationale.

### Limites de la garantie

En raison de l'usure normale du bloc tondeuse, ce dernier n'est pas couvert par la garantie internationale.

## Introduzione

Congratulazioni per l'acquisto e benvenuti in Philips! Per trarre il massimo vantaggio dall'assistenza fornita da Philips, registrate il vostro prodotto sul sito [www.philips.com/welcome](http://www.philips.com/welcome).

## Descrizione generale (Fig. 1)

- 1 Rifinitore completo
- 2 Connettore dell'accessorio
- 3 Impugnatura
- 4 Corsore on/off
- 5 Rifinitore dettagli
- 6 Rasoio a lamina di precisione
- 7 Regolatore naso rotante
- 8 Pettine rifinitore e per sopracciglia
- 9 Pettine per barba e peli corti (1-18 mm)
- 10 Pettine per il corpo (3-12 mm)
- 11 Pettine regolabarba (1-12 mm)
- 12 Pettine per capelli (3-20 mm)
- 13 Unità di alimentazione
- 14 Spinotto
- 15 Pettine
- 16 Spazzolina per la pulizia
- 17 Custodia morbida

Gli accessori forniti potrebbero variare a seconda del prodotto. La confezione mostra gli accessori forniti con l'apparecchio.

## Informazioni di sicurezza importanti

Prima di utilizzare l'apparecchio e i relativi accessori, leggete attentamente queste informazioni importanti e conservatele per eventuali riferimenti futuri. Gli accessori forniti potrebbero variare a seconda del prodotto.

## Pericolo



- Tenete l'unità di alimentazione lontano dall'acqua.

## Avvertenza

- Per ricaricare la batteria, utilizzate solo l'unità di alimentazione rimovibile (A00390) fornita in dotazione con l'apparecchio.
- L'unità di alimentazione contiene un trasformatore. Non tagliate l'unità di alimentazione per sostituirla con un'altra spina onde evitare situazioni pericolose.

- Questo apparecchio può essere usato da bambini a partire da 8 anni di età e da persone con capacità mentali, fisiche o sensoriali ridotte, prive di esperienza o conoscenze adatte a condizione che tali persone abbiano ricevuto assistenza o formazione per utilizzare l'apparecchio in maniera sicura e capiscano i potenziali pericoli associati a tale uso. Evitate che i bambini giochino con l'apparecchio. La manutenzione e la pulizia non devono essere eseguite da bambini se non in presenza di un adulto.
- Scollegate sempre la spina dall'apparecchio prima di pulirlo sotto l'acqua corrente.
- Controllate sempre l'apparecchio prima di utilizzarlo. Per evitare il rischio di lesioni, non utilizzate l'apparecchio nel caso in cui sia danneggiato. Sostituite sempre le parti danneggiate con ricambi originali.
- Non aprite l'apparecchio per sostituire la batteria ricaricabile.

## Attenzione



- Non immergete mai il supporto di ricarica in acqua né sciacquatelo sotto l'acqua corrente.
- Non immergete mai l'apparecchio nell'acqua. Non utilizzate l'apparecchio nella vasca da bagno o nella doccia.
- Non utilizzate acqua ad una temperatura superiore a 60° C per sciacquare l'apparecchio.
- Utilizzate questo apparecchio per lo scopo previsto come indicato nel manuale dell'utente.
- Per motivi igienici, l'apparecchio deve essere usato da una sola persona.

- Per evitare danni irreparabili, non usate l'unità di alimentazione in o vicino a prese a muro che contengono o hanno contenuto un deodorante elettrico per ambienti.
- Non usate aria compressa, prodotti o sostanze abrasive o detersivi aggressivi, come benzina o acetone, per pulire l'apparecchio.

### Campi elettromagnetici (EMF)

Questo apparecchio Philips è conforme a tutti gli standard e alle norme relativi all'esposizione ai campi elettromagnetici.

### Indicazioni generali



- Questo apparecchio può essere lavato tranquillamente sotto l'acqua corrente.
- L'unità di alimentazione funziona con tensioni comprese fra 100 e 240 V.
- L'unità di alimentazione consente di trasformare la tensione a 100-240 volt in una tensione più bassa e sicura inferiore a 24 volt.

### Come ricaricare il dispositivo

L'apparecchio deve essere caricato prima di utilizzarlo per la prima volta e quando la batteria è quasi scarica.

La ricarica richiede circa 10 ore.



Un apparecchio a piena carica ha un'autonomia di funzionamento fino a 60 minuti (QG3352, QG3347, QG3344, QG3342, QG3340, QG3339, QG3337, QG3335, QG3332, QG3330, QG3329, QG3327, QG3322, QG3320) oppure 45 minuti (QG3338, QG3334, QG3321, QG3341, QG410).

## Carica tramite unità di alimentazione

Nota: questo apparecchio può essere utilizzato solo senza filo.

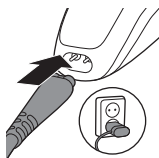

- 1 Controllate che l'apparecchio sia spento.
- 2 Collegate l'unità di alimentazione alla presa di corrente e inserite lo spinotto nell'apparecchio.
- 3 Dopo la ricarica, scollegate l'unità di alimentazione dalla presa e lo spinotto dall'apparecchio.

## Modalità d'uso dell'apparecchio

Gli accessori forniti potrebbero variare a seconda del prodotto. La confezione mostra gli accessori forniti con l'apparecchio.

**Controllate sempre l'apparecchio e tutti gli accessori prima dell'uso. Non usate l'apparecchio o gli accessori se danneggiati, poiché potrebbero causare lesioni. Sostituite sempre le parti danneggiate con ricambi originali.**

## Consigli per la rifinitura

- La prima volta che effettuate la rifinitura, prestate attenzione. Non fate scorrere l'apparecchio troppo velocemente. Eseguite movimenti delicati e uniformi

- Poiché non tutti i peli crescono nella stessa direzione, si consiglia di provare diverse posizioni di rifinitura (ad esempio verso l'alto, verso il basso o trasversalmente). La pratica è la cosa migliore per ottenere risultati ottimali.
- Eseguire sempre movimenti decisi ma delicati e assicurarsi che la superficie del pettine sia sempre a contatto con la pelle.

Nota: questo apparecchio può essere utilizzato solo senza filo.

## Accensione e spegnimento dell'apparecchio

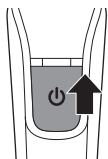

- 1 Per accendere l'apparecchio, fare scorrere il tasto on/off verso l'alto.
- 2 Per spegnere l'apparecchio, fare scorrere il tasto on/off verso il basso.

## Rimozione e inserimento dei pettini

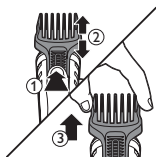

- 1 Per sganciare un pettine da una testina, premete il regolatore dell'impostazione lunghezza, afferrate i lati e staccatelo dalla testina estraendolo verso l'alto.

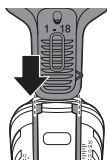

- 2 Per inserire qualsiasi tipo di pettine su una testina, fatelo scorrere nelle scanalature guida su entrambi i lati dell'impugnatura.

## Rimozione e inserimento delle testine



- 1 Per rimuovere una testina, ruotartela in senso antiorario e staccatela dall'impugnatura estraendola verso l'alto.

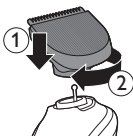

- 2 Per collegare una testina, posizionatela sull'impugnatura e ruotate in senso orario.

## Accessori di precisione per l'uso sul viso

- Cercate di compiere movimenti controllati contropelo e passatela sulla parte da radere.

### Rifinitura dei peli del naso

Potete utilizzare l'accessorio per la rifinitura del naso per rifinire i peli del naso e delle orecchie.

- Verificate che le narici siano ben pulite. Accertatevi che le orecchie siano pulite e prive di cerume.
- Non inserire la punta per più di 0,5 cm e cercare di eseguire movimenti controllati.

### Regolatore naso rotante



Come regolare i peli del naso:

- 1 Passare delicatamente la punta dentro e fuori naso con un movimento rotatorio per rimuovere i peli superflui.
- 2 Spegnete l'apparecchio e pulitelo dopo ogni uso (vedere 'Pulizia e manutenzione').

Come regolare i peli delle orecchie:



- 1 Passate lentamente la punta attorno all'orecchio per rimuovere i peli che fuoriescono dal bordo dell'orecchio.
- 2 Passare delicatamente la punta all'interno e all'esterno del padiglione auricolare per rimuovere i peli superflui.
- 3 Spegnete l'apparecchio e pulitelo dopo ogni uso (vedere 'Pulizia e manutenzione').

### Rifinitore dettagli



Potete utilizzare il rifinitore di precisione senza pettine per creare linee sottili e delineare il viso, vicino alla pelle (a una lunghezza di 0,5 mm).

- 1 Tenete il rifinitore di precisione in posizione perpendicolare alla pelle e passatelo verso l'alto o verso il basso esercitando una lieve pressione.
- 2 Spegnete l'apparecchio e pulitelo dopo ogni uso (vedere 'Pulizia e manutenzione').

### Pettine rifinitore e per sopracciglia



Potete usare il regolatore di precisione da 21 mm con il pettine di precisione in dotazione per ripulire le sopracciglia o sfoltire le basette.



- 1 Fate scivolare il pettine di precisione sul regolatore di precisione.
- 2 Pettinate le sopracciglia nella direzione di crescita.
- 3 Passate il pettine sulle sopracciglia procedendo dall'esterno verso la base del naso (in direzione opposta a quella di crescita).
- 4 Spegnete l'apparecchio e pulitelo dopo ogni uso (vedere 'Pulizia e manutenzione').

## Rasoio a lamina di precisione



Potete usare il rasoio a lamina di precisione per la rasatura dei peli non desiderati sulle guance e sul mento con la massima precisione.

- 1 Premete leggermente il rasoio a lamina di precisione sulla pelle e radete i contorni da rifinire.
- 2 Spegnete l'apparecchio e pulitelo dopo ogni uso (vedere 'Pulizia e manutenzione').

## Accessori per l'uso sulla barba

- Si consiglia di iniziare all'impostazione massima per prendere dimestichezza con l'apparecchio.
- Cercate di compiere movimenti controllati contropelo e passatela sulla parte da radere.

## Rifinitore completo



Potete usare il rifinitore completo senza pettine per rifinire i peli vicino alla pelle o per creare linee pulite attorno alla barba, al collo e alle basette (a una lunghezza di 0,5 mm).

- 1 Per la rifinitura vicina alla pelle, posizionate il lato piatto della testina di precisione contro la pelle ed eseguite movimenti nella direzione desiderata.
- 2 Per rifinire i contorni, tenete la testina di precisione in posizione perpendicolare sulla pelle e muovetela verso l'alto e il basso con una pressione delicata.
- 3 Spegnete l'apparecchio e pulitelo dopo ogni uso (vedere 'Pulizia e manutenzione').

## Pettine per barba e peli corti (1-18 mm)



Potete usare il pettine per barba e basette collegato al rifinitore completo per radere in modo uniforme barba, basette e baffi. Potete scegliere un'impostazione qualsiasi tra 1 e 18 mm con incrementi di 1 mm.

- 1 Collegare il pettine per barba e peli corti all'apparecchio.
- 2 Premete il selettore della lunghezza, fatelo scorrere in alto o in basso per selezionare l'impostazione di lunghezza desiderata.
- 3 Per eseguire una rifinitura più accurata, fate scorrere l'apparecchio contropelo. Assicuratevi che la superficie del pettine sia sempre a contatto con la pelle.
- 4 Spegnete l'apparecchio e pulitelo dopo ogni uso (vedere 'Pulizia e manutenzione').

## Pettine regolabarba (1-12 mm)



Potete il pettine per barba collegato al rifinitore completo per radere in modo uniforme barba e baffi. Potete scegliere un'impostazione qualsiasi tra 1 e 12 mm con incrementi di 1 mm.

- 1 Collegare il pettine per barba e peli corti all'apparecchio.
- 2 Selezionate l'impostazione della lunghezza dei peli desiderata.
- 3 Per eseguire una rifinitura più accurata, fate scorrere l'apparecchio contropelo.

**Nota:** Assicuratevi che la superficie del pettine sia sempre a contatto con la pelle.

- 4 Spegnete l'apparecchio e pulitelo dopo ogni uso (vedere 'Pulizia e manutenzione').

## Accessori per l'uso sulla testa



Taglio dei capelli con il pettine:

- 1 Pettinate i capelli in direzione della crescita.
- 2 Muovete lentamente il rifinitore contropelo. Esercitate una leggera pressione.
- 3 Poiché i peli crescono in diverse direzioni, anche l'apparecchio deve essere passato in più direzioni (verso l'alto, verso il basso e in diagonale).
  - Controllate sempre che la parte piatta del pettine sia perfettamente a contatto con il cuoio capelluto, per ottenere un risultato uniforme.
  - Se tagliate per la prima volta, iniziate con l'impostazione della lunghezza più alta (20 mm) in modo da acquisire dimestichezza con l'apparecchio.

Taglio dei capelli senza il pettine:

**Prestate attenzione quando eseguite la rifinitura senza il pettine, poiché il blocco lame taglia tutti i capelli con cui viene a contatto.**

- 1 Prima di iniziare a rifinire i contorni intorno alle orecchie, senza il pettine accessorio, pettinate le punte dei capelli sulle orecchie.
- 2 Inclinate l'apparecchio in modo tale che solo un bordo del rifinitore sfiori i capelli.
- 3 Tagliate solo le punte dei capelli. La linea naturale dei capelli deve essere vicino le orecchie.
- 4 Per rifinire il contorno della nuca e le basette, ruotate l'apparecchio e passatelo dall'alto verso il basso.
- 5 Spostare l'apparecchio lentamente e delicatamente. Seguite le linea naturale.

## Rifinitore completo



Potete usare il rifinitore completo senza pettine per spuntare capelli molto vicini alla pelle (fino a una lunghezza di 0,5 mm) o per rifinire il taglio attorno alle orecchie o al collo.

Spegnete l'apparecchio e pulitelo dopo ogni uso (vedere 'Pulizia e manutenzione').

## Pettine per capelli (3-20 mm)



Potete sfruttare il pettine accessorio nel regolatore completo per un taglio uniforme. Potete scegliere qualsiasi impostazione tra 3 e 20 mm in passi di 1mm.

Spegnete l'apparecchio e pulitelo dopo ogni uso (vedere 'Pulizia e manutenzione').

## Accessori per l'uso sul corpo

Rifinitura del corpo con il pettine

- Si raccomanda di rifinire i peli del corpo in ambiente asciutto poiché i peli bagnati si attaccano alla pelle.
- La prima volta che utilizzate l'apparecchio per radere zone sensibili, fatelo con molta calma, in modo da acquisire familiarità, e consentire alla pelle di abituarsi al metodo di rasatura.
- Quando radete aree sensibili, vi consigliamo di non usare il rifinitore senza il pettine regola altezza.
- Quando sull'apparecchio si sono accumulati troppi peli, soffiare sui peli per rimuoverli prima dell'uso, per ottenere i migliori risultati di rifinitura.



## Rifinitura corpo (3-12 mm)



Potete usare il pettine per il corpo accessorio nel rifinitore completo per rifinire i peli al di sotto del collo. Potete scegliere un'impostazione qualsiasi tra 3 e 12 mm con incrementi di 1 mm.

Spegnete l'apparecchio e pulitelo dopo ogni uso (vedere 'Pulizia e manutenzione').

## Pulizia e manutenzione

**Una pulizia regolare assicura risultati di rasatura ottimali.**

**Non pulite, rimuovete o sostituite l'unità o il blocco di rasatura mentre l'apparecchio è acceso.**

**Verificate sempre che l'acqua non sia troppo calda per evitare di scottarvi.**

**Non asciugare mai il blocco lame o le lamine di rasatura con un asciugamano o un fazzolettino di carta, per non danneggiarle.**

**Non usate aria compressa, prodotti o sostanze abrasive o detergenti aggressivi, come benzina o acetone, per pulire l'apparecchio.**

## Come pulire e riporre l'apparecchio

**Non usate prodotti o sostanze abrasive o detergenti aggressivi, come benzina o acetone, per pulire l'apparecchio.**

**Spegnete sempre l'apparecchio e scollegatelo dalla presa a muro prima di pulirlo.**

**Non asciugare mai i dentini del rifinitore con un asciugamano o un fazzolettino di carta, poiché questo potrebbe danneggiare i dentini del rifinitore.**

- 1 Rimuovete eventuali pettini o accessori dall'apparecchio.

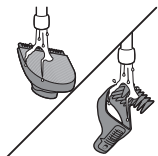
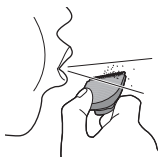

- 2 Eliminate i peli accumulati, soffiandoli via o scuotendo gli accessori e/o i pettini.
- 3 Pulire gli accessori, il pettini e l'apparecchiatura sotto un rubinetto con acqua tiepida dopo ogni utilizzo.
- 4 Scuotere per eliminare accuratamente l'acqua in eccesso e lasciare asciugare completamente tutte le parti all'aria.
- 5 Riponete l'apparecchio e gli accessori nell'apposita custodia per evitare danneggiamenti.

## Pulizia delle lamine per la depilazione

La lamina per la depilazione è molto delicata. Maneggiatela con cura. Sostituite la lamina di rasatura se danneggiata.

### Rasoio a lamina di precisione

- 1 Estraiete la parte superiore della lamina di rasatura di precisione dalla parte inferiore.
- 2 Eliminate i peli che si sono accumulati nella lamina di rasatura di precisione soffiandoci sopra o scuotendo l'apparecchio.

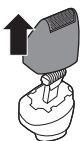



- 3 Pulite la parte superiore della lamina di rasatura di precisione sotto un getto di acqua tiepida.
- 4 Scuotete per eliminare accuratamente l'acqua in eccesso e lasciate asciugare all'aria completamente.

## Ordinazione degli accessori

Per acquistare accessori o parti di ricambio, visitate il sito Web [www.shop.philips.com/service](http://www.shop.philips.com/service) o recatevi presso il rivenditore Philips di zona. Potete inoltre contattare il Centro Assistenza Clienti Philips del vostro paese. Per i dettagli, fate riferimento all'opuscolo della garanzia internazionale.

## Riciclaggio



- Questo simbolo indica che il prodotto non può essere smaltito con i normali rifiuti domestici (2012/19/UE).



- Questo simbolo indica che il prodotto contiene una batteria ricaricabile incorporata che non deve essere smaltita con i normali rifiuti domestici (2006/66/CE). Vi invitiamo a recarvi presso un punto di smaltimento ufficiale o un centro di assistenza Philips per far rimuovere la batteria ricaricabile da un professionista.
- Ci sono due situazioni in cui potete restituire gratuitamente il prodotto vecchio a un rivenditore:
  - 1 Quando acquistate un prodotto nuovo, potete restituire un prodotto simile al rivenditore.

- 2 Se non acquistate un prodotto nuovo, potete restituire prodotti con dimensioni inferiori a 25 cm (lunghezza, altezza e larghezza) ai rivenditori con superficie dedicata alla vendita di prodotti elettrici ed elettronici superiore ai 400 m<sup>2</sup>.
- In tutti gli altri casi, attenetevi alle normative di raccolta differenziata dei prodotti elettrici, elettronici e delle batterie ricaricabili in vigore nel vostro paese: un corretto smaltimento consente di evitare conseguenze negative per l'ambiente e la salute.

## Rimozione della batteria ricaricabile

**Rimuovete la batteria ricaricabile solo prima di smaltire il prodotto. Prima di rimuovere la batteria, assicuratevi che il prodotto sia scollegato dalla presa di corrente e che la batteria sia completamente scarica.**

**Adottate tutte le misure di sicurezza necessarie quando utilizzate utensili per aprire il prodotto e quando smaltite la batteria ricaricabile.**

- 1 Assicuratevi che l'apparecchio sia scollegato all'alimentazione.
- 2 Rimuovete l'accessorio.
- 3 Rimuovete il pulsante on/off dell'apparecchio con un cacciavite a testa piatta.
- 4 Rimuovete il pannello anteriore dall'apparecchio con l'ausilio di un cacciavite a testa piatta.



- 5 Per estrarre il corpo interno, applicate una forza inclinata nel foro indicato con un cacciavite a testa piatta. Estraete verso l'alto sul coperchio superiore.

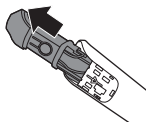

- 6 Separate il corpo interno dal tubo.

- 7 Rimuovete il contatto on/off.

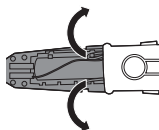

- 8 Sganciate e rimuovete il fermo del coperchio per esporre la batteria ricaricabile.

- 9 Tagliate i fili metallici per separare la batteria ricaricabile dall'apparecchio.

## Garanzia e assistenza

Per assistenza o informazioni, visitate il sito Web all'indirizzo [www.philips.com/support](http://www.philips.com/support) oppure leggete l'opuscolo della garanzia internazionale.

## Limitazioni della garanzia

I blocchi lame non sono coperti dai termini della garanzia internazionale perché soggetti a usura.

## Introductie

Gefeliciteerd met uw aankoop en welkom bij Philips! Registreer uw product op [www.philips.com/welcome](http://www.philips.com/welcome) om optimaal gebruik te kunnen maken van de door Philips geboden ondersteuning.

### Algemene beschrijving (afb. 1)

- 1 Complete trimmer
- 2 Aansluiting voor opzetstukken
- 3 Apparaat
- 4 Aan-uitknop
- 5 Precisie-trimmer
- 6 Precisiescheerblad
- 7 Draaiknop neustrimmer
- 8 Kam voor wenkbrauwen en details
- 9 Baard- en stoppelkam (1-18 mm)
- 10 Kam voor lichaamshaar (3-12 mm)
- 11 Baardkam (1-12 mm)
- 12 Kam (3-20 mm)
- 13 Voedingsunit
- 14 Kleine stekker
- 15 Kam
- 16 Reinigingsborsteltje
- 17 Etui

De meegeleverde accessoires kunnen per product verschillen. Op de doos wordt aangegeven welke accessoires bij het apparaat worden geleverd.

### Belangrijke veiligheidsinformatie

Lees deze belangrijke informatie zorgvuldig door voordat u het apparaat en de accessoires gaat gebruiken. Bewaar het boekje om het indien nodig later te kunnen raadplegen. De meegeleverde accessoires kunnen per product verschillen.

## Gevaar



- Houd de voedingsunit droog.

## Waarschuwing

- Gebruik alleen de afneembare voedingsunit (A00390) die met het apparaat is meegeleverd om de accu op te laden.
- De voedingsunit bevat een transformator. Knip de voedingsunit niet af om deze te vervangen door een andere stekker. Dit leidt tot een gevaarlijke situatie.

- Dit apparaat kan worden gebruikt door kinderen vanaf 8 jaar en door personen met verminderde lichamelijke, zintuiglijke of geestelijke capaciteiten of weinig ervaring en kennis, mits zij onder toezicht staan of instructies hebben gekregen voor veilig gebruik van het apparaat en mits zij begrijpen welke gevaren het gebruik met zich mee kan brengen. Kinderen mogen niet met het apparaat spelen. Kinderen mogen het apparaat niet reinigen en geen gebruikersonderhoud uitvoeren zonder toezicht.
- Koppel altijd de stekker los voordat u het apparaat onder de kraan schoonspoelt.
- Controleer het apparaat altijd voordat u het gebruikt. Gebruik het apparaat niet als het beschadigd is, aangezien dit verwondingen kan veroorzaken. Vervang een beschadigd onderdeel altijd door een onderdeel van het oorspronkelijke type.
- Probeer het apparaat niet te openen om de herlaadbare batterij te vervangen.



## Let op



- Dompel de oplader nooit in water en spoel deze ook niet af onder de kraan.
- Dompel het apparaat nooit in water. Gebruik het apparaat niet in bad of onder de douche.
- Gebruik nooit water met een temperatuur hoger dan 60 °C om het apparaat schoon te spoelen.
- Gebruik dit apparaat alleen voor het beoogde doeleinde zoals beschreven in de gebruiksaanwijzing.
- Om hygiënische redenen dient het apparaat slechts door één persoon te worden gebruikt.
- Gebruik de voedingsunit niet in of in de buurt van stopcontacten waar een elektrische luchtverfrisser in zit. Dit kan de voedingsunit onherstelbaar beschadigen.

- Gebruik nooit perslucht, schuursponzen, schurende schoonmaakmiddelen of agressieve vloeistoffen zoals benzine of aceton om het apparaat schoon te maken.

### Elektromagnetische velden (EMV)

Dit Philips-apparaat voldoet aan alle toepasselijke richtlijnen en voorschriften met betrekking tot blootstelling aan elektromagnetische velden.

### Algemeen



- Dit apparaat kan veilig onder de kraan worden schoongemaakt.
- De voedingsunit is geschikt voor een netspanning tussen 100 en 240 volt.
- De voedingsunit zet 100-240 volt om in een veilige laagspanning van minder dan 24 volt.

### Opladen

Laad het apparaat op voordat u het voor het eerst gebruikt en wanneer de accu bijna leeg is.

Het opladen duurt ongeveer 10 uur.

Een volledig opgeladen apparaat kan tot 60 minuten (QG3352, QG3347, QG3344, QG3342, QG3340, QG3339, QG3337, QG3335, QG3332, QG3330, QG3329, QG3327, QG3322, QG3320) of 45 minuten (QG3338, QG3334, QG3321, QG3341, QG410) worden gebruikt.

### Opladen met de voedingsunit

Opmerking: Dit apparaat kan alleen snoerloos worden gebruikt.

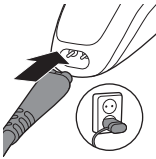

- 1 Zorg ervoor dat het apparaat is uitgeschakeld.
- 2 Steek de kleine stekker in het apparaat en steek de voedingsunit in het stopcontact.
- 3 Haal de voedingsunit na het opladen uit het stopcontact en trek de kleine stekker uit het apparaat.

## Het apparaat gebruiken

De meegeleverde accessoires kunnen per product verschillen. Op de doos wordt aangegeven welke accessoires bij het apparaat worden geleverd.

**Controleer altijd het apparaat en alle accessoires voordat u ze gebruikt. Gebruik het apparaat of een van de accessoires niet als deze beschadigd zijn, aangezien dit verwondingen kan veroorzaken. Vervang een beschadigd onderdeel altijd door een onderdeel van het oorspronkelijke type.**

### Trimtips

- Wees voorzichtig wanneer u voor het eerst een trimmer gebruikt. Beweeg het apparaat niet te snel. Maak soepele, rustige bewegingen.
- Omdat haar in verschillende richtingen groeit, is het een goed idee om verschillende richtingen tijdens het trimmen uit te proberen (bijv. naar boven, naar beneden of overdwars). Voor optimale resultaten kunt u het beste oefenen.
- Maak altijd vloeiende, rustige bewegingen en zorg ervoor dat het oppervlak van de kam in contact blijft met uw huid.

Opmerking: Dit apparaat kan alleen snoerloos worden gebruikt.

## Het apparaat in- en uitschakelen

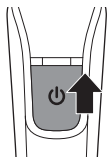

- 1 Schuif de aan-uitknop omhoog om het apparaat in te schakelen.
- 2 Schuif de aan-uitknop omlaag om het apparaat uit te schakelen.

## Kammen verwijderen en bevestigen

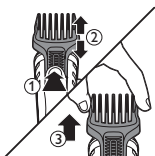

- 1 Om een kam van een knipelement te verwijderen, drukt u op de keuzeknop voor de haarlengtestand, pakt u de zijkanten beet en trekt u de kam omhoog, van het knipelement af.

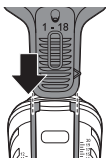

- 2 Om een kam op een knipelement te bevestigen, schuift u de kam in de geleidegroeven aan beide zijden van het handvat.

## Knipelementen bevestigen en verwijderen



- 1 Om een knipelement te verwijderen, draait u het linksom en trekt u het omhoog, van het handvat af.

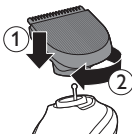

- 2 Om een knipelement te bevestigen, plaatst u het op het handvat en draait u het rechtsom.

## Precisieopzetstukken voor gebruik op het gezicht

- Beweeg het opzetstuk met beheerste bewegingen tegen de haargroei in over het gedeelte van het gezicht dat getrimd moet worden.

### Neustrimmer

U kunt het neustrimmerhulpstuk gebruiken om neushaar en oorhaar te trimmen.

- Zorg ervoor dat uw neusgaten schoon zijn. Zorg ervoor dat uw buitenste gehoorkanalen schoon zijn en vrij van oorsmeer.
- Steek de punt niet verder dan 0,5 cm in uw neus- of oorgat en maak beheerste bewegingen.

### Draaiknop neustrimmer

Neushaar trimmen:



- 1 Beweeg de punt langzaam in en uit uw neus terwijl u het apparaat ronddraait om ongewenste haartjes te verwijderen.
- 2 Schakel het apparaat na gebruik (zie 'Schoonmaken en onderhoud') uit en maak het schoon.

Oorhaar trimmen:



- 1 Beweeg de punt langzaam langs de rand van het oor om haren te verwijderen die buiten de rand van het oor uitsteken.
- 2 Beweeg de punt langzaam in en uit het buitenste gehoorkanaal om ongewenste haartjes te verwijderen.
- 3 Schakel het apparaat na gebruik (zie 'Schoonmaken en onderhoud') uit en maak het schoon.

## Precisietrimmer



U kunt de precisietrimmer zonder kam gebruiken om het haar zeer kort te knippen (tot 0,5 mm lengte) en zo scherpe lijnen en contouren aan te brengen in uw gezichtsbeharing.

- 1 Houd de precisietrimmer loodrecht op de huid en beweeg de trimmer met lichte druk omhoog of omlaag.
- 2 Schakel het apparaat na gebruik (zie 'Schoonmaken en onderhoud') uit en maak het schoon.

## Kam voor wenkbrauwen en details



Gebruik de precisietrimmer (21 mm) in combinatie met de precisiekam om uw wenkbrauwen of bakkebaarden netjes te houden.



- 1 Schuif de precisiekam op de precisietrimmer.
- 2 Kam uw wenkbrauwen in de groeirichting.
- 3 Beweeg de kam van de buitenste punt van de wenkbrauw in de richting van de neuswortel (tegen de haargroei-richting in).
- 4 Schakel het apparaat na gebruik (zie 'Schoonmaken en onderhoud') uit en maak het schoon.

## Precisiescheerblad



Met behulp van het precisiescheerblad kunt u ongewenste haartjes op uw wangen en kin nauwkeurig verwijderen.

- 1 Druk het precisiescheerblad voorzichtig op uw huid en scheer langs contouren om alle haartjes te verwijderen.

- 2 Schakel het apparaat na gebruik (zie 'Schoonmaken en onderhoud') uit en maak het schoon.

## Opzetstukken voor de baard

- We raden u aan om met de hoogste instelling te beginnen, om vertrouwd te raken met het apparaat.
- Beweeg het opzetstuk met beheerste bewegingen tegen de haargroei in over het gedeelte van het gezicht dat getrimd moet worden.

## Complete trimmer



Met behulp van de complete trimmer zonder kam kunt u het haar zeer kort knippen (tot een lengte van 0,5 mm) of nette lijnen langs uw baard, nek en bakkebaarden scheren.

- 1 Om het haar zeer kort te knippen, plaatst u de vlakke zijde van het trimhoofd tegen uw huid en maakt u halen in de gewenste richting.
- 2 Voor het bijwerken van contouren houdt u het trimhoofd loodrecht op de huid en beweegt u het trimhoofd met lichte druk naar boven of beneden.
- 3 Schakel het apparaat na gebruik (zie 'Schoonmaken en onderhoud') uit en maak het schoon.

## Baard- en stoppelkam (1-18 mm)



Plaats de baard- en stoppelkam op de complete trimmer om uw baard, stoppels en snor gelijkmatig te trimmen in de gewenste stijl. U kunt elke gewenste lengte tussen 1 en 18 mm instellen, in stappen van 1 mm.

- 1 Bevestig de baard- en stoppelkam op het apparaat.
- 2 Druk op de lengteknop en schuif deze omhoog of omlaag om de gewenste haarlengtestand te kiezen.
- 3 De meest effectieve methode is om het apparaat tegen de haargroeirichting in te bewegen. Zorg dat het oppervlak van de kam steeds goed in contact blijft met de huid.
- 4 Schakel het apparaat na gebruik (zie 'Schoonmaken en onderhoud') uit en maak het schoon.

### Baardkam (1-12 mm)



Plaats de baardkam op de complete trimmer om uw baard en snor gelijkmatig te trimmen in de gewenste stijl. U kunt elke gewenste lengte tussen 1 en 12 mm instellen, in stappen van 1 mm.

- 1 Bevestig de baard- en stoppelkam op het apparaat.
- 2 Selecteer de gewenste haarlengtestand.
- 3 De meest effectieve methode is om het apparaat tegen de haargroeirichting in te bewegen.

Opmerking: Zorg dat het oppervlak van de kam steeds goed in contact blijft met de huid.

- 4 Schakel het apparaat na gebruik (zie 'Schoonmaken en onderhoud') uit en maak het schoon.

## Opzetstukken voor gebruik op het hoofd

Hoofdhaar knippen met kam:





- 1 Kam het haar in de haargroeirichting.
- 2 Beweeg de trimmer langzaam tegen de haargroeirichting in. Oefen lichte druk uit.
- 3 Omdat haar in verschillende richtingen groeit, moet u het apparaat ook in verschillende richtingen bewegen (omhoog, omlaag of zijdelings).
  - Zorg ervoor dat de vlakke zijde van de kam steeds goed in contact blijft met de hoofdhuid voor een gelijkmatig knipresultaat.
  - Wanneer u de trimmer voor het eerst gebruikt, begint u met de hoogste instelling voor haarlengte (20 mm) om vertrouwd te raken met het apparaat.

Hoofdhaar knippen zonder kam:

**Pas op wanneer u trimt zonder kam omdat het knipelement elke haar knipt dat het aanraakt.**

- 1 Kam met een opzetkam de uiteinden van het haar over het oor heen, voordat u de haarlijn rond de oren bijwerkt.
- 2 Houd het apparaat een beetje schuin zodat één hoek van de trimmer het haar raakt.
- 3 Knip alleen de haarpunten. De haarlijn moet dicht langs het oor lopen.
- 4 Om de neklijn en de bakkebaarden bij te werken moet u het apparaat omdraaien en neerwaartse bewegingen maken.
- 5 Beweeg het apparaat langzaam en soepel door het haar. Volg de natuurlijke haarlijn.

## Complete trimmer



Met behulp van de complete trimmer zonder kam kunt u het haar zeer kort knippen (tot een lengte van 0,5 mm), of contouren langs uw oren of nek aanbrengen.

Schakel het apparaat na gebruik (zie 'Schoonmaken en onderhoud') uit en maak het schoon.

## Haarkam (3-20 mm)



Plaats de haarkam op de complete trimmer voor een gelijkmatig kapsel. U kunt elke gewenste lengte tussen 3 en 20 mm instellen, in stappen van 1 mm.

Schakel het apparaat na gebruik (zie 'Schoonmaken en onderhoud') uit en maak het schoon.

## Opzetstukken voor gebruik op het lichaam

Lichaamshaar trimmen met kam

- We raden u aan uw lichaamshaar te trimmen wanneer het droog is, omdat nat haar vaak aan het lichaam blijft plakken.
- Neem de tijd wanneer u voor het eerst gevoelige plekken trimt. U moet namelijk vaardigheid krijgen in het gebruik van het apparaat. Uw huid heeft bovendien enige tijd nodig om aan de behandeling te wennen.
- Als u gevoelige plekken trimt, kunt u de trimmer beter niet zonder de trimkam gebruiken.
- Als zich te veel haar heeft verzameld in het apparaat, blaast u het vóór gebruik uit het apparaat voor het beste trimresultaat.

## Trimkam voor lichaamshaar (3-12 mm)



Bevestig de kam voor lichaamsbeharing op de complete trimmer om haren onder de neklijn te trimmen. U kunt elke gewenste lengte tussen 3 en 12 mm instellen, in stappen van 1 mm.

Schakel het apparaat na gebruik (zie 'Schoonmaken en onderhoud') uit en maak het schoon.

## Schoonmaken en onderhoud

**Regelmatig schoonmaken geeft een beter resultaat.**

**U mag het scheer- of knipelement niet schoonmaken, verwijderen of vervangen terwijl het apparaat is ingeschakeld.**

**Controleer altijd of het water niet te warm is om te voorkomen dat u uw handen verbrandt.**

**Droog de knipelementen of scheerbladen nooit met een handdoek of een papieren doekje omdat ze hierdoor kunnen beschadigen.**

**Gebruik nooit perslucht, schuurspunzen, schurende schoonmaakmiddelen of agressieve vloeistoffen, zoals benzine of aceton, om het apparaat schoon te maken.**

## Schoonmaken en opbergen

**Gebruik nooit schuurspunzen, schuurmiddelen of agressieve vloeistoffen zoals wasbenzine of aceton om het apparaat schoon te maken.**

**Voordat u het apparaat schoonmaakt, moet u het altijd eerst uitschakelen en de stekker uit het stopcontact halen.**

**Droog de tanden van de trimmer nooit met een handdoek of een papieren doekje; dit kan de tanden van de trimmer beschadigen.**

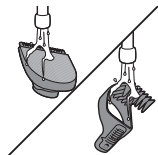
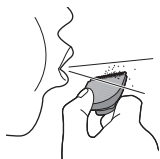

- 1 Verwijder de kam of het opzetstuk van het apparaat.
- 2 Blaas en/of schud het haar uit de opzetstukken en/of kammen.

- 3 Spoel de opzetstukken, de kammen en het apparaat na elk gebruik schoon met lauwwarm water.
- 4 Schud het resterende water er voorzichtig vanaf en laat alle onderdelen volledig opdrogen.
- 5 Bewaar het apparaat en de hulpstukken in het opbergetui om beschadiging te voorkomen.

## Scheerbladen schoonmaken

Het scheerblad is zeer kwetsbaar. Ga er dus zorgvuldig mee om. Vervang het scheerblad als het beschadigd is.

### Precisiescheerblad

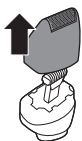

- 1 Trek de bovenkant van het precisiescheerblad van de onderkant.



- 2 Blaas en/of schud eventueel haar dat zich daar heeft opgehoopt uit het precisiescheerblad.



- 3 Spoel het bovenste deel van het precisiescheerblad schoon met lauwwarm kraanwater.
- 4 Schud het resterende water er voorzichtig vanaf en laat volledig opdrogen.

## Accessoires bestellen

Ga naar [www.shop.philips.com/service](http://www.shop.philips.com/service) of uw Philips-dealer om accessoires of reserveonderdelen aan te schaffen. U kunt ook contact opnemen met het Philips Consumer Care Centre in uw land (zie de meegeleverde wereldwijde garantieverklaring voor contactgegevens).

## Recyclen



- Dit symbool betekent dat dit product niet samen met het gewone huishoudelijke afval mag worden weggegooid (2012/19/EU).



- Dit symbool betekent dat dit product een ingebouwde oplaadbare batterij bevat die niet met het gewone huishoudelijke afval mag worden weggegooid (2006/66/EG). Lever uw product in bij een officieel inzamelpunt of een Philips servicecentrum, waar de oplaadbare batterij deskundig wordt verwijderd.
- Volg de in uw land geldende regels voor de gescheiden inzameling van elektrische en elektronische producten en accu's. Als u oude producten correct verwijdert, voorkomt u negatieve gevolgen voor het milieu en de volksgezondheid.

## De oplaadbare batterij verwijderen

**Verwijder de accu alleen wanneer u het product weggooit. Zorg ervoor dat het product niet op netspanning is aangesloten en dat de accu helemaal leeg is voordat u de accu verwijderd.**

**Neem de benodigde voorzorgsmaatregelen wanneer u gereedschap gebruikt om het product te openen en wanneer u de accu verwijderd.**

- 1 Zorg ervoor dat het apparaat niet op netspanning is aangesloten.
- 2 Verwijder het opzetstuk.
- 3 Verwijder de aan/uitknop van het apparaat met een platkopschroevendraaier.
- 4 Verwijder het voorpaneel van het apparaat met een platkopschroevendraaier.
- 5 Maak het binnenwerk los door met een platkopschroevendraaier schuin in de aangegeven opening te duwen. Trek het deksel aan de bovenkant omhoog.



- 6 Maak het binnenwerk los van het slangetje.
- 7 Verwijder het aan/uitcontactpunt.

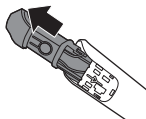

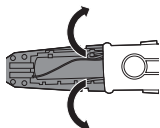

- 8 Maak de haakjes los en verwijder de rest van het deksel om de accu bloot te leggen.
- 9 Knip de draden van de accu los om de accu los te maken van het apparaat.

## Garantie en ondersteuning

Hebt u informatie of ondersteuning nodig, ga dan naar **[www.philips.com/support](http://www.philips.com/support)** of lees de internationale garantieverklaring.

## Garantiebeperkingen

Knipelementen vallen niet onder de voorwaarden van de internationale garantie, omdat deze onderhevig zijn aan slijtage.

## Innledning

Gratulerer med kjøpet og velkommen til Philips!  
Registrer produktet på [www.philips.com/welcome](http://www.philips.com/welcome)  
for å dra full nytte av støtten som Philips tilbyr.

### Generell beskrivelse (fig. 1)

- 1 Trimmer i full størrelse
- 2 Feste til tilbehør
- 3 Håndtak
- 4 Av/på-bryter
- 5 Detaljetrimmer
- 6 Detaljbarbermaskin med folie
- 7 Roterende nesehårtrimmer
- 8 Øyenbryns- og detaljkam
- 9 Skjegg- og skjeggstubbkam (1–18 mm)
- 10 Kroppskam (3–12 mm)
- 11 Skjeggkam (1–12 mm)
- 12 Hårkam (3–20 mm)
- 13 Forsyningsenhet
- 14 Liten kontakt
- 15 Kam
- 16 Rengjøringsbørste
- 17 Etui

Tilbehøret som følger med, kan variere for de ulike produktene. Du kan se hva slags tilbehør som følger med apparatet, på esken.

### Viktig sikkerhetsinformasjon

Les denne viktige informasjonen nøye før du bruker apparatet og tilbehøret, og ta vare på den for senere referanse. Tilbehøret som følger med, kan variere for de ulike produktene.



## Fare



- Hold forsyningsenheten t r.

## Advarsel

- Batteriet skal bare lades med den avtakbare forsyningsenheten (A00390) som f lger med apparatet.
- Str madapteren inneholder en omformer. Ikke skj r av str madapteren for   erstatte den med en annen kontakt. Da kan det oppst  en farlig situasjon.
- Dette apparatet kan brukes av barn over 8  r og av personer med nedsatt sanseevne eller fysisk eller psykisk funksjonsevne, eller personer med manglende erfaring eller kunnskap, hvis de f r instruksjoner om sikker bruk av apparatet eller tilsyn som sikrer sikker bruk, og hvis de er klar over risikoen. Ikke la barn leke med apparatet. Ikke la barn rengj re eller vedlikeholde apparatet uten tilsyn.
- Trekk alltid ut st pselet f r du rengj r apparatet under springen.

- Sjekk alltid apparatet før du bruker det. Ikke bruk apparatet hvis det er skadet, da dette kan føre til personskade. Bytt alltid ut en ødelagt del med tilsvarende originaldel.
- Ikke prøv å åpne apparatet for å bytte det oppladbare batteriet.

### Forsiktig



- Ladestativet må aldri senkes ned i vann eller skylles under springen.
- Apparatet må aldri senkes ned i vann. Ikke bruk apparatet i badekaret eller i dusjen.
- Apparatet må aldri rengjøres med vann som er varmere enn 60 °C.
- Bruk bare dette apparatet til beregnet formål som vist i brukerhåndboken.
- Apparatet bør bare brukes av én person av hygieniske årsaker.

- For å unngå skader som ikke kan repareres, skal du ikke bruke strømadapteren i eller i nærheten av vegguttak som inneholder elektriske luftfriskere.
- Ikke bruk trykkluft, skurebørster, skuremidler eller væsker som bensin eller aceton for å rengjøre apparatet.

## Elektromagnetiske felt (EMF)

Dette Philips-apparatet overholder alle aktuelle standarder og forskrifter for eksponering for elektromagnetiske felt.

## Generelt



- Dette apparatet kan rengjøres under springen.
- Forsyningsenheten er passende for hovedspenning som varierer mellom 100 og 240 volt.
- Strømadapteren omformer 100–240 V til en sikker lavspenning på under 24 V.
- Maksimalt støynivå: Lc = 69 dB (A)

## Lading

Lad apparatet før første gangs bruk og når batteriet nesten er tomt for strøm.

Lading tar ca. 10 timer.

Når apparatet er fulladet, har det en brukstid på opptil 60 minutter (QG3352, QG3347, QG3344, QG3342, QG3340, QG3339, QG3337, QG3335,

QG3332, QG3330, QG3329, QG3327, QG3322, QG3320) eller 45 minutter (QG3338, QG3334, QG3321, QG3341, QG410).

## Lade med forsyningsenhet

**Merk:** Dette apparatet kan bare brukes trådløst.

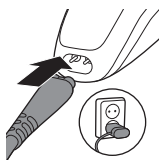

- 1 Pass på at apparatet er slått av.
- 2 Sett den lille kontakten i apparatet, og koble til forsyningsenheten i stikkontakten.
- 3 Etter ladingen trekker du ut forsyningsenheten fra stikkontakten, og den lille kontakten ut av apparatet.

## Bruke apparatet

Tilbehøret som følger med, kan variere for de ulike produktene. Du kan se hva slags tilbehør som følger med apparatet, på esken.

**Sjekk alltid apparatet og alt tilbehør før bruk. Ikke bruk apparatet, eller annet tilbehør hvis det er skadet. Det kan føre til personskade. Bytt alltid ut en ødelagt del med tilsvarende originaldel.**

## Trimmetips

- Vær forsiktig hvis du trimmer for første gang. Ikke beveg apparatet for raskt. Bruk jevne og forsiktige bevegelser
- Siden ikke alle hår vokser i samme retning, bør du kanskje prøve ulike trimmeposisjoner (dvs. oppover, nedover eller på tvers). Øvelse gir de beste resultatene.
- Bruk alltid jevne og rolige bevegelser, og se til at overflaten på trimmekammen alltid er i kontakt med huden.

**Merk:** Dette apparatet kan bare brukes trådløst.

## Slå apparatet på og av

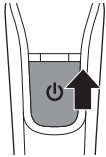

- 1 Skyv opp av/på-knappen for å slå på apparatet.
- 2 Skyv ned av/på-knappen for å slå av apparatet.

## Ta av og sette på kammer

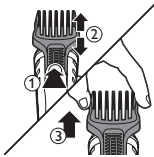

- 1 For å ta av en kam fra et klippeelement, dytt lengdevelgeren, ta tak i sidene og trekk det oppover og av klippeelementet.

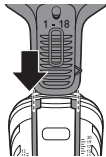

- 2 For å feste hvilken som helst kam på et klippeelement, skyv det inn i styresporene på begge sider av håndtaket.

## Ta av og sette på klippeelementer



- 1 For å ta av et klippeelement, vri det mot klokken og trekk det opp og av håndtaket.

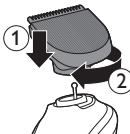

- 2 For å feste et klippeelement, plasser det på håndtaket og vri det med klokken.

## Presisjonstilbehør til bruk i ansikt

- Bruk kontrollerte bevegelser mot hårets vekstretning og beveg det over delen som skal trimmes.

### Trimming av nesehår

Du kan bruke nesehårtrimmeren til å trimme nese- og ørehår.

- Sørg for at neseborene er rene. Kontroller at den ytre øregangen er ren og uten ørevoks.
- Ikke sett spissen mer enn 0,5 cm inn, og bruk kontrollerte bevegelser.

### Roterende nesehårtrimmer

Trimme nesehår:



- 1 Før spissen varsomt inn og ut av nesen mens du dreier den rundt for å fjerne uønsket hår.
- 2 Slå av og rengjør apparatet etter hver bruk (se 'Rengjøring og vedlikehold').

Trimme ørehår:



- 1 Beveg tuppen rundt på øret for å fjerne hår som stikker ut over kanten av øret.
- 2 Før spissen varsomt inn og ut av den ytre ørekanalen for å fjerne uønsket hår.
- 3 Slå av og rengjør apparatet etter hver bruk (se 'Rengjøring og vedlikehold').

### Detaljtrimmer



Du kan bruke detaljtrimmeren uten kam for å skape fine linjer og konturer rundt hårfasongen, nær huden (til en lengde på 0,5 mm).

- 1 Hold detaljtrimmeren vinkelrett mot huden, og beveg den oppover eller nedover med forsiktig trykk.

- 2 Slå av og rengjør apparatet etter hver bruk (se 'Rengjøring og vedlikehold').

## Øyenbryns- og detaljkam



Du kan bruke detaljetrimmeren på 21 mm med detaljkammen for å rydde opp i øyenbrynene eller trimme kinnskjeppet.



- 1 Skyv detaljkammen på detaljetrimmeren.
- 2 Kam øyenbrynene med hårets vekstretning.
- 3 Beveg kammen over øyenbrynet fra den ytterste kanten på øyenbrynet og innover mot neseroten (mot hårets vekstretning).
- 4 Slå av og rengjør apparatet etter hver bruk (se 'Rengjøring og vedlikehold').

## Detaljbarbermaskin med folie



Du kan bruke detaljbarbermaskinen med folie til å barbere uønskede hår på kinn og hake med presisjon.

- 1 Press detaljbarbermaskinen med folie forsiktig mot huden og barber langs de konturerte kantene for å fjerne hår.
- 2 Slå av og rengjør apparatet etter hver bruk (se 'Rengjøring og vedlikehold').

## Tilbehør til bruk på skjegg

- Vi anbefaler at du begynner med den høyeste innstillingen slik at du blir kjent med apparatet.
- Bruk kontrollerte bevegelser mot hårets vekstretning og beveg det over delen som skal trimmes.

## Trimmer i full størrelse



Du kan bruke trimmeren i full størrelse uten kam til å trimme håret svært kort, eller for å få rette linjer rundt skjegget, nakken og kinnskjegget (til en lengde på 0,5 mm).

- 1 Du trimmer hår nær huden ved å plassere den flate siden av trimmehodet mot huden og gjøre bevegelser i ønsket retning.
- 2 For konturering holder du trimmehodet vinkelrett i forhold til huden og flytter trimmehodet oppover eller nedover med varsomt trykk.
- 3 Slå av og rengjør apparatet etter hver bruk (se 'Rengjøring og vedlikehold').

## Skjegg- og skjeggstubbkam (1–18 mm)



Du kan bruke skjegg- og skjeggstubbkammen festet til trimmeren i full størrelse for å gi skjegget, skjeggstubbene og barten en jevn trim. Du kan velge mellom innstillinger fra 1 til 18 mm i trinn på 1 mm.

- 1 Fest skjegg- og skjeggstubbkammen på apparatet.
- 2 Trykk på lengdevelgeren, og skyv den deretter oppover eller nedover for å velge ønsket hårlengdeinnstilling.
- 3 Du trimmer mest effektivt ved å bevege apparatet mot hårets vekstretning. Kontroller at overflaten på kammen alltid er i kontakt med huden.
- 4 Slå av og rengjør apparatet etter hver bruk (se 'Rengjøring og vedlikehold').



## Skjeggkam (1–12 mm)



Du kan bruke skjeggkammen festet til trimmeren i full størrelse for å gi skjegget og barten en jevn trim. Du kan velge mellom innstillinger fra 1 til 12 mm i trinn på 1 mm.

- 1 Fest skjegg- og skjeggstubbkammen på apparatet.
- 2 Velg ønsket lengdeinnstilling.
- 3 Du trimmer mest effektivt ved å bevege apparatet mot hårets vekstretning.

**Merk:** Kontroller at overflaten på kammen alltid er i kontakt med huden.

- 4 Slå av og rengjør apparatet etter hver bruk (se 'Rengjøring og vedlikehold').

## Tilbehør til bruk på hode



Hårklipping med kam:

- 1 Gre håret med vekstretningen.
- 2 Beveg trimmeren sakte over huden mot hårets vekstretning. Påfør et lett trykk.
- 3 Siden hår vokser i forskjellige retninger, må du bevege apparatet i forskjellige retninger også (oppover, nedover eller på tvers).
  - Kontroller at den flate delen av kammen alltid er helt i kontakt med hodebunnen, slik at du får et jevnt resultat.
  - Når du trimmer for første gang, begynner du med den høyeste lengdeinnstillingen (20 mm), slik at du blir kjent med apparatet.

Hårklipping uten kam:

**Vær forsiktig når du trimmer uten kammen, da klippeenheten fjerner alt hår den kommer i berøring med.**

- 1 Før du begynner å trimme rundt ørene uten påmontert kam, bør du kamme håret over ørene
- 2 Hold apparatet slik at bare én av kantene på trimmeren berører håret.
- 3 Klipp bare hårtuppene. Hårgrensen bør være nær ørene.
- 4 Hvis du vil trimme nakkehårene og kinnskjegget, må du snu apparatet og bevege det nedover.
- 5 Beveg apparatet langsomt og jevnt. Følg det naturlige hårfestet.

### Trimmer i full størrelse

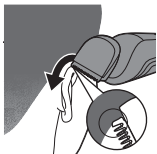

Du kan bruke trimmeren i full størrelse uten kam til å klippe håret svært kort (til en lengde på 0,5 mm), eller for å lage konturer rundt ører eller nakke.

Slå av og rengjør apparatet etter hver bruk (se 'Rengjøring og vedlikehold').

### Hårkam (3–20 mm)



Du kan bruke hårkammen festet til trimmeren i full størrelse for å oppnå en jevn klipp. Du kan velge en innstilling mellom 3 og 20 mm i trinn på 1 mm.

Slå av og rengjør apparatet etter hver bruk (se 'Rengjøring og vedlikehold').

### Tilbehør til bruk på kropp

Kroppstrimming med kam

- Vi anbefaler at du trimmer kroppshår når det er tørt, siden vått hår klistrer seg til kroppen.
- Ta deg god tid når du først begynner å trimme følsomme hudpartier. Du må øve deg litt på å bruke apparatet. Huden trenger også litt tid til å bli vant til prosedyren.

- Når du trimmer følsomme hudpartier, anbefaler vi at du ikke bruker trimmeren uten trimmekammen.
- Når for mange hår har hopet seg opp på apparatet, blåser du hårene ut før bruk for de beste trimmeresultatene.

### Kroppstrimming (3–12 mm)



Du kan bruke kroppshårkammen festet til trimmeren i full størrelse for å få trimme hår fra halsen og ned. Du kan velge mellom innstillinger fra 3 til 12 mm i trinn på 1 mm.

Slå av og rengjør apparatet etter hver bruk (se 'Rengjøring og vedlikehold').

### Rengjøring og vedlikehold

**Regelmessig rengjøring gir et bedre pleieresultat.**

**Aldri rengjør, fjern eller skift skjære- eller kutteenhet mens apparatet er på.**

**Pass på at vannet ikke er så varmt at du brenner deg.**

**Tørk aldri skjæreenheter eller skjærefoliene med et håndkle eller tørkepapir. Det kan medføre skade.**

**Bruk ikke trykkluft, skureputer, rengjøringsmidler med skure-effekt eller væsker som bensin eller aceton for å rengjøre apparatet.**

### Rengjøring og oppbevaring

**Bruk aldri skurebørster, skuremidler eller væsker som bensin eller aceton til å rengjøre apparatet.**

**Slå alltid apparatet av, og koble den fra stikkontakten, før rengjøring.**

**Tørk aldri tennene på trimmeren med et håndkle eller tørkepapir. Det kan skade tennene på trimmeren.**

- 1 Fjern kammer eller annet tilbehør fra apparatet.
- 2 Blås eller rist ut eventuelle hår som har samlet seg i tilbehøret og/eller kammene.
- 3 Rengjør tilbehøret, kammene og apparatet under lunken vann etter hver gangs bruk.
- 4 Rist forsiktig av overflødig vann, og la alle delene lufttørke helt.
- 5 Oppbevar apparatet og tilbehøret i oppbevaringsposen for å unngå skade.

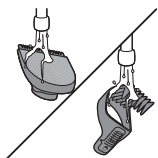
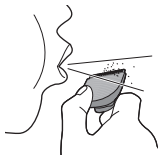

## Rengjøring av skjærefoliene

Skjærefolien er meget skjør. Håndter den forsiktig. Skift ut skjærefolien hvis den er skadet.

### Detaljbarbermaskin med folie

- 1 Dra den øverste delen av detaljbarbermaskinen med folie av den nedre delen.
- 2 Blås og/eller rist ut hår som kan ha samlet seg inne i detaljbarbermaskinen med folie.





- 3 Rengjør den øvre delen av detaljbarbermaskinen med folie under lunkent vann.
- 4 Rist forsiktig av overflødig vann, og la delene lufttørke helt.

## Bestille tilbehør

Gå til [www.shop.philips.com/service](http://www.shop.philips.com/service) eller din lokale Philips-forhandler for å kjøpe tilbehør eller reservedeler. Du kan også kontakte Philips sin forbrukerstøtte i landet der du bor (du finner kontakinformasjonen i garantiheftet).

## Resirkulering



- Dette symbolet betyr at dette produktet ikke må avhendes i vanlig husholdningsavfall (2012/19/EU).



- Dette symbolet betyr at produktet inneholder et innebygd oppladbart batteri som ikke skal kastes i vanlig husholdningsavfall (2006/66/EC). Ta med produktet til et offentlig innsamlingssted eller Philips-servicesenter, sånn at batteriet kan fjernes av fagfolk.
- Følg nasjonale bestemmelser om avfallsdeponering av elektriske og elektroniske produkter samt oppladbare batterier. Riktig avfallshåndtering bidrar til å forhindre negative konsekvenser for helse og miljø.

## Fjerne det oppladbare batteriet

**Det oppladbare batteriet skal bare fjernes når produktet skal kastes. Før du fjerner batteriet, må du sjekke at produktets**

**støpsel er tatt ut av stikkkontakten, og at batteriet er helt tomt.**

**Følg nødvendige sikkerhetsregler når du bruker verktøy for å åpne produktet, og når du kaster det oppladbare batteriet.**

- 1 Sørg for at apparatet er koblet fra strømmettet.
- 2 Fjern tilbehøret.
- 3 Ta av av/på-knappen på apparatet med en flat skrutrekker.
- 4 Fjern frontpanelet fra apparatet med en flat skrutrekker.
- 5 Når du skal trekke ut den indre delen, påfører du en vippende kraft i det merkede hullet med en flat skrutrekker. Trekk oppover på toppdekslet.



- 6 Skill den indre delen og røret.
- 7 Ta av av/på-kontakten.

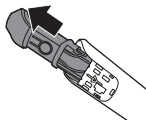

- 8 Løsne og ta av resten av dekslet, slik at du ser det oppladbare batteriet.
- 9 Kutt ledningene for å skille det oppladbare batteriet fra apparatet.

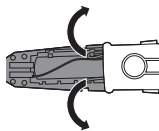

## Garanti og støtte

Besøk [www.philips.com/support](http://www.philips.com/support) eller se det internasjonale garantiheftet for mer informasjon eller hjelp.

## Garanti restriksjoner

Kutteenhetene er slitedeler, og dekkes derfor ikke av vilkårene i den internasjonale garantien.

## Introdução

Parabéns pela sua compra e seja bem-vindo à Philips! Para beneficiar na totalidade da assistência que a Philips oferece, registre o seu produto em [www.philips.com/welcome](http://www.philips.com/welcome).

## Descrição geral (fig. 1)

- 1 Aparador grande
- 2 Conetor de encaixe
- 3 Pega
- 4 Botão ligar/desligar
- 5 Aparador de precisão
- 6 Máquina de barbear com cabeça de corte de precisão
- 7 Aparador para o nariz rotativo
- 8 Pente para sobrancelhas e detalhes
- 9 Pente para barba normal e curta (1-18 mm)
- 10 Pente para o corpo (3-12 mm)
- 11 Pente para barba (1-12 mm)
- 12 Pente (3-20 mm)
- 13 Unidade de alimentação
- 14 Ficha pequena
- 15 Pente
- 16 Escova de limpeza
- 17 Bolsa

Os acessórios fornecidos podem variar consoante os produtos. A caixa mostra os acessórios que são fornecidos com o seu aparelho.

## Informações de segurança importantes

Leia cuidadosamente estas informações importantes antes de utilizar os aparelhos e respetivos acessórios e guarde-as para uma eventual consulta futura. Os acessórios fornecidos podem variar consoante os produtos.



## Perigo



- Mantenha a unidade de alimentação seca.

## Aviso

- Para carregar a bateria, utilize apenas a fonte de alimentação destacável (A00390) fornecida com o aparelho.
- A unidade de alimentação contém um transformador. Não corte a unidade de alimentação para a substituir por outra ficha, pois isto representa uma situação de perigo.

- Este aparelho pode ser utilizado por crianças com idade igual ou superior a 8 anos e por pessoas com capacidades físicas, sensoriais ou mentais reduzidas ou sem experiência e conhecimentos, caso sejam supervisionadas ou lhes tenham sido dadas instruções relativas à utilização segura do aparelho e se compreenderem os perigos envolvidos. As crianças não devem brincar com o aparelho. A limpeza e manutenção não devem ser efetuadas por crianças sem supervisão.
- Antes de lavar em água corrente, desligue sempre a ficha do aparelho.
- Verifique sempre o aparelho antes de o utilizar. Não utilize o aparelho se este estiver danificado ou partido, pois isto pode provocar ferimentos. Substitua sempre uma peça danificada por uma equivalente de origem.
- Não abra o aparelho para substituir a bateria recarregável.

## Cuidado



- Nunca imerja a base de carga em água, nem a enxague em água corrente.
- Nunca imerja o aparelho em água. Não utilize o aparelho no banho ou no duche.
- Não lave o aparelho em água a uma temperatura superior a 60 °C.
- Utilize este aparelho apenas para o fim a que se destina, conforme indicado no manual do utilizador.
- Por questões de higiene, o aparelho só deve ser utilizado por uma pessoa.
- Não utilize a unidade de alimentação em/perto de tomadas que tenham um ambientador eléctrico, para evitar danos irreparáveis à unidade de alimentação.

- Nunca utilize ar comprimido, esfregões, agentes de limpeza abrasivos ou líquidos agressivos, tais como petróleo ou acetona, para limpar o aparelho.

### Campos electromagnéticos (CEM)

Este aparelho Philips cumpre todas as normas e regulamentos aplicáveis relativos à exposição a campos electromagnéticos.

### Geral



- Este aparelho pode ser limpo em água corrente de forma segura.
- A unidade de alimentação é indicada para voltagens entre 100 e 240 volts.
- A unidade de alimentação transforma 100-240 volts numa tensão segura e baixa inferior a 24 volts.

### Carregamento

Carregue o aparelho antes de o utilizar pela primeira vez e quando a bateria estiver quase vazia.

O carregamento demora aproximadamente 10 horas.

Um aparelho totalmente carregado tem uma autonomia de até 60 minutos (QG3352, QG3347, QG3344, QG3342, QG3340, QG3339, QG3337, QG3335, QG3332, QG3330, QG3329, QG3327, QG3322, QG3320) ou 45 minutos (QG3338, QG3334, QG3321, QG3341, QG410).

## Carregar com a unidade de alimentação

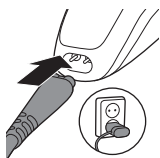

**Nota:** Este aparelho só pode ser utilizado sem fios.

- 1 Certifique-se de que o aparelho está desligado.
- 2 Coloque a unidade de alimentação na tomada elétrica e introduza a ficha pequena no aparelho.
- 3 Após o carregamento, retire a unidade de alimentação da tomada elétrica e retire a ficha pequena do aparelho.

## Utilizar o aparelho

Os acessórios fornecidos podem variar consoante os produtos. A caixa mostra os acessórios que são fornecidos com o seu aparelho.

**Verifique sempre o aparelho e todos os acessórios antes de os utilizar. Não utilize o aparelho nem qualquer acessório se estiverem danificados, para evitar ferimentos. Substitua sempre uma peça danificada por uma equivalente de origem.**

## Dicas para aparar

- Se estiver a aparar pela primeira vez, tenha cuidado. Não movimente o aparador com demasiada rapidez. Os movimentos devem ser suaves e lentos.
- Visto que os pelos não crescem todos na mesma direção, poderá ter de experimentar posições diferentes para aparar (para cima, para baixo ou para os lados). Os melhores resultados são conseguidos com a prática.
- Faça sempre movimentos suaves e delicados e assegure-se de que a superfície do pente se mantém sempre em contacto com a sua pele.

**Nota:** este aparelho só pode ser utilizado sem fios.

## Ligar e desligar o aparelho

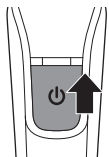

- 1 Para ligar o aparelho, deslize o botão ligar/desligar para cima.
- 2 Para desligar o aparelho, deslize o botão ligar/desligar para baixo.

## Desencaixar e encaixar pentes

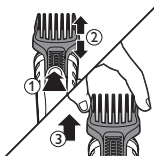

- 1 Para desencaixar um pente de um acessório de corte, pressione o seletor de regulagem do comprimento do pelo, segure nos lados e puxe-o para fora do acessório de corte.

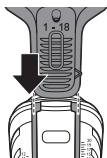

- 2 Para colocar qualquer tipo de pente num acessório de corte, encaixe-o nas ranhuras de guia de ambos os lados.

## Desencaixar e encaixar acessórios de corte



- 1 Para desencaixar um acessório de corte, rode-o para a esquerda e puxe-o para cima soltando-o da pega.

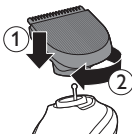

- 2 Para encaixar um acessório de corte, coloque-o na pega e rode-o para a esquerda.

## Acessórios de precisão para utilização no rosto

- Faça movimentos controlados no sentido oposto ao do crescimento do pelo e movimente o aparelho sobre a zona que requer atenção.

### Corte dos pelos do nariz

Pode utilizar o acessório do aparador para pelos do nariz para aparar estes pelos e os dos ouvidos.

- Certifique-se de que as narinas estão limpas. Certifique-se de que os canais auditivos externos estão limpos e sem cera.
- Não introduza a ponta do acessório mais do que 0,5 cm, e faça movimentos controlados.

### Aparador para o nariz rotativo

Cortar os pelos do nariz:



- 1 Mova lentamente a ponta para dentro e para fora do nariz, enquanto roda o aparador para remover os pelos indesejados.
- 2 Desligue e limpe o aparelho após cada utilização (consultar 'Limpeza e manutenção').

Cortar os pelos das orelhas:



- 1 Mova lentamente a ponta à volta da orelha para remover os pelos que sobressaem da orelha.
- 2 Mova lentamente a ponta para dentro e para fora do canal auditivo exterior para remover os pelos indesejados.
- 3 Desligue e limpe o aparelho após cada utilização (consultar 'Limpeza e manutenção').

## Aparador de precisão



Pode utilizar o aparador de precisão sem pente para criar linhas e contornos finos em torno do estilo do seu rosto, junto à pele (a um comprimento de 0,5 mm).

- 1 Segure o aparador de precisão perpendicularmente à pele e desloque-o para cima ou para baixo com uma ligeira pressão.
- 2 Desligue e limpe o aparelho após cada utilização (consultar 'Limpeza e manutenção').

## Pente para sobrancelhas e detalhes



Pode utilizar o aparador de precisão de 21 mm com o pente para detalhes encaixado, para retocar as sobrancelhas ou aparar as patilhas.



- 1 Encaixe o pente para detalhes no aparador de precisão.
- 2 Penteie as sobrancelhas na direção do crescimento dos pelos.
- 3 Movimente o pente sobre a sobrancelha desde a parte exterior da sobrancelha até à base do nariz (no sentido oposto ao do crescimento dos pelos).
- 4 Desligue e limpe o aparelho após cada utilização (consultar 'Limpeza e manutenção').

## Máquina de barbear com cabeça de corte de precisão



Pode utilizar a máquina de barbear com cabeça de corte de precisão para cortar pelos indesejados nas faces e no queixo.

- 1 Pressione suavemente a máquina de barbear contra a pele e passe-a ao longo dos contornos para cortar os pelos.



- Desligue e limpe o aparelho após cada utilização (consultar 'Limpeza e manutenção').

## Acessórios para utilização na barba

- Recomendamos que comece pela regulação mais elevada, para se familiarizar com o aparelho.
- Faça movimentos controlados no sentido oposto ao do crescimento do pelo e movimente o aparelho sobre a zona que requer atenção.

### Aparador grande



Pode utilizar o aparador grande sem pente para aparar o pelo rente à pele ou para obter linhas definidas em torno da barba, do pescoço e das patilhas (a um comprimento de 0,5 mm).

- Para um corte rente à pele, pouse a face plana da cabeça aparadora sobre a sua pele e efetue movimentos na direção desejada.
- Para definir os contornos, segure na cabeça aparadora perpendicularmente à pele e mova-a para cima ou para baixo com uma leve pressão.
- Desligue e limpe o aparelho após cada utilização (consultar 'Limpeza e manutenção').

### Pente para barba normal e curta (1-18 mm)



Pode utilizar o pente para barba normal e curta encaixado no aparador grande para aparar, de modo uniforme, a barba normal e curta, e o bigode. Pode escolher uma regulação entre 1 e 18 mm em intervalos de 1 mm.

- Coloque o pente para barba normal e curta no aparelho.

- 2 Pressione o seletor de comprimento e, em seguida, deslize-o para cima ou para baixo para selecionar a regulação de comprimento de pelo desejada.
- 3 Para aparar com maior eficácia, movimente o aparelho no sentido oposto ao do crescimento do pelo. Certifique-se de que a superfície do pente fica sempre em contacto com a pele.
- 4 Desligue e limpe o aparelho após cada utilização (consultar 'Limpeza e manutenção').

### Pente para barba (1-12 mm)



Pode utilizar o pente para barba normal encaixado no aparador grande para aparar, de modo uniforme, a barba normal e o bigode. Pode escolher uma regulação entre 1 e 12 mm em intervalos de 1 mm.

- 1 Coloque o pente para barba normal e curta no aparelho.
- 2 Seleccione a regulação do comprimento do pelo pretendida.
- 3 Para aparar com maior eficácia, movimente o aparelho no sentido oposto ao do crescimento do pelo.

Nota: certifique-se de que a superfície do pente fica sempre em contacto com a pele.

- 4 Desligue e limpe o aparelho após cada utilização (consultar 'Limpeza e manutenção').

### Acessórios para utilização na cabeça

Cortar o cabelo com o pente:



- 1 Penteie o cabelo no sentido do crescimento.
- 2 Movimente o aparador lentamente na direção oposta à do crescimento do pelo. Pressione ligeiramente.
- 3 Visto que os pelos crescem em diferentes direções, o aparelho tem também de ser movimentado em diferentes direções (para cima, para baixo ou transversalmente).
  - Certifique-se sempre de que a parte plana do pente está totalmente em contacto com o couro cabeludo para obter um resultado uniforme.
  - Quando aparar pela primeira vez, comece pela regulação de comprimento mais elevada (20 mm) para se familiarizar com o aparelho.

Cortar o cabelo sem o pente:

**Tenha cuidado quando aparar sem pente, visto que a unidade de corte remove todos os pelos em que toca.**

- 1 Antes de começar a contornar a linha de cabelo junto às orelhas, com qualquer pente acessório, penteie as pontas que estiverem sobre as orelhas.
- 2 Incline o aparelho para que apenas uma das extremidades do aparador toque no cabelo.
- 3 Corte apenas as pontas. A linha de cabelo deve ficar junto à orelha.
- 4 Para contornar a linha do pescoço e as patilhas, vire o aparelho e faça passagens de cima para baixo.
- 5 Mova o aparelho devagar e suavemente. Siga a linha natural do cabelo.

## Aparador grande

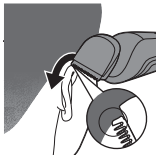

Pode utilizar o aparador grande sem pente para cortar o cabelo bem rente à pele (a um comprimento de 0,5 mm) ou para delinear contornos em torno das orelhas ou do pescoço. Desligue e limpe o aparelho após cada utilização (consultar 'Limpeza e manutenção').

## Pente (3-20 mm)



Pode utilizar o pente encaixado no aparador grande para um corte uniforme. Pode escolher uma regulação entre 3 e 20 mm em intervalos de 1 mm.

Desligue e limpe o aparelho após cada utilização (consultar 'Limpeza e manutenção').

## Acessórios para utilização no corpo

Aparar pelos corporais com o pente

- Recomenda-se que apare os pelos corporais quando estes estiverem secos, pois os pelos húmidos têm tendência a colar-se ao corpo.
- Demore o tempo necessário na primeira vez que aparar áreas sensíveis. Deve ganhar prática com o aparelho. A sua pele também necessita de algum tempo para se ajustar ao procedimento.
- Quando aparar zonas sensíveis, recomendamos que não utilize o aparador sem o pente aparador.
- Quando se acumularem demasiados pelos no aparelho, para melhores resultados ao aparar, sobre-os para fora antes de voltar a utilizar o aparelho.

## Aparar pelos corporais (3-12 mm)



Pode utilizar o pente para o corpo encaixado no aparador grande, para aparar o cabelo abaixo da linha do pescoço. Pode escolher uma regulação entre 3 e 12 mm em intervalos de 1 mm.

Desligue e limpe o aparelho após cada utilização (consultar 'Limpeza e manutenção').

## Limpeza e manutenção

**Uma limpeza regular garante melhores resultados de corte.**

**Nunca limpe, retire ou substitua uma unidade de corte enquanto o aparelho está ligado.**

**Verifique sempre se a água está demasiado quente para evitar queimar as mãos.**

**Nunca seque as lâminas ou as unidades de corte com uma toalha ou um lenço de papel, pois pode causar danos.**

**Nunca utilize ar comprimido, esfregões, agentes de limpeza abrasivos ou líquidos agressivos, tais como petróleo ou acetona, para limpar o aparelho.**

## Limpeza e arrumação

**Nunca utilize esfregões, agentes de limpeza abrasivos ou líquidos agressivos, tais como petróleo ou acetona, para limpar o aparelho.**

**Desligue sempre o aparelho e retire a ficha da tomada elétrica antes de o limpar.**

**Nunca seque os dentes do aparador com uma toalha ou um toalhete, pois isto pode danificá-los.**

- 1 Remova qualquer pente ou acessório do aparelho.

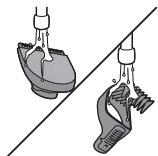
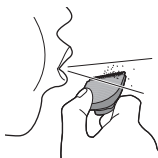

- 2 Sopre/sacuda os pelos que se tiverem acumulado nos acessórios e/ou pentes.
- 3 Limpe os acessórios, os pentes e o aparelho em água morna corrente após cada utilização.
- 4 Sacuda cuidadosamente o excesso de água e deixe todas as peças secar completamente ao ar.
- 5 Guarde o aparelho e respetivos acessórios na bolsa para arrumação para evitar danos.

## Limpar as lâminas de corte

A lâmina de corte é muito delicada. Manuseie-a com cuidado. Substitua a lâmina de corte se estiver danificada.

### Máquina de barbear com cabeça de corte de precisão



- 1 Separe a parte superior da máquina de barbear com cabeça de corte de precisão da parte inferior.
- 2 Sopre e/ou sacuda os pelos que se tenham acumulado no interior da máquina de barbear.



- 3 Limpe a parte superior da máquina de barbear com água corrente morna.
- 4 Sacuda cuidadosamente o excesso de água e deixe secar completamente ao ar.

## Encomendar acessórios

Para comprar acessórios ou peças sobresselentes, visite **[www.shop.philips.com/service](http://www.shop.philips.com/service)** ou dirija-se ao seu revendedor Philips. Também pode contactar o Centro de Apoio ao Cliente da Philips no seu país (consulte os dados de contacto no folheto de garantia mundial).

## Reciclagem



- Este símbolo significa que este produto não deve ser eliminado juntamente com os resíduos domésticos comuns (2012/19/UE).



- Este símbolo significa que este produto contém uma bateria recarregável incorporada que não deve ser eliminada juntamente com os resíduos domésticos comuns (2006/66/CE). Leve o seu produto a um ponto de recolha oficial ou a um centro de assistência Philips para que um técnico qualificado retire a bateria recarregável.
- Cumpra as regras nacionais de recolha selectiva de produtos eléctricos e electrónicos, e pilhas recarregáveis. A eliminação correcta ajuda a evitar consequências prejudiciais para o meio ambiente e a saúde pública.

## Retirar a bateria recarregável

**Retire a bateria recarregável apenas quando se desfizer do produto. Antes de retirar a bateria, certifique-se de que o produto está desligado da tomada elétrica e que a bateria está completamente esgotada.**

**Tome as precauções de segurança necessárias quando manusear ferramentas para abrir o produto e quando se desfizer da bateria recarregável.**

- 1 Assegure-se de que o aparelho está desligado da alimentação.
- 2 Retire o acessório.
- 3 Retire o botão ligar/desligar do aparelho com uma chave de fendas plana.
- 4 Retire o painel frontal do aparelho com uma chave de fendas plana.
- 5 Para remover o corpo interior, aplique força inclinando uma chave de fendas plana no orifício indicado. Puxe a tampa superior para cima.



- 6 Separe o corpo interior do tubo.
- 7 Retire o contacto para ligar/desligar.

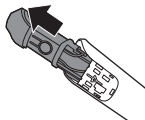



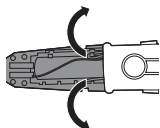

- 8 Solte os ganchos e retire o resto da cobertura para expor a bateria recarregável.
- 9 Corte os fios para separar a bateria recarregável do aparelho.

## Garantia e assistência

Se precisar de informações ou assistência, visite **[www.philips.com/support](http://www.philips.com/support)** ou leia o folheto da garantia internacional.

## Restrições à garantia

As unidades de corte não são abrangidas pelos termos da garantia internacional visto que estão sujeitas a desgaste.

## Johdanto

Onnittelut ostoksestasi – ja tervetuloa Philips-käyttäjien joukkoon! Saat parhaan mahdollisen hyödyn Philipsin palveluista rekisteröimällä tuotteesi osoitteessa [www.philips.com/welcome](http://www.philips.com/welcome).

### Laitteen osat (kuva 1)

- 1 Täysikokoinen trimmausterä
- 2 Lisäosan liitانتä
- 3 Runko
- 4 Virtakytkin
- 5 Tarkkuustrimmeri
- 6 Tarkkuusajopää
- 7 Pyörivä nenäkarvatrimmeri
- 8 Kulmakarva- ja tarkkuuskampa
- 9 Parta- ja sänkikampa (1–18 mm)
- 10 Ohjauskampa ihokarvojen siistimiseen (3–12 mm)
- 11 Ohjauskampa parralle (1–12 mm)
- 12 Ohjauskampa (3–20 mm)
- 13 Virtalähde
- 14 Pieni liitin
- 15 Ohjauskampa
- 16 Puhdistusharja
- 17 Pussi

Toimitukseen sisältyvät tarvikkeet voivat vaihdella tuotekohtaisesti. Tämän laitteen mukana toimitetut tarvikkeet on merkitty pakkaukseen.

### Tärkeitä turvallisuustietoja

Lue nämä tärkeät tiedot huolellisesti ennen laitteen ja sen lisäosien ensimmäistä käyttökertaa ja säilytä ne myöhempää käyttöä varten. Toimitukseen sisältyvät lisäosat voivat vaihdella tuotekohtaisesti.

## Vaara



- Pidä virtalähde kuivana.

## Varoitus

- Käytä akun lataamiseen vain laitteen mukana toimitettua irrotettavaa virtalähdettä (A00390).
- Virtalähteessä on jännitemuuntaja. Älä katkaise virtalähteen johtoa ja vaihda siihen toista pistoketta, koska tämä aiheuttaa vaaratilanteen.
- Laitetta voivat käyttää myös yli 8-vuotiaat lapset ja henkilöt, joiden fyysinen tai henkinen toimintakyky on rajoittunut tai joilla ei ole kokemusta tai tietoa laitteen käytöstä, jos heitä on neuvottu laitteen turvallisesta käytöstä tai tarjolla on turvallisen käytön edellyttämä valvonta ja jos he ymmärtävät laitteeseen liittyvät vaarat. Lasten ei pidä leikkiä laitteella. Lasten ei saa antaa puhdistaa tai huoltaa laitetta ilman valvontaa.

- Irrota laite sähköverkosta aina ennen sen puhdistamista vesihanan alla.
- Tarkista laite aina ennen kuin käytät sitä. Älä käytä laitetta, jos se on vaurioitunut, koska sen käyttö saattaa tällöin aiheuttaa vammoja. Vaihda vahingoittuneen osan tilalle aina alkuperäisen tyyppinen osa.
- Älä avaa laitetta akun vaihtamista varten.

### Varoitus



- Älä upota lataustelinettä veteen, äläkä huuhtele sitä vesihanan alla.
- Älä upota laitetta veteen. Älä käytä laitetta kylvyssä tai suihkussa.
- Huuhtele laite korkeintaan 60-asteisella vedellä.
- Käytä tätä laitetta vain tarkoituksenmukaisesti käyttöoppaassa esitetyllä tavalla.
- Hygieniasyistä laitetta suositellaan vain yhden henkilön käyttöön.

- Älä käytä virtalähdettä sellaisissa pistorasioissa tai sellaisten pistorasioiden lähellä, joissa on sähköisiä ilmanraikastimia, sillä virtalähde voi vahingoittua pysyvästi.
- Älä käytä paineilmaa, naarmuttavia tai syövyttäviä puhdistusaineita tai -välineitä (kuten bensiiniä tai asetonia) laitteen puhdistamiseen.

### Sähkömagneettiset kentät (EMF)

Tämä laite (Philips) vastaa kaikkia sähkömagneettisille kentille (EMF) altistumista koskevia standardeja ja säännöksiä.

### Yleistä



- Laitteen voi huuhdella juoksevalla vedellä.
- Virtalähde soveltuu 100–240 voltin verkkojännitteelle.
- Virtalähde muuttaa 100–240 voltin jännitteen turvallisesti alle 24 voltin jännitteeksi.
- Käyttöään enintään:  $L_c = 69 \text{ dB(A)}$

### Lataaminen

Lataa laite ennen ensimmäistä käyttökertaa ja näytön varauslukemien ilmaistessa, että akku on lähes tyhjä.

Lataaminen kestää noin 10 tuntia.

Täyteen ladatun laitteen käyttöaika on jopa 60 minuuttia (QG3352, QG3347, QG3344, QG3342,

QG3340, QG3339, QG3337, QG3335, QG3332, QG3330, QG3329, QG3327, QG3322, QG3320) tai 45 minuuttia (QG3338, QG3334, QG3321, QG3341, QG410).

## Lataaminen virtalähteen avulla

Huomautus: tätä laitetta voi käyttää vain ilman johtoa.

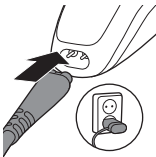

- 1 Varmista, että laitteesta on katkaistu virta.
- 2 Työnnä pienempi liitin laitteeseen ja kytke virtalähde pistorasiaan.
- 3 Irrota lataamisen jälkeen virtalähde pistorasiasta ja pieni liitin laitteesta.

## Käyttö

Toimitukseen sisältyvät tarvikkeet voivat vaihdella tuotekohtaisesti. Tämän laitteen mukana toimitetut tarvikkeet on merkitty pakkaukseen.

**Tarkista laite ja kaikki tarvikkeet aina ennen käyttöä. Älä käytä laitetta tai tarvikkeita, jos ne ovat vahingoittuneita, koska käytöstä saattaa tällöin aiheutua vammoja. Vaihda vahingoittuneen osan tilalle aina alkuperäisen tyyppinen osa.**

## Trimmausvihjeitä

- Ole varovainen ensimmäisellä trimmauskerralla. Älä liikuta laitetta liian nopeasti. Liikuta laitetta tasaisesti ja varovasti.
- Koska kaikki ihokarvat eivät kasva samaan suuntaan, laitetta on ehkä liikutettava eri leikkaussuunnissa (ylös- ja alaspäin sekä sivusuunnassa). Opit saavuttamaan parhaan tuloksen kokemuksen myötä.

- Liikuta laitetta aina tasaisesti ja rauhallisesti. Varmista, että ohjauskampa koskettaa koko ajan ihoa.

Huomaus: tätä laitetta voi käyttää vain ilman johtoa.

## Laitteen virran kytkeminen päälle ja pois päältä

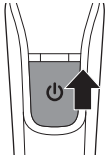

- 1 Käynnistä laite työntämällä virtapainiketta ylöspäin.
- 2 Sammuta laite työntämällä virtapainiketta alaspäin.

## Ohjauskampojien irrottaminen ja kiinnittäminen

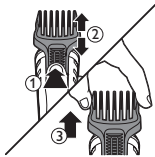

- 1 Voit irrottaa ohjauskamman terästä painamalla pituuden valitsinta, tarttumalla kamman reunoista ja vetämällä kampaa ylöspäin terästä.

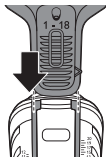

- 2 Voit kiinnittää minkä tahansa ohjauskamman terään liu'uttamalla sen kummallakin puolella oleviin ohjausuriin.

## Terien kiinnittäminen ja irrottaminen



- 1 Irrota terä kääntämällä sitä vastapäivään ja vetämällä sitä ylöspäin rungosta.

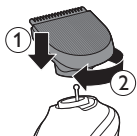

- 2 Kiinnitä terä kääntämällä asettamalla se runkoa vasten ja kääntämällä sitä myötäpäivään.

## Kasvoille tarkoitetut tarkkuusosat

- Toimi hallitusti ja liikuta laitetta karvojen kasvusuuntaa vastaan ja alueella, jonka haluat trimmata.

## Nenäkarvojen siistiminen

Voit siistiä nenä- ja korvakarvat nenäkarvatrimmerilisäosaa käyttämällä.

- Varmista, että sieraimet ovat puhtaat. Varmista, että korvakäytävät ovat puhtaat.
- Älä työnnä kärkeä sieraimen sisään enempää kuin 0,5 cm, ja liikuta laitetta hallitusti.

## Pyörivä nenäkarvatrimmeri

Nenäkarvojen siistiminen:



- 1 Poista häiritsevät karvat liikuttamalla kärkeä varovasti sieraimeen ja ulos siitä kääntelemällä samalla laitetta ympäri.
- 2 Katkaise laitteesta virta ja puhdista laite jokaisen käytön (katso 'Puhdistus ja huolto') jälkeen.

Korvakarvojen siistiminen:



- 1 Voit leikata korvan reunan yli kasvavat karvat liikuttamalla kärkeä hitaasti korvalehdellä.
- 2 Poista häiritsevät karvat liikuttamalla kärkeä varovasti ulompaan korvakäytävään ja ulos siitä kääntelemällä samalla laitetta ympäri.



- 3 Katkaise laitteesta virta ja puhdistu laite jokaisen käytön (katso 'Puhdistus ja huolto') jälkeen.

## Tarkkuustrimmeri



Käyttämällä tarkkuustrimmeriä ilman ohjauskampaa voit luoda tarkan rajan lähelle ihoa (0,5 mm:n pituiseksi).

- 1 Pitele tarkkuustrimmeriä kohtisuorassa ihoa vasten ja liikuta trimmeriä ylös- tai alaspäin painaen sitä samalla kevyesti.
- 2 Katkaise laitteesta virta ja puhdistu laite jokaisen käytön (katso 'Puhdistus ja huolto') jälkeen.

## Kulmakarva- ja tarkkuuskampa



Voit käyttää 21 mm:n tarkkuustrimmeriä ja tarkkuuskampaa, kulmakarvojen siistimiseen ja pulisonkien trimmaamiseen.



- 1 Kiinnitä tarkkuuskampa liu'uttamalla se tarkkuustrimmerin päälle.
- 2 Kampaa kulmakarvat karvojen kasvusuuntaan.
- 3 Liikuta kampa kulmakarvojen ulkolaidalta nenän suuntaan (ihokarvojen kasvusuuntaa vastaan).
- 4 Katkaise laitteesta virta ja puhdistu laite jokaisen käytön (katso 'Puhdistus ja huolto') jälkeen.

## Tarkkuusajopää



Voit käyttää tarkkuusajopäätä leikkaamisen jälkeen, ja siistiä sillä häiritsevät karvat poskista, leuasta ja parrasta.

- 1 Paina tarkkuusajopäätä kevyesti ihoa vasten ja leikkaa häiritsevät karvat parran reunoilta.
- 2 Katkaise laitteesta virta ja puhdista laite jokaisen käytön (katso 'Puhdistus ja huolto') jälkeen.

## Parralle tarkoitetut lisäosat

- Kun käytät laitetta ensimmäistä kertaa, sen ominaisuuksiin on suositeltavaa perehtyä käyttämällä suurinta asetusta.
- Toimi hallitusti ja liikuta laitetta karvojen kasvusuuntaa vastaan ja alueella, jonka haluat trimmata.

## Täysikokoinen trimmausterä



Voit leikata hiukset erittäin läheltä ihoa (0,5 mm) tai rajata parran, niskan tai pulisongit käyttämällä täysikokoista trimmausterää ilman ohjaukempaa.

- 1 Jos trimmaat läheltä ihoa, aseta ajopään litteä puoli ihoa vasten ja liikuta laitetta haluttuun suuntaan.
- 2 Pidä laitetta muotoillessasi niin, että ajopää on ihoa vasten, ja liikuta ajopäätä ylös- tai alaspäin kevyesti painaen.
- 3 Katkaise laitteesta virta ja puhdista laite jokaisen käytön (katso 'Puhdistus ja huolto') jälkeen.

## Parta- ja sänkikampa (1–18 mm)



Voit siistiä parran, sängen ja viikset tarkasti käyttämällä parta- ja sänkikampaa täysikokoisessa trimmausterässä. Voit valita leikkauspituudeksi 1–18 mm (1 mm välein).

- 1 Kiinnitä parta- ja sänkikampa laitteeseen.
- 2 Paina pituuden valitsinta ja valitse haluamasi pituusasetus siirtämällä valitsinta ylös tai alas.
- 3 Parhaiten trimmaaminen onnistuu liikuttamalla laitetta partakarvojen kasvusuuntaa vastaan. Varmista, että ohjauskampa koskettaa ihoa koko ajan.
- 4 Katkaise laitteesta virta ja puhdista laite jokaisen käytön (katso 'Puhdistus ja huolto') jälkeen.

## Ohjauskampa parralle (1–12 mm)



Voit siistiä parran ja viikset tarkasti käyttämällä täysikokoisessa trimmausterässä ohjauskampaa parralle. Voit valita leikkauspituudeksi 1–12 mm (1 mm välein).

- 1 Kiinnitä parta- ja sänkikampa laitteeseen.
- 2 Valitse haluamasi pituusasetus zoomausrenkaalla.
- 3 Parhaiten trimmaaminen onnistuu liikuttamalla laitetta partakarvojen kasvusuuntaa vastaan.

**Huomautus:** Varmista, että ohjauskampa koskettaa ihoa koko ajan.

- 4 Katkaise laitteesta virta ja puhdista laite jokaisen käytön (katso 'Puhdistus ja huolto') jälkeen.

## Hiuksille tarkoitetut lisäosat

Hiusten leikkaaminen ohjauskamman kanssa:



- 1 Kampaa hiuksia kasvusuuntaan.
- 2 Liikuta trimmeriä hitaasti ihokarvojen kasvusuuntaa vastaan. Paina kevyesti.
- 3 Hiukset kasvavat eri suuntiin, joten liikuta myös laitetta eri suuntiin (ylös- ja alaspäin sekä sivusuunnassa).
  - Varmista aina, että ohjauskamman sileä osa on tiiviisti kiinni ihossa, jolloin tuloksesta tulee tasainen.
  - Kun käytät laitetta ensimmäistä kertaa, totuttele sen ominaisuuksiin käyttämällä suurinta asetusta (20 mm).

Hiusten leikkaaminen ilman ohjauskampaa:

**Ole varovainen käyttäessäsi laitetta ilman ohjauskampaa. Teräyksikkö leikkaa tällöin kaikki karvat, joihin se osuu.**

- 1 Kampaa hiusten latvat korvien päälle, ennen kuin muotoilet hiusrajan korvien ympäriltä ilman ohjauskampaa.
- 2 Kallista laitetta siten, että vain trimmerin toinen reuna koskettaa hiusten latvoja.
- 3 Leikkaa vain hiusten latvat. Hiusrajan tulisi olla lähellä korvaa.
- 4 Muotoile niskan hiusraja ja pulisongit kääntämällä kotiparturia ja liikuttamalla sitä alaspäin.
- 5 Liikuta laitetta hitaasti ja tasaisesti. Seuraa luonnollista hiusrajaa.

## Täysikokoinen trimmausterä



Voit leikata hiukset erittäin läheltä ihoa (0,5 mm) tai tasata hiusrajan korvien ympäriltä tai niskasta käyttämällä täysikokoista trimmausterää ilman ohjauskampaa.

Katkaise laitteesta virta ja puhdista laite jokaisen käytön (katso 'Puhdistus ja huolto') jälkeen.

## Ohjauskampa (3-20 mm)



Voit leikata hiuksesi tasaisesti kiinnittämällä ohjauskamman täysikokoisessa trimmausterässä. Voit valita leikkauspituudeksi 3-20 mm (1 mm:n välein).

Katkaise laitteesta virta ja puhdista laite jokaisen käytön (katso 'Puhdistus ja huolto') jälkeen.

## Ihokarvoille tarkoitetut lisäosat

Ihokarvojen siistiminen ohjauskamman kanssa

- Ajele ihokarvat kuivana, sillä märät ihokarvat tarttuvat ihoon.
- Varaa reilusti aikaa herkkien ihoalueiden ensimmäistä ajokertaa varten. Laitteen käyttö edellyttää harjoittelua. Anna ihollesi aikaa totutella laitteen käyttöön.
- Ajele herkäät ihoalueet käyttämällä ohjauskampaa trimmerissä.
- Jos laitteeseen on kertynyt paljon karvaa, puhdista se puhaltamalla ennen käyttöä, jotta saavuttaisit parhaan tuloksen.

## Ihokarvojen siistiminen (3-12 mm)



Voit siistiä ihokarvoja kaulan alapuolisilta alueilta kiinnittämällä täysikokoiseen trimmausterään ohjauksamman ihokarvojen siistimistä varten. Voit valita leikkauspituudeksi 3-12 mm (1 mm:n välein).  
Katkaise laitteesta virta ja puhdista laite jokaisen käytön (katso 'Puhdistus ja huolto') jälkeen.

## Puhdistus ja huolto

**Säännöllinen puhdistus varmistaa hyvän trimmaustuloksen.**

**Älä koskaan puhdista, poista tai vaihda ajopäätä tai teräyksikköä, kun laitteen virta on kytkettynä.**

**Varmista aina, ettei vesi ole liian kuumaa, jotta et polta käsiäsi.**

**Älä kuivaa teräyksikköjä tai teräverkkoja pyyheliinalla tai paperipyyhkeellä, ettet vahingoita niitä.**

**Älä käytä paineilmaa, naarmuttavia tai syövyttäviä puhdistusaineita tai -välineitä (kuten bensiiniä tai asetonia) laitteen puhdistamiseen.**

## Puhdistus ja säilytys

**Älä koskaan puhdista laitetta naarmuttavilla tai syövyttävillä puhdistusaineilla (kuten bensiinillä tai asetonilla).**

**Katkaise aina laitteen virta ja irrota virtajohto pistorasiasta ennen puhdistusta.**

**Älä koskaan kuivaa terää pyyheliinalla tai paperipyyhkeellä, sillä se saattaa vahingoittaa trimmerin sakaroita.**

**1** Irrota kammat tai lisäosat laitteesta.

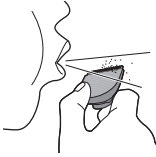

- 2 Poista lisäosaan tai ohjauskampaan kertyneet hiukset ja karvat puhaltamalla tai ravistamalla.

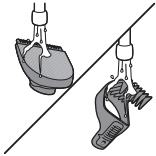

- 3 Puhdista lisäosat, kammat ja laite haalealla vedellä jokaisen käyttökerran jälkeen.
- 4 Poista ylimääräinen vesi kaikista osista ravistamalla ja anna niiden kuivua.
- 5 Säilytä laite ja sen lisäosat säilytuspussissa vahingoittumisen välttämiseksi.

## Teräverkkojen puhdistaminen

Teräverkko on erittäin herkkä. Käsittele sitä varovasti. Vaihda teräverkko, jos se on rikkoutunut.

### Tarkkuusajopää

- 1 Vedä tarkkuusajopään yläosa irti alaosasta.

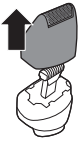

- 2 Puhalla ja/tai ravista pois tarkkuusajopäähän kertyneet karvat.



- 3 Puhdista tarkkuusajopään yläosa haalealla juoksevalla vedellä.
- 4 Poista ylimääräinen vesi ravistamalla ja anna osien kuivua.



## Tarvikkeiden tilaaminen

Voit ostaa tarvikkeita ja varaosia osoitteesta [www.shop.philips.com/service](http://www.shop.philips.com/service) ja Philips-jälleenmyyjiltä. Voit myös ottaa yhteyttä oman maasi Philips-asiakaspalveluun (eri maiden tukipuhelinnumerot on lueteltu takuulehtisessä).

## Kierrätys



- Tämä merkki tarkoittaa sitä, että tätä tuotetta ei saa hävittää tavallisen kotitalousjätteen mukana (2012/19/EU).



- Tämä merkki tarkoittaa, että tuote sisältää kiinteän ladattavan akun, jota ei saa hävittää tavallisen kotitalousjätteen mukana (2006/66/EY). Toimita laite viralliseen keräyspisteeseen tai Philipsin valtuuttamaan huoltoliikkeeseen, jossa ammattilaiset irrottavat akun.
- Noudata oman maasi sähkö- ja elektroniikkalaitteiden sekä akkujen ja paristojen kierrätystä ja hävittämistä koskevia sääntöjä. Asianmukainen hävittäminen auttaa ehkäisemään ympäristölle ja ihmisille koituvia haittavaikutuksia.

## Akun irrottaminen

**Poista akku vain tuotetta hävitettäessä. Varmista ennen akun irrottamista, että tuote on irrotettu pistorasiasta ja että akku on täysin tyhjä.**

**Huolehdi tarvittavista turvatoimista, kun käsittelet tuotteen avaamiseen tarvittavia työkaluja ja hävität akun.**



- 1 Varmista ennen puhdistamista, että laite on irrotettu pistorasiasta.
- 2 Irrota lisäosa.
- 3 Irrota laitteen virtapainike tasapäisellä ruuvitaltalla.
- 4 Irrota laitteen etupaneeli tasapäisellä ruuvitaltalla.
- 5 Irrota laitteen sisärunko vääntämällä tasapäisellä ruuvitaltalla kuvan mukaisesti. Vedä yläkantta ylöspäin.



- 6 Irrota laitteen sisärunko suojaputkesta.
- 7 Irrota virtaliitäntä.

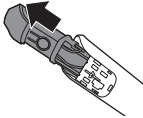

- 8 Irrota kannen kiinnityskoukut ja nosta se pois ladattavan akun päältä.
- 9 Irrota akku laitteesta katkaisemalla johdot.

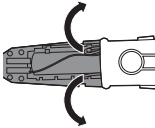

## Takuu ja tuki

Jos haluat tukea tai lisätietoja, käy Philipsin verkkosivuilla osoitteessa **[www.philips.com/support](http://www.philips.com/support)** tai lue kansainvälinen takuulehtinen.

## Takuun rajoitukset

Kansainvälinen takuu ei koske teriä, koska ne kuluvat käytössä.



## Inledning

Grattis till ditt inköp och välkommen till Philips! Få ut mesta möjliga av den support Philips erbjuder genom att registrera din produkt på [www.philips.com/welcome](http://www.philips.com/welcome).

## Allmän beskrivning (bild 1)

- 1 Trimmer i full storlek
- 2 Tillbehörskontakt
- 3 Handtag
- 4 På/av-knapp
- 5 Detaljtrimmer
- 6 Rakapparat med detaljskärbblad
- 7 Roterande nästrimmer
- 8 Ögonbryns- och tillbehörskam
- 9 Skägg- och stubbkam (1–18 mm)
- 10 Kroppskam (3–12 mm)
- 11 Skäggkam (1–12 mm)
- 12 Hårkam (3–20 mm)
- 13 Nätadapter
- 14 Liten kontakt
- 15 Kam
- 16 Rengöringsborste
- 17 Fodral

Olika tillbehör kan medfölja olika modeller. Information om vilka tillbehör som medföljer apparaten finns på produktkartongen.

## Viktig säkerhetsinformation

Läs den här viktiga informationen noggrant innan du använder apparaten och dess tillbehör. Spara det här häftet för framtida bruk. Olika tillbehör kan medfölja olika modeller.

## Fara



- Blöt inte ned strömförsörjningsenheten.

## Varning

- Använd endast den löstagbara nätadapter (A00390) som medföljer apparaten för att ladda batteriet.
- Nätadaptern innehåller en transformator. Modifiera inte strömförsörjningsenheten med någon annan typ av kontakt, eftersom det kan medföra risker.
- Den här apparaten kan användas av barn från 8 år och uppåt och av personer med olika funktionshinder, eller som inte har kunskap om hur apparaten används, så länge de övervakas och får anvisningar om säker användning och förstår vilka risker som föreligger. Barn ska inte leka med apparaten. Rengöring och underhåll ska inte utföras av barn utan övervakning.
- Dra alltid ur nätsladden innan du rengör apparaten under rinnande vatten.

- Kontrollera alltid apparaten innan du använder den. Använd inte apparaten om den är skadad eftersom det kan medföra risk för personskador. Skadade delar ska alltid bytas ut mot originaldelar.
- Öppna inte apparaten för att byta ut det laddningsbara batteriet.

### Varning!



- Sänk aldrig ned laddningsstället i vatten och spola inte av det under kranen.
- Sänk aldrig ned apparaten i vatten. Använd inte apparaten i badkaret eller duschen.
- Använd aldrig vatten som är varmare än 60 °C när du sköljer apparaten.
- Använd endast apparaten för de ändamål som framgår av användarhandboken.
- Av hygieniska skäl bör apparaten endast användas av en person.

- Använd inte strömförsörjningsenheten i eller i närheten av vägguttag där det finns en elektrisk luftrenare eftersom detta kan ge upphov till permanenta skador på strömförsörjningsenheten.
- Använd aldrig tryckluft, skursvampar, slipande rengöringsmedel eller vätskor som bensin eller aceton för att rengöra enheten.

### Elektromagnetiska fält (EMF)

Den här Philips-apparaten uppfyller alla tillämpliga standarder och regler gällande exponering av elektromagnetiska fält.

### Allmänt



- Den här apparaten kan rengöras på ett säkert sätt under kranen.
- Nätadaptern är avsedd för nätspänningar på 100–240 volt.
- Strömförsörjningsenheten omvandlar 100–240 volt till en säker låg spänning på under 24 volt.
- Max. ljudnivå: Lc = 69 dB (A)

### Laddning

Ladda apparaten före första användningen och när batteriet är nästan tomt.

Laddningen tar ca 10 timmar.

En fulladdad apparat kan användas i upp till 60 minuter (QG3352, QG3347, QG3344, QG3342, QG3340, QG3339, QG3337, QG3335, QG3332, QG3330, QG3329, QG3327, QG3322, QG3320) eller 45 minuter (QG3338, QG3334, QG3321, QG3341, QG410).

## Ladda apparaten med nätadaptern

Obs! Den här apparaten kan endast användas utan sladd.

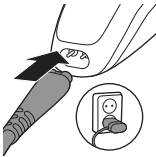

- 1 Kontrollera att apparaten är avstängd.
- 2 Sätt i den lilla kontakten i apparaten och anslut nätadaptern till vägguttaget.
- 3 När laddningen är klar drar du ur nätadaptern ur eluttaget och drar ur den lilla kontakten ur apparaten.

## Använda apparaten

Olika tillbehör kan medfölja olika modeller. Information om vilka tillbehör som medföljer apparaten finns på produktkartongen.

**Kontrollera alltid apparaten och tillbehören före användning. Använd inte apparaten eller något tillbehör om den är trasig, eftersom du då kan skada dig. Skadade delar ska alltid bytas ut mot originaldelar.**

### Trimningstips

- Var försiktig när du trimmar för första gången. Rör inte apparaten för snabbt. Rörelserna ska vara mjuka och jämna.
- Du kan behöva prova olika trimningslägen (dvs. uppåt, nedåt eller tvärs över) eftersom inte alla hårstrån växer i samma riktning. Du kan behöva öva för att få bästa resultat.

- Gör alltid mjuka och försiktiga rörelser och se till att kammens yta hela tiden har kontakt med huden.

Obs! Den här apparaten kan endast användas utan sladd.

## Sätta på och stänga av apparaten

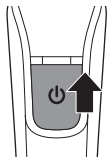

- 1 Slå på apparaten genom att dra på/av-knappen uppåt.
- 2 Stäng av apparaten genom att dra på/av-knappen nedåt.

## Ta av och sätta på kammar

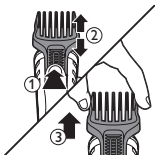

- 1 Ta bort en kam från en trimsax genom att trycka på längdinställningsväljaren, ta tag i sidorna och dra den uppåt och bort från trimsaxen.

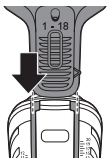

- 2 Om du vill sätta fast någon typ av kam på en trimsax för du in den i spåren på båda sidor av handtaget.

## Ta bort och sätta fast trimsaxar



- 1 Ta bort en trimsax genom att vrida den moturs och dra av den uppåt från handtaget.





- 2 Sätt fast en trimsax genom att sätta den på handtaget och vrida medurs.

## Precisionstillbehör för användning på ansikte

- Gör välkontrollerade rörelser mot hårets växtriktning och rör apparaten över den del som behöver trimmas.

### Nästrimning

Du kan använda trimmertillbehöret till att klippa näs- och öronhåret.

- Se till att dina näsborrar är rena. Se till att de yttre hörselgångarna är rena och fria från vax.
- För inte in toppen mer än 0,5 cm och ha kontroll över rörelsen.

### Roterande nästrimmer

Trimma näshår:



- 1 Ta bort oönskat hår genom att försiktigt föra spetsen in och ut i näsan samtidigt som du vrider på den.
- 2 Stäng av och rengör apparaten efter varje användningstillfälle (se 'Rengöring och underhåll').

Trimma öronhår:



- 1 Flytta långsamt spetsen runt örats kant för att ta bort hår som sticker ut utanför örat.
- 2 Ta bort oönskat hår genom att försiktigt föra spetsen in och ut i ytterörat.
- 3 Stäng av och rengör apparaten efter varje användningstillfälle (se 'Rengöring och underhåll').

## Detaljtrimmer



Du kan använda detaljtrimmern utan kam till att forma fina linjer och konturer runt din ansiktsbehåring, nära huden (med en längd på 0,5 mm).

- 1 Håll detaljtrimmern vinkelrätt mot huden och för den uppåt och nedåt samtidigt som du trycker försiktigt.
- 2 Stäng av och rengör apparaten efter varje användningstillfälle (se 'Rengöring och underhåll').

## Ögonbryns- och tillbehörskam



Du kan använda detaljtrimmern (21 mm) med tillbehörskammen om du vill snygga till ögonbrynen eller trimma polisongerna.



- 1 Skjut tillbehörskammen på detaljtrimmern.
- 2 Kamma ögonbrynen i hårets växtriktning.
- 3 För kammen över ögonbrynet från den yttre kanten mot näsroten (mot hårets växtriktning).
- 4 Stäng av och rengör apparaten efter varje användningstillfälle (se 'Rengöring och underhåll').

## Rakapparat med detaljskärblad



Du kan använda detaljskärbladet för att på ett exakt sätt raka bort oönskat hår på kinder och haka.

- 1 Tryck detaljskärbladet försiktigt mot huden och raka längs de konturklippta kanterna för att ta bort eventuella hår.

- 2 Stäng av och rengör apparaten efter varje användningstillfälle (se 'Rengöring och underhåll').

## Tillbehör för användning på skägg

- Vi rekommenderar att du börjar med den högsta inställningen så att du kan bekanta dig med apparaten.
- Gör välkontrollerade rörelser mot hårets växtriktning och rör apparaten över den del som behöver trimmas.

### Trimmer i full storlek



Du kan använda trimmern i full storlek utan kam för att trimma håret tätt intill huden eller för att skapa skarpa linjer runt skägg, nacke och polisonger (till en längd på 0,5 mm).

- 1 När du vill trimma hår nära huden ska du placera den platta sidan av trimhuvudet mot huden och sedan föra det i önskad riktning.
- 2 Vid konturklippning ska du hålla trimhuvudet vinkelrätt mot huden och föra trimhuvudet uppåt eller nedåt och trycka försiktigt.
- 3 Stäng av och rengör apparaten efter varje användningstillfälle (se 'Rengöring och underhåll').

### Skägg- och stubbkam (1–18 mm)



Du kan använda skägg- och stubbtillbehöret på trimmern i full storlek när du vill få en jämn trimning av skägg, stubb och mustasch. Du kan välja en inställning mellan 1 och 18 mm i steg om 1 mm.

- 1 Sätt fast skägg- och stubbkammen på apparaten.

- 2 Tryck på längdväljaren och skjut den sedan uppåt eller nedåt för att välja den önskade inställningen för hårlängd.
- 3 Trimma på bästa sätt genom att föra trimmern mot hårets växtriktning. Se till att kammens yta alltid kommer i kontakt med huden.
- 4 Stäng av och rengör apparaten efter varje användningstillfälle (se 'Rengöring och underhåll').

### Skäggekam (1–12 mm)



Du kan använda skäggtillbehöret på trimmern i full storlek när du vill få en jämn trimning av skägg och mustasch. Du kan välja en inställning mellan 1 och 12 mm i steg om 1 mm.

- 1 Sätt fast skägg- och stubbkammen på apparaten.
- 2 Välj önskad hårlängdsinställning.
- 3 Trimma på bästa sätt genom att föra trimmern mot hårets växtriktning.

Obs! Se till att kammens yta alltid kommer i kontakt med huden.

- 4 Stäng av och rengör apparaten efter varje användningstillfälle (se 'Rengöring och underhåll').

### Tillbehör för användning på huvud



Klippa hår med kammen:

- 1 Kamma igenom håret i växtriktningen.
- 2 För trimmern sakta mot hårets växtriktning. Tryck lätt.
- 3 Eftersom håret växer i olika riktningar måste du även föra apparaten i olika riktningar (uppåt, nedåt eller tvärsöver).

- Se till att den platta delen av kammen alltid har full kontakt med huvudet så att du får ett jämnt resultat.
- När du trimmar första gången ska du börja med den högsta inställningen (20 mm) så att du kan bekanta dig med apparaten.

Klippa hår utan kammen:

**Var försiktig när du trimmar utan kam eftersom klippenheten tar bort allt hår den kommer i kontakt med.**

- 1 Innan du formar hårkonturen runt öronen, med en kamtillsats, kammar du ned hårtopparna över öronen.
- 2 Vinkla apparaten så att endast ena kanten av trimmern kommer åt håret.
- 3 Klipp endast hårtopparna. Hårkonturen ska vara nära örat.
- 4 Forma konturen i nacken och polisongerna genom att vända hårklipparen och dra med nedåtgående rörelser.
- 5 Arbeta långsamt och mjukt. Följ den naturliga hårlinjen.

### Trimmer i full storlek



Du kan använda trimmern i full storlek utan kam för att klippa håret mycket tätt intill huden (till en längd på 0,5 mm) eller för att skapa konturer runt öron eller nacke.

Stäng av och rengör apparaten efter varje användningstillfälle (se 'Rengöring och underhåll').

## Hårkam (3–20 mm)



Du kan använda hårkammen fäst på trimmern i full storlek för att få en jämn hårklippning. Använd en inställning mellan 3 och 20 mm i steg om 1 mm.

Stäng av och rengör apparaten efter varje användningstillfälle (se 'Rengöring och underhåll').

## Tillbehör för användning på kropp

Trimning av kroppen med kammen

- Vi rekommenderar att du trimmar kroppsbe håring i torrt tillstånd eftersom blött hår tenderar att fastna på kroppen.
- Ta god tid på dig när du börjar trimma känsliga områden. Du måste lära dig att använda apparaten. Huden behöver lite tid för att vänja sig vid processen.
- När du trimmar känsliga områden rekommenderar vi att du inte använder trimmern utan trimkammen.
- Om det har samlats för mycket hår på apparaten blåser du bort hårstråna före användning för att få bästa trimningsresultat.

## Trimning av kroppen (3–12 mm)



Du kan använda kroppskammen fäst på trimmern i full storlek för att trimma hår i nacken. Du kan välja en inställning mellan 3 och 12 mm i steg om 1 mm.

Stäng av och rengör apparaten efter varje användningstillfälle (se 'Rengöring och underhåll').

## Rengöring och underhåll

**Regelbunden rengöring ger det bästa trimningsresultatet.**

**Rengör aldrig och ta inte bort eller byt ut skärhuvudet eller klippenheten medan apparaten är påslagen.**

**Kontrollera alltid att vattnet inte är så varmt att du skällar dina händer.**

**Torka inte klippenheter eller skärblad med handdukar eller trasor, eftersom detta kan skada dem.**

**Använd aldrig tryckluft, skursvampar, slipande rengöringsmedel eller vätskor som bensin eller aceton för att rengöra apparaten.**

## Rengöring och förvaring

**Använd aldrig skursvampar, slipande rengöringsmedel eller vätskor såsom bensin eller aceton för att rengöra apparaten.**

**Stäng alltid av apparaten och dra ur nätsladden före rengöring.**

**Torka aldrig av trimmerns tänder med en handduk eller papper, eftersom det kan skada trimmerns tänder.**

- 1 Ta bort eventuella kammar eller tillbehör från apparaten.
- 2 Blås och/eller skaka ut hår som har fastnat i tillbehören och/eller kammarna.

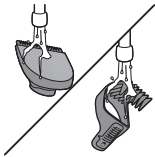
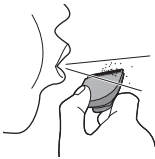

- 3 Skölj tillbehören, kammarna och apparaten med ljummet vatten efter varje användning.
- 4 Skaka noggrant av överflödigt vatten och låt alla delar torka helt.
- 5 Förhindra skador genom att förvara trimmern och tillbehören i förvaringsfodralet.

## Rengöra skärbladen

Skärbladet är mycket känsligt. Hantera det försiktigt. Byt ut skärbladet om det är skadat.

### Rakapparat med detaljskärblad



- 1 Dra bort den övre delen av rakapparaten med detaljskärblad från den nedre delen.



- 2 Blås och/eller skaka ut hår som kan ha fastnat inuti rakapparaten med detaljskärblad.

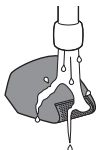

- 3 Skölj den översta delen av rakapparaten med detaljskärblad i ljummet vatten.
- 4 Skaka försiktigt av överflödigt vatten och låt torka helt.

## Beställa tillbehör

Du kan köpa tillbehör och reservdelar på **[www.shop.philips.com/service](http://www.shop.philips.com/service)** och hos din lokala Philips-återförsäljare. Du kan även kontakta Philips kundtjänst i ditt land (kontaktuppgifter hittar du i garantibroschyren).



## Återvinning



- Den här symbolen betyder att produkten inte ska slängas bland hushållssoporna (2012/19/EU).



- Den här symbolen betyder att produkten innehåller inbyggda laddningsbara batterier och därför inte får kasseras i vanliga hushållssopor (enligt EG-direktivet 2006/66/EG). Lämna produkten till en lokal återvinningsstation eller till ett Philips-servicecenter så att det laddningsbara batteriet tas om hand på korrekt sätt.
- Följ ditt lands regler för återvinning av elektriska och elektroniska produkter samt uppladdningsbara batterier. En korrekt hantering bidrar till att förhindra negativ påverkan på miljö och hälsa.

## Ta ur det laddningsbara batteriet

**Ta endast ur det laddningsbara batteriet när du kasserar produkten. Se till att produkten inte är ansluten till eluttaget och att batteriet är helt tomt innan du tar ur batteriet.**

**Vidta nödvändiga säkerhetsåtgärder när du använder verktyg för att öppna produkten och när du kasserar det laddningsbara batteriet.**

- 1 Se till att apparaten är bortkopplad från elnätet.
- 2 Ta loss tillbehöret.
- 3 Ta bort på/av-knappen på apparaten med en platt skruvmejsel.



- 4 Ta bort frontpanelen från apparaten med en platt skruvmejsel.
- 5 När du ska ta ut innerdelen för du in och trycker på en plattskruvmejsel i vinkel i den angivna öppningen. Dra det övre locket uppåt.

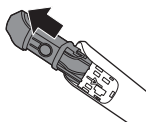

- 6 Separera innerdelen och röret.
- 7 Ta bort på/av-kontakten.

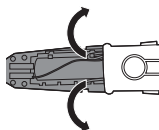

- 8 Lossa och ta bort resten av höljet så att du kommer åt det laddningsbara batteriet.
- 9 Kapa trådarna för att separera det laddningsbara batteriet från apparaten.

## Garanti och support

Om du behöver information eller support kan du besöka [www.philips.com/support](http://www.philips.com/support) eller läsa den internationella garantibroschüren.

## Garantibegränsningar

Klippenheterna omfattas inte av de internationella garantivillkoren eftersom de utsätts för slitage.

## Giriş

Ürünümüzü satın aldığınız için teşekkür ederiz; Philips'e hoş geldiniz! Philips'in sunduğu destekten tam olarak yararlanmak için ürününüzü [www.philips.com/welcome](http://www.philips.com/welcome) adresinden kaydedtin.

## Genel açıklama (Şek. 1)

- 1 Tam boyutlu düzeltici
- 2 Aparat konektörü
- 3 Tutma yeri
- 4 Açma/kapama sürgüsü
- 5 Detay düzelticisi
- 6 Detay folyolu tıraş makinesi
- 7 Döner burun makası
- 8 Kaş ve detay tarağı
- 9 Sakal ve kirlı sakal tarağı (1-18 mm)
- 10 Vücut tüyü tarağı (3-12 mm)
- 11 Sakal tarağı (1-12 mm)
- 12 Saç tarağı (3-20 mm)
- 13 Besleme ünitesi
- 14 Küçük fiş
- 15 Tarak
- 16 Temizleme fırçası
- 17 Kılıf

Cihazla birlikte verilen aksesuarlar ürünlere göre farklılık gösterebilir. Kutuda, cihazınız ile birlikte gönderilen aksesuarlar gösterilmektedir.

## Önemli güvenlik bilgileri

Cihazı ve aksesuarlarını kullanmadan önce bu önemli bilgileri dikkatlice okuyun ve gelecekte başvurmak üzere saklayın. Cihazla birlikte verilen aksesuarlar ürünlere göre farklılık gösterebilir.

## Tehlike



- Güç kaynağı ünitesini kuru tutun.

## Uyarı

- Pili şarj etmek için yalnızca cihaz ile birlikte verilen ayrılabılır besleme ünitesini (A00390) kullanın.
- Besleme ünitesi içinde bir transformatör bulunur. Besleme ünitesini kesip başka bir fişle değiştirmeyin, aksi takdirde cihazı kullanmak tehlikeli hale gelir.
- Bu cihazın 8 yaşın üzerindeki çocuklar ve fiziksel, motor ya da zihinsel becerileri gelişmemiş veya bilgisi ve tecrübesi olmayan kişiler tarafından kullanımı sadece bu kişilerin nezaretinden sorumlu kişilerin bulunması veya cihazın güvenli kullanım talimatlarının bu kişilere sağlanması ve olası tehlikelerin anlatılması durumunda mümkündür. Çocuklar cihazla oynamamalıdır. Temizlik ve kullanıcı bakımı gözetim olmadan çocuklar tarafından yapılmamalıdır.

- Cihazı musluk altında yıkamadan önce mutlaka prizden çekin.
- Cihazı kullanmadan önce her zaman kontrol edin. Yaralanmaya yol açabileceği için, hasarlı veya bozuksa cihazı kullanmayın. Zarar görmüş bir parçayı mutlaka orijinal yedek parçalarla değiştirin.
- Şarj edilebilir pili yenisiyle değiştirmek amacıyla cihazı açmayın.

### Dikkat



- Şarj ünitesini kesinlikle suya batırmayın ve musluk altında yıkamayın.
- Cihazı kesinlikle suya batırmayın. Cihazı banyoda veya duşta kullanmayın.
- Cihazı yıkamak için hiçbir zaman 60°C'den sıcak su kullanmayın.
- Bu cihazı yalnızca kullanım amacına uygun olarak, kullanım kılavuzunda gösterildiği gibi kullanın.

- Hijyenik nedenlerden dolayı cihaz sadece bir kişi tarafından kullanılmalıdır.
- Besleme ünitesini, üniteyi telafisi mümkün olmayan hasarlardan korumak için elektrikli oda spreyi içeren duvar soketlerinde ya da bunların yakınında kullanmayın.
- Cihazı temizlemek için kesinlikle basınçlı hava, ovalama bezleri, benzin veya aseton gibi aşındırıcı temizlik ürünleri ya da zarar verici sıvılar kullanmayın.

### Elektromanyetik alanlar (EMF)

Bu Philips cihaz, elektromanyetik alanlara maruz kalmaya ilişkin geçerli tüm standartlara ve düzenlemelere uygundur.

### Genel



- Bu cihazı musluk altındagüvenli bir şekilde temizleyebilirsiniz.
- Besleme ünitesi 100 ile 240 volt arasındaki şebeke gerilimlerine uygundur.
- Besleme ünitesi 100-240 voltu 24 volttan daha düşük bir güvenli düşük gerilim değerine çevirir.

### Şarj etme

Cihazı ilk kez kullanmadan önce ve pil bitmek üzereyken şarj edin.

Şarj olma süresi yaklaşık 10 saattir.

Tam olarak şarj edilmiş bir cihaz, 60 dakikaya (QG3352, QG3347, QG3344, QG3342, QG3340, QG3339, QG3337, QG3335, QG3332, QG3330, QG3329, QG3327, QG3322, QG3320) veya 45 dakikaya (QG3338, QG3334, QG3321, QG3341, QG410) kadar çalışabilir.

## Besleme ünitesiyle şarj etme

**Not:** Bu cihaz sadece kablosuz olarak kullanılabilir.

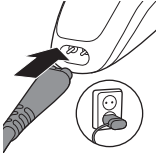

- 1 Cihazın kapalı olduğundan emin olun.
- 2 Besleme birimini prize ve küçük fişi de cihaza takın.
- 3 Şarj ettikten sonra besleme ünitesini prizden çıkarın ve küçük fişi cihazdan çekin.

## Cihazın kullanımı

Cihazla birlikte verilen aksesuarlar ürünlere göre farklılık gösterebilir. Kutuda, cihazınız ile birlikte gönderilen aksesuarlar gösterilmektedir.

**Cihazı ve tüm aksesuarları kullanmadan önce her zaman kontrol edin. Yaralanmalara sebep olabileceğinden cihazı veya hiçbir aksesuarı hasarlıysa kullanmayın. Hasar görmüş bir parçayı mutlaka orijinaliyle değiştirin.**

## Düzeltilme ipuçları

- İlk kez düzeltme yaparken dikkatli olun. Cihazı çok hızlı hareket ettirmeyin. Yavaş ve nazik hareketler yapın.
- Tüm tüyler aynı yönde uzamadığından farklı yönlerde (yukarı, aşağı veya çapraz) düzeltme yapmayı deneyebilirsiniz. En iyi sonuca ulaşmak için alıştırmaya yapmalısınız.

- Her zaman yavaş ve nazik hareketler yapın ve düzeltme tarağının yüzeyinin cildinizle sürekli temas ettiğiinden emin olun.

**Not:** Bu cihaz sadece kablosuz olarak kullanılabilir.

### Cihazın açılması ve kapatılması

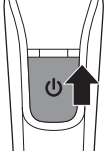

- 1 Cihazı çalıştırmak için açma/kapama düğmesini yukarı konuma getirin.
- 2 Cihazı kapatmak için açma/kapama düğmesini aşağı konuma getirin.

### Tarакların çıkarılıp takılması

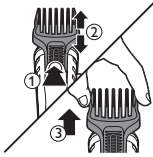

- 1 Bir tarağı kesme aparatından çıkarmak için, yan kısımlardan tutun ve kesme aparatından yukarıya doğru çekip çıkarın.

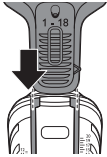

- 2 Kesme aparatına herhangi bir tür tarağı takmak için, tarağı sapın iki yanındaki rehber oluklarına kaydırın.

### Kesme aparatlarının takılıp çıkarılması



- 1 Kesme aparatını ayırmak için, saat yönünün tersine çevirin ve yukarı çekerek tutma yerinden çıkarın.



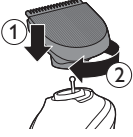

- 2 Kesme aparatını takmak için, sapın üzerine yerleştirin ve saat yönüne çevirin.

## Yüzde kullanılan aparatlar

- Kıl uzama yönünün tersi yönde kontrollü hareketler yapın ve düzeltme gereken yerlerin üzerinde hareket ettirin.

### Burun düzeltme

Burun ve kulak kıllarınızı düzeltmek için burun makası aparatını kullanabilirsiniz.

- Burun deliklerinizin temiz olduğundan emin olun. Kulaklarınızın dış kısımlarının temiz olduğundan emin olun.
- Ucu burun içine 0,5 cm'den daha fazla sokmayın ve kontrollü hareketler yapın.

### Döner burun makası

Burun kıllarını düzeltme:



- 1 Düzeltme ucunu burnunuzun içine dikkatle sokup hafifçe çevirerek istenmeyen tüyleri temizleyin.
- 2 Her kullanımdan (bkz. 'Temizlik ve bakım') sonra cihazı kapatın ve temizleyin.

Kulak kıllarını düzeltme:



- 1 Kulak kenarlarında çıkan kılları almak için, ucu kulağınızın kenarı boyunca yavaşça gezdirin.
- 2 Düzeltme ucunu dış kulak kanalı içine dikkatle sokup çıkararak istenmeyen tüyleri temizleyin.
- 3 Her kullanımdan (bkz. 'Temizlik ve bakım') sonra cihazı kapatın ve temizleyin.

## Detay düzelticisi



Detay düzelticisini yüz stilinizin çevresinde, cilde yakın ince çizgiler ve hatlar oluşturmak için tarak olmadan kullanabilirsiniz (0,5 mm uzunluğa kadar).

- 1 Detay Düzelticisini cilde dik tutun ve hafif bir basınç uygulayarak yukarı veya aşağı doğru hareket ettirin.
- 2 Her kullanımdan (bkz. 'Temizlik ve bakım') sonra cihazı kapatın ve temizleyin.

## Kaş ve detay tarağı



Kaşlarınızı toparlamak veya favorilerinizi düzeltmek için, 21 mm'lik detay düzelticisini detay tarağı takarak kullanabilirsiniz.



- 1 Detay tarağını detay düzelticisinin üzerine kaydırarak takın.
- 2 Kaşlarınızı kılların uzadığı yöne doğru tarayın.
- 3 Tarağı, kaşın dış ucundan buruna doğru kaş üzerinde hareket ettirin (uzama yönünün tersine doğru).
- 4 Her kullanımdan (bkz. 'Temizlik ve bakım') sonra cihazı kapatın ve temizleyin.

## Detay folyolu tıraş makinesi



Yanaklarınızdaki ve çenenizdeki istenmeyen kılları hassas bir şekilde tıraş etmek için detay folyolu tıraş makinesini kullanabilirsiniz.

- 1 Detay folyolu tıraş makinesini hafifçe cilde bastırın ve tüm kılları almak için düzeltilen alanlar boyunca tıraş edin.
- 2 Her kullanımdan (bkz. 'Temizlik ve bakım') sonra cihazı kapatın ve temizleyin.

## Sakalda kullanılan aparatlar

- Cihaza alışmak için en yüksek ayarla başlamanızı tavsiye ederiz.
- Kıl uzama yönünün tersi yönde kontrollü hareketler yapın ve düzeltme gereken yerlerin üzerinde hareket ettirin.

### Tam boyutlu düzeltici



Sakalınızı çok kısa (0,5 mm uzunlukta) kesmek ya da sakala, enseye veya favorilere çizgi çekmek için tam boyutlu düzelticiyi taraksız kullanabilirsiniz.

- 1 Kılın cilde yakın kesmek için, düzeltme başlığının düz tarafını cildinize yerleştirin ve istenen yönde hareketler yapın.
- 2 Hatları belirlemek için, düzeltme başlığını cilde dik tutun ve düzeltme başlığını hafif bir basınç uygulayarak yukarı veya aşağı hareket ettirin.
- 3 Her kullanımdan (bkz. 'Temizlik ve bakım') sonra cihazı kapatın ve temizleyin.

### Sakal ve kirlı sakal tarağı (1-18 mm)



Sakalınızı, kirlı sakalınızı ve bıyığınızı düzgün şekilde düzeltmek için, sakal ve kirlı sakal tarağını tam boyutlu düzelticiye takarak kullanabilirsiniz. 1 mm'lik adımlarla 1 ile 18 mm arasında herhangi bir uzunluk belirleyebilirsiniz.

- 1 Sakal ve kirlı sakal tarağını cihaza takın.
- 2 Uzunluk seçiciye basın ve istediğiniz sakal uzunluk ayarını seçmek için yukarı veya aşağı kaydırın.
- 3 En etkili düzeltme için, cihazı sakal uzama yönünün tersine hareket ettirin. Tarak yüzeyinin cilde her zaman tam temas ettiğinden emin olun.
- 4 Her kullanımdan (bkz. 'Temizlik ve bakım') sonra cihazı kapatın ve temizleyin.

## Sakal tarağı (1-12 mm)



Sakalınızı ve bıyığınızı düzgün şekilde düzeltmek için, sakal tarağını tam boyutlu düzelticiye takarak kullanabilirsiniz. 1 mm'lik adımlarla 1 ile 12 mm arasında herhangi bir ayar seçebilirsiniz.

- 1 Sakal ve kirlı sakal tarağını cihaza takın.
- 2 İstlenen kıl uzunluk ayarını seçin.
- 3 En etkili düzeltme için, cihazı kıl uzama yönünün tersine hareket ettirin.

**Not:** Tarak yüzeyinin cildinizle her zaman tam temas ettiğinden emin olun.

- 4 Her kullanımdan (bkz. 'Temizlik ve bakım') sonra cihazı kapatın ve temizleyin.

## Saçta kullanılan aparatlar



Tarakla saç kesimi:

- 1 Saçı uzama yönünde tarayın.
- 2 Düzelticiyi yavaşça saç uzama yönünün tersine hareket ettirin. Hafifçe bastırın.
- 3 Kıllar farklı doğrultularda uzadığından, cihazı farklı yönlerde hareket ettirmeniz gerekmektedir (yukarı, aşağı veya çapraz).
  - Dengeli bir kesim elde etmek için tarağın düz kısmınının kafa derisiyle tam olarak temas ettiğinden daima emin olun.
  - İlk kez düzeltme işlemi yapıyorsanız cihaza alışmak için en yüksek ayardan (20 mm) başlayın.

Taraksız saç kesimi:

**Kesme ünitesi temas ettiğı tüm saçları kestigi için taraksız düzeltme sırasında dikkatli olun.**

- 1 Herhangi bir tarak aparatı olmadan kulakların etrafındaki saç çizgisini düzeltmeye başlamadan önce, kulakların üzerindeki saç uçlarını tarayın
- 2 Cihazı, düzelticinin yalnızca bir kenarı saçlara temas edecek şekilde eğin.
- 3 Sadece saç uçlarını kesin. Saç çizgisi kulağa yakın olmalıdır.
- 4 Enseye ve favorilere şekil vermek için, saç kesme cihazını çevirin ve aşağıya doğru darbeler uygulayın.
- 5 Saç kesme cihazını saçlarda yavaş ve yumuşak bir şekilde hareket ettirin. Doğal saç çizgisini izleyin.

### Tam boyutlu düzeltici



Sakalınızı çok kısa (0,5 mm uzunlukta) kesmek ya da sakala, kulak veya boyun çevresine çizgi çekmek için tam boyutlu düzelticiyi taraksız kullanabilirsiniz.

Her kullanımdan (bkz. 'Temizlik ve bakım') sonra cihazı kapatın ve temizleyin.

### Saç tarağı (3-20 mm)



Düzgün saç kesimi için saç tarağını tam boyutlu düzelticiye takarak kullanabilirsiniz. 3 ile 20 mm arasında, 1 mm aralıkla herhangi bir ayarı seçebilirsiniz.

Her kullanımdan (bkz. 'Temizlik ve bakım') sonra cihazı kapatın ve temizleyin.

### Vücutta kullanılan aparatlar

Taraka vücut tüylerini düzeltme

- Islak tüyler vücuda yapıştığından vücut tüylerinizi kuruyken düzeltmenizi öneririz.

- Hassas bölgeleri ilk defa düzeltirken acele etmeyin. Cihazı kullanmaya alışmanız gerekir. Cildinizin bu işleme alışması da biraz zaman alır.
- Hassas bölgelerdeki tüyleri düzeltirken, düzeltme tarağı olmadan düzelticiyi kullanmamanızı tavsiye ediyoruz.
- En iyi düzeltme sonuçları için, cihazda çok fazla kıl biriktiğinde kullanmadan önce üfleyin.

### Vücut tüyü düzeltme (3-12 mm)



Boyun çizgisi altında kalan tüyleri düzeltmek için, vücut tüyü tarağını tam boyutlu düzelticiye takarak kullanabilirsiniz. 1 mm'lik adımlarla 3 ile 12 mm arasında herhangi bir ayarı seçebilirsiniz.

Her kullanımdan (bkz. 'Temizlik ve bakım') sonra cihazı kapatın ve temizleyin.

### Temizlik ve bakım

**Düzenli olarak temizlemek daha iyi tıraş sonuçları sağlar.**

**Cihaz açıkken tıraş veya kesme ünitesini asla temizlemeyin, çıkarmayın veya değiştirmeyin.**

**Ellerinizin yanmasını önlemek için daima suyun çok sıcak olup olmadığını kontrol edin.**

**Kesme ünitelerini veya tıraş folyolarını asla havlu veya kağıt peçete ile kurulamayın, hasar görmelerine yol açabilir.**

**Cihazı temizlemek için kesinlikle basınçlı hava, ovalama bezleri, benzol veya aseton gibi aşındırıcı temizlik ürünleri ya da zarar verici sıvılar kullanmayın.**

### Cihazın temizliği ve saklanması

**Cihazı temizlemek için bulaşık süngeri, aşındırıcı temizlik malzemeleri veya benzol ya da aseton gibi zarar verebilecek sıvılar kullanmayın.**

**Temizlemeden önce cihazı her zaman kapatın ve fişten çekin.**

**Düzeltilici dişleri hasar görebileceğinden, düzeltici dişlerini kesinlikle havlu veya kağıt mendil ile kurulamayın.**

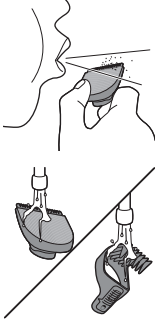

- 1 Cihaz üzerindeki tüm tarak ve aparatları çıkartın.
- 2 Aparatlar ve/veya taraklarda biriken kılın üfleyin ve/veya sallayarak temizleyin.
- 3 Aparatları, tarakları ve cihazı her kullanımdan sonra ılık suyla temizleyin.
- 4 Fazla suyu dikkatlice sallayarak gidirin ve tüm parçaların tamamen havayla kurumasını bekleyin.
- 5 Cihazı ve aparatlarını hasar görmemeleri için saklama kılıfında muhafaza edin.

## Tıraş folyolarının temizlenmesi

Tıraş folyosu çok hassastır. Dikkatli kullanın. Hasarıysa tıraş folyosunu değiştirin.

### Detay folyolu tıraş makinesi

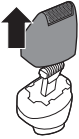

- 1 Detay-folyolu tıraş makinesinin üst kısmını alt kısmına çekip ayırın.



- 2 Detay-folyolu tıraş makinesinde kalan kılları üfleterek ve/veya sallayarak temizleyin.



- 3 Detay-folyolu tıraş makinesinin üst kısmını ılık suyun altında temizleyin.  
4 Kalan suyu dikkatlice silkeleyin ve tamamen kurumasını bekleyin.

## Aksesuarların sipariş edilmesi

Aksesuar veya yedek parça satın almak için [www.shop.philips.com/service](http://www.shop.philips.com/service) adresini ziyaret edin ya da Philips bayinize gidin. Ülkenizdeki Philips Müşteri Hizmetleri Merkezi ile de iletişim kurabilirsiniz (iletişim bilgileri için dünya çapında geçerli garanti belgesine göz atın).

## Geri dönüşüm



- Bu simge, bu ürünün normal evsel atıklarla birlikte atılmaması gerektiği anlamına gelir (2012/19/EU).



- Bu simge, bu üründe normal ev atıklarıyla birlikte atılmaması gereken yerleşik bir şarj edilebilir pil bulunduğu anlamına gelir (2006/66/EC). Şarj edilebilir pilin uzman bir kişi tarafından çıkarılması için, lütfen ürününüzü resmi bir toplama noktasına veya bir Philips servisine götürün.



- Elektrikli ve elektronik ürünlerin ve şarj edilebilir pillerin ayrı olarak toplanmasına ilişkin ülkenizde yürürlükte olan yönetmeliklere uyun. İmha işleminin doğru şekilde yapılması çevreyi ve insan sağlığını olumsuz etkileyecek sonuçların önlenmesine yardımcı olur.

## Şarj edilebilir pili çıkarma

**Şarj edilebilir pili yalnızca ürünü atarken çıkarın. Pili çıkarmadan önce ürünü prizden çıkardığınızdan ve pilin tamamen boş olduğundan emin olun.**

**Ürünü açmak için araçlar kullanırken ve şarj edilebilir pili çöpe atarken tüm gerekli güvenlik önlemlerini alın.**

- 1 Cihazın elektrik bağlantısını kestiğimize emin olun.
- 2 Aparatı çıkarın.
- 3 Cihazın açık/kapalı düğmesini düz bir tornavida kullanarak çıkarın.
- 4 Cihazın ön panelini düz bir tornavida ile çıkarın.
- 5 İç gövdeyi çıkarmak için belirtilen deliğe düz bir tornavida ile kaldırma gücü uygulayın. Üst kapağı yukarı doğru çekin.



- 6 İç gövdeyi ve tüpü ayırın.
- 7 Açık/kapalı temasını çıkarın.

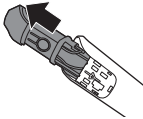

## 210 Türkçe

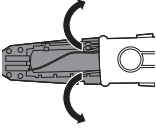

- 8 Şarj edilebilir pilleri görmek için kapağın geri kalanını çıkarm.
- 9 Şarj edilebilir pilleri cihazdan ayırmak için kabloları kesin.

## Garanti ve destek

Bilgi veya desteğe ihtiyaç duyarsanız, lütfen [www.philips.com/support](http://www.philips.com/support) adresini ziyaret edin veya uluslararası garanti kitapçığını okuyun.

## Garanti sınırlamaları

Kesme üniteleri, aşınan cihazlar olduğundan uluslararası garanti koşulları kapsamında değildir.

## Εισαγωγή

Συγχαρητήρια για την αγορά σας και καλώς ήρθατε στη Philips! Για να επωφεληθείτε πλήρως από την υποστήριξη που παρέχει η Philips, δηλώστε το προϊόν σας στη διεύθυνση [www.philips.com/welcome](http://www.philips.com/welcome).

## Γενική περιγραφή (Εικ.1)

- 1 Κόπτης πλήρους μεγέθους
- 2 Σύνδεσμος εξαρτημάτων
- 3 Λαβή
- 4 Διακόπτης ενεργοποίησης/απενεργοποίησης
- 5 Κόπτης λεπτομέρειας
- 6 Ξυριστική μηχανή με πλέγμα λεπτομέρειας
- 7 Περιστρεφόμενο σύστημα κόπτη τριχών μύτης
- 8 Χτένα φρυδιών και λεπτομέρειας
- 9 Χτένα γενιών και κοντών γενιών (1-18 mm)
- 10 Χτένα σώματος (3-12 mm)
- 11 Χτένα για γένια (1-12 mm)
- 12 Χτένα τριχών (3-20 mm)
- 13 Τροφοδοτικό
- 14 Μικρό βύσμα
- 15 Χτένα
- 16 Βουρτσάκι καθαρισμού
- 17 Θήκη

Τα παρελκόμενα που παρέχονται μπορεί να διαφέρουν για διαφορετικά προϊόντα. Η συσκευασία δείχνει τα εξαρτήματα που παρέχονται με τη συσκευή σας.

## Σημαντικές πληροφορίες για την ασφάλεια

Διαβάστε αυτές τις σημαντικές πληροφορίες προσεκτικά πριν χρησιμοποιήσετε τη συσκευή και τα παρελκόμενά της και φυλάξτε τις για μελλοντική αναφορά. Τα παρελκόμενα που παρέχονται μπορεί να διαφέρουν για διαφορετικά προϊόντα.

## Κίνδυνος



- Διατηρήστε το τροφοδοτικό στεγνό.

## Προειδοποίηση

- Για να φορτίσετε την μπαταρία, να χρησιμοποιείτε μόνο την αποσπώμενη μονάδα τροφοδοσίας(A00390) που παραδίδεται μαζί με τη συσκευή.
- Το τροφοδοτικό περιλαμβάνει ένα μετασχηματιστή. Μην αφαιρέσετε το τροφοδοτικό προκειμένου να το αντικαταστήσετε με άλλο βύσμα, καθώς μπορεί να προκληθεί κίνδυνος.

- Αυτή η συσκευή μπορεί να χρησιμοποιηθεί από παιδιά ηλικίας 8 ετών και άνω, καθώς και από άτομα με περιορισμένες σωματικές, αισθητήριες ή διανοητικές ικανότητες ή χωρίς εμπειρία και γνώση, με την προϋπόθεση ότι τη χρησιμοποιούν υπό επίβλεψη ή έχουν λάβει οδηγίες σχετικά με την ασφαλή της χρήση και ότι κατανοούν τους ενδεχόμενους κινδύνους. Τα παιδιά δεν πρέπει να παίζουν με τη συσκευή. Ο καθαρισμός και η συντήρηση από το χρήστη δεν θα πρέπει να πραγματοποιούνται από παιδιά που δεν εποπτεύονται.
- Αποσυνδέετε πάντα τη συσκευή από την πρίζα προτού την καθαρίσετε με νερό βρύσης.
- Να ελέγχετε πάντα τη συσκευή πριν τη χρησιμοποιήσετε. Μη χρησιμοποιείτε τη συσκευή, εάν έχει υποστεί φθορά, καθώς μπορεί να προκληθεί τραυματισμός. Να αντικαθιστάτε πάντα τα φθαρμένα εξαρτήματα με γνήσια.
- Μην ανοίγετε τη συσκευή για να αντικαταστήσετε την επαναφορτιζόμενη μπαταρία.

## Προσοχή



- Μη βυθίζετε ποτέ τη βάση δοχείου μέσα σε νερό και μην την ξεπλένετε στη βρύση.
- Μην βυθίζετε ποτέ τη συσκευή σε νερό. Μην χρησιμοποιείτε τη συσκευή στο μπάνιο ή στο ντους.
- Μην χρησιμοποιείτε ποτέ νερό σε θερμοκρασία υψηλότερη των 60°C για να ξεπλένετε τη συσκευή.
- Χρησιμοποιείτε τη συσκευή μόνο για το σκοπό που προορίζεται και σύμφωνα με τις οδηγίες στο εγχειρίδιο χρήσης.
- Για λόγους υγιεινής, η συσκευή θα πρέπει να χρησιμοποιείται μόνο από ένα άτομο.

- Μην συνδέετε το τροφοδοτικό σε επιτοιχίες πρίζες στις οποίες έχει τοποθετηθεί αποσμητικό χώρου και μην το χρησιμοποιείτε κοντά σε τέτοιες πρίζες, για να αποτρέψετε την πρόκληση ανεπανόρθωτης βλάβης στο τροφοδοτικό.
- Μη χρησιμοποιείτε ποτέ πεπιεσμένο αέρα, συρμάτινα σφουγγαράκια, στιλβωτικά καθαριστικά ή υγρά όπως πετρέλαιο ή ασετόν για τον καθαρισμό της συσκευής.

### Ηλεκτρομαγνητικά πεδία (EMF)

Αυτή η συσκευή Philips συμμορφώνεται με όλα τα ισχύοντα πρότυπα και τους κανονισμούς σχετικά με την έκθεση σε ηλεκτρομαγνητικά πεδία.

### Γενικά



- Αυτή η συσκευή μπορεί να καθαριστεί με ασφάλεια με τρεχούμενο νερό βρύσης.
- Το τροφοδοτικό είναι κατάλληλο για τάση ρεύματος που κυμαίνεται από 100 έως 240 V.
- Το τροφοδοτικό μετατρέπει τα 100-240 V σε ασφαλή χαμηλή τάση, μικρότερη των 24 V.
- Μέγιστο επίπεδο θορύβου:  $L_c = 69 \text{ dB(A)}$

## Φόρτιση

Φορτίστε τη συσκευή πριν από την πρώτη χρήση και κάθε φορά που η μπαταρία είναι σχεδόν άδεια.

Η φόρτιση διαρκεί περίπου 10 ώρες.

Μια πλήρως φορτισμένη συσκευή επιτρέπει έως και 60 λεπτά λειτουργίας, (QG3352, QG3347, QG3344, QG3342, QG3340, QG3339, QG3337, QG3335, QG3332, QG3330, QG3329, QG3327, QG3322, QG3320) ή 45 λεπτά λειτουργίας (QG3338, QG3334, QG3321, QG3341, QG410).

### Φόρτιση με το τροφοδοτικό

**Σημείωση:** Αυτή η συσκευή μπορεί να χρησιμοποιηθεί μόνο χωρίς καλώδιο.

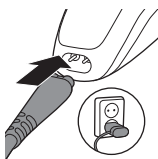

- 1 Βεβαιωθείτε ότι η συσκευή είναι απενεργοποιημένη.
- 2 Τοποθετήστε το μικρό βύσμα στη συσκευή και συνδέστε το τροφοδοτικό στην πρίζα.
- 3 Μετά τη φόρτιση, αφαιρέστε το τροφοδοτικό από την πρίζα και το μικρό βύσμα από τη συσκευή.

### Χρήση της συσκευής

Τα παρελκόμενα που παρέχονται μπορεί να διαφέρουν για διαφορετικά προϊόντα. Η συσκευασία δείχνει τα εξαρτήματα που παρέχονται με τη συσκευή σας.

**Ελέγχετε πάντα τη συσκευή και όλα τα εξαρτήματα πριν από τη χρήση. Μην χρησιμοποιείτε τη συσκευή ή άλλο εξάρτημα αν έχουν κάποια βλάβη, καθώς μπορεί να προκληθεί τραυματισμός. Αντικαθιστάτε πάντα τα φθαρμένα εξαρτήματα με γνήσια.**

### Συμβουλές τριμαρίσματος

- Να είστε προσεκτικοί, όταν κόβετε τις τρίχες για πρώτη φορά. Μην μετακινείτε τη συσκευή πολύ γρήγορα. Κάντε απαλές και αργές κινήσεις



- Δεδομένου ότι όλες οι τρίχες δεν αναπτύσσονται προς την ίδια κατεύθυνση, σας συνιστούμε να δοκιμάσετε διαφορετικές θέσεις κοπής (δηλαδή, προς τα επάνω, προς τα κάτω ή κατά μήκος). Θα επιτύχετε τα βέλτιστα αποτελέσματα μέσω της εξάσκησης.
- Πάντα να κάνετε απαλές και αργές κινήσεις και βεβαιωθείτε ότι η επιφάνεια της χτένας βρίσκεται πάντα σε επαφή με το δέρμα σας.

Σημείωση: Αυτή η συσκευή μπορεί να χρησιμοποιηθεί μόνο χωρίς καλώδιο.

### Ενεργοποίηση και απενεργοποίηση της συσκευής

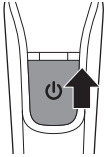

- 1 Για να ενεργοποιήσετε τη συσκευή, σύρετε το κουμπί ενεργοποίησης/απενεργοποίησης προς τα πάνω.
- 2 Για να απενεργοποιήσετε τη συσκευή, σύρετε το κουμπί ενεργοποίησης/απενεργοποίησης προς τα κάτω.

### Αφαίρεση και προσάρτηση χτενών

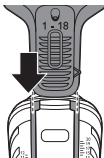
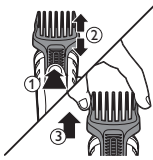

- 1 Για να αφαιρέσετε μια χτένα από ένα στοιχείο κοπής, πιέστε τον επιλογέα ρυθμίσεων μήκους, πιάστε τις πλευρές, τραβήξτε την προς τα επάνω και αφαιρέστε το από το στοιχείο κοπής.
- 2 Για να τοποθετήσετε οποιοδήποτε τύπο χτένας σε ένα στοιχείο κοπής, σύρετε τη χτένα στις εγκοπές-οδηγούς και στις δύο πλευρές της λαβής.

## Αφαίρεση και προσάρτηση στοιχείων κοπής



- 1 Για να αφαιρέσετε ένα στοιχείο κοπής, γυρίστε το αριστερόστροφα και τραβήξτε το προς τα επάνω από τη λαβή.

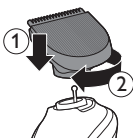

- 2 Για να προσαρτήσετε ένα στοιχείο κοπής, τοποθετήστε το στη λαβή και γυρίστε το δεξιόστροφα.

## Εξαρτήματα ακριβείας για χρήση στο πρόσωπο

- Κάντε καλά ελεγχόμενες κινήσεις αντίθετα από τη φορά των τριχών και μετακινήστε το πάνω από την περιοχή που χρειάζεται τριμάρισμα.

### Τριμάρισμα μύτης

Μπορείτε να χρησιμοποιήσετε τον κόπτη τριχών μύτης για να τριμάρετε τις τρίχες στη μύτη σας και τα αυτιά σας.

- Βεβαιωθείτε ότι τα ρουθούνια σας είναι καθαρά. Βεβαιωθείτε ότι τα κανάλια στα εξωτερικά μέρη των αυτιών είναι καθαρά και χωρίς κερί.
- Μην εισαγάγετε το άκρο περισσότερο από 0,5 cm και κάντε ελεγχόμενες κινήσεις.

### Περιστρεφόμενο σύστημα κόπτη τριχών μύτης

Τριμάρισμα τριχών μύτης:



- 1 Μετακινήστε απαλά το άκρο μέσα και έξω από τη μύτη, ενώ ταυτόχρονα το περιστρέψετε για να αφαιρέσετε τις ανεπιθύμητες τρίχες.
- 2 Απενεργοποιείτε και καθαρίζετε τη συσκευή μετά από κάθε χρήση (βλέπε 'Καθαρισμός και συντήρηση').



Τριμάρισμα τριχών αυτιών:

- 1 Μετακινήστε αργά το άκρο γύρω από το αυτί για να αφαιρέσετε τις τρίχες που εξέρχουν από το άκρο του αυτιού.
- 2 Μετακινήστε απαλά το άκρο μέσα και έξω από τον ακουστικό πόρο για να αφαιρέσετε τις ανεπιθύμητες τρίχες.
- 3 Απενεργοποιείτε και καθαρίζετε τη συσκευή μετά από κάθε χρήση (βλέπε 'Καθαρισμός και συντήρηση').

### Κόπτης λεπτομέρειας



Μπορείτε να χρησιμοποιήσετε τον κόπτη λεπτομέρειας χωρίς χτένα, για να δημιουργήσετε λεπτές γραμμές και περιγράμματα γύρω από το στυλ του προσώπου σας, κοντά στο δέρμα (σε μήκος 0,5 mm).

- 1 Κρατήστε τον κόπτη λεπτομέρειας κάθετα προς το δέρμα και μετακινήστε το προς τα πάνω ασκώντας ελαφρά πίεση.
- 2 Απενεργοποιείτε και καθαρίζετε τη συσκευή μετά από κάθε χρήση (βλέπε 'Καθαρισμός και συντήρηση').

### Χτένα φρυδιών και λεπτομέρειας



Μπορείτε να χρησιμοποιήσετε τον κόπτη λεπτομέρειας 21 mm με τη χτένα λεπτομέρειας προσαρτημένη για τριμάρισμα των φρυδιών ή των φαβοριτών σας.



- 1 Σύρετε τη χτένα λεπτομέρειας στον κόπτη λεπτομέρειας.
- 2 Χτενίστε τα φρύδια σας προς την κατεύθυνση της φοράς των τριχών.
- 3 Μετακινήστε τη χτένα πάνω στο φρύδι από την εξωτερική άκρη του φρυδιού προς τη βάση της μύτης (αντίθετα από τη φορά των τριχών).

- 4 Απενεργοποιείτε και καθαρίζετε τη συσκευή μετά από κάθε χρήση (βλέπε 'Καθαρισμός και συντήρηση').

### Ξυριστική μηχανή με πλέγμα λεπτομέρειας



Μπορείτε να χρησιμοποιήσετε την ξυριστική μηχανή με πλέγμα λεπτομέρειας, για να ξυρίσετε ανεπιθύμητες τρίχες στα μάγουλα και το πιγούνι με ακρίβεια.

- 1 Πιέστε απαλά τη ξυριστική μηχανή με πλέγμα λεπτομέρειας πάνω στο δέρμα και μετακινήστε τη κατά μήκος προκειμένου να ξυριστούν οι ήδη κομμένες τρίχες.
- 2 Απενεργοποιείτε και καθαρίζετε τη συσκευή μετά από κάθε χρήση (βλέπε 'Καθαρισμός και συντήρηση').

### Εξαρτήματα για χρήση σε γένια

- Συνιστάται να ξεκινήσετε με την υψηλότερη ρύθμιση, προκειμένου να εξοικειωθείτε με τη συσκευή.
- Κάντε καλά ελεγχόμενες κινήσεις αντίθετα από τη φορά των τριχών και μετακινήστε το πάνω από την περιοχή που χρειάζεται τριμάρισμα.

### Κόπτης πλήρους μεγέθους



Μπορείτε να χρησιμοποιήσετε τον κόπτη πλήρους μεγέθους χωρίς χτένα, για να κόψετε τα γένια κοντά στο δέρμα ή για να δημιουργήσετε καθαρές γραμμές γύρω από τα γένια, το λαιμό και τις φαβορίτες σας (σε μήκος 0,5 mm).

- 1 Για να κόψετε τα γένια κοντά στο δέρμα, τοποθετήστε την επίπεδη πλευρά της κεφαλής τριμαρίσματος πάνω στο δέρμα σας και κάνετε διαδοχικές κινήσεις προς την κατεύθυνση που θέλετε.
- 2 Για να διαμορφώσετε το περίγραμμα, κρατήστε την κεφαλή κοπής κάθετα προς το δέρμα και μετακινήστε την κεφαλή κοπής προς τα πάνω ή προς τα κάτω ασκώντας απαλή πίεση.

- 3 Απενεργοποιείτε και καθαρίζετε τη συσκευή μετά από κάθε χρήση (βλέπε 'Καθαρισμός και συντήρηση').

### Χτένα γενιών και κοντών γενιών (1-18 mm)



Μπορείτε να χρησιμοποιήσετε τη χτένα γενιών και κοντών γενιών που είναι προσαρτημένη στον κόπτη πλήρους μεγέθους, για να τριμάρετε ομοιόμορφα τα γένια, τα κοντά γένια και το μουστάκι σας με το στυλ που προτιμάτε. Μπορείτε να επιλέξετε οποιαδήποτε ρύθμιση μεταξύ 1 και 18 mm σε βήματα του 1 mm.

- 1 Τοποθετήστε τη χτένα γενειάδας ή κοντών γενιών στη συσκευή.
- 2 Πατήστε τον επιλογέα μήκους και μετά σύρετέ τον προς τα πάνω ή προς τα κάτω, για να επιλέξετε τη ρύθμιση μήκους που επιθυμείτε.
- 3 Για τριμάρισμα με τον πιο αποτελεσματικό τρόπο, μετακινήστε τη συσκευή αντίθετα από τη φορά των τριχών. Βεβαιωθείτε ότι η επιφάνεια της χτένας βρίσκεται πάντα σε επαφή με το δέρμα.
- 4 Απενεργοποιείτε και καθαρίζετε τη συσκευή μετά από κάθε χρήση (βλέπε 'Καθαρισμός και συντήρηση').

### Χτένα για γένια (1-12 mm)



Μπορείτε να χρησιμοποιήσετε τη χτένα γενιών που είναι προσαρτημένη στον κόπτη πλήρους μεγέθους, για να τριμάρετε ομοιόμορφα τα γένια και το μουστάκι σας με το στυλ που προτιμάτε. Μπορείτε να επιλέξετε οποιαδήποτε ρύθμιση μεταξύ 1 και 12 mm σε βήματα του 1 mm.

- 1 Τοποθετήστε τη χτένα γενειάδας ή κοντών γενιών στη συσκευή.
- 2 Επιλέξτε τη ρύθμιση του επιθυμητού μήκους.
- 3 Για τριμάρισμα με τον πιο αποτελεσματικό τρόπο, μετακινήστε τη συσκευή αντίθετα από τη φορά των τριχών.

Σημείωση: Βεβαιωθείτε ότι η επιφάνεια της χτένας βρίσκεται πάντα σε επαφή με το δέρμα.

- 4 Απενεργοποιείτε και καθαρίζετε τη συσκευή μετά από κάθε χρήση (βλέπε 'Καθαρισμός και συντήρηση').

## Εξαρτήματα για χρήση στο κεφάλι



Κούρεμα μαλλιών με χτένα:

- 1 Χτενίστε τα μαλλιά προς τη φορά των τριχών.
  - 2 Μετακινήστε τον κόπτη αργά, αντίθετα από τη φορά των τριχών. Πιέστε ελαφρά.
  - 3 Δεδομένου ότι οι τρίχες μακραίνουν προς διαφορετικές διευθύνσεις, πρέπει κι εσείς να μετακινείτε τη συσκευή προς διαφορετικές διευθύνσεις (προς τα επάνω, προς τα κάτω ή κατά μήκος).
- Βεβαιωθείτε ότι το επίπεδο τμήμα της χτένας είναι πάντα σε πλήρη επαφή με το κεφάλι προκειμένου να έχετε ένα ομοιόμορφο αποτέλεσμα.
  - Όταν πρόκειται να τριμάρετε τις τρίχες σας για πρώτη φορά, ξεκινήστε με την υψηλότερη ρύθμιση (20 mm), ώστε να εξοικειωθείτε με τη συσκευή.

Κούρεμα μαλλιών χωρίς χτένα:

**Να είστε προσεκτικοί όταν τριμάρετε χωρίς τη χτένα, επειδή η μονάδα κοπής αφαιρεί κάθε τρίχα που αγγίζει.**

- 1 Πριν ξεκινήσετε να διαμορφώνετε τη γραμμή των μαλλιών γύρω από τα αυτιά, με οποιοδήποτε εξάρτημα χτένας, χτενίστε τις άκρες των μαλλιών πάνω από τα αυτιά σας.
- 2 Κρατήστε τη συσκευή σε τέτοια κλίση, ώστε μόνο ένα άκρο του κόπτη να ακουμπά τα μαλλιά.
- 3 Κόψτε μόνο τις άκρες των μαλλιών. Η γραμμή των μαλλιών θα πρέπει να είναι κοντά στα αυτιά.

- 4 Για να διαμορφώσετε το περίγραμμα στο λαιμό και τις φαβορίτες, γυρίστε τη συσκευή και κάντε κινήσεις προς τα κάτω.
- 5 Μετακινήστε τη συσκευή αργά και απαλά.  
Ακολουθήστε τη φυσική γραμμή των μαλλιών.

### Κόπτης πλήρους μεγέθους



Μπορείτε να χρησιμοποιήσετε τον κόπτη πλήρους μεγέθους χωρίς χτένα, για να κόψετε τα γένια πολύ κοντά στο δέρμα (σε μήκος 0,5 mm) ή για να δημιουργήσετε γραμμές γύρω από τα αυτιά ή το λαιμό σας.

Απενεργοποιείτε και καθαρίζετε τη συσκευή μετά από κάθε χρήση (βλέπε 'Καθαρισμός και συντήρηση').

### Χτένα μαλλιών (3-20 mm)



Μπορείτε να χρησιμοποιήσετε τη χτένα μαλλιών που είναι προσαρτημένη στον κόπτη πλήρους μεγέθους για ομοιόμορφο κούρεμα. Μπορείτε να επιλέξετε οποιαδήποτε ρύθμιση μεταξύ 3 και 20 mm σε βήματα του 1 mm.

Απενεργοποιείτε και καθαρίζετε τη συσκευή μετά από κάθε χρήση (βλέπε 'Καθαρισμός και συντήρηση').

### Εξαρτήματα για χρήση στο σώμα

Τριμάρισμα σώματος με χτένα

- Συνιστάται να τριμάρετε τις τρίχες σώματος όταν είναι στεγνές, καθώς οι βρεγμένες τρίχες συνήθως κολλάνε στο σώμα.
- Μη βιάζεστε όταν ξεκινήσετε να τριμάρετε ευαίσθητες περιοχές για πρώτη φορά. Πρέπει να εξοικειωθείτε με τη χρήση της συσκευής. Το δέρμα σας επίσης χρειάζεται λίγο χρόνο για να προσαρμοστεί στη διαδικασία.

- Όταν τριμάρετε ευαίσθητες περιοχές, συνιστάται να μην χρησιμοποιείτε τον κόπτη χωρίς την χτένα τριμαρίσματος.
- Όταν έχουν συσσωρευτεί πολλές τρίχες στη συσκευή, φυσήξτε τις τρίχες να φύγουν πριν τη χρήση, για καλύτερα αποτελέσματα τριμαρίσματος.

### Χτένα τριμαρίσματος σώματος (3-12 mm)



Μπορείτε να χρησιμοποιήσετε τη χτένα σώματος, προσαρτημένη στον κόπτη πλήρους μεγέθους, για να τριμάρετε τρίχες κάτω από τη γραμμή του λαιμού. Μπορείτε να επιλέξετε οποιαδήποτε ρύθμιση μεταξύ 3 και 12 mm σε βήματα του 1 mm.

Απενεργοποιείτε και καθαρίζετε τη συσκευή μετά από κάθε χρήση (βλέπε 'Καθαρισμός και συντήρηση').

### Καθαρισμός και συντήρηση

Ο τακτικός καθαρισμός εγγυάται καλύτερα αποτελέσματα κατά την περιποίηση.

Ποτέ μην καθαρίζετε, μην αφαιρείτε ή μην αντικαθιστάτε τη μονάδα ξυρίσματος ή κοπής ενώ η συσκευή είναι ενεργοποιημένη.

Ελέγχετε πάντα τη θερμοκρασία του νερού, ώστε να μην προκληθούν εγκαύματα στα χέρια σας.

Μην στεγνώνετε ποτέ τις μονάδες κοπής ή τα πλέγματα ξυρίσματος με πετσέτα ή χαρτομάντιλο, καθώς αυτό μπορεί να προκαλέσει βλάβη.

Μη χρησιμοποιείτε ποτέ πεπιεσμένο αέρα, συρμάτινα σφουγγαράκια, σπινθηρικά καθαριστικά ή υγρά όπως πετρέλαιο ή ασετόν για τον καθαρισμό της συσκευής.

### Καθαρισμός και αποθήκευση

Μην καθαρίζετε τη συσκευή με συρμάτινα σφουγγαράκια, σπινθηρικά καθαριστικά ή υγρά όπως πετρέλαιο ή ασετόν.



**Απενεργοποιείτε πάντοτε τη συσκευή και αποσυνδέετε την από την πρίζα πριν τον καθαρισμό.**

**Ποτέ μη στεγνώνετε τα δόντια του κόπτη με πετσέτα ή χαρτομάντηλο, καθώς αυτό μπορεί να προκαλέσει ζημιά στα δοντάκια του κόπτη.**

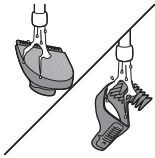

- 1 Αφαιρέστε οποιαδήποτε χτένα ή εξάρτημα από τη συσκευή.
- 2 Φυσήξτε ή/και τινάξτε τρίχες που έχουν τυχόν συσσωρευτεί στα εξαρτήματα ή/και στις χτένες.
- 3 Καθαρίστε τα εξαρτήματα, τις χτένες και τη συσκευή με χλιαρό νερό ή μετά από κάθε χρήση.
- 4 Τινάξτε προσεκτικά για να απομακρύνετε το νερό που περισσεύει και αφήστε όλα τα εξαρτήματα να στεγνώσουν εντελώς.
- 5 Αποθηκεύετε τη συσκευή και τα εξαρτήματα στη θήκη αποθήκευσης προς αποφυγή φθορών.

## Καθαρισμός πλεγμάτων ξυρίσματος

Το πλέγμα ξυρίσματος είναι πολύ ευαίσθητο. Χειριστείτε το με προσοχή. Αντικαταστήστε το πλέγμα ξυρίσματος εάν έχει υποστεί φθορά.

### Ξυριστική μηχανή με πλέγμα λεπτομέρειας

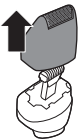

- 1 Τραβήξτε το πάνω μέρος και βγάλτε το από το κάτω μέρος της ξυριστικής μηχανής με πλέγμα λεπτομέρειας.



- 2 Φυσήξτε ή/και τινάζτε τις τρίχες που έχουν συσσωρευτεί στην ξυριστική μηχανή με πλέγμα λεπτομέρειας.

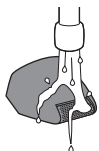

- 3 Καθαρίστε το επάνω μέρος της ξυριστικής μηχανής με πλέγμα λεπτομέρειας κάτω από τη βρύση με χλιαρό νερό.
- 4 Τινάζτε το προσεκτικά, για να απομακρύνετε το νερό που περισσεύει και αφήστε το να στεγνώσει πλήρως.

## Παραγγελία εξαρτημάτων

Για να αγοράσετε εξαρτήματα ή ανταλλακτικά, ανατρέξτε στη διεύθυνση [www.shop.philips.com/service](http://www.shop.philips.com/service) ή απευθυνθείτε στον τοπικό αντιπρόσωπο της Philips. Μπορείτε επίσης να επικοινωνήσετε με το Τμήμα Εξυπηρέτησης Καταναλωτών της Philips στη χώρα σας (βλέπε το φυλλάδιο διεθνούς εγγύησης για τα στοιχεία επικοινωνίας).

## Ανακύκλωση



- Αυτό το σύμβολο υποδεικνύει ότι το παρόν προϊόν δεν πρέπει να απορριφθεί μαζί με τα συνηθισμένα οικιακά σας απορρίμματα (2012/19/ΕΕ).



- Αυτό το σύμβολο δηλώνει ότι το προϊόν αυτό περιέχει ενσωματωμένη επαναφορτιζόμενη μπαταρία, η οποία δεν πρέπει να απορριφθεί μαζί με τα συνηθισμένα οικιακά απορρίμματα (2006/66/ΕΚ). Προσκομίστε το προϊόν σας σε επίσημο σημείο συλλογής ή κέντρο επισκευών της Philips, για να αφαιρέσει την επαναφορτιζόμενη μπαταρία ένας επαγγελματίας.

- Ακολουθήστε τους εγχώριους κανονισμούς για την ξεχωριστή συλλογή ηλεκτρικών και ηλεκτρονικών προϊόντων και των επαναφορτιζόμενων μπαταριών. Η σωστή μέθοδος απόρριψης συμβάλλει στην αποφυγή αρνητικών επιπτώσεων για το περιβάλλον και την ανθρώπινη υγεία.

## Αφαίρεση της επαναφορτιζόμενης μπαταρίας

**Αφαιρέστε την επαναφορτιζόμενη μπαταρία μόνο αν πρόκειται να απορρίψετε το προϊόν. Προτού αφαιρέσετε την μπαταρία, βεβαιωθείτε ότι το προϊόν έχει αποσυνδεθεί από την πρίζα και ότι η μπαταρία είναι πλήρως αποφορτισμένη.**

**Όταν χρησιμοποιείτε εργαλεία για να ανοίξετε το προϊόν και όταν απορρίπτετε την επαναφορτιζόμενη μπαταρία, να λαμβάνετε τις απαραίτητες προφυλάξεις ασφαλείας.**

- 1 Βεβαιωθείτε ότι η συσκευή είναι αποσυνδεδεμένη από την πρίζα.
- 2 Αφαιρέστε το εξάρτημα.
- 3 Αφαιρέστε το κουμπί ενεργοποίησης/απενεργοποίησης της συσκευής με ένα ίσιο κατσαβίδι.
- 4 Αφαιρέστε το μπροστινό τμήμα από τη συσκευή με ένα ίσιο κατσαβίδι.
- 5 Για να τραβήξετε το εσωτερικό σώμα, σπρώξτε με δύναμη το ίσιο κατσαβίδι στην οπή που υποδεικνύεται. Τραβήξτε προς τα πάνω το επάνω κάλυμμα.

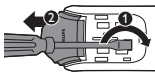

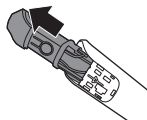

- 6 Διαχωρίστε το εσωτερικό σώμα από το σωλήνα.
- 7 Αφαιρέστε την επαφή ενεργοποίησης/απενεργοποίησης.

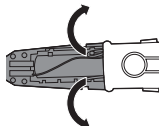

- 8 Ξεκουμπώστε και αφαιρέστε το υπόλοιπο κάλυμμα, για να ξεσκεπάσετε την επαναφορτιζόμενη μπαταρία.
- 9 Κόψτε τα καλώδια για να διαχωρίσετε την επαναφορτιζόμενη μπαταρία από τη συσκευή.

## Εγγύηση και υποστήριξη

Αν χρειάζεστε πληροφορίες ή υποστήριξη, επισκεφτείτε τον ιστότοπο [www.philips.com/support](http://www.philips.com/support) ή διαβάστε το φυλλάδιο της διεθνούς εγγύησης.

### Περιορισμοί εγγύησης

Οι μονάδες κοπής δεν καλύπτονται από τους όρους της διεθνούς εγγύησης, καθώς υπόκεινται σε φθορά.

— |

| —

— |

| —

— |

| —

— |

| —





© 2018 Koninklijke Philips N.V.  
All rights reserved  
8888.989.2577.1 (27/2/2018)

 >75% recycled paper  
>75% papier recyclé