

Rádi vám vždy pomůžeme

Zregistrujte svůj výrobek a získajte podporu na adrese
www.philips.com/welcome

GoGEAR

SA5AZU

Otázky?
Kontaktujte
společnost
Philips



Příručka pro uživatele

PHILIPS

Obsah

Odstranění skladeb ze Seznamu stop na cesty	13
Odstranění skladeb z přehrávače	13

1 Důležité bezpečnostní informace 3

Obecné informace o údržbě	3
Informace o ochraně životního prostředí	5
Recyklace výrobku	5

2 Váš nový přehrávač 7

Obsah balení	7
Počítačový software pro přehrávač	7
Soubory nahrané v přehrávači	7
Přehled	7
Ovládací prvky	7
Domovská obrazovka	8
Zamknutí/odemknutí tlačítek	9
Zapnutí/vypnutí obrazovky	9
Připomenutí hlasitosti	9
Nastavení zvuku	9

3 Začínáme 10

Nabíjení	10
Nabíjení přes počítač	10
Nabíjení pomocí adaptéru USB AC/DC	10
Zapnutí nebo vypnutí přehrávače	10
Automatický pohotovostní režim a vypnutí	10

4 Hudba 11

Přenos hudby do přehrávače	11
Vyhledávání hudby v přehrávači	11
Vyhledávání hudby podle informací o skladbě	11
Vyhledávání hudby podle seznamu	11
Vyhledávání hudby podle složky souboru	12
Přehrávání hudby	12
Přehrávání ze stejné sbírky	12
Výběr možností přehrávání	12
Výběr možností přehrávání	12
Playlists	12
Přidání skladeb do Seznamu stop na cesty	13

5 Bluetooth 14

Poslech hudby přes rozhraní Bluetooth	14
---------------------------------------	----

6 Videá 15

Přenos videa do přehrávače	15
Instalace aplikace Philips Media Converter	15
Použití aplikace Philips Media Converter	15
Vyhledávání videí v přehrávači	15
Přehrávání videozáznamů	16
Odstranění videa z přehrávače	16

7 Pictures 17

Přidání obrázků do přehrávače	17
Vyhledávání obrázků v přehrávači	17
Zobrazení obrázků	17
Spuštění prezentace	17
Výběr možností přehrávání	17
Odstranění obrázků z přehrávače	17

8 Rádio VKV 18

Ladění rádiových stanic	18
Ukládání předvoleb stanic	18
Poslech rádia FM	19

9 Čtečka textu 20

Uložení textových souborů do přehrávače	20
Vyhledání textových souborů v přehrávači	20
Čtení textových souborů	20

10 Záznamy 21

Vytváření nahrávek	21
Záznam zvuku a hlasu	21
Nahrávání z rádia FM	21
Poslech nahrávek	21
Odstranění nahrávek z přehrávače	21

11 Audiobooks (Audioknihy)	23
Přenesení audioknih do přehrávače	23
Instalace softwaru AudibleManager do počítače	23
Stahování audioknih do počítače	23
Synchronizace do přehrávače	23
Vyhledávání audioknih v přehrávači	24
Přehrávání audioknih	24
Používání záložek	24
Odstranění audioknih z přehrávače	24

12 Prohlížení složek	25
-----------------------------	----

13 Nastavení	26
Automatické vypnutí	26
Nastavení displeje	26
Ztmavení displeje	26
Spoňč obrazovky	26
Jazyk	26
Informace	27
Formátovat zařízení	27

14 Aktualizace firmwaru pomocí aplikace Philips Device Manager	28
---	----

15 Řešení problémů	30
---------------------------	----

16 Technické údaje	31
Systémové požadavky	31

Potřebujete pomoc?

Navštivte webové stránky

www.philips.com/welcome

kde můžete získat úplnou sadu pomocných materiálů – např. uživatelský manuál, nejnovější aktualizace softwaru a odpovědi na často kladené otázky.

1 Důležité bezpečnostní informace

- Zařízení používejte v místech, kde je teplota vždy mezi 0 a 40 °C.
- Zařízení ukládejte v místech, kde je teplota vždy mezi -20 a 45 °C.
- Nízké teploty mohou vést ke zkrácení životnosti baterie.

Náhradní díly/příslušenství:

Náhradní díly a příslušenství lze objednat na stránkách www.philips.com/support.

Obecné informace o údržbě

Příklad tohoto dokumentu slouží pouze jako reference.

V případě rozporu mezi verzí v angličtině a přeloženou verzí má přednost anglická verze.

! Výstraha

- Poškození a chybné funkce výrobku lze předejít:
- Používejte pouze takové napájení, jaké je uvedeno v uživatelské příručce.
- Výrobek nevystavujte nadměrné teplotě z topných těles nebo přímého slunečního záření.
- Nedopusťte, aby výrobek spadl na zem nebo aby na něj spadly jakékoliv předměty.
- Nedopusťte, aby byl výrobek ponořen do vody. Zabraňte vniknutí vody do zdířky pro konektor sluchátek nebo do příhrádky baterie. Jinak hrozí vážné poškození zařízení.
- Zapnuté mobilní telefony v bezprostřední blízkosti mohou způsobit rušení.
- Zálohujte své soubory. V každém případě si ponechteje původní soubory, které jste stáhli do zařízení. Společnost Philips není zodpovědná za ztrátu obsahu v případě poškození výrobku nebo nečitelnosti dat.
- Své hudební soubory spravujte (přenášejte, odstraňujte apod.) pouze prostřednictvím přiloženého hudebního softwaru.
- Nepoužívejte čisticí prostředky obsahující alkohol, čpavek, benzen nebo abrazivní látky, tyto prostředky mohou výrobek poškodit.
- Baterie (sada baterie nebo nainstalované baterie) by neměly být vystavovány nadměrnému teplu, jako např. slunečnímu svitu, ohni a podobně.
- V případě nesprávně provedené výměny baterie hrozí nebezpečí výbuchu. Baterii vyměňte pouze za stejný nebo ekvivalentní typ.

Bezpečnost poslechu



A pleine puissance, l'écoute prolongée du baladeur peut endommager l'oreille de l'utilisateur.



! Varování

- Chcete-li předejít riziku poškození sluchu, neposlouchejte po dlouhou dobu hudbu na příliš vysokou hlasitost.

Maximální výstupní napětí přehrávače by nemělo být vyšší než 150 mV.

Napětí s širokopásmovou charakteristikou WBCV >= 75 mV

Změny

Změny nepovolené výrobcem mohou zrušit uživatelské oprávnění k provozu tohoto výrobku.

Informace o autorských právech

Všechny ostatní značky a názvy výrobků jsou obchodní značky příslušných společností nebo organizací.

Neautorizované kopírování nahrávek stažených ze sítě Internet nebo pořízených ze zvukového disku CD je porušením autorských práv a mezinárodních smluv.

Informace o provozní teplotě a teplotách skladování

Vytváření neoprávněných kopií materiálů, jejichž kopírování není povoleno, včetně počítačových programů, souborů, pořadů a zvukových nahrávek, může být porušením autorských práv a představovat trestný čin. Toto zařízení by se k těmto účelům nemělo používat.

Logo Windows Media a Windows logo jsou registrované obchodní známky společnosti Microsoft Corporation v USA a jiných zemích.

Chovejte se odpovědně! Dodržujte autorská práva.



**Be responsible
Respect copyrights**

Společnost Philips respektuje duševní vlastnictví ostatních a žádá své uživatele, aby se zachovali stejně.

Multimediální obsah v síti Internet mohl být vytvořen nebo distribuován bez oprávnění uděleného vlastníkem autorských práv k originálu.

Kopírování nebo rozšiřování neoprávněného obsahu může být v různých zemích, včetně té vaší, porušením zákonů na ochranu autorských práv.

Za dodržování zákonů na ochranu autorských práv jste odpovědní vy.

Funkce nahrávání a přenosu datových toků videa stažených do počítače na přenosný přehrávač je určena pouze pro použití na veřejné doméně nebo u příslušně licencovaného obsahu. Tento obsah smíte používat pouze pro své osobní, nekomerční účely a musíte respektovat případné pokyny obsažené v autorských právech, které poskytly vlastních autorských práv k danému dílu. Tyto pokyny mohou zakazovat vytváření dalších kopií. Datové toky videa mohou obsahovat technologii na ochranu proti kopírování, která znemožňuje další kopírování. V takových situacích nebude nahrávání fungovat a zobrazí se zpráva s upozorněním.

Záznam dat

Společnost Philips usiluje o zlepšování kvality svého výrobku i zdokonalení možností využití pro uživatele výrobků Philips. Zařízení zaznamenává některé informace/data do stálé paměti zařízení pro uživatelský profil zařízení. Tato data se používají k určení a detekci všech chyb nebo problémů, s nimiž se uživatel při používání zařízení může setkat. Uložená data mohou například obsahovat délku přehrávání v režimu přehrávání hudby, délku přehrávání v režimu tuneru, počet vybití baterie atd. Uložená data neukazují obsah nebo typ média použitého v zařízení ani zdroj stažených souborů. Data uložená v zařízení jsou vyzvednuta POUZE v případě, že uživatel vrátí zařízení do servisního střediska a POUZE za účelem zjednodušení zjišťování a prevence chyb. Uložená data budou uživateli na první požádání poskytnuta.

© 2009, Xiph.Org Foundation

Redistribution and use in source and binary forms, with or without modification, are permitted provided that the following conditions are met:

- Redistributions of source code must retain the above copyright notice, this list of conditions and the following disclaimer.
- Redistributions in binary form must reproduce the above copyright notice, this list of conditions and the following disclaimer in the documentation and/or other materials provided with the distribution.
- Neither the name of the Xiph.org Foundation nor the names of its contributors may be used to endorse or promote products derived from this software without specific prior written permission.

This software is provided by the copyright holders and contributors "as is" and any express or implied warranties, including, but not limited to, the implied warranties of merchantability and fitness for a particular purpose are disclaimed. In no event shall the foundation or contributors be liable for any direct, indirect, incidental,

special, exemplary, or consequential damages (including, but not limited to, procurement of substitute goods or services; loss of use, data, or profits; or business interruption) however caused and on any theory of liability, whether in contract, strict liability, or tort (including negligence or otherwise) arising in any way out of the use of this software, even if advised of the possibility of such damage

XPAT XML Parser

Copyright (c) 1998, 1999, 2000 Thai Open Source Software Center Ltd

Permission is hereby granted, free of charge, to any person obtaining a copy of this software and associated documentation files (the "Software"), to deal in the Software without restriction, including without limitation the rights to use, copy, modify, merge, publish, distribute, sub-license, and/or sell copies of the Software, and to permit persons to whom the Software is furnished to do so, subject to the following conditions:

The above copyright notice and this permission notice shall be included in all copies or substantial portions of the Software.
THE SOFTWARE IS PROVIDED "AS IS", WITHOUT WARRANTY OF ANY KIND, EXPRESS OR IMPLIED, INCLUDING BUT NOT LIMITED TO THE WARRANTIES OF MERCHANTABILITY, FITNESS FOR A PARTICULAR PURPOSE AND NON-INFRINGEMENT. IN NO EVENT SHALL THE AUTHORS OR COPYRIGHT HOLDERS BE LIABLE FOR ANY CLAIM, DAMAGES OR OTHER LIABILITY, WHETHER IN AN ACTION OF CONTRACT, TORT OR OTHERWISE, ARISING FROM, OUT OF OR IN CONNECTION WITH THE SOFTWARE OR THE USE OR OTHER DEALINGS IN THE SOFTWARE.

Informace o ochraně životního prostředí

Veškerý zbytečný obalový materiál byl vynechán. Snažili jsme se, aby bylo možné obalový materiál snadno rozdělit na tři materiály: lepenku (krabice), polystyrén (ochranné balení) a polyetylen (sáčky, ochranné fólie z lehčeného plastu).

Systém se skládá z materiálů, které je možné v případě demontáže odbornou firmou recyklovat a opětovně použít. Při likvidaci obalových materiálů a starého zařízení se řiďte místními předpisy.

Recyklace výrobku

Výrobek je navržen a vyroben z vysoce kvalitního materiálu a součástí, které lze recyklovat a znovu používat.

Je-li výrobek označen tímto symbolem přeškrtnuté popelnice, znamená to, že se na něj vztahuje směrnice EU 2002/96/EC:



Nevyhazujte toto zařízení do běžného domácího odpadu. Informujte se o místních předpisech týkajících se odděleného sběru elektrických a elektronických výrobků. Správnou likvidací starého výrobku pomůžete předejít možným negativním dopadům na životní prostředí a zdraví lidí.

Varování

- Vyjmutím vestavěné baterie záruka pozbývá platnosti a mohlo by dojít ke zničení výrobku.
- Následující pokyny k vyjmutí a likvidaci mají být provedeny pouze na konci životnosti výrobku.

Výrobek obsahuje vestavěnou dobíjecí baterii podléhající evropské směrnici 2006/66/ES, kterou nelze likvidovat s běžným domácím odpadem.



Slovní označení a loga Bluetooth® jsou registrované ochranné známky vlastněné společností Bluetooth SIG, Inc. a případné použití těchto označení společností WOOX Innovations podléhá licenci.

Pro ochranu funkčnosti a bezpečnosti výrobku vezměte výrobek do oficiálního sběrného dvora nebo servisního střediska, kde může vyjmutí baterie provést profesionál:

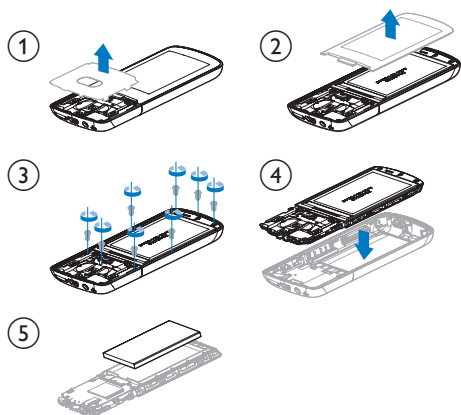

Informujte se o místních pravidlech sběru baterií. Správná likvidace baterií pomáhá předcházet případným nepříznivým účinkům na životní prostředí a lidské zdraví.

CE 0890

Výrobek odpovídá požadavkům směrnice 1999/5/EC.

Kopie Prohlášení o shodě ES je k dispozici ve formátu Portable Document Format (PDF) na adrese www.philips.com/support.



2 Váš nový přehrávač



Obsah balení

Zkontrolujte, zda jste obdrželi následující položky:
Přehrávač



Sluchátka

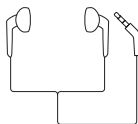

Kabel USB



Adaptér USB AC/DC

Číslo modelu: SSW-2095UK-3 (zástrčka pro Velkou Británii)

Číslo modelu: SSW-2095EU-3 (zástrčka pro země EU)

Stručný návod k rychlému použití



Bezpečnostní a záruční list

Poznámka

- Vybavení mají pouze orientační charakter. Společnost Philips si vyhrazuje právo měnit barvu či vzhled bez předchozího upozornění.

Počítačový software pro přehrávač

Následující počítačový software funguje s přehrávačem **AZURE**:

- **Philips Device Manager** (pomáhá aktualizovat a obnovit firmware přehrávače)
- **Philips Media Converter** (pomáhá převádět videa do formátu podporovaného přehrávačem a přenášet konvertovaná videa do přehrávače).

Soubory nahrané v přehrávači







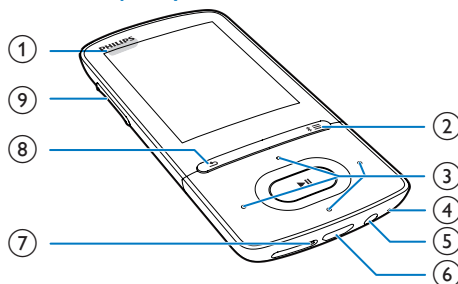

Přehrávač **AZURE** obsahuje tyto soubory:

- Uživatelský manuál
- Nejčastější dotazy









Přehled

Ovládací prvky









- ① 
 - Stisknutí a podržení: Zapnutí/vypnutí přehrávače
 - Stisknutí: Zamknutí/odemknutí všech tlačítek
- ② 
 - Stisknutí a podržení: Zapnutí/vypnutí funkce Bluetooth
 - Stisknutím tlačítka zobrazíte nabídku možností
- ③ 
 - Navigační tlačítka
 - 
 - Stisknutím tlačítka zobrazíte nabídku možností nebo spustíte / pozastavíte / obnovíte přehrávání
 - 
 - **na obrazovce přehrávání:**
Stisknutím tlačítka přeskočíte na následující/předchozí soubor
Stisknutím a podržením tlačítka přejdete vpřed nebo vzad v aktuálním souboru
- ④ **MIC**
 - Mikrofon
- ⑤ 
 - 3,5mm konektor pro sluchátka
- ⑥ 
 - konektor USB pro nabíjení a přenos dat
- ⑦ **RESET**
 - Pokud obrazovka nereaguje na stisknutí tlačítek, stiskněte otvor špičkou kuličkového pera.
- ⑧ 
 - Stisknutím tlačítka přejdete o jednu úroveň zpět
- ⑨ **Tlačítka hlasitosti**
 - Stisknutím tlačítka zvýšíte/snížíte hlasitost
 - Stisknutím a podržením tlačítka rychle zvýšíte/snížíte hlasitost

Domovská obrazovka

-  **[Hudba]**
 - přehrávání audiosouborů
-  **[Video]**
 - sledování videa
-  **[Rádio VKV]**
 - naladění rádia FM
 - nahrávání z rádia FM
-  **[Obrázky]**
 - prohlížení obrázků
-  **[Folder view]**
 - prohlížení souborů ve složkách
-  **[Bonusy]**
 - přečíst soubory .txt;
 - vytvořit nebo poslechnout nahrávky;
 - přečíst audioknihy
-  **[Zvuk]**
 - Výběr možností zvukových efektů
-  **[Bluetooth]**
 - Připojení sluchátek nebo reproduktorů Bluetooth
-  **[Nastavení]**
 - Přizpůsobení nastavení přehrávače **AZURE**

Procházení z domovské obrazovky

- Z domovské obrazovky přejdete do nabídky funkcí stisknutím navigačních tlačítek  /  /  /  a .
- Chcete-li přejít zpět na předchozí obrazovku, opakovaně stiskněte tlačítko .

Přepínání mezi domovskou obrazovkou a obrazovkou přehrávání

Na domovské obrazovce

během přehrávání skladeb nebo rádia

- Stiskněte tlačítko  a vyberte položku **[Nyní se přehrává]** nebo **[Posl. přehrané]**.

Na obrazovce přehrávání

- Opakovaně stiskněte tlačítko .



Výběr motivu

Chcete-li změnit motiv displeje,

- na domovské obrazovce stiskněte tlačítko  a vyberte možnost **[Motiv]**.

Zamknutí/odemknutí tlačítek

Je-li přehrávač zapnutý, použijte zajišťovací spínač, který zabrání náhodnému zásahu.

- Stisknutím a podržením tlačítka  /  zamknete nebo odemknete tlačítka.
 - ↳ Všechna tlačítka s výjimkou tlačítek pro ovládání hlasitosti se uzamknou a na displeji se zobrazí ikona zámku.

Zapnutí/vypnutí obrazovky

Z důvodu úspory energie se obrazovka po stanovené době automaticky vypne, pokud

- na přehrávači **AZURE** není provedena žádná nová akce; a
- je zvolena hodnota v nabídce  > [Nastavení displeje] > [Ztmavení displeje].

Ukončení režimu úspory energie

- Stiskněte jakékoli tlačítko.



Připomenutí hlasitosti

Zařízení **AZURE** vás může upozornit, když:

- hlasitost dosáhne vysoké úrovně (80 dBA) nebo
- jste poslouchali hudbu na vysokou úroveň hlasitosti po dobu 20 hodin.



Díky funkci připomenutí hlasitosti splňuje MP3/MP4 přehrávač Philips předpisy Evropské unie (EN 60950-1) na bezpečnost při poslechu.

Když zvýšíte hlasitost,

- 1** Stiskněte tlačítko zvýšení hlasitosti.
 - ↳ Jakmile úroveň hlasitosti dosáhne vysoké úrovně, zobrazí se překryvná obrazovka.
 - 2** Chcete-li pokračovat ve zvyšování hlasitosti, vyberte možnost [Ano] a stisknutím tlačítka  potvrďte volbu.
 - ↳ Můžete pokračovat ve zvyšování hlasitosti.
- Chcete-li opustit úpravu hlasitosti, vyberte možnost [Ne] a stisknutím tlačítka  potvrďte volbu.

- ↳ Přehrávání se obnoví s předchozí úrovní hlasitosti.

Když budete poslouchat hudbu při vysoké úrovni hlasitosti po dobu 20 hodin, zobrazí se překryvná obrazovka.





- Chcete-li nadále poslouchat hudbu s vysokou úrovní hlasitosti, vyberte možnost [Ano] a stisknutím tlačítka  potvrďte volbu.
- Chcete-li zrušit vysokou hlasitost, vyberte možnost [Ne] a stisknutím tlačítka  potvrďte volbu.
 - ↳ Úroveň hlasitosti se sníží pod vysokou úroveň (80 dBA).

Nastavení zvuku

Na domovské obrazovce přejděte do nabídky  [Zvuk] a vyberte preferovanou zvukovou nastavení:

- Můžete také stisknout tlačítko  > [Nastavení zvuku] na obrazovce přehrávání.

MySound nebo [Ekvizalizer]

- Podle požadavků se nadefinuje nastavení.
Stisknutím tlačítka  /  /  /  a  v nabídce **MySound** vyberte požadovanou možnost.

[FullSound]

- Obnoví se zvukové detaily ztracené v důsledku komprese (například do formátů MP3, WMA).

3 Začínáme

Nabíjení

Zařízení **AZURE** obsahuje vestavěnou baterii, kterou můžete nabíjet přes USB port počítače nebo přibalený adaptér USB AC/DC.

Nabíjení přes počítač

Pomocí kabelu USB připojte výrobek **AZURE** k počítači.

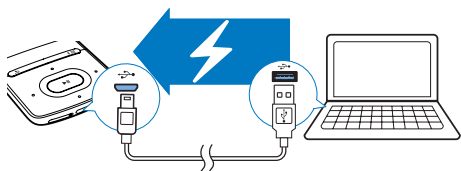

Poznámka

- Po připojení přehrávače **AZURE** k počítači budete vyzváni k výběru funkce: **[Nabít a přenést]** nebo **[Nabít a přehrát]**. Pokud si nevyberete, bude použita funkce **[Nabít a přenést]**.
- Chcete-li, aby přehrávač **AZURE** přehrával během nabíjení, vyberte možnost **[Nabít a přehrát]**.

Indikace úrovně baterie

- Když je baterie vybitá, na displeji se opakovaně zobrazuje informace o slabé baterii.
- Po dokončení nabíjení se zobrazí ikona .

Poznámka

- Dobíjecí baterie mají omezený počet nabíjecích cyklů. Životnost baterie a počet cyklů nabíjení se liší podle použití a nastavení.

Nabíjení pomocí adaptéru USB AC/DC

Pomocí kabelu USB připojte zařízení **AZURE** ke konektoru USB na přibaleném adaptéru USB AC/DC.



Zkontrolujte, zda jste použili adaptér AC/DC se správnou zástrčkou:

Číslo modelu: SSW-2095UK-3 (zástrčka pro Velkou Británii)

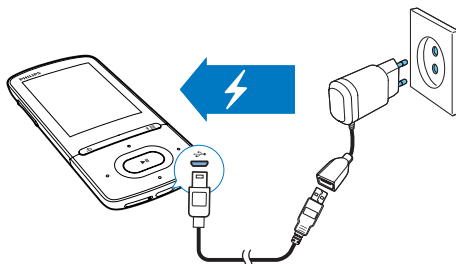
Číslo modelu: SSW-2095EU-3 (zástrčka pro země EU)



Zapnutí nebo vypnutí přehrávače

Stiskněte a přidržte tlačítko  / , dokud se přehrávač nezapne nebo nevypne.

Automatický pohotovostní režim a vypnutí

Přehrávač má funkci automatického pohotovostního režimu a vypnutí, které šetří energii baterie.

Po 5 minutách nečinnosti (nepřehrává se hudba, nebylo stisknuto žádné tlačítko) se přehrávač vypne.

4 Hudba

Přenos hudby do přehrávače

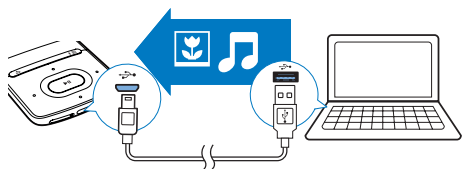

Hudbu z mediální knihovny v počítači můžete přesunout do přehrávače **AZURE** následujícím způsobem:

- V aplikaci Průzkumník Windows přetáhněte hudební soubory.

Chcete-li v aplikaci Průzkumník Windows přetáhnout hudební soubory,

- 1 Připojte přehrávač **AZURE** k počítači.
- 2 V počítači klikněte na ikonu **Tento počítač** nebo **Počítač**.
 - Vyberte přehrávač **AZURE** a vytvořte složky souborů.
- 3 V počítači přetáhněte hudební soubory do složek souborů přehrávače **AZURE**.
 - Můžete také přetáhnout složky souborů z počítače do přehrávače **AZURE**.

Vyhledávání hudby v přehrávači

Po dokončení synchronizace s knihovnou médií v počítači můžete hudbu vyhledat v přehrávači.

Vyhledávání hudby podle informací o skladbě

V nabídce **🎵** je hudební knihovna tříděna podle metadat nebo ID3 tagů pod různými zobrazeními:

👤 [Interpr.]

- Skladby jsou tříděny podle interpreta v abecedním pořadí,
- u každého interpreta jsou skladby tříděny podle názvu v abecedním pořadí.

📀 [Alba]

- Skladby jsou tříděny podle alba v abecedním pořadí.

🎵 [Vš. skladby]

- Skladby jsou tříděny podle názvu v abecedním pořadí.

📁 [Žánry]

- Skladby jsou tříděny podle žánru, například pop, rock apod.

Použití panelu pro výběr

Panel pro výběr slouží k přepínání mezi zobrazeními knihovny.

- Stisknutím tlačítka **👤** / **📀** vyberte zobrazení knihovny na panelu pro výběr.

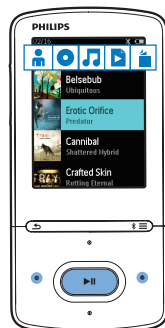

Vyhledávání hudby podle seznamu

V nabídce **🎵** vyberte možnost **📄** na panelu pro výběr: Můžete najít:

- seznamy skladeb v pohybu, které vytváříte v přehrávači (viz 'Přidání skladeb do Seznamu stop na cestě' na straně 13).

Vyhledávání hudby podle složky souboru

V nabídce  vyhledejte hudbu podle složky souborů.

Uspořádání souborů podle složky souboru

- 1 Připojte přehrávač **AZURE** k počítači.
- 2 V počítači klikněte na ikonu **Tento počítač** nebo **Počítač**.
 - Vyberte přehrávač **AZURE** a vytvořte složky souborů.
- 3 V počítači přetáhněte hudební soubory do složek souborů přehrávače **AZURE**.
 - Můžete také přetáhnout složky souborů z počítače do přehrávače **AZURE**.



Přehrávání hudby

Můžete spustit přehrávání od konkrétní skladby nebo přehrát celé album nebo interpreta.



Přehrávání od konkrétní skladby

- 1 Vyberte skladbu.
- 2 Stisknutím tlačítka  spustíte přehrávání.
 - ↳ Spustí se přehrávání od aktuální skladby.

Chcete-li přehrát celé album, interpreta nebo seznam skladeb,

- 1 Vyberte album, interpreta nebo seznam skladeb.
- 2 Stiskněte tlačítka  > **[Přehrát]**.
- 3 Stisknutím tlačítka  spustíte přehrávání.

Na obrazovce přehrávání

- Stisknutím tlačítka  pozastavíte nebo obnovíte přehrávání.
- Na předcházející obrazovku přejdete stisknutím tlačítka .
 - ↳ Za několik sekund se opět zobrazí obrazovka pro přehrávání.
 - ↳ Na obrazovce se zobrazí informace o souboru a stav přehrávání.

Výběr hudebního souboru na obrazovce přehrávání



- Opakovaně stiskněte tlačítka  / .

Rychlý posuv vpřed nebo vzad v aktuální skladbě



- Na obrazovce přehrávání stiskněte a podržte tlačítka  / .

Přehrávání ze stejné sbírky

Během přehrávání skladby můžete přepnout do sbírky skladeb, v níž se nachází aktuální skladba.

- 1 Na obrazovce přehrávání stiskněte tlačítka  a vyberte možnost **[Režim př.]**.
- 2 V položce **[Přehrát hudbu...]** vyberte možnost **[...tohoto interpreta]**, **[...tohoto alba]** nebo **[...tohoto žánru]**. Stiskněte tlačítka .
 - ↳ Spustíte přehrávání aktuálního interpreta, alba nebo žánru.

Přehrávání všech skladeb přehrávače

- 1 Na obrazovce přehrávání stiskněte tlačítka  a vyberte možnost **[Režim př.]**.
- 2 V nabídce **[Přehrát hudbu...]** vyberte možnost **[Vš. skladby]**. Stiskněte tlačítka .

Výběr možností přehrávání

Na obrazovce přehrávání stiskněte tlačítka  pro výběr možností přehrávání, například režimu přehrávání, nastavení zvuku nebo časovače (viz 'Nastavení' na straně 26).

Výběr možností přehrávání

Na obrazovce přehrávání stiskněte tlačítka  pro výběr možností přehrávání, například režimu přehrávání nebo nastavení zvuku (viz 'Nastavení' na straně 26).



Playlists

V přehrávači můžete nalézt:



- tři seznamy skladeb na cesty, do kterých je možné přidávat skladby v přehrávači.

Přidání skladeb do Seznamu stop na cesty

Přidání aktuální skladby



- 1 Zvolte nebo spusťte skladbu.
- 2 Na obrazovce přehrávání nebo v seznamu skladeb
 - Stiskněte tlačítko  a vyberte možnost **[Přidat do seznamu skladeb]**.
- 3 Vyberte Seznam stop na cesty. Stiskněte tlačítko .
- ↳ Zobrazí se zpráva s potvrzením.
- 4 Výběrem možnosti **[Ano]** potvrďte zadání.
↳ Uložíte aktuální skladbu do seznamu.

Přidání alba nebo interpreta



- 1 Vyberte album nebo interpreta.
- 2 V seznamu alb nebo interpretů
 - Stiskněte tlačítko  a vyberte možnost **[Přidat do seznamu skladeb]**.
- 3 Vyberte Seznam stop na cesty. Stiskněte tlačítko .
- ↳ Zobrazí se zpráva s potvrzením.
- 4 Výběrem možnosti **[Ano]** potvrďte zadání.
↳ Album nebo interpreta přidáte do seznamu.

Odstranění skladeb ze Seznamu stop na cesty

Chcete-li odstranit aktuální skladby ze seznamu skladeb,

- 1 Na obrazovce přehrávání stiskněte tlačítko  > **[Odebrat ze sez. skladeb]**.
- 2 Vyberte Seznam stop na cesty. Stiskněte tlačítko .
- ↳ Zobrazí se zpráva s potvrzením.
- 3 Vyberte možnost **[Ano]**.
↳ Odstraní aktuální skladbu z vybraného seznamu.

Chcete-li odstranit všechny skladby ze seznamu skladeb,

- 1 V zobrazení  přejděte do seznamu skladeb na cesty.
- 2 V seznamu skladeb stiskněte tlačítko  > **[Vymazat seznam stop]**.
- 3 Vyberte možnost **[Ano]**.
↳ Odstraní všechny skladby ze seznamu.

Odstranění skladeb z přehrávače

Odstranění aktuální skladby během přehrávání

- 1 Na obrazovce přehrávání stiskněte tlačítko  a vyberte možnost **[Odstr.]**.
↳ Zobrazí se zpráva s potvrzením.
- 2 Výběrem možnosti **[Ano]** odstraní skladbu.
↳ Aktuální skladba bude z přehrávače odstraněna.

5 Bluetooth

Poslech hudby přes rozhraní Bluetooth

Pokud máte aktivovanou funkci Bluetooth na zařízení **AZURE**, můžete poslouchat hudbu přes sluchátka nebo reproduktory Bluetooth.

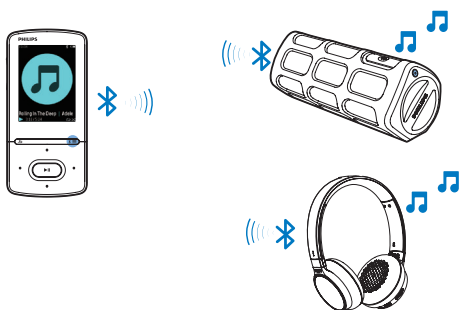

② Výběrem zařízení spustíte párování a propojení.

- ↳ Po dokončení propojení se položka * změní na *.
- ↳ Hudbu můžete poslouchat přes rozhraní Bluetooth.

- Jakmile přístě zapnete funkci Bluetooth, zařízení **AZURE** se automaticky připojí k poslednímu párovanému zařízení.
- Chcete-li spárovat a propojit další zařízení Bluetooth, vyberte možnost **[Jiná zařízení]** na obrazovce **[Připojit k...]**.

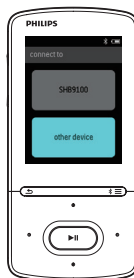

1 Zapněte funkci Bluetooth na zařízení **AZURE** a zařízení Bluetooth.

- Na zařízení **AZURE** stiskněte a podržte tlačítko * / ≡;
- Případně můžete stisknout tlačítko * / ≡ > **[Přehrát pomocí Bluetooth]** na obrazovce přehrávání hudby. Vyberte možnost **[Zapnutá/vypnutá funkce Bluetooth]** > **[Zap]**.
 - ↳ Položka * se zobrazí v pravém horním rohu.

2 Na zařízení **AZURE** vyhledejte zařízení Bluetooth a připojte se k němu:

- ① Na obrazovce přehrávání hudby stiskněte tlačítko * / ≡ > **[Přehrát pomocí Bluetooth]** > **[Připojit k]**.
 - ↳ Můžete nalézt seznam dostupných zařízení Bluetooth nebo dříve spárovaných zařízení.

6 Videa

Přenos videa do přehrávače

Videa můžete do přehrávače přenést dvěma způsoby:

- Přenos pomocí aplikace **Philips Media Converter**; Pomocí konvertoru videa můžete převádět video na formát podporovaný přehrávačem a přenášet konvertované soubory do přehrávače.
- V aplikaci Průzkumník Windows přetáhněte videosoubory (soubory .AMV). Tímto způsobem si můžete organizovat vlastní video sbírky podle složek.

Instalace aplikace Philips Media Converter

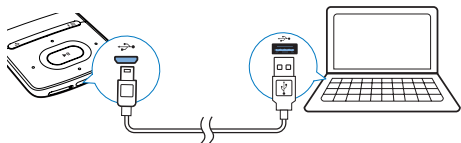

- 1 Připojte přehrávač **AZURE** k počítači.
- 2 V počítači vyberte možnost **Tento počítač** (Windows XP / Windows 2000) / **Počítač** (Windows Vista / Windows 7 / 8).
- 3 Klikněte na ikonu **Philips GoGear AZURE**. Dvakrát klikněte na soubor **PMCsetup.exe**.
- 4 Postupujte podle pokynů na obrazovce a dokončete instalaci softwaru.

Tip

- Aplikaci **Philips Media Converter** můžete získat také na adrese www.philips.com/support.

Použití aplikace Philips Media Converter

- 1 Spustíte v počítači aplikaci **Philips Media Converter**.
- 2 Připojte přehrávač k počítači pomocí kabelu USB.
 - Vyčkejte, až software **Philips Media Converter** přehrávač rozpozná.

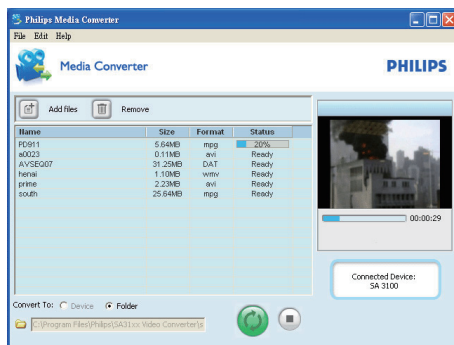

- 3 V aplikaci **Philips Media Converter** přidejte videa z knihovny počítače:
 - Klikněte na možnost .
 - ↳ Video je přidáno do seznamu souborů pro převod a přenos.
 - Kliknutím na možnost odstraníte video ze seznamu souborů.
- 4 V aplikaci **Philips Media Converter** spusťte převod a přenos:
 - Klikněte na možnost .

Vyhledávání videí v přehrávači

Chcete-li vyhledávat videa podle názvu,

- Přejděte do nabídky .
- ↳ Video jsou seřazeny podle názvu souboru.

Chcete-li vyhledávat videa podle složky,

- Přejděte do nabídky .
- ↳ Video jsou tříděna podle složky souborů jako v počítači.

Přehrávání videozáznamů

- 1 Vyberte video.
- 2 Stisknutím tlačítka ►|| spustíte přehrávání.
↳ Video se přehrává v zobrazení na šířku.



Na obrazovce přehrávání

- Stisknutím tlačítka ►|| pozastavíte nebo obnovíte přehrávání.

Výběr videosouboru na obrazovce přehrávání

- Opakovaně stiskněte tlačítka ◀◻ / ◻▶.

Rychlý posuv vpřed nebo vzad v aktuálním videosouboru

- Na obrazovce přehrávání stiskněte a podržte tlačítka ◻◻ / ◻◻.

Odstranění videa z přehrávače



- 1 Vyberte nebo spustte video.
- 2 Na obrazovce přehrávání nebo v seznamu videosouborů
 - Stiskněte tlačítka ≡ a vyberte možnost **[Odstranit video]**.
↳ Zobrazí se zpráva s potvrzením.
- 3 Výběrem možnosti **[Ano]** odstraníte video.
↳ Aktuální video bude z přehrávače odstraněno.

7 Pictures

Přidání obrázků do přehrávače

- 1 Připojte přehrávač **AZURE** k počítači.
- 2 V počítači klikněte na ikonu **Tento počítač** nebo **Počítač**.
 - Vyberte přehrávač **AZURE** a vytvořte složky souborů.
- 3 V počítači přetáhněte soubory do složek souborů přehrávače **AZURE**.
 - Můžete také přetáhnout složky souborů z počítače do přehrávače **AZURE**.

Vyhledávání obrázků v přehrávači

- Přejděte do nabídky .
 - ↳ Zobrazí se miniatury obrázků.
- Chcete-li vyhledávat obrázky podle složky,
- Přejděte do nabídky .
 - ↳ Obrázky jsou tříděny podle složky souborů jako v počítači.

Zobrazení obrázků

- Vyberte obrázek. Stisknutím tlačítka **▶||** zobrazte obraz.
 - ↳ Obrázek se zobrazí v zobrazení na šířku.

Na obrazovce přehrávání

- Stisknutím tlačítka  /  vyberte obrázek.

Spuštění prezentace

- Stisknutím tlačítka **▶||** na obrazovce přehrávání spustíte prezentaci.
 - ↳ Obrázky se zobrazují jeden po druhém.

Výběr možností přehrávání

Na obrazovce pro přehrávání vyberte stisknutím tlačítka  požadované možnosti přehrávání:

[Jas]	Nastavení jasu obrazovky.
[Časovač podsvícení]	Vyberte hodnotu. Po uplynutí zvolené doby se obrazovka automaticky vypne.

V položce **[Nastavení prezentace]** vyberte možnosti prezentace:

[Čas na snímek]	Vyberte časový interval mezi dvěma snímky.
[Opak.]	Zobrazí opakovaně obrázky.
[Náhodné]	Přehrávání obrázků v náhodném pořadí.

Odstranění obrázků z přehrávače

- 1 Vyberte nebo zobrazte obrázek.
- 2 Na obrazovce přehrávání nebo v seznamu obrázků
 - Stiskněte tlačítko  a vyberte možnost **[Odstranit obrázek]**.
 - ↳ Aktuální obrázek bude z přehrávače odstraněn.

8 Rádio VKV

Poznámka

- Chcete-li spustit rádio, připojte dodaná sluchátka. Sluchátka slouží také jako anténa. Chcete-li dosáhnout lepšího příjmu, posunujte kabel sluchátek různými směry.

Ladění rádiových stanic

Automatické ladění

Spouštíte-li rádio poprvé, zvolte možnost Auto tune. Stanice se automaticky vyhledají.

- 1 Na domovské obrazovce přejděte do nabídky > **[Autom. ladění]**.
↳ V předvolbách je uloženo až 20 stanic.

- 2 Opakovaným stisknutím tlačítka nebo vyberete předvolbu stanice. Stisknutím tlačítka spustíte přehrávání.

Výběr předvolby na obrazovce přehrávání

- Opakovaně stiskněte tlačítko nebo .



Tip

- Když se přestěhujete na nové místo (například do jiného města nebo země), znovu spusťte automatické ladění, abyste dosáhli lepšího příjmu.

Ruční ladění

Pomocí ručního ladění lze naladit konkrétní frekvenci nebo stanici.

- 1 Na domovské obrazovce přejděte do nabídky > **[Ručně naladit]**.
↳ Začněte hrát naposledy naladěná stanice.

- 2 Na obrazovce přehrávání stiskněte a podržte tlačítko nebo .
↳ Naladíte nejbližší dostupnou stanici následující po aktuální frekvenci.

 - Chcete-li provést doladění, opakovaně stiskněte tlačítko nebo .

Ukládání předvoleb stanic

V přehrávači **AZURE** lze uložit až 20 předvoleb stanic.

- 1 Naladte rádiovou stanici.
- 2 Na obrazovce přehrávání stiskněte tlačítko a vyberte možnost **[Uložit do předvolby]**.
- 3 Stisknutím tlačítka nebo vyberte umístění v seznamu předvoleb. Stiskněte tlačítko .

 - ↳ Zobrazí se zpráva s potvrzením.

- 4 Výběrem možnosti **[Ano]** potvrďte zadání.
↳ Aktuální stanice se uloží do uvedeného umístění.









Odstranění předvolby stanice

- 1 Stiskněte tlačítko a vyberte možnost **[Clear preset]** na obrazovce přehrávání nebo v seznamu předvoleb.
↳ V seznamu předvoleb se označí aktuální stanice.
- 2 Opakovaným stisknutím tlačítka nebo vyberete stanici.
- 3 Stiskněte tlačítko . Vyberte možnost **[Ano]**.
↳ Vybraná stanice se odstraní ze seznamu předvoleb.

Odstranění všech předvoleb stanic

- 1 V seznamu předvoleb stiskněte tlačítko > **[Vymazat všechny předvolby]**.
- 2 Vyberte možnost **[Ano]**.
↳ Všechny stanice ze seznamu předvoleb se odstraní.

Poslech rádia FM

- 1 Přejděte do nabídky  > [Předvolby].
- 2 Opakovaným stisknutím tlačítka  nebo  vyberete předvolbu stanice. Stisknutím tlačítka  spustíte přehrávání.
 - Na obrazovce přehrávání stisknutím tlačítka  nebo  vyberete předvolbu.
 - Stisknutím tlačítka  vyberete další předvolbu z nabídky [Předvolby]. Stisknutím tlačítka  spustíte přehrávání.

9 Čtečka textu

V přehrávači je možné číst textové soubory (formát .txt).

Uložení textových souborů do přehrávače

- 1 Připojte přehrávač **AZURE** k počítači.
- 2 V počítači klikněte na ikonu **Tento počítač** nebo **Počítač**.
 - Vyberte přehrávač **AZURE** a vytvořte složky souborů.
- 3 V počítači přetáhněte soubory do složek souborů přehrávače **AZURE**.
 - Můžete také přetáhnout složky souborů z počítače do přehrávače **AZURE**.



Vyhledání textových souborů v přehrávači

- Na domovské obrazovce přejděte do nabídky  > **[Text]**.
 - ↳ Zobrazí se seznam textových souborů.

Vyhledání textových souborů podle složky souboru

- V nabídce  vyberte složky souborů a soubory, jak je máte uložené v počítači.

Čtení textových souborů

- 1 Vyberte textový soubor.
- 2 Stisknutím tlačítka **▶||** spustíte přehrávání.
- 3 Na obrazovce přehrávání
 - Stisknutím tlačítka  nebo  obrátíte stránky.

10 Záznamy

Vytváření nahrávek

Pomocí přehrávače **AZURE** můžete nahrávat:

- hovor nebo zvuky přes vestavěný mikrofon nebo
- rádiové programy během poslechu rádia v přehrávači.

Záznam zvuku a hlasu



- 1 V položce  > **[Nahrávky]** vyberte možnost **[Spustit nahrávání hlasu]**.
↳ Zobrazí se obrazovka nahrávání.
- 2 Zkontrolujte, zda je mikrofon blízko zdroje zvuku, který má nahrávat.



- 3 Stisknutím tlačítka **▶||** můžete přepínat mezi pozastavením a nahráváním. Stisknutím tlačítka **↶** nahrávání ukončíte.
- 4 Výběrem možnosti **[Ano]** uložíte nahrávku.
↳ Nahrávky se ukládají do  > **[SI. Recordings library]** > **[Nahrávky hlasu]**. (Formát názvu souboru je RECXXX.WAV, kde XXX je automaticky vytvořené číslo nahrávky.)

Nahrávání z rádia FM





- 1 V nabídce  naladte rádiovou stanicí.

- 2 Na obrazovce přehrávání stiskněte tlačítko  a vyberte možnost **[Spustit nahrávání rádia VKV]**.
↳ Spustíte nahrávání z rádia FM.
- 3 Stisknutím tlačítka **▶||** můžete přepínat mezi pozastavením a nahráváním. Stisknutím tlačítka **↶** nahrávání ukončíte.
- 4 Výběrem možnosti **[Ano]** uložíte nahrávku.
↳ Nahrávky se ukládají do  > **[Knihovna nahrávek]** > **[Nahrávky rádia VKV]**. (Formát názvu souboru: FMRECXXX.WAV, kde XXX je automaticky generované číslo nahrávky.)

Poznámka

- Funkce nahrávání z rádia FM je dostupná pouze u některých verzí. V nabídce na obrazovce přehrávače zjistíte, které funkce jsou k dispozici.

Poslech nahrávek

- 1 V nabídce  > **[Knihovna nahrávek]** vyberte nahrávku.
 - 2 Stisknutím tlačítka **▶||** spustíte přehrávání.
- Výběr souboru na obrazovce přehrávání**
- Opakovaně stiskněte tlačítko  / .
- Rychlý posuv vpřed nebo vzad v aktuálním souboru**
- Na obrazovce přehrávání stiskněte a podržte tlačítko  / .

Odstranění nahrávek z přehrávače

- 1 Vyberte nebo spusťte nahrávku.
- 2 V seznamu nahrávek nebo na obrazovce přehrávání
 - Stiskněte tlačítko  a vyberte možnost **[Odstr.]**.

↳ Aktuální nahrávka bude
z přehrávače odstraněna.

Odstranění všech nahrávek z přehrávače

- V položce  > [Knihovna nahrávek]
vyberte knihovnu nahrávek. Vyberte
možnost [Odstranit vše].

11 Audiobooks (Audioknihy)

Chcete-li přehrávat knihy v audioformátu, které jste stáhli ze stránek www.audible.com, přejděte do nabídky 📖 > [Audioknihy].

Přenesení audioknih do přehrávače

Na stránkách www.audible.com si stáhněte software **AudibleManager** a nainstalujte jej do počítače. Tento software umožňuje

- stahovat audioknihy ze stránek www.audible.com do knihovny audioknih v počítači,
- stahovat audioknihy do přehrávače.

Instalace softwaru AudibleManager do počítače

- 1 Připojte počítač k síti Internet.
- 2 Ze stránek www.audible.com si stáhněte software **AudibleManager** pro přehrávače MP3/ MP4.
- 3 Nainstalujte software do počítače:
 - Na obrazovce nastavení vyberte z rozevíracího seznamu poslechovéch přehrávačů **Philips GoGear** (pouze vybrané modely).

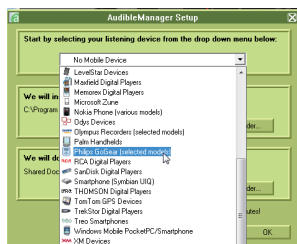

- Postupujte podle pokynů uvedených na obrazovce a dokončete instalaci.

Stahování audioknih do počítače

- 1 Připojte počítač k síti Internet.
- 2 V počítači spusťte software **AudibleManager**.
- 3 V softwaru **AudibleManager** klikněte na tlačítko **My Library Online (Moje online knihovna)** a připojte se na stránky www.audible.com.
- 4 Výběr a stahování audioknih:
 - Přihlaste se ke svému účtu na stránkách www.audible.com.
 - Stahujte audioknihy ve formátu 4 nebo 6.
 - ↳ Stažené audioknihy se automaticky přidají do knihovny v softwaru **AudibleManager**.

Synchronizace do přehrávače

- 1 V počítači spusťte software **AudibleManager**.
- 2 Připojte přehrávač k počítači. Vyčkejte, až software **AudibleManager** přehrávač rozpozná.
- 3 V softwaru **AudibleManager** klikněte na možnost **Add to Device (Přidat do zařízení)**.
 - Při prvním připojení přehrávače k softwaru **AudibleManager** přehrávač aktivujte podle pokynů.

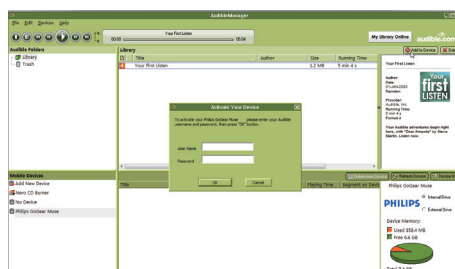

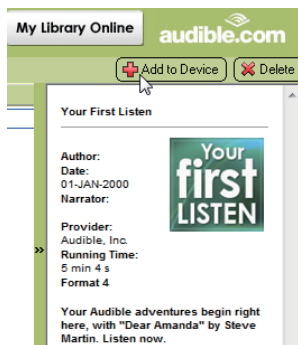

Chcete-li zkontrolovat audioknihy přenesené do přehrávače, zkontrolujte podokno přehrávače v softwaru AudibleManager.

- Je-li třeba, klikněte na položku **Refresh Device** (Aktualizovat zařízení).

Vyhledávání audioknih v přehrávači

V nabídce > **[Audioknihy]** jsou audioknihy seřazeny podle názvu nebo autora.

[Knihy]

- Knihy jsou seřazeny podle názvu.

[Autoři]

- Knihy jsou seřazeny podle autora.

Přehrávání audioknih

- 1 Vyberte knihu.
- 2 Stisknutím tlačítka **▶▶** spustíte přehrávání.
 - ↳ Na obrazovce se zobrazí informace o knize a stav přehrávání.
 - Stisknutím tlačítka **▶▶** na obrazovce přehrávání pozastavíte a obnovíte přehrávání.
 - Na předcházející obrazovku přejdete stisknutím tlačítka **↶**.

Přeskočení titulů nebo kapitol během přehrávání

- 1 Na obrazovce přehrávání stiskněte tlačítko **≡** > **[Režim navigace]**. Zvolte položku **[Tituly]** nebo **[Část]**.
- 2 Na obrazovce přehrávání stiskněte tlačítko / .

Používání záložek

U každé audioknihy můžete použít až 10 záložek pro označení času přehrávání. Přehrávání pak můžete podle potřeby obnovit od založeného času.

Přidání záložky

- 1 Na obrazovce přehrávání stiskněte tlačítko **≡** a vyberte možnost **[Záložky]** > **[Přidat záložku]**.
- 2 Vyberte umístění.
 - ↳ Aktuální čas přehrávání se přidá k umístění v seznamu záložek.

Přehrávání od založeného času

- Na obrazovce přehrávání stiskněte tlačítko **≡** a vyberte možnost **[Záložky]** > **[Přejít na záložku]**. Vyberte možnost.
 - ↳ Přehrávání se spustí od zvoleného času.

Odstranění záložky

- Na obrazovce přehrávání stiskněte tlačítko **≡** a vyberte možnost **[Záložky]** > **[Odstranit záložku]**. Vyberte možnost.
 - ↳ Odstraní čas přehrávání ze seznamu záložek.

Odstranění audioknih z přehrávače



- 1 Na obrazovce přehrávání stiskněte tlačítko **≡** > **[Odstr.]**.
 - ↳ Zobrazí se zpráva s potvrzením.
- 2 Výběrem možnosti **[Ano]** odstraní audioknihy.
 - ↳ Aktuální audiokniha bude z přehrávače odstraněna.

12 Prohlížení složek

Chcete-li přehrávat a zobrazit mediální soubory z knihovny přehrávače, přejděte do složky .



13 Nastavení

V nabídce * vyberte možnosti pro přehrávač.

- 1 Stisknutím tlačítka  /  vyberte možnost.
- 2 Stisknutím tlačítka  volbu potvrďte.

Automatické vypnutí

Zapněte časovač vypnutí. Přehrávač AZURE se může po uplynutí určité doby automaticky vypnout.

- 1 V nabídce [Časovač vypnutí] vyberte možnost [Zap].
- 2 Stisknutím tlačítka  /  vyberte možnost. Stiskněte tlačítko .
↳ Po uplynutí zvolené doby se přehrávač automaticky vypne.

Po zapnutí časovače

- Vyberte možnost * > [Časovač vypnutí].
↳ Zjistíte, kolik času zbývá do vypnutí přehrávače.

Nastavení displeje

[Jas] Nastavení jasu obrazovky.

[Motiv] Volba motivu displeje.

Ztmavení displeje

Pokud na přehrávači neproběhne žádná akce, zapne se režim nečinné obrazovky. Režim nečinné obrazovky se po stanoveném časovém intervalu automaticky vypne. Chcete-li šetřit energii baterie, zvolte co nejkratší časový interval.

Nastavení časového intervalu

- 1 Na domovské obrazovce vyberte možnost * > [Nastavení displeje] > [Ztmavení displeje].

- 2 Vyberte časový interval.
↳ Po uplynutí časového intervalu se režim nečinné obrazovky vypne automaticky.



Tip

- Chcete-li šetřit energii baterie, zvolte co nejkratší časový interval.



Ukončení režimu úspory energie

- Stiskněte jakékoliv tlačítko.

Spořič obrazovky

Pokud máte nastaven spořič obrazovky, spořič se zobrazí po uplynutí předem nastaveného intervalu.

Nastavení spořiče obrazovky

- 1 Na domovské obrazovce vyberte možnosti * > [Nastavení displeje] > [Spořič obraz.].
- 2 V nabídce [Spořič obraz.] stiskněte tlačítko  /  a  zvolte požadovanou možnost:

[Žádné] zobrazí prázdnou obrazovku.

[Obal alba] zobrazí obrázek obalu disku CD aktuální skladby nebo poslední přehrávané skladby, pokud je k dispozici.

[Obrazovka vypnuta] vypne obrazovku.

[Demo režim] zobrazí hlavní prvky přehrávače.

Odchod z nabídky přehrávače

- Stiskněte jakékoliv tlačítko.

Jazyk

V nabídce [Jazyk] lze změnit zvolený jazyk.

Informace

V nabídce **[Informace]** získáte následující informace o přehrávači:

[Informace o přehrávači]

[Model:] celý název výrobku
Před aktualizací firmwaru
z webových stránek podpory
zkontrolujte celý název výrobku.

[Verze firmwaru:] aktuální verzi firmwaru
Před aktualizací firmwaru
z webových stránek podpory
zkontrolujte verzi firmwaru.

[Stránka podpory:] na této webové stránce najdete podporu pro svůj přehrávač

[Místo na disku]

[Volné místo:] volné místo

[Místa celkem:] velikost paměti

[Skladby] počet skladeb uložených
v přehrávači

[Obrázky] počet obrázků uložených
v přehrávači

[Videa] počet videí uložených
v přehrávači

[Podporovaný typ souboru]

[Hudba] podporované typy hudebních
souborů

[Obrázky] podporované typy obrazových
souborů

[Videa] podporované typy video souborů

- Vyberte možnost **[Formát zařízení]** a potom podle pokynů potvrďte volbou **[Ano]**.

Formátovat zařízení

Formátování přehrávače. Dojde k odebrání veškerých dat uložených v přehrávači.

14 Aktualizace firmwaru pomocí aplikace Philips Device Manager

↳ Zde můžete nalézt aktuální verzi firmwaru zařízení.

Nainstalujte aplikaci Philips Device Manager.

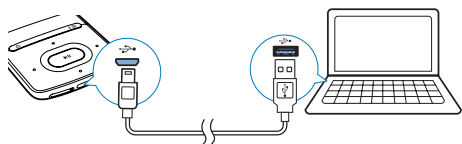

- 1 Připojte přehrávač **AZURE** k počítači.
- 2 V počítači vyberte možnost **Tento počítač** (Windows XP / Windows 2000) / **Počítač** (Windows Vista / Windows 7 / 8).
- 3 Pravým tlačítkem klikněte na ikonu **Philips GoGear AZURE**. Zvolte možnost **Install Philips Device Manager** (Nainstalovat aplikaci Philips Device Manager).
 - Případně klikněte na ikonu **Philips GoGear AZURE**. Dvakrát klikněte na soubor **installer.exe**.
- 4 Postupujte podle pokynů na obrazovce a dokončete instalaci softwaru.



Poznámka

- Instalace vyžaduje souhlas s podmínkami licence.

Kontrola aktualizací firmwaru

- 1 Ujistěte se, že jste připojili počítač k Internetu.
- 2 Spustíte aplikaci **Philips Device Manager**.
↳ Zobrazí se dialog.
- 3 Přehrávač **AZURE** připojte k počítači.
↳ Když je zařízení připojené, v textovém poli se zobrazuje zpráva „SA5AZUX“.



- 4 Chcete-li zkontrolovat dostupné aktualizace firmwaru,
 - ① Zavřete dialogové okno aplikace **Philips Device Manager**.
 - ② V dolní části obrazovky klikněte pravým tlačítkem myši na možnost a vyberte možnost **Kontrola aktualizací**.

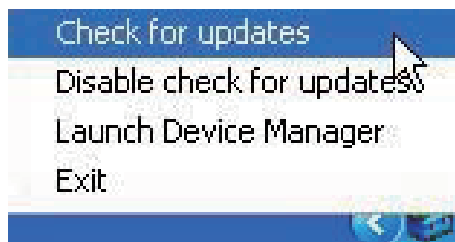

- ↳ Aplikace **Philips SA5AZUX Device Manager** zkontroluje dostupnost aktualizací na internetu.

Aktualizace firmwaru

- 1 Pokud je dostupná aktualizace firmwaru, postupujte podle pokynů na obrazovce ke stažení a instalaci firmwaru.
- 2 Odpojte přehrávač **AZURE** od počítače.
 - ↳ Po provedení aktualizace firmwaru se přehrávač **AZURE** restartuje a je znovu připraven k použití.

15 Řešení problémů

Pokud přehrávač **AZURE** nepracuje správně nebo přestane reagovat displej, můžete jej resetovat bez ztráty dat:

Jak resetovat přístroj **AZURE**?

- Do resetovacího otvoru přehrávače **AZURE** zasuňte špičku pera nebo jiný předmět. Přidržte ji, dokud se přehrávač nevypne.
- Pokud se možnost resetování nepodaří, obnovte přehrávač **AZURE** pomocí aplikace **Philips Device Manager**:

1 Spustíte v počítači aplikaci **Philips Device Manager**.

2 Spustíte režim obnovení:

- ① Vypněte přehrávač **AZURE**.
- ② Stiskněte a podržte tlačítko zvýšení hlasitosti a poté připojte přehrávač **AZURE** k počítači.
- ③ Držte tlačítko, dokud aplikace **Philips Device Manager** nerozpozná přehrávač **AZURE** a nespustí režim obnovení.

3 Spustíte proces obnovení:

- ① V aplikaci **Philips Device Manager** klikněte na tlačítko **Opravit**. Postupujte podle pokynů na obrazovce a dokončete proces obnovení.
- ② Po dokončení obnovení odpojte přehrávač **AZURE** od počítače.

4 Restartujte přehrávač **AZURE**.

16 Technické údaje

Napájení

- Napájecí adaptér AC/DC
Philips SSW-2095UK-3, SSW-2095EU-3
Vstup: 100–240 V~, 50/60 Hz, 0,2 A
Výstup: DC 5,0 V, 600 mA
- Zdroj napájení: 350mAh lithium-iontová polymerová interní nabíjecí baterie
- Doba přehrávání¹
Hudba (.mp3): až 35 hodin (funkce **FullSound** vypnuta), až 20 hodin (funkce **FullSound** zapnuta)
Streamování hudby přes Bluetooth (A2DP): až 10 hodin
Video: až 6 hodin
Rádio FM: až 12 hodin

Software

- **Philips Media Converter**: převod a přenos³ videí
- **Philips Device Manager**: aktualizace firmwaru a obnovení přehrávače

Připojení

- Sluchátka 3,5 mm
- Vysokorychlostní rozhraní USB 2.0
- Standard Bluetooth: 2.1 + EDR

Zvuk

- Odstup kanálů: >45 dB
- Kmitočtová charakteristika: 80–18 000 Hz
- Výstupní výkon: 2 x 2,1 mW
- Odstup signál/šum: >84 dB

Přehrávání zvuku

Podporované formáty:

- MP3
- WMA (nechráněný)
- FLAC
- APE
- WAV

Přehrávání videa

Podporované formáty:

- AMV

Zobrazení obrázku

Podporované formáty:

- JPEG
- BMP

Úložná média

Kapacita vestavěné paměti²:

- SA5AZU04 4GB NAND Flash
- SA5AZU08 8GB NAND Flash
- SA5AZU16 16GB NAND Flash

Přenos souborů³

- Media Converter (přenos videa)
- Průzkumník Windows (přetažení)

Displej

- Barevný LCD 320 x 240 pixelů



Poznámka

- Technické údaje lze měnit bez předchozího upozornění.
- ¹ Počet nabíjecích cyklů dobíjecích baterií je omezen. Životnost baterie a počet cyklů nabíjení se liší podle použití a nastavení.
- ² 1 GB = 1 miliarda bajtů; dostupná kapacita pro ukládání bude menší. K dispozici nemusí být celá paměť, protože její část je vyhrazena pro přehrávač. Kapacita ukládání vychází z předpokladu 4 minut na jednu skladbu a kódování MP3 128 kb/s.
- ³ Rychlost přenosu se liší v závislosti na operačním systému a konfiguraci softwaru.

Systémové požadavky

- Windows® XP (SP3 nebo vyšší) / Vista / 7
- Procesor Pentium III 800 MHz nebo vyšší
- 512 MB RAM
- 500 MB volného místa na pevném disku
- Připojení k síti Internet
- Windows® Internet Explorer 6.0 nebo vyšší
- Jednotka CD-ROM
- Port rozhraní USB

