

Always here to help you / 始终如一地为您提供帮助

Register your product and get support at / 请登录以下网址并得到相应的帮助
www.philips.com/welcome



EN	User manual	3	ZT-TW	使用手册	40
KO	사용 설명서	22	ZT-SC	用户手册	54

SC526X



PHILIPS



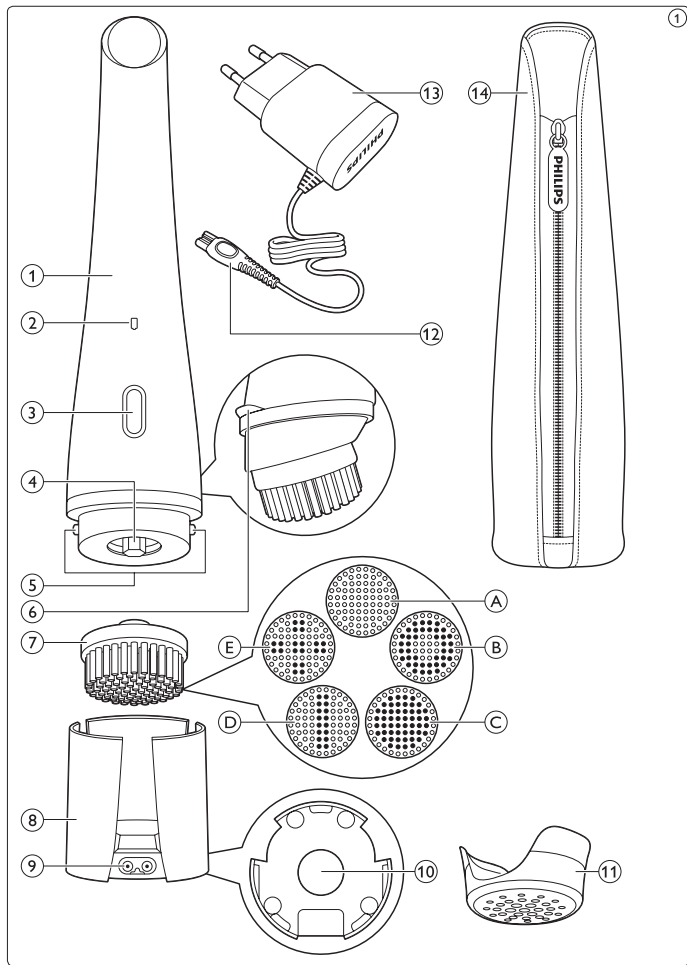

Table of contents

1	Introduction	4	6	Cleaning and maintenance	14
2	General description	5	7	Storage	16
3	Important	6	8	Replacement	16
4	Preparing for use	9	9	Environment	17
5	Using the appliance	10	10	Guarantee and support	19
			11	Troubleshooting	19

1 Introduction

Thank you for choosing to buy Philips VisaPure Essential. Before you get started, we hope you will register your product at **www.philips.com/welcome** in order to enjoy dedicated product support and offers designed especially for you. So what is VisaPure Essential and how can it help your skin? Cleansing is an essential part of the daily skincare routine, but traditional methods do not always leave your skin as clean and radiant as it could be. That is why we have developed VisaPure Essential - our exciting new approach to facial cleansing. Forget manual cleansing, with VisaPure Essential you can enjoy clean, radiant skin, quickly and easily every day.

VisaPure Essential combines gentle rotating and vibrating movements to cleanse deeply, remove impurities and make-up to leave skin feeling soft and fresh. Designed to complement your current routine, you can use VisaPure Essential together with your current cleanser. It also helps skincare products applied after cleansing – such as your favourite moisturiser – to be absorbed better. You will notice the cleansing effect immediately - experiencing smoother, more radiant-looking skin. VisaPure Essential comes ready to use with a brush head for normal skin. Additional brush heads for different skin types and purposes are available separately. Ready to get started? Use VisaPure Essential twice daily to enjoy soft, cleansed skin and reveal your natural radiance. We hope you and your skin will enjoy using VisaPure Essential.

2 General description (Fig. 1)

- 1 Handle
- 2 Charging light and battery low indication
- 3 On/off button
- 4 Connection pin
- 5 Charging pins
- 6 Anti-roll ridge

- 7 Brush head. Your VisaPure Essential comes with one or more of the following brush heads:
 - A Normal brush head
 - B Sensitive brush head
 - C Extra sensitive brush head
 - D Exfoliation brush head
 - E Deep pore cleansing brush head
- 8 Charging stand
- 9 Appliance socket
- 10 Draining hole
- 11 Protection cap
- 12 Small plug
- 13 Adapter
- 14 Travel pouch (specific types only)

The types of brush heads included depend on the VisaPure Essential type purchased.

3 Important

Read this user manual carefully before you use the appliance and save it for future reference.

3.1 Danger

- Keep the adapter dry.

3.2 Warning

- Only use the appliance in combination with the adapter supplied.
- Do not use the appliance, an attachment or the adapter if it is damaged or broken to avoid injuries.
- If the adapter is damaged, always have it replaced with one of the original type in order to avoid a hazard.
- The adapter contains a transformer. Do not cut off the adapter to replace it with another plug, as this causes a hazardous situation.
- Fully charge the appliance at least every 3 months to sustain battery lifetime.

- This appliance can be used by children aged from 8 years and above and by persons with reduced physical, sensory or mental capabilities or lack of experience and knowledge if they have been given supervision or instruction concerning use of the appliance in a safe way and if they understand the hazards involved. Children shall not play with the appliance. Cleaning and user maintenance shall not be made by children without supervision.
- This appliance is NOT a toy. Keep the appliance out of the reach of children younger than 12 years.
- Do not insert metal-containing material into the socket for the appliance plug to avoid short circuiting.

3.3 Caution

- This appliance is developed and intended for cleansing the face, the neck and the décolleté, excluding the sensitive area around the eyes. Do not use the appliance for any other purpose.
- Do not use the appliance more than twice a day.
- For hygienic reasons, we advise you to not share the appliance with other people.
- Do not clean the appliance with water that is hotter than shower temperature (max. 40°C/104°F).
- Do not put the appliance or any part in the dishwasher.
- Charge, use and store the appliance at a temperature between 10°C/50°F and 40°C/104°F.

- Do not use the appliance on chapped skin, open wounds, or if you suffer from skin diseases or skin irritations, such as severe acne, sunburn, skin infection, etc.
- Do not use the appliance if you are taking steroid-based medication.
- Do not use the appliance with self-made cleansers or cleansers containing harsh chemicals or rough particles.
- If you have sensitive skin or experience skin irritation after using the appliance with the normal brush head, we advise you to switch to the sensitive brush head.

3.4 General

- Please note that the condition of the skin varies throughout the year. Facial skin can get dryer during the winter season. In that case you may reduce the treatment time or frequency, depending on the needs of your skin.
- Regular cleaning of the appliance ensures optimal results and a longer life of the appliance.
- The appliance complies with the internationally approved IEC safety regulations and can be safely used in the bath or shower and cleaned under the tap.
- The appliance is equipped with an automatic voltage selector and is suitable for mains voltages ranging from 100 to 240 volts.

3.5 Electromagnetic fields (EMF)

This Philips appliance complies with all applicable standards and regulations regarding exposure to electromagnetic fields.

4 Preparing for use

4.1 Charging the appliance

Charging the appliance takes approximately 6 hours. A fully charged appliance has a cordless operating time of up to 30 minutes.

- 1** Make sure the appliance is switched off.
- 2** Insert the small plug in the socket of the charging stand (1), put the adapter in the wall socket (2), remove the protection cap (3) and put the appliance in the charging stand (4) (Fig. 2).

- 3** The charging light flashes white to indicate that the appliance is charging. When the battery is fully charged, the charging light lights up white continuously (Fig. 3).

4.2 Battery-low indication

- When the battery is almost empty, the charging light flashes amber for 15 seconds. The battery still contains enough energy for a complete treatment (Fig. 4).

To charge the appliance, follow the steps in section 'Charging the appliance' above.

5 Using the appliance

Make sure the appliance is fully charged before you use it for the first time.

 **Note:**

You can either use the appliance in front of the sink, in the shower or in the bathtub.

5.1 Brushheads

Your VisaPure Essential comes with one or more of the brush heads described below.

You can use the brush head that suits your skin best. The types of brush heads included depend on the VisaPure Essential type purchased.

5.1.1 Normal brush head

- 17000 soft bristles for deep skin cleansing
- For all skin types
- For daily use
- For optimal results, replace the brush every three months

5.1.2 Sensitive brush head

- Ultra soft bristles for a more effective, gentle cleaning
- For sensitive skin
- For daily use
- For optimal results, replace the brush every three months

5.1.3 Extra sensitive brush head

- Philips' softest bristles for ultra gentle cleansing
- For extra sensitive skin
- For daily use
- For optimal results, replace the brush every three months

5.1.4 Exfoliation brush head

- Dual layer bristles to remove dead skin cells
- For all skin types
- For weekly use
- For optimal results, replace the brush every six months

5.1.5 Deep pore cleansing brush head

- The deep pore cleansing brush helps to reduce blackheads and is designed to make pores less visible
- For all skin types
- For daily use
- For optimal results, replace the brush every three months

5.2 Daily facial cleansing with VisaPure Essential

5.2.1 Skin zones

- The face can be divided into three zones: right cheek, left cheek and T-zone. The cheek zones include the chin, the area between nose and upper lip and the area between eyes and ears. The neck and décolleté can also be divided into three zones (Fig. 5).

ⓘ Note:

Do not use the appliance on the sensitive skin area around the eyes.

5.2.2 Skin Zone timer

When you switch on the appliance, it works for three periods of 20 seconds. Between these periods, there is a short pause to indicate that you should move the brush head to another skin zone.

5.2.3 Auto shut-off

The appliance automatically switches off after one minute to prevent overtreatment.

5.2.4 Cleansing procedure

Note:

You can use the appliance twice a day.

- 1** Push the brush head onto the connection pin until it locks into position with a click (Fig. 6).
- 2** Moisten the brush head with water and apply the cleanser to your face. Alternatively, you can moisten the brush head directly with liquid cleanser. Do not use the appliance with a dry brush head, as this can irritate the skin.
- 3** Place the brush head on your skin.
- 4** Press the on/off button once to switch on the appliance. Press two times to switch off the appliance or wait until it stops automatically (Fig. 7).

- 5** Gently move the brush head across your skin while making circular movements. Do not push the brush head too hard onto the skin to make sure the treatment remains comfortable (Fig. 8).
- 6** After 20 seconds, the appliance briefly pauses to let you know that you have to move to another zone. Do not overdo the cleansing and do not cleanse any zone longer than 20 seconds.

6 Cleaning and maintenance

Never use scouring pads, abrasive cleaning agents or aggressive liquids such as alcohol or acetone to clean the appliance.

6.1 Cleaning the appliance and the brush head

Clean the appliance and the brush head thoroughly with water after each use, to ensure optimum performance. Make sure the appliance is switched off before you start cleaning it.

- 1** Rinse the handle and the brush head under the tap with warm water (max. 40°C / 104°F) (Fig. 9).
- 2** Clean the back of the brush head and the connection pin of the appliance under the tap at least once a week (Fig. 10).
- 3** Dry these parts with a towel.

6.2 Cleaning the adapter and the charging stand

Danger:

Always keep the adapter dry. Never rinse it under the tap or immerse it in water.

- 1** Make sure the adapter is unplugged when you clean it. Only wipe it with a dry cloth.
- 2** Always detach the charging stand from the adapter before you clean it (Fig. 11).
- 3** You can clean the charging stand with a moist cloth. Dry the charging stand before you reconnect it to the adapter (Fig. 12).

7 Storage

- Store the appliance with the brush head attached in the charging stand (Fig. 13).
- For travelling: put the protection cap on the dry brush head to protect the brush head filaments when you take the appliance with you (Fig. 14).

Note:

Never put the protection cap on the brush head if the brush head is still wet.

8 Replacement

8.1 Brush head replacement

Worn filaments could lead to skin irritation. Therefore the brush head should be replaced every 3 months or earlier if the filaments are deformed or damaged. Replacement brush heads and additional brush head types are available from our website **www.shop.philips.com/service** or from the shop where you purchased your Philips beauty appliance. If you have any difficulties obtaining replacement brush heads, please contact the Philips Consumer Care Centre in your country. You find its contact details in the worldwide guarantee leaflet. You can also visit **www.philips.com/support**.

9 Environment

- This symbol on a product means that the product is covered by European Directive 2012/19/EU (Fig. 15).
 - This symbol means that the product contains a built-in rechargeable battery covered by European Directive 2006/66/EC which cannot be disposed of with normal household waste. Follow the instructions in section 'Removing the rechargeable battery' to remove the battery (Fig. 16).
- Inform yourself about the local separate collection system for electrical and electronic products and rechargeable batteries. Follow local rules and never dispose of the product and rechargeable batteries with normal household waste. Correct disposal of old products and rechargeable batteries helps prevent negative consequences for the environment and human health.

9.1 Removing the rechargeable battery before discarding the appliance

- 1** Remove the appliance from the charging stand, switch on the appliance and let it operate until it switches off after one minute. Repeat this action until the rechargeable battery is empty.
- 2** Insert a small flathead screwdriver between the silver-coloured ring and the anti-roll ridge and pry loose the top part off the appliance. Carefully pull the top part with the battery holder out of the housing (Fig. 17).

- 3** Remove the rechargeable battery from the battery holder.

 **Warning:**

Do not attempt to replace the rechargeable battery.

 **Warning:**

Do not reconnect the appliance to the mains after you have removed the rechargeable battery.

10 Guarantee and support

If you need information or support, please visit **www.philips.com/support** or read the separate worldwide guarantee leaflet.

11 Troubleshooting

This chapter summarises the most common problems you could encounter with the appliance. If you are unable to solve the problem with the information below, visit **www.philips.com/support** for a list of frequently asked questions or contact the Consumer Care Centre in your country.

Problem	Solution
I do not know if the appliance is suitable for use on my skin.	Do not use the appliance on dry, chapped skin, open wounds, or when you suffer from skin diseases or skin irritation, such as severe acne, sunburn, skin infection, etc. Do not use the appliance if you are taking steroid-based medication.
The appliance does not charge.	Make sure the socket to which you connect the appliance is live. Check whether the voltage indicated on the appliance corresponds to the local mains voltage. Check whether contact pins on the appliance are in proper contact with the contact points in the stand. If you use a socket in a bathroom cabinet, you may need to switch on the light to activate the socket. When the light on the appliance still does not light up or when the appliance still does not charge, take it to your Philips dealer or the nearest Philips Service Centre.

Problem	Solution
The appliance does not work anymore.	Make sure that you have pressed the on/off button properly. Charge the appliance according to the instructions in this user manual. Verify whether there is a power failure and if the wall socket is live. Check if the charging light on the appliance lights up to make sure the appliance is charging. If it does not light up or if the appliance still does not work, take it to your Philips dealer or the nearest Philips Service Centre.

목차

1 소개 23

2 제품정보 24

3 중요 사항 26

4 사용 준비 29

5 제품 사용 30

6 청소 및 유지관리 34

7 보관 35

8 교체 36

9 환경 36

10 보증 및 지원 37

11 문제 해결 37

1 소개

필립스 비자퓨어 에센셜(VisaPure Essential)을 구입해 주셔서 감사합니다. 보다 나은 제품 지원 및 고객님만을 위한 혜택을 받으려면 제품을 사용하기 전에 www.philips.com/welcome에 등록하시기 바랍니다. 비자퓨어 에센셜(VisaPure Essential)이란 무엇이고 피부에 어떤 도움을 줄까요? 클렌징은 일상적인 스킨케어 과정에서 반드시 필요한 부분이지만 기존의 방법으로는 깨끗하고 빛나는 피부를 유지하는 데 한계가 있습니다. 이것이 바로 필립스가 페이스 클렌징을 위한 새로운 방식인 비자퓨어 에센셜(VisaPure Essential)을 개발한 이유입니다. 수동 클렌징은 잊어버리세요.

비자퓨어 에센셜(VisaPure Essential)을 사용하면 매일 빠르고 쉽게 깨끗하고 빛나는 피부로 관리할 수 있습니다. 비자퓨어 에센셜(VisaPure Essential)은 부드러운 회전 운동과 진동 운동이 결합되어 딥 클렌징으로 불순물을 제거하여 피부를 부드럽고 깨끗하게 가꿔줍니다. 일상 생활에 맞춰 설계된 비자퓨어 에센셜(VisaPure Essential)은 사용하고 있는 클렌저와 함께 이용할 수 있습니다. 또한 즐겨 사용하는 보습제 등 클렌징 후에 바르는 스킨케어 제품이 더 잘 흡수되도록 도와줍니다. 즉시 클렌징 효과를 느끼고 보다 매끄럽고 빛나 보이는 피부를 경험할 수 있습니다. 비자퓨어 에센셜(VisaPure Essential)에는 일반 피부용 브러쉬 헤드가 함께 제공되며 그 외 다른 피부 타입용 브러쉬 헤드는 별도로 구입 가능합니다.

사용할 준비가 되었나요? 하루에 두 번 비자퓨어 에센셜(VisaPure Essential)을 사용하여 부드럽고 깨끗한 피부와 자연스러운 윤기를 유지하세요. 비자퓨어 에센셜(VisaPure Essential)로 피부 관리가 즐거워집니다.

2 제품정보 (그림 1)

- 1 손잡이
- 2 충전 표시등 및 배터리 부족 표시등
- 3 전원 버튼
- 4 연결 핀
- 5 충전 핀
- 6 굴림 방지 걸이

7 브러쉬 헤드. 비자퓨어 에센셜(VisaPure Essential)은 1개 이상의 브러쉬 헤드와 함께 제공됩니다.

- A 일반 피부용 브러쉬 헤드
- B 민감한 피부용 브러쉬 헤드
- C 아주 민감한 피부용 브러쉬 헤드
- D 각질 제거용 브러쉬 헤드
- E 모공 딥 클렌징 브러쉬

8 충전대

9 전원 소켓

10 배출 홈

11 보호 캡

12 전원 플러그

13 어댑터

14 여행용 파우치(특정 모델만 해당)

동봉된 브러쉬 헤드 유형은 구입하신 비자퓨어 에센셜(VisaPure Essential) 제품 유형에 따라 다릅니다.

3 중요 사항

본 제품을 사용하기 전에 이 사용 설명서를 주의 깊게 읽고 나중에 참조할 수 있도록 잘 보관하십시오.

3.1 주의

- 충전기에 물이 묻지 않도록 주의하십시오.

3.2 경고

- 함께 제공된 어댑터만 사용하십시오.
- 제품, 액세서리 또는 어댑터가 손상되거나 고장난 경우 사용하지 마십시오. 부상의 위험이 있습니다.
- 어댑터가 손상되었을 시 위험할 수 있으므로 반드시 정품으로 교체하여 사용하십시오.
- 어댑터에는 변압기가 내장되어 있습니다. 위험할 수 있으므로 어댑터를 제거하고 다른 플러그로 교체하지 마십시오.
- 배터리 수명을 유지하려면 적어도 3개월에 한 번씩 제품을 완전히 충전하십시오.

- 신체적인 감각 및 인지능력이 떨어지거나 경험과 지식이 풍부하지 않은 성인 및 어린이는 혼자 제품을 사용하지 말고 제품 사용과 관련하여 안전에 책임질 수 있도록 지시사항을 충분히 숙지한 사람의 도움을 받으십시오.
- 어린이가 제품을 가지고 놀지 못하도록 지도해 주십시오.
- 이 제품은 장난감이 아닙니다 어린이 손이 닿지 않는 곳에 제품을 보관하십시오.
- 누전을 방지하기 위해 제품 플러그 투입구에 금속이 포함된 물질을 삽입하지 마십시오.

3.3 주의

- 이 제품은 눈가와 같이 민감한 부위를 제외하고 얼굴, 목, 어깨를 클렌징하기 위한 용도로 개발되었습니다. 다른 용도로는 제품을 사용하지 마십시오.
- 하루에 3번 이상 제품을 사용하지 마십시오.
- 위생상 제품을 다른 사람과 함께 사용하지 않는 것이 좋습니다.
- 샤워 시에 사용하는 물의 온도보다 뜨거운 물 (최대 40° C/104° F)로 제품을 세척하지 마십시오.
- 제품이나 부품을 식기세척기로 세척하지 마십시오.

- 제품은 10° C – 40° C(50° F – 104° F) 사이의 온도로 충전, 사용 및 보관하시기 바랍니다.
- 건조한 피부나 상처가 있는 곳 또는 심한 여드름, 선천, 감염 등과 같은 피부병이나 피부 질환을 앓고 있는 경우 제품을 사용하지 마십시오.
- 스테로이드 기반 약물을 복용하고 있는 경우 제품을 사용하지 마십시오.
- 직접 만든 클렌저 또는 독한 화학 제품이나 굵은 입자가 포함되어 있는 클렌저를 제품과 함께 사용하지 마십시오.
- 피부가 민감하거나 일반 피부용 브러쉬 헤드가 장착된 제품을 사용한 후 피부 자극이 발생한 경우에는 민감한 피부용 브러쉬 헤드로 바꿔 사용하는 것이 좋습니다.

3.4 일반

- 피부의 상태는 1년 내내 다릅니다. 겨울철에는 얼굴 피부가 더 건조할 수 있습니다. 이 경우 사용자 피부의 상태에 따라 사용 시간이나 빈도를 줄일 수 있습니다.
- 제품을 정기적으로 청소하면 최적의 효과를 얻을 수 있으며 제품도 더 오래 사용할 수 있습니다.
- 본 제품은 국제적으로 공인 받은 IEC 안전 기준을 따르고 있으며, 목욕이나 샤워 중에도 안전하게 사용할 수 있으며 물로 세척할 수 있습니다.
- 제품에는 자동 전압 선택 기능이 있으며 100 ~ 240V 범위의 전원에서 사용할 수 있습니다.

3.5 EMF(전자기장)

이 제품은 EMF(전자기장)와 관련된 모든 기준 및 규정을 준수합니다.

4 사용 준비

4.1 제품 충전

제품을 충전하려면 약 6시간이 걸립니다.
완전히 충전된 제품은 코드를 연결하지 않은 상태에서 최대 30분까지 사용할 수 있습니다.

- 1 제품의 전원이 꺼져 있는지 확인합니다.
- 2 소형 플러그를 충전대 (1)의 소켓에 꽂고, 어댑터를 벽면 콘센트 (2)에 꽂고, 보호 캡 (3)을 분리한 다음 제품을 충전대 (4)에 올려놓으십시오 (그림 2).

- 3** 제품이 충전되는 동안에는 충전 표시등이 흰색으로 깜박입니다. 배터리가 완전히 충전되면 충전 표시등이 흰색으로 켜진 채 유지됩니다 (그림 3).

4.2 배터리 부족 표시

- 배터리가 거의 방전되면 충전 표시등이 호박색으로 15초간 깜박입니다. 이 경우에도 배터리는 클렌징을 완료하기에 충분합니다 (그림 4).
제품을 충전하려면 위의 ‘제품 충전’ 섹션에 있는 단계를 따르십시오.

5 제품 사용

제품을 처음 사용하는 경우 사용하기 전에 제품이 완전히 충전되었는지 확인하십시오.

☞ 참고:

제품은 세면대 앞이나 샤워기 또는 욕조 안에서 사용할 수 있습니다.

5.1 브러쉬 헤드

비자퓨어 에센셜(VisaPure Essential)은 아래에 설명된 1개 이상의 브러쉬 헤드와 함께 제공됩니다. 자신의 피부 타입에 맞게 브러쉬 헤드를 사용할 수 있습니다.

동봉된 브러쉬 헤드 유형은 구입하신 비자퓨어 에센셜(VisaPure Essential) 제품 유형에 따라 다릅니다.

5.1.1 일반 피부용 브러쉬 헤드

- 딥 클렌징을 위한 17,000개의 부드러운 브러쉬 모
- 모든 피부용
- 매일 사용 가능
- 최상의 효과를 얻으려면 3개월마다 브러쉬를 교체하세요.

5.1.2 민감한 피부용 브러쉬 헤드

- 매우 부드러운 브러쉬 모로 부드러우면서도 효과적으로 클렌징
- 민감성 피부용
- 매일 사용 가능
- 최상의 효과를 얻으려면 3개월마다 브러쉬를 교체하세요.

5.1.3 아주 민감한 피부용 브러쉬 헤드

- 가장 부드러운 클렌징을 위한 필립스의 울트라 소프트 브러쉬
- 아주 민감한 피부용
- 매일 사용 가능
- 최상의 효과를 얻으려면 3개월마다 브러쉬를 교체하세요.

5.1.4 각질 제거용 브러쉬 헤드

- 각질 제거를 위한 이중 브러쉬 모
- 모든 피부용
- 일주일에 한 번 사용
- 최상의 효과를 얻으려면 6개월마다 브러쉬를 교체하세요.

5.1.5 모공 딥 클렌징 브러쉬

- 모공 딥 클렌징 브러쉬는 블랙헤드 감소에 도움을 주며 눈에 띄는 모공 숫자를 줄여줄 수 있도록 설계되었습니다.
- 모든 피부용
- 매일 사용 가능
- 최상의 효과를 얻으려면 3개월마다 브러쉬를 교체하세요.

5.2 비자퓨어 에센셜(VisaPure Essential)로 일상적인 페이스 클렌징

5.2.1 스킨 존

- 얼굴은 3부위, 즉 오른쪽 볼, 왼쪽 볼, T존으로 나눌 수 있습니다. 볼 부위에는 턱, 코와 윗 입술 사이, 눈과 귀 사이가 포함됩니다. 목과 어깨도 3부위로 나눌 수 있습니다 (그림 5).



참고:

눈가와 같이 민감한 피부 부위에는 제품을 사용하지 마십시오.

5.2.2 스킨 존 타이머

제품의 전원을 켜면 20초 간격으로 3회에 걸쳐 작동합니다. 이 시간 사이에 작동이 잠시 멈추면 브러시 헤드를 다른 스킨 존으로 이동해야 합니다.

5.2.3 자동 전원 차단 기능

피부 손상을 방지하기 위해 사용 후 1분이 지나면 자동으로 제품이 꺼집니다.

5.2.4 클렌징 절차

☞ 참고:

제품은 하루에 두 번 사용할 수 있습니다.

- 1 '딸깍' 소리가 날 때까지 브러시 헤드를 연결 핀 쪽으로 미십시오 (그림 6).
- 2 브러시 헤드를 물에 적시고 클렌저를 얼굴에 바릅니다. 또는 브러시 헤드를 직접 액상 클렌저에 적실 수도 있습니다. 피부에 자극을 줄 수 있으므로 마른 브러시 헤드로 제품을 사용하지 마십시오.
- 3 브러시 헤드를 피부에 댍니다.
- 4 전원 버튼을 한 번 눌러 제품의 전원을 켜십시오. 제품의 전원을 끄려면 전원 버튼을 두 번 누르거나, 자동으로 멈출 때까지 기다리십시오 (그림 7).
- 5 원을 그리듯이 움직이면서 피부를 따라 브러시 헤드를 부드럽게 이동합니다. 편안한 피부 상태를 유지하려면 브러시 헤드를 피부에 대고 너무 세게 누르지 마십시오 (그림 8).

- 6** 이 제품은 20초 후 짧은 일시 중지 동작을 통해 다른 부위로 이동하도록 알려줍니다. 클렌징 시간을 초과하지 않아야 하며 어떤 부위든 20초 이상 클렌징하지 마십시오.

6 청소 및 유지관리

제품을 세척할 때 수세미, 연마성 세제나 알코올, 아세톤과 같은 강력 세제를 사용하지 마십시오.

6.1 제품 및 브러쉬 헤드 세척

최적의 성능을 위해 사용 후에는 항상 제품과 브러쉬 헤드를 물로 깨끗하게 세척하십시오. 세척을 시작하기 전에 제품의 전원이 꺼져 있는지 확인하십시오.

- 1** 손잡이와 브러쉬 헤드는 따뜻한 수돗물(최대 40°C/104°F)로 헹구십시오 (그림 9).
- 2** 브러쉬 헤드 후면과 제품의 연결 핀을 매주 1회 이상 수돗물로 세척하십시오 (그림 10).
- 3** 해당 부분의 물기는 수건으로 닦습니다.

6.2 어댑터 및 충전대 세척

위험:

어댑터에 물이 묻지 않도록 항상 주의하십시오.
어댑터를 물에 담그거나 헹구지 마십시오.

- 1 세척할 때는 어댑터가 전원코드에서 분리되어 있는지 확인하십시오. 물기를 제거할 때는 마른 천으로만 닦으십시오.
- 2 세척하기 전에 항상 어댑터에서 충전대를 분리하십시오 (그림 11).
- 3 충전대는 젖은 천을 사용하여 세척할 수 있습니다. 충전대를 어댑터에 다시 연결하기 전에 먼저 물기를 닦으십시오 (그림 12).

7 보관

- 브러쉬 헤드를 충전대에 장착한 상태로 제품을 보관하십시오 (그림 13).
- 여행 시: 제품을 휴대하는 동안 마른 브러쉬 헤드에 보호 캡을 씌워 브러쉬 모를 보호하십시오 (그림 14).

참고:

브러쉬 헤드가 젖은 상태일 경우 보호 캡을 위에 씌우지 마십시오.

8 교체

8.1 브러쉬 헤드 교체

마모된 브러쉬 모는 피부 자극을 일으킬 수 있습니다. 따라서 적어도 3개월에 한 번씩 브러쉬 모가 변형되거나 손상된 경우 브러쉬 헤드를 교체해야 합니다. 교체용 브러쉬 헤드와 추가 브러쉬 헤드는 필립스 웹 사이트 www.mall.philips.co.kr 또는 필립스 뷰티 제품을 구입한 매장에서 구입할 수 있습니다. 교체용 브러쉬 헤드를 구하기 어려운 경우 해당 지역의 필립스 고객 상담실로 문의하십시오. 전국 서비스센터 안내는 제품 보증서를 참조하거나 www.philips.com/support를 방문하셔도 됩니다.

9 환경

수명이 다 된 제품은 일반 가정용 쓰레기와 함께 버리지 마시고 지정된 재활용 수거 장소에 버리십시오. 이런 방법으로 환경 보호에 동참하실 수 있습니다.

10 보증 및 지원

보다 자세한 정보나 지원이 필요한 경우에는 필립스 웹 사이트(www.philips.com/support)를 방문하시거나 제품 보증서를 참조하십시오.

11 문제 해결

이 란은 본 제품을 사용하면서 가장 일반적으로 경험하게 되는 문제와 그 해결 방법을 제시합니다. 아래의 정보로도 문제를 해결할 수 없는 경우 www.philips.com/support를 방문하여 자주 묻는 질문(FAQ) 목록을 참조하거나 필립스 고객 상담실로 문의하십시오.

문제점

해결책

이 제품이
내 피부에
적합한지
모르겠습니다.

건조한 피부나 상처가 있는 곳 또는 심한 여드름, 선천, 감염 등과 같은 피부병이나 피부 자극을 앓고 있는 경우 제품을 사용하지 마십시오. 스테로이드 기반 약물을 복용하고 있는 경우 제품을 사용하지 마십시오.

제품이
충전되지
않습니다.

제품을 연결하는 콘센트에 전력이 공급되는지 확인하십시오. 제품에 표시된 전압과 해당 지역의 전압이 일치하는지 확인하십시오. 제품의 접촉 핀이 충전대의 접점과 적절히 연결되어 있는지 확인하십시오. 욕실에 있는 콘센트를 사용하는 경우 콘센트가 작동하려면 욕실 불을 켜야 할 수 있습니다. 그래도 제품의 표시등이 켜지지 않거나 제품이 계속 충전되지 않으면 필립스 대리점이나 가까운 필립스 서비스 센터로 가져가 문의하십시오.

문제점

해결책

제품이
더 이상
작동하지
않습니다.

전원 버튼을 제대로 눌렀는지 확인하십시오. 사용 설명서의 지침에 따라 제품을 충전하십시오.
전원에 문제가 없는지 또는 벽면 콘센트에 전력이 공급되는지 확인하십시오. 제품의 충전
표시등이 켜지고 제품이 충전되는지 확인하십시오. 표시등이 켜지지 않거나 제품이 계속
작동하지 않으면 필립스 대리점이나 가까운 필립스 서비스 센터로 가져가 문의하십시오.

제조번호 부여기준 : 본 제품의 제조번호는 4자리,5자리,6자리,9자리로 표기될 수 있습니다. **(1) 4자리일 경우** : 앞의 두 자리는 연도를, 뒤의 두 자리는 생산된 주를 의미합니다. 예) 0632 → 2006년 32번째 주에 생산 **(2) 5자리일 경우** : 앞의 두 자리는 연도를, 다음 두 자리는 생산된 주를, 마지막 자리는 생산된 요일을 의미합니다. 예) 06243 → 2006년 24번째 주의 수요일 생산 **(3) 6자리일 경우** : 앞의 두 자리는 연도를, 다음 두 자리는 월을, 마지막 두 자리는 일을 의미합니다. 예) 061125 → 2006년 11월 25일 생산 **(4) 9자리일 경우** : 앞의 한 자리는 제조국을, 다음 두 자리는 연도를, 다음 두 자리는 생산된 주를, 다음 한 자리는 공장의 생산라인을, 마지막 3자리는 그 주에 생산된 제품의 일련번호를 의미합니다. 예) 507402001 → 네덜란드에서 2007년 40번째 주에 2번 생산라인에서 첫 번째 생산 **(5) 기타제조번호**에 대한 문의사항은 (02)709-1200 으로 연락바랍니다.

目錄

1	簡介	41
2	一般說明	42
3	重要事項	43
4	使用前準備	45
5	使用本產品	46

6	清潔與維護	50
7	收納	51
8	更換	51
9	環境保護	52
10	保固與支援	52
11	疑難排解	52

1 簡介

感謝您選擇購買飛利浦 VisaPure Essential。在您開始使用之前，希望您可以至 www.philips.com/welcome 註冊您的產品，以便享有專屬產品支援，以及特別為您量身打造的優惠。VisaPure Essential 是什麼樣的產品，又如何幫助調理肌膚呢？清潔是日常護膚程序中非常重要的一環，但傳統的清潔方式有時卻無法真的洗淨肌膚，使肌膚呈現該有的光澤。這就是我們研發 VisaPure Essential 的目的，為您提供嶄新有趣的臉部清潔方式。再也不必用手洗臉，有了 VisaPure Essential，您每天都能快速輕鬆地擁有乾淨、容光煥發的肌膚。VisaPure Essential 結合溫和的旋轉與震動動作，藉以達到深度清潔、卸除髒汙與化妝品，讓

肌膚感覺柔嫩清爽。VisaPure Essential 專為搭配您目前的清潔程序而設計，您可以和現有的洗面乳一起使用。它也有助於肌膚對清潔後塗抹的護膚產品 (例如您愛用的保濕霜) 擁有更好的吸收效果。您能立刻感受到它的清潔效果，皮膚感覺更柔滑明亮。VisaPure Essential 可供立即使用，並附有適合一般肌膚使用的刷頭。您也可以另外選購針對不同膚質及功能所設計的刷頭。準備開始使用了嗎？每天使用 VisaPure Essential 兩次，就能享受柔軟潔淨的膚質，並展現肌膚自然的光澤。我們誠摯希望您與您的肌膚能充分享受使用 VisaPure Essential 的過程。

2 一般說明 (圖 1)

- 1 握把
- 2 充電指示燈，具備電力不足顯示功能
- 3 開關按鈕
- 4 連接插座
- 5 充電插座
- 6 防滾動突出物

- 7 刷頭。VisaPure Essential 隨附有一或多個下列刷頭：
 - A 一般膚質刷頭
 - B 敏感膚質刷頭
 - C 超敏感膚質刷頭
 - D 去角質刷頭
 - E 深層清潔毛孔刷頭
 - 8 充電座
 - 9 產品插孔
 - 10 排水孔
 - 11 保護蓋
 - 12 小插頭
 - 13 轉換器
 - 14 旅行袋 (限特定機型)
- 隨附刷頭類型依所購買的 VisaPure Essential 類型而定。

3 重要事項

在使用本產品前，請先仔細閱讀本使用手冊，並保留使用手冊以供日後參考。

3.1 危險

- 請保持轉換器乾燥。

3.2 警示

- 僅使用此產品本身隨附的電源轉換器。
- 如果產品本身、配件或轉換器損壞或破損，則請勿使用以免受傷。
- 如果轉換器損壞，請務必使用原型號的轉換器進行更換，以免發生危險。
- 轉換器內含一個變壓器。請勿切斷轉換器而以其他插頭取代，否則會造成危險。
- 至少每 3 個月為產品充飽電力一次，以維持電池壽命。
- 本產品不適合供下列人士 (包括兒童) 使用：身體官能或心智能力退化者，或是經驗與使用知識缺乏者。他們需要有負責其安全的人員在旁監督，或指示產品的使用方法，方可使用。
- 請勿讓孩童使用本產品或將本產品當成玩具。
- 本產品並非玩具。請勿讓孩童接觸本產品。
- 請勿將金屬物品插入電源插孔，以避免短路。

3.3 警告

- 開發本產品僅供臉部、頸部和肩部清潔使用，不可用於眼睛四周的敏感部位。請勿將本產品用於任何其他用途。
- 一天請勿使用本產品超過兩次。
- 基於衛生考量，我們建議您不要和其他人共用本產品。
- 請勿以高於淋浴溫度 (最高 40° C/104° F) 的水溫清洗本產品。
- 請勿使用洗碗機來清潔本產品或任何零件。
- 請在溫度介於 10° C/50° F 至 40° C/104° F 間的環境中充電、使用及收納本產品。
- 請勿將本產品用於乾裂的皮膚和開放性的傷口上，或者，如果您患有皮膚病或皮膚刺痛，例如嚴重的粉刺、曬傷、皮膚感染等，也請勿使用本產品。

- 如果您正在服用類固醇藥物，則請勿使用本產品。
- 請勿將本產品與自製洗面乳或含有刺激性化學物質或較粗顆粒的洗面乳一起搭配使用。
- 如果您屬於敏感性肌膚，或在使用本產品搭配一般膚質刷頭後感到皮膚刺痛，我們建議您改用敏感膚質刷頭。

3.4 一般

- 請注意，皮膚的狀況因季節變換而異。臉部肌膚在冬天可能會比較乾燥。若是這樣，您可能要根據皮膚需求，減少使用的時間或頻率。
- 定期清潔本產品可確保最佳效果，並延長產品的使用壽命。

- 本產品符合國際公認的 IEC 安全標準，可以在沐浴或淋浴時安全使用，也可安全地直接在水龍頭下清洗。
- 本產品配備有自動電壓選擇器，適用 100 到 240 伏特的插座電壓。

3.5 電磁波 (EMF)

本飛利浦產品符合所有電磁波暴露的相關適用標準和法規。

4 使用前準備

4.1 為產品充電

本產品充電時間約需 6 小時。

本產品充滿電後，可不插電操作約 30 分鐘。

- 1 確定關閉本產品的電源。
- 2 將小插頭插入充電座插座 (1)，將轉換器插入電源插座 (2)，取下保護蓋 (3) 並將產品置於充電座中 (4)。(圖 2)
- 3 充電指示燈會閃爍白光，代表產品正在充電。當電池充飽電後，充電指示燈會持續亮起白光。(圖 3)

4.2 電量不足指示燈

- 電池電力即將用盡時，充電指示燈會閃爍琥珀色光 15 秒。此時電池仍有足夠電力能完成操作。(圖 4)
若要為產品充電，請遵照「為產品充電」一節中的步驟。

5 使用本產品

第一次使用本產品前，請確認已充飽電力。

 **注意：**
您可以在洗手台前、淋浴或泡澡時使用本產品。

5.1 刷頭

VisaPure Essential 隨附一或多個下述刷頭。
請您選用最適合您肌膚狀況的刷頭。
隨附刷頭類型依所購買的 VisaPure Essential 類型而定。

5.1.1 一般膚質刷頭

- 17000 根柔軟刷毛能深層清潔肌膚
- 適合所有膚質
- 適合每天使用
- 欲達最佳效果，請每三個月更換一次刷頭

5.1.2 敏感膚質刷頭

- 超柔軟刷毛，清潔更有效也更溫和
- 適合敏感肌膚
- 適合每天使用
- 欲達最佳效果，請每三個月更換一次刷頭

5.1.3 超敏感膚質刷頭

- 飛利浦最柔軟的刷毛，帶來超溫和的清潔效果
- 適合超敏感肌膚
- 適合每天使用
- 欲達最佳效果，請每三個月更換一次刷頭

5.1.4 去角質刷頭

- 雙層刷毛可有效去除死皮細胞
- 適合所有膚質
- 適合每週使用
- 欲達最佳效果，請每六個月更換一次刷頭

5.1.5 深層清潔毛孔刷頭

- 深層毛孔清潔刷可幫助減少黑頭粉刺，縮小毛孔，讓肌膚更緊緻
- 適合所有膚質
- 適合每天使用
- 欲達最佳效果，請每三個月更換一次刷頭

5.2 使用 VisaPure Essential 進行每日 面部清潔

5.2.1 皮膚部位

- 面部可區分為三個部位：右邊臉頰、左邊臉頰與 T 字部位。臉頰部位包括下巴、鼻子與上唇間的區域，以及眼睛與耳朵間的區域。頸部和肩部也可以區分為三個部位。(圖 5)



注意：

請勿將本產品用於眼睛周圍的敏感肌膚區域。

5.2.2 肌膚分區計時器

當您開啟產品電源時，產品可以三段時間為 20 秒的週期操作。週期之間各有一次短暫停頓，表示您應該將刷頭移動到另一個皮膚部位。

5.2.3 自動斷電

本產品操作一分鐘後即會自動關閉電源，以避免使用時間過長。

5.2.4 清潔程序

 **注意：**
您一天可使用本產品兩次。

- 1 將刷頭推入連接插座，直到聽到「喀噠」一聲完全卡入定位為止。(圖 6)
- 2 先用水潤溼刷頭，然後將洗面乳塗抹於臉部。或者，您也可以用液狀洗面乳直接潤溼刷頭。請勿將本產品與乾燥的刷頭一起使用，如此可能會引發肌膚刺痛。
- 3 將刷頭置於皮膚上。
- 4 按一次開關按鈕即可開啟產品電源。按兩次則可關閉產品電源，或等產品自動關閉。(圖 7)
- 5 輕輕在皮膚表面移動刷頭，並以畫圓的方式移動。請勿將刷頭用力壓在皮膚上，以確保使用過程舒適。(圖 8)
- 6 20 秒後，本產品會短暫暫停，讓您知道您必須移到另一個部位。請勿過度清潔，也請勿清潔任何部位超過 20 秒。

6 清潔與維護

絕對不可使用鋼絲絨、磨蝕性的清潔劑或侵蝕性的液體 (例如酒精或丙酮) 清潔本產品。

6.1 清潔本產品及刷頭

每次使用後請用水徹底清潔本產品及刷頭，以確保最佳效能。在您開始進行清潔之前，請確定將產品的電源關閉。

- 1 將握把與刷頭放在水龍頭下以溫水沖洗 (最高 40°C/104°F)。 (圖 9)
- 2 請在水龍頭下清潔刷頭背面和產品的連接插座，每週至少清洗一次。 (圖 10)
- 3 請用毛巾將這些零件擦乾。

6.2 清潔轉換器和充電座

-  **危險：**
務必確保轉換器乾燥。切勿在水龍頭下沖洗轉換器，或將轉換器浸泡到水中。
- 1 清潔時，請確保先將轉換器拔離電源插座。只能使用乾布擦拭轉換器。
 - 2 進行清潔前，請務必拔離與轉換器連接的充電座。 (圖 11)
 - 3 您可以使用濕布來清潔充電座。重新將充電座連接至轉換器前，請先擦乾充電座。 (圖 12)

7 收納

- 收納本產品時，請將刷頭裝在充電座上。
(圖 13)
- 旅行攜帶：隨身攜帶本產品時，請將保護蓋蓋在乾燥的刷頭上，以保護刷頭的刷毛。(圖 14)

 注意：
刷頭仍潮濕時，切勿蓋上保護蓋。

8 更換

8.1 更換刷頭

磨損的刷毛會導致皮膚刺痛。因此每隔 3 個月便應更換刷頭，或者如果刷毛已經變形或損壞，則應更早更換。替換用刷頭與其他刷頭類型可在我們的網站 www.shop.philips.com/service 上購得，或可在您當初購買飛利浦美容產品的商店中買到。如果您在購買替換刷頭上遇到任何困難，請聯絡您在國家/地區的飛利浦客戶服務中心，您可以在全球保證書上找到聯絡詳細資料。您也可以造訪 www.philips.com/support。

9 環境保護

本產品使用壽命結束時，請勿與一般家庭廢棄物一併丟棄。請將本產品送至政府指定的回收站，此舉能為環保盡一份心力。

10 保固與支援

如果您需要資訊或支援，請造訪：
www.philips.com/support，或另行參閱全球保證書。

11 疑難排解

本單元概述您使用本產品時最常遇到的問題。如果您無法利用以下資訊解決您遇到的問題，請造訪 www.philips.com/support，上面列有常見問題清單，或聯絡您所在國家/地區的客戶服務中心。

問題

解決方法

我不知道此產品是否適合我的肌膚使用。

請勿將本產品用於乾裂的皮膚和開放性的傷口上，或者，如果您患有皮膚病或皮膚刺痛，例如嚴重的粉刺、曬傷、皮膚感染等，也請勿在其上使用本產品。如果您正在服用類固醇藥物，也請勿使用本產品。

產品無法進行充電。

請確認產品連接的插座正常運作。檢查產品上所標示的電壓與當地電壓是否相同。檢查產品上的接觸接腳與充電座的接點是否正確相接。如果您使用浴室櫥櫃的插座，您可能必需打開電燈才能開啟插座電源。如果產品上的指示燈仍未亮起或產品仍舊無法充電，請將本產品送至您的飛利浦經銷商或最近的飛利浦服務中心。

產品再也無法運作。

請確認您已正確按下開關按鈕。請根據本使用手冊中的說明為產品充電。檢查是否停電，以及電源插座是否正常運作。檢查產品上的充電指示燈是否亮起，以確定產品是否正在充電。如果指示燈並未亮起，或者產品仍舊無法運作，請將本產品送至您的飛利浦經銷商或最近的飛利浦服務中心。

目录

1	简介	55
2	基本说明	56
3	注意事项	57
4	使用准备	59
5	使用本产品	60

6	清洁和保养	64
7	存储	65
8	更换	65
9	环保	66
10	保修和支持	66
11	故障种类和处理方法	66

1 简介

感谢您选购飞利浦 VisaPure Essential 净颜焕采洁肤仪。开始使用之前，我们希望您先在 www.philips.com/welcome 上注册您的产品，以享受专为您提供专业产品支持和服务。那么，什么是 VisaPure Essential？它如何帮助您护理肌肤呢？清洁是日常护肤的必要环节，但传统的方法无法令肌肤洁净靓丽。因此，我们研发了 VisaPure Essential - 全新高效的面部清洁产品。有了 VisaPure Essential，您无需用手清洁，便可轻松快速地拥有洁净靓丽的肌肤。VisaPure Essential 将轻柔旋转和振动运动相结合来实现深层清洁，清除杂质和化妆品，令肌肤倍感柔滑清新。该设计旨在补

充您目前的护肤行为，您可以将 VisaPure Essential 和您目前的清洁用品一起使用。不仅如此，VisaPure Essential 还可在清洁后促进敷用的护肤产品（例如您喜欢的润肤霜）更好地吸收。您会立刻觉察到其清洁效果 - 更柔滑、更靓丽的肌肤。VisaPure Essential 可与刷头一起使用来清洁中性皮肤，此外，它还针对不同的皮肤类型和用途提供不同的刷头。准备好了吗？每天使用两次 VisaPure Essential，让肌肤柔嫩洁净，焕发自然神采。我们希望您和您的肌肤都会喜欢上 VisaPure Essential。

2 基本说明 (图 1)

- 1 手柄
- 2 充电指示灯和电池电量不足指示灯
- 3 开/关按钮
- 4 连接端子
- 5 充电端子
- 6 防滚棱

7 刷头。您的 VisaPure Essential 附以下刷头中的一个或多个：

- A 普通刷头
- B 敏感型刷头
- C 非常敏感型刷头
- D 去角质刷头
- E 深度毛孔清洁刷头

- 8 充电座
- 9 产品插槽
- 10 排水孔
- 11 保护盖
- 12 小插头
- 13 适配器
- 14 旅行软袋 (仅限于特定型号)

随附的刷头类型取决于购买的 VisaPure Essential 类型。

3 注意事项

使用本产品之前，请仔细阅读本使用说明书，并妥善保管以备日后参考。

3.1 危险

- 保持适配器干燥。

3.2 警告

- 此产品只能与随附的电源适配器搭配使用。
- 如果本产品、附件或适配器出现损坏或毁坏，请勿继续使用，以免受伤。

- 如果适配器已损坏，则务必更换原装型号适配器，以免发生危险。
- 电源适配器内含有一个变压器。切勿自行更换插头，否则将导致严重后果。
- 至少每 3 个月为产品进行一次完全充电，以保持电池寿命。
- 产品不打算由有肢体、感官或精神能力缺陷或缺少使用经验和知识的人（包括儿童）使用，除非有负责他们安全的人对他们进行与产品使用有关的监督或指导。
- 请照看好儿童，本产品不能用于玩耍。
- 本产品不是玩具。请将产品置于儿童接触不到的地方。
- 请勿将含金属的材料插入产品插头的插孔，以免发生短路。

3.3 警告

- 本产品专为清洁脸部、颈部和颈肩部面开发，但不包括眼周的敏感区域。请勿将本产品用于任何其它用途。
- 每天使用本产品请勿超过两次。
- 出于卫生考虑，建议您不要与他人共用本产品。
- 不要使用高于淋浴温度的热水（最高 40° C/104° F）清洁本产品。
- 请勿将本产品或其任何部件放在洗碗机中。
- 充电、使用和存放本产品的温度应介于 10° C/50° F 和 40° C/104° F 之间。
- 如果出现皴裂的皮肤、裂开的伤口、皮肤病或严重粉刺、晒伤、皮肤感染等问题时，请勿使用本产品。
- 如果您正在服用类固醇类药物，请勿使用该产品。

- 请勿将本产品与自制或含有刺激化学成分或去死皮微粒的洁面产品一起使用。
- 如果您的皮肤敏感，或在使用带有普通刷头的产品后出现皮肤过敏，我们建议您使用敏感型刷头。

3.4 概述

- 请注意，一年中皮肤状况会有所不同。面部皮肤在冬季会变得更干燥。在这种情况下，您可能需要减少使用时间或频率，具体取决于皮肤的状况。
- 定期清洁本产品可确保最佳的效果和更长的产品使用寿命。
- 此产品符合国际认可的 IEC 安全规范，可在淋浴或盆浴过程中安全使用，可直接用自来水冲洗。
- 本产品配有一个自动电压选择器，适合 100 至 240 伏范围内的电源电压。

3.5 电磁场 (EMF)

本飞利浦产品符合所有有关暴露于电磁场的适用标准和法规。

4 使用准备

4.1 为产品充电

为产品充电大约需要 6 小时。

完全充电的产品在不连接电源的情况下最长可使用达 30 分钟。

- 1 确保产品电源已关闭。
- 2 请将小插头插入充电座插孔 (1)，将适配器插入电源插座 (2)，取下保护盖 (3) 并将产品放入充电座中 (4)。(图 2)
- 3 充电指示灯呈白色闪烁，表示产品正在充电。电池充满电时，充电指示灯将呈白色持续亮起。(图 3)

4.2 电量不足指示

- 当电池电量快要耗尽时，充电指示灯呈琥珀色闪烁 15 秒。电池仍具有足够的电量来完成整个清洁过程。(图 4)
要为产品充电，请按照上文“为产品充电”部分中的步骤操作。

5 使用本产品

首次使用前，确保产品已充满电。

 **注意：**
您可以在水槽前方、沐浴时或澡盆中使用本产品。

5.1 刷头

您的 VisaPure Essential 随附以下刷头中的一个或多个。您可以使用最适合您的肌肤的刷头。随附的刷头类型取决于购买的 VisaPure Essential 类型。

5.1.1 普通刷头

- 17000 根柔软刷毛可对皮肤进行深透清洁
- 适合各种肤质
- 适合日常使用
- 要获得更好效果，请每隔三个月更换一次毛刷

5.1.2 敏感型刷头

- 超柔刷毛，清洁更有效、更柔和
- 适用于敏感皮肤
- 适合日常使用
- 要获得更好效果，请每隔三个月更换一次毛刷

5.1.3 非常敏感型刷头

- 飞利浦最松软的刷毛实现最轻柔的清洁
- 适用于超敏感皮肤
- 适合日常使用
- 要获得更好效果，请每隔三个月更换一次毛刷

5.1.4 去角质刷头

- 双层刷毛去除死皮细胞
- 适合各种肤质
- 建议每周一次
- 要获得更好效果，请每隔六个月更换一次毛刷

5.1.5 深度毛孔清洁刷头

- 深度毛孔清洁刷有助于减少黑头，细化毛孔。
- 适合各种肤质
- 适合日常使用
- 要获得更好效果，请每隔三个月更换一次毛刷

5.2 使用 VisaPure Essential 进行日常面部清洁

5.2.1 皮肤分区

- 面部可划分为三个区域：右颊、左颊和T区。面颊区域包括下巴、鼻子和上唇之间的部位以及眼睛和耳朵之间的部位。脖子和肩部也可分为三个区域。(图 5)



注意：

请勿在眼睛周围的敏感皮肤部位使用本产品。

5.2.2 皮肤区定时器

启动产品后，产品将分三段时间工作，每段 20 秒钟。每 20 秒之间，会出现短暂暂停，表示您必须将刷头移至另一皮肤分区。

5.2.3 自动关闭功能

一分钟后本产品自动关闭，以防过度清洁。

5.2.4 清洁步骤

注意：

本产品每天可以使用两次。

- 1 将刷头推入连接端子，直至其锁定到位（可听到“咔哒”一声）。(图 6)

- 2 用水润湿刷头，并将洁面产品涂抹到脸上。另外，您可以直接用液体洁面产品润湿刷头。请勿用干刷头与产品配合使用，这会刺激皮肤。
- 3 将刷头放在皮肤上。
- 4 按一次开/关按钮可打开产品。按两次即关闭产品或等待直到其自动停止。(图 7)
- 5 轻轻地在皮肤上移动刷头并作打圈的动作。请勿太过用力地将刷头压在皮肤上，以确保舒适护理。(图 8)
- 6 20 秒后，产品会短暂暂停，提示您必须转到下一个分区。请勿过度清洁，并确保任何部位的清洁时间不超过 20 秒。

6 清洁和保养

不要使用钢丝球、研磨性清洁剂或腐蚀性液体（例如酒精或丙酮）来清洁产品。

6.1 清洁产品和刷头

每次使用后，用水彻底清洁产品和刷头，以确保更好性能。开始清洁之前，确保产品电源已关闭。

- 1 在水龙头下直接用温水（最高 40°C/104°F）冲洗手柄和刷头。（图 9）
- 2 每周至少一次直接在水龙头下冲洗刷头的背面和产品的连接端子。（图 10）
- 3 用毛巾擦干这些部件。

6.2 清洁适配器和充电座

⚡ 危险：
务必保持适配器干燥。请勿在水龙头下冲洗或浸入水中。

- 1 确保清洁时已拔下电源适配器的插头。仅用干布擦拭。
- 2 清洁前，请始终从电源适配器拔下充电座。（图 11）
- 3 您可以用湿布清洁充电座。在将其重新连接至电源适配器前，请擦干充电座。（图 12）

7 存储

- 将带有刷头的产品存放在充电座上。(图 13)
- 对于旅行：携带本产品时，将保护盖放在干刷头上，以保护刷头丝状体。(图 14)

注意：

切勿在刷头仍湿的情况下将保护盖盖在刷头上。

8 更换

8.1 刷头更换

磨损的刷毛可能刺激皮肤。因此，每 3 个月应更换一次刷头，或当刷毛在更短时间内出现变形或损坏时更换。替换刷头和其他类型的刷头可从我们的网站 www.shop.philips.com/service 或您购买飞利浦美容产品的商店购得。如果您在购买替换刷头的过程中有任何困难，请联系您所在国家/地区的飞利浦客户服务中心。可在全球保修卡中找到相关的详细联系信息。您也可以访问 www.philips.com/support。

9 环保

弃置产品时，请不要将其与一般生活垃圾扔在一起，应将其交给指定的回收中心，这样做有利于环保。

10 保修和支持

如果您需要信息或支持，请访问 www.philips.com/support 或阅读单独的全球保修卡。

11 故障种类和处理方法

本章归纳了使用本产品时最常见的一些问题。如果您无法根据以下信息解决问题，请访问 www.philips.com/support 查阅常见问题列表，或联系您所在国家/地区的客户服务中心。

问题

解决方法

我不知道本产品是否适合我的皮肤。

如果皮肤出现干燥皴裂、伤口、皮肤病或严重粉刺、晒伤、皮肤感染等问题时，请勿使用本产品。如果您正在服用类固醇类固醇药物，请勿使用本产品。

产品不能充电。

确保产品连接的插座通电。检查产品上标示的电压是否与当地的电压相符。检查产品上的触针是否与底座上的触点正确接触。如果您使用浴室中的插座，则可能需要通过开灯来接通插座电源。如果产品指示灯仍未亮起，或产品仍无法充电，请将产品送往飞利浦经销商处或最近的飞利浦服务中心。

产品无法工作。

确保您已正确按下开/关按钮。根据本用户手册中的说明为产品充电。检查是否存在电源故障，或电源插座是否通电。检查产品充电指示灯是否亮起，以确保产品正在充电。如果指示灯不亮或产品仍无法工作，请将产品送往飞利浦经销商或最近的飞利浦服务中心。

PHILIPS

产品 : 飞利浦净颜焕采洁肤仪
型号 : SC5265
额定电压 : 220V~
额定频率 : 50Hz
额定输入电流: 0.2A
生产日期 : 请见产品本体
产地 : 匈牙利
(电源适配器产地: 中国)



制造商: 飞利浦电子香港有限公司
香港新界沙田香港科学园科技道东五号

经销单位: 飞利浦(中国)投资有限公司
上海市天目西路218号1602-1605
全国顾客服务热线: 4008 800 008

本产品根据国标 GB4706.1-2005制造

保留备用

发行日期: 24/07/2014

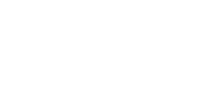
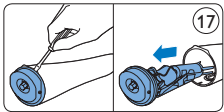
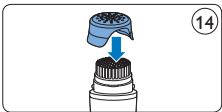
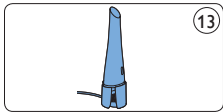
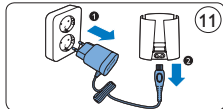
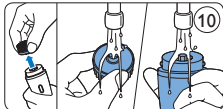
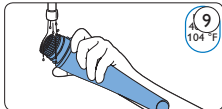
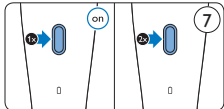
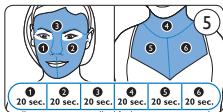
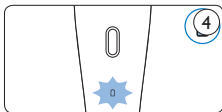
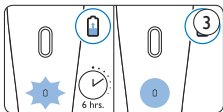
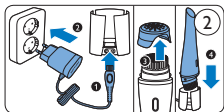



© 2014 Koninklijke Philips Electronics N.V.

版权所有 / All rights reserved.

文件号 / Document order number: 4203.100.0435.3 07/2014

