

Always here to help you

Register your product and get support at
www.philips.com/welcome



EN	User manual	3
SK	Užívateľská príručka	20

SC526x



PHILIPS



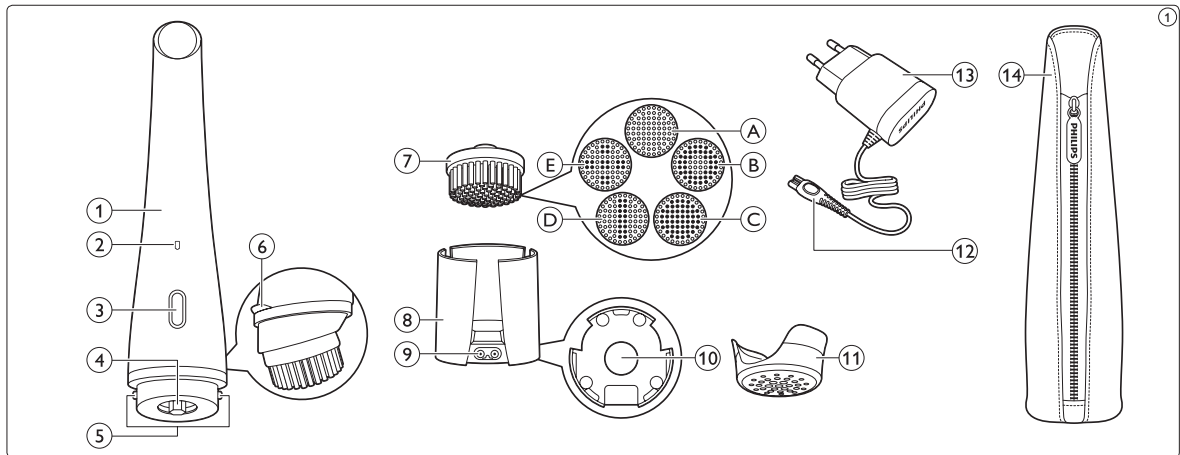

1 Introduction

Thank you for choosing to buy Philips VisaPure Essential. Before you get started, we hope you will register your product at **www.philips.com/welcome** in order to enjoy dedicated product support and offers designed especially for you.

So what is VisaPure Essential and how can it help your skin? Cleansing is an essential part of the daily skincare routine, but traditional methods do not always leave your skin as clean and radiant as it could be. That is why we have developed VisaPure Essential - our exciting new approach to facial cleansing. Forget manual cleansing, with VisaPure Essential you can enjoy clean, radiant skin, quickly and easily every day.

VisaPure Essential combines gentle rotating and vibrating movements to cleanse deeply, remove impurities and make-up to leave skin feeling soft and fresh. Designed to complement your current routine, you can use VisaPure Essential together with your current cleanser. It also helps skincare products applied after cleansing – such as your favourite moisturiser – to be absorbed better. You will notice the cleansing effect immediately - experiencing smoother, more radiant-looking skin. VisaPure Essential comes ready to use with a brush head for normal skin. Additional brush heads for different skin types and purposes are available separately.

Ready to get started? Use VisaPure Essential twice daily to enjoy soft, cleansed skin and reveal your natural radiance. We hope you and your skin will enjoy using VisaPure Essential.

2 General description (Fig. 1)

- 1 Handle
- 2 Charging light and battery low indication
- 3 On/off button
- 4 Connection pin
- 5 Charging pins
- 6 Anti-roll ridge

- 7 Brush head. Your VisaPure Essential comes with one or more of the following brush heads:
 - Normal brush head
 - Sensitive brush head
 - Extra sensitive brush head
 - Exfoliation brush head
 - Deep pore cleansing brush head

8 Charging stand

9 Appliance socket

10 Draining hole

11 Protection cap

12 Small plug

13 Adapter

14 Travel pouch (specific types only)

The types of brush heads included depend on the VisaPure Essential type purchased.

3 Important

Read this user manual carefully before you use the appliance and save it for future reference.

3.1 Danger

- Keep the adapter dry.

3.2 Warning

- Only use the appliance in combination with the adapter supplied.
- Do not use the appliance, an attachment or the adapter if it is damaged or broken to avoid injuries.
- If the adapter is damaged, always have it replaced with one of the original type in order to avoid a hazard.
- The adapter contains a transformer. Do not cut off the adapter to replace it with another plug, as this causes a hazardous situation.
- Fully charge the appliance at least every 3 months to sustain battery lifetime.

- This appliance can be used by children aged from 8 years and above and by persons with reduced physical, sensory or mental capabilities or lack of experience and knowledge if they have been given supervision or instruction concerning use of the appliance in a safe way and if they understand the hazards involved.
Children shall not play with the appliance.
Cleaning and user maintenance shall not be made by children without supervision.
- This appliance is NOT a toy. Keep the appliance out of the reach of children younger than 12 years.
- Do not insert metal-containing material into the socket for the appliance plug to avoid short circuiting.

3.3 Caution

- This appliance is developed and intended for cleansing the face, the neck and the décolleté, excluding the sensitive area around the eyes.
Do not use the appliance for any other purpose.
- Do not use the appliance more than twice a day.
- For hygienic reasons, we advise you to not share the appliance with other people.
- Do not clean the appliance with water that is hotter than shower temperature (max. 40°C/104°F).
- Do not put the appliance or any part in the dishwasher.
- Charge, use and store the appliance at a temperature between 10°C/50°F and 40°C/104°F.

- Do not use the appliance on chapped skin, open wounds, or if you suffer from skin diseases or skin irritations, such as severe acne, sunburn, skin infection, etc.
- Do not use the appliance if you are taking steroid-based medication.
- Do not use the appliance with self-made cleansers or cleansers containing harsh chemicals or rough particles.
- If you have sensitive skin or experience skin irritation after using the appliance with the normal brush head, we advise you to switch to the sensitive brush head.

3.4 General

- Please note that the condition of the skin varies throughout the year. Facial skin can get dryer during the winter season. In that case you may reduce the treatment time or frequency, depending on the needs of your skin.
- Regular cleaning of the appliance ensures optimal results and a longer life of the appliance.
- The appliance complies with the internationally approved IEC safety regulations and can be safely used in the bath or shower and cleaned under the tap.
- The appliance is equipped with an automatic voltage selector and is suitable for mains voltages ranging from 100 to 240 volts.

3.5 Electromagnetic fields (EMF)

This Philips appliance complies with all applicable standards and regulations regarding exposure to electromagnetic fields.

4 Preparing for use

4.1 Charging the appliance

Charging the appliance takes approximately 6 hours. A fully charged appliance has a cordless operating time of up to 30 minutes.

- 1** Make sure the appliance is switched off.
- 2** Insert the small plug in the socket of the charging stand (1), put the adapter in the wall socket (2), remove the protection cap (3) and put the appliance in the charging stand (4) (Fig. 2).

- 3 The charging light flashes white to indicate that the appliance is charging. When the battery is fully charged, the charging light lights up white continuously (Fig. 3).

4.2 Battery-low indication

- When the battery is almost empty, the charging light flashes amber for 15 seconds. The battery still contains enough energy for a complete treatment (Fig. 4).

To charge the appliance, follow the steps in section 'Charging the appliance' above.

5 Using the appliance

Make sure the appliance is fully charged before you use it for the first time.



Note:

You can either use the appliance in front of the sink, in the shower or in the bathtub.

5.1 Brushheads

Your VisaPure Essential comes with one or more of the brush heads described below.

You can use the brush head that suits your skin best. The types of brush heads included depend on the VisaPure Essential type purchased.

5.1.1 Normal brush head

- 17000 soft bristles for deep skin cleansing
- For all skin types
- For daily use
- For optimal results, replace the brush every three months

5.1.2 Sensitive brush head

- Ultra soft bristles for a more effective, gentle cleaning
- For sensitive skin
- For daily use
- For optimal results, replace the brush every three months

5.1.3 Extra sensitive brush head

- Philips' softest bristles for ultra gentle cleansing
- For extra sensitive skin
- For daily use
- For optimal results, replace the brush every three months

5.1.4 Exfoliation brush head

- Dual layer bristles to remove dead skin cells
- For all skin types
- For weekly use
- For optimal results, replace the brush every six months

5.1.5 Deep pore cleansing brush head

- The deep pore cleansing brush helps to reduce blackheads and is designed to make pores less visible
- For all skin types
- For daily use
- For optimal results, replace the brush every three months

5.2 Daily facial cleansing with VisaPure Essential

5.2.1 Skin zones

- The face can be divided into three zones: right cheek, left cheek and T-zone. The cheek zones include the chin, the area between nose and upper lip and the area between eyes and ears. The neck and décolleté can also be divided into three zones (Fig. 5).

Note:

Do not use the appliance on the sensitive skin area around the eyes.

5.2.2 Skin Zone timer

When you switch on the appliance, it works for three periods of 20 seconds. Between these periods, there is a short pause to indicate that you should move the brush head to another skin zone.

5.2.3 Auto shut-off

The appliance automatically switches off after one minute to prevent overtreatment.

5.2.4 Cleansing procedure

Note:

You can use the appliance twice a day.

- 1** Push the brush head onto the connection pin until it locks into position with a click (Fig. 6).
- 2** Moisten the brush head with water and apply the cleanser to your face. Alternatively, you can moisten the brush head directly with liquid cleanser. Do not use the appliance with a dry brush head, as this can irritate the skin.
- 3** Place the brush head on your skin.
- 4** Press the on/off button once to switch on the appliance. Press two times to switch off the appliance or wait until it stops automatically (Fig. 7).

- 5** Gently move the brush head across your skin while making circular movements. Do not push the brush head too hard onto the skin to make sure the treatment remains comfortable (Fig. 8).
- 6** After 20 seconds, the appliance briefly pauses to let you know that you have to move to another zone. Do not overdo the cleansing and do not cleanse any zone longer than 20 seconds.

6 Cleaning and maintenance

Never use scouring pads, abrasive cleaning agents or aggressive liquids such as alcohol or acetone to clean the appliance.

6.1 Cleaning the appliance and the brush head

Clean the appliance and the brush head thoroughly with water after each use, to ensure optimum performance. Make sure the appliance is switched off before you start cleaning it.

- 1** Rinse the handle and the brush head under the tap with warm water (max. 40°C / 104°F) (Fig. 9).
- 2** Clean the back of the brush head and the connection pin of the appliance under the tap at least once a week (Fig. 10).
- 3** Dry these parts with a towel.

6.2 Cleaning the adapter and the charging stand

Danger:

Always keep the adapter dry. Never rinse it under the tap or immerse it in water.

- 1** Make sure the adapter is unplugged when you clean it. Only wipe it with a dry cloth.
- 2** Always detach the charging stand from the adapter before you clean it (Fig. 11).
- 3** You can clean the charging stand with a moist cloth. Dry the charging stand before you reconnect it to the adapter (Fig. 12).

7 Storage

- Store the appliance with the brush head attached in the charging stand (Fig. 13).
- For travelling: put the protection cap on the dry brush head to protect the brush head filaments when you take the appliance with you (Fig. 14).

Note:

Never put the protection cap on the brush head if the brush head is still wet.

8 Replacement

8.1 Brush head replacement

Worn filaments could lead to skin irritation. Therefore the brush head should be replaced every 3 months or earlier if the filaments are deformed or damaged. Replacement brush heads and additional brush head types are available from our website

www.shop.philips.com/service or from the shop where you purchased your Philips beauty appliance. If you have any difficulties obtaining replacement brush heads, please contact the Philips Consumer Care Centre in your country. You find its contact details in the worldwide guarantee leaflet. You can also visit **www.philips.com/support**.

9 Environment

- This symbol on a product means that the product is covered by European Directive 2012/19/EU (Fig. 15).
 - This symbol means that the product contains a built-in rechargeable battery covered by European Directive 2006/66/EC which cannot be disposed of with normal household waste. Follow the instructions in section 'Removing the rechargeable battery' to remove the battery (Fig. 16).
- Inform yourself about the local separate collection system for electrical and electronic products and rechargeable batteries. Follow local rules and never dispose of the product and rechargeable batteries with normal household waste. Correct disposal of old products and rechargeable batteries helps prevent negative consequences for the environment and human health.

9.1 Removing the rechargeable battery before discarding the appliance

- 1 Remove the appliance from the charging stand, switch on the appliance and let it operate until it switches off after one minute. Repeat this action until the rechargeable battery is empty.
- 2 Insert a small flathead screwdriver between the silver-coloured ring and the anti-roll ridge and pry loose the top part off the appliance. Carefully pull the top part with the battery holder out of the housing (Fig. 17).
- 3 Remove the rechargeable battery from the battery holder.

 **Warning:**

Do not attempt to replace the rechargeable battery.

 **Warning:**

Do not reconnect the appliance to the mains after you have removed the rechargeable battery.

10 Guarantee and support

If you need information or support, please visit **www.philips.com/support** or read the separate worldwide guarantee leaflet.

11 Troubleshooting

This chapter summarises the most common problems you could encounter with the appliance. If you are unable to solve the problem with the information below, visit **www.philips.com/support** for a list of frequently asked questions or contact the Consumer Care Centre in your country.

I do not know if the appliance is suitable for use on my skin.

- Do not use the appliance on dry, chapped skin, open wounds, or when you suffer from skin diseases or skin irritation, such as severe acne, sunburn, skin infection, etc. Do not use the appliance if you are taking steroid-based medication.

The appliance does not charge.

- Make sure the socket to which you connect the appliance is live. Check whether the voltage indicated on the appliance corresponds to the local mains voltage. Check whether contact pins on the appliance are in proper contact with the contact points in the stand. If you use a socket in a bathroom cabinet, you may

need to switch on the light to activate the socket. When the light on the appliance still does not light up or when the appliance still does not charge, take it to your Philips dealer or the nearest Philips Service Centre.

The appliance does not work anymore.

- Make sure that you have pressed the on/off button properly. Charge the appliance according to the instructions in this user manual. Verify whether there is a power failure and if the wall socket is live. Check if the charging light on the appliance lights up to make sure the appliance is charging. If it does not light up or if the appliance still does not work, take it to your Philips dealer or the nearest Philips Service Centre

1 Úvod

Ďakujeme, že ste sa rozhodli pre nákup kefkou VisaPure Essential od spoločnosti Philips. Skôr než začnete s jej používaním, dúfame, že si ju zaregistrujete na stránke **www.philips.com/welcome** a získate tak možnosť využívať produktovú podporu a ponuky navrhnuté špeciálne pre vás.

Čo je vlastne kefka VisaPure Essential a ako môže pomôcť vašej pokožke? Čistenie je kľúčovou súčasťou každodennej starostlivosti o pokožku, tradičné metódy však nie vždy pokožku dostatočne vyčistia a rozžiaria. To je dôvod, prečo sme vyvinuli kefku VisaPure Essential – nášho skvelého nového pomocníka na čistenie tváre. Zabudnite na ručné

čistenie, s kefkou VisaPure Essential môžete každodenne rýchlo a jednoducho dosiahnuť pocit čistej a žiarivej pokožky. Kefka VisaPure Essential kombinuje rotačné a vibračné pohyby, vďaka ktorým do hĺbky vyčistí pokožku, odstráni nečistoty a make-up a zanechá pokožku jemnú a sviežu. Kefku VisaPure Essential môžete tiež používať v kombinácii so svojim súčasným čistiacim prípravkom. Zároveň zlepšuje absorpciu prípravkov na ošetrovanie pokožky použitých po nej, ako napríklad vášho obľúbeného hydratačného krému. Účinok tohto nového spôsobu čistenia si všimnete ihneď – vaša pokožka bude hladšia a žiarivejšia. Kefka VisaPure Essential sa dodáva s jedným kefkovým nástavcom pre normálnu pokožku. Ďalšie kefkové nástavce pre rôzne typy pokožky a na iné účely je možné zakúpiť samostatne. Ste pripravení začať? Používajte kefku VisaPure Essential dvakrát denne, aby ste dosiahli efekt jemnej a čistej pokožky a prirodzene ju

rozžiarili. Veríme, že používanie kefkы VisaPure Essential bude príjemné pre vás aj vašu pokožku.

2 Opis zariadenia (Obr. 1)

- 1 Rukoväť
- 2 Kontrolné svetlo nabíjania s indikátorom takmer vybitej batérie
- 3 Vypínač
- 4 Prípojny kolík
- 5 Nabíjacie kolíky
- 6 Zaist'ovací výstupok

- 7 Kefkový nástavec. Kefka VisaPure Essential sa dodáva s jedným alebo viacerými z týchto kefkových nástavcov:
 - Kefkový nástavec na normálnu pokožku
 - Kefkový nástavec na citlivú pokožku
 - Kefkový nástavec na mimoriadne citlivú pokožku
 - Exfoliačný kefkový nástavec
 - Kefkový nástavec na hĺbkové čistenie

8 Nabíjací podstavec

9 Zásuvka zariadenia

10 Výpustný otvor

11 Ochranný kryt

12 Malá koncovka

13 Adaptér

14 Cestovné puzdro (len určité modely)

Typy kefkových nástavcov dodané so zariadením závisia od zakúpeného typu kefkы VisaPure Essential.

3 Dôležité

Pred použitím zariadenia si pozorne prečítajte tento návod na použitie a uschovajte si ho na použitie v budúcnosti.

3.1 Nebezpečenstvo

- Adaptér udržiavajte v suchu.

3.2 Varovanie

- Zariadenie smiete pripojiť do siete len prostredníctvom dodaného adaptéra.
- Zariadenie, nástavec ani adaptér nepoužívajte, ak sú poškodené alebo zlomené, aby sa predišlo riziku poranenia.
- Ak je poškodený adaptér, nechajte ho vymeniť za niektorý z originálnych typov, aby ste predišli nebezpečným situáciám.
- Súčasťou adaptéra je transformátor. Adaptér nesmiete oddeliť a vymeniť za iný typ zástrčky, lebo by ste mohli spôsobiť nebezpečnú situáciu.
- Zariadenie nabíjajte aspoň raz za 3 mesiace, aby ste udržali životnosť batérie.

- Toto zariadenie môžu používať deti staršie ako 8 rokov a tiež osoby, ktoré majú obmedzené telesné, zmyslové alebo mentálne schopnosti alebo nemajú dostatok skúseností a znalostí, pokiaľ sú pod dozorom alebo im bolo vysvetlené bezpečné používanie tohto zariadenia a za predpokladu, že rozumejú príslušným rizikám. Deti sa nesmú hrať s týmto zariadením. Deti nesmú bez dozoru čistiť ani vykonávať údržbu tohto zariadenia.
- Toto zariadenie NIE JE hračka. Zariadenie odkladajte mimo dosahu detí mladších ako 12 rokov.
- Do zásuvky na pripojenie koncovky napájania zariadenia nevkladajte predmety obsahujúce kovy, aby nedošlo ku skratu.

3.3 Výstraha

- Toto zariadenie je vyvinuté a určené na čistenie pokožky na tvári, krku a v dekolte, nie však citlivej oblasti okolo očí. Zariadenie nepoužívajte na iné účely.
- Zariadenie nepoužívajte viac ako dvakrát denne.
- Z hygienických dôvodov odporúčame, aby jedno zariadenie používala výhradne jedna osoba.
- Zariadenie nikdy nečistite vodou, ktorej teplota je vyššia ako teplota vody v sprche (max. 40 °C/104 °F).
- Zariadenie ani žiadne jeho časti nedávajte do umývačky riadu.
- Zariadenie nabíjajte, používajte a skladujte pri teplotách 10 °C/50 °F až 40 °C/104 °F.

- Zariadenie nepoužívajte na popraskanú pokožku, otvorené rany alebo ak trpíte kožnými chorobami alebo podráždením pokožky, ako je napr. ťažká forma akné, spálenie, infekcia pokožky a pod.
- Zariadenie nepoužívajte, ak beriete lieky na báze steroidov.
- Zariadenie nepoužívajte s vlastnoručne vyrobenými čistiacimi prípravkami alebo prípravkami, ktoré obsahujú agresívne chemikálie alebo hrubé častice.
- Ak máte citlivú pokožku alebo v prípade podráždenia pokožky po použití tohto zariadenia s kefkový nástavcom na bežnú pokožku odporúčame, aby ste prešli na kefkový nástavec na citlivú pokožku.

3.4 Všeobecné informácie

- Upozorňujeme, že stav pokožky sa v priebehu roka mení. V zime je pokožka tváre suchšia. V takomto prípade môžete skrátiť čas čistenia alebo jeho frekvenciu, v závislosti od potrieb pokožky.
- Pravidelné čistenie zariadenia zaručuje optimálne výsledky a dlhšiu životnosť zariadenia.
- Zariadenie vyhovuje medzinárodným bezpečnostným predpisom IEC a môžete ho bezpečne používať vo vani alebo v sprche a čistiť ho pod tečúcou vodou.
- Zariadenie je vybavené automatickým voličom napätia, ktorý sa automaticky prispôsobí napätiu v sieti v rozsahu 100 až 240 voltov.

3.5 Elektromagnetické polia (EMF)

Tento spotrebič značky Philips vyhovuje všetkým príslušným normám a smerniciam týkajúcim sa vystavenia elektromagnetickým poliam.

4 Príprava na použitie

4.1 Nabíjanie zariadenia

Nabíjanie zariadenia trvá približne 6 hodín. Zariadenie s úplne nabitou batériou umožňuje až 30 minút čistenia bez pripojenia do siete.

- 1** Uistite sa, že je zariadenie vypnuté.
- 2** Malú zástrčku zapojte do zásuvky nabíjacieho podstavca (1), adaptér zapojte do elektrickej zásuvky (2), zložte ochranný kryt (3) a zariadenie zasuňte do nabíjacieho podstavca (4) (Obr. 2).
- 3** Blikajúce biele kontrolné svetlo nabíjania znamená, že sa zariadenie nabíja. Keď je batéria úplne nabitá, kontrolné svetlo nabíjania nepretržite svieti na bielo (Obr. 3).

4.2 Indikácia slabej batérie

- Keď je batéria takmer vybitá, kontrolné svetlo nabíjania bliká 15 sekúnd na žltó. V batérii je ešte stále dostatok energie na kompletne ošetrenie (Obr. 4).
Pri nabíjaní zariadenia postupujte podľa krokov vo vyššie uvedenej časti Nabíjanie zariadenia.

5 Používanie zariadenia

Pred prvým použitím sa uistite, že sú batérie zariadenia úplne nabité.

Upozornenie:

Zariadenie možno používať nad umývadlom, v sprche alebo vo vani.

5.1 Kefkové nástavce

Kefka VisaPure Essential sa dodáva s jedným alebo viacerými z nižšie uvedených kefkových nástavcov. Môžete si vybrať, ktorý kefkový nástavec najlepšie vyhovuje vašej pokožke.

Typy kefkových nástavcov dodané so zariadením závisia od zakúpeného typu kefkы VisaPure Essential.

5.1.1 Kefkový nástavec na normálnu pokožku

- 17 000 mäkkých štetín na hĺbkové čistenie pokožky
- Na všetky typy pokožky
- Na každodenné používanie
- Pre dokonalý výsledok meňte kefku každé tri mesiace

5.1.2 Kefkový nástavec na citlivú pokožku

- Ultra mäkké štetiny pre účinnejšie jemné čistenie
- Na citlivú pokožku
- Na každodenné používanie
- Pre dokonalý výsledok meňte kefku každé tri mesiace

5.1.3 Kefkový nástavec na mimoriadne citlivú pokožku

- S najmäkšími štetinkami od spoločnosti Philips na ultra jemné čistenie
- Na mimoriadne citlivú pokožku
- Na každodenné používanie
- Pre dokonalý výsledok meňte kefku každé tri mesiace

5.1.4 Exfoliačný kefkový nástavec

- Dvojitá vrstva štetín odstraňuje odumreté bunky pokožky
- Na všetky typy pokožky
- Na používanie raz do týždňa
- Pre dokonalý výsledok meňte kefkou každých šesť mesiacov

5.1.5 Kefkový nástavec na hĺbkové čistenie

- Kefkový nástavec na hĺbkové čistenie prispieva k obmedzeniu upchávania pórov, a zároveň znižuje ich viditeľnosť.
- Na všetky typy pokožky
- Na každodenné používanie
- Pre dokonalý výsledok meňte kefkou každé tri mesiace

5.2 Každodenné čistenie tváre s kefkou VisaPure Essential

5.2.1 Zóny pokožky

- Tvár môžeme rozdeliť na tri zóny: pravé líce, ľavé líce a zóna T. Do oblasti líc patrí aj brada, oblasť medzi nosom a hornou perou a oblasť medzi očami a ušami. Krk a dekolt môžeme tiež rozdeliť na tri zóny (Obr. 5).



Upozornenie:

Zariadenie nepoužívajte na citlivú pokožku okolo očí.

5.2.2 Časovač pre zóny pokožky

Činnosť zariadenie po zapnutí je rozdelená na tri fázy po 20 sekúnd. Medzi jednotlivými fázami je krátka pauza, ktorá signalizuje, že je potrebné presunúť kefkový nástavec do ďalšej zóny pokožky.

5.2.3 Automatické vypínanie

Zariadenie sa automaticky vypne po jednej minúte, aby sa predišlo nadmernému používaniu.

5.2.4 Postup čistenia

Upozornenie:

Zariadenie môžete používať dvakrát denne.

- 1** Zatlačte kefkový nástavec na prípojný kolík, až kým sa s cvaknutím nezaistí v správnej polohe (Obr. 6).
- 2** Navlhčite kefkový nástavec vodou a naneste na tvár čistiaci prostriedok. Prípadne môžete kefkový nástavec navlhčiť priamo čistiacim prostriedkom. Zariadenie nikdy nepoužívajte so suchým kefkovým nástavcom – mohlo by dôjsť k podráždeniu pokožky.
- 3** Priložte kefkový nástavec na pokožku.
- 4** Jedným stlačením vypínača zapnite zariadenie. Ak chcete zariadenie vypnúť, stlačte tlačidlo dvakrát alebo počkajte, kým sa vypne automaticky (Obr. 7).

- 5** Jemnými krúživými pohybmi prechádzajte kefkovým nástavcom po pokožke. Kefkový nástavec nepritláčajte na pokožku príliš silno, aby čistenie nebolo nepríjemné (Obr. 8).
- 6** Po 20 sekundách sa zariadenie na krátko zastaví, čím signalizuje, že máte prejsť na ďalšiu zónu. Pokožku nečistite príliš dlho a každej zóne venujte najviac 20 sekúnd.

6 Čistenie a údržba

Na čistenie zariadenia nikdy nepoužívajte drsný materiál, drsné čistiace prostriedky ani agresívne kvapaliny ako alkohol alebo acetón.

6.1 Čistenie zariadenia a kefkového nástavca

Zariadenie aj kefkový nástavec po každom použití dôkladne umyte vodou, aby ste zabezpečili optimálny výkon.

Predtým, ako začnete s čistením, vypnite zariadenie.

- 1** Rukoväť a kefkový nástavec opláchnite pod tečúcou teplou vodou (max. 40 °C/104 °F) (Obr. 9).
- 2** Aspoň raz do týždňa opláchnite tečúcou vodou aj zadnú stranu kefkového nástavca a prípojný kolík zariadenia (Obr. 10).
- 3** Vysušte tieto časti pomocou uteráka.

6.2 Čistenie adaptéra a nabíjacieho podstavca

Nebezpečenstvo:

Adaptér vždy udržiavajte v suchu. Nikdy ho neoplachujte pod tečúcou vodou ani ho neponárajte do vody.

- 1** Pred čistením sa uistite, že je adaptér odpojený od napájania. Následne ho iba pretrite suchou tkaninou.
- 2** Nabíjací podstavec pred čistením vždy najskôr odpojte od adaptéra (Obr. 11).
- 3** Podstavec môžete očistiť navlhčenou tkaninou. Pred opätovným pripojením k adaptéru ho nezabudnite dôkladne osušiť (Obr. 12).

7 Odkladanie

- Zariadenie odkladajte do nabíjacieho podstavca s pripevneným kefkovým nástavcom (Obr. 13).
- Pri cestovaní: pri prenášaní zariadenia nasadte na suchý kefkový nástavec ochranný kryt, aby ste predišli poškodeniu vlákien (Obr. 14).

Upozornenie:

Ochranný kryt nikdy nenasadzujte na vlhký kefkový nástavec.

8 Výmena

8.1 Výmena kefkového nástavca

Opotrebované vlákna môžu spôsobiť podráždenie pokožky. Preto je potrebné kefkový nástavec vymieňať každé 3 mesiace alebo v prípade deformácie či poškodenia vlákien aj skôr.

Náhradné a doplnkové kefkové nástavce sú dostupné na našej webovej stránke **www.shop.philips.com/service** alebo v predajni, v ktorej ste zakúpili zariadenie na starostlivosť o ženskú krásu značky Philips. Ak máte so získaním náhradných kefkových nástavcov akýkoľvek problém, obráťte sa na Stredisko starostlivosti o zákazníkov spoločnosti Philips vo vašej krajine. Kontaktné údaje nájdete v celosvetovo platnom záručnom liste. Taktiež môžete navštíviť webovú stránku **www.philips.com/support**.

9 Životné prostredie

- Tento symbol na výrobku znamená, že sa na daný výrobok vzťahuje Európska smernica 2012/19/EÚ (Obr. 15).
- Tento symbol znamená, že výrobok obsahuje vstavanú nabíjateľnú batériu, ktorú na základe Smernice EÚ č. 2006/66/ES nemožno likvidovať spolu s bežným domovým odpadom. Ak chcete vybrať batériu, postupujte podľa pokynov v časti „Vyberanie nabíjateľnej batérie“ (Obr. 16).

- Informujte sa o lokálnom systéme separovaného zberu odpadu pre elektrické a elektronické zariadenia a nabíjateľné batérie. Postupujte podľa miestnych predpisov a nikdy nelikvidujte výrobok ani nabíjateľné batérie s bežným komunálnym odpadom. Správna likvidácia starých výrobkov a nabíjateľných batérií pomáha zabrániť negatívnym dopadom na životné prostredie a ľudské zdravie.

9.1 Vyberanie nabíjateľnej batérie pred likvidáciou zariadenia

- 1** Zariadenie vyberte z nabíjacieho podstavca, zapnite ho a nechajte ho zapnuté, až kým sa po jednej minúte nevypne. Tento úkon opakujte, až kým sa nabíjateľná batéria úplne nevybije.
- 2** Zasuňte malý skrutkovač s plochou hlavou medzi strieborný krúžok a zaist'ovací výstupok a uvoľnite hornú časť zariadenia. Potom ju spoločne s priečinkom na batériu opatrne vytiahnite z tela zariadenia (Obr. 17).
- 3** Vyberte nabíjateľnú batériu z priečinka na batériu.

⚠ Varovanie:

Nepokúšajte sa vymeniť nabíjateľnú batériu.

⚠ Varovanie:

Ak ste nabíjateľnú batériu vybrali, nepokúšajte sa zariadenie opäť pripojiť do siete.

10 Záruka a podpora

Ak potrebujete informácie alebo podporu, navštívte webovú stránku **www.philips.com/support** alebo si preštudujte informácie v priloženom celosvetovo platnom záručnom liste.

11 Riešenie problémov

Táto kapitola obsahuje prehľad najbežnejších problémov, ktoré sa môžu vyskytnúť pri používaní zariadenia. Ak neviete problém vyriešiť pomocou nižšie uvedených informácií, navštívte webovú stránku **www.philips.com/support**, na ktorej nájdete zoznam často kladených otázok, alebo kontaktujte Stredisko starostlivosti o zákazníkov vo svojej krajine.

Neviem, či je zariadenie vhodné na použitie na moju pokožku.

- Zariadenie nepoužívajte na suchú a popraskanú pokožku, otvorené rany ani v prípade, že trpíte kožnými chorobami alebo podráždením pokožky, ako je napr. ťažká forma akné, spálenie, infekcia pokožky a pod. Zariadenie nepoužívajte, ak beriete lieky na báze steroidov.

Batéria zariadenia sa nenabíja.

- Uistite sa, že je zásuvka, ku ktorej pripájate zariadenie, pod prúdom. Skontrolujte, či napätie uvedené na zariadení zodpovedá napätiu v miestnej elektrickej sieti. Skontrolujte, či prípojné kolíky zariadenia riadne dosadajú na kontaktné body nabíjacieho podstavca. Ak používate zásuvku v skrinke v kúpeľni, je pravdepodobné, že na jej aktiváciu budete musieť zapnúť svetlo. Ak sa svetlo na zariadení ani tak nerozsvieti alebo ak sa zariadenie stále nenabíja, zanešte ho k predajcovi výrobkov značky Philips alebo do najbližšieho servisného strediska výrobkov značky Philips.

Zariadenie už nefunguje.

- Skontrolujte, či ste správne stlačili vypínač. Zariadenie nabíjajte podľa pokynov uvedených v tomto návode na použitie. Skontrolujte, či nie je prerušená dodávka elektrickej energie a či je zásuvka pod prúdom. Skontrolujte, či kontrolné svetlo nabíjania na zariadení svieti, aby ste sa uistili, že sa zariadenie nabíja. Ak sa svetelný indikátor nerozsvieti alebo ak zariadenie stále nefunguje, zanešte ho k predajcovi výrobkov značky Philips alebo do najbližšieho servisného strediska výrobkov značky Philips.

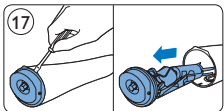
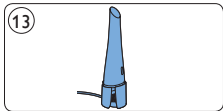
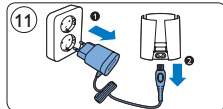
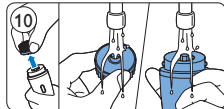
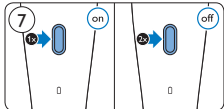
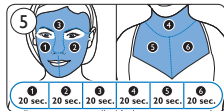
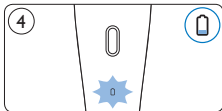
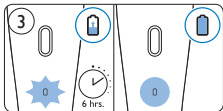
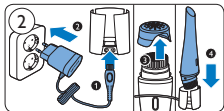



© 2015 Koninklijke Philips Electronics N.V.

Document order number: 4222.100.5260.1 09/2015

