

PHILIPS

HD7769, HD7762

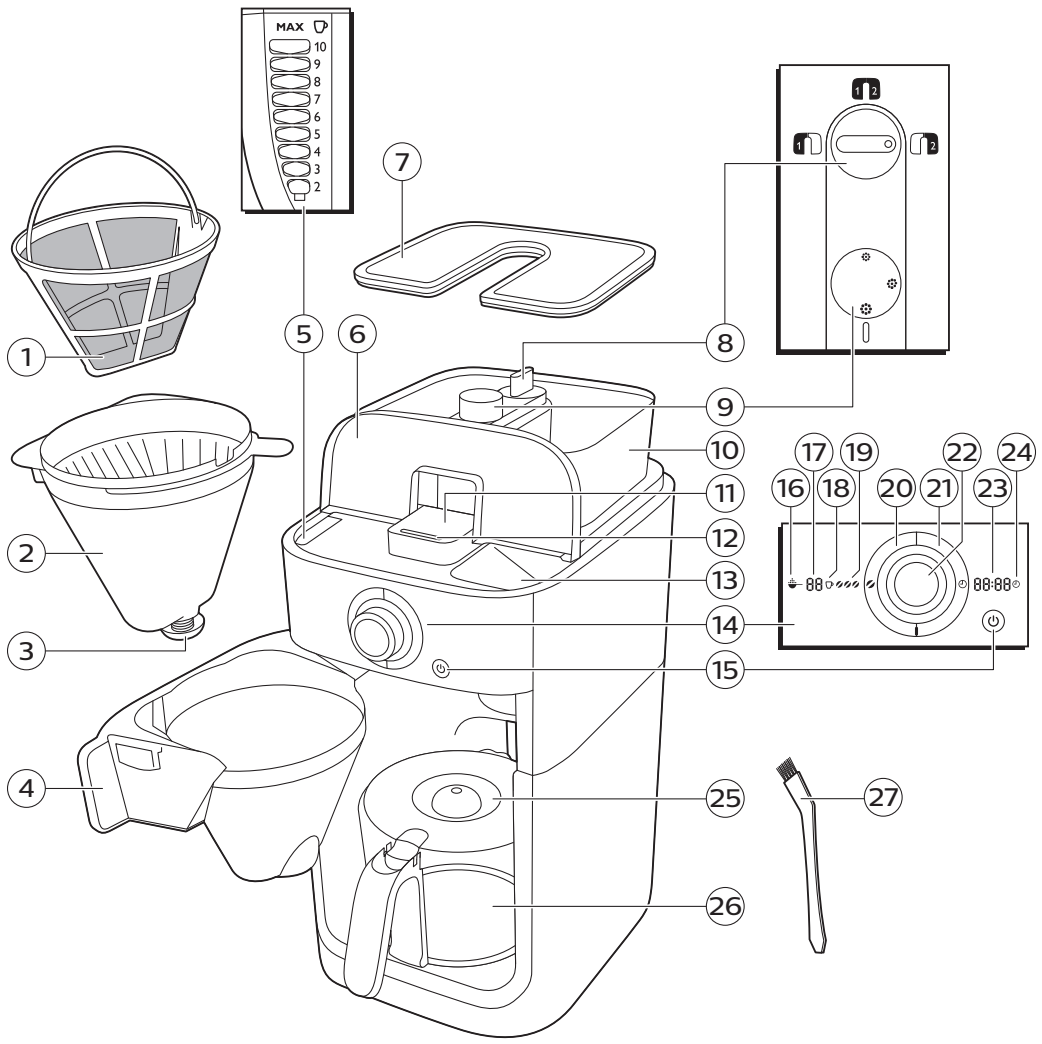





English 6
Română 15

Introduction

Congratulations on your purchase and welcome to Philips! To fully benefit from the support that Philips offers, register your product at www.philips.com/welcome.

General description (Fig. 1)

- 1 Permanent filter
- 2 Filter basket
- 3 Drip stop
- 4 Filter basket holder
- 5 Water level indicator
- 6 Water reservoir lid
- 7 Bean container lid
- 8 Bean container selector
- 9 Coarseness knob
- 10 Fresh bean duo container
- 11 Grinder funnel lid
- 12 Lock of grinder funnel lid
- 13 Water filling hole
- 14 Display
- 15 On/off button
- 16 Pre-ground coffee icon
- 17 Number of cups
- 18 Coffee cup icon
- 19 Strength select coffee bean icon
- 20 Strength select button
- 21 Timer button
- 22 Control knob
- 23 Time indication
- 24 Timer icon
- 25 Glass jug lid
- 26 Glass jug
- 27 Bean chute cleaning brush

Important

Danger

- Never immerse the appliance in water or any other liquid, nor rinse it under the tap.

Warning

- Check if the voltage indicated on the appliance corresponds to the local mains voltage before you connect the appliance.
- Do not use the appliance if the plug, the mains cord or the appliance itself is damaged.

- If the mains cord is damaged, you must have it replaced by Philips, a service center authorized by Philips or similarly qualified persons in order to avoid a hazard.
- Connect the appliance to an earthed wall socket.
- This appliance can be used by children aged from 8 years and above and by persons with reduced physical, sensory or mental capabilities or lack of experience and knowledge if they have been given supervision or instruction concerning use of the appliance in a safe way and if they understand the hazards involved. Cleaning and user maintenance shall not be made by children unless they are older than 8 and supervised. Keep the appliance and its cord out of reach of children aged less than 8 years.
- Children shall not play with the appliance.
- Only use this appliance for its intended purpose to avoid potential hazard or injury.
- Do not let the mains cord hang over the edge of the table or worktop on which the appliance stands.
- Do not touch the grinding burrs of the of the appliance, especially when the appliance is connected to a wall socket.
- Do not touch the hot surfaces of the appliance when it operates.
- Do not empty the water reservoir by tilting the appliance, as this can damage the appliance. To empty the appliance, follow the instructions for flushing the appliance (see 'Flushing the appliance').
- If a problem occurs that you cannot solve by means of this user manual, contact the Consumer Care Center in your country. If the problem cannot be solved, take the appliance to a service center authorized by Philips for examination or repair. Do not attempt to repair the appliance yourself, otherwise your warranty becomes invalid.

Caution

- Do not place the appliance on a hot surface and prevent the mains cord from coming into contact with hot surfaces.
- Unplug the appliance if problems occur during grinding or brewing and before you clean it.
- Keep the plug and the wall socket dry.
- Do not lift and move the appliance while it is operating.
- The jug is hot during and after brewing. Always hold the jug by its handle.
- Never use the jug in a microwave oven.
- Wait until the appliance has cooled down before you store it. The hotplate and the coffee jug may be hot.
- After you have unpacked the appliance, make sure it is complete and undamaged. If in doubt, do not use the appliance but contact the Consumer Care Center in your country.
- This machine is intended for normal household use only. It is not intended for use in environments such as staff kitchens of shops, offices, farms or other work environments.

Electromagnetic fields (EMF)

This Philips appliance complies with all applicable standards and regulations regarding exposure to electromagnetic fields.

Before first use

Setting the clock

- 1 Put the mains plug in the wall socket. The time indication flashes on the display to indicate that you have to set the clock time.
- 2 Turn the control knob to set the hour. The hour indication flashes (Fig. 2).
- 3 Press the center of the control knob to confirm the hour (Fig. 3).
- 4 The minutes indication starts flashing to indicate that you have to set the minutes (Fig. 4).
- 5 Turn the control knob to set the minutes (Fig. 5).
- 6 Press the center of the control knob to confirm the minutes (Fig. 6).
- 7 The display shows the set clock time. The coffeemaker is now ready for use.

Setting the automatic switch-off time

You can choose how long you want your coffee to stay hot after brewing by adjusting the time after which the appliance automatically switches off. The default automatic switch-off time is 30 minutes.

The maximum automatic switch-off time is 120 minutes. To adjust the automatic switch-off time, follow the steps below.

- 1 Make sure that the appliance is switched off but the mains plug is in the wall socket.
- 2 Press the center of the control knob until the display starts flashing.
- 3 Turn the control knob to increase or decrease the time. 1 is 10 minutes, 2 is 20 minutes, 3 is 30 minutes and so on until 12 is 120 minutes.
- 4 Press the center of the control knob to confirm the automatic switch-off time.

Note: The appliance always saves the last setting.

Flushing the appliance

Always flush the coffeemaker once before first use.

- 1 Open the water reservoir lid. Fill the water reservoir with fresh cold water up to the 8-cup indication (Fig. 7).

Note: Do not put coffee beans or pre-ground coffee in the water reservoir.

- 2 Close the water reservoir lid.
- 3 Put the jug in the appliance (Fig. 8).
- 4 Press the on/off button (Fig. 9). The display lights up and the appliance beeps.
- 5 Press the strength select button (Fig. 10).
- 6 Turn the control knob to choose the pre-ground coffee setting (Fig. 11). The pre-ground coffee icon starts flashing.
- 7 Press the center of the control knob twice to confirm (Fig. 25). The appliance starts the flushing process.
- 8 Let the appliance operate until the flushing process is finished. It is finished when the appliance stops beeping.
- 9 Empty the jug.
- 10 Press the on/off button to switch off the appliance.

Using the appliance

Filling the water reservoir

There are indications for 2 to 10 cups (275ml to 1375ml) on the water-level window. You can use these indications to determine how much water to put in the water reservoir. The reflection changes from light to dark for each cup of water added.

- 1 Open the water reservoir lid and fill the water reservoir with the required amount of cold water (Fig. 7).

Note: Do not fill the water reservoir beyond the 10-cup indication.

Note: Make sure that the amount of water you pour into the water reservoir is consistent with the number of cups you want to brew. The coffeemaker uses all the water in the water reservoir.

Using coffee beans

Warning: Always keep the water reservoir lid closed when you fill the coffee bean container with coffee beans. Otherwise coffee beans can fall into the water reservoir and block up the water inlet.

10 English

- 1 Open the coffee bean container lid (Fig. 12).
- 2 Fill the fresh bean duo container with coffee beans. You can fill the two containers with two different types of coffee beans. Make sure that there are enough coffee beans in the duo container for the amount of coffee you want to brew (Fig. 13).

Note: Always make sure that the fresh bean duo bean container is at least half full.

Warning: To prevent the grinder from jamming, do not use unroasted or caramelized beans. Use coffee beans instead of espresso beans, as espresso beans may damage the grinder.

- 3 Open the filter basket holder (Fig. 14).
- 4 Place a paper filter (type 1x4 or no. 4) or the permanent filter in the filter basket (Fig. 15).
- 5 Close the filter basket holder.
- 6 Turn the coarseness knob to select the desired type of grind (from fine to coarse). There are nine grind settings (Fig. 16).

Tip: The coarseness knob allows you to choose between 9 different settings. The icons indicate 3 preselected optimal settings, but you can choose any setting in between. We advise you to experiment with the different grind settings to find out which setting you prefer.

- 7 Turn the container selector to choose between the two containers.

Note: Whenever you switch between coffee bean containers or coffee beans, there will always be traces of coffee left of the previously ground type of coffee beans. Clean the grinder funnel after you switch to a new type of coffee bean to prevent this.

- 8 Press the strength button (Fig. 10). The coffee bean icons start flashing.
- 9 Turn the control knob to select the desired coffee strength: 1 bean for mild coffee, 2 beans for medium-strong coffee or 3 beans for strong coffee.
- 10 Press the center of the control knob to confirm the strength (Fig. 6).
- 11 To select the number of cups, turn the control knob until the desired number of cups flashes on the display.

Note: Please keep in mind that the coffeemaker uses all the water in the water reservoir. If you select a number of cups that is smaller than the amount of water, the coffee becomes weaker than you intended.

- 12 Press the center of the control knob to confirm the number of cups (Fig. 6).
- 13 Press the center of the control knob again. The appliance beeps and starts grinding the required amount of coffee beans. When the grinding process is finished, the appliance starts brewing coffee.
- 14 Wait until the coffeemaker has stopped beeping before you remove the jug.

Note: After brewing, coffee drips from the filter basket for several seconds.

- 15 The appliance keeps your coffee hot until it switches off automatically. If you do not need your coffee to be kept hot, press the on/off button to switch off the appliance.

Using pre-ground coffee

If you want to use pre-ground coffee instead of coffee beans, follow the steps below.

- 1 Open the water reservoir lid and fill the water reservoir with the required amount of cold water (Fig. 7).
- 2 Open the filter basket holder (Fig. 14).
- 3 Place a paper filter (type 1x4 or no. 4) or the permanent filter in the filter basket.
- 4 Put pre-ground coffee in the paper filter or in the permanent filter.
- 5 Close the filter basket holder.

- 6 Put the jug in the appliance (Fig. 8).
- 7 Press the on/off button (Fig. 9). The display lights up.
- 8 Press the strength select button (Fig. 10).
- 9 Turn the control knob to choose the pre-ground coffee setting (Fig. 11). The pre-ground coffee icon lights up.
- 10 Press the center of the control knob to confirm (Fig. 6).
- 11 Then press the center of the control knob again to start the brewing process (Fig. 6).
- 12 Wait until the coffeemaker has stopped beeping before you remove the jug.

Note: After brewing, coffee drips from the filter basket for several seconds.

- 13 The appliance keeps your coffee hot until it switches off automatically. If you do not need your coffee to be kept hot, press the on/off button to switch off the appliance.

Setting the timer

The timer enables you to program the time at which you want the brewing process to start. Make sure that all steps of brewing coffee with either preground coffee or coffee beans have been taken before setting the timer.

- 1 Press the timer button (Fig. 17) and the timer icon will appear on the display. The hour indication flashes to indicate that you have to set the hour.
- 2 Turn the knob to set the hour (Fig. 18).
- 3 Press the center of the control knob to confirm the hour (Fig. 20). The minutes indication starts to flash to indicate that you have to set the minutes.
- 4 Turn the control knob to set the minutes (Fig. 19).
- 5 Press the center of the knob to confirm the minutes and the time set (Fig. 20). The timer is set and the brewing process will start at the preset time.

Note: To cancel the timer, simply press the timer button again and the timer icon will disappear from the display.

Drip stop function

The drip stop function enables you to remove the jug from the coffeemaker before the brewing process is finished. When you remove the jug, the drip stop stops the flow of coffee into the jug.

Note: The brewing process does not stop when you remove the jug. If you do not put the jug back in the appliance within 20 seconds, the filter basket overflows.

Cleaning and maintenance

Cleaning after every use

Never immerse the appliance in water or any other liquid, nor rinse it under the tap.

- 1 Remove the mains plug from the wall socket.
- 2 Wipe the outside of the coffeemaker with a damp cloth.
- 3 Clean the filter basket and the permanent filter with hot water and some washing-up liquid or clean them in the dishwasher.

Cleaning the grinder funnel

Important: Clean the grinder funnel every 1 to 2 weeks to prevent clogging with ground coffee. This is easily and quickly done by following the steps below.

Note: Make sure the coffee bean container is empty before you start the cleaning procedure.

- 1 Press the on/off button to switch off the appliance (Fig. 21).
- 2 Open the filter basket holder (Fig. 14).
- 3 Place a paper filter (type 1x4 or no. 4) or the permanent filter in the filter basket (Fig. 15).
- 4 Close the filter basket holder.
- 5 Use the end of the bean chute cleaning brush to open the grinder funnel lid (Fig. 22).
- 6 Press and hold the strength select button for 4 seconds (Fig. 23). The grinder starts cleaning itself.
- 7 When the grinder has stopped cleaning, use the bean chute cleaning brush to brush ground coffee residues into the lower part of the funnel (Fig. 24). The ground coffee residues fall into the filter basket.
- 8 Close the lid of the grinder funnel.
- 9 Remove the paper filter or permanent filter with the ground coffee residues.

Descaling the coffeemaker

Descal the coffeemaker when you notice excessive steaming or when the brewing time increases. It is advisable to descale the coffeemaker every two months. Only use white vinegar to descale, as other products may cause damage to the coffeemaker. For more information on descaling, see www.philips.com/descale-coffeemaker.

Warning: Never use vinegar with an acetic acid content of 8% or more, natural vinegar, powder descalers or tablet descalers to descale the appliance, as this may cause damage.

- 1 Open the water reservoir lid.
- 2 Fill the water reservoir with white vinegar (4% acetic acid) up to the 10-cup indication.
- 3 Place a paper filter (type 1x4 or no. 4) or the permanent filter in the filter basket and close the filter basket holder.
- 4 Put the empty jug in the appliance.
- 5 Put the mains plug in the wall socket.
- 6 Press the on/off button to switch on the appliance (Fig. 9). The display lights up.
- 7 Press the strength select button and turn the control knob to choose the pre-ground coffee setting (Fig. 11).
- 8 Press the center of the control knob to confirm (Fig. 6).
- 9 Press the center of the control knob again to start the brewing process.
- 10 Wait until half of the vinegar has flowed into the jug. Then press the on/off button to interrupt the brewing process. Let the vinegar act for at least 15 minutes.
- 11 Press the on/off button to switch the coffeemaker back on.
- 12 Press the center of the control knob twice to let the appliance complete the brewing process (Fig. 25).
- 13 Empty the jug and remove the paper filter or the permanent filter with the scale residues.
- 14 Fill the water reservoir with fresh cold water and press the center of the control knob twice to start another brewing process (Fig. 25). Let the coffeemaker complete the entire brewing process and empty the jug.

Note: If necessary, repeat step 14 until the water that comes out of the appliance no longer tastes or smells of vinegar.

15 Clean the filter basket and the jug with hot water and some washing-up liquid.

16 Press the on/off button on the front of the appliance to switch off the appliance (Fig. 21).

Ordering accessories

To buy accessories or spare parts, visit www.shop.philips.com/service or go to your Philips dealer. You can also contact the Philips Consumer Care Center in your country (see the international warranty leaflet for contact details).

Warranty and support

If you need information or support, please visit www.philips.com/support or read the international warranty leaflet.

Recycling

- This symbol means that this product shall not be disposed of with normal household waste (2012/19/EU) (Fig. 26).
- Follow your country's rules for the separate collection of electrical and electronic products. Correct disposal helps prevent negative consequences for the environment and human health.

Troubleshooting

This chapter summarizes the most common problems you could encounter with the appliance. If you are unable to solve the problem with the information below, visit www.philips.com/support for a list of frequently asked questions or contact the Consumer Care Center in your country.

Problem	Solution
The appliance does not work.	Put the mains plug in the wall socket and press the on/off button to switch on the appliance.
	Make sure that the voltage indicated on the appliance corresponds to the local mains voltage.
	Fill the water reservoir with water.
	Close the lid of the grinder funnel.
The grinder does not work or does not work properly.	Make sure that you did not select pre-ground coffee. If the symbol for pre-ground coffee is visible on the display, you selected pre-ground coffee.
	Clean the grinder funnel by following the instructions.
When I use the grinder, the coffee is too weak.	Make sure that the number of cups you selected is consistent with the amount of water in the water reservoir. Please keep in mind that the coffeemaker uses all the water in the water reservoir.
	Use the strength button to set the coffee strength to 'strong'.
	Use coffee beans of a stronger blend or flavor.

14 English

When I use pre-ground coffee, the coffee is too weak.	Make sure that the amount of pre-ground coffee in the filter is consistent with the amount of water in the water reservoir. Please keep in mind that the appliance uses all the water in the water reservoir.
	Use ground coffee of a stronger blend or flavor.
	To increase the coffee strength, increase the amount of pre-ground coffee or decrease the amount of water.
The filter overflows when I remove the jug from the appliance while it is brewing coffee.	If you remove the jug for more than 20 seconds during the brewing process, the drip stop causes the filter basket to overflow. Also note that the coffee does not reach its full taste before the end of the brewing process. Therefore we advise you not to remove the jug and pour out the coffee before the end of the brewing process.
The appliance continues to drip long after the brewing process has ended.	The dripping is caused by condensation of steam. It is completely normal that the appliance drips for some time.
	If the dripping does not stop, the drip stop may be clogged. To clean the drip stop, open the filter basket holder and take out the filter basket. Rinse the filter basket and the drip stop under the tap.
The coffee is not hot enough.	The coffee in the jug cools down faster if you brew only a few cups. The coffee stays hot longer if you brew 10 cups, which is a full jug.
	Descal the appliance.
The appliance does not start cleaning the grinder funnel.	Make sure that the appliance is plugged in.
	Open the lid of the grinder funnel before you press and hold the coffee strength button.
	Press and hold the coffee strength button for 4 seconds until the grinder starts cleaning itself.
The appliance works but makes a beeping sound.	Please check if the lid of the grinder funnel is closed properly.
The coffee beans seem to be used up quickly.	To brew a perfect cup of coffee, the appliance needs a certain amount of ground coffee. The amount of coffee beans the appliance uses to obtain the optimal amount of ground coffee per cup is normal.
The timer does not work.	Make sure to complete all steps for brewing coffee with coffee beans or pre-ground coffee before you set the timer.

Introducere

Felicitări pentru achiziție și bun venit la Philips! Pentru a beneficia pe deplin de asistența oferită de Philips, înregistrați-vă produsul la www.philips.com/welcome.

Descriere generală (Fig. 1)

- 1 Filtru permanent
- 2 Coș filtru
- 3 Anti-picurare
- 4 Suport coș filtru
- 5 Indicator nivel apă
- 6 Capac rezervor de apă
- 7 Capac pentru recipientul pentru boabe
- 8 Selector al recipientului pentru boabe
- 9 Selector nivel de măcinare
- 10 Recipient dublu pentru boabe proaspete
- 11 Capac pâlnie râșniță
- 12 Blocare capac pâlnie râșniță
- 13 Orificiu de umplere apă
- 14 Afișaj
- 15 Buton de pornire/oprire
- 16 Pictogramă cafea pre-măcinată
- 17 Număr de cești
- 18 Pictogramă ceașcă de cafea
- 19 Pictogramă boabă de cafea pentru selectarea concentrației
- 20 Buton de selectare a concentrației
- 21 Buton cronometru
- 22 Buton de comandă
- 23 Indicarea orei
- 24 Pictogramă cronometru
- 25 Capac vas de sticlă
- 26 Vas de sticlă
- 27 Perie de curățare a toboganului pentru boabe

Important

Pericol

- Este interzisă introducerea aparatului în apă sau în orice alt lichid și clătirea acestuia sub jet de apă.

Avertisment

- Înainte de a conecta aparatul, verificați dacă tensiunea indicată pe aparat corespunde tensiunii de alimentare locale.
- Nu folosiți aparatul dacă ștecherul, cablul de alimentare sau aparatul însuși este deteriorat.

- În cazul în care cablul de alimentare este deteriorat, acesta trebuie înlocuit întotdeauna de Philips, de un centru de service autorizat de Philips sau de personal calificat în domeniu, pentru a evita orice accident.
- Conectați aparatul numai la o priză de perete cu împământare.
- Acest aparat poate fi utilizat de către copii începând de la vârsta de 8 ani și persoane care au capacități fizice, senzoriale sau mentale reduse sau sunt lipsite de experiență și cunoștințe, dacă sunt supravegheate sau au fost instruite cu privire la utilizarea în condiții de siguranță a aparatului și înțeleg pericolele pe care le prezintă. Curățarea și întreținerea nu trebuie să fie efectuate de către copii, decât dacă aceștia au vârsta mai mare de 8 ani și sunt supravegheați. Nu lăsați aparatul și cablul acestuia la îndemâna copiilor sub 8 ani.
- Nu permiteți copiilor să se joace cu aparatul.
- Utilizați acest aparat doar în scopul în care a fost conceput, pentru a evita potențiale vătămări sau pericole.
- Nu lăsați cablul de alimentare să atârne peste marginea mesei sau a blatului pe care este așezat aparatul.
- Nu atingeți sfredelele de măcinare ale aparatului, în special atunci când aparatul este conectat la o priză de perete.
- Nu atingeți suprafețele fierbinți ale aparatului când acesta este în funcțiune.
- Nu goliți rezervorul de apă prin înclinarea aparatului, deoarece acest lucru poate deteriora aparatul. Pentru a goli aparatul, urmați instrucțiunile pentru golirea aparatului (consultați 'Spălarea aparatului').
- Dacă apare o problemă pe care nu o puteți soluționa cu ajutorul acestui manual de utilizare, contactați centrul de asistență pentru clienți din țara dvs. Dacă problema nu poate fi rezolvată, duceți aparatul la un centru de service autorizat de Philips pentru control sau reparare. Nu încercați să reparați personal aparatul, în caz contrar garanția dvs. devine nulă.

Atenție

- Nu așezați aparatul pe o suprafață fierbinte și feriți cablul de alimentare de contactul cu suprafețele fierbinți.
- Scoateți aparatul din priză dacă apar probleme în timpul măcinării sau preparării și înainte de a-l curăța.
- Mențineți ștecărul și priza de perete uscate.
- Nu ridicați și nu deplasați aparatul în timp ce funcționează.
- Vasul este fierbinte în timpul și după preparare. Țineți întotdeauna vasul de mâner.
- Nu utilizați niciodată vasul în cuptorul cu microunde.
- Înainte de a depozita aparatul, așteptați să se răcească. Este posibil ca plita și vasul de cafea să fie fierbinți.
- După ce despachetați aparatul, asigurați-vă că acesta este complet și nedeteriorat. Dacă aveți dubii, nu utilizați aparatul și contactați centrul de asistență pentru clienți din țara dvs.
- Acest aparat este conceput numai pentru utilizarea casnică normală. Nu este conceput pentru utilizarea în medii cum ar fi zona bucătăriei pentru personalul din magazine, birouri, ferme și alte medii de lucru.

Câmpuri electromagnetice (EMF)

Acest aparat Philips respectă toate standardele și reglementările aplicabile privind expunerea la câmpuri electromagnetice.

Înainte de prima utilizare

Setarea ceasului

- 1 Cuplați ștecărul la priza de perete. Indicatorul de timp clipește pe afișaj pentru a arăta că trebuie să setați ora ceasului.
- 2 Rotiți butonul de control pentru a seta ora. Indicatorul de oră clipește (Fig. 2).
- 3 Apăsați în centrul butonului de control pentru a confirma ora (Fig. 3).
- 4 Indicatorul de minute începe să clipească pentru a arăta că trebuie să setați minutele (Fig. 4).
- 5 Rotiți butonul de control pentru a seta minutele (Fig. 5).
- 6 Apăsați în centrul butonului de control pentru a confirma minutele (Fig. 6).
- 7 Afișajul indică ora setată a ceasului. În acest moment, cafetiera este gata de utilizare.

Setarea timpului de stingere automată

Puteți alege perioada de timp în care cafeaua să rămână fierbinte după preparare, prin reglarea timpului după care aparatul se stinge automat. Timpul implicit de stingere automată este de 30 de minute. Timpul maxim de stingere automată este de 120 de minute. Pentru a regla timpul de stingere automată, urmați pașii de mai jos.

- 1 Asigurați-vă că aparatul este oprit și că ștecărul este introdus în priză.
- 2 Apăsăți în centrul butonului de control până când afișajul începe să clipească.
- 3 Rotiți butonul de control pentru mări sau micșora timpul. 1 reprezintă 10 minute, 2 reprezintă 20 de minute, 3 reprezintă 30 de minute și așa mai departe până la 12 care reprezintă 120 de minute.
- 4 Apăsăți în centrul butonului de control pentru a confirma timpul de stingere automată.

Notă: Aparatul salvează întotdeauna ultima setare.

Spălarea aparatului

Clătiți întotdeauna cafetiera o dată înainte de prima utilizare.

- 1 Deschideți capacul rezervorului de apă. Umpleți rezervorul de apă cu apă curată rece până la gradăția (Fig. 7) pentru 8 cești.

Notă: Nu introduceți boabe de cafea sau cafea pre-măcinată în rezervorul de apă.

- 2 Închideți capacul rezervorului de apă.
- 3 Introduceți vasul în aparat (Fig. 8).
- 4 Apăsăți butonul (Fig. 9) de pornire/oprire. Afișajul se aprinde și aparatul emite semnale sonore.
- 5 Apăsăți butonul (Fig. 10) de selectare a concentrației.
- 6 Rotiți butonul de control pentru a alege setarea (Fig. 11) pentru cafea pre-măcinată. Pictograma pentru cafea pre-măcinată începe să clipească.
- 7 Apăsăți de două ori în centrul butonului de control pentru a confirma (Fig. 25). Aparatul începe procesul de golire.
- 8 Lăsați aparatul să funcționeze până la finalizarea procesului de golire. Acesta este finalizat în momentul în care aparatul nu mai emite semnale sonore.
- 9 Goliți vasul.
- 10 Apăsăți butonul de pornire/oprire pentru a opri aparatul.

Utilizarea aparatului

Umplerea rezervorului de apă

Există gradății pentru 2 până la 10 cești (de la 275 ml până la 1375 ml) pe vizorul pentru nivelul apei. Puteți utiliza aceste gradății pentru a stabili câtă apă să turnați în rezervorul de apă. Reflexia se schimbă de la deschis la închis pentru fiecare ceașcă de apă adăugată.

- 1 Deschideți capacul rezervorului de apă și umpleți rezervorul de apă cu cantitatea necesară de apă (Fig. 7) rece.

Notă: Nu umpleți rezervorul de apă peste gradăția pentru 10 cești.

Notă: Asigurați-vă că volumul de apă pe care îl turnați în rezervorul de apă corespunde numărului de cești pe care doriți să îl preparați. Cafetiera utilizează toată apa din rezervorul de apă.

Utilizarea boabelor de cafea

Avertisment: Păstrați întotdeauna capacul rezervorului de apă închis atunci când umpleți cu boabe de cafea recipientul pentru boabe de cafea. În caz contrar, boabele de cafea pot să cadă în rezervorul de apă și pot bloca orificiul de alimentare cu apă.

- 1 Deschideți capacul (Fig. 12) recipientului pentru boabe de cafea.
- 2 Umpleți cu boabe de cafea recipientul dublu pentru boabe proaspete. Puteți umple cele două recipiente cu două tipuri diferite de boabe de cafea. Asigurați-vă că sunt suficiente boabe de cafea în recipientul dublu pentru cantitatea de cafea pe care doriți să o preparați (Fig. 13).

Notă: Asigurați-vă întotdeauna că recipientul dublu pentru boabe proaspete este plin cel puțin pe jumătate.

Avertisment: Pentru a împiedica blocarea râșniței, nu utilizați boabe de cafea neprăjite sau caramelizate. Utilizați boabe de cafea în loc de boabe espresso, deoarece boabele espresso pot deteriora râșnița.

- 3 Deschideți suportul coșului (Fig. 14) filtrului.
- 4 Introduceți un filtru de hârtie (tip 1x4 sau nr. 4) sau filtrul permanent în coșul (Fig. 15) filtrului.
- 5 Închideți suportul coșului filtrului.
- 6 Rotiți selectorul de măcinare a cafelei pentru a selecta tipul de măcinare dorit (de la fin la grosier). Există nouă setări (Fig. 16) pentru măcinare.

Sugestie: Selectorul de măcinare a cafelei vă permite să alegeți dintre 9 setări diferite. Pictograma indică 3 setări optime preselectate, dar puteți alege oricare setare aflată între acestea. Vă recomandăm să încercați diferite setări pentru măcinare pentru a afla ce setare preferați.

- 7 Rotiți selectorul pentru recipiente pentru a alege dintre cele două recipiente.

Notă: De fiecare dată când schimbați recipientele sau boabele de cafea, vor exista întotdeauna urme de cafea rămase de la tipul de boabe de cafea măcinat anterior. Curățați pâlnia râșniței după ce treceți la un nou tip de boabe de cafea, pentru a evita acest lucru.

- 8 Apăsați butonul pentru concentrație (Fig. 10). Pictograma cu boabe de cafea începe să clipească.
- 9 Rotiți butonul de control pentru a selecta concentrația dorită: 1 boabă pentru cafea slabă, 2 boabe pentru cafea medie-tare sau 3 boabe pentru cafea tare.
- 10 Apăsați în centrul butonului de control pentru a confirma concentrația (Fig. 6).
- 11 Pentru a selecta numărul de cești, rotiți butonul de control până când numărul dorit de cești clipește pe afișaj.

Notă: Rețineți că aparatul de cafea utilizează toată apa din rezervorul de apă. Dacă selectați un număr de cești care este mai mic decât cantitatea de apă, cafeaua devine mai slabă decât ați avut intenția să o faceți.

- 12 Apăsați în centrul butonului de control pentru a confirma numărul de cești (Fig. 6).
- 13 Apăsați din nou în centrul butonului de control. Aparatul emite un semnal sonor și începe să macine cantitatea necesară de boabe de cafea. După încheierea procesului de măcinare, aparatul începe să prepare cafeaua.
- 14 Așteptați până când cafetiera nu mai emite semnale sonore înainte de a îndepărta vasul.

Notă: După preparare, cafeaua picură din coșul filtrului timp de câteva secunde.

- 15 Aparatul menține cafeaua fierbinte până la stingerea automată. Dacă nu doriți să păstrați cafeaua fierbinte, apăsați butonul de pornire/oprire pentru a opri aparatul.

Utilizarea cafelei pre-măcinată

Dacă doriți să utilizați cafea pre-măcinată în loc de boabe de cafea, urmați pașii de mai jos.

- 1 Deschideți capacul rezervorului de apă și umpleți rezervorul de apă cu cantitatea necesară de apă (Fig. 7) rece.
- 2 Deschideți suportul coșului (Fig. 14) filtrului.
- 3 Introduceți un filtru de hârtie (tip 1x4 sau nr. 4) sau filtrul permanent în coșul filtrului.
- 4 Introduceți cafeaua pre-măcinată în filtrul de hârtie sau în filtrul permanent.
- 5 Închideți suportul coșului filtrului.
- 6 Introduceți vasul în aparat (Fig. 8).
- 7 Apăsăți butonul de pornire/oprire (Fig. 9). Afișajul se aprinde.
- 8 Apăsăți butonul de selectare a concentrației (Fig. 10).
- 9 Rotiți butonul de control pentru a alege setarea pentru cafea pre-măcinată (Fig. 11). Pictograma pentru cafea pre-măcinată se aprinde.
- 10 Apăsăți în centrul butonului de control pentru a confirma (Fig. 6).
- 11 Apoi apăsați din nou în centrul butonului de control pentru a porni procesul de preparare (Fig. 6).
- 12 Așteptați până când cafetiera nu mai emite semnale sonore înainte de a îndepărta vasul.

Notă: După preparare, cafeaua picură din coșul filtrului timp de câteva secunde.

- 13 Aparatul menține cafeaua fierbinte până la stingerea automată. Dacă nu doriți să păstrați cafeaua fierbinte, apăsați butonul de pornire/oprire pentru a opri aparatul.

Setarea cronometrului

Cronometrul vă permite să programați ora la care doriți începerea procesului de preparare. Asigurați-vă ați urmat toți pașii pentru prepararea cafelei cu cafea pre-măcinată sau cu boabe de cafea înainte de setarea cronometrului.

- 1 Apăsăți butonul pentru cronometru (Fig. 17) și pictograma cronometru va apărea pe afișaj. Indicatorul de oră clipește pentru a indica faptul că trebuie să setați ora.
- 2 Rotiți butonul pentru a seta ora (Fig. 18).
- 3 Apăsăți în centrul butonului de control pentru a confirma ora (Fig. 20). Indicatorul de minute începe să clipească pentru a arăta că trebuie să setați minutele.
- 4 Rotiți butonul de control pentru a seta minutele (Fig. 19).
- 5 Apăsăți în centrul butonului pentru a confirma minutele și ora setate (Fig. 20). Cronometrul este programat și procesul de preparare va începe la ora prestabilită.

Notă: Pentru a anula cronometrul, este suficient să apăsați din nou butonul pentru cronometru și pictograma cronometru va dispărea de pe afișaj.

Funcția anti-picurare

Funcția anti-picurare vă permite să îndepărtați vasul din cafetieră înainte de finalizarea procesului de preparare. Când îndepărtați vasul, funcția anti-picurare oprește curgerea cafelei în vas

Notă: Procesul de preparare nu se oprește atunci când îndepărtați vasul. Dacă nu introduceți vasul înapoi în aparat în interval de 20 de secunde, coșul filtrului se revarsă.

Curățare și întreținere

Curățare după fiecare utilizare

Este interzisă introducerea aparatului în apă sau în orice alt lichid și clătirea acestuia sub jet de apă.

- 1 Scoateți ștecărul din priză.
- 2 Curățați exteriorul cafetierei cu o cârpă umedă.
- 3 Curățați coșul filtrului și filtrul permanent cu apă caldă și detergent de vase sau curățați-le în mașina de spălat vase.

Curățarea pâlniei râșniței

Important: Curățați pâlnia râșniței la fiecare 1 - 2 săptămâni pentru a evita înfundarea acesteia cu cafea măcinată. Acest lucru se realizează ușor și rapid, urmând pașii de mai jos.

Notă: Asigurați-vă că recipientul pentru boabe de cafea este gol înainte de a începe procedura de curățare.

- 1 Apăsăți butonul de pornire/oprire pentru a opri aparatul (Fig. 21).
- 2 Deschideți suportul coșului (Fig. 14) filtrului.
- 3 Introduceți un filtru de hârtie (tip 1x4 sau nr. 4) sau filtrul permanent în coșul (Fig. 15) filtrului.
- 4 Închideți suportul coșului filtrului.
- 5 Utilizați capătul periei de curățare a toboganului pentru boabe pentru a deschide capacul pâlniei râșniței (Fig. 22).
- 6 Apăsăți lung butonul de selectare a concentrației timp de 4 secunde (Fig. 23). Râșnița începe să se curețe singură.
- 7 În momentul în care râșnița a terminat curățarea, utilizați preia de curățare a toboganului pentru boabe pentru a peria resturile de cafea măcinată din partea inferioară a pâlniei (Fig. 24). Resturile de cafea măcinată cad în coșul filtrului.
- 8 Închideți capacul pâlniei râșniței.
- 9 Scoateți filtrul de hârtie sau filtrul permanent cu reziduurile de cafea măcinată.

Detartrarea cafetierei

Detartrați cafetiera în momentul în care observați abur excesiv sau atunci când timpul de preparare crește. Este recomandat să detartrați cafetiera la fiecare două luni. Pentru a detartra, utilizați numai oțet alb, deoarece alte produse pot cauza deteriorarea cafetierei. Pentru mai multe informații despre detartrare, consultați site-ul www.philips.com/descale-coffeemaker.

Avertisment: Nu utilizați niciodată oțet cu un conținut de acid acetic de 8% sau mai mult, oțet natural, detartranți pudră sau tablete pentru a îndepărta calcarul din aparat, întrucât acest lucru poate cauza deteriorări.

- 1 Deschideți capacul rezervorului de apă.
- 2 Umpleți rezervorul de apă cu oțet alb (4% acid acetic) până la gradația pentru 10 cești.
- 3 Introduceți un filtru de hârtie (tip 1x4 sau nr. 4) sau filtrul permanent în coșul filtrului și închideți suportul coșului filtrului.
- 4 Introduceți vasul gol în aparat.

22 Română

- 5 Cuplați ștecărul la priza de perete.
- 6 Apăsăți butonul Pornit/Oprit pentru a porni aparatul. Afișajul se aprinde.
- 7 Apăsăți butonul de selectare a concentrației și rotiți butonul de control pentru a alege setarea (Fig. 11) pentru cafea pre-măcinată.
- 8 Apăsăți în centrul butonului de control pentru a confirma (Fig. 6).
- 9 Apăsăți din nou în centrul butonului de control pentru a porni procesul de preparare.
- 10 Așteptați până când jumătate din cantitatea de oțet a curs în vas. Apoi apăsați butonul de pornire/oprire pentru a întrerupe procesul de preparare. Lăsați oțetul să acționeze timp de cel puțin 15 minute.
- 11 Apăsăți butonul de pornire/oprire pentru a porni din nou cafetiera.
- 12 Apăsăți de două ori în centrul butonului de control pentru a lăsa aparatul să finalizeze procesul de preparare (Fig. 25).
- 13 Goliți vasul și scoateți filtrul de hârtie sau filtrul permanent cu reziduurile de calcar.
- 14 Umpleți rezervorul de apă cu apă rece proaspătă și apăsați de două ori în centrul butonului de control pentru a începe încă un proces de preparare (Fig. 25). Lăsați cafetiera să finalizeze întregul proces de preparare și goliți vasul.

Notă: Dacă este necesar, repetați pasul 14 până când apa care iese din aparat nu mai are gust și miros de oțet.

- 15 Curățați coșul filtrului și vasul cu apă fierbinte și detergent lichid.
- 16 Apăsăți butonul de pornire/oprire din partea din față a aparatului pentru a opri aparatul (Fig. 21).

Comandarea accesoriilor

Pentru a cumpăra accesorii sau piese de schimb, vizitați www.shop.philips.com/service sau contactați distribuitorul dvs. Philips local. Puteți, de asemenea, contacta Centrul de asistență pentru clienți Philips din țara dvs. (veți găsi datele de contact în broșura de garanție internațională).

Garanție și asistență

Dacă aveți nevoie de informații sau de asistență, vă rugăm să vizitați www.philips.com/support sau să consultați broșura de garanție internațională.

Reciclarea

- Acest simbol înseamnă că produsul nu trebuie aruncat împreună cu gunoiul menajer (2012/19/UE) (Fig. 26).
- Respectați regulile specifice țării dvs. cu privire la colectarea separată a produselor electrice și electronice. Eliminarea corectă ajută la prevenirea consecințelor negative asupra mediului înconjurător și a sănătății umane.

Depanare

Acest capitol rezumă cele mai frecvente probleme care pot surveni la utilizarea aparatului. Dacă nu puteți rezolva problema cu ajutorul informațiilor de mai jos, accesați www.philips.com/support pentru o listă de întrebări frecvente sau contactați Centrul de asistență pentru clienți din țara dvs.

Problemă	Soluție
----------	---------

Aparatul nu funcționează.	Cuplați ștecărul la priza de perete și apăsați butonul de pornire/oprire pentru a porni aparatul.
	Asigurați-vă că tensiunea indicată pe aparat corespunde tensiunii de la priză.
	Umpleți rezervorul cu apă.
	Închideți capacul pâlniei râșniței.
Râșnița nu funcționează sau nu funcționează corespunzător.	Asigurați-vă că nu ați selectat cafeaua pre-măcinată. Dacă simbolul pentru cafea pre-măcinată este vizibil pe afișaj, ați selectat cafea pre-măcinată.
	Curățați pâlnia râșniței urmând următoarele instrucțiuni.
Atunci când utilizez râșnița, cafeaua este prea slabă.	Asigurați-vă că numărul de cești pe care l-ați selectat corespunde cantității de apă din rezervorul de apă. Rețineți că aparatul de cafea utilizează toată apa din rezervorul de apă.
	Utilizați butonul pentru concentrație pentru a seta concentrația cafelei la „tare”.
	Utilizați boabe de cafea cu aromă mai puternică.
Atunci când utilizez cafea pre-măcinată, cafeaua este prea slabă.	Asigurați-vă că volumul de apă din rezervorul de apă corespunde cantității de cafea pre-măcinată din filtru. Rețineți că aparatul utilizează toată apa din rezervorul de apă.
	Utilizați cafea măcinată cu aromă mai puternică.
	Pentru a mări concentrația cafelei, creșteți cantitatea de cafea pre-măcinată sau scădeți cantitatea de apă.
Filtrul se revarsă dacă scot vasul din aparat atunci când se prepară cafeaua.	Dacă îndepărtați vasul timp de mai mult de 20 de secunde în timpul procesului de preparare, sistemul anti-picurare provoacă revărsarea apei din coșul filtrului. De asemenea, rețineți că aroma optimă a cafelei nu este atinsă înaintea încheierii procesului de preparare. Prin urmare, vă recomandăm să nu scoateți vasul și să nu turnați cafeaua înainte de încheierea procesului de preparare.
Aparatul continuă să picure mult timp după finalizarea procesului de preparare.	Picurarea este cauzată de condensarea aburului. Este perfect normal ca aparatul să picure un anumit timp.
	Dacă picurarea nu se oprește, sistemul anti-picurare poate fi înfundat. Pentru a curăța sistemul anti-picurare, deschideți suportul coșului filtrului și scoateți coșul filtrului. Clătiți coșul filtrului și sistemul anti-picurare sub jet de apă.
Cafeaua nu este suficient de fierbinte.	Cafeaua din vas se răcește mai repede în cazul în care preparați doar câteva cești. Cafeaua rămâne fierbinte mai mult timp dacă preparați 10 cești, adică un vas plin.
	Detartrați aparatul.
Aparatul nu pornește curățarea pâlniei râșniței.	Asigurați-vă că aparatul este conectat la priză.

24 Română

Deschideți capacul pâlniei râșniței înainte de a apăsa lung butonul de selectare a concentrației.

Apăsați lung butonul de selectare a concentrației timp de 4 secunde, până când râșnița începe să se curețe singură.

Aparatul funcționează, dar emite un semnal sonor.

Verificați închiderea corespunzătoare a capacului pâlniei râșniței.

Boabele de cafea par a se epuiza repede.

Pentru a prepara o ceașcă de cafea perfectă, aparatul are nevoie de o anumită cantitate de cafea măcinată. Cantitatea de boabe de cafea folosită de aparat pentru a obține cantitatea optimă de cafea măcinată pentru fiecare ceașcă este normală.

_ |

| _

_ |

| _

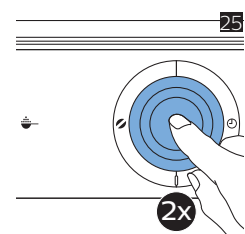
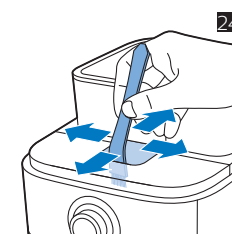
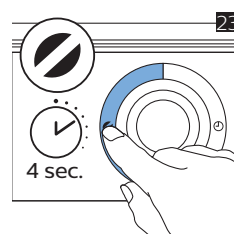
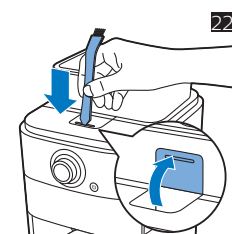
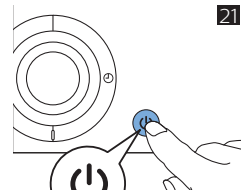
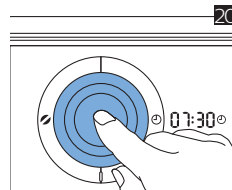
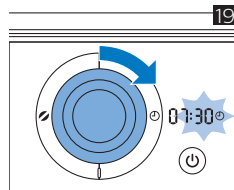
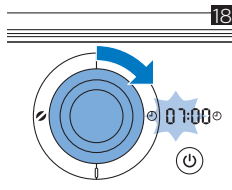
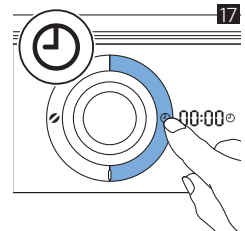
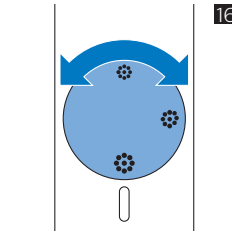
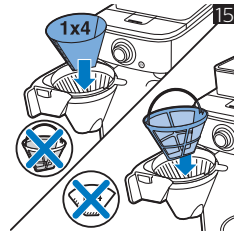
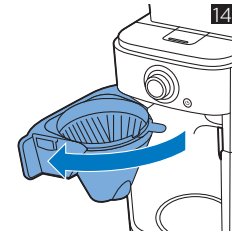
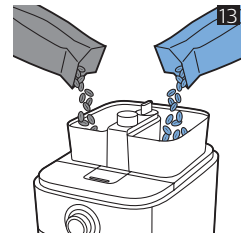
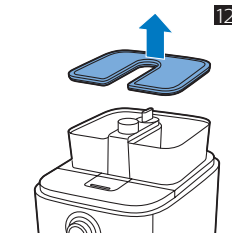
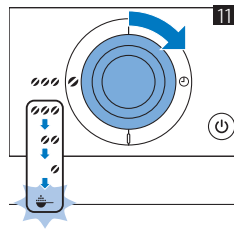
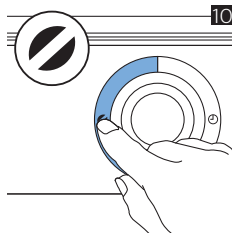
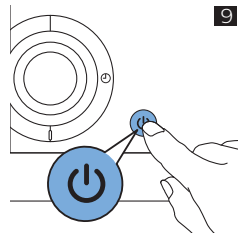
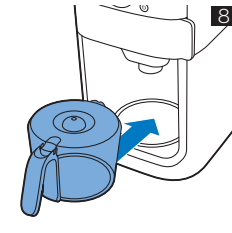
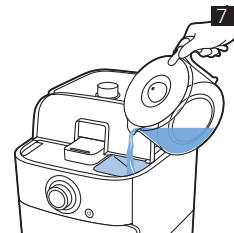
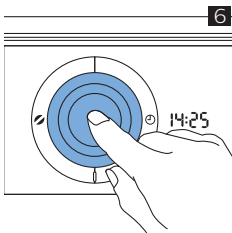
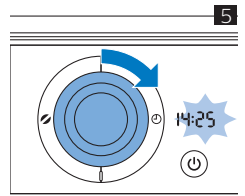
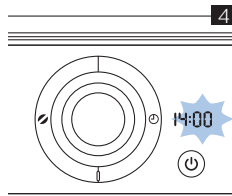
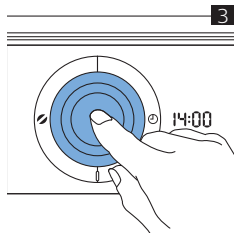
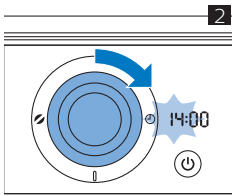



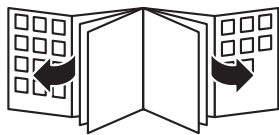

© 2018 Koninklijke Philips N.V.
All rights reserved
3000.015.2999.2 (9/5/2018)



>75% recycled paper
>75% papier recyclé