

Register your product and get support at

www.philips.com/welcome

PFL4418H/12

PFL4418K/12

PFL4418T/60

PFL45x8H/12

PFL45x8K/12

PFL45x8T/12

PFL45x8T/60

PFL45x8M/08

RO Manual de utilizare

PHILIPS

Cuprins

1	Important	3	6	Depanare	70
	Siguranța	3		Probleme de ordin general	70
	Întreținere	5		Probleme legate de canale	71
	Legal	6		Probleme legate de imagine	71
	Sustenabilitate	8		Probleme legate de sunet	72
	Ajutor și asistență	10		Probleme legate de conexiuni	73
2	Utilizarea televizorului	11		Probleme legate de rețea	73
	Controale TV	11		Contactați Philips	74
	Vizionarea la televizor	13	7	Specificații	75
	Vizualizarea ghidului de programe	17		Putere și recepție	75
	Vizionarea 3D	19		Afișaj și sunet	75
	Redarea fișierelor multimedia	20		Rezoluții de afișare	75
	Smart TV	24		Multimedia	76
	TV Interactiv	26		Conectivitate	79
3	Utilizarea capacităților avansate ale televizorului	27		Versiunea de asistență	79
	Pauză TV	27	8	Index	80
	Înregistrarea emisiunilor TV	29			
	Utilizarea Skype™	31			
	Redarea jocurilor	35			
	Vizualizare Teletext	36			
	Setarea blocărilor și cronometrelor	38			
4	Schimbarea setărilor televizorului	40			
	Imagine și sunet	40			
	Canale	42			
	Setările satelitului	45			
	Setările limbii	46			
	Setările accesului universal	47			
	Alte setări	49			
	Actualizarea software-ului	49			
	Resetare totală	50			
5	Conectarea televizorului	51			
	Despre cabluri	51			
	Conectare antenă	52			
	Conectarea dispozitivelor	52			
	Conectare mai multe dispozitive	59			
	Vizionarea utilizând dispozitivele conectate	62			
	Configurarea dispozitivelor EasyLink	63			
	Conectarea la o rețea și la Internet	66			
	Conectați un CAM (Modul de acces condiționat)	69			

1 Important

Siguranța

Precauții

Citiți și înțelegeți toate instrucțiunile înainte de a utiliza televizorul. Garanția produsului nu se aplică în cazul în care eventuala deteriorare se datorează nerespectării acestor instrucțiuni.

Risc de șoc electric sau incendiu!

- Niciodată nu expuneți televizorul la ploaie sau apă. Niciodată nu puneți recipiente cu lichid, cum ar fi vase de flori, lângă televizor. Deconectați imediat televizorul de la sursa de alimentare dacă ați vărsat lichide pe televizor sau dacă acestea au pătruns în televizor. Contactați Philips Consumer Care pentru ca televizorul să fie verificat înainte de utilizare.
- Niciodată nu puneți televizorul, telecomanda sau bateriile acesteia lângă surse deschise de flacără sau alte surse de căldură, inclusiv lumina directă a soarelui. Pentru a preveni izbucnirea incendiilor, țineți întotdeauna lumânările sau alte surse de flacără la distanță de televizor, telecomandă și baterii.



- Niciodată nu introduceți obiecte în fantele de ventilație sau alte deschideri ale televizorului.
- Niciodată nu expuneți telecomanda sau bateriile acesteia la ploaie, apă sau căldură excesivă.
- Evitați exercitarea forței asupra fișelor electrice. Asigurați-vă că fișa electrică este introdusă complet în priză. Fișele electrice care nu sunt introduse corespunzător pot cauza arcuri electrice sau incendii.

- Asigurați-vă cu nu se exercită presiune asupra cablului de alimentare atunci când televizorul este rotit. Presiunile asupra cablului de alimentare pot slăbi conexiunile și pot cauza formarea de arcuri electrice.
- Pentru a deconecta televizorul de la alimentarea de la rețea, trebuie să deconectați ștecherul de alimentare a televizorului. Atunci când deconectați alimentarea, trageți întotdeauna de ștecherul de alimentare, niciodată de cablu. Asigurați-vă că aveți acces permanent la ștecherul de alimentare, cablul de alimentare și la priza de perete.

Risc de deteriorare a televizorului!

- Pentru a ridica și transporta un televizor de peste 25 kg sau 55 lb sunt necesare două persoane.
- Când montați televizorul pe suportul cu picior, utilizați numai suportul furnizat. Fixați suportul cu picior al televizorului în mod corespunzător. Așezați televizorul pe o suprafață plată, plană, care poate suporta greutatea televizorului și a suportului.
- Când montați televizorul pe perete, utilizați numai un suport de perete care poate suporta greutatea televizorului. Fixați suportul de perete pe un perete care poate suporta greutatea combinată a televizorului și a suportului. TP Vision Netherlands B.V. nu își asumă nicio responsabilitate pentru montarea incorectă pe perete care conduce la accidente sau vătămări corporale.
- Dacă trebuie să depozitați televizorul, demontați standul de pe televizor. Nu așezați niciodată televizorul pe partea din spate cu standul instalat.
- Înainte de a conecta televizorul la sursa de alimentare, asigurați-vă că tensiunea corespunde cu valoarea inscripționată în partea din spate a televizorului. Nu conectați niciodată televizorul la sursa de alimentare dacă tensiunea este diferită.

- Componente ale acestui produs pot fi confecționate din sticlă. A se mânui cu grijă pentru a evita rănirea și deteriorarea.

Risc de rănire a copiilor!

Urmați aceste precauții pentru a preveni răsturnarea televizorului și lovirea copiilor:

- Nu așezați niciodată televizorul pe o suprafață acoperită de un material textil sau alt material care poate fi tras.
- Asigurați-vă că nicio parte a televizorului nu atârnă deasupra marginii suprafeței.
- Nu așezați niciodată televizorul pe o piesă de mobilier înaltă, cum ar fi un raft de cărți, fără a asigura atât mobilierul, cât și televizorul de perete sau de un suport adecvat.
- Educați copiii cu privire la pericolele cățărării pe mobilier pentru a ajunge la televizor.

Risc de înghițire a bateriilor!

- Produsul/telecomanda pot conține o baterie de tipul unei monezi care poate fi înghițită. Nu păstrați bateria la îndemâna copiilor!

Risc de supraîncălzire!

- Nu instalați niciodată televizorul într-un spațiu restrâns. Lăsați întotdeauna în jurul televizorului un spațiu de cel puțin 4 inci sau 10 cm pentru ventilație. Asigurați-vă că fantele de ventilație ale televizorului nu sunt acoperite niciodată de perdele sau alte obiecte.

Risc de vătămare corporală, incendiu sau deteriorate a cablului de alimentare!

- Niciodată nu puneți televizorul sau alte obiecte pe cablul de alimentare.
- Deconectați televizorul de la sursa de alimentare și scoateți antena înainte de furtuni cu fulgere. În timpul furtunilor cu fulgere, nu atingeți niciodată nicio parte a televizorului, a cablului de alimentare sau a cablului antenei.

Risc de deteriorare a auzului!

- Evitați utilizarea căștilor la volume ridicate sau pentru perioade prelungite de timp.

Temperaturile scăzute

- Dacă televizorul este transportat la temperaturi mai mici de 5° C sau 41° F, înainte de a-l conecta la priză, despachetați-l și așteptați până când temperatura televizorului ajunge la temperatura camerei.

Avertisment pentru sănătate legat de 3D

Nu mai pentru televizoare 3D.

- Dacă dvs. sau membrii familiei dvs. prezintă antecedente de epilepsie sau de fotosensibilitate, consultați un cadru medical înainte de a vă expune la surse de lumină intermitentă, la secvențe de imagini rapide sau la vizionare 3D.
- Pentru a evita disconfortul precum amețeala, durerile de cap sau dezorientarea, vă recomandăm să nu vizionați programe 3D pe perioade îndelungate. Dacă simțiți orice disconfort, nu mai vizionați 3D și nu întreprindeți imediat nicio activitate potențial periculoasă (de exemplu șofatul) până când simptomele dispar. Dacă simptomele persistă, nu reluați vizionarea 3D fără consultarea prealabilă a unui cadru medical.
- Părinții trebuie să monitorizeze copiii în timpul vizionării 3D și să se asigure că nu resimt orice disconfort menționat mai sus. Vizionarea 3D nu este recomandată pentru copiii sub șase ani, întrucât sistemul lor vizual este complet dezvoltat.
- Nu utilizați ochelarii 3D în orice alt scop decât pentru a privi la televizorul 3D.
- Atunci când vizualizați conținut 3D cu ochelari 3D activi în lumină fluorescentă sau cu LED-uri, este posibil să observați o anumită pâlpâire a luminilor. Dacă apare această pâlpâire, stingeți luminile.

Întreținere

Ecran

- Risc de deteriorare a ecranului televizorului! Niciodată nu atingeți, nu împingeți, nu frecăți și nu loviți ecranul cu obiecte, indiferent care sunt acestea.
- Scoateți televizorul din priză înainte de curățare.
- Curățați televizorul și rama cu o lavetă moale și umedă și ștergeți ușor. Niciodată nu utilizați alcool, substanțe chimice sau agenți de curățare de uz casnic pentru curățarea televizorului.
- Pentru a evita deformarea imaginii și estomparea culorilor, ștergeți picăturile de apă cât mai rapid posibil.
- Evitați imaginile staționare cât mai mult posibil. Imaginile staționare sunt imaginile care rămân pe ecran o perioadă îndelungată de timp. Imaginile staționare includ meniurile pe ecran, barele negre, afișajele pentru durată etc. Dacă trebuie să utilizați imagini staționare, reduceți contrastul și luminozitatea ecranului pentru a evita deteriorarea acestuia.

Sfaturi pentru amplasare

- Poziționați televizorul astfel încât lumina să nu cadă direct pe ecran.
- Distanța de vizionare ideală față de ecranul televizorului este de trei ori dimensiunea diagonalei ecranului. De exemplu, dacă dimensiunea diagonalei ecranului televizorului este 81 cm/32", distanța de vizionare ideală este de ~2,5 m/~92" din fața ecranului.
- Când sunteți așezat, ochii dvs. trebuie să se afle la același nivel cu centrul ecranului.

Amplasarea televizorului

Puteți aplica cele mai bune setări de sunet pentru televizorul dvs. prin selectarea amplasării televizorului (montare pe perete sau pe suport).

1. Apăsați **▲**.
2. Selectați **[Configurare]**, apoi apăsați **OK**.
3. Selectați **[Setări TV] > [Setări generale] > [Poziționare TV]**.
4. Selectați **[Pe un stand TV]** sau **[Montat pe perete]**, apoi apăsați **OK**.

Blocarea televizorului

Televizorul dvs. este echipat cu un slot de securitate Kensington la partea inferioară. Pentru a asigura televizorul, cumpărați un dispozitiv de blocare antifurt Kensington (vândut separat).

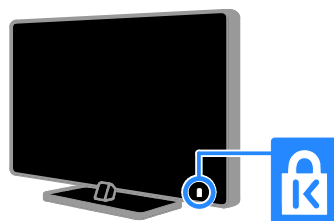

Legal

Notă

2013 © TP Vision Netherlands B.V. Toate drepturile rezervate. Specificațiile pot fi modificate fără preaviz. Mărcile comerciale sunt proprietatea Koninklijke Philips Electronics N.V. sau a deținătorilor respectivi. TP Vision Netherlands B.V. își rezervă dreptul de a modifica produsele în orice moment, fără a fi obligată să ajusteze componentele anterioare în conformitate cu respectiva modificare.

Materialul conținut în acest manual este considerat adecvat pentru utilizarea produsului conform scopului în care a fost conceput. Dacă produsul, modulele sau procedurile individuale ale acestuia sunt utilizate în alte scopuri decât cele specificate aici, trebuie obținută confirmarea validității și conformității lor. TP Vision Netherlands B.V. garantează că materialul în sine nu încalcă niciunul dintre patentele SUA. Nu este exprimată explicit sau implicit nicio altă garanție.

TP Vision Netherlands B.V. nu poate fi trasă la răspundere pentru nicio eroare în conținutul acestui document și pentru nicio problemă ca rezultat al conținutului acestui document. Erorile raportate către Philips vor fi adaptate și publicate pe site-ul de asistență Philips cât mai curând posibil.

Termenii de garanție

- Risc de lovire, deteriorare a televizorului sau anularea garanției! Nu încercați niciodată să reparați singur televizorul.
- Utilizați televizorul și accesoriile numai conform scopului fabricantului.
- Semnul de avertizare tipărit pe spatele televizorului indică riscul de electrocutare. Nu îndepărtați niciodată capacul televizorului. Pentru service sau reparații, contactați întotdeauna Philips Customer Care.
- Orice operație care este interzisă în mod expres în acest manual sau orice ajustări și proceduri de asamblare nerecomandate sau care nu sunt autorizate în acest manual vor anula garanția.

Caracteristicile pixelilor

Acest produs LCD/LED are un număr mare de pixeli color. Deși pixelii efectiv funcționali reprezintă cel puțin 99,999%, este posibil ca pe ecran să apară în mod constant puncte luminoase (roșii, verzi sau albastre) sau întunecate. Aceasta este o proprietate structurală a ecranului (care se încadrează în standardele comune din industrie) și nu este o defecțiune.

Conformitate CE

Acest produs este în conformitate cu cerințele esențiale și alte prevederi relevante ale Directivelor 2006/95/CE (Joasă tensiune), 2004/108/CE (EMC) și 2011/65/EU (ROHS).



Concordanța cu EMF

TP Vision Netherlands B.V. produce și vinde o gamă largă de produse destinate consumatorilor, produse care, ca orice dispozitive electronice, au de obicei capacitatea de a emite și a primi semnale electromagnetice.

Unul dintre principiile de business de bază la Philips este luarea tuturor măsurilor de siguranță și de sănătate necesare pentru produsele noastre, conformitatea cu toate cerințele legale în vigoare și menținerea în limitele standardelor Câmpurilor electromagnetice (EMF) aplicabile în momentul fabricării produselor.

Philips este dedicat dezvoltării, producției și vânzării de produse care nu afectează negativ sănătatea. TP Vision confirmă faptul că produsele sunt tratate conform uzului dorit la crearea acestora, că sunt sigure de utilizat conform demonstrațiilor științifice disponibile în acest moment.

Philips joacă un rol activ în dezvoltarea standardelor internaționale EMF și de siguranță, ceea ce permite Philips să anticipeze dezvoltări ulterioare în standardizare, pentru integrarea timpurie în produsele noastre.

Open source

Acest produs conține software licențiat în baza unei licențe open source. Pentru luările la cunoștință și textele licențelor, consultați manualul de utilizare electronic inclus în produs. TP Vision Netherlands B.V. se oferă prin prezenta să livreze la cerere o copie a codului sursă complet corespunzător pentru pachetele de software open source cu drepturi de autor utilizate în cadrul acestui produs, pentru care este solicitată această ofertă de către licențele respective.

Această ofertă este valabilă până la trei ani de la achiziția produsului pentru oricine primește aceste informații. Pentru a obține codul sursă, trimiteți o solicitare în limba engleză însoțită de numărul produsului, la:

"Intellectual Property Department, TP Vision Netherlands B.V., P.O. Box 80077, 5600 KA Eindhoven, The Netherlands."

Mărci comerciale și drepturi de autor

Windows Media este fie o marcă comercială înregistrată, fie o marcă comercială a Microsoft Corporation în Statele Unite și/sau în alte țări.



Produs sub licența Dolby Laboratories. Dolby și simbolul D dublu sunt mărci comerciale ale Dolby Laboratories.



Termenii HDMI și HDMI High-Definition Multimedia Interface, precum și sigla HDMI, sunt mărci comerciale sau mărci comerciale înregistrate ale HDMI Licensing LLC în Statele Unite și în alte țări.



Kensington și Micro Saver sunt mărci comerciale ale ACCO World Corporation înregistrate în S.U.A. și înregistrate sau în curs de înregistrare în alte țări de pe glob.



DLNA®, logo-ul DLNA și DLNA CERTIFIED® sunt mărci comerciale, mărci de service sau mărci de certificare ale Digital Living Network Alliance.



Acoperit de unul sau mai multe dintre următoarele brevete S.U.A. patente: 7,295,673; 7,460,668; 7,515,710; 7,519,274.

DivX®, DivX Certified® și siglele asociate sunt mărci comerciale ale Rovi Corporation sau ale filialelor sale și sunt utilizate sub licență.

DivX Certified® pentru redarea de materiale video DivX® până la HD 1080p, inclusiv conținut premium.

DESPRE CONȚINUTUL VIDEO DIVX:
DivX® este un format video digital creat de către DivX, LLC, o filială a Rovi Corporation. Acesta este un dispozitiv oficial DivX Certified® care redă conținut video DivX. Vizitați divx.com pentru informații suplimentare și aplicații software pentru conversia fișierelor în format video DivX.

DESPRE DIVX VIDEO-ON-DEMAND:
Acest dispozitiv DivX Certified® trebuie să fie înregistrat pentru a reda filme DivX Video-on-Demand (VOD) achiziționate. Pentru a obține codul dvs. de înregistrare, localizați secțiunea DivX VOD din meniul de configurare a dispozitivului dvs. Vizitați vod.divx.com pentru mai multe informații privind finalizarea înregistrării.



Skype este marcă comercială a Skype Limited sau a companiilor sale afiliate.

Produse finale PlayReady

Proprietarii de conținut utilizează tehnologia de accesare a conținutului Microsoft PlayReady™ pentru a-și proteja proprietatea intelectuală, inclusiv conținutul protejat prin drepturi de autor. Acest dispozitiv utilizează tehnologia PlayReady pentru a accesa conținut protejat cu PlayReady și/sau conținut protejat cu WMDRM. Dacă dispozitivul nu reușește să aplice în mod corespunzător restricțiile asupra utilizării conținutului, proprietarii conținutului pot solicita Microsoft să revocă capacitatea dispozitivului de a consuma conținut protejat cu PlayReady. Revocarea nu trebuie să afecteze conținutul neprotejat și nici conținutul protejat cu ajutorul altor tehnologii de accesare a conținutului. Proprietarii conținutului vă pot solicita să faceți upgrade tehnologiei PlayReady pentru a le putea accesa conținutul. Dacă refuzați să faceți un upgrade, nu veți mai putea accesa conținutul care necesită acel upgrade.

Toate celelalte mărci comerciale înregistrate sau neînregistrate sunt proprietatea deținătorilor respectivi.

Sustenabilitate

Eficiență energetică

Acest televizor este proiectat cu caracteristici eficiente din punct de vedere energetic.

Pentru a accesa aceste caracteristici, apăsați **Buton verde** de pe telecomandă.

- **Setări de imagine pentru economie de energie:** Puteți aplica o combinație de setări de imagine pentru economie de energie. În timp ce priviți la televizor, apăsați **Buton verde** și selectați [**Cons. red. energ.**]. Apoi selectați setarea de imagine [**Cons. red. energ.**].
- **Dezactivare ecran:** Dacă doriți să ascultați doar sunetul de la televizor, puteți opri ecranul televizorului. Alte funcții continuă să fie funcționeze normal. În timp ce priviți la televizor, apăsați **Buton verde** și selectați [**Ecran oprit**].
- **Senzor de lumină:** Când scade lumina din cameră, senzorul de lumină ambientală încorporat reduce luminozitatea ecranului televizorului. Pentru a pomi senzorul, apăsați **Buton verde** în timp ce priviți la televizor și selectați [**Senzor de lumină**].
- **Consum redus de energie în modul standby:** Circuitele avansate reduc consumul de energie al televizorului la un nivel extrem de scăzut, fără a exclude funcționalitatea constantă în modul standby.
- **Oprire automată:** Pentru a conserva energie, setați televizorul să se oprească automat după o perioadă de inactivitate. În timp ce priviți la televizor, apăsați **Buton verde** și selectați [**Oprire automată**]. Apoi, selectați perioada după care se oprește televizorul.
- **Oprire dispozitive inactive:** Opriti dispozitivele compatibile EasyLink HDMI-CEC (Consumer Electronic Control) care sunt inactive. În timp ce priviți la televizor, apăsați **Buton verde** și selectați [**Dispozitive inactive oprite**].

- **Gestionare energie:** O gestionare avansată a energiei vă ajută să economisiți energia consumată de acest televizor. Pentru a vizualiza modul în care setările personalizate ale televizorului dvs. afectează consumul relativ de energie al acestuia, apăsați  și apoi selectați **[Configurare]** > **[Vizionați demo.]** > **[Demo Active Control]**.

Reciclarea

Produsul dumneavoastră este proiectat și fabricat din materiale și componente de înaltă calitate, care pot fi reciclate și reutilizate.



Când această pubeză cu un X peste ea însoțește un produs, înseamnă că produsul face obiectul Directivei europene CEE 2002/96/EC. Vă rugăm să vă informați despre sistemul separat de colectare pentru produse electrice și electronice.



Vă rugăm să acționați în concordanță cu regulile dumneavoastră locale și nu evacuați produsele vechi împreună cu deșeurile menajere obișnuite. Evacuarea corectă a produsului dumneavoastră vechi ajută la prevenirea consecințelor potențial negative asupra mediului și sănătății omului.

Produsul dumneavoastră conține baterii asupra cărora se aplică Directiva Europeană 2006/66/EC, care nu pot fi evacuate împreună cu gunoiul menajer. Vă rugăm să vă informați cu privire la regulile locale de colectare separată a bateriilor deoarece evacuarea corectă ajută la prevenirea consecințelor negative asupra mediului înconjurător și a sănătății omului.



etichetă Energie

Eticheta europeană de energie vă informează în legătură cu clasa energetică a produsului. Cu cât este mai verde clasa energetică a acestui produs, cu atât mai redus este consumul de energie.

Pe etichetă, puteți găsi clasa energetică, consumul mediu de energie al produsului în uz și consumul mediu de energie pentru 1 an. De asemenea, puteți găsi valorile consumului de energie pentru produs pe site-ul web Philips pentru țara dvs. la adresa www.philips.com/TV.

Ajutor și asistență

Utilizarea meniului Ajutor

Pentru a accesa meniul pe ecran **[Asistență]**, apăsați **Buton albastru**.

Pentru a ieși din meniul **[Asistență]**, apăsați .

Vizitarea site-ului web Philips

Dacă nu puteți găsi ceea ce doriți în **[Asistență]** de pe ecran, vizitați site-ul web de asistență Philips la adresa www.philips.com/support.

Pe site-ul web de asistență Philips, puteți, de asemenea:

- să găsiți răspunsuri la întrebările frecvente
- să descărcați o versiune PDF pentru imprimare a acestui manual de utilizare
- să ne trimiteți o întrebare specifică prin e-mail
- să discutați online cu Philips Consumer Care (disponibil numai în anumite țări)

Folosiți ghidul de conectivitate Philips

Un ghid de conectivitate ușor de folosit vă oferă îndrumări despre conectarea televizorului la alte dispozitive. Accesați <http://www.connectivityguide.philips.com>.

Căutarea pe forumul TV

Este posibil să se fi răspuns deja la întrebarea dvs. de către comunitatea de utilizatori TV Philips. Vizitați www.supportforum.philips.com.

Contactați Philips

Pentru asistență, puteți contacta Philips Consumer Care din țara dvs. Numărul este disponibil în broșura ce însoțește acest produs sau online la adresa www.philips.com/support.

Înainte de a contacta Philips, notați modelul și seria televizorului. Puteți găsi aceste informații pe spatele televizorului sau pe ambalajul acestuia.

2 Utilizarea televizorului

Controale TV

Controale posterioare

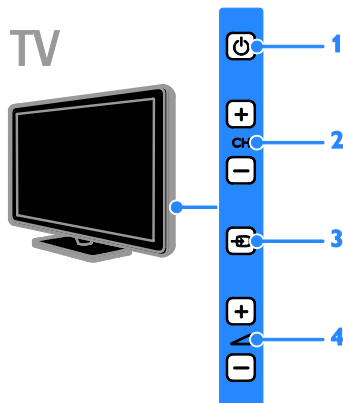

1. **⏻ (Standby):** Porniți sau opriți televizorul.
2. **CH +/-:** Comutați la canalul următor sau anterior.
3. **⏮ (SOURCE):** Priviți la un dispozitiv conectat.
4. **⏮ +/- (Volum):** Măriți sau micșorați volumul.

Senzori și indicatori

TV

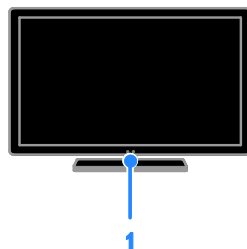

1. LED indicator de standby și senzor de telecomandă

LED-ul de standby indică starea de standby a televizorului dvs. Îndreptați telecomanda către senzor. Asigurați-vă că linia dintre telecomandă și televizor nu este blocată.

Telecomandă

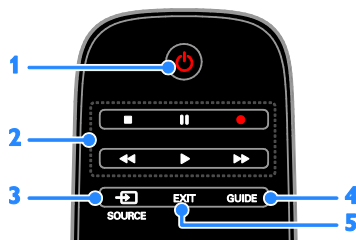

1. **⏻ (Standby):** Porniți televizorul sau comutați-l la modul standby.
2. **Butoane de redare:** Controlați redarea fișierelor multimedia.
3. **⏮ SOURCE:** Priviți la un dispozitiv conectat.
4. **GUIDE:** Vizualizați ghidul de programe.
5. **EXIT:** Ieșiți din meniurile sau funcțiile televizorului.



6. 🏠 (Acasă): Accesați meniul Acasă.
 7. OK: Confirmați o introducere sau o selecție.
 8. SMART TV: Accesați Smart TV.
 9. ▲▼◀▶ (Butoane pentru navigare): Navigați prin meniuri și selectați elemente.

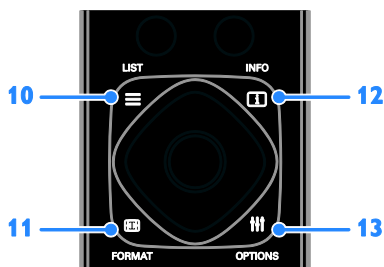

10. ≡ LIST: Accesați lista de canale TV.
 11. 📺 FORMAT: Modificați formatul imaginii pentru a se potrivi sursei video.
 12. ⓘ INFO: Afișați informații despre activitatea curentă.
 13. ≡ OPTIONS: Accesați opțiunile disponibile curent și meniurile de imagine și sunet.

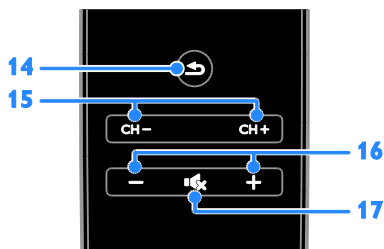

14. ⏪ (Înapoi): Reveniți la pagina de meniu anterioară sau ieșiți dintr-o funcție a televizorului.
 15. CH +/-: Comutați canalele.
 16. +/- (Volum): Reglați volumul.
 17. 🔇 (Mut): Opriti sau repomiti sunetul.

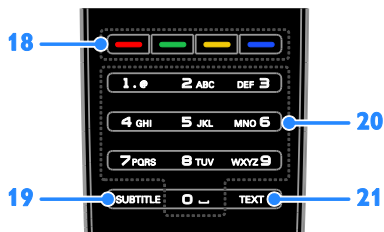

18. Butoane colorate: Selectați sarcini sau opțiuni. Butoanele funcționează conform serviciilor oferite de furnizorul de servicii.
 19. SUBTITLE: Activați sau dezactivați subtitrările.
 20. 0-9 (Butoane numerice): Selectați canalele TV sau introduceți text.
 21. TEXT: Activați sau dezactivați serviciul teletext.

Comenzi EasyLink

În cazul în care conectați televizorul la dispozitive dotate cu HDMI-CEC, cum ar fi un player Blu-ray sau un sistem home theater, le puteți controla în același timp cu o singură telecomandă. Pur și simplu activați EasyLink după conectare.

Citiți mai multe despre Easylink în **Conectarea televizorului > Configurare dispozitive Easylink > Controlul dispozitivelor** (Pagina 64).

Telecomandă pe ecran

De asemenea, puteți controla dispozitivele conectate cu HDMI-CEC activat cu ajutorul celorlalte butoane disponibile pe telecomanda de pe ecran. Asigurați-vă că ați activat Easylink după conectare. Citiți mai multe despre Easylink în **Conectarea televizorului > Configurare dispozitive Easylink > Controlul dispozitivelor** (Pagina 64).

Pentru a accesa telecomanda pe ecran

1. În timp ce vizionați un program la un dispozitiv conectat, apăsați ≡ **OPTIONS**.
2. Selectați [**Afișare telecomandă**], apoi apăsați **OK**.
3. Selectați un buton de pe ecran, apoi apăsați **OK**.

Controlare smartphone

Cu aplicația 'Philips MyRemote' pentru smartphone, puteți folosi dispozitivul smartphone drept telecomandă secundară și chiar drept tastatură. De asemenea, puteți urmări pe ecranul televizorului o prezentare de diapozitive cu imaginile de pe smartphone.

Notă: Asigurați-vă că televizorul și dispozitivul dvs. smartphone sunt conectate la aceeași rețea locală. Pentru mai multe informații, consultați **Conectarea televizorului > Conectarea la o rețea și la Internet** (Pagina 66).

Urmați aceste instrucțiuni pentru a descărca aplicația 'Philips MyRemote':

1. Vizitați magazinul Apple App sau Google Play pentru 'Philips MyRemote' pe smartphone.
2. Urmați instrucțiunile furnizate în magazinul de aplicații.

Vizionarea la televizor

Pornirea sau oprirea televizorului

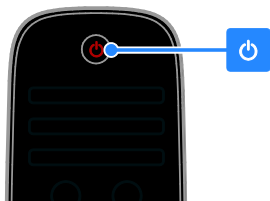

TV



Pornirea televizorului

- Conectați televizorul la priză și porniți alimentarea de la rețea.
- Dacă televizorul nu este pornit, LED-ul de standby rămâne stins. Apăsați **⏻** de pe televizor
- Dacă LED-ul de standby este aprins, apăsați **⏻** de pe telecomandă.

Notă: Există o mică întârziere la răspunsul televizorului.

Sfat: Dacă nu găsiți telecomanda și doriți să porniți televizorul din modul standby, apăsați orice buton de pe televizor.

Comutarea televizorului în modul standby

Apăsați **⏻** de pe telecomandă.

LED-ul de standby de pe telecomandă devine roșu.

Opriri televizorul

Apăsați **⏻** de pe televizor
LED-ul de standby comută pe oprit.

Notă: Deși televizorul dvs. consumă o cantitate foarte mică de energie când este în modul standby sau când este oprit, totuși, acesta utilizează energie. Dacă nu intenționați să utilizați televizorul pe o perioadă îndelungată de timp, deconectați-l de la rețeaua de alimentare.

Oprirea automată

Puteți reduce consumul de energie cu setările pentru eficiență energetică ale acestui televizor, care sunt activate implicit. Dacă nu există nicio interacțiune cu utilizatorul (cum ar fi apăsarea unui buton de pe telecomandă sau a unei comenzi de pe panoul posterior) timp de patru ore, televizorul va fi comutat automat în modul standby.

Pentru a dezactiva oprirea automată

1. În timp ce vă uitați la televizor, apăsați **Buton verde** de pe telecomandă.
2. Selectați **[Oprire automată]**, apoi apăsați **OK**.
3. Utilizați **Butoane pentru navigare** pentru a efectua o selecție, apoi apăsați **OK**.

Reglarea volumului televizorului

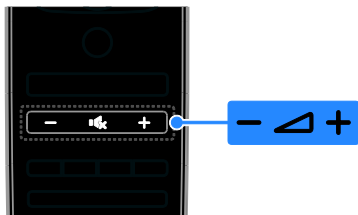

TV



Mărirea sau micșorarea volumului la televizor

- Apăsați +/- de pe telecomandă.
- Apăsați +/- de pe televizor

Dezactivarea sau restabilirea volumului televizorului

- Apăsați de pe telecomandă pentru a activa sunetul.
- Apăsați din nou pentru a restabili sunetul.

Reglarea volumului căștilor

1. Apăsați .
2. Selectați **[Configurare]** > **[Setări TV]** > **[Sunet]** > **[Volum căști]**, apoi apăsați **OK**.
3. Selectați un nivel.

Comutarea între canalele TV

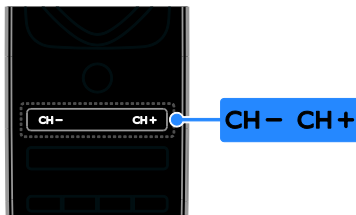

TV

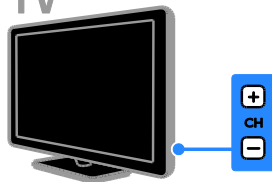

- Apăsați **CH +/-** de pe telecomandă sau de pe televizor.
- Apăsați **Butoane numerice** de pe telecomandă pentru a introduce un număr de canal.

Gestionați canalele favorite

Puteți vizualiza toate canalele sau doar o listă cu canale favorite.

Creați o listă cu canalele dvs. favorite

1. Apăsați **LIST**.

Lista de canale este afișată.

2. Selectați canalul pe care doriți să îl marcați ca favorit, apoi apăsați **OPTIONS**.

3. Selectați **[Adăug./Elim. favorite]**, apoi apăsați **OK**.

Canalul selectat este marcat cu un asterisc.

Pentru a elimina un canal din lista de preferințe, selectați **[Adăug./Elim. favorite]**, apoi apăsați **OK**.

Afișați lista de canale favorite

1. Apăsați **LIST**, apoi apăsați **OPTIONS**.
2. Selectați **[Listă]** > **[Favorite]** pentru a afișa canalele din lista de favorite.
3. Apăsați **OK** pentru a confirma.

Gestionarea listelor de canale

După instalarea canalelor, puteți:

- Filtra canalele.
- Comuta între canale prin antenă și canale prin cablu.
- Redenumi canalele.
- Reordonați canale.
- Bloca un canal.
- Ascultați radio digital.

Filtrarea canalelor

1. În timp ce priviți la televizor apăsați **≡ LIST**.
2. Apăsați **≡ OPTIONS**, apoi selectați **[Filtru]**.
3. Selectați o opțiune, apoi apăsați **OK**.
 - **[Digit + Analog]**: Afișați toate canalele din lista de canale.
 - **[Canale TV digitale]**: Afișați doar canalele digitale.
 - **[Canale analogice]**: Afișați doar canalele analogice.
 - **[Fără restricții/cu restricții]**: Afișați toate canalele din lista de canale.
 - **[Canale codate]**: Afișați doar canalele criptate.
 - **[Canale gratuite]**: Afișați doar canalele gratuite.

Notă: Opțiunile de filtrare pot varia în funcție de furnizor.

Comutarea între canale prin antenă și canale prin cablu

În timp ce priviți la televizor, puteți comuta între canale prin antenă și canale prin cablu.

1. Când priviți la televizor, apăsați **🏠**.
2. Selectați **[Configurare] > [Setări canal] > [Instalare canal] > [Conexiune antenă]**.
3. Selectați **[Antenă (DVB-T)]** pentru a urmări canale prin antenă sau **[Cablul (DVB-C)]** pentru a urmări canale prin cablu, apoi apăsați **OK**.

Redenumiți canale

Atunci când selectați un canal apare numele acestuia. Puteți schimba acest nume al canalului.

1. Când priviți la televizor, apăsați **≡ LIST**. Lista de canale este afișată.
2. Selectați canalul pe care doriți să îl redenumiți, apoi selectați **≡ OPTIONS**.
3. Selectați **[Redenum.]**, apoi apăsați **OK**. Se afișează tastatura pe ecran.
4. Apăsați **Butoane pentru navigare** pentru a selecta fiecare caracter, apoi apăsați **OK**.
5. La finalizare, selectați **[Finalizat]**, apoi apăsați **OK** pentru a confirma.

Reordonați canale

După instalarea canalelor, puteți reordona lista de canale.

1. Când priviți la televizor, apăsați **≡ LIST**. Lista de canale este afișată.
2. Apăsați **≡ OPTIONS**.
3. Selectați **[Reordonare]**, apoi apăsați **OK**.
4. Selectați canalul pentru care doriți să îl reordonați, apoi apăsați **OK**.
5. Apăsați **Butoane pentru navigare** pentru a muta canalul evidențiat într-o altă locație, apoi apăsați **OK**.
6. După terminare, apăsați **≡ OPTIONS**.
7. Selectați **[Ieșire din reord.]**, apoi apăsați **OK**.

Blocarea unui canal

Puteți preveni accesul neautorizat la canale prin blocarea acestora.

1. Când priviți la televizor, apăsați **≡ LIST**. Lista de canale este afișată.
2. Selectați canalul pe care doriți să îl blocați, apoi apăsați **≡ OPTIONS**.
3. Selectați **[Blocare canal]**, apoi apăsați **OK**.
4. Dacă vi se solicită, introduceți codul pin. Canalul este marcat cu o pictogramă lacăt în lista de canale.

Sfat: Pentru a viziona un canal blocat, introduceți codul pin atunci când vă este cerut.

Ascultarea radioului digital

Dacă sunt disponibile canale radio digitale, le puteți asculta. Acestea sunt instalate automat când instalați canalele TV.

1. Când priviți la televizor, apăsați **≡ LIST**. Lista de canale este afișată.
2. Apăsați **⏏ OPTIONS**.
3. Selectați **[Filtru] > [Radio]**, apoi apăsați **OK**.
4. Selectați un canal radio, apoi apăsați **OK**.

Vizionarea utilizând dispozitivele conectate

Înainte de a putea privi la un dispozitiv, conectați dispozitivul la televizor. Consultați **Conectarea televizorului > Conectarea dispozitivelor** (Pagina 52).

Selectarea unui dispozitiv cu SURSĂ

1. Apăsați **⏏ SOURCE**.
2. Selectați un dispozitiv, apoi apăsați **OK**.

Selectarea unui dispozitiv din meniul Acasă

1. Apăsați **🏠**.
2. Selectați **[Sursă]**, apoi apăsați **OK**.
3. Selectați dispozitivul, apoi apăsați **OK**.

Pentru a adăuga sau gestiona dispozitivele conectate, consultați **Conectarea televizorului > Vizionare utilizând dispozitivele conectate > Modificarea setărilor dispozitivului** (Pagina 62).

Folosiți setările implicite pentru imagine și sunet

Televizorul dvs. este livrat cu setări de imagine și de sunet predefinite. Puteți aplica aceste setări sau le puteți personaliza.

Selectarea setărilor de imagine preferate

1. În timp ce priviți la televizor apăsați **⏏ OPTIONS**.
2. Selectați **[Imagine și sunet] > [Stil imagine]**, apoi apăsați **OK**.
3. Selectați o opțiune, apoi apăsați **OK**:
 - **[Personal]**: Aplicați setările dvs. de imagine personalizate.
 - **[Viu]**: Setări avansate și dinamice, ideale pentru vizionarea în timpul zilei.
 - **[Natural]**: Setări naturale ale imaginii.
 - **[Standard]**: Setări implicite care sunt corespunzătoare pentru cele mai multe medii și cele mai multe tipuri de imagini video.
 - **[Film]**: Setări ideale pentru vizionarea filmelor.
 - **[Fotografie]**: Setări ideale pentru fotografii.
 - **[Cons. red. energ.]**: Setări care conservă cel mai mult energia.

Selectarea setărilor de sunet preferate

1. În timp ce priviți la televizor apăsați **⏏ OPTIONS**.
2. Selectați **[Imagine și sunet] > [Stil sunet]**, apoi apăsați **OK**.
3. Selectați o opțiune, apoi apăsați **OK**:
 - **[Personal]**: Aplicați setările de sunet personalizate.
 - **[Original]**: Setările care corespund celor mai multe medii și tipuri de audio.
 - **[Film]**: Setări ideale pentru vizionarea filmelor.
 - **[Muzică]**: Setări ideale pentru a asculta muzică.
 - **[Joc]**: Setări ideale pentru jocuri.
 - **[Știri]**: Setări ideale pentru audio vorbit, precum știrile.

Schimbarea formatului imaginii

Puteți modifica formatul imaginii pentru a se potrivi sursei video.

1. Apăsați  **FORMAT**.
2. Selectați un format de imagine, apoi apăsați **OK**.

Formatele de imagine disponibile sunt în funcție de sursa video:

- **[Umplere automată]:** Reglează imaginea pentru a umple tot ecranul (subtitrările rămân vizibile). Recomandat pentru o distorsiune minimă a ecranului, dar nu pentru HD sau PC.
- **[Zoom automat]:** Mărește imaginea pentru a umple tot ecranul. Recomandat pentru o distorsiune minimă a ecranului, dar nu pentru HD sau PC.
- **[Super zoom]:** Îndepărtează benzile negre de pe părțile laterale ale transmisiilor 4:3. Nu este recomandat pentru HD sau PC.
- **[Redimensionare film 16:9]:** Modifică formatul 4:3 la 16:9. Nu este recomandat pentru HD sau PC.
- **[Ecran lat]:** Afișează conținutul în format ecran lat nealungit. Nu este recomandat pentru HD sau PC.
- **[Nescalat]:** Asigură un maximum de detalii pentru PC. Disponibil numai când modul PC este selectat în meniul Imagine.
- **[4:3]:** Afișează formatul clasic 4:3.

Vizualizarea ghidului de programe

Ce puteți face

Puteți vizualiza programe de canale și rezumate de programe pentru canale TV digitale cu ajutorul ghidurilor de program oferite de furnizori. Disponibilitatea ghidurilor de programe pe Internet depinde de furnizor.

Puteți vizualiza ghiduri de programe printr-una dintre următoarele două metode:

- De la furnizor
- De pe Internet

Nu puteți vizualiza informațiile din ghidul de programe al unui canal dacă:

- clasificarea pentru vârstă a canalului este egală sau mai mare decât clasificarea pentru vârstă setată pe televizorul dvs.
- canalul este blocat.

De la furnizor

Selectarea ghidului de programe de la furnizor

Înainte de a utiliza ghidul de programe, verificați aceste setări:

1. Apăsați .
2. Selectați **[Configurare] > [Setări TV] > [Setări generale] > [Ghid TV]**.
3. Selectați **[De la emițător]**, apoi apăsați **OK**.

Accesarea ghidului de programe de la furnizor

1. Apăsați .
2. Selectați **[Ghid TV]**, apoi apăsați **OK**.
3. Dacă vizualizați ghidul de programe pentru prima dată, urmați instrucțiunile de pe ecran pentru actualizarea ghidului.

Personalizarea ghidului de programe de la furnizor

Puteți personaliza acum informațiile afișate pentru:

- A vă aminti când începe un program.
- A afișa doar canalele preferate.
- A schimba ziua afișării.
- A programa înregistrările programelor. Consultați **Utilizarea capacităților avansate ale televizorului > Înregistrarea emisiunilor TV > Programare înregistrări** (Pagina 30).

Notă: Opțiunile pot varia în funcție de informațiile despre program disponibile de la furnizor.

1. În ghidul de programe, apăsați **III OPTIONS**.
2. Selectați o opțiune, apoi apăsați **OK**:
 - **[Preluare date EPG]:** Actualizează informațiile din ghidul de programe.
 - **[Modificare zi]:** Selectează ziua pentru afișarea ghidului de programe.
 - **[Căutare după gen]:** Caută programe după gen.
 - **[Toate memento-urile]:** Afișează o listă cu toate mementourile de program.

De pe Internet

Asigurați-vă că televizorul este conectat la Internet printr-o conexiune de bandă largă de mare viteză. Consultați **Conectarea televizorului > Conectarea la o rețea și la Internet** (Pagina 66).

Selectarea ghidului de programe de pe internet

Înainte de a utiliza ghidul de programe, verificați aceste setări:

1. Apăsați **▲**.
2. Selectați **[Configurare] > [Setări TV] > [Setări generale] > [Ghid TV]**.
3. Selectați **[De pe Internet]**, apoi apăsați **OK**.

Accesarea ghidului de programe de pe internet

1. Apăsați **▲**.
2. Selectați **[Ghid TV]**, apoi apăsați **OK**.

Notă: Dacă vizualizați ghidul de programe pentru prima dată, urmați instrucțiunile de pe ecran pentru actualizarea ghidului.

Particularizarea ghidului de programe de pe internet

Puteți utiliza ghidul de programe pentru a:

- A programa înregistrările programelor. Consultați **Utilizarea capacităților avansate ale televizorului > Înregistrarea emisiunilor TV > Programare înregistrări** (Pagina 30).
- Identifica diferite canale.
- Selecta ziua afișării.
- Reîncărca și mări informațiile din ghidul de program.
- Vizualiza informațiile de securitate.

Notă: Opțiunile pot varia în funcție de informațiile despre program disponibile de la furnizor.

1. În ghidul de programe, apăsați **III OPTIONS**.
2. Selectați o opțiune, apoi apăsați **OK**:
 - **[Înregistr.]:** Setări o înregistrare programată.
 - **[Identificare canal]:** Actualizați manual informațiile despre canale.
 - **[Selectare zi]:** Selectați ziua pentru afișare.
 - **[Înregistrare manuală]:** Setări o înregistrare manuală.
 - **[Reîncărcare pagină]:** Reîmprospătați afișarea paginii.
 - **[Zoom]:** Modificați nivelul de zoom pentru afișarea paginii.
 - **[Informații de securitate]:** Afișați informațiile despre securitatea programelor.

Vizionarea 3D

De ce aveți nevoie?

Televizorul dvs. este un televizor 3D. Înainte de a viziona 3D, citiți informațiile din avertismentul pentru sănătate din **Important > Siguranță > Avertisment pentru sănătate legat de 3D** (Pagina 4).

Pentru a viziona conținut 3D pe acest televizor, utilizați ochelarii 3D activi marca Philips PTA508 sau PTA518 (vânduți separat).

Notă:

- Ochelarii 3D de la alți producători pot reduce sau pierde efectul 3D.
- Anumite formate 3D nu sunt acceptate.
- Atunci când vizualizați conținut 3D în lumină fluorescentă sau cu LED-uri, este posibil să observați o anumită palpăire a luminilor. Dacă apare această palpăire, stingeți luminile.

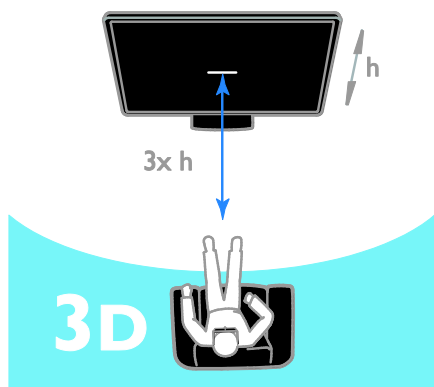

Pentru a beneficia de efectul 3D optim în timp ce vizionați programe 3D:

- Ședeți la o distanță care este cel puțin de trei ori înălțimea (h) ecranului televizorului. Nu ședeți la o distanță mai mare de 6 m.

Pornirea 3D

Activare automată 3D

Televizorul detectează dacă este disponibil conținut 3D și vă anunță să vă puneți ochelarii 3D pentru a putea viziona. Pentru a seta răspunsul televizorului atunci când se detectează un semnal 3D:

1. Apăsați **▲**.
2. Selectați **[Configurare] > [Setări TV] > [3D] > [Comutare la 3D]**.
3. Selectați o setare, apoi apăsați **OK**.
 - **[Automat]:** TV comută automat pe 3D.
 - **[Doar notificare]:** TV afișează mai întâi o notificare.
 - **[Niciodată]:** Nicio notificare.

Selectați o sursă cu 3D

Pentru discuri 3D:

1. Redați discul pe un player Blu-ray disc 3D care este conectat la conectorul HDMI al televizorului.
2. Apăsați **↔ SOURCE**, apoi selectați playerul Blu-ray disc 3D.

Pentru programe TV 3D:

1. Selectați **[Vizionare la TV]**, apoi comutați pe un canal TV care difuzează conținut 3D.

Notă:

- Pentru a comuta înapoi pe 2D, apăsați **≡ OPTIONS**. Selectați **[Imagine și sunet] > [Setări 3D] > [2D]**.
- În cazul în care comutați pe un alt canal sau pe un dispozitiv conectat, televizorul trece la 2D.

Selectarea formatului de intrare 3D

Televizorul detectează dacă este disponibil conținut 3D și vă anunță să vă puneți ochelarii 3D pentru a putea viziona. Dacă televizorul nu poate detecta semnalul 3D din cauza unui marcator de semnal 3D lipsă, acesta afișează imagini care se suprapun.

Pentru a comuta imaginile suprapuse în formatul 3D, modificați formatul 3D.

1. Apăsați **III OPTIONS**.
 2. Selectați **[Imagine și sunet] > [Setări 3D]**.
 3. Selectați o setare, apoi apăsați **OK**.
- **[3D - Paralel]:** Selectați dacă televizorul afișează imagini care se suprapun vertical.
 - **[3D - Sus / jos]:** Selectați dacă televizorul afișează imagini care se suprapun orizontal.
 - **[3D - Sus / jos inversat] sau [3D - Paralel inversat]:** Selectați dacă televizorul afișează imagini distorsionate, de exemplu cu fundalul apărând mai aproape de dvs.

Conversia 2D în 3D

Puteți converti orice program 2D pentru a-l viziona în format 3D.

1. Apăsați **III OPTIONS**.
2. Selectați **[Imagine și sunet] > [Setări 3D] > [Conversie 2D în 3D]**.

Pentru a ajusta adâncimea 3D:

1. Apăsați **III OPTIONS**.
2. Selectați **[Imagine și sunet] > [Efect 3D]**.
3. Selectați o opțiune, apoi apăsați **OK**.

Pentru a dezactiva conversia 2D în 3D:

1. Apăsați **III OPTIONS**.
2. Selectați **[Imagine și sunet] > [Setări 3D] > [2D]**, apoi apăsați **OK**.

Notă: Atunci când comutați pe o altă activitate, conversia este întreruptă.

Redarea fișierelor multimedia

Ce puteți face

Puteți reda imagini video, fotografii și muzică pe televizor de pe:

- Computerul conectat printr-o rețea de domiciliu.
- Un dispozitiv USB conectat la televizor.

Redarea fișierelor de pe computer

De ce aveți nevoie?

- O rețea la domiciliu cu sau fără cablu, conectată cu un router Universal Plug and Play (uPnP).
- Opțional: un cablu LAN care conectează televizorul dvs. la rețeaua de domiciliu.
- Un server media care se execută pe computer.
- Setări corespunzătoare în paravanul de protecție al computerului, pentru a vă permite să executați serverul media.

Configurarea rețelei

1. Conectați televizorul și calculatorul dvs. la aceeași rețea de domiciliu. Consultați **Conectarea televizorului > Conectarea la o rețea și la Internet** (Pagina 66).
2. Poniți calculatorul și routerul.

Notă:

Dacă aparatul nu revine în modul DLNA din cauza distorsiunilor electrice externe (de ex. descărcare electrică), este necesară intervenția utilizatorului.

Configurarea partajării conținutului media

1. Instalați un server media pe computer pentru a partaja fișiere media. Acestea sunt câteva servere media:

- **Pentru PC:** Windows Media Player 11 (sau o versiune ulterioară) sau TVersity
- **Pentru Mac:** Twonky

2. Activați partajarea conținutului media pe calculator utilizând serverul media. Pentru informații suplimentare despre modul de configurare a serverului media, consultați site-ul web al serverului media.

Redarea fișierelor

1. Apăsați **SOURCE**.
2. Selectați **[Răsfoire rețea]**, apoi apăsați **OK**.
3. Selectați un fișier din browserul de conținut, apoi apăsați **OK** pentru a începe redarea.
4. Apăsați **Butoane de redare** pentru a controla redarea.
5. Opțional: Pentru a selecta un server media diferit, selectați **[Server media]**.

Sfaturi:

- Selectați bara superioară pentru a filtra fișierele după tip.
- Selectați **[Sortare]** pentru a aranja fișierele după numele albumului, artist sau după alte câmpuri.
- Pentru a goli lista de servere media deconectate, apăsați **OPTIONS**, apoi selectați **[Se elimină serverele offline]** și apăsați **OK**.

Redarea fișierelor de pe dispozitivul USB

Dacă aveți fișiere cu fotografii, clipuri video sau muzică pe un dispozitiv de stocare USB, puteți reda fișierele pe televizor.

Atenție:

- TP Vision nu este responsabilă dacă dispozitivul de stocare USB nu este acceptat și nici nu este responsabilă pentru deteriorarea sau pierderea datelor din dispozitiv.
- Nu supraîncărcați portul USB. În cazul în care conectați un dispozitiv de stocare USB care consumă mai mult de 500 mA, asigurați-vă că acesta este conectat la propria sursă externă de alimentare cu energie.

Răsfoirea dispozitivului USB

1. Conectați dispozitivul USB la conectorul USB de pe televizor.
2. Apăsați **SOURCE**, selectați **[USB]** și apoi apăsați **OK**.
3. Selectați un fișier din browserul de conținut, apoi apăsați **OK** pentru a începe redarea.
4. Apăsați **Butoane de redare** pentru a controla redarea.
5. Opțional: Pentru a selecta un dispozitiv USB diferit, selectați **[Dispozitiv USB]** din partea de jos a ecranului televizorului.

Sfaturi:

- Selectați bara superioară pentru a filtra fișierele după tip.
- Selectați **[Sortare]** pentru a aranja fișierele după nume, dată sau după alte câmpuri.

Opțiuni de redare

Vizionare video

1. Selectați  în bara superioară.
2. Selectați un clip video, apoi apăsați **OK**.
3. Opțional: Pentru a reda toate clipurile video dintr-un folder, selectați un clip video, apoi selectați [**Redare toate**].

- Pentru a sări la clipul video anterior sau următor, apăsați **CH+** sau **CH-**.
- Pentru a întrerupe clipul video, apăsați **OK**.
Apăsați **OK** din nou pentru a relua redarea.
- Pentru a sări înainte sau înapoi 10 secunde, apăsați ► sau ◀.
- Pentru a căuta înainte sau înapoi, apăsați ►► sau ◀◀. Apăsați butonul în mod repetat pentru a comuta între viteze diferite.
- Pentru a opri clipul video, apăsați ■.

Opțiuni video

În timpul redării clipului video, apăsați **≡** **OPTIONS**, apoi apăsați **OK** pentru a selecta o opțiune:

- **[Subtitrări]:** Selectați setările disponibile pentru subtitrări.
- **[Limbă subtitrare]:** Selectați limba pentru subtitrări, dacă este disponibilă.
- **[Set caractere]:** Selectați setul de caractere corect pentru subtitrări.
- **[Limbă audio]:** Selectați o limbă audio.
- **[Repetare]:** Selectați **[Repetare]** pentru a reda repetat fișierul video sau **[Redare o dată]** pentru a reda fișierul video o singură dată.
- **[Server media]:** Atunci când redați conținut de pe un server media, puteți selecta un alt server media.
- **[Redare aleatorie activată] / [Redare aleatorie dezactivată]:** Activați sau dezactivați redarea aleatorie a fișierelor video.
- **[DivX® VOD]:** Afișați codurile DivX de înregistrare și anulare a înregistrării pentru acest televizor.

Notă:

Pentru a vizualiza informații despre un clip video (de exemplu, poziție redată, durată, titlu sau dată), selectați clipul video și apăsați  **INFO**.

Pentru a ascunde informațiile, apăsați  **INFO** din nou.

Ascultarea muzicii



1. Selectați  în bara superioară.
 2. Selectați o piesă, apoi apăsați **OK**.
 3. Opțional: Pentru a reda toate piesele dintr-un folder, selectați o piesă, apoi selectați [**Redare toate**].
- Pentru a sări la piesa anterioară sau următoare, apăsați **CH+** sau **CH-**.
 - Pentru a întrerupe piesa, apăsați **OK**.
Apăsați **OK** din nou pentru a relua redarea.
 - Pentru a sări înainte sau înapoi 10 secunde, apăsați ► sau ◀.
 - Pentru a căuta înainte sau înapoi, apăsați ►► sau ◀◀. Apăsați în mod repetat pentru a comuta între viteze diferite.
 - Pentru a opri muzica, apăsați ■.

Opțiuni pentru muzică

În timpul redării muzicii, apăsați **≡** **OPTIONS**, apoi apăsați **OK** pentru a selecta o opțiune:

- **[Repetare]:** Selectați **[Repetare]** pentru a reda o piesă sau un album în mod repetat sau selectați **[Redare o dată]** pentru a reda o piesă o singură dată.
- **[Server media]:** Atunci când redați conținut de pe un server media, puteți selecta un alt server media.
- **[Redare aleatorie activată] / [Redare aleatorie dezactivată]:** Activează sau dezactivează redarea aleatorie a pieselor.

Notă:

Pentru a vizualiza informații despre o melodie (de exemplu, titlul, artistul, durata), selectați melodia, apoi apăsați  **INFO**.
Pentru a ascunde informațiile, apăsați  **INFO** din nou.

Vizualizare imagini

1. Selectați  în bara superioară.
2. Selectați o miniatură foto, apoi apăsați **OK**.

Pornirea unei prezentări de diapozitive

Dacă există mai multe fotografii într-un folder, selectați o fotografie, apoi selectați **[Prezentare diapozitive]**.

- Pentru a sări la fotografia anterioară sau următoare, apăsați **CH+** sau **CH-**.
- Pentru a opri prezentarea de diapozitive sau a închide fotografia, apăsați **≡ LIST** sau **■**.

Opțiuni prezentare de diapozitive

În timpul redării unei prezentări de diapozitive, apăsați **≡ OPTIONS**, apoi apăsați **OK** pentru a selecta o opțiune:

- **[Redare aleatorie dezactivată] / [Redare aleatorie activată]**: Activează sau dezactivează afișarea aleatorie a imaginilor în prezentarea de diapozitive.
- **[Repetare]**: Selectați **[Repetare]** pentru a viziona o expunere de diapozitive în mod repetat sau **[Redare o dată]** pentru a o viziona o singură dată.
- **[Durață prezentare diapozitive]**: Selectați timpul de afișare pentru fiecare fotografie din prezentarea de diapozitive.
- **[Tranziții prezent diapozitive]**: Selectați trecerea de la o fotografie la următoarea.
- **[Server media]**: Atunci când redați conținut de pe un server media, puteți selecta un alt server media.

Redare DivX® VOD (Video On Demand)

Acest televizor este DivX Certified(R) și redă clipuri video DivX Video-On-Demand la înaltă calitate.

Pentru a reda clipuri video DivX VOD dintr-un magazin video sau de pe computer, trebuie mai întâi să activați DivX VOD pe televizor. Activarea DivX VOD a televizorului este gratuită.

Înregistrarea televizorului

Dacă televizorul nu este încă activat atunci când începeți redarea unui clip video DivX închiriat, televizorul afișează codul de înregistrare DivX pentru activarea acestui televizor.

Pentru înregistrare, urmați pașii următori.

1. În momentul în care televizorul afișează codul de înregistrare de 8 sau 10 cifre, notați codul, apoi accesați <http://vod.divx.com>.
2. Descărcați software-ul player DivX pe computer și instalați-l.
3. Porniți software-ul player DivX și creați un Cont DivX: Clic pe VOD > Creați un cont DivX.
4. În player-ul DivX, înregistrați televizorul cu codul său de înregistrare: Clic pe VOD > Înregistrați un dispozitiv certificat DivX.
5. Atunci când vi se cere, descărcați și salvați clipul video de înregistrare pe o unitate flash USB sau pe serverul media conectat.
6. Redați pe televizor clipul video de înregistrare. Această acțiune finalizează înregistrarea și activează DivX pe televizor.

Consultați site-ul Web DivX pentru asistență detaliată.

Pentru a anula înregistrarea acestui televizor:

1. Apăsați **⏏ SOURCE**.
2. Selectați **[Accesare USB]**, apoi apăsați **OK**.
3. Apăsați **≡ OPTIONS**, selectați **[DivX® VOD]**, apoi apăsați **OK**.
4. Urmăriți instrucțiunile de pe ecran.

Smart TV

Ce puteți face

Cu Aplicații Internet (Aplicații), care sunt site-uri Web special adaptate pentru televizor, vă puteți bucura de aceste caracteristici și puteți:

- Citi titlurile ziarelor
- Viziona și închiria filme
- Consulta prognoza meteo
- Recuperarea programelor TV pe care le-ați pierdut

Aflați mai multe despre serviciile Smart TV pe site-ul web al forumului Smart TV, www.supportforum.philips.com.

Notă:

- Serviciile și aplicațiile Smart TV variază de la țară la țară.
- Disponibilitatea recuperării aplicațiilor și programelor TV depinde de setarea TV în țara respectivă. Pentru a vedea ce programe TV sunt disponibile, accesați ghidul de programe din cadrul aplicației.
- Smart TV afișează pagină cu pagină, în vizualizare pe tot ecranul.
- Este posibil ca anumite site-uri web să nu se afișeze complet. Este posibil ca funcțiile ce necesită inserturi să nu fie disponibile.
- TP Vision Netherlands B.V. nu își asumă nicio responsabilitate privind conținutul și calitatea conținutului furnizat de furnizorii de servicii de conținut.

De ce aveți nevoie?

1. În rețeaua dvs. la domiciliu, conectați televizorul la Internet.
2. Pe televizor, configurați Smart TV.
3. Opțional: Pe PC-ul dvs., înregistrați-vă la Philips pentru a vă bucura de beneficii exclusive și pentru a primi actualizări la informațiile despre produse. Vă puteți înregistra în orice moment.

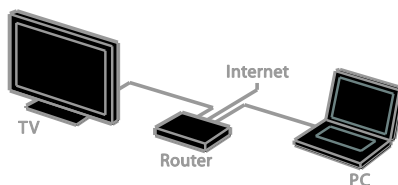

Conectarea televizorului la Internet

1. În rețeaua dvs. de domiciliu, conectați un router cu o conexiune de mare viteză la Internet.
2. Porniți router-ul.
3. Instalați rețeaua. Consultați **Conectarea televizorului > Conectarea la o rețea și la Internet** (Pagina 66).

Pornirea Smart TV

1. Apăsați **SMART TV**.
Se afișează termenii și condițiile de utilizare.
2. Urmați instrucțiunile de pe ecran pentru a finaliza înregistrarea.

Notă: Când porniți pentru prima dată Smart TV, sunteți întrebat dacă doriți să activați codul de restricționare a accesului minorilor pentru a bloca aplicațiile pentru adulți. Dacă blocați o aplicație pentru adulți, reclamele și paginile Web care nu sunt adaptate pentru Smart TV rămân accesibile.

Accesarea aplicațiilor Smart TV

Puteți accesa aplicații prin intermediul paginii de pornire Smart TV. Pictogramele din această pagină reprezintă aplicațiile instalate pe televizor.

Pentru a accesa o aplicație, selectați aplicația, apoi apăsați **OK** pentru a confirma.

Adăugarea aplicațiilor

1. Selectați [**Galerie Apps**], apoi apăsați **OK**.
2. Selectați o aplicație, apoi apăsați **OK** pentru a o adăuga la ecranul de pornire.
3. Urmați instrucțiunile de pe ecran pentru adăugarea aplicației.

Sfaturi:

- Puteți căuta aplicații disponibile în alte țări.
- Pentru a reveni la pagina de pornire Smart TV, apăsați **≡ LIST**.

Notă: Serviciile Smart TV sunt actualizate automat. Pentru a vizualiza cele mai noi actualizări, în [**Galerie Apps**], selectați [**Toate**], apoi schimbați pe [**Nou**].

Accesarea site-urilor Web

1. Selectați o aplicație de Internet, apoi apăsați **OK**.
2. Selectați câmpul Adresă Web, apoi apăsați **OK**.

Pe ecran apare o tastatură.

3. Pentru fiecare caracter al adresei web, selectați caracterul, apoi apăsați **OK**.

Sfat: Puteți utiliza, de asemenea, **Butoane numerice** de pe telecomanda televizorului pentru a adăuga o adresă Web.

Zoom pagină

Pentru a mări și micșora pe o pagină de Internet, procedați astfel:

1. Apăsați **≡ OPTIONS**, apoi selectați [**Zoom**].
2. Utilizați bara de glisor pentru a seta mărirea.
3. Utilizați **Butoane pentru navigare** pentru a naviga printre elementele evidențiate și pentru a derula o pagină de Internet.

Derularea paginilor

Apăsați **Butoane pentru navigare ▲ și ▼** pentru a derula în sus și în jos pe o pagină web.

Reîncărcare pagină

Dacă o pagină nu se încarcă bine, apăsați **≡ OPTIONS**, apoi selectați [**Reîncărcare pagină**].

Vizualizarea informațiilor de securitate

Pentru a vizualiza informațiile de securitate pentru o pagină, apăsați **≡ OPTIONS**, apoi selectați [**Informații de securitate**].

Opțiunile Smart TV

Ștergerea memoriei Smart TV

Puteți șterge complet memoria Smart TV, inclusiv preferințele dvs., codul de restricționare a accesului minorilor, parolele, modulele cookie și istoricul.

Avertisment: Această opțiune resetează complet memoria Smart TV. De asemenea, ea șterge setările altor aplicații interactive, cum ar fi DTVi (televiziune digitală interactivă).

1. Apăsați **🏠**.
2. Selectați [**Configurare**] > [**Setări rețea**].
3. Selectați [**Golire memorie Internet**], apoi apăsați **OK**.

Închirierea filmelor online

De ce aveți nevoie?

Asigurați-vă că televizorul este conectat la Internet printr-o conexiune de bandă largă de mare viteză. Consultați **Conectarea televizorului > Conectarea la o rețea și la Internet** (Pagina 66).

Accesarea unui magazin video

1. Apăsați **SMART TV**.
2. Accesați [**Galerie Apps**] pentru a căuta aplicații disponibile în magazinul video din țara dvs.
3. Selectați un magazin, apoi apăsați **OK** pentru a confirma. Pictograma magazinului de filme este adăugată la pagina acasă.
4. Pentru a accesa un magazin, selectați-i pictograma și apăsați **OK**.

Închiderea unui film

Urmați instrucțiunile pe ecran pentru a închiria și urmări clipul video.

1. Deschideți o aplicație dintr-un magazin video. S-ar putea să fie necesar să vă înregistrați sau să introduceți informațiile de conectare.
2. Selectați un film.
3. Efectuați plata online.
4. Începeți să vizionați filmul.

TV Interactiv

Ce puteți face

Cu televizorul interactiv, puteți vizualiza informații suplimentare sau pagini de divertisment oferite de furnizorii de televiziune digitală. Puteți experimenta adevărată interactivitate răspunzând direct la conținutul digital.

Notă: Nu puteți descărca fișiere în televizor cu această caracteristică.

Furnizorii utilizează diferite sisteme TV interactive, cum ar fi:

- HbbTV (Hybrid Broadcast Broadband TV)
- iTV (Interactive TV - MHEG)
- MHP (Multimedia Home Platform)
- DTVi (Digital TV interactive)

Pentru informații suplimentare, vizitați site-ul Web al furnizorului pentru a vedea ce sistem interactiv este disponibil în țara dvs.

Iată câteva exemple de activități interactive de care vă puteți bucura:

- Vizualizarea informațiilor despre programele TV
- Participarea la un test sau la un concurs
- Redarea jocurilor
- Cumpărarea online
- Plata pentru un program video-on-demand (VOD)
- Votare
- Conversații

De ce aveți nevoie?

Pentru a beneficia de acest serviciu, aveți nevoie de:

- canale digitale cu servicii interactive
- o rețea de domiciliu cu sau fără cablu, conectată cu un router Universal Plug and Play (uPnP).

Pentru conectarea la rețea, consultați **Conectarea televizorului > Conectarea la o rețea și la Internet** (Pagina 66).

Accesarea televizorului interactiv

Puteți identifica acele canale care oferă servicii interactive printr-un mesaj care vă invită să apăsați **Buton roșu** sau **OK** pentru a accesa un program interactiv.

1. Comutați la un canal digital cu servicii interactive.

La încărcarea aplicației, se afișează un simbol intermitent. După încărcarea aplicației, se afișează o pictogramă.

2. Apăsați **Buton roșu** sau **OK** pentru a lansa aplicația interactivă.

3. Urmați instrucțiunile pe ecran și folosiți telecomanda pentru a naviga printre paginile interactive.

3 Utilizarea capacităților avansate ale televizorului

Pauză TV

Ce puteți face

În timp ce vizionați un canal digital, puteți trece pe pauză un program pentru a răspunde la telefon sau pentru a face o pauză. Transmisiunea este stocată pe o unitate hard disk USB care este conectată la televizor. Puteți relua în orice moment redarea programului.

Notă:

- Puteți trece pe pauză un program timp de maximum 90 de minute.

De ce aveți nevoie?

- Reglați televizorul pentru a recepționa canale digitale. Consultați **Schimbarea setărilor televizorului > Canale > Instalare automată** (Pagina 42).
- Conectați o unitate hard disk compatibilă USB 2.0 cu o capacitate minimă de 4 GO și o viteză minimă de transfer de 30 de megabiți pe secundă. Pentru o performanță optimă, folosiți o unitate hard disk cu 32 GO spațiu-disk.

Instalarea unității hard disk USB

Pentru a trece televizorul pe pauză, trebuie să conectați o unitate hard disk USB la acesta și să o formatați.

Dacă televizorul nu recunoaște unitatea hard disk USB, utilizați un PC pentru a-l formata în sistemul de fișiere NTFS sau FAT32, apoi încercați din nou.

Atenție:

- TP Vision nu este responsabilă dacă unitatea hard disk USB nu este acceptată și nici nu este responsabilă pentru deteriorarea sau pierderea datelor din dispozitiv.
- Formatarea elimină toate datele din unitatea hard disk USB conectată.
- Hard diskul USB este formatat exclusiv pentru acest televizor. Păstrați-l în permanență conectat la televizor. Nu puteți accesa conținutul unității hard disk USB de pe un alt televizor sau PC.
- Nu supraîncărcați portul USB. În cazul în care conectați un dispozitiv hard disk USB care consumă mai mult de 500 mA, asigurați-vă că acesta este conectat la propria sursă externă de alimentare cu energie.

Notă:

- Asigurați-vă că televizorul și unitatea de hard disk USB sunt oprite.
- În timp ce formatați unitatea hard disk USB, nu conectați alte dispozitive USB la televizor.

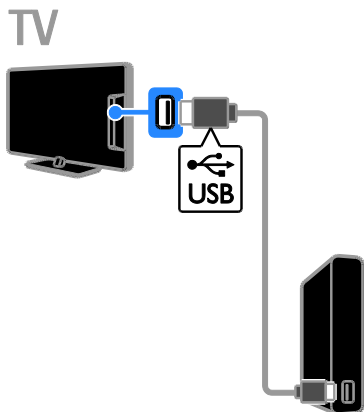

1. Conectați unitatea hard disk USB direct la televizor sau, dacă intenționați să conectați în viitor alte dispozitive USB, conectați unitatea hard disk USB printr-un hub USB.
2. Porniți televizorul și unitatea hard disk USB dacă aceasta dispune de o sursă de alimentare externă.
3. Comutați la un canal TV digital.
4. Apăsați **II** pentru a începe formatarea unității hard disk USB.
5. Urmăți instrucțiunile de pe ecran pentru a finaliza procesul de formatare.

Avertisment: Procesul de formatare poate dura un anumit timp. Nu închideți televizorul și nu deconectați unitatea hard disk USB până la finalizarea procesului.

Trecerea pe pauză a unei transmisiuni TV

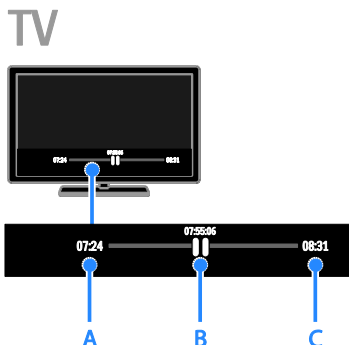

1. Atunci când urmăriți un canal digital, apăsați **II** pentru a trece pe pauză un program TV.
2. Apăsați **▶** pentru a continua vizionarea programului.

Bara de stare afișează acești indicatori de timp:

- A.** Momentul în care programul a fost trecut pe pauză pentru prima dată.
- B.** Punctul în care este redat în prezent programul trecut pe pauză.
- C.** Punctul în care este redată în prezent transmisiunea în direct.

- Pentru a viziona transmisiunea stocată, apăsați **◀◀** sau **▶▶** pentru a derula înapoi sau înainte.
- Pentru a modifica viteza de redare, apăsați în mod repetat **◀◀** sau **▶▶**.
- Pentru a viziona transmisiunea TV în direct, apăsați **■**.

Notă: Dacă o înregistrare este în desfășurare, nu puteți trece pe pauză transmisiunea TV.

Transmisiunea salvată pe unitatea hard disk USB este ștersă dacă:

- Deconectați unitatea hard disk USB.
- Începeți înregistrarea unui program TV.
- Accesați Smart TV.
- Comutați televizorul în modul standby.
- Comutați pe un alt canal.

- Comutați sursa pentru a viziona conținutul de pe un dispozitiv conectat, cum ar fi un player de discuri Blu-ray sau un receptor digital.

Înregistrarea emisiunilor TV

Ce puteți face

Dacă televizorul dvs. poate primi ghiduri de programe, puteți înregistra programe TV pe o unitate hard disk USB. Puteți înregistra programe TV atât curente, cât și viitoare.

Notă:

- Înregistrarea este acceptată numai în țările cu ghiduri de programe.
- În țările nordice, televizorul asigură suport limitat pentru subtitrări în timpul înregistrării programelor TV.

De ce aveți nevoie?

- Reglați televizorul pentru a primi canale TV digitale, cum ar fi transmisiile DVB. Consultați **Schimbarea setărilor televizorului > Canale > Instalare automată** (Pagina 42).
- Conectați o unitate hard disk compatibilă USB 2.0 cu o capacitate minimă de 32 GO și o viteză minimă de transfer de 30 megabiți pe secundă. Pentru o performanță optimă, folosiți o unitate hard disk cu 250 GO spațiu-disk. Puteți folosi aceeași unitate hard disk pentru a înregistra și trece pe pauză emisiuni TV.

Instalarea unității hard disk USB

Pentru a înregistra emisiuni TV, trebuie să conectați o unitate hard disk USB la televizor și să îl formatați.

Dacă televizorul nu recunoaște unitatea hard disk USB, utilizați un PC pentru a-l formata în sistemul de fișiere NTFS sau FAT32, apoi încercați din nou.

Atenție:

- TP Vision nu este responsabilă dacă unitatea hard disk USB nu este acceptată și nici nu este responsabilă pentru deteriorarea sau pierderea datelor din dispozitiv.
- Formatarea elimină toate datele din unitatea hard disk USB conectată.
- Hard diskul USB este formatat exclusiv pentru acest televizor. Păstrați-l în permanență conectat la televizor. Nu puteți accesa conținutul unității hard disk USB de pe un alt televizor sau PC.
- Nu supraîncărcați portul USB. În cazul în care conectați un dispozitiv hard disk USB care consumă mai mult de 500 mA, asigurați-vă că acesta este conectat la propria sursă externă de alimentare cu energie.

Notă:

- Asigurați-vă că televizorul și unitatea de hard disk USB sunt oprite.
- În timp ce formatați unitatea hard disk USB, nu conectați alte dispozitive USB la televizor.

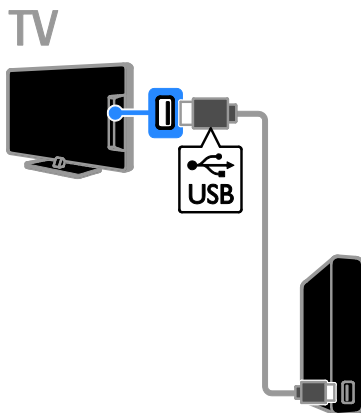

1. Conectați unitatea hard disk USB direct la televizor sau, dacă intenționați să conectați în viitor alte dispozitive USB, conectați unitatea hard disk USB printr-un hub USB.
2. Porniți televizorul și unitatea hard disk USB dacă aceasta dispune de o sursă de alimentare externă.

3. Comutați la un canal TV digital.
4. Apăsați **■** pentru a începe formatarea unității hard disk USB.
5. Urmăți instrucțiunile de pe ecran pentru a finaliza procesul de formatare.

Avertisment: Procesul de formatare poate dura un anumit timp. Nu închideți televizorul și nu deconectați unitatea hard disk USB până la finalizarea procesului.

Începeți înregistrarea

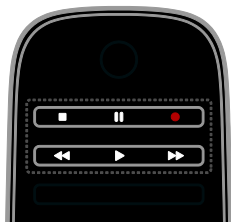

Înregistrarea printr-o singură atingere

Puteți înregistra prin apăsarea unui singur buton programul pe care îl urmăriți curent.

1. Când priviți la televizor, apăsați **●**. Înregistrarea începe imediat. Se afișează o fereastră pop-up, indicând ora de terminare a programului.
2. Opțional: Folosiți **Butoane pentru navigare** pentru a marca ora de terminare a înregistrării.
3. Selectați **[Confirmare]**, apoi apăsați **OK**.
4. Pentru a opri înregistrarea, apăsați **■**.

Notă:

- În timp ce înregistrați, nu puteți comuta canale TV sau trece pe pauză o emisiune TV.
- Dacă informațiile din ghidul TV nu sunt disponibile, se setează o durată implicită de 30 de minute pentru înregistrare. Puteți schimba această durată dacă este necesar.

Programare înregistrări

Vizualizarea informațiilor despre program

În funcție de starea unui program, puteți începe să îl vizionați sau programa înregistrarea acestuia.

1. Apăsați **▲**.
2. Selectați **[Ghid TV]**.
3. Selectați un canal și un program, apoi apăsați **OK**.

Informațiile despre program sunt afișate.

Notă: Dacă programați înregistrări în timp ce sunteți plecat, asigurați-vă că lăsați televizorul în standby și lăsați pomită unitatea hard disk USB.

Programarea înregistrării unui program TV

Puteți programa o înregistrare a unui program viitor care va fi transmis în ziua respectivă sau în decurs de maximum opt zile. De asemenea, puteți programa o înregistrare sincronizată care să nu fie legată de niciun program, dacă informațiile din ghidul de programe nu sunt disponibile.

1. Apăsați **▲**, apoi selectați **[Ghid TV]**.
2. Selectați canalul și programul de înregistrat.
3. Opțional: Pentru a înregistra un program care va fi difuzat într-o zi diferită: apăsați **||| OPTIONS**, selectați **[Modificare zi]**, apoi selectați o zi diferită.
4. Selectați **[Înregistr.]**. Se afișează o fereastră pop-up.
5. Selectați și modificați detaliile înregistrării cu **Butoane numerice și Butoane pentru navigare**.
6. Selectați **[Confirmare]**, apoi apăsați **OK**.

Anularea unei înregistrări programate

1. Apăsați **▲**.
2. Selectați **[Înr.]**, apoi apăsați **OK**. Se afișează o lista de înregistrări programate.
3. Selectați înregistrarea, apoi selectați **[Reglare oră]**.
4. Schimbați ora înregistrării după cum este necesar, apoi selectați **[Confirmare]**.



Anula o înregistrare programată

1. Apăsați .
2. Selectați **[Inr.]**, apoi apăsați **OK**.
Se afișează o lista de înregistrări.
3. Selectați înregistrarea, apoi selectați **[Îndepărtare]**.
Înregistrarea programată este revocată.

Vizionarea înregistrărilor

1. Apăsați .
2. Selectați **[Inr.]**, apoi apăsați **OK**.
Se afișează o lista de înregistrări.
3. Selectați o înregistrare din listă, apoi apăsați **OK**.
Începe redarea înregistrării.

Sortarea înregistrărilor

1. Apăsați .
2. Selectați **[Inr.]**, apoi apăsați **OK**.
Se afișează o lista de înregistrări.
3. Apăsați  **OPTIONS**.
4. Selectați o opțiune de sortare după nume, dată, data expirării sau tip, apoi apăsați **OK**.

Notă:

- Dacă un furnizor limitează numărul de zile în care poate fi vizualizată o înregistrare după transmiterea programului, lista de înregistrări arată numărul de zile rămase până la expirarea înregistrării.
- Dacă o înregistrare a expirat sau dacă un furnizor a restricționat redarea, înregistrarea nu poate fi redată.
- Dacă o înregistrare programată este împiedicată de către furnizor sau dacă înregistrarea nu are loc conform programării, aceasta va fi marcată ca **[Nereușit]** în lista de înregistrări.

Ștergerea înregistrărilor

Puteți vizualiza o listă cu toate înregistrările și spațiul rămas pe hard disk-ul USB. Pentru a elibera spațiu pe disc, ștergeți înregistrări.

1. Apăsați .
2. Selectați **[Inr.]**, apoi apăsați **OK**.
Se afișează o lista de înregistrări.
3. Selectați înregistrarea, apoi selectați **[Îndepărtare]**.

Utilizarea Skype™

Ce puteți face

- Vorbiți cu oricine pe Skype, oriunde în lume, gratuit.
- Efectuați apeluri la preț redus către telefoane fixe și mobile. Este necesar un abonament Skype. Vizitați www.skype.com.
- Participați la conferințe prin telefon.
- Trimiteți și primiți mesaje vocale.
- Redirecționați un apel.
- Gestionati-vă starea online, mesajul referitor la „dispoziție” și informațiile profilului.



Notă:

- Fără apeluri de urgență cu Skype. Skype nu este un înlocuitor al telefonului și nu poate fi utilizat pentru apeluri de urgență.
- Acest televizor are Skype preinstalat și gata de utilizare. Nu este necesar să instalați sau să descărcați fișiere pentru a utiliza Skype. Trebuie pur și simplu să conectați o cameră video TV Philips TV pentru a utiliza Skype.

De ce aveți nevoie?

- O cameră video TV Philips, PTA317/00 (vândută separat), cu microfon încorporat. Consultați **Conectarea televizorului > Conectare mai multe dispozitive > Cameră apel video** (Pagina 60).
- O conexiune la Internet.
- O rețea la domiciliu cu cablu sau wireless. Pentru conectarea la rețea, consultați **Conectarea televizorului > Conectarea la o rețea și la Internet** (Pagina 66).
- Un cont Skype. Puteți crea un cont Skype pe acest televizor sau de pe computerul dvs.

Sfat: Dacă ați conectat o tastatură USB la acest televizor, puteți introduce text de la tastatură. Pentru conectare tastaturii, consultați **Conectarea televizorului > Conectare mai multe dispozitive > Tastatură și mouse** (Pagina 60).

Pornirea Skype

Faceți sign in în contul dvs.

1. Apăsați , apoi selectați **[Skype]**.
2. Introduceți **[Nume utilizator]** și **[Parola]**. Pentru a introduce text, selectați fiecare câmp și apăsați **OK** pentru a accesa tastatura pe ecran.
3. Selectați **[Conectare]**, apoi apăsați **OK**. Se afișează meniul Skype.

Sfat: Dacă ați uitat parola, porniți Skype pe computer. Accesați www.skype.com pentru a recupera parola dvs.

Crearea unui cont

Dacă nu aveți un nume și o parolă de Skype, puteți crea un cont de pe televizor:

1. Selectați **[Nu ai Nume Skype?]**, apoi apăsați **OK**.
2. Citiți Acordul de licență pentru utilizatorul final, Condițiile de utilizare a serviciului și angajamentul de respectare a confidențialității Skype. La finalizare, selectați **[Accept]** și apăsați **OK**.

3. Atunci când vi se solicită, adăugați informații despre numele dvs., numele Skype, parola și adresa de e-mail.
4. La finalizare, selectați **[Creare cont]** și apăsați **OK**.

Noul dvs. cont va fi acceptat și veți fi conectat.

Dacă vi se solicită, urmați instrucțiunile pe ecran pentru a modifica datele introduse.

Deconectarea din Skype

În meniul Skype, selectați **[Deconectare utilizator actual]**, apoi apăsați **OK**.

Gestionarea contactelor

Puteți adăuga și vizualiza contacte care sunt conectate sau neconectate. De asemenea, puteți bloca sau debloca un contact selectat.

Adăugarea unui contact

1. În meniul Skype, selectați **[Prieteni]**, apoi apăsați **OK**.
2. Apăsați **≡ OPTIONS**, apoi selectați **[Adaugă Prieten Skype]** sau **[Adaugă Prieten SkypeOut]**.
3. Apăsați **OK** pentru a afișa tastatura pe ecran.
4. Uрмаți instrucțiunile de pe ecran pentru a introduce detaliile. Se afișează o listă de profiluri.
5. Selectați un contact, apoi apăsați **OK**. O invitație este trimisă către contactul respectiv. Numele contactului apare deconectat până când acesta acceptă cererea.

Acceptarea unei cereri de contact

Alți utilizatori Skype vă pot invita să faceți parte din lista lor de contacte. Veți fi înștiințat cu privire la cererile acestora, pe care le puteți accepta sau refuza.

Redenumirea unui contact

1. În meniul Skype, selectați **[Prieteni]**, apoi apăsați **OK**.
2. Selectați un contact, apoi apăsați **≡ OPTIONS**.
3. Selectați **[Redenum.]**, apoi apăsați **OK**.
4. Uрмаți instrucțiunile de pe ecran pentru a edita informațiile.

Blocarea unui contact

1. În meniul Skype, selectați **[Prietenii]**, apoi apăsați **OK**.
2. Selectați contactul, apoi apăsați **≡ OPTIONS**.
3. Selectați **[Blocare]**, apoi apăsați **OK**.
Atunci când vi se solicită, selectați **[Da]**, apoi apăsați **OK**.

Deblocarea unui contact

1. În meniul Skype, selectați **[Setări] > [Prietenii blocați]**.
2. Selectați contactul blocat, apoi apăsați **OK**.
3. Urmați instrucțiunile de pe ecran pentru deblocarea contactului.

Informații despre contact

Pentru a vizualiza informațiile unui contact, selectați contactul. Detaliile despre contact sunt afișate în dreapta ecranului televizorului.

Istoricul contactului

Pentru a vizualiza apelurile pe care le-ați avut cu un contact, selectați **[Istoric]**.

Pentru a deschide conversații anterioare, selectați o conversație și apăsați **OK**.

Notă: Când faceți sign cu un alt cont de Skype pe acest televizor, istoricul pentru contul anterior este șters.

Starea online

Pentru a vedea dacă un contact este conectat, verificați pictograma online din dreptul acestuia. Și starea dvs. online este afișată în pagina contactelor dvs.

Pentru a schimba starea online:

1. În meniul Skype, selectați numele dvs. de Skype, apoi apăsați **OK**.
2. Selectați **[Status Online]**, apoi apăsați **OK**.
3. Selectați o stare, apoi apăsați **OK**.

Efectuarea apelurilor vocale și video

Efectuarea unui apel vocal

Puteți efectua un apel vocal Skype fără video.

Notă: Asigurați-vă că este conectată, de asemenea, o cameră video pentru apeluri vocale.

1. În meniul principal Skype, selectați **[Prietenii]**, apoi apăsați **OK**.
2. Selectați contactul, apoi apăsați **OK**.
3. Selectați **[Apel]**, apoi apăsați **OK**.

Opțiuni pentru apeluri vocale

În timpul unui apel, apăsați **≡ OPTIONS** pentru a accesa aceste opțiuni:

- **[Mut]:** Opriti sunetul microfonului.
- **[Apel în așteptare]:** Puneți apelul în așteptare.
- **[Încheie convorbire]:** Încheiați apelul.
- **[Tastatură apelare]:** Accesați tastatura telefonică.
- **[Pornește Video-ul Meu]:** Poniți camera video.

Efectuarea unui apel video

Cu apelurile video, puteți vorbi față în față cu video în direct de la televizorul dvs., gratuit.

1. În meniul Skype, selectați **[Prietenii]**, apoi apăsați **OK**.
2. Selectați contactul, apoi apăsați **OK**.
3. Selectați **[Apel video]**, apoi apăsați **OK**.

Vizualizare pe ecran complet

Dacă respectivul contact are o cameră conectată și acceptă apelul, puteți vedea persoana pe televizor, pe ecran complet. Pentru a verifica dacă persoana vă poate vedea, vizualizați afișarea pe ecran mic pe televizor.

1. În timpul apelului, apăsați **≡ OPTIONS**.
2. Selectați **[Vizualiz. completă]**, apoi apăsați **OK**.

Transfocarea și panoramarea clipului video

1. În **[Vizualiz. completă]**, selectați **[Zoom] +/-** pentru a transfoca spre interior sau spre exterior.

O pictogramă de transfocare și panoramare apare deasupra afișajului video.

2. Folosiți **Butoane pentru navigare** de pe telecomandă pentru a panorama sau înclina camera.

Opțiuni pentru apeluri video

În timpul unui apel, apăsați **III OPTIONS** pentru a accesa aceste opțiuni:

- **[Vizualiz. completă]:** Vizualizați contactul pe ecran complet.
- **[Tastatură apelare]:** Accesați tastatura telefonică.
- **[Apel în așteptare]:** Puneți apelul în așteptare. Vizualizarea completă va fi oprită.
- **[Oprește microfon]:** Opriti sunetul microfonului.
- **[Oprește Video-ul Meu]:** Opriti fluxul video către ecranul contactului.

Apelați un telefon

Cu Skype, puteți apela telefoane în rețele fixe și mobile.

Notă:

Fără apeluri de urgență cu Skype. Skype nu este un înlocuitor al telefonului și nu poate fi utilizat pentru apeluri de urgență.



Înainte de a efectua un apel, va fi necesar să achiziționați credit Skype sau un abonament Skype pe computerul dvs. Pentru mai multe informații, consultați **Utilizarea capacităților avansate ale televizorului > Utilizarea Skype > Setări Skype**. (Pagina 35)

1. În meniul Skype, selectați **[Sună Telefoane]**, apoi apăsați **OK**.
2. Selectați **[Tastatură apelare]** pentru a accesa tastatura telefonică de pe ecran sau introduceți numărul de telefon de la **Butoane numerice**.
3. După ce ați terminat, selectați **[Apel]**, apoi apăsați **OK** pentru a începe apelul.
4. Opțional: Pentru a opri sunetul microfonului în timpul apelului, apăsați **III OPTIONS**, apoi selectați **[Oprește microfon]**.
5. Pentru a încheia apelul vocal, selectați **[Încheie convorbire]**, apoi apăsați **OK**.

Preluarea unui apel

Dacă sunteți conectat la Skype, veți primi înștiințări despre apelurile intrate în timp ce priviți la televizor.

1. Va apărea un mesaj pe ecran cu numele apelantului. Selectați **[Răspuns]**, apoi apăsați **OK**.

Pentru a activa video, selectați **[Se răspunde cu video]**, apoi apăsați **OK**.

2. Pentru a refuza, selectați **[Refuz]**, apoi apăsați **OK**.

Notă:

Dacă acceptați un apel în timp ce puneți pauză sau înregistrarea unui program TV este pe pauză, Skype va întrerupe activitatea în desfășurare.

- Un program TV pe pauză este oprit și memorarea programului se pierde.
- Înregistrarea unui program TV este oprită. Va trebui să realizați înregistrarea din nou după încheierea apelului.
- Redarea filmelor închiriate este oprită. Pentru a continua să urmăriți filmul închiriat, trebuie să reveniți la magazinul video sau la serviciul de difuzare. Anumite magazine video și servicii nu vă permit repomirea filmului.

Gestionarea mesajelor vocale

Dacă o persoană vă sună pe Skype când sunteți deconectat, aceasta vă poate lăsa un mesaj vocal în poșta vocală Skype.

Înainte de a putea primi mesaje vocale, trebuie să activați poșta vocală pe contul de Skype. Acest lucru se poate face doar de pe computer.

Redarea poștei vocale

1. În meniul Skype, selectați **[Istoric]**, apoi apăsați **OK**.
2. Selectați **[Voicemails]**, apoi apăsați **OK**.
3. Selectați mesajul vocal, apoi apăsați **OK** pentru a-l reda.

Ștergerea poștei vocale

1. Selectați mesajul vocal din listă și apăsați **III OPTIONS**.
2. Selectați **[Șterge mesaj vocal]**, apoi apăsați **OK**.

Setări Skype

Credit Skype

Cu creditul Skype puteți apela linii de telefonie fixe sau mobile de pe televizor. Pentru a cumpăra credit Skype, trebuie să faceți log in pe contul de Skype de pe computer. Valoarea creditului Skype cumpărat va apărea atunci când faceți log in pe contul de Skype de pe televizor.

Sign in automat

1. În meniul Skype, selectați **[Setări]**, apoi apăsați **OK**.
2. Selectați **[Setări generale] > [Înregistrează-mă când Skype pornește]**, apoi apăsați **OK**.

Schimbarea fotografiei de profil

1. În meniul Skype, selectați **numele dvs. de Skype**, apoi apăsați **OK**.
2. Selectați **[Imagine profil]**, apoi apăsați **►**.
3. Selectați o imagine, selectați **[Aplică]**, apoi apăsați **OK**.

Schimbarea parolei de Skype

1. În meniul Skype, selectați **[Setări]**, apoi apăsați **OK**.
2. Selectați **[Schimbare parolă]**, apoi apăsați **►**.
3. Urmăți instrucțiunile pe ecran pentru a introduce parola curentă și parola nouă.
4. După terminare, selectați **[Aplică]** și apoi apăsați **OK**.

Redarea jocurilor

Ce puteți face

Pe acest televizor puteți juca jocuri obișnuite sau în doi jucători pe ecran complet cu setări de imagine optimizate pentru jocuri.

De ce aveți nevoie?



- Conectați consola de jocuri la acest televizor. Consultați **Conectarea televizorului > Conectarea dispozitivelor > Consolă de jocuri** (Pagina 55).
- Un kit pentru doi jucători PTA508 sau PTA518 (vândut separat), pentru jocuri pe ecran complet în doi jucători. Setul include două perechi de ochelari pentru jocuri. Consultați manualul de utilizare a ochelarilor pentru informații despre încărcarea și pomirea acestora.

Începerea unui joc

1. Apăsați **SOURCE**.
2. Selectați consola de jocuri, apoi apăsați **OK**.
3. Dacă este nevoie, încărcați un disc cu jocuri pe consolă, apoi selectați un joc pe care să îl jucați.
4. Urmați instrucțiunile pe ecran pentru a începe jocul.

Începerea jocului pe ecran complet în doi jucători

Unele jocuri oferă posibilitatea de joc cu mai mulți jucători și cu ecran divizat. Tehnologia 3D a acestui televizor poate afișa ecranele divizate ca două vizualizări pe ecran complet. Cu ochelarii pentru jocuri în doi jucători, fiecare jucător poate beneficia de vizualizări diferite pe același televizor.

1. Apăsați **SOURCE**.
2. Selectați consola de jocuri, apoi apăsați **OK**.
3. Dacă este necesar, încărcați un disc cu jocuri pe consola pentru jocuri.
4. Pe consola pentru jocuri, selectați un joc în doi sau mai mulți jucători, apoi selectați vizualizarea pe ecran divizat.
5. Apăsați **OPTIONS** de pe telecomanda televizorului.
6. Selectați **[Imagine și sunet] > [Jocuri în 2]**.
7. Selectați **[Sus/jos]** sau **[Paralel]**, apoi apăsați **OK**.
8. Porniți ochelarii pentru doi jucători, apăsați comutatorul de selectare a jucătorului, apoi puneți-vă ochelarii. (consultați manualul de utilizare a ochelarilor pentru jocuri în doi jucători).

Sfaturi: Pentru a vedea meniuri sau scoruri ale jocurilor, apăsați **OK** pentru a schimba modul de vizualizare.

Setările jocurilor

Setări de imagine pentru jocuri

Puteți optimiza afișajul televizorului pentru jocuri fără întârzierea imaginii.

1. Apăsați **HOME**.
2. Selectați **[Configurare] > [Setări TV] > [Imagine]**, apoi apăsați **OK**.
3. Selectați **[Joc sau calculator] > [Joc]**.

Presetări de sunet pentru jocuri

Puteți optimiza efectele de sunet pentru jocuri.

1. Apăsați **OPTIONS**.
2. Selectați **[Imagine și sunet] > [Stil sunet] > [Joc]**, apoi apăsați **OK**.

Televizorul este pregătit pentru jocuri.

Notă: Când se termină sesiunea de jocuri, comutați din nou la setarea de sunet obișnuită.

Vizualizare Teletext

Selectarea unei pagini

În timp ce vizionați canalele care transmit teletextul, puteți vizualiza teletextul.

1. Selectați un canal care transmite teletext, apoi apăsați **TEXT**.
2. Selectați o pagină folosind una dintre aceste metode:
 - Introduceți numărul paginii folosind **Butoane numerice**.
 - Apăsați **CH + / CH -** pentru a vizualiza pagina următoare sau anterioară.
 - Apăsați **Butoane colorate** pentru a selecta un element codificat prin culori.

Opțiuni Teletext

- În timp ce vizualizați teletextul, apăsați **III OPTIONS**.
- Selectați o opțiune:
 - [Înghetare pagină] / [Dezghetare pagină]:** Înghetează sau dezghetează pagina curentă.
 - [Ecran dublu] / [Ecran mare]:** Activează sau dezactivează teletextul pe ecran dublu. Ecranul dublu afișează atât canalul curent, cât și transmisia teletextului pe două jumătăți ale ecranului televizorului.
 - [Imagine ansamblu T.O.P.]:** Transmisiunile teletext de tip T.O.P. (Tabel de pagini) vă permit să vă deplasați direct de la un subiect la altul, fără a mai introduce numerele de pagină.
 - [Mărire] / [Vizion. normală]:** Mărește pagina. Apăsați **Butoane pentru navigare** pentru a vă deplasa pe vizualizarea mărită.
 - [Afișare]:** Ascunde sau afișează informațiile ascunse de pe o pagină, precum soluțiile la ghicitori sau puzzle.
 - [Ciclare subpagini]:** Dacă sunt disponibile subpagini, fiecare subpagină este afișată automat.
 - [Limbă]:** Comută la un grup diferit de limbi pentru afișarea corectă a diferitelor seturi de caractere.
 - [Teletext 2.5]:** Vizualizează teletextul cu mai multe culori și grafică mai bună decât în modul normal. Dacă Teletextul 2.5 este transmis de un canal, atunci este activat în mod prestabil.

Limba pentru Teletext

Pentru canalele TV digitale în care furnizorii oferă limbi diferite pentru teletext, puteți selecta limba principală și secundară preferată.

- Apăsați **▲**.
- Selectați **[Configurare] > [Setări canal]** sau **[Setări satelit]**.
- Selectați **[Limbi] > [Teletext - Principal]** sau **[Teletext - Secundar]**.
- Selectați o limbă, apoi apăsați **OK**.

Subpagini

Dacă pagina de teletext conține câteva subpagini, puteți vizualiza pe rând fiecare subpagină. Aceste subpagini sunt afișate pe o bară, lângă numărul paginii principale. Apăsați **◀** sau **▶** pentru a le selecta.

Căutare

Puteți căuta un cuvânt sau un număr care există în pagina curentă de teletext.

- În timp ce vizualizați teletextul, apăsați **OK** pentru a evidenția primul cuvânt sau primul număr.
- Apăsați **Butoane pentru navigare** pentru a trece la cuvântul sau la numărul pe care doriți să-l căutați.
- Apăsați **OK** pentru a începe căutarea.
- Pentru a părăsi căutarea apăsați **▲** până când nu mai este evidențiat niciun cuvânt sau niciun număr.

Teletext digital

Dacă un emițător de canale TV digitale oferă un text digital dedicat sau servicii interactive, puteți vizualiza teletextul digital. Este posibil ca astfel de canale, cum ar fi BBC1, să aibă teletext digital cu mai multe caracteristici interactive.

Notă: Serviciile de text digitale sunt blocate atunci când subtitrările sunt difuzate și sunt activate. Consultați **Schimbarea setărilor televizorului > Setările limbii > Subtitrările pe canalele digitale** (Pagina 47).

În teletext digital:

- Apăsați **Butoane pentru navigare** pentru a selecta sau evidenția elemente.
- Apăsați **Butoane colorate** pentru a selecta o opțiune, apoi apăsați **OK** pentru a confirma sau activa.

Setarea blocărilor și cronometrelor

Ceas

Puteți afișa un ceas pe televizor. Ceasul afișează ora care este difuzată de operatorul dvs. de servicii TV.

Afișează ceasul la televizor

1. În timp ce priviți la televizor apăsați **III OPTIONS**.
2. Selectați **[Ceas]**, apoi apăsați **OK**.
Ceasul este afișat în colțul din dreapta sus al ecranului televizorului.

Schimbarea modului ceasului

Puteți modifica modul ceasului la automat sau manual. În mod implicit, acesta este setat la modul automat care îl sincronizează automat la Timpul universal (UTC). Dacă televizorul dvs. nu poate primi transmisii UTC, modificați modul ceas la **[Manual]**.

1. Când priviți la televizor, apăsați **▲**.
2. Selectați **[Configurare] > [Setări TV] > [Setări generale]**.
3. Selectați **[Ceas] > [Mod ceas auto]**.
4. Selectați **[Automat]**, **[Manual]** sau **[În funcție de țară]**, apoi apăsați **OK**.

Schimbarea fusului orar

În țări cu transmitere a datelor ceasului, puteți schimba fusul orar dacă ați selectat **[Mod ceas auto] > [Automat]** sau **[În funcție de țară]**.

1. În meniul **[Ceas]** selectați **[Fus orar]**.
2. Selectați fusul dvs. orar, apoi apăsați **OK**.

Setați ora de vară

În țări cu date de transmitere a orei, puteți activa sau dezactiva ora de vară dacă selectați **[Mod ceas auto] > [Automat]** sau **[În funcție de țară]**.

1. În meniul **[Ceas]** selectați **[Ora de vară]**.
2. Selectați **[Durată standard]** sau **[Ora de vară]**, apoi apăsați **OK**.

Setarea manuală a ceasului televizorului
Puteți seta manual data și ora. Înainte de a începe, setați modul ceasului la **[Manual]**.

1. În meniul **[Ceas]**, selectați **[Dată]** sau **[Oră]** apoi apăsați **OK**.
2. Setati ora sau data cu **Butoane pentru navigare**.
3. Selectați **[Finalizat]**, apoi apăsați **OK**.

Cronometru oprire

Puteți comuta televizorul la modul standby după un timp specificat. Pe durata cronometrării la timpul specificat, puteți opri televizorul mai devreme sau puteți reseta cronometrul de oprire.

1. Apăsați **▲**.
2. Selectați **[Configurare] > [Setări TV] > [Setări generale] > [Temporizator somn]**.
3. Selectați durata cronometrului de oprire. Cronometrul de oprire poate fi setat până la 180 de minute. Pentru a opri cronometrul de oprire, setați-l la zero minute.
4. Apăsați **OK** pentru a activa cronometrul de oprire. După timpul specificat, televizorul comută la modul standby.

Blocare pentru copii

Pentru a proteja copiii de programele TV nepotrivite, puteți bloca televizorul sau programele interzise minorilor.

Pentru a seta sau schimba codul de blocare pentru copii

1. Apăsați **▲**.
2. Selectați **[Configurare] > [Setări canal]** sau **[Setări satelit] > [Blocare pt. copii]**.
3. Selectați **[Setare cod]** sau **[Modificare cod]**.
4. Introduceți codul cu **Butoane numerice**.

Sfat: Dacă accesați canalele din lista de canale, vi se solicită să introduceți codul de blocare. Dacă ați uitat codul, introduceți „8888” pentru a suprascris orice cod existent.

Blocare sau deblocare canale

1. În meniul de blocare pentru copii, selectați **[Blocare canal]**.
2. Introduceți codul de blocare pentru copii cu **Butoane numerice**.
3. Selectați canalele care trebuie blocate sau deblocate. Reporniți televizorul pentru a activa blocarea.

Notă:

Dacă accesați canalele din lista de canale, vi se solicită să introduceți codul de blocare.

Restricții minori

Puteți seta televizorul să redea numai programele cu clasificarea pentru vârstă mai mică decât vârsta copilului dvs. Această restricție se aplică numai canalelor digitale de la emițătorii care își clasifică programele în funcție de vârstă.

1. Apăsați **▲**.
2. Selectați **[Configurare] > [Setări canal]** sau **[Setări satelit]**.
3. Selectați **[Blocare pt. copii] > [Restricții minori]**.

Vi se solicită să introduceți codul de blocare pentru copii.

4. Introduceți codul de blocare pentru copii cu **Butoane numerice**.
5. Selectați o clasificare pentru vârstă, apoi apăsați **OK**.

Sunt blocate toate programele care depășesc clasificarea pentru vârstă selectată.

Pentru informații privind codurile de blocare pentru copii, consultați **Utilizarea capacităților avansate ale televizorului > Setarea blocărilor și cronometrelor > Blocare pentru copii** (Pagina 38).

4 Schimbarea setărilor televizorului

Imagine și sunet

Asistent setări

Puteți selecta setările de imagine și de sunet cu ajutorul asistentului de setări, care demonstrează imediat efectul setării alese.

1. Când priviți la televizor, apăsați **▲**.
2. Selectați **[Configurare]** > **[Setări rapide imagine și sunet]**, apoi apăsați **OK**.
3. Selectați **[Continuare]**, apoi apăsați **OK**.
4. Urmați instrucțiunile de pe ecran pentru a vă alege setările preferate.

Setări de imagine suplimentare

Puteți modifica setările în meniul Imagine.

1. Apăsați **▲**.
 2. Selectați **[Configurare]** > **[Setări TV]** > **[Imagine]**, apoi apăsați **OK**.
 3. Selectați o setare pe care doriți să o modificați, apoi apăsați **OK**.
- **[Stil imagine]**: Selectează o setare predefinită pentru imagine.
 - **[Restabilire stil]**: Restabilește setarea de imagine predefinită pe care ați selectat-o ultima dată.
 - **[Contrast backlight 3D] / [Contrast lumină de fundal]**: Reglează luminozitatea fundalului afișajului.
 - **[Culoare]**: Reglează saturația culorilor imaginii.
 - **[Claritate]**: Reglează claritatea imaginii.
 - **[Reducere zgomot]**: Selectează valoarea de reducere a zgomotului pentru imagine.
 - **[Reducere artefact MPEG]**: Uniformizează tranzițiile și neclaritatea în imaginea digitală.

- **[Pixel Plus HD] / [Pixel Precise HD]**: Reglează fin fiecare pixel pentru a se potrivi cu pixelii din jur și a produce o imagine luminoasă, de înaltă definiție.
 - **[Claritate avans.]**: Activează claritatea superioară, în special pe liniile și contururile din imagine
 - **[Contrast dinamic]**: Sporește dinamic detaliile din zonele întunecate, medii și luminoase ale imaginii.
 - **[Retroilumin. din.]**: Selectează un nivel pentru lumina de fundal pentru optimizarea consumului dinamic de energie și a contrastului imaginii.
 - **[Îmbun. culoare]**: Sporește dinamic strălucirea și detaliile culorilor.
- **[Avansat]**: Accesează setările avansate, cum ar fi setările pentru gamma, tentă și contrast video.
 - **[Senzor de lumină]**: Reglează automat luminozitatea ecranului televizorului, în funcție de condițiile de iluminare din cameră.
 - **[Gama]**: Reglează setarea non-liniară pentru iluminarea și contrastul imaginii.
 - **[Nuanță]**: Modifică balansul de culori.
 - **[Nuanță person]**: Particularizează setarea pentru balansul de culori. Disponibil numai dacă **[Nuanță]** > **[Personalizat]** este selectat
 - **[Contrast video 3D] / [Contrast video]**: Reglează contrastul video.
 - **[Luminozitate]**: Reglează luminozitatea ecranului.
 - **[Tonalitate cromatică]**: Compensează variațiile de culoare la transmisiile NTSC.
- **[Joc sau calculator]**: Atunci când vizualizați conținut de la o consolă de jocuri conectată, selectați **[Joc]** pentru a aplica setările jocului. Atunci când un computer este conectat prin HDMI, selectați **[Computer]**. Asigurați-vă că ați selectat **[Format și margini]** > **[Format imagine]** > **[Nescalat]** pentru a vizualiza detaliile la maximum.

- **[Format și margini]:** Accesează setările avansate pentru a controla formatul de afișare a imaginii.
 - **[Format imagine]:** Modifică formatul imaginii.
 - **[Margini ecran]:** Modifică dimensiunea imaginii.
 - **[Schimbare imagine]:** Dacă este disponibil, schimbă poziția imaginii.

Setări de sunet suplimentare

Puteți modifica setările în meniul Sunet.

1. Apăsați .
2. Selectați **[Configurare]** > **[Setări TV]** > **[Sunet]**, apoi apăsați **OK**.
3. Selectați o setare pe care doriți să o modificați, apoi apăsați **OK**.
 - **[Stil sunet]:** Accesează setări de sunet predefinite.
 - **[Restabilire stil]:** Restabilește setarea de sunet predefinită pe care ați selectat-o ultima dată.
 - **[Bas]:** Reglează nivelul sunetelor joase pentru boxe și căști.
 - **[Sunete înalte]:** Reglează nivelul sunetelor înalte pentru boxe și căști.
 - **[Mod surround]:** Selectează un mod de sunet surround pentru a îmbunătăți experiența audio.
 - **[3D surround incredibil, automat]:** Selectează un mod de sunet surround pentru a îmbunătăți experiența audio în modul 3D. Pentru anumite modele.
 - **[Volum căști]:** Reglează volumul căștilor.
 - **[Avansat]:** Accesează setări avansate pentru îmbunătățirea experienței audio.
 - **[Uniformizare auto a volumului]:** Permite reducerea schimbărilor bruște de volum, de exemplu, la comutarea între canale.
 - **[Difuzoare TV]:** Selectează boxe preferate pentru a reda audio în flux de la televizor. Consultați **Conectarea televizorului > Configurarea dispozitivelor EasyLink > Selectarea ieșirii pentru boxă** (Pagina 64).
 - **[Clear Sound]:** Îmbunătățește calitatea sunetului.

- **[Format ieșire audio]:** Selectează tipul de ieșire audio prin conectorul de ieșire audio digital. Selectați între **[Multicanal]** și **[Stereo]**.
- **[Uniformizare ieșire audio]:** Setează nivelul de ieșire pentru audio stereo. Selectați **[M. puțin]** pentru o anumită valoare de pierdere a intensității sau a puterii semnalului. Selectați **[Mai mult]** pentru pierdere zero a intensității sau a puterii semnalului.
- **[HDMI 1 - ARC]:** Activează ieșirea audio de la dispozitivul compatibil ARC conectat la conectorul HDMI 1.
- **[Întârz. ieșire audio]:** Sincronizează automat imaginea de pe televizor cu semnalul audio de la un sistem home theater conectat. Nu este necesar să folosiți această setare atunci când conectați televizorul la un sistem Philips home theater.
- **[Offset ieșire audio]:** Reglează setarea pentru decalarea ieșirii audio. Opțiune disponibilă dacă se activează **[Întârz. ieșire audio]**.

Format audio

Canale digitale

Dacă un emițător de canale TV digitale transmite semnalul audio în mai multe formate, puteți selecta un format audio.

1. Apăsați .
2. Selectați **[Configurare]** > **[Setări canal]** sau **[Setări satelit]** > **[Limbi]** > **[Format audio preferat]**.
3. Selectați o opțiune, apoi apăsați **OK**.
 - **[Standard]:** Primește format audio standard (MPEG).
 - **[Avansat]:** Primește format audio avansat, dacă este disponibil (AAC, Dolby Digital sau Dolby Digital Plus).

Canale analogice

Dacă un emițător de canale TV analogice transmite semnalul audio în mai multe formate, puteți selecta un format audio.

1. Apăsați .
2. Selectați **[Configurare]** > **[Setări canal]** sau **[Setări satelit]** > **[Mono/Stereo]**.
3. Selectați o setare, apoi apăsați **OK**.

Resetarea imaginii și a sunetului

Puteți restabili setările implicite de imagine și de sunet, în timp ce setările de instalare a canalelor rămân neschimbate.

1. Când priviți la televizor, apăsați .
2. Selectați **[Configurare]** > **[Setări TV]** > **[Setări generale]** > **[Setări fabrică]**, apoi apăsați **OK**.
3. Selectați **[Resetare]**, apoi apăsați **OK**.

Toate setările televizorului (cu excepția setărilor canalelor) sunt resetate la setările implicite din fabrică.

Canale

Instalare automată

Atunci când televizorul a fost pomit pentru prima dată, s-a efectuat o instalare completă a canalelor.

Pentru a schimba limba și țara și pentru a reinstala toate canalele TV disponibile, puteți executa din nou această instalare completă.

Inițierea instalării

Notă: Dacă vi se solicită să introduceți un cod, introduceți „8888”.

1. Apăsați .
2. Selectați **[Configurare]** > **[Căutare canale]** > **[Reinstalare canale]**, apoi apăsați **OK**.
3. Selectați țara, apoi apăsați **OK**.
4. Selectați rețeaua, apoi apăsați **OK**:
 - **[Antenă (DVB-T)]:** Accesații transmisiuni gratuite prin antenă.
 - **[Cablul (DVB-C)]:** Accesații transmisiuni prin cablu.
5. Urmăriți instrucțiunile afișate pe ecran pentru a selecta alte opțiuni, dacă este cazul. Meniul de start pentru căutarea de canale este afișat.
6. Selectați **[Start]**, apoi apăsați **OK**.
7. După finalizarea căutării canalelor, selectați **[Terminare]**, apoi apăsați **OK**.

Sfat: Apăsați  **LIST** pentru a vedea lista de canale.

Notă: Când sunt găsite canale digitale TV, este posibil ca lista canalelor instalate să afișeze numere goale de canale. Puteți redenumi sau reordona aceste canale.

Instalare canale analogice

Puteți căuta și stoca unul câte unul canalele TV analogice.

Pasul 1: Selectați sistemul dvs.

Notă: Săriți acest pas dacă setările dvs. de sistem sunt corecte.

1. Când priviți la televizor, apăsați .
2. Selectați **[Configurare]** > **[Setări canal]** > **[Instalare canal]**.
3. Selectați **[Analog: Instalare manuală]** > **[Sistem]**, apoi apăsați **OK**.
4. Selectați sistemul pentru țara sau regiunea dvs., apoi apăsați **OK**.

Pasul 2: Căutați și stocați noi canale TV

1. În timp ce priviți la televizor apăsați .
 2. Selectați **[Configurare]** > **[Setări canal]** > **[Instalare canal]**.
 3. Selectați **[Analog: Instalare manuală]** > **[Căutare canal]**, apoi apăsați **OK**.
 4. Găsiți canalul:
 - Dacă știți frecvența canalului, introduceți-o cu ajutorul **Butoane pentru navigare** sau **Butoane numerice**.
 - Dacă nu știți frecvența canalului, căutați următoarea frecvență care are semnal puternic. Selectați **[Căutare]**, apoi apăsați **OK**.
 5. După ce ați găsit canalul corect, selectați **[Finalizat]**, apoi apăsați **OK**.
 6. Selectați **[Stoc drept canal nou]**, apoi apăsați **OK** pentru a stoca noul canal TV.
- Notă:** Dacă recepția este slabă, re poziționați antena și repetați procedura.

Instalare canale digitale

Dacă știți frecvența canalelor pe care doriți să le instalați, puteți căuta și stoca unul câte unul canalele digitale. Pentru cele mai bune rezultate, contactați furnizorul de servicii.

1. Apăsați **▲**.
2. Selectați **[Configurare] > [Setări canal] > [Instalare canal]**.
3. Selectați **[Digital: Reception test] > [Căutare canal]**, apoi apăsați **OK**.
4. Apăsați **Butoane numerice** pentru a introduce frecvența canalului.
5. Selectați **[Căutare]**, apoi apăsați **OK**.
6. Atunci când este găsit canalul, selectați **[Stocare]**, apoi apăsați **OK**.

Reglarea fină a canalelor analogice

Dacă recepția unui canal TV analogic este slabă, puteți regla fin canalul TV.

1. Apăsați **▲**.
2. Selectați **[Configurare] > [Setări canal] > [Instalare canal]**.
3. Selectați **[Analog: Instalare manuală] > [Acordare fină]**, apoi apăsați **OK**.
4. Apăsați **▲** sau **▼** pentru a regla fin canalul.
5. După ce ați selectat frecvența corectă a canalului, selectați **[Finalizat]**, apoi apăsați **OK**.
6. Selectați o opțiune, apoi apăsați **OK**.
 - **[Memorare canal curent]**: Stocază canalul sub numărul canalului curent.
 - **[Stoc drept canal nou]**: Stocază canalul sub un număr nou de canal.

Actualizare listă canale

Atunci când televizorul a fost pomit pentru prima dată, s-a efectuat o instalare completă a canalelor. În mod implicit, unde există modificări la aceste liste de canale, televizorul le actualizează automat. De asemenea, puteți dezactiva actualizarea automată sau puteți actualiza manual canalele.

Notă: Dacă vi se solicită să introduceți un cod, introduceți „8888”.

Actualizare automată

Pentru adăugarea sau eliminarea automată a canalelor digitale, lăsați televizorul în modul standby. Televizorul actualizează zilnic canalele și stochează zilnic noile canale. Canalele goale sunt eliminate din lista canalelor.

Dezactivarea mesajului de actualizare a canalelor

Dacă se efectuează o actualizare a canalelor, se afișează un mesaj la pomire. Puteți dezactiva acest mesaj.

1. Apăsați **▲**.
2. Selectați **[Configurare] > [Setări canal] sau [Setări satelit]**.
3. Selectați **[Instalare canal] > [Mesaj actualizare canal]**.
4. Selectați **[Oprit]**, apoi apăsați **OK**.

Dezactivarea actualizărilor automate

În meniul **[Instalare canal]**, selectați **[Actualizare automată canal] > [Oprit]**.

Actualizarea manuală a canalelor

1. Apăsați **▲**.
2. Selectați **[Configurare] > [Căutare canale] > [Actualizare canale]**, apoi apăsați **OK**.
3. Pentru a actualiza canalele, urmați instrucțiunile de pe ecran.

Copierea canalelor

ATENȚIE: Această caracteristică este desemnată furnizorilor și personalului de service.

Puteți copia listele de canale de la un televizor Philips TV la altul printr-un dispozitiv de stocare USB. Nu este nevoie să căutați canalele sau să le instalați din nou pe al doilea televizor. Fișierul cu lista de canale este suficient de mic pentru a se potrivi oricărui dispozitiv de stocare USB.



De ce aveți nevoie?

Două televizoare Philips care au aceste proprietăți:

- Aceeași setare a țării
- Același interval al anului
- Același tip de DVB așa cum este indicat prin sufixul (H, K, T, D/00) din denumirea modelului
- Aceleași setări pentru canalele de satelit, inclusiv numărul de sateliți LNB
- Același tip de hardware care este indicat de eticheta de pe spatele televizorului. De exemplu: TPM10.1E LA.
- Versiuni de software compatibile

Notă: Dacă vi se solicită să introduceți un cod, introduceți „8888”.

Pasul 1: Verificați setarea țării

1. Porniți primul televizor (cu canalele pe care doriți să le copiați pe cel de-al doilea televizor).
2. Apăsați .
3. Selectați **[Configurare]** > **[Căutare canale]** > **[Reinstalare canale]**, apoi apăsați **OK**.
Meniul pentru țară va fi afișat.
4. Observați setarea curentă.
5. Apăsați .
6. Apăsați **[Anulare]** pentru a ieși.



Pasul 2: Copierea listei de canale pe dispozitivul USB

1. Conectați un dispozitiv USB de stocare la primul televizor (cu canalele instalate).
2. Apăsați .
3. Selectați **[Configurare]** > **[Setări canal]** sau **[Setări satelit]**.
4. Selectați **[Instalare canal]** > **[Copiere listă canale]** > **[Copiere pe USB]**, apoi apăsați **OK**.
Lista de canale este copiată pe dispozitivul de stocare USB.
5. Deconectați dispozitivul USB de stocare.

Pasul 3: Copiați canalele pe un televizor fără canale instalate

1. Porniți cel de-al doilea televizor, pe care doriți să copiați lista de canale. Începe instalarea inițială.
2. Urmați instrucțiunile de pe ecran și selectați aceeași țară ca și cea a televizorului a cărei listă de canale doriți să le copiați.
3. Săriți peste căutarea canalelor.
4. Conectați dispozitivul USB de stocare.
5. Apăsați .
6. Selectați **[Configurare]** > **[Setări canal]** sau **[Setări satelit]**.
7. Selectați **[Instalare canal]** > **[Copiere listă canale]** > **[Copiere pe TV]**, apoi apăsați **OK**.
Lista de canale este copiată pe televizor.
8. Deconectați dispozitivul USB de stocare.

Pasul 3: Copiați canalele pe un televizor cu canale preinstalate

1. Porniți cel de-al doilea televizor, pe care doriți să copiați lista de canale.
2. Apăsați .
3. Selectați **[Configurare]** > **[Căutare canale]** > **[Reinstalare canale]**, apoi apăsați **OK**.
Meniul pentru țară va fi afișat.
4. Asigurați-vă că setarea țării este aceeași cu cea a primului televizor.
5. Apăsați .
6. Apăsați **[Anulare]** pentru a ieși.

7. Dacă setarea țării este diferită, reinstalați cel de-al doilea televizor pentru a se potrivi setării țării de pe primul televizor. Consultați **Schimbarea setărilor televizorului > Resetare totală** (Pagina 50).

8. Conectați dispozitivul USB de stocare la cel de-al doilea televizor.

9. Apăsați **▲**.

10. Selectați **[Configurare] > [Setări canal]** sau **[Setări satelit]**.

11. Selectați **[Instalare canal] > [Copiere listă canale] > [Copiere pe TV]**, apoi apăsați **OK**.

Lista de canale este copiată pe cel de-al doilea televizor.

12. Deconectați dispozitivul USB de stocare.

Setările satelitului

Ce puteți face

Acest televizor poate recepționa semnale de la 4 convertoare de blocare cu zgomot redus (LNB) diferite. Un convertor LNB este montat la polul de capăt al antenei rotunde, captând semnale de la un satelit.

Notă:

- Receptarea prin satelit este disponibilă numai pentru anumite modele. **[Căutare satelit]** este disponibil numai dacă televizorul acceptă DVB-S.
- Pentru a recepționa canale prin satelit, conectați un receptor prin satelit la conectorul SAT de pe televizorul dvs.

Instalare canale prin satelit

Reinstalarea sateliților

1. În timp ce priviți la televizor apăsați **▲**.
2. Selectați **[Configurare] > [Căutare satelit] > [Reinstalare sateliți]**.
3. Urmați instrucțiunile de pe ecran pentru a finaliza instalarea.
4. După terminare, selectați **[Terminare]**, apoi apăsați **OK**.

Selectarea tipului de conexiune

Atunci când instalați canale prin satelit, trebuie să setați tipul de conexiune. Numărul de convertoare LNB de pe antena rotundă determină numărul de canale prin satelit pe care le puteți instala.

1. Atunci când reinstalați sateliți, selectați **[Setări]**, apoi apăsați **OK**.

2. Selectați **[Tip conectare]**.

3. Selectați o setare, apoi apăsați **OK**.

- **[1 satelit (Singular LNB)]**: Selectați dacă aveți numai un singur convertor LNB.
- **[2 sateliți (DiSEqC Mini)]**: Selectați dacă aveți 2 conectoare LNB.
- **[3 sau 4 sateliți (DiSEqC 1.0)]**: Selectați pentru 3 sau 4 conectoare LNB.
- **[Unicable pentru 1 satelit]**: Selectați dacă aveți o configurație Unicable cu 1 satelit.
- **[Unicable pentru 2 sateliți]**: Selectați dacă aveți o configurație Unicable cu 2 sateliți.

Instalare manuală

Dacă un transponder este ignorat în timpul instalării, puteți testa puterea semnalului unui transponder sau puteți adăuga un nou transponder.

1. În timp ce priviți la televizor apăsați **▲**.

2. Selectați **[Configurare] > [Căutare satelit] > [Instalare manuală]**, apoi apăsați **OK**.

3. Selectați convertorul LNB.

4. Dacă știți frecvența transponderului (care poate include câteva canale), selectați **[Frecvență]** și setați frecvența.

5. Selectați **[Căutare]**, apoi apăsați **OK**.

6. Dacă se găsește o nouă frecvență, apăsați **[Stocare]** pentru a adăuga noul transponder cu canalele sale.

Actualizarea canalelor prin satelit

1. În timp ce priviți la televizor apăsați **▲**.

2. Selectați **[Configurare] > [Căutare satelit] > [Actualizare canale]**.

3. Urmați instrucțiunile de pe ecran pentru a finaliza instalarea.

4. După terminare, selectați **[Terminare]** și apoi apăsați **OK**.

Adăugarea și eliminarea sateliților

Puteți adăuga sau elimina oricând sateliți și puteți instala canalele din noii sateliți.

Notă: Înainte de a adăuga sateliți, asigurați-vă că tipul de conexiune este corect. Consultați **Schimbarea setărilor televizorului > Setările satelitului > Instalarea canalelor prin satelit** (Pagina 45).

1. Apăsați **▲**.
2. Selectați **[Configurare] > [Căutare satelit]**, apoi apăsați **OK**.
3. Selectați **[Adăugare satelit]**, apoi apăsați **OK**.

Televizorul caută un satelit pe primul convertor LNB gratuit. Acțiunea poate dura câteva minute.

4. Dacă nu se găsește niciun satelit, verificați conexiunile și pozițiile antenei rotunde, apoi selectați **[Căutare din nou]**.
5. Dacă sunteți mulțumit de satelitul adăugat, selectați **[Înainte]** pentru a instala toate canalele de la satelitul respectiv. Instalarea poate dura câteva minute.

Eliminarea unui satelit

1. Apăsați **▲**.
2. Selectați **[Configurare] > [Căutare satelit] > [Eliminare satelit]**, apoi apăsați **OK**.
3. Selectați sateliții pe care doriți să îi eliminați, apoi selectați **[Îndepărtare]** și apăsați **OK**.

Setările limbii

Limbă meniu

1. Când priviți la televizor, apăsați **▲**.
2. Selectați **[Configurare] > [Setări TV] > [Setări generale] > [Limbă meniu]**.
3. Selectați o limbă meniu din listă, apoi apăsați **OK**.

Limbă audio

În cazul în care canalul TV transmite mai multe limbi audio sau limbi audio duble, puteți selecta limba audio preferată.

1. Când priviți la televizor, apăsați **III OPTIONS**.
2. Pentru canale digitale, selectați **[Limbă audio]**. Pentru canale analogice, selectați **[Dual I-II]**. Apăsați **OK** pentru a confirma selecția.
3. Selectați din limbile disponibile, apoi apăsați **OK**.

Puteți seta limba principală și secundară preferate pentru a le asculta atunci când sunt disponibile.

1. Când priviți la televizor, apăsați **▲**.
2. Selectați **[Configurare] > [Setări canal] sau [Setări satelit] > [Limbi]**.
3. Selectați **[Limbă audio principală]** sau **[Limbă audio secundară]** și alegeți dintre limbile disponibile.
4. Apăsați **OK** pentru a confirma.

Subtitrările pe canalele analogice

1. În timp ce vizionați un canal TV analogic, apăsați **TEXT**.
 2. Introduceți numărul din trei cifre al paginii de subtitrări, de obicei „888”.
- Dacă sunt disponibile, subtitrările sunt activate.

Subtitrările pe canalele digitale

1. În timp ce vizionați un canal TV digital, apăsați **III OPTIONS**.
2. Selectați **[Subtitrări]**, apoi apăsați **OK**.
3. Selectați **[Subtitrare oprită]**, **[Subtitr. pornită]** sau **[Automat]**, apoi apăsați **OK**.

Limbă subtitrare

Atunci când este disponibilă, puteți schimba limba de subtitrare pentru canalele digitale.

1. Când priviți la televizor, apăsați **III OPTIONS**.
2. Selectați **[Limbă subtitrare]**, apoi alegeți una dintre limbile disponibile și apăsați **OK**.
Limba de subtitrare este modificată pentru canalul respectiv.

Puteți seta limbile principală și secundară preferate pentru a le afișa atunci când sunt disponibile.

1. Când priviți la televizor, apăsați **▲**.
2. Selectați **[Configurare] > [Setări canal]** sau **[Setări satelit] > [Limbă]**.
3. Selectați **[Limbă subtitrare principală]** sau **[Limbă subtitrare secundară]** și alegeți dintre limbile disponibile.
4. Apăsați **OK** pentru a confirma.

Setările accesului universal

Pornire

Unele televiziuni digitale oferă caracteristici speciale audio și de subtitrare pentru persoanele cu deficiențe auditive sau de vedere. Puteți activa sau dezactiva aceste caracteristici.

1. Apăsați **▲**.
2. Selectați **[Configurare] > [Setări TV] > [Setări generale]**.
3. Selectați **[Acces universal] > [Pornit]** sau **[Oprit]**, apoi apăsați **OK**.

Setarea feedbackului audio

Când apăsați un buton de pe telecomandă sau de pe televizor, puteți seta televizorul să redea un semnal sonor.

1. Când priviți la televizor, apăsați **III OPTIONS**.
2. Selectați **[Acces universal] > [Bip tastă] > [Pornit]**, apoi apăsați **OK**.

Accesul pentru persoanele cu deficiențe de auz

Pentru a vă asigura că este disponibilă o limbă audio pentru persoanele cu deficiențe de auz, apăsați **III OPTIONS**, apoi selectați **[Limbă audio]**. Limbile care acceptă audio pentru persoanele cu deficiențe de auz sunt indicate de o pictogramă în formă de ureche.

Pornirea semnalului audio și a subtitrărilor pentru persoanele cu deficiențe de auz

1. În timp ce priviți la televizor apăsați **III OPTIONS**.
2. Selectați **[Acces universal] > [Cu dizabilitate auditivă]**.
3. Selectați o setare, apoi apăsați **OK**.
 - **[Oprit]**: Dezactivează caracteristicile pentru persoanele cu deficiențe de auz.
 - **[Pornit]**: Pornește semnalul audio și subtitrările pentru persoanele cu deficiențe de auz.

Accesul pentru persoanele cu deficiențe de vedere

Pentru a vă asigura că este disponibilă o limbă audio pentru persoanele cu deficiențe de vedere, apăsați **III OPTIONS**, apoi selectați **[Limbă audio]**. Limbile care acceptă audio pentru persoanele cu deficiențe de vedere sunt indicate de o pictogramă în formă de ochi.

Selectarea boxelor sau a căștilor

Puteți alege să ascultați semnalul audio pentru persoane cu deficiențe de vedere prin boxele televizorului, prin căști sau prin ambele.

1. În timp ce priviți la televizor apăsați **III OPTIONS**.
2. Selectați **[Acces universal] > [Cu disabilități vizuale]**.
3. Selectați o setare, apoi apăsați **OK**.
 - **[Difuzoare]**: Semnalul audio pentru persoane cu deficiențe de vedere să fie redat numai de la boxe.
 - **[Căști]**: Semnalul audio pentru persoane cu deficiențe de vedere să fie redat numai de la căști.
 - **[Boxe + căști]**: Semnalul audio pentru persoane cu deficiențe de vedere să fie redat de la boxe, precum și de la căști.
 - **[Oprit]**: Oprire semnal audio pentru persoane cu deficiențe de vedere.

Notă: Dacă telecomanda EasyLink este activată, nu puteți selecta butonul verde. Pentru a dezactiva EasyLink, consultați **Conectarea televizorului > Configurarea dispozitivelor EasyLink > De ce aveți nevoie** (Pagina 63).

Modificarea volumului pentru limba audio pentru persoanele cu deficiențe de vedere

1. În timp ce priviți la televizor apăsați **III OPTIONS**.
2. Selectați **[Acces universal] > [Volum mixt]**.
3. Apăsați **Butoane pentru navigare** pentru a modifica volumul, apoi apăsați **OK**.

Efecte audio

1. Apăsați **▲**.
2. Selectați **[Configurare] > [Setări canal]** sau **[Setări satelit]**.
3. Selectați **[Limbi] > [Cu disabilități vizuale] > [Efecte audio]**.
4. Selectați o setare, apoi apăsați **OK**.
 - **[Pornit]**: Activați efectele audio în semnalul audio pentru persoane cu deficiențe de vedere.
 - **[Oprit]**: Dezactivați efectele audio din semnalul audio pentru persoane cu deficiențe de vedere.

Tip de narațiune

1. Apăsați **▲**.
2. Selectați **[Configurare] > [Setări canal]** sau **[Setări satelit]**.
3. Selectați **[Limbi] > [Cu disabilități vizuale] > [Vorbire]**.
4. Selectați o setare, apoi apăsați **OK**.
 - **[Descriptiv]**: Se redă narațiunea în semnalul audio pentru persoane cu deficiențe de vedere.
 - **[Subtitrări]**: Se redau subtitrările în semnalul audio pentru persoane cu deficiențe de vedere.

Alte setări

Varianta demo a televizorului

Puteți viziona o demonstrație pentru a afla mai multe despre caracteristicile de pe acest televizor.

1. Când priviți la televizor, apăsați **▲**.
2. Selectați **[Configurare]** > **[Vizionați demo.]**, apoi apăsați **OK**.
3. Selectați o demonstrație, apoi apăsați **OK**.

Mod acasă

Anumite setări TV pot fi nedisponibile în modul **Magazin**. Pentru a vă asigura că se aplică setările corecte ale televizorului, setați televizorul pe modul **Acasă**.

1. Când priviți la televizor, apăsați **▲**.
2. Selectați **[Configurare]**, apoi apăsați **OK**.
3. Selectați **[Setări TV]** > **[Setări generale]** > **[Locație]**.
4. Selectați **[Acasă]** sau **[Magazin]**, apoi apăsați **OK**.
5. Reporniți televizorul.

Actualizarea software-ului

Verificare versiune

1. Apăsați **▲**.
2. Selectați **[Configurare]** > **[Setări software]** > **[Informații despre progr. Curent]**, apoi apăsați **OK**.

Versiunea curentă de software este afișată.

Atenție: Nu instalați o versiune de software inferioară celei curente instalate pe produsul dumneavoastră. TP Vision nu este responsabil și nu poate fi considerat responsabil pentru problemele cauzate de o reducere la o versiune inferioară a software-ului.

Actualizați software-ul folosind una dintre aceste metode:

- actualizare cu dispozitivul de stocare USB
- actualizare din transmisiunea digitală
- actualizare de pe Internet

Actualizarea cu USB

De ce aveți nevoie?

- Un dispozitiv de stocare USB care are un spațiu de stocare de cel puțin 256 megaocteți, care este formatat FAT sau DOS și care are protecția la scriere dezactivată.
- Acces la un calculator cu un conector USB și acces la Internet.
- Un program de arhivare a fișierelor care acceptă formatul de fișier ZIP: de exemplu, WinZip® pentru Microsoft® Windows® sau StuffIt® pentru Macintosh®.

Notă: Nu utilizați o unitate hard disk USB.

Descărcarea celui mai recent software

1. Conectați unitatea flash la computer.
2. Pe computer, lansați un browser precum Internet Explorer® sau Safari® și accesați www.philips.com/support.
3. Găsiți televizorul dvs. și localizați software-ul și driverele disponibile pentru televizor. Upgrade-ul de software este disponibil sub formă de fișier comprimat (*.zip).
4. Dacă versiunea de software este superioară versiunii de pe televizor, faceți clic pe linkul de upgrade de software.
5. Acceptați acordul de licență și descărcați fișierul ZIP pe unitatea flash USB.

Notă: Anumite browsere de Internet precum Mozilla® Firefox® sau Google® Chrome® ar putea descărca fișierul ZIP direct pe computer. În acest caz, copiați fișierul pe unitatea flash USB.

6. Pentru Internet Explorer: Folosind un program de arhivare a fișierelor, extrageți autorun.upg din fișierul ZIP descărcat. Nu copiați sau plasați fișierul extras într-un folder.

6. Pentru Safari: La terminarea descărcării, autorun.upg este extras automat din fișierul ZIP pe computer. Copiați fișierul pe unitatea flash USB. Nu copiați sau plasați fișierul într-un folder.

7. Scoateți și deconectați unitatea flash USB de la computer.

Actualizarea software-ului televizorului

Atenție:

- Nu opriți televizorul și nu îndepărtați unitatea flash USB în timpul upgrade-ului de software.
 - Dacă se produce o pană de curent în timpul upgrade-ului, nu îndepărtați unitatea flash USB din televizor. Televizorul va continua upgrade-ul imediat ce se reia alimentarea cu curent.
 - Dacă se produce o eroare în timpul upgrade-ului, reluați upgrade-ul de la început. Dacă eroarea reappare, contactați Philips Consumer Care.
1. Îndepărtați toate dispozitivele USB, cum ar fi adaptorul Wi-Fi, din televizor, apoi porniți televizorul.
 2. Conectați unitatea flash USB la televizor. Upgrade-ul de software începe automat. Upgrade-ul este terminat când pe ecran apare un mesaj de notificare.
 3. Înainte de a reporni televizorul, deconectați unitatea flash USB de la acesta.
 4. Apăsați Φ pe telecomandă. Nu apăsați Φ de mai multe ori. Televizorul se oprește, apoi repornește. Upgrade-ul este finalizat.
 5. Pentru a preveni actualizările accidentale ale software-ului televizorului, reconectați unitatea flash USB la computer și ștergeți autorun.upg.

Actualizare din transmisiunea digitală

Dacă sunt disponibile, televizorul dvs. poate primi actualizări ale software-ului prin intermediul transmisiilor digitale. Când se primește o actualizare a software-ului, vi se solicită să actualizați software-ul. Vă recomandăm cu tărie să actualizați software-ul când vi se cere acest lucru.

Urmați instrucțiunile de pe ecran.

Dacă nu actualizați software-ul televizorului la primirea actualizării, vi se va cere să salvați fișierul de actualizare. Pentru a actualiza ulterior software-ul:

1. Apăsați \uparrow .
2. Selectați **[Configurare]** > **[Setări software]** > **[Actualiz. locale]**.
3. Selectați fișierul descărcat și urmați instrucțiunile de pe ecran pentru a finaliza actualizarea.

Actualizare după Internet

Puteți actualiza, de asemenea, software-ul televizorului direct de pe Internet, conectând televizorul la Internet. Consultați **Conectarea televizorului > Conectarea la o rețea și la Internet** (Pagina 66).

1. Apăsați \uparrow .
2. Selectați **[Configurare]** > **[Actualizare software]** > **[Televizor cu Internet]**, apoi apăsați **OK**.
3. Urmați instrucțiunile de pe ecran pentru a începe actualizarea.

Atunci când actualizarea este realizată, televizorul comută în modul standby și se deschide din nou automat. Așteptați să repornească televizorul. Nu închideți dvs. televizorul.

Notă:

- Dacă televizorul este conectat la Internet, acesta afișează la pomire disponibilitatea software-ului nou.
- Ocazional, Philips poate transmite un upgrade de software către televizorul dvs. prin Internet. Urmați instrucțiunile de pe ecran pentru a face upgrade la software-ul de televizor.

Resetare totală

Puteți reseta toate setările de imagine și de sunet și puteți reinstala toate canalele TV pe televizorul dvs.

1. Apăsați \uparrow .
2. Selectați **[Configurare]** > **[Setări TV]** > **[Setări generale]** > **[Reinstalare TV]**, apoi apăsați **OK**.
3. Urmați instrucțiunile de pe ecran.

5 Conectarea televizorului

Despre cabluri

Calitatea cablului

Înainte de a conecta dispozitive la televizorul dvs., verificați conectorii disponibili de pe dispozitiv. Conectați dispozitivul la televizor cu conexiunea de cea mai bună calitate disponibilă. Conectorii de bună calitate transferă mai bine imaginea și sunetul.

Conexiunile indicate în prezentul manual de utilizare sunt numai recomandări. Alte soluții sunt posibile. Pentru mai multe exemple, accesați

<http://www.connectivityguide.philips.com>.

Sfat: Dacă dispozitivul are numai conectori compuși sau RCA, utilizați un cablu (CVBS) compus pentru a conecta dispozitivul la conectorul CVBS/Y de pe televizor.

HDMI

O conexiune HDMI are cea mai bună calitate a imaginii și a sunetului.

- Un cablu HDMI combină semnalele video și audio. Conectați HDMI pentru semnale TV de înaltă definiție (HD) și pentru a activa EasyLink.
- Un conector HDMI Audio Return Channel (ARC) permite trimiterea ieșirii audio a televizorului la un dispozitiv compatibil HDMI ARC.
- Conectați cablurile HDMI mai scurte de 5 metri/16,4 picioare.

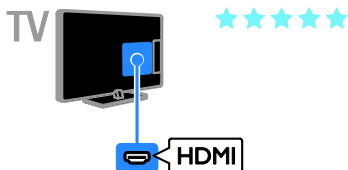

Y Pb Pr

Componenta video (Y Pb Pr) transmite numai semnale video. Pentru sunet, conectați, de asemenea, la Audio L/R.

- Conexiunea Y Pb Pr poate primi semnale TV de înaltă definiție (HD).
- Faceți să corespundă culorile conectorilor Y Pb Pr cu mufele cablurilor.

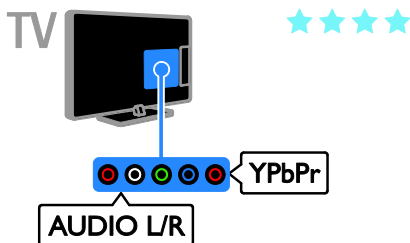

SCART

O conexiune SCART combină semnalele video și audio.

Conectorii SCART pot primi semnale video RGB dar nu pot primi semnale TV de înaltă definiție (HD).

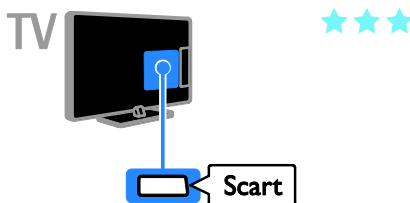

Conectare antenă

Conectați antena la televizor.

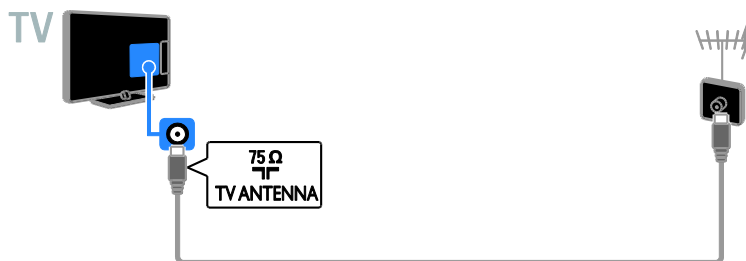

Conectarea dispozitivelor

Player de discuri Blu-ray sau DVD

Conectați playerul de discuri la televizor cu ajutorul unui cablu HDMI.

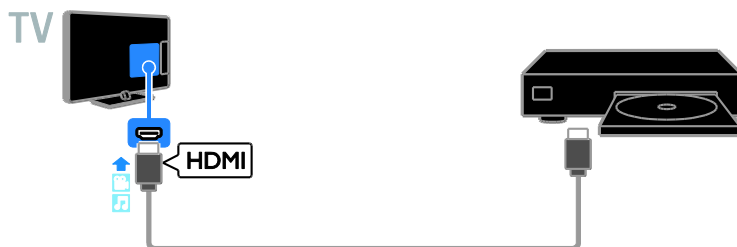

Conectați playerul de discuri la televizor cu ajutorul unui cablu pe componente video (Y Pb Pr) și al unui cablu audio L/R.

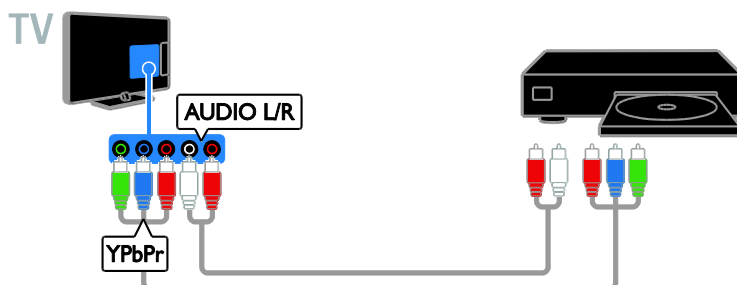

Receptor TV

Conectați la televizor receptorul TV prin satelit* sau digital cu ajutorul unui cablu de antenă.
* Numai pentru anumite modele.

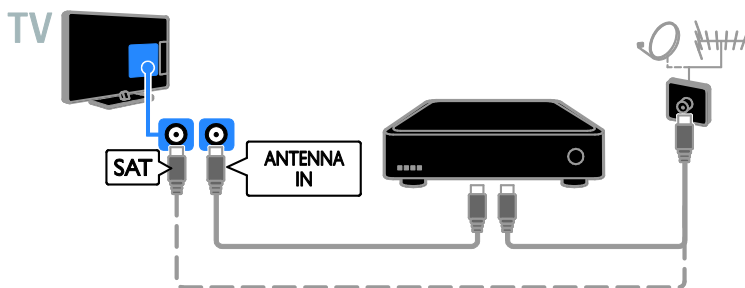

Conectați la televizor receptorul TV prin satelit sau digital cu ajutorul unui cablu HDMI.



Conectați la televizor receptorul TV digital cu ajutorul unui cablu video pe componente (Y Pb Pr) și al unui cablu audio S/D.



Conectați la televizor receptorul TV digital cu ajutorul unui cablu SCART.

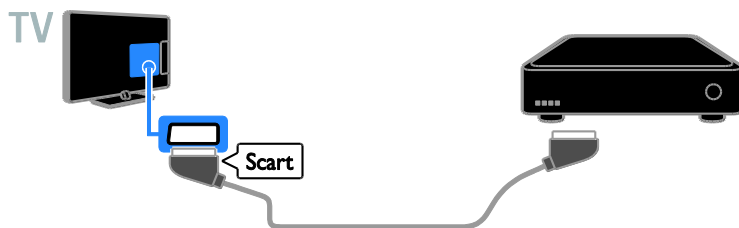

Video recorder

Conectați recorder-ul la televizor cu ajutorul unui cablu de antenă.

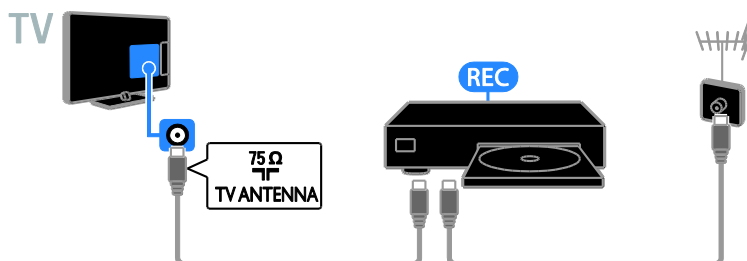

Conectați recorder-ul la televizor cu ajutorul unui cablu HDMI.



Conectați recorderul la televizor cu ajutorul unui cablu video pe componente (Y Pb Pr) și al unui cablu audio L/R.



Conectați recorder-ul la televizor cu ajutorul unui cablu SCART.

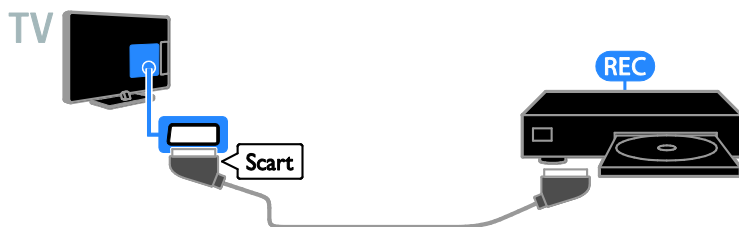

Consolă jocuri

Conectați consola de jocuri la televizor cu ajutorul unui cablu HDMI.



Conectați consola de jocuri la televizor cu ajutorul unui cablu video pe componente (Y Pb Pr) și al unui cablu audio L/R.

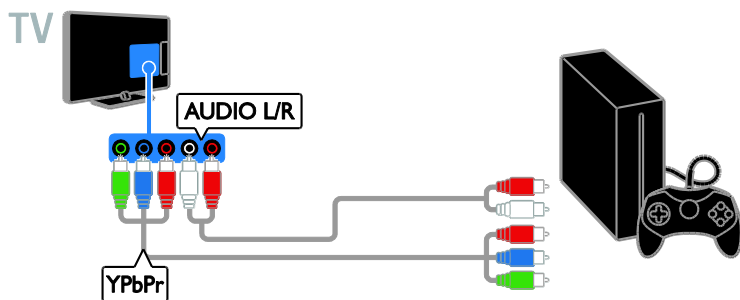

Sistem home theater

Conectați la televizor un sistem home theater compatibil HDMI-ARC cu un cablu HDMI.

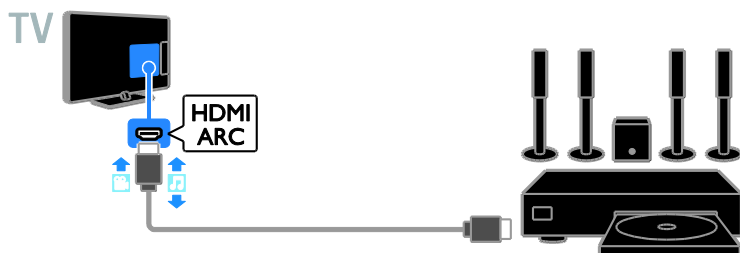

Conectați sistemul home theater la televizor cu ajutorul unui cablu HDMI și al unui cablu audio coaxial.

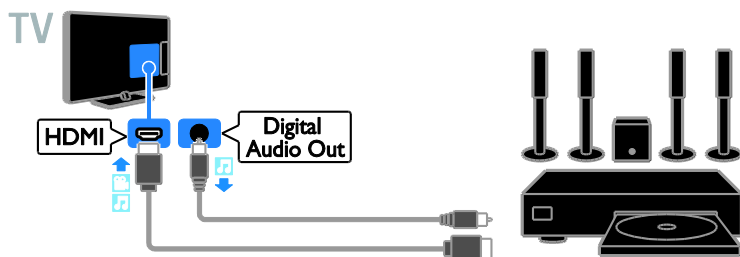

Conectați sistemul home theater la televizor cu ajutorul unui cablu video pe componente (Y Pb Pr) și al unui cablu audio L/R.

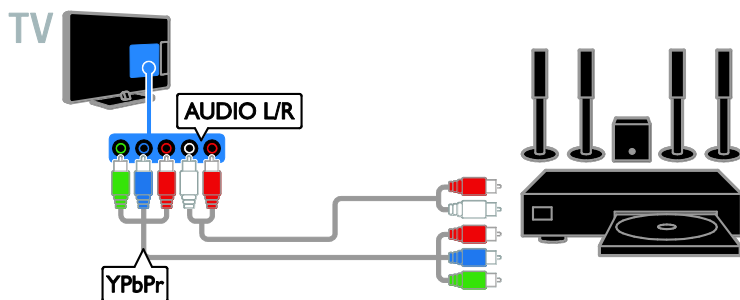

Conectați sistemul home theater la televizor cu ajutorul unui cablu SCART.

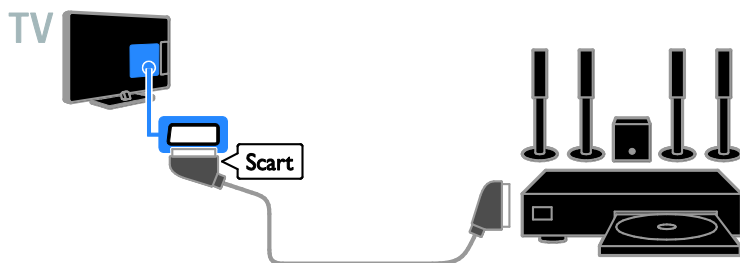

Camera digitală

Conectați camera digitală la televizor cu ajutorul unui cablu USB.



Camă video digitală

Conectați camera video digitală la televizor cu ajutorul unui cablu HDMI.



Conectați camera video digitală la televizor cu ajutorul unui cablu video pe componente (Y Pb Pr) și al unui cablu audio L/R.



Conectare mai multe dispozitive

dispozitiv de stocare USB

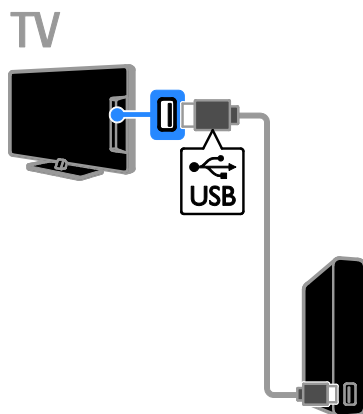

Conectați unitatea hard disk USB la televizor cu ajutorul unui cablu USB.

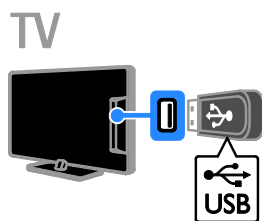

Conectați unitatea flash USB la televizor cu ajutorul unui cablu USB.

Calculator

Conectați calculatorul la televizor cu ajutorul unui cablu HDMI.

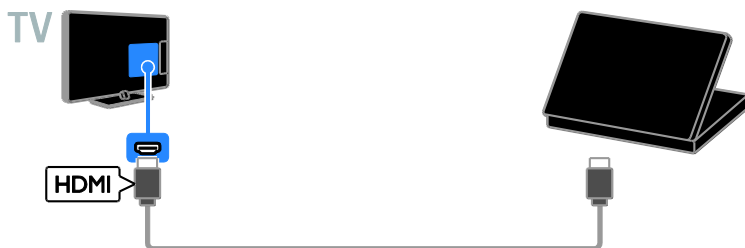

Conectați computerul la televizor cu ajutorul unui cablu DVI-HDMI și al unui cablu audio.

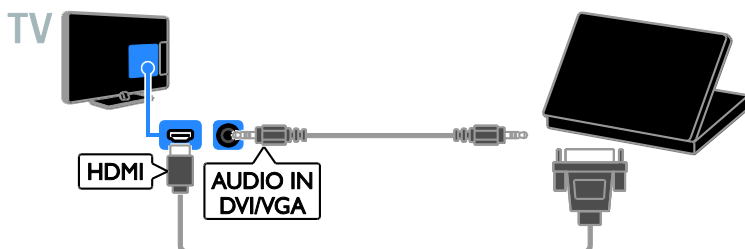

Camăra apeluri video

Conectați camera video TV Philips PTA317 (vândută separat) la televizor cu un cablu USB.

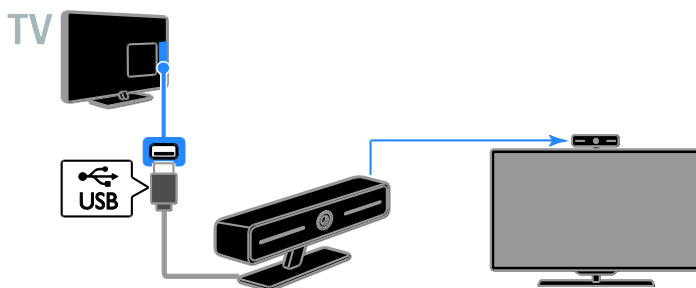

Tastatură și mouse

tastatură USB

Puteți conecta o tastatură USB pentru a introduce text, precum nume de dispozitiv, pe televizor sau text pentru aplicații Smart TV.

mouse USB

Puteți conecta un mouse USB pentru a naviga printre paginile de pe Internet și pentru a putea face clic pe linkuri.

Notă:

- Dacă aveți nevoie de conectori USB suplimentari, utilizați un hub USB.
- De asemenea, puteți conecta mouse-ul USB la o tastatură USB deja conectată.

Conectați tastatura și mouse-ul cu cablu USB la televizor.

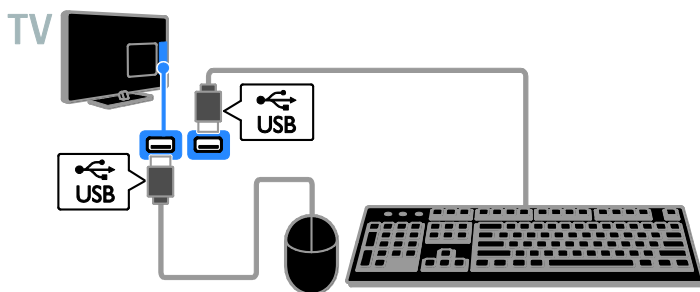

Când televizorul detectează tastatura, puteți selecta disponerea de taste care să apară pe aceasta și puteți testa selecția efectuată.

Dacă ați selectat mai întâi o dispunere cu litere chirilice sau grecești, puteți selecta de asemenea, o tastatură secundară, cu litere aparținând alfabetului latin.

1. Apăsați **▲**.
2. Selectați **[Configurare] > [Setări TV] > [Setări generale] > [Setări tastatură USB]**.
3. Schimbați setările pentru tastatură.

Taste pentru televizor pe tastatura dvs.

Pentru a introduce un text, utilizați următoarele taste:

- **Enter**↵: Confirmă o intrare.
- **Backspace**←: Șterge un caracter care se află înaintea cursorului.
- **Tastele de navigare**: Navighează în cadrul unui câmp de text.
- **Alt + Shift**: Comută între aspectele tastaturii dacă sunt setate mai multe aspecte ale tastaturii.

Taste pentru Smart TV pe tastatura dvs.

- **Enter**↵: Confirmă o intrare.
- **Backspace**←: Revine la pagina anterioară.
- **Tastele de navigare**: Navighează între câmpuri.
- **Tab**: Revine la câmpul următor.
- **Tab și Shift**: Revine la câmpul anterior.
- **Home**: Derulează la partea de sus a paginii.
- **End**: Derulează la partea de jos a paginii.
- **Page Up**: Revine la pagina anterioară.
- **Page Down**: Revine la pagina următoare.
- **+/-**: Mărește sau micșorează.
- *****: Adaptează vizualizarea la lățimea paginii.

Când televizorul detectează mouse-ul, puteți seta viteza de urmărire.

1. Apăsați .
2. Selectați **[Configurare]** > **[Setări TV]** > **[Setări generale]** > **[Setări indicator/mouse]**.
3. Schimbați setările pentru mouse.

Utilizați mouse-ul USB împreună cu televizorul dvs.

- **OK:** Butonul din stânga al mouse-ului (clic stânga).
- **↶ (Înapoi):** Butonul din dreapta al mouse-ului (clic dreapta).
- **Rotița de defilare:** pentru a defila în sus și în jos într-o pagină de Internet.

Notă: Mouse-ul USB nu poate naviga în meniurile televizorului.

Vizionarea utilizând dispozitivele conectate

Selectarea unui dispozitiv

Înainte de a putea privi la un dispozitiv, conectați dispozitivul la televizor. Consultați **Conectarea televizorului > Conectarea dispozitivelor** (Pagina 52).

Selectarea unui dispozitiv cu SURSĂ



1. Apăsați  **SOURCE**.
2. Selectați un dispozitiv, apoi apăsați **OK**.

Selectarea unui dispozitiv din meniul Acasă

1. Apăsați .
2. Selectați **[Sursă]**, apoi apăsați **OK**.
3. Selectați un dispozitiv, apoi apăsați **OK**.

Actualizarea listei de surse

Dacă adăugați sau eliminați un dispozitiv, actualizați lista de surse.

1. Apăsați  **SOURCE**.
2. Apăsați  **OPTIONS**.
3. Selectați **[Scanare conexiuni]**, apoi apăsați **OK**.
4. Urmăriți instrucțiunile de pe ecran.

Modificarea setărilor dispozitivului

Schimbarea tipului de dispozitiv

Puteți schimba tipul de dispozitiv pentru a-l accesa cu ușurință din meniul Sursă.

1. Apăsați  **SOURCE**.
2. Selectați dispozitivul, apoi apăsați **[Tip dispozitiv]**.
3. Selectați un dispozitiv adecvat, apoi apăsați **OK**.

Redenumirea unui dispozitiv

Puteți redenumi un dispozitiv după ce l-ați conectat la televizor.

1. Apăsați  **SOURCE**.
2. Selectați conectorul, apoi apăsați **[Redenum.]**.
3. Folosiți tastatura pe ecran pentru a introduce un nume nou.
4. Când ați terminat, selectați **[Finalizat]**, apoi apăsați **OK**.

Resetarea setărilor dispozitivului

Puteți reseta tipul și numele dispozitivului la setările implicite.

1. În meniul **[Sursă]**, selectați dispozitivul și apăsați  **OPTIONS**.
2. Selectați **[Nume original și pictogramă]**, apoi apăsați **OK**.

Configurarea dispozitivelor EasyLink

Ce puteți face

Puteți beneficia la maximum de dispozitivele compatibile HDMI-CEC cu caracteristici de control îmbunătățite Philips EasyLink . Conectați la televizor dispozitivele compatibile HDMI-CEC prin HDMI și controlați-le în același timp cu telecomanda pentru televizor.

Notă: Alte mărci descriu în mod diferit funcționalitatea HDMI-CEC. Unele exemple sunt Anynet (Samsung), Aquos Link (Sharp) sau BRAVIA Sync (Sony). Nu toate mărcile sunt complet compatibile cu Philips EasyLink.

După ce ați activat Philips EasyLink, următoarele caracteristici sunt disponibile:

Redare la o singură atingere

Atunci când redați pe un dispozitiv compatibil HDMI-CEC, televizorul comută de la modul standby și comută la sursa corectă.

Trecerea la modul standby cu o singură atingere

Atunci când apăsați  pe telecomanda televizorului, televizorul și toate dispozitivele compatibile HDMI CEC comută în modul standby.

Oprirea automată a dispozitivelor inactive

Dacă un dispozitiv care acceptă HDMI-CEC a fost inactiv pentru un anumit interval de timp, acesta va trece în modul standby.

Telecomanda EasyLink

Cu telecomanda televizorului puteți controla mai multe dispozitive compatibile HDMI-CEC.

Controlul sonorului sistemului

În cazul în care conectați un dispozitiv compatibil HDMI-CEC care include boxe prin conectorul HDMI ARC, puteți alege să auziți sonorul televizorului de la acele boxe și nu de la boxele televizorului.

Păstrarea calității imaginii

În cazul în care calitatea imaginii televizorului este afectată de caracteristicile de procesare a imaginilor de pe alte dispozitive, puteți activa Pixel Plus Link pentru a păstra calitatea imaginii.

Maximizarea afișajului pentru imaginile video subtitrate

Anumite subtitrări pot crea o bară de subtitrare separată sub imaginile video, care limitează zona de afișare a imaginilor video. Pentru a maximiza zona de afișare a imaginilor video, puteți activa comutarea automată de subtitrare și puteți afișa subtitrările pe imaginea video.

De ce aveți nevoie?

- Conectați un dispozitiv compatibil HDMI-CEC la televizor. Puteți conecta mai multe dispozitive HDMI-CEC. Consultați **Conectarea televizorului > Conectarea dispozitivelor** (Pagina 52).
- Configurați adecvat fiecare dispozitiv compatibil HDMI-CEC.
- Porniți EasyLink.

Porniți EasyLink

1. Apăsați .
2. Selectați **[Configurare]** > **[Setări TV]** > **[Setări generale]** > **[EasyLink]**.
3. Selectați **[EasyLink]** > **[Pornit]**, apoi apăsați **OK**.

Controlul dispozitivelor



În cazul în care conectați mai multe dispozitive HDMI-CEC care acceptă această setare, puteți controla toate aceste dispozitive cu ajutorul telecomenzii televizorului.

Notă: Aceasta este o setare avansată.

Dispozitivele care nu acceptă această setare nu pot răspunde la comenzile de la telecomanda televizorului.



1. Apăsați .
2. Selectați **[Configurare]** > **[Setări TV]** > **[Setări generale]** > **[EasyLink]** > **[Telecomandă EasyLink]**.
3. Selectați **[Pornit]** sau **[Oprit]**, apoi apăsați **OK**.

Sfaturi:

- Pentru a reveni la controlul de la televizor, apăsați , apoi selectați **[Vizionare la TV]**.
- Pentru a controla alt dispozitiv, apăsați , apoi selectați dispozitivul din meniul Acasă.

Butoanele EasyLink

Puteți controla dispozitive compatibile HDMI-CEC cu ajutorul acestor butoane de pe telecomanda televizorului:

- : Pornește televizorul și dispozitivul conectat sau le comută la modul standby.
- **Butoane de redare:** Controlează redarea video sau redarea muzicii.
- **Butoane numerice:** Selectează un titlu, un capitol sau o piesă.
- **OK:** Pornește, trece pe pauză sau reia redarea pe dispozitivul conectat, activează o selecție sau accesează meniul dispozitivului.
- : Afișează meniul Acasă al televizorului.

Oprirea dispozitivelor care se conectează

Puteți seta, de asemenea, televizorul să oprească dispozitivele compatibile cu HDMI-CEC care se conectează, dacă acestea nu reprezintă sursa activă. Televizorul comută dispozitivul care se conectează la modul standby după 10 minute de inactivitate.

1. Apăsați .
2. Selectați **[Configurare]** > **[Setări TV]** > **[Setări generale]** > **[EasyLink]**.
3. Selectați **[Oprire automată dispozitive]** > **[Pornit]**, apoi apăsați **OK**.

Selectarea ieșirii pentru boxă

Dacă un dispozitiv conectat este compatibil cu HDMI Audio Return Channel (HDMI ARC), puteți scoate semnalul audio al televizorului prin cablul HDMI. Nu sunt necesare cabluri audio suplimentare. Asigurați-vă că ați conectat dispozitivul la conectorul HDMI ARC de la televizor. Consultați **Conectarea televizorului > Despre cabluri > HDMI** (Pagina 51).

Pornirea HDMI ARC

1. Apăsați .
2. Selectați **[Configurare]** > **[Setări TV]** > **[Sunet]** > **[Avansat]** > **[HDMI 1 - ARC]**.
3. Selectați una dintre următoarele, apoi apăsați **OK**.
 - **[Pornit]:** Auziți semnalul audio de la televizor prin dispozitivul HDMI-ARC compatibil conectat.
 - **[Oprit]:** Auziți semnalul audio televizor prin boxele televizorului sau printr-un dispozitiv conectat prin conectorul ieșire audio digitală.

Notă: Asigurați-vă că toate setările HDMI-CEC sunt configurate corespunzător pe dispozitivul conectat.

Configurarea boxelor televizorului

1. Apăsați **▲**.
2. Selectați **[Configurare]** > **[Setări TV]** > **[Sunet]** > **[Avansat]** > **[Difuzoare TV]**.
3. Selectați o opțiune, apoi apăsați **OK**:
 - **[Oprit]**: Oprește boxele televizorului.
 - **[Pornit]**: Porneste boxele televizorului.
 - **[EasyLink]**: Oprește boxele televizorului și transmite semnalul audio al televizorului la dispozitivul audio HDMI-CEC conectat.
 - **[Pornire autom. EasyLink]**: Când un dispozitiv audio HDMI-CEC este conectat, opriți automat boxele televizorului și redați în flux semnalul audio al televizorului la dispozitiv.

Schimbarea redării în flux audio a televizorului

Puteți comuta sunetul în orice moment între boxele televizorului și un amplificator conectat.

1. Apăsați **≡** **OPTIONS**.
2. Selectați **[Imagine și sunet]** > **[Difuzoare]**.
3. Selectați una dintre următoarele, apoi apăsați **OK**.
 - **[Televizor]**: Pornit în mod prestabilit. Transmite semnalul audio al televizorului prin televizor și dispozitivul audio HDMI-CEC conectat până când dispozitivul conectat comută la controlul sistemului audio. După aceea semnalul audio al televizorului este transmis prin dispozitivul conectat.
 - **[Amplificator]**: Transmite semnalul audio prin dispozitivul HDMI-CEC conectat. Dacă modul sistem audio nu este activat pe dispozitiv, semnalul audio se va transmite în continuare din boxele televizorului. Dacă s-a selectat **[Pornire autom. EasyLink]**, televizorul solicită dispozitivului conectat să comute la modul sistem audio.

Păstrarea calității imaginii

În cazul în care calitatea imaginii televizorului este afectată de caracteristicile de procesare a imaginii de pe alte dispozitive, puteți activa Pixel Plus Link.

Activarea Pixel Plus Link

1. Apăsați **▲**.
2. Selectați **[Configurare]** > **[Setări TV]** > **[Setări generale]** > **[EasyLink]**.
3. Selectați **[Pixel Plus Link]** > **[Pornit]**, apoi apăsați **OK**.

Maximizarea afișajului video

Anumite subtitrări creează o bară de subtitrare separată sub imaginile video, care limitează zona de afișare a imaginilor video. Pentru a maximiza zona de afișare a imaginilor video, puteți activa comutarea automată de subtitrare. Apoi, subtitrările se afișează pe imaginea video.

Activarea comutării automate de subtitrare

1. Apăsați **▲**.
2. Selectați **[Configurare]** > **[Setări TV]** > **[Setări generale]** > **[EasyLink]**.
3. Selectați **[Comutare automată subtilu]** > **[Pornit]**, apoi apăsați **OK**.

Conectarea la o rețea și la Internet

Ce puteți face

Vizualizarea conținutului media

În cazul în care conectați televizorul la o rețea la domiciliu, veți putea reda fotografiile, muzica și imaginile video aflate pe calculatorul dvs. Consultați **Utilizarea televizorului > Redarea fișierelor multimedia** (Pagina 20).

Smart TV

În cazul în care conectați televizorul la o rețea de domiciliu cu o conexiune la Internet, puteți naviga pe Smart TV. Smart TV vă oferă servicii Internet și site-uri web adaptate pentru televizorul dvs. Redați melodii și clipuri video, consultați resursele de infotainment (informații pentru divertisment), închiriați filme și multe altele. Consultați **Utilizarea televizorului > Smart TV** (Pagina 24).

De ce aveți nevoie?

Avertisment: Acest televizor se conformează directivei EMC doar dacă utilizați un cablu Ethernet ecranat Cat5e.

- O rețea de calculatoare care include:
 - a) Un router universal plug-and-play (UPnP) și
 - b) Un calculator cu unul dintre aceste sisteme de operare: Microsoft Windows XP, Microsoft Windows Vista, Mac OSX sau Linux.
- Pentru a conecta televizorul la computere, trebuie să instalați și să configurați un server media pe computer. Consultați **Utilizarea televizorului > Redarea fișierelor multimedia** (Pagina 20).
- Pentru a vă conecta televizorul la Internet, aveți nevoie și de o conexiune de mare viteză la Internet.

Conectare

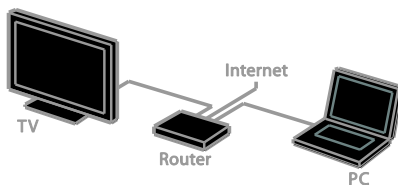

Puteți conecta televizorul la rețeaua de acasă printr-o conexiune cu cablu sau wireless.

- Pentru o conexiune cu cablu, consultați **Conectarea televizorului > Conectarea la o rețea și la Internet > Conexiune cu cablu** (Pagina 66).

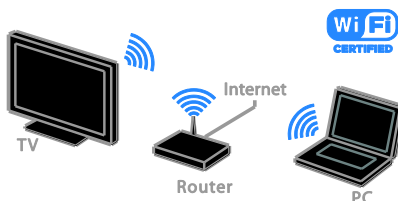

- Pentru o conexiune wireless, consultați **Conectarea televizorului > Conectarea la o rețea și la Internet > Wi-Fi integrat** (Pagina 66).

Conexiune cu cablu

1. Pomiți router-ul și activați-i setarea DHCP.
2. Conectați routerul la televizor printr-un cablu Ethernet.
3. Apăsăți **⏠**, apoi selectați **[Configurare]**.
4. Selectați **[Conectați la rețea]**, apoi apăsați **OK**.
5. Urmați instrucțiunile de pe ecran pentru a instala rețeaua.
6. Așteptați ca televizorul să găsească conexiunea de rețea.
7. Dacă vi se solicită, acceptați Acordul de licență pentru utilizatorul final.

Wi-Fi integrat

Această secțiune este destinată doar televizoarelor **Wi-Fi integrat**.

Puteți să conectați în mod wireless televizorul la rețeaua de domiciliu.

Notă:

- Rețeaua wireless funcționează în același spectru de frecvență de 2,4 GHz, la fel ca restul dispozitivelor din casă, cum ar fi telefoanele Dect, cuptoarele cu microunde sau dispozitivele Bluetooth, care pot determina interferențe Wi-Fi. Îndepărtați aceste dispozitive de televizor.
- Pentru performanță Wi-Fi optimă, poziționați televizorul la mai puțin de 10 m de routerul wireless. Evitați obstacolele de tipul pereților din beton între router și televizor.
- Calitatea recepției depinde de locația routerului wireless și de furnizorul local de servicii de Internet.
- Pentru a reduce traficul de rețea, opriți echipamentul de rețea neutilizat în rețeaua la domiciliu.
- Atunci când redați imagini video prin rețeaua wireless la domiciliu, vă recomandăm să utilizați un router IEEE 802.11 N. Viteza de conectare poate varia în funcție de mediul de funcționare a rețelei wireless de acasă.

Porniți configurarea wireless

1. Porniți routerul rețelei wireless.
2. Apăsați  de pe telecomanda televizorului.
3. Selectați **[Configurare]** > **[Conectați la rețea]**, apoi apăsați **OK**.
4. Uurmați instrucțiunile de pe ecran.

Wi-Fi Protected Setup

1. Dacă routerul acceptă Wi-Fi Protected Setup (WPS), apăsați butonul WPS de pe router.

2. După 2 minute, selectați **[WPS]** de pe televizor, apoi apăsați **OK**.

Televizorul se conectează la rețea. Durează aproximativ două minute.

Majoritatea routerelor wireless noi au sistemul WPS și au logo-ul WPS. Sistemul WPS utilizează o criptare de securitate WPS și nu poate fi combinat cu dispozitivele din rețea care utilizează criptarea de securitate WEP (Wired Equivalent Privacy).

Dacă mai aveți încă nevoie de dispozitive WEP în rețea, instalați-le cu **[Scanare]** > **[Personalizat]**.

Scan pentru routere

Dacă aveți mai multe routere în rețea puteți selecta rețeaua de care aveți nevoie.

1. Pentru a selecta un anumit router de rețea, apăsați **[Scanare]** de pe prima pagină a instalării.

Routerele cu WPS și cu cel mai puternic semnal sunt primele afișate în lista de pe ecran.

2. Selectați routerul de care aveți nevoie, apoi apăsați **OK**.

- În cazul în care conectați la un router WPS, selectați **[WPS]** de pe televizor.
- Dacă doriți să setați codul PIN în software-ul pentru router pe care doriți să îl conectați, selectați **[Pin WPS]** și notați codul.
- Pentru a introduce manual cheia de criptare, selectați **[Standard]** și introduceți cheia când vi se solicită.

Setarea conexiunii securizate cu criptare WPS

1. Pentru a seta conexiunea securizată cu un cod PIN, selectați **[Pin WPS]** și apăsați **OK**.

2. Notați codul PIN din 8 cifre afișat pe televizor și introduceți-l în software-ul routerului de pe PC.

Consultați manualul routerului pentru a vedea unde să introduceți codul PIN.

Setarea conexiunii securizate cu criptare WPA

Dacă routerul are o criptare de securitate Wi-Fi Protected Access (WPA), introduceți fraza de acces cu ajutorul telecomenzii.

1. Pentru a introduce manual cheia de criptare, selectați **[Standard]** și apăsați **OK**.

2. Pentru a accesa tastatura de pe ecran, selectați câmpul de introducere a textului, apoi apăsați **OK**.

Setarea conexiunii securizate cu criptare WEP

Dacă routerul are o criptare de securitate WEP, televizorul vă cere o cheie de criptare WEP în numere hexadecimale.

1. Localizați cheia hexadecimale în software-ul routerului de pe PC și notați prima cheie din lista de chei WEP.

2. Introduceți cheia de securitate pe televizor cu telecomanda pentru a-l conecta la router.

3. Dacă vi se solicită, acceptați Acordul de licență pentru utilizatorul final.

Setări rețea

Numele rețelei pentru televizor

Dacă aveți mai multe televizoare în rețeaua de domiciliu, puteți redenumi acest televizor, dându-i un nume unic.

1. Apăsați **🏠**.

2. Selectați **[Configurare]** > **[Setări rețea]** > **[Denumire rețea TV]**, apoi apăsați **OK**.

3. Folosiți tastatura pe ecran sau tastatura telecomenzii pentru a introduce numele.

Comutarea pe Miracast

Acest televizor este certificat de Miracast.

Activați Miracast pentru a afișa uniform conținut de pe un dispozitiv Wi-Fi pe televizorul dvs.

1. Apăsați **🏠**.

2. Selectați **[Configurare]** > **[Setări rețea]** > **[Wi-Fi Miracast]**.

3. Selectați **[Pornit]**, apoi apăsați **OK** pentru a activa Miracast.

Sfat: Pentru a goli istoricul tuturor dispozitivelor Wi-Fi Miracast, selectați **[Configurare]** > **[Setări rețea]** > **[Se elim. disp. Wi-Fi Miracast]**.

Activarea înregistrării de la distanță

Acest televizor acceptă înregistrarea de la distanță programată de la un dispozitiv Wi-Fi.

Notă: Dacă activați înregistrarea de la distanță, televizorul consumă mai multă energie în standby.

1. Apăsați **🏠**.

2. Selectați **[Configurare]** > **[Setări rețea]** > **[Înregistrare MyRemote]**.

3. Selectați **[Pornit]**, apoi apăsați **OK**.

Conectați un CAM (Modul de acces condiționat)

Ce puteți face

Puteți viziona canalele TV digitale criptate cu un Modul de acces condiționat (CAM).

După ce introduceți CAM și plătiți taxele de abonare, puteți viziona programele.

Acest televizor acceptă atât CI (interfață comună), cât și CI+. CI+ acceptă programe digitale HD premium cu un nivel ridicat de protecție la copiere.

Notă: Aplicațiile, funcțiile, conținutul și mesajele de pe ecran depind de furnizorul de servicii CAM.

De ce aveți nevoie?

Atenție: Pentru a proteja modulul CAM împotriva deteriorării, introduceți-l așa cum se recomandă.

Notă: Consultați documentația primită de la operatorul de servicii despre cum se introduce cardul în Modulul de acces condiționat.

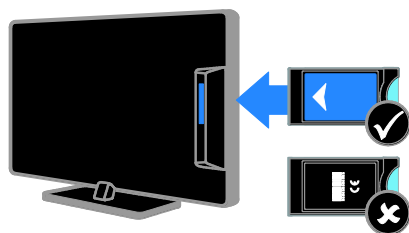

1. Opriți televizorul.
 2. Respectați instrucțiunile tipărite pe modulul CAM pentru a-l introduce în slotul pentru Interfața comună de pe partea laterală a televizorului. Împingeți modulul CAM în interior.
 3. Porniți televizorul, apoi așteptați activarea modulului CAM. Această operație durează câteva minute.
- Pentru a păstra accesul la canalele TV digitale criptate, lăsați modulul CAM în slot.

Accesarea serviciilor CAM

1. După introducerea și activarea modulului CAM, apăsați **III OPTIONS**.
2. Selectați **[Interfață comună]**, apoi apăsați **OK**.
3. Selectați furnizorul CAM, apoi apăsați **OK**.

6 Depanare

Probleme de ordin general

Televizorul nu pornește:

- Scoateți cablul de alimentare din priză. Așteptați un minut și apoi reconectați-l.
- Asigurați-vă de conectarea corespunzătoare a cablului de alimentare.

La pornirea, oprirea sau comutarea la modul standby a televizorului, auziți un sunet scârțâitor din carcasa televizorului:

Nu este necesară nicio acțiune. Sunetul scârțâitor se datorează dilatării și contractării normale a televizorului în timp ce acesta se răcește și se încălzește. Acest lucru nu afectează performanța televizorului.

Televizorul nu răspunde la comenzile de la telecomandă sau la comenzile televizorului atunci când este pornit:

Televizorul necesită o anumită perioadă pentru a porni. În acest timp, televizorul nu răspunde la comenzile de la telecomandă sau la comenzile televizorului. Acest comportament este normal.

Dacă televizorul continuă să nu reacționeze la telecomandă, vizualizați senzorul telecomenzii printr-o cameră digitală -- dacă apăsați orice buton de pe telecomandă și observați că senzorul pâlpâie în roșu, telecomanda funcționează, dar ar putea fi necesar să duceți televizorul la un control la Serviciul de asistență pentru clienți Philips. Această procedură de depanare nu se aplică pentru telecomenzi asociate în mod wireless cu televizorul.



Când televizorul se află în modul standby, este afișat un ecran de pornire splash, apoi televizorul revine la modul standby:

Acest comportament este normal. Atunci când televizorul este deconectat de la și reconectat la sursa de alimentare, ecranul de pornire este afișat la următoarea pornire. Pentru a porni televizorul din modul standby, apăsați  de pe telecomandă sau apăsați orice tastă de pe televizor.

Ledul de Standby al televizorului luminează roșu intermitent:

Scoateți cablul de alimentare din priză. Înainte de a reconecta cablul de alimentare, așteptați până când televizorul se răcește. Dacă ledul luminează în continuare roșu intermitent, contactați Philips Consumer Care.

Semnalul audio al televizorului este în altă limbă decât cea dorită:

Dacă selectați limba audio prin  **OPTIONS**, televizorul se resetează la limba implicită atunci când schimbați canale sau opriți televizorul. Pentru a păstra limba selectată, schimbați limba audio apăsând  și apoi selectând **[Configurare] > [Setări canal]** sau **[Setări satelit] > [Limbi] > [Limbă audio principală]** sau **[Limbă audio secundară]**.

Meniul TV sau Smart TV este în limba nepotrivită:

Schimbați meniul în limba preferată. Pentru informații suplimentare, consultați **Schimbarea setărilor televizorului > Setările limbii > Limbă meniu** (Pagina 46).

Ați uitat codul din 4 cifre pentru deblocarea caracteristicii de blocare a canalelor (blocare pentru copii):

Tastați '8888'.

Doriți să faceți upgrade la software-ul TV:

Vizitați www.philips.com/support și descărcați cel mai recent pachet de software pentru televizorul dvs. Instrucțiunile de instalare a software-ului și notele privind versiunea care indică ce a fost actualizat sunt, de asemenea, disponibile pe site. Instrucțiuni complete despre modul de efectuare a upgrade-ului pentru software-ul TV sunt disponibile, de asemenea, în **Schimbarea setărilor televizorului > Actualizarea software-ului** (Pagina 49).

Probleme legate de canale

Doriți să instalați canale TV:

Consultați **Schimbarea setărilor televizorului > Instalare automată** (Pagina 42) pentru instrucțiuni despre instalarea canalelor analogice sau digitale. Dacă doriți să instalați canale TV prin satelit, consultați **Schimbarea setărilor televizorului > Setările satelitului** (Pagina 45).

Nu s-au găsit canale digitale în timpul instalării:

- Consultați specificațiile tehnice pentru a vă asigura că televizorul acceptă DVB-T, DVB-C sau DVB-S în țara dvs.
- Asigurați-vă că toate cablurile sunt conectate corespunzător și că este selectată rețeaua corectă.

Canalele instalate deja nu apar în lista de canale:

Asigurați-vă că este selectată lista corectă de canale.

Doriți să rearanjați sau să reordonați lista de canale:

După instalarea canalelor, acestea apar în lista de canale. Pentru informații despre gestionarea listelor de canale, inclusiv rearanjarea canalelor, consultați **Vizionarea la televizor > Gestionarea listelor de canale** (Pagina 14).

Probleme legate de imagine

Televizorul este pornit, dar nu există imagine sau imaginea este distorsionată:

- Asigurați-vă că antena este conectată corect la televizor.
- Asigurați-vă că este selectat dispozitivul corect ca sursă de afișare.
- Asigurați-vă că dispozitivul extern sau sursa externă sunt conectate corespunzător.

Există sunet, dar fără imagine:

Asigurați-vă că setările de imagine sunt realizate corect.

Semnalul TV este slab din cauza conexiunii antenei:

- Asigurați-vă că antena este conectată corect la televizor.
- Boxele, dispozitivele audio fără împământare, luminile cu neon, clădirile înalte și alte obiecte mari pot influența calitatea semnalului. Dacă este posibil, încercați să îmbunătățiți calitatea semnalului schimbând direcția antenei sau mutând dispozitivele departe de televizor.
- Dacă semnalul este slab numai pentru un canal, efectuați reglarea fină a acestui canal.

Dispozitivele conectate produc o calitate slabă a imaginii

- Asigurați-vă că dispozitivele sunt conectate corespunzător.
- Asigurați-vă că setările de imagine sunt realizate corect.

Televizorul nu mi-a salvat setările:

Asigurați-vă că locația televizorului este setată la **Acasă**. Puteți modifica și salva setările din acest mod.

Imaginea nu se potrivește pe ecran - este prea mare sau prea mică:

Schimbați la un alt format de imagine.

Formatul imaginii se modifică în continuare cu alte canale:

În loc de formatul imaginii [**Zoom automat**], selectați alt format al imaginii.

Poziția imaginii pe ecran este incorectă.

Semnalele de imagine de la anumite dispozitive nu se încadrează corect în ecran. Verificați semnalul de ieșire al dispozitivului.

Imaginea este codată:

S-ar putea să aveți nevoie de un Modul de acces condiționat pentru accesarea conținutului. Consultați-vă cu operatorul de servicii.

Pe ecranul televizorului apare un banner tip „etichetă electronică”, banner care afișează informații:

Televizorul este în modul [**Magazin**]. Pentru a scoate eticheta electronică, setați televizorul la modul [**Acasă**], apoi reporniți-l. Consultați **Schimbarea setărilor televizorului > Alte setări > Mod acasă** (Pagina 49).

Afișajul PC pe televizor nu este stabil:

- Asigurați-vă că PC-ul dvs. utilizează rezoluția și rata de reîmprospătare acceptate. Consultați **Specificații > Rezoluții de afișare** (Pagina 75).
- Modificați formatul pentru imaginea televizorului în [**Nescalat**].

Probleme legate de sunet

Televizorul are imagine, dar nu are sunet:

Dacă nu este detectat niciun semnal audio, televizorul oprește automat ieșirea audio - acest lucru nu indică existența unei defecțiuni.

- Asigurați-vă că toate cablurile sunt conectate corespunzător.
- Asigurați-vă că volumul nu este oprit sau setat la zero.
- Asigurați-vă că este selectată setarea boxelor televizorului. Apăsați **III OPTIONS**, selectați [**Imagine și sunet**] > [**Difuzoare**], apoi selectați [**Televizor**].
- Asigurați-vă că ieșirea audio a televizorului este conectată la intrarea audio pe dispozitivul HDMI-CEC activat sau pe dispozitivul home theater compatibil EasyLink. De la boxele sistemului home theater ar trebui să poată fi auzit sunetul.
- Este posibil ca anumite dispozitive să vă solicite să activați manual ieșirea audio HDMI. Dacă ieșirea audio HDMI este deja activată, dar, totuși, nu auziți sunet, încercați să schimbați formatul audio digital al dispozitivului la PCM (Modulație prin impulsuri codificate). Pentru instrucțiuni, consultați documentația care însoțește dispozitivul.

Televizorul afișează imaginea, dar calitatea sunetului este slabă:

Asigurați-vă că setările de sunet sunt efectuate corect.

Probleme legate de conexiuni

Există probleme cu dispozitivele HDMI:

- Observați că suportul HDCP (Protecție a conținutului digital de bandă largă) poate mări durata necesară televizorului pentru a afișa conținutul de la un dispozitiv HDMI.
- Dacă televizorul nu recunoaște dispozitivul HDMI și nu este afișată nicio imagine pe ecran, comutați sursa de la un dispozitiv la altul și înapoi.
- Dacă există întreruperi intermitente de sunet, asigurați-vă că setările de ieșire din dispozitivul HDMI sunt corecte.
- Dacă utilizați un adaptor HDMI - DVI sau un cablu HDMI - DVI, asigurați-vă că este conectat un cablu audio suplimentar la AUDIO L/R sau la AUDIO IN (numai mini-jack).

Nu puteți utiliza caracteristici EasyLink:

Asigurați-vă că dispozitivele HDMI sunt compatibile HDMI-CEC. Caracteristicile EasyLink funcționează numai cu dispozitive care sunt compatibile HDMI-CEC.

Dacă un dispozitiv audio compatibil HDMI-CEC este conectat la televizor, iar televizorul nu afișează nicio pictogramă pentru anularea sunetului sau pentru volum atunci când sunetul este anulat, mărit sau micșorat:

Când un dispozitiv audio HDMI-CEC este conectat, acest comportament este normal.

USB conținutul dispozitivului USB nu este afișat:

- Asigurați-vă că dispozitivul de stocare USB este setat pe compatibil cu **Mass Storage Class (Clasă de stocare în masă)**, după cum este descris în documentația dispozitivului de stocare.
- Asigurați-vă că dispozitivul de stocare USB este compatibil cu televizorul.
- Asigurați-vă că formatele fișierelor audio și de imagine sunt acceptate de televizor.

Fișierele audio și de imagini de pe dispozitivul de stocare USB nu se redau sau nu se afișează fără întreruperi:

Performanța de transfer a dispozitivului de stocare USB poate limita rata de transfer a datelor către televizor, ceea ce cauzează o redare slabă.

Probleme legate de rețea

Doriți să stabiliți o conexiune wireless între televizorul dvs. și rețeaua la domiciliu:

Consultați **Conectarea televizorului > Conectarea la o rețea și la Internet > Wi-Fi integrat** (Pagina 66) pentru instrucțiunile legate de modul de conectare wireless a televizorului la rețeaua la domiciliu.

Smart TV nu funcționează.

Verificați dacă routerul este conectat corespunzător la televizor și dacă routerul are acces deschis la Internet. Dacă routerul are un paravan de protecție sau setări de securitate, asigurați-vă că acesta permite transmiterea datelor Smart TV. Pentru detalii, consultați documentația pentru router.

Accesul la Internet prin Smart TV este lent:

- Încercați să îmbunătățiți calitatea semnalului dintre router și televizor dacă accesați Internetul în modul wireless. Consultați documentația routerului pentru detalii.
- Utilizați întotdeauna o bandă lată rapidă ori de câte ori este posibil.
- Actualizați televizorul cu cel mai recent software pentru a vă asigura că viteza de navigare este optimă.

Rețeaua dvs. este lentă:

Dacă accesați wireless PC-ul, consultați documentația pentru router pentru a îmbunătăți calitatea semnalului dintre router și televizor.

Rețeaua wireless este distorsionată sau nu este găsită:

- Asigurați-vă că rețeaua wireless nu este deranjată de cuptoarele cu microunde, de telefoanele DECT sau de alte dispozitive WiFi din vecinătate.
- Dacă rețeaua wireless nu funcționează, încercați o conexiune de rețea cu cablu.
- Asigurați-vă că paravanele de protecție din rețeaua dvs. permit accesul la conexiunea TV wireless.

Contactați Philips

Avertisment: Nu încercați să reparați dumneavoastră televizorul. Aceasta ar putea cauza răni grave, daune ireparabile pentru televizorul dvs. sau anularea garanției.

Dacă nu puteți rezolva problema, consultați întrebările frecvente pentru acest televizor la adresa www.philips.com/support. De asemenea, puteți consulta și puteți contribui la comunitatea TV Philips la adresa www.supportforum.philips.com.

Dacă doriți să discutați cu sau să trimiteți un mesaj de e-mail unui reprezentat Philips, contactați Philips Consumer Care din țara dvs. Puteți găsi detaliile de contact în broșura care însoțește acest televizor sau la adresa www.philips.com/support.

Notați modelul și seria televizorului dvs. înainte de a contacta Philips. Aceste numere sunt tipărite pe spatele televizorului și pe ambalaj.

7 Specificații

Putere și recepție

Specificațiile produsului pot fi modificate fără preaviz.

Alimentare

- Sursă de alimentare rețea: CA 220-240 V (50-60Hz)
- Consum de energie în standby: < 0,3 W
- Temperatura ambientală: 5 până la 40 de grade Celsius
- Pentru consum de energie, consultați specificațiile produsului la www.philips.com/support.

Puterea nominală specificată pe eticheta produsului reprezintă consumul de energie pentru acest produs în timpul utilizării normale la domiciliu (IEC 62087 Ed.2). Puterea nominală maximă, specificată între paranteze, este utilizată pentru securitate electrică (IEC 60065 Ed. 7.2).

Recepție

- Intrare antenă: 75 ohm coaxial (IEC75)
- Sistem TV: DVB COFDM 2K/8 K
- Redare video: NTSC, PAL, SECAM*
- Televizor digital: MPEG-4, DVB-T (Terestru), DVB-T2*, DVB-C (Cablul), DVB-S/S2* (Satelit)
- Benzi pentru tuner: VHF, UHF, S-Channel, Hyperband

*Disponibil numai pe anumite modele.

Afișaj și sunet

Imagine/Afișaj

- Tip de afișare: lumină de fundal LED, HD complet
- Dimensiune diagonală:
 - 81 cm/32 inchi
 - 102 cm/40 inchi
 - 117 cm/46 inchi
 - 140 cm/55 inchi
- Raport lățime/lungime: 16:9 (ecran panoramic)

- Rezoluție panou: 1920x1080p
- Îmbunătățirea imaginii: Pixel Plus
- Perfect Motion Rate (PMR): 200 Hz
- 3D: 3D Max

Sunet

- Putere de ieșire (RMS) la 10 % THD:
 - Pentru modelele de 32 de inchi: 20 W
 - Pentru modelele de 42~55 de inchi: 24 W
- Sunet clar
- Incredible Surround
- Mono/Stereo/Program audio secundar

Rezoluții de afișare

Formate computer - HDMI

(Rezoluție – rată de reîmprospătare)

640 × 480 - 60 Hz
 800 × 600 - 60 Hz
 1024 × 768 - 60 Hz
 1280 × 720 - 60 Hz
 1280 × 768 - 60 Hz
 1280 × 1024 - 60 Hz
 1360 × 768 - 60 Hz
 1680 × 1050 - 60 Hz
 1920 × 1080 - 60 Hz

Formate computer - VGA

(Rezoluție – rată de reîmprospătare)

640 × 480 - 60 Hz
 800 × 600 - 60 Hz
 1024 × 768 - 60 Hz
 1280 × 1024 - 60 Hz
 1360 × 768 - 60 Hz
 1600 × 1200 - 60 Hz
 1920 × 1080 - 60 Hz

Formate video

(Rezoluție – rată de reîmprospătare)

480i - 60 Hz
 480p - 60 Hz
 576i - 50 Hz
 576p - 50 Hz
 720p - 50 Hz, 60 Hz
 1080i - 50 Hz, 60 Hz
 1080p - 24 Hz, 25 Hz, 30 Hz, 50 Hz, 60 Hz

Multimedia

Notă: Denumirile fișierelor multimedia nu trebuie să depășească 128 de caractere.

Conexiuni multimedia acceptate

- USB: Conectați doar acele dispozitive USB care consumă 500 mA sau mai puțin.
 - NTFS, FAT 16 (doar în citire)
 - FAT 32
- Ethernet LAN RJ-45

Fișiere imagine acceptate

- JPEG: *.jpg, *.jpeg, *.mpo
- GIF (87a, 89a): *.gif
- PNG: *.png
- BMP: *.bmp, *.dib
- JPS: *.jps
- PNS: *.pns
- BMS: *.bms

Formate audio/video acceptate

File Extensions	Container	Video codec	Maximum resolution	Max. Frame Rate (fps)	Max. Bit Rate (Mbps)	Audio codec	USB	Media server	CE-HTML	HTML5	YouTube
.mpg .mpeg .vob	PS	MPEG-1	1920x1088	25p, 30p, 50i, 60i	30	MPEG-1 (L1&L2), MPEG-1,2,2.5 L3, AAC/HE-AAC (v1&v2), DVD-PCML/Dolby Digital	Yes	Yes	Yes	Yes	No
		MPEG-2	1920x1088	25p, 30p, 50i, 60i	30		Yes	Yes	Yes	Yes	No
		MPEG-4 ASP	1920x1088	25p, 30p, 50i, 60i	30		Yes	Yes	Yes	Yes	No
		H.264	1920x1088	25p, 30p, 50i, 60i	30		Yes	Yes	Yes	Yes	No
.as	TS	MPEG-2	1920x1088	25p, 30p, 50i, 60i	30	MPEG-1 (L1&L2), MPEG-1,2,2.5 L3, AAC/HE-AAC (v1&v2), Dolby Digital, Dolby Digital Plus	Yes	Yes	Yes	Yes	No
		MPEG-4 ASP	1920x1088	25p, 30p, 50i, 60i	30		Yes	Yes	Yes	Yes	No
		H.264	1920x1088	25p, 30p, 50i, 60i	30		Yes	Yes	Yes	Yes	No
		MVC	1920x1080p @ field rate = 50, 60Hz 1920x1080p @ frame rate = 24, 25, 30Hz 1280x720p @ frame rate = 24, 25, 30, 60Hz	-	30		Yes	Yes	Yes	Yes	No

Formate audio/video acceptate

File Extensions	Container	Video codec	Maximum resolution	Max. Frame Rate (fps)	Max. Bit Rate (Mbps)	Audio codec	USB	Media server	CE-HTML	HTML5	YouTube
.as .m2ts .mts .m2	M2TS TS	MPEG-2	1920x1088	25p, 30p, 50i, 60i	30	MPEG-1 (L1&L2), MPEG-1,2,2.5 L3, AAC/HE-AAC (v1&v2), Dolby Digital, Dolby Digital Plus, Dolby Pulse	Yes	Yes	No	No	No
		MPEG-4 ASP	1920x1088	25p, 30p, 50i, 60i	30		Yes	Yes	No	No	No
		H.264	1920x1088	25p, 30p, 50i, 60i	30		Yes	Yes	No	No	No
		MVC	1920x1080p @ field rate = 50, 60Hz 1920x1080p @ frame rate = 24, 25, 30Hz 1280x720p @ frame rate = 50, 60Hz	-	30		Yes	Yes	No	No	No
.as .m2ts .mts	AVCHD	MPEG-2	1920x1088	25p, 30p, 50i, 60i	30	MPEG-1 (L1&L2), MPEG-1,2,2.5 L3, AAC/HE-AAC (v1&v2), Dolby Digital, Dolby Digital Plus, Dolby Pulse	Yes	Yes	No	No	No
		MPEG-4 ASP	1920x1088	25p, 30p, 50i, 60i	30		Yes	Yes	No	No	No
		H.264	1920x1088	25p, 30p, 50i, 60i	30		Yes	Yes	No	No	No

Formate audio/video acceptate

File Extensions	Container	Video codec	Maximum resolution	Max. Frame Rate (fps)	Max. Bit Rate (Mbps)	Audio codec	USB	Media server	CE-HTML	HTML5	YouTube
.as .m2a .m2a	AVCHD	MVC	1920x1080 @ field rate = 50, 60Hz 1920x1080p @ frame rate = 24, 25, 30Hz 1280x720p @ frame rate = 50, 60Hz	-	30	MPEG-1 (L1&L2), MPEG-1,2,2.5 L3, AAC/HE-AAC (V1&V2), Dolby Digital, Dolby Digital Plus, Dolby Pulse	Yes	Yes	No	No	No
.m4v	M4V	H.264	1920x1088	25p, 30p, 50p, 60p, 60i	30	AAC	Yes	Yes	Yes	Yes	No
.imz .h264ts .mp4	frag MP4	H.264	1920x1088	25p, 30p, 50p, 60p, 60i	30	AAC/HE-AAC (V1&V2), Dolby Digital, Dolby Digital Plus, WMA, WMA-PRO	No	No	Yes	Yes	Yes
		MVC	1920x1080 @ field rate = 50, 60Hz 1920x1080p @ frame rate = 24, 25, 30Hz 1280x720p @ frame rate = 50, 60Hz	-	30		No	No	Yes	Yes	Yes

Formate audio/video acceptate

File Extensions	Container	Video codec	Maximum resolution	Max. Frame Rate (fps)	Max. Bit Rate (Mbps)	Audio codec	USB	Media server	CE-HTML	HTML5	YouTube
.mp4	MP4	MPEG-4 ASP	1920x1088	25p, 30p, 50p, 60i	30	AAC/HE-AAC (V1&V2), Dolby Digital, Dolby Digital Plus, WMA, WMA-PRO	Yes	Yes	Yes	Yes	Yes
		H.264	1920x1088		30		Yes	Yes	Yes	Yes	No
		MVC	1920x1080 @ field rate = 50, 60Hz 1920x1080p @ frame rate = 24, 25, 30Hz 1280x720p @ frame rate = 50, 60Hz	-	30		Yes	Yes	Yes	Yes	No
		WHV9/VC1	1920x1088	30p, 60i	30		Yes	Yes	Yes	Yes	No
.m4v .m23f	MKV	MPEG-4 ASP	1920x1088	25p, 30p, 50p, 60i	30	MPEG-1 (L1&L2), MPEG-1,2,2.5 L3, AAC/HE-AAC (V1&V2), Dolby Digital, Dolby Digital Plus, WMA, WMA-PRO	Yes	Yes	No	No	No
		H.264	1920x1088		30		Yes	Yes	No	No	No

Formate audio/video acceptate

File Extensions	Container	Video codec	Maximum resolution	Max. Frame Rate (fps)	Max. Bit Rate (Mbps)	Audio codec	USB	Media server	CE-HTML	HTML5	YouTube
.asf .wmv	ASF	MPEG-2	1920x1088	25p, 30p, 50p, 60i	20	MPEG-1 (L1&L2), MPEG-1,2,2.5 L3, AAC/HE-AAC (V1&V2), Dolby Digital Plus, Dolby Digital, WMA, WMA-PRO	Yes	Yes	Yes	Yes	No
		MPEG-4 ASP	1920x1088	25p, 30p, 50p, 60i	20		Yes	Yes	Yes	Yes	No
		WHV9/VC1	1920x1088	30p, 60i	20		Yes	Yes	Yes	Yes	No
.asf .wmv	AVI	MPEG-4 ASP	1920x1088	25p, 30p, 50p, 60i	4	MPEG-1 (L1&L2), MPEG-1,2,2.5 L3, AAC/HE-AAC (V1&V2), Dolby Digital Plus, Dolby Digital, WMA, WMA-PRO	Yes	Yes	No	No	No
		DhX 3.11	1920x1088	30p, 60i	4		Yes	Yes	No	No	No
.webm	WebM	VP8	1920x1088		5	Ogg Vorbis	Yes	Yes	Yes	Yes	No
.swf	SWF	Contains FLV	-	-	30	-	No	No	No	No	Yes
.divx	DMF (DIVX)	MPEG-4 ASP	1920x1088	25p, 30p, 50p, 60i	20	MPEG-1 (L1&L2), MPEG-1,2,2.5 L3, AAC/HE-AAC (V1&V2), Dolby Digital Plus, Dolby Digital, WMA, WMA-PRO	Yes	No	No	No	No
		DhX 3.11	1920x1088	30p, 60i	20		Yes	No	No	No	No

Formate audio/video acceptate

File Extensions	Container	Video codec	Maximum resolution	Max. Frame Rate (fps)	Max. Bit Rate (Mbps)	Audio codec	USB	Media server	CE-HTML	HTML5	YouTube
.3gp .3g2	3GP	MPEG-4 ASP	1920x1088	25p, 30p, 50p, 60i	30	AAC/HE-AAC (V1&V2), AMR	Yes	Yes	No	No	No
		H.264	1920x1088	25p, 30p, 50p, 60p, 60i	30		Yes	Yes	No	No	No
		H.263	1920 x 1088	30p	30		Yes	Yes	No	No	No
.mov .qt	QuickTime	-	-	-	30	-	Yes	Yes	No	No	No

Formate audio acceptate

File Extensions	Container	Video codec	Maximum resolution	Frequency (kHz)	Max. Bit Rate (Mbps)	Audio codec	USB	Media server	CE-HTML	HTML5	YouTube
.mp3	MP3	-	-	48	384	MPEG-1,2,2.5 L3	Yes	Yes	Yes	Yes	No
.wma .asf	WMA (V2 up to V9.2)	-	-	48	192	WMA	Yes	Yes	Yes	Yes	No
.wma	WMA Pro	-	-	96	768	WMA, WMA Pro	Yes	Yes	Yes	Yes	No
.lpcm (PC) .pcm (PC)	LPCM	-	-	192	768	LPCM	No	Yes	No	No	No
.wav (PC)	LPCM	-	-	192	768	LPCM	Yes	Yes	No	No	No
.aif (mac) .aiff (mac)	LPCM	-	-	192	768	LPCM	Yes	Yes	No	No	No
.aac .mp4 .m4a	AAC	-	-	48	1024	AAC, HE-AAC (v1&v2)	Yes	Yes	Yes	Yes	No
.pls .m3u	Playlists	-	-	-	-	-	Yes	Yes	No	No	No
.m4a	M4A	-	-	48	1024	AAC, HE-AAC (v1&v2)	Yes	Yes	Yes	Yes	No

Formate audio acceptate

File Extensions	Container	Video codec	Maximum resolution	Frequency (kHz)	Max. Bit Rate (Mbps)	Audio codec	USB	Media server	CE-HTML	HTML5	YouTube
.amr	AMR-NB (SmartTV only)	-	-	8 16	12.8 6.6 8.85 12.45 14.25 15.85 18.25 19.85	AMR	Yes	Yes	No	No	No
.ogg .ogg	Ogg	-	-	48	498	Ogg Vorbis	Yes	Yes	No	No	No

Formate de subtitrare acceptate

Format	File Extension	USB	Media Server	CE-HTML	HTML5	YouTube
SRT	.srt	Yes	No	No	No	No
MVC/SRT	-	Yes	Yes	No	No	No
SUB	.sub	Yes	No	No	No	No
TEXT	.txt	Yes	Yes	No	No	No
Substation alpha V4	.ssa	Yes	Yes	No	No	No
Advanced substation alpha V4+	.ssa	Yes	Yes	No	No	No
DVB	-	Yes	Yes	No	No	No
SAMI	.sml .asml	Yes	No	Yes	Yes	No
XSUB, XSUB+	.xsi .xvix	Yes	No	No	No	No
TTML	.ttml	No	No	Yes	Yes	No

Codarea caracterelor

- Windows-1250 (CP-1250): latină Europa Centrală și Europa de Est (cehă, maghiară, poloneză, slovacă, slovenă, croată, română, serbă)
- Windows-1251 (CP-1251): chirilică
- Windows-1252 (CP-1252): latină Europa de Vest
- Windows-1253 (CP-1253): greacă
- Windows-1254 (CP-1254): turcă
- UTF-8: codare caractere multi-byte pentru Unicode

Software-ul pentru server-ul media compatibil DLNA și acceptat

- Windows Media Player (Microsoft Windows)
- Twonky Media (Microsoft Windows, Mac OS X)
- Sony Vaio Media Server (Microsoft Windows)
- TVersity (Microsoft Windows)
- Nero MediaHome
- DiXiM (Microsoft Windows XP)
- Macrovision Network Media Server (Microsoft Windows XP)
- Fuppes (Linux)
- uShare (Linux)

Conectivitate

Posterior

- **HDMI 1 ARC:** HDMI Audio Return Channel
- **HDMI 2**
- **INTRARE AUDIO (DVI):** mini-mufă stereo de 3,5 mm
- **REȚEA:** Ethernet LAN RJ-45
- **SERV. U:** port serviciu
- **CVBS/Y, Pb, Pr, Audio S/D:** video și audio complet
- **IEȘIRE AUDIO DIGITALĂ:** coaxială
- **ANTENĂ TV:** 75 ohm coaxial (IEC)
- **SCART (RGB/CVBS):** adaptor SCART
- **SAT:** satelit F-pin (doar pentru anumite modele)

Parte laterală

- **CI:** interfață comună
- **HDMI**
- **USB 1/2**
- **Căști:** mini-mufă stereo de 3,5 mm

Versiunea de asistență

UMv 450812125203 - 20130326

8 Index

3

- 3D - 19
 - 3D, avertisment pentru sănătate - 4
 - 3D, de la 2D la 3D - 20
 - 3D, dezactivare - 19
 - 3D, modificare format - 19
 - 3D, pomire - 19
-

A

- acces pentru persoanele cu deficiențe de auz - 47
 - acces persoane cu deficiențe de vedere - 48
 - acces universal, activare - 47
 - acces universal, cu deficiențe auditive - 47
 - acces universal, cu deficiențe de vedere - 48
 - actualizare, listă surse - 62
 - Ajutor, versiune - 79
 - amplasare, pe suport sau pe perete - 5
 - amplasare, sfaturi - 5
 - amplificator, selectare ieșire - 64
 - asistent setări - 40
 - asistență produs - 10
 - asistență, pe ecran - 10
-

B

- Blocare Kensington - 5
 - blocare pentru copii - 38
 - blocare TV - 5
 - boxe televizor, anulare sunet - 14
-

C

- cabluri - 51
- calculator, redare fișiere - 20
- CAM - 69
- CAM, activare - 69

- CAM, inserare - 69
- cameră apeluri video - 60
- cameră digitală - 57
- cameră video digitală - 58
- cameră video Philips - 60
- canale - 14
- canale analogice, instalare - 42
- canale analogice, reglare fină - 43
- canale analogice, subtitrări - 46
- canale digitale, ascundere sau afișare - 15
- canale digitale, instalare - 43
- canale digitale, subtitrări - 47
- canale favorite, listă - 14
- canale, actualizare - 43
- canale, comutare - 14
- canale, favorite - 14
- canale, instalare (analogică) - 42
- canale, instalare (automată) - 42
- canale, instalare (digitală) - 43
- canale, instalare (satelit) - 45
- canale, logo - 15
- canale, redenumire - 15
- canale, reglaj fin (analogic) - 43
- canale, reinstalare - 50
- canale, sortare - 15
- ceas - 38
- CI - 69
- codecuri, acceptate - 76
- comandă smartphone - 13
- comenzi - 11
- comutare automată subtitrare - 65
- conectare, cameră apeluri video - 60
- conectare, cameră digitală - 57
- conectare, cameră video digitală - 58
- conectare, computer - 60
- conectare, consolă jocuri - 55
- conectare, dispozitiv USB - 59

conectare, hard disk extern - 59
 conectare, home theater - 56
 conectare, Internet - 66
 conectare, mouse - 61
 conectare, player de discuri - 52
 conectare, receptor TV - 53
 conectare, recorder - 54
 conectare, rețea la domiciliu - 66
 conectare, tastatură - 61
 conectivitate - 79
 conectori - 51
 consolă de jocuri, conectare - 55
 contact Philips - 10
 controale posterioare - 11
 Controale TV - 11
 control parental - 39
 cronometru oprire - 38

D

demo - 49
 dispozitiv conectat, redenumire - 62
 dispozitive, vizionare - 62
 DivX VOD - 23
 DLNA - 20
 DTVi - 26

E

EasyLink - 63
 EasyLink, activare - 63
 EasyLink, boxe televizor - 64
 EasyLink, caracteristici - 63
 EasyLink, comandă pe ecran - 12
 EasyLink, comenzi - 64
 EasyLink, telecomandă - 64
 EPG - 17
 EPG, furnizor - 17
 EPG, Internet - 18

etichetă Energie - 9

F

film online, închiriere - 25
 format imagine - 17
 forum online - 10

G

ghid de conectivitate - 10
 ghid de programe - 17
 ghid de programe, furnizor - 17
 ghid de programe, Internet - 18
 ghid TV - 17
 ghid TV, furnizor - 17
 ghid TV, Internet - 18

H

hard disk extern - 59
 HbbTV - 26
 HDMI - 51
 HDMI ARC - 51
 home theater, conectare - 56

I

instalare canale, automată - 42
 Interfață comună - 69
 Internet, conectare - 66
 Internet, Smart TV - 24

Î

închiriere, film online - 25
 înregistrare TV, o singură atingere - 30
 înregistrare TV, unitate hard disk USB - 29
 înregistrare, programe TV - 29
 înregistrări, programare - 30
 înregistrări, ștergere - 31
 înregistrări, vizionare - 31
 întreținerea ecranului - 5

J

jocuri, doi jucători - 36

L

LED standby - 11

limbă audio - 46

limbă, meniu - 46

limbă, subtitrări - 47

Link Pixel Plus - 65

listă canale - 15

listă canale, copiere - 44

M

magazin video - 25

mărci comerciale și drepturi de autor - 7

mod acasă - 49

mod magazin - 49

mod, acasă sau magazin - 49

Modul de acces condiționat - 69

mouse USB - 61

Multimedia Home Platform (MHP) - 26

multimedia, formate acceptate - 76

multimedia, opțiuni redare - 22

multimedia, redare fișiere - 20

O

Oprire automată, dispozitive - 64

P

pauză TV, unitate hard disk USB - 27

PC, rezoluții de afișare - 75

player de discuri, conectare - 52

pomirea, oprirea televizorului - 13

presetări, imagine și sunet - 16

program server media - 20

programare, înregistrări - 30

R

radio digital - 15

receptor TV, conectare - 53

reciclare - 9

recorder, conectare - 54

redare, fișiere computer - 20

redare, fișiere USB - 21

redenumire canale - 15

redenumire, dispozitiv conectat - 62

reinstalare - 50

rețea la domiciliu - 66

rețea, conectare - 66

rețea, denumire televizor - 68

rezoluții de afișare - 75

S

satelit, adăugare sau eliminare - 46

satelit, instalare canale - 45

satelit, setări - 45

SCART - 51

senzori - 11

setări de sunet - 41

setări eficiență energetică - 8

setări imagine - 40

setări imagine, resetare - 42

setări jocuri - 36

setări rețea - 68

setări sunet, resetare - 42

setări, format audio - 41

setări, imagine - 40

setări, joc - 36

setări, rețea - 68

setări, sunet - 41

siguranță - 3

Skype - 31

Skype, apel video - 33

Skype, apel vocal - 33

Skype, blocare contact - 32
 Skype, configurare - 32
 Skype, contacte - 32
 Skype, mesaje vocale - 35
 Skype, primire apel - 33
 Skype, setări - 35
 Skype, sign in - 32
 Smart TV - 24
 Smart TV, aplicații - 25
 Smart TV, navigare - 24
 Smart TV, pornire - 24
 Smart TV, rețea - 66
 software, actualizare digitală - 50
 software, actualizare Internet - 50
 software, actualizare USB - 49
 software, verificare versiune - 49
 specificații afișare - 75
 specificații de sunet - 75
 specificații putere - 75
 standby - 13
 subtitrare, limbă - 47
 subtitrări, analogice - 46
 subtitrări, digitale - 47
 sunet taste - 47
 sursă, actualizare - 62
 sursă, selectare - 16
 sustenabilitate - 8

T

tastatură USB - 61
 telecomandă - 11
 Teletext 2.5 - 37
 teletext, căutare - 37
 teletext, ecran dublu - 37
 teletext, limbă - 37
 teletext, mărire - 37
 teletext, subpagini - 37

teletext, Tabel de pagini - 37
 teletext, text digital - 37
 trecere televizor pe pauză - 27
 TV Interactiv - 26

U

USB, redare fișiere - 21

V

volum - 14

W

Wi-Fi integrat, configurare - 67

Y

YouTube - 24
 YPbPr, componentă video - 51

