

Always there to help you

Register your product and get support at
www.philips.com/welcome

Question?
Contact
Philips

PD7006B (Blue)
PD7006P (Pink)



Příručka pro uživatele 3

Instrukcja obsługi 47

Príručka uživateľa 91

Руководство

пользователя 135

Felhasználói kézikönyv 25

Manual do utilizador 69

Käyttöopas 113

Εγχειρίδιο χρήσης 161

PHILIPS

Obsah

1	Důležité informace	5
	Upozornění týkající se bezpečnosti	5
	Bezpečnost	5
	Prohlášení o shodě	6
	Péče o životní prostředí	7
	Copyright	8
	Záruka	9

2	Přenosný DVD přehrávač	10
	Obsah balení	10
	Celkový pohled na hlavní jednotku	11
	Přehrávač odolný proti polití	13

3	Začínáme	14
	Nabíjení	14
	Zapnutí/vypnutí	15
	Výběr jazyka OSD	16

4	Přehrávání hudby nebo filmů	17
	Přehrávání disků	17
	Přehrávání z jednotky USB	20
	Připojení dalších zařízení	21

5	Úprava nastavení	22
----------	-------------------------	-----------

6 Informace o produktu 23

7 Řešení problémů 24

1 Důležité informace

Upozornění týkající se bezpečnosti

Před použitím tohoto výrobku si přečtěte všechny pokyny a ujistěte se, že jim rozumíte. Pokud v důsledku neuposlechnutí těchto pokynů dojde k poškození přístroje, záruka na přístroj zanikne.

Bezpečnost

Používejte pouze doplňky nebo příslušenství doporučené výrobcem.

Výrobek chraňte před kapající a stříkající vodou.

Na výrobek nepokládejte žádné nebezpečné předměty (např. předměty naplněné tekutinou nebo hořící svíčky).

Baterie (sada akumulátorů nebo nainstalované baterie) by neměly být vystavovány nadměrnému teplu, jako např. slunečnímu svitu, ohni a podobně.

V případě nesprávně provedené výměny baterie hrozí nebezpečí výbuchu. Baterii vyměňte pouze za stejný nebo ekvivalentní typ.

Úpravy výrobku mohou vést ke škodlivému záření EMC nebo jiným nebezpečným situacím.



Varování

- Systém domácího kina s DVD je navržen jako perfektní doplněk vaší domácnosti.



Varování

- Nikdy neodstraňujte kryt tohoto výrobku.
- Nikdy nemažte žádnou část tohoto výrobku.
- Nepokládejte výrobek na jiné elektrické zařízení.
- Výrobek nevystavujte přímému slunci, otevřenému ohni nebo žáru.
- Nikdy se nedívejte do laserového paprsku uvnitř výrobku.
- Ujistěte se, že máte vždy snadný přístup k napájecímu kabelu, zástrčce nebo adaptéru, abyste mohli výrobek odpojit od napájení.

Bezpečnost poslechu



A pleine puissance, l'écoute prolongée du baladeur peut endommager l'oreille de l'utilisateur.



Varování

- Chcete-li předejít riziku poškození sluchu, neposlouchejte po dlouhou dobu hudbu na příliš vysokou hlasitost.

Maximální výstupní napětí přehrávače by nemělo být vyšší než 150 mV.
Napětí s širokopásmovou charakteristikou WBCV: ≥ 75 mV

Prohlášení o shodě



Tento výrobek odpovídá požadavkům Evropské unie na vysokofrekvenční odrušení.

Zařízení je opatřeno tímto štítkem:



Poznámka

- Štítek s typovými údaji je umístěn na spodní straně výrobku.

Péče o životní prostředí

Informace o ochraně životního prostředí

Veškerý zbytečný obalový materiál byl vynechán. Snažili jsme se, aby bylo možné obalový materiál snadno rozdělit na tři materiály: lepenku (krabice), polystyrén (ochranné balení) a polyetylen (sáčky, ochranné fólie z lehčeného plastu). Systém se skládá z materiálů, které je možné v případě demontáže odbornou firmou recyklovat a opětovně použít. Při likvidaci obalových materiálů a starého zařízení se řiďte místními předpisy.



Výrobek je navržen a vyroben z vysoce kvalitního materiálu a součástí, které lze recyklovat a znovu používat.



Pokud je výrobek označen tímto symbolem přeškrtnutého kontejneru, znamená to, že podléhá směrnici EU 2002/96/ES.

Zjistěte si informace o místním systému sběru tříděného odpadu elektrických a elektronických výrobků.

Postupujte podle místních nařízeních a nelikvidujte staré výrobky spolu s běžným komunálním odpadem. Správnou likvidací starého výrobku pomůžete předejít možným negativním dopadům na životní prostředí a zdraví lidí.



Výrobek obsahuje baterie podléhající směrnici EU 2006/66/ES, které nelze odkládat do běžného komunálního odpadu. Informujte se o místních pravidlech sběru tříděného odpadu baterií, protože správnou likvidací starého výrobku pomůžete předejít možným negativním dopadům na životní prostředí a zdraví lidí. Vyjmutí vestavěné baterie musí provádět jen profesionálně vyškolený pracovník.

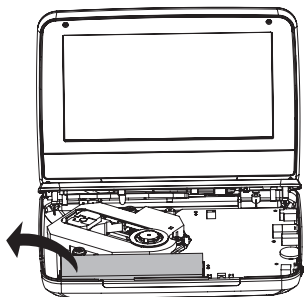

Copyright



Be responsible
Respect copyrights

Tento výrobek využívá technologii na ochranu proti kopírování, která je chráněna patenty registrovanými v USA a jinými právy na ochranu duševního vlastnictví společnosti Rovi Corporation. Zpětná analýza a dekompilace jsou zakázány.

Technické údaje lze měnit bez předchozího upozornění. Ochranné známky jsou majetkem společnosti Koninklijke Philips Electronics N.V. nebo příslušných vlastníků. Společnost Philips si vyhrazuje právo kdykoli změnit výrobky bez povinnosti přizpůsobit odpovídajícím způsobem starší příslušenství.



Vyrobeno s licencí od společnosti Dolby Laboratories.
Dolby a symbol dvojitého D jsou ochranné známky společnosti Dolby Laboratories.



O VIDEU DIVX: DivX[®] je formát digitálního videa vyvinutý společností DivX, LLC, pobočkou společnosti Rovi Corporation. Toto zařízení je oficiálně certifikováno (DivX Certified[®]) jako přehrávač formátu DivX. Na webových stránkách divx.com najdete další informace a softwarové nástroje ke konverzi souborů do formátu DivX.

DIVX VIDEO-ON-DEMAND: Chcete-li přehrávat zakoupené filmy ve formátu DivX VOD (Video-on-Demand), je třeba toto zařízení certifikované pro formát DivX (DivX Certified[®]) zaregistrovat. Chcete-li získat svůj registrační kód, přejděte v nabídce nastavení zařízení do části týkající se obsahu DivX VOD. Další informace o dokončení registrace naleznete na webových stránkách vod.divx.com.

Záruka

- Nikdy se nepokoušejte výrobek opravit. Mohlo by dojít ke zranění nebo poškození výrobek a zneplatnění záruky.
- Výrobek a příslušenství používejte jen v souladu s pokyny výrobce. Symbol varování na zadní straně výrobku označuje riziko úrazu elektrickým proudem.
- Nikdy neodstraňujte kryt výrobku. V případě servisu nebo opravy vždy kontaktujte zákaznickou podporu společnosti Philips.
- Jakákoli operace výslovně zakázaná v této příručce a jakékoli úpravy a montážní postupy nedoporučené nebo neschválené v této příručce ruší platnost záruky.

2 Přenosný DVD přehrávač

Na tomto přehrávači DVD lze přehrávat následující typy disků (včetně CD-R, CD-RW, DVD±R a DVD±RW):

- DVD Video
- Video CD
- Zvukový disk CD
- MP3 CD
- DivX
- Disky se soubory JPEG

Obsah balení







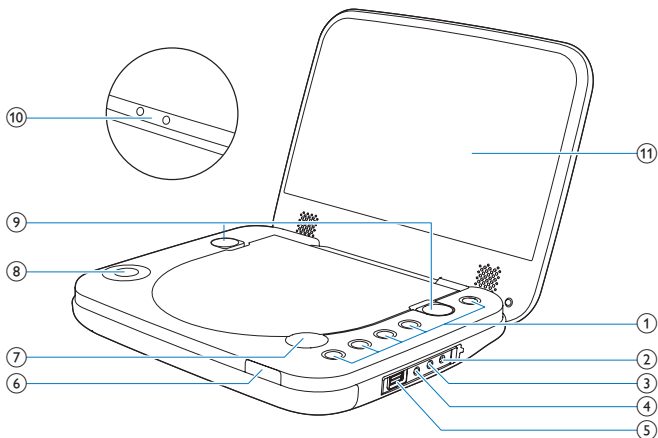

Zkontrolujte a ověřte obsah balení:

- Přenosný přehrávač DVD
- Síťový adaptér, ASUC12E-0900800 (Philips)
- Adaptér do auta
- Uživatelská příručka

Celkový pohled na hlavní jednotku



- ① ①
- Zapne/vypne DVD přehrávač.
- OPTIONS**
- Zpřístupní nabídku nastavení.
 - Zvolí zdroj disku nebo rozhraní USB.
 - Zvolí různé režimy před nebo během přehrávání.
- DVD MENU**
- U disku DVD otevře nebo ukončí nabídku disku.
-
- Zastaví přehrávání disku.
- ▶||/OK
- Potvrdí zadání nebo výběr.
 - Spustí, pozastaví nebo znovu spustí přehrávání disku.
- ② DC IN
- Napájecí zásuvka.

- ③ **AV OUT**
- Konektor výstupu zvuku/videa..
- ④ 
- Konektor k připojení sluchátek.
- ⑤ 
- Slouží k připojení paměťového zařízení USB.
- ⑥ **Indikátor nabíjení/Indikátor napájení**
- ⑦  **OPEN**
- Otevře podavač disku.
- ⑧ , , , 
- Slouží k procházení nabídek.
 - , 
 - Přechod na předcházející nebo následující titul, kapitolu nebo stopu.
- ⑨ **Zámky**
- Uzamkne panel disku.
- ⑩ **VOLUME + / -**
- Slouží ke zvýšení nebo snížení hlasitosti.
- ⑪ **Panel displeje**

Přehrávač odolný proti polití

Odolnost proti polití splňuje standard IPX4.

Tento přehrávač odolný proti polití vydrží případné polití.

Chcete-li zaručit odolnost proti polití, postupujte podle následujících kroků:

- 1 Zavřete podavač disku.
- 2 Zavřete zámky.
- 3 Zkontrolujte, zda jste zavřeli konektorů.

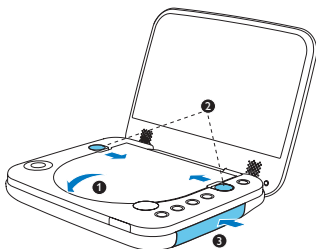

Výstraha

- Nikdy neponořujte přehrávač do vody nebo jiných tekutin.
- Nikdy nepoužívejte přehrávač v blízkosti bazénu nebo ve sprše.
- Příbalený adaptér není vodotěsný a neměl by se namočit.
- Příbalený napájecí adaptér nikdy nepoužívejte ve vlhkém prostředí.
- Pokud se váš přenosný přehrávač DVD dostane do styku s vodou, osušte jej pomocí měkkého ručníku.

3 Začínáme



Výstraha

- Ovládací prvky používejte pouze podle popisu uvedeného v této příručce.
- Vždy dodržujte pořadí pokynů této kapitoly.

Jestliže se obrátíte na společnost Philips, budete požádáni o číslo modelu a sériové číslo přehrávače. Číslo modelu a sériové číslo se nacházejí na spodní straně přehrávače. Napište si čísla sem:

Model No. (číslo modelu) _____

Serial No. (sériové číslo) _____

Nabíjení

Nabíjení přes adaptér do auta



Výstraha

- Přehrávač lze nabíjet pouze tehdy, je-li v pohotovostním režimu.
- Přibalovaný adaptér není vodotěsný a neměl by se namočit.
- Nikdy nepoužívejte dodaný adaptér ve vlhkém prostředí.

Připojte dodávaný adaptér do auta k přehrávači a do automobilového zapalovače cigaret.

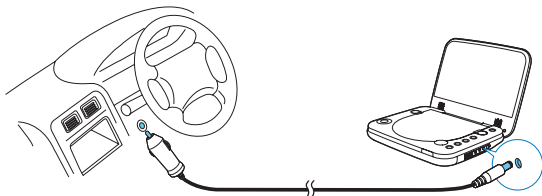

Nabíjení přes napájecí adaptér

- 1 Na přehrávači naleznete konektor **DC IN**.
- 2 Připojte dodaný napájecí adaptér k přehrávači a zapojte ho do síťové zásuvky.

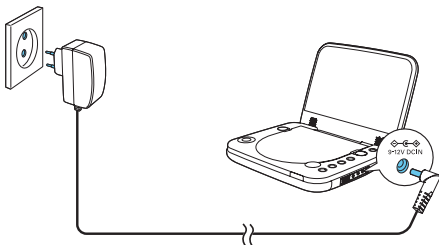

- ↳ Rozsvítí se kontrolka nabíjení (červeně).
- ↳ Po úplném nabití akumulátoru kontrolka zhasne.



Tip

- Chcete-li maximalizovat životnost baterie, nabíjte baterie ihned po jejím úplném vybití. Pokud přehrávač delší dobu nepoužíváte, dobijte baterii jednou za dva měsíce.

Zapnutí/vypnutí

Stisknutím tlačítka  na přehrávači jej zapnete.

- ↳ Kontrolka se rozsvítí (zeleně).

Chcete-li vypnout přehrávač, stiskněte tlačítko .

- ↳ Kontrolka zhasne.

Výběr jazyka OSD

Pro text nabídky na obrazovce lze vybrat jiný jazyk.

- 1 Stiskněte tlačítko **OPTIONS**.
↳ Zobrazí se nabídka možností.
- 2 Vyberte možnost **[Setup] (Nastavení) > [General] > [Language]**.
- 3 Stisknutím tlačítka **▲ / ▼** vyberte možnost.
- 4 Stisknutím tlačítka **▶ || / OK** volbu potvrďte.
- 5 Stisknutím tlačítka **OPTIONS** nastavení ukončíte.

4 Přehrávání hudby nebo filmů

Přehrávání disků

- 1 Stisknutím tlačítka ◀ **OPEN** na přehrávači otevřete podavač disku.
- 2 Vložte disk tak, aby štítkem směřoval nahoru.
- 3 Zatlačením zavřete podavač disku.
↳ Přehrávání se automaticky spustí. Pokud ne, stiskněte tlačítko ▶ **||** / **OK**.
- 4 Uzamkněte podavač disku pomocí pravého a levého zámku, zamezíte tak prosakování vody do podavače disku.
 - Pokud se zobrazí nabídka, vyberte položku a stiskem tlačítka ▶ **||** / **OK** spusťte přehrávání.
 - Pokud chcete přehrávání pozastavit, stiskněte tlačítko ▶ **||** / **OK**. Přehrávání obnovte dalším stisknutím tlačítka.
 - Pokud chcete přehrávání ukončit, stiskněte tlačítko ■ dvakrát.
 - Chcete-li vybrat předchozí/další položku, stiskněte ◀ nebo ▶.

Možnosti přehrávání

Výběr jazyka titulků

Pro disky DVD obsahující dvě nebo více jazykových verzí titulků

- 1 Stiskněte tlačítko **OPTIONS**.
↳ Zobrazí se nabídka možností.
- 2 Vyberte možnost [**Subtitles**] a stiskněte tlačítko ▶ **||** / **OK**.
- 3 Stisknutím tlačítka ▲ / ▼ vyberte titulky.
- 4 Stisknutím tlačítka ▶ **||** / **OK** volbu potvrďte.
- 5 Stisknutím tlačítka **OPTIONS** nastavení ukončíte.

Výběr jazyka zvukového doprovodu

Pro disky DVD obsahující dvě nebo více jazykových verzí zvukového doprovodu.

- 1 Stiskněte tlačítko **OPTIONS**.
↳ Zobrazí se nabídka nastavení.
- 2 Vyberte možnost **[Audio language]** a stiskněte tlačítko **▶||/OK**.
- 3 Stisknutím tlačítka **▲ / ▼** vyberte jazyk.
- 4 Stisknutím tlačítka **▶||/OK** volbu potvrďte.

Repeat (Opakování)

Během přehrávání můžete vybrat různé možnosti opakování.

- 1 Stiskněte tlačítko **OPTIONS**.
↳ Zobrazí se nabídka možností.
- 2 Vyberte možnost **[Repeat]** a stiskněte tlačítko **▶||/OK**.
↳ Zobrazí se možnosti opakování.

U disku DVD

- **[Repeat A]**: začátek úseku, který se má opakovat
- **[Repeat B]**: konec úseku, který se má opakovat
- **[Repeat Chapter]**: opakování aktuální kapitoly
- **[Repeat Title]**: opakované přehrávání aktuálního titulu nebo stopy.
- **[Repeat all]**: opakování všech titulů na disku
- **[Repeat Off]**: vypnutí režimu opakování

U disku VCD

- **[Repeat A]**: začátek úseku, který se má opakovat
- **[Repeat B]**: konec úseku, který se má opakovat
- **[Repeat 1]**: opakování aktuální skladby
- **[Repeat all]**: opakování všech stop na disku
- **[Repeat Off]**: vypnutí režimu opakování

Pro MP3/CD/DivX

- **[Repeat 1]**: opakování aktuální skladby
- **[Repeat Folder]**: opakování všech stop v aktuální složce
- **[Off]**: vypnutí režimu opakování

- 3 Vyberte možnost a stisknutím tlačítka **▶||/OK** ji potvrďte.



Tip

- Pokud je u disku VCD zapnutá funkce PBC, není možné aktivovat opakování položek.

Náhodné přehrávání

U zvukových disků CD a MP3 CD můžete přehrávat všechny skladby v náhodném pořadí.

- 1 Stiskněte tlačítko **OPTIONS**.
↳ Zobrazí se nabídka možností.
- 2 Vyberte možnost **[Shuffle All]** a stiskněte tlačítko **▶||/OK**.
- 3 Zvolte položku **[On]** nebo **[Off]**.
- 4 Stisknutím tlačítka **▶||/OK** volbu potvrďte.

Zoom

U disků DVD, VCD a disků CD s obrázkem ve formátu JPEG lze obraz videa nebo obrázky zvětšovat nebo zmenšovat.

- 1 Stiskněte tlačítko **OPTIONS**.
↳ Zobrazí se nabídka možností.
- 2 Vyberte možnost **[Zoom & Pan]** a stiskněte tlačítko **▶||/OK**.
- 3 Opakovaným stisknutím tlačítka **▶||/OK** můžete provést zvětšení a zmenšení.
- 4 Pokud jsou obraz videa nebo obrázek zvětšené, můžete se po nich pohybovat stisknutím tlačítek **▲, ▼, ◀, ▶**.

Zobrazení informací o přehrávání

U disků DVD a VCD můžete během přehrávání zobrazit informace o přehrávání.

- 1 Stiskněte tlačítko **OPTIONS**.
↳ Zobrazí se nabídka možností.
- 2 Vyberte možnost **[Display]** a stisknutím tlačítka **▶||/OK** volbu potvrďte.
↳ U disků DVD se zobrazí číslo titulu, číslo kapitoly a uplynulý čas přehrávání. U disků VCD se zobrazí číslo stopy a uplynulý čas přehrávání.

Výběr režimu zvuku

Při přehrávání disků VCD můžete vybrat režim zvuku.

- 1 Stiskněte tlačítko **OPTIONS**.
↳ Zobrazí se nabídka možností.
- 2 Vyberte možnost **[Audio]** a stiskněte tlačítko **▶||/OK**.
- 3 Stisknutím tlačítka **▲ / ▼** vyberte zvukový kanál: **[Stereo]**, **[Left-mono]** nebo **[Right-mono]**.

Otáčení snímků

Pouze u disků CD s obrázky ve formátu JPEG. Když je zobrazený obrázek ve formátu JPEG:

- Stisknutím tlačítka ▲ provedete převrácení nahoru/dolů.
- Stisknutím tlačítka ▼ provedete převrácení doleva/doprava.

Přehrávání z jednotky USB

Můžete přehrávat soubory DivX,VOB, MP3 nebo JPEG, které jsou uloženy na paměťovém zařízení USB.

- 1 Stiskněte tlačítko **OPTIONS** a vyberte **[Source]** (Zdroj).
- 2 Volbou možnosti **[USB]** z nabídky zvolíte režim USB.
- 3 Připojte zařízení USB k přehrávači.
↳ Zobrazí se nabídka obsahu.

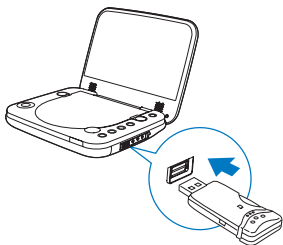

- 4 Vyberte soubor a stiskněte tlačítko ► **II** /OK.
↳ Spustí se přehrávání.
- 5 Pokud chcete přehrávání zastavit, stiskněte tlačítko ■

Připojení dalších zařízení

Přehrávač lze připojit k televizoru nebo zesilovači a vychutnat si disky DVD.

Připojení k televizoru



Výstraha

- Před připojením k dalším zařízením přehrávač vypněte.

- 1 Kabel AV připojte (není součástí dodávky) ke konektoru **AV OUT** přehrávače.
- 2 Kable AV zapojte (nejsou součástí dodávky) ke konektorům televizoru podle barev:
 - žlutý kabel patří ke žlutému konektoru videa
 - červený/bílý kabel patří k červeným/bílým konektorům audia.

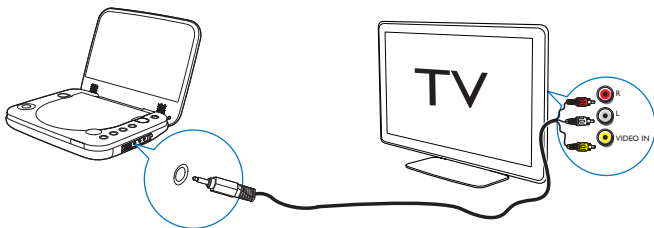

5 Úprava nastavení

Abyste získali maximální požitek z přehrávání, nastavení jemně doladíte pomocí nabídky nastavení.

- 1 Stiskněte tlačítko **OPTIONS**.
↳ Zobrazí se nabídka možností.
- 2 Vyberte možnost **[Setup]**.
↳ Zobrazí se nabídka nastavení.
- 3 Pomocí navigačních tlačítek vyberte možnost a potvrďte ji pomocí tlačítka **▶||/OK**.

[General]

[Language] Výběr jazyka nabídky na obrazovce (OSD).

[PBC settings] Zapnutí/vypnutí funkce řízení přehrávání.

[Power save] Volba úsporného režimu.

[DivX (VOD)] Jak získat registrační kód pro DivX.

[DivX subtitles] Výběr jazyka titulků DivX.

[Parental(DVD)] Výběr rodičovského nastavení.

[Set password] Změna stávajícího hesla (ve výchozím nastavení 3308).

[Factory settings] Obnovit tovární nastavení?

[Video]

[LCD Display] Nastavení poměru stran zobrazení na obrazovce.

[TV standard] Nastavení formátu výstupu videa do TV systému

[Brightness] Nastavení jasu obrazovky.

[Contrast] Nastavení kontrastu obrazovky.

[Audio]

[Dolby] Nastavení výstupu Dolby.

[Version] Kontrola informace o verzi.

4 Stisknutím tlačítka ◀ se vraťte do předcházející nabídky.

5 Stisknutím tlačítka **OPTIONS** nastavení ukončíte.

6 Informace o produktu



Poznámka

- Informace o produktu jsou předmětem změn bez předchozího upozornění.

Rozměry	195 x 154 x 37 mm
Hmotnost	0,675 kg
Napájecí adaptér	ASUC12E-090080 (Philips)
Napájení	Vstup: 100–240V~ 50/60 Hz Výstup: 9V ss \equiv 0,8 A
Spotřeba energie	9,0W
Rozsah provozní teploty	0–45 °C
Vlnová délka laseru	650 nm
Výstup videa	
Formát	PAL a NTSC
Úroveň výstupu	1 V _{p-p} ± 20 %
Impedance při zátěži	75 Ω
Linkový výstup audia	
Výstup zvuku (analogový zvuk)	Úroveň výstupu: 2V ± 10 %
Impedance při zátěži	10 K Ω
Zkreslení zvuku a šum	\leq -80 (1 KHz)
Kmitočtová charakteristika	20 Hz – 20 KHz ± 1 dB
Poměr signálu k šumu	\geq 80 dB
Odstup kanálů	\geq 80 dB
Dynamický rozsah	\geq 80 dB

7 Řešení problémů

Nefunguje napájení

- Zkontrolujte, zda jsou oba kontakty síťového kabelu správně zapojeny.
- Ujistěte se, že je v síťové zásuvce proud.
- Zkontrolujte, zda není vybita vestavěná baterie.

Bez zvuku

- Zkontrolujte, zda je kabel AV zapojen správně.

Obraz je zkreslený

- Vyčistěte disk. Disk setřete čistou, měkkou bezprašnou tkaninou od středu směrem k okraji.
- Ověřte si, zda je formát videovýstupu disku kompatibilní s televizorem.
- Formát videovýstupu změňte tak, aby odpovídal vašemu televizoru nebo programu.
- LCD monitor byl vyroben za použití velmi přesné technologie. Mohou se však na něm objevit trvale viditelné drobné černé nebo jasné (červené, modré, zelené) body. Jedná se o normální důsledek výrobního procesu a nejedná se o závadu.

Disk nelze přehrát

- Ujistěte se, že je disk vložen štítkem vzhůru.
- Vyčistěte disk. Disk setřete čistou, měkkou bezprašnou tkaninou od středu směrem k okraji.
- Zkontrolujte, zda disk není vadný vyzkoušením jiného disku.

Přehrávač je teplý na dotyk

- Při dlouhodobém používání se povrch přehrávače zahřeje. To je zcela normální.



Specifications are subject to change without notice
© 2013 Koninklijke Philips Electronics N.V.
All rights reserved.

PD7006B&P_12_UM_V1.0

