

Register your product and get support at

www.philips.com/welcome

32PFL3018H/12

User manual

Manuale utente

Manual do utilizador

Mode d'emploi

Manual del usuario

Gebruikershandleiding

PHILIPS

Inhoudsopgave

Veiligheidsinformatie	1	Instellingen Menu Inhoud	12
Hoe te beginnen	3-4	Installeer de menu-inhoud en stem opnieuw af	13
Meldingen & Kenmerken & Accessoires	4	Algemene tv-bediening	13
Functies	4	Het gebruik van de zenderlijst	13
Bedieningstoetsen op de TV	4	Elektronische zendergids (EZG)	13
Stroom aansluiten	5	Probleemoplossen & tips	14-15
Afstandsbediening	6	AV en HDMI- signaal compatibiliteit	16
Aansluitingen	7	PC typische weergavemodi	16
Mediabrowser menu	10		
TV menukenmerken en functies	11-12		



Veiligheidsinformatie

LET OP
GEVAAR VOOR ELEKTRISCHE
SHOCKDO NIET OPEN

LET OP: OM HET RISICO OP ELEKTRISCHE SCHOK, NIET VERWIJDEREN DEKSEL (OF RUG), GEEN ONDERDELEN INSIDE. REFER ONDERHOUD AAN GEKwalificeerd personeel.

Uw LED TV in extreme milieu omstandigheden te bedienen, kan leiden tot schade aan het apparaat.

BELANGRIJK – Lees deze instructies volledig voor u de TV installeert en in gebruik neemt

⚠ WAARSCHUWING: Laat nooit personen (inclusief kinderen) met fysieke, gevoelsmatige of mentale zwakheden of met gebrek aan ervaring en / of kennis het elektrische apparaat gebruiken zonder toezicht!

- Voor een correcte ventilatie moet u minimum 10 cm vrije ruimte laten rond het toestel.
- **Blokkeer** de ventilatieopeningen niet.
- **Plaats** de tv niet op een hellende of onstabiele oppervlakte. De tv zou kunnen kantelen.
- Gebruik dit apparaat in een gematigd klimaat.
- De stekker van het netsnoer moet gemakkelijk bereikbaar zijn. **Plaats** het toestel, een meubelstuk of andere objecten niet op het netsnoer. Een beschadigd snoer/stekker kan brand veroorzaken of een elektrische schok veroorzaken. Neem het netsnoer beet bij de stekker en verwijder de stekker **niet** uit het stopcontact door aan het snoer te trekken. Raak het netsnoer/de stekker nooit aan met natte handen want dit kan kortsluitingen of elektrische schokken veroorzaken. Leg geen knopen in het snoer of bind het niet samen met andere snoeren. Indien beschadigd, moet het worden vervangen. Dit moet worden uitgevoerd door deskundig personeel. **Gebruik de tv niet** in een vochtige locatie. Stel de tv niet bloot aan vloeistoffen. Indien een vloeistof in de kast terecht



Bij onweer of bliksem, of als de tv gedurende een langere periode niet zal worden gebruikt (bijv. als u vakantie vertrekt), moet u de stekker van de tv uit het stopcontact verwijderen. De stekker dient om het tv-toestel los te koppelen van het elektriciteitsnet en moet daarom gemakkelijk te bedienen zijn.







Het uitroepteken in een gelijke driehoek dient om de gebruiker te wijzen op de aanwezigheid van belangrijke bedienings- en onderhoudsinstructies in de begeleidende documentatie van het apparaat.

Opmerking: *Volg de instructies op het scherm om de verwante functie te bewerken.*

komt, koppel de TV los en laat het door bekwame vakmensen nakijken alvorens opnieuw in gebruik te nemen.

- **Stel de tv** niet bloot aan direct zonlicht of andere warmtebronnen.
- De set mag niet in de nabijheid van open vlammen en intense hitte, zoals een elektrische verwarmder, geplaatst worden.
- Overmatige geluidsdruk van een hoofdtelefoon kan gehoorverlies veroorzaken.
- Zorg ervoor dat er geen open vlambronnen, zoals aangestoken kaarsen, op het tv-toestel worden geplaatst.
- Om het risico op letsels te voorkomen, moet deze tv stevig bevestigd zijn aan de muur volgens de installatierichtlijnen (indien deze optie beschikbaar is).
- Het is mogelijk dat een aantal inactieve pixels als een onbeweeglijk blauw, groen of rood punt op het scherm verschijnen. Dit heeft dit geen invloed op de prestaties van uw toestel. Zorg ervoor het scherm niet te krassen met vingernagels of andere harde voorwerpen.
- Voor u het toestel schoonmaakt, moet u de stekker van de tv uit het stopcontact verwijderen. Gebruik een zachte en droge doek bij het reinigen.

 Waarschuwing	Risico op ernstige letsels of fatale gevolgen
 Risico op elektrische schokken	Risico op gevaarlijke spanningen
 Opgelet	Risico op letsels of schade aan eigendom
 Belangrijk	Het systeem correct bedienen
 Opgelet	Bijkomende aantekeningen gemarkeerd

Hoe te beginnen

De stand installeren & De stand verwijderen Please read the following information carefully before attaching the stand to your new Television

Voor u de stand aanbrengt, moet u ervoor zorgen dat de TV losgekoppeld is van de stroombron.

1) Plaats de TV op een zachte, stabiele en vlakke ondergrond, met het scherm neerwaarts gericht.

Plaats de stand op het stand montagepatroon op de achterzijde van de tv.

Zorg ervoor dat de stand correct is gepositioneerd en dat u de schroefopeningen kunt zien op de achterzijde van de televisie.

Voer de vier geleverde schroeven in en draai ze zacht aan tot de stand correct is aangebracht (afb.1).

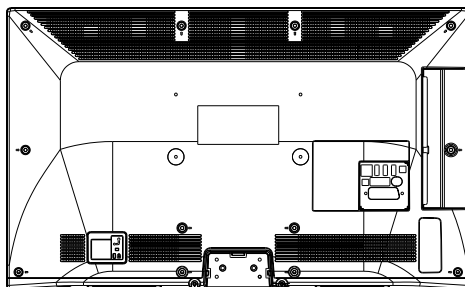

afb.1

Lees de volgende informatie zorgvuldig voor u de stand verwijdert van uw televisietoestel.

2. Voor u de stand verwijdert, moet u ervoor zorgen dat de TV losgekoppeld is van de stroombron.

Plaats de televisie op een zachte, stabiele en vlakke ondergrond, met het scherm neerwaarts gericht.

Verwijder de stand zachtjes van het panel (afb.2).

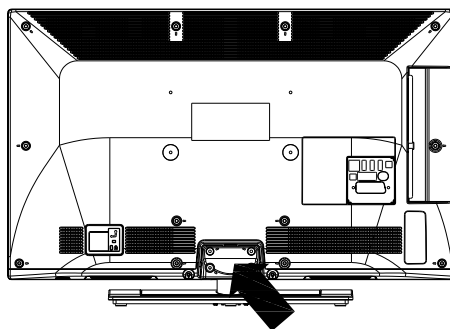

afb.2

Hoe te beginnen

Meldingen & Kenmerken & Accessoires

Milieu-informatie

Deze televisie is ontworpen om minder energie te verbruiken om het milieu te besparen. Om het energieverbruik te verlagen, kunt u de volgende stappen uitvoeren:

Als u de Power Save modus instelt op **Eco** schakelt de tv over op de energiebesparing modus. De Power Save modus instellingen staan vermeld in de "Beeld" sectie van het hoofdmenu. Merk op dat bepaalde beeldinstellingen niet kunnen worden gewijzigd.

Als **Beeld uit** geselecteerd is, verschijnt het bericht "Scherm schakelt uit in 3 seconden." op het scherm. Selecteer **DOORGAAN** en druk op **OK** om door te gaan. Het scherm schakelt onmiddellijk uit.

Als de TV niet in gebruik is, moet u de tv uitschakelen of verwijderen uit het stopcontact. Dit vermindert het energieverbruik.

Stand-by meldingen

1) Als tv geen ingangsignaal ontvangt (bijv. van een antenne of HDMI-bron) gedurende 5 minuten schakelt de tv op stand-by. Wanneer u de tv de volgende maal inschakelt, verschijnt het volgende bericht: "**Stand-by oorzaak geen signaal**" Druk op **OK** om door te gaan.

2) Als de tv ingeschakeld is gebleven en gedurende een poosje niet heeft gewerkt, schakelt de tv over op stand-by. Wanneer u de tv de volgende maal inschakelt, verschijnt het volgende bericht: "**Stand-by oorzaak geen werking**" Druk op **OK** om door te gaan.

Funcities

- Kleuren-LED-tv met afstandsbediening.
- Volledig geïntegreerde digitale/kabel-TV (DVB-T/C).
- HDMI Invoeren dienen om te verbinden met een toestel dat een HDMI-aansluiting heeft.
- USB-ingang.
- Instelmenu op scherm (On-screen Display).
- Scart aansluiting voor externe apparaten (zoals DVD-spelers, PVR, videospelletjes, audioset, etc.).
- Stereo geluidssysteem.
- Teletekst.
- Aansluiting voor hoofdtelefoon.
- Automatisch programmeersysteem.
- Manuele afstemming.
- Automatische uitschakeling na zes uur.
- Slaap timer
- Kinderslot.

- Automatische geluidsdemping indien geen uitzending.
- NTSC weergave.
- AVL (Automatische volumebegrenzing).
- PLL (frequentie zoeken).
- Pc-ingang.
- Plug&Play voor Windows 98, ME, 2000, XP, Vista, windows 7.
- Spelmodus (optioneel).

Accessoires inbegrepen

- Afstandsbediening
- Batterijen: 2 x AAA
- Gebruikshandleiding
- Zijde AV verbindingkabel
- Aan de slag

Bedieningstoetsen op de TV

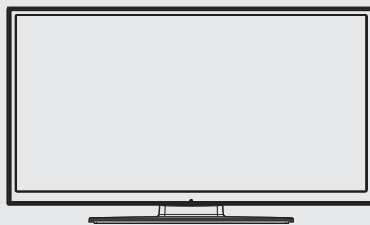

TV bedieningsknoppen & bewerking

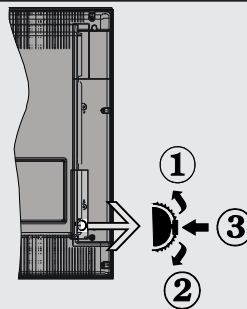

1. Omhoog
2. Omlaag
3. Zender/Volume / AV / Stand-by-Aan selectieschakelaar

De bedieningstoets biedt u de mogelijkheid het Volume/Programma/Bron en de Stand-by aan functies te bedienen van de tv.

Volume wijzigen: Verhoog het volume door de knop in te drukken. Verlaag het volume door de knop naar te drukken.

Zenders wijzigen: Druk in het midden van de knop en het kanaal informatievandiel verschijnt op het scherm. Blader doorheen de opgeslagen zenders door de knop omhoog of omlaag te drukken

De bron wijzigen: Druk twee maal in het midden van de knop en de bronlijst verschijnt op het scherm. Blader doorheen de beschikbare bronnen door de knop omhoog of omlaag te drukken

Om de TV uit te schakelen: Druk de middelste knop in en houd hem ingedrukt gedurende een aantal seconden. De TV schakelt over op de stand-by modus.

De batterijen aanbrengen in de afstandsbediening

Til het deksel omhoog aan de achterkant van de afstandsbediening. Installeer twee **AAA** batterijen. Zorg ervoor dat de + en – uiteinden van de batterijen in het batterijcompartiment overeenstemmen (observeer de correcte polariteit). Breng het deksel opnieuw aan.



Stroom aansluiten

BELANGRIJK: Het tv-toestel is ontworpen voor een stopcontact met een vermogen van **220-240V AC, 50 Hz**. Laat na het uitpakken het tv- toestel op kamertemperatuur komen voor u het op de netstroom schakelt. Steek het netsnoer in het stopcontact.

Antenne/Kabelaansluitingen

Sluit een antenne of kabel aan op de tv.
INPUT (ANT) aansluiting op de achterzijde van de tv.

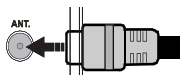

Melding

Geproduceerd onder licentie door Dolby Laboratories.

ERKENNING VAN HANDELSMERK

“Dolby” en het dubbele-D symbool zijn handelsmerken van de Dolby Laboratories.



“HDMI, het HDMI logo en de High-Definition Multimedia Interface zijn handelsmerken of geregistreerde handelsmerken van HDMI Licensing LLC.”

Informatie voor de gebruiker betreffende het wegwerpen van oude apparatuur en batterijen [Enkel Europese Unie]

Deze symbolen geven aan dat apparatuur met deze symbolen niet weggeruimd mogen worden als algemeen huishoudelijk afval. Als u het product of de batterij wilt wegruimen, moet u de ophaalsystemen of faciliteiten overwegen voor een correcte recyclage.

Opgelet: Het Pb-symbool onder het symbool voor de batterijen geeft aan dat deze batterij lood bevat

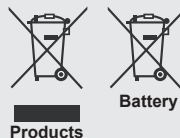

Specificaties

TV-UITZENDING	I-#-D/K-*/B/G.
Kanalen ontvangen	VHF (BAND I/III) - UHF (BAND U) - HYPERBAND
Aantal instelbare kanalen	1000
Kanaalindicator	Menu Weergave op het scherm.
RF Antenne-Input	75 ohm (niet gebalanceerd)
Werkingsspanning	220-240V Wisselstroom, 50Hz.
Audio	Duits+Nicam Stereo
Geluidsuitgang stroom (WRMS.) (10% THD)	2x6
Stroomverbruik	65 W
Gewicht	7,15
TV afmetingen BxLxH (met voet)	185 x 744 x 492
TV afmetingen BxLxH (zonder voet)	41 x 744 x 456
Scherm	16/9_32" inch
Operationele temperatuur en operationele vochtigheid:	5°C tot 45°C, 85% rel.

Hoe te beginnen

Afstandsbediening



OPMERKING: Het bereik van de afstandsbediening is ongeveer 7m/23ft.

Teletekst

Druk op de **TEXT** toets voor toegang. Druk opnieuw om de mix-modus in te schakelen. Druk opnieuw om af te sluiten. Volg de instructies op het digitale teletekstscherf.

















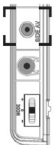







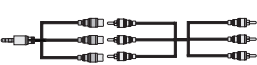

Digitale teletekst (** uitsluitend voor het VK)

Druk op de **TEXT** toets om de digitale teletekstinformatie weer te geven. U kunt dit menu bedienen met de gekleurde toetsen, cursor toetsen en de **OK** toets. De bedieningsmethode kan verschillen afhankelijk van de inhoud van de digitale teletekst. Volg de instructies op het digitale teletekstscherf.

1. Offline (Reden)
2. Stop (in Media Browser modus)
3. Afspelen (in de Mediabrowser modus) / Afspelen-Diavoorstellen (in Mediabrowser)
4. Snel terug (in Media Browser modus)
5. AV / Bronselectie
6. Tv
7. Elektronische zendergids (in DVB-zenders)
8. Navigatietoetsen (Omhoog/Omlaag/Links/Rechts)
9. Programma opname
10. Programma omlaag / Pagina omhoog
11. Geluid dempen
12. Volume omlaag
13. Groene toets Schemalijst (in EPG)/Tag/ Tag verwijderen Alles (in favoriete lijst)
14. Rode toets
15. Numerieke toetsen
16. Ondertiteling aan-uit (in DVB-zenders)
17. Teletext / Mix (in Tkst-modus)
18. Blauwe toets/Zenderlijst bewerken/Filter (In Favorietenlijst&EPG)/Lus-Willekeurig (in Media Browser)
19. Gele toets / Tijdlijn schema (in EPG)
20. Volume omhoog
21. Programma Omhoog/ Omlaag
22. Achter / Terugkeren / Indexpagina (in TXT-modus)/Omschakeling
23. Mono-Stereo / Dual I-II / Huidige taal (*) (in DVB-zenders)
24. Ok (Bevestigen) / Houden (in TXT modus)/ Zenderlijst bewerken
25. Info / Weergeven (in TXT-modus)
26. menu aan-uit/ondertiteling(w trybie Afsluiten (mediów wideo)
27. Beeld zoomen
28. Snel vooruit (in Media Browser-videomodus)
29. Pauzeren (in Mediabrowsermodus) / Timeshift opname

Hoe te beginnen

Aansluitingen

Connector	Type	Kabels	Apparaat
	Scart Verbindingen (achterzijde)		
	VGA Verbindingen (achterzijde)		
ZIJDE AV 	PC/YPbPr Audio Verbindingen (zijde)	 Zijde video/ audio verbindingskabel aansluitingen (geleverd) PC geluidskabel (niet geleverd)	
	HDMI Verbindingen (achterzijde)		
 SPDIF	SPDIF Verbindingen (achterzijde)		
ZIJDE AV 	Zijde AV Verbindingen (zijde)	 PC geluidskabel (niet geleverd)	
KOPTELEFOON 	Koptelefoon Verbindingen (zijde)		
	USB Verbindingen (zijde)		
	CI Verbindingen (zijde)		

 **OPMERKING:** Indien u een apparaat aansluit via de Zijde AV ingang moet u de geleverde verbindingskabels gebruiken om een verbinding in te schakelen. Raadpleeg de illustraties hierboven. | De YpbPr kan enkel gebruikt worden als u een apparaat aansluit met een YPbPr-uitgang via de PC-ingang met YPbPr naar PC-kabel (De YPbPr naar PC-kabel wordt niet geleverd). Wanneer de verbinding gemaakt werd, schakel naar YPbPr bron. | Om PC audio in te schakelen, moet u de WITTE & RODE ingangen gebruiken van de geleverde ZIJDE AV VERBINDING kabel. | Indien een extern apparaat verbonden is via de SCART-aansluiting schakelt de TV automatisch op de AV-modus. | Als u DTV-zenders ontvangt (Mpeg4 H.264) of in de Mediabrowser modus is de uitgang niet beschikbaar via de scartaansluiting. | Wanneer u de wandmontage kit (optioneel) gebruikt, raden we aan alle kabels in de achterzijde van de tv te steken voor u het toestel monteert op de wand. | Verwijder of voeg de CI module enkel in wanneer de tv UITGESCHAKELD is. Voor details over de instellingen raadpleegt u de handleiding van de module.

Hoe te beginnen

Eerste installatie - USB-aansluiting

In-/uitschakelen

De tv inschakelen

Sluit het netsnoer aan op 220-240V AC wisselstroom 50 Hz.

Om de tv in te schakelen vanuit stand-bymodus, doet u het volgende:

Druk op de "⏻" toets, **P+** of **P-** of een numeriek toets van de afstandsbediening.

Druk op de zijdelingse functieschakelaar tot de tv inschakelt van stand-by.

De tv uitschakelen

Druk op de "⏻" knop op de afstandsbediening of druk op de zijdelingse functieschakelaar tot de tv inschakelt van de stand-by modus.

Om de tv volledig uit te schakelen, trekt u de stekker van de tv uit het stopcontact.

Opmerking: Wanneer de tv in stand-bymodus staat, knippert het stand-by-indicatorlampje om aan te geven dat functies zoals 'Stand-by zoeken', 'Downloaden over de ether' of 'Timer' actief zijn. De LED-indicator kan ook knipperen wanneer u de TV overschakelt van de stand-by modus.

Eerste ingebruikneming

Indien ingeschakeld voor de eerste maal verschijnt het "taalselectie" scherm. Selecteer de gewenste taal en druk op OK.

Het Eerste installatie (FTI) verschijnt op het scherm. Stel uw voorkeuren in met de navigatieknoppen en klik daarna op OK om door te gaan.

Als de **Winkelmodus** geselecteerd is, is de Winkelmodus beschikbaar in het andere instellingen menu en de functies van uw tv worden weergegeven bovenin het scherm. Druk op **YES** om door te gaan.

Als Thuismodus geselecteerd is, is de Opslagmodus niet beschikbaar na de eerste installatie. Druk op **OK** om door te gaan.

Installatie van de antenne

Als u de **ANTENNE**optie selecteert in **Zoektypes** scherm zoekt de televisie digitale aardse televisie-uitzendingen.

 **OPMERKING:** Om te annuleren, drukt u op de "🏠"-knop.

Nadat alle kanalen zijn opgeslagen, verschijnt een zenderlijst op het scherm. Als u de zenders wilt sorteren volgens de LCN(*) selecteert u "Ja" en daarna drukt u op **OK**.

Druk op de "🏠" knop om de kanalenlijst te verlaten en tv te kijken.

(* LCN is het logisch kanaalnummer systeem dat de beschikbare uitzendingen organiseert op basis van een herkenbare zendervolgorde.

Installatie van de kabel

Als u de **KABEL** optie selecteert en druk op OK op de afstandsbediening. Om door te gaan, selecteer **JA** en druk op **OK**. Om de bewerking te annuleren, selecteer **NEE** en druk op **OK**. In dit scherm kunt u een frequentiebereik selecteren.

Voer het frequentiebreik handmatig in met de numerieke toetsen.

Opmerking: De duur van de zoekopdracht hangt af van de geselecteerde zoekstap.

Media afspelen via USB-ingang

U kunt een 2.5" en 3.5" inch (hdd met externe voeding) externe harde schijven of USB geheugensticks aansluiten op uw tv via de USB ingangen van de tv.

BELANGRIJK! Maak een backup van uw bestanden voor u aansluitingen uitvoert op de tv. De fabrikant is niet aansprakelijk is voor eventuele schade aan bestanden of gegevensverlies. Sommige types USB-apparaten (bv. MP3-spelers) of USB-harde schijven/geheugensticks zijn mogelijk niet compatibel met deze tv. De TV ondersteunt FAT32 en NTFS schijfindelings maar de **opname is niet beschikbaar met NTFS geformatteerde schijven**.

Bij de formattering van een USB harde schijf van 1 TB (Tera Byte) of meer vermogen kunt u problemen ondervinden tijdens de formatteringsprocedure. Steek de USB-driver er niet snel en herhaaldelijk in en uit. Dit kan materiële schade veroorzaken aan de USB-speler en in het bijzonder aan het USB-apparaat zelf. Verwijder de USB-module niet tijdens de weergave van een bestand.

Een programma opnemen

BELANGRIJK: Als u een nieuwe USB harde schijf gebruikt, is het aanbevelen de schijf eerst te formatteren met de "Schijf formatteren" optie van uw TV.

• Druk op de knop **OK** terwijl de optie Schijf indelen gemarkeerd is. Er verschijnt een menu op het scherm waar u een pin-nummer moet invoeren. Als u het pin-nummer niet gewijzigd hebt, is de fabriekswaarde 0000.

Opmerking: Om een programma op te nemen, moet u eerst een USB-schijf aansluiten op uw TV terwijl de TV is uitgeschakeld. Daarna moet u de TV inschakelen en de opnamefunctie inschakelen.

Om de opnamefunctie te gebruiken, kunt u een USB-schijf of een externe harde schijf aansluiten op de TV en de aangesloten USB-schijf moet minimum 1 GB

vermogen hebben en moet compatibel zijn met de 2.0 snelheid. Als het aangesloten USB-apparaat geen ondersteuning biedt voor de 2.0 snelheid verschijnt een foutbericht.

Opmerking: Opgenomen programma's worden opgeslagen op de aangesloten USB-schijf. Indien gewenst, kunt u opnames opslaan/kopiëren op een computer. Deze bestanden kunnen echter niet worden afgespeeld op een computer. U kunt de opnames enkel op uw TV afspelen.

Opmerking: Lip Sync vertraging kan optreden tijdens de timeshifting. Radio opname wordt niet ondersteund. De TV kan tot tien uur programma's opnemen.

Opgenomen programma's worden opgesplitst in partities van 4GB.

Als de schrijfsnelheid van de aangesloten USB-schijf onvoldoende is, kan de opname mislukken en het is mogelijk dat de timeshifting functie niet beschikbaar is.

Om die reden is het aanbevolen om USB harde schijven te gebruiken voor de opnames van HD-programma's.

U mag de USB/HDD niet verwijderen tijdens de opname. Dit kan de aangesloten USB/HDD beschadigen.

Multipartitie ondersteuning is beschikbaar. Er worden maximaal twee verschillende partities ondersteund. De eerste partitie van de usb-schijf wordt gebruikt voor PVR-compatibele functies. Ze moet ook worden geformatteerd als primaire partitie voor gebruik met PVR compatibele functies.

Het is mogelijk dat bepaalde stroompakketten niet worden opgenomen omwille van signaalproblemen. Het is dus mogelijk dat de videobeelden soms bevroren tijdens het afspelen.

De opnemen, afspelen, pauzeren, weergeven (voor PlaylistDialog) toetsen kunnen niet worden gebruikt als de teletekst is ingeschakeld. Als een opname start via een timer als de teletekst ingeschakeld is, wordt teletekst automatisch uitgeschakeld. Het gebruik van teletekst is ook uitgeschakeld als er een doorlopende opname of weergave actief is.

Timeshift opname

Druk op de **||** (PAUZEREN) knop tijdens het bekijken van een uitzending om de timeshifting modus te activeren. In de timeshifting modus wordt het programma gepauzeerd en gelijktijdig opgenomen op de aangesloten USB-schijf (*). Druk opnieuw op de **▶**(AFSPLENEN) toets om het gepauzeerde programma te hervatten vanaf het gestopte moment. Druk op de STOP knop om de timeshift opname te stoppen en terug te keren naar de live uitzending.

Opmerking: De Timeshift kan niet worden gebruikt als u zich in de radiomodus bevindt.

Opmerking: U kunt de timeshift snel terugspoelen functie niet gebruiken voor u het afspelen vooruit spoelt met de snelt vooruitspoelen optie.

Onmiddellijke opname

Druk op de **|||** toets om de opname van een gebeurtenis onmiddellijk te starten tijdens het bekijken van een programma. U kunt de **|||** toets op de afstandsbediening opnieuw indrukken om de volgende gebeurtenis op te nemen in de EPG. In dit geval geeft het OSD de geprogrammeerde gebeurtenissen weer voor opname. Druk op de **■** (STOP) toets om de onmiddellijke opname te annuleren.

Opmerking: U kunt niet omschakelen tussen uitzendingen of de media browser weergeven in de opnamemodus. Tijdens de opname van een programma of tijdens timeshifting verschijnt een bericht op het scherm als uw USB-snelheid onvoldoende is.

Opgenomen programma's bekijken

Selecteer de **Opnamebibliotheek** in het **Media Browser** menu. Selecteer een opgeslagen item uit de lijst (indien voordien opgeslagen). Druk op de **OK** toets op de **Weergaveopties**. Selecteer een optie en druk daarna op de **OK** toets.

Opmerking: U kunt het hoofdmenu en menu items niet weergeven tijdens het afspelen.

Druk op de **■**(STOP) toets om een weergave te stoppen en terug te keren naar de Opnamebibliotheek.

Langzaam voorwaarts

Als u de **|||**(PAUSE) toets indrukt tijdens het bekijken van de opgenomen programma's is de langzaam voorwaarts functie beschikbaar. U kunt de **▶▶** toets gebruiken voor langzaam voorwaarts. Als u de **▶▶▶** toets achtereenvolgens indrukt, kunt u de langzaam voorwaarts snelheid wijzigen.

Opnameconfiguratie

Selecteer het Opnameconfiguratie item in het Instellingenmenu om de opname-instellingen te configureren.





Schijf formatteren: U kunt de Schijf formatteren functie gebruiken om de verbonden USB-schijf te formatteren. Uw pincode is vereist om de Schijf formatteren functie te gebruiken (standaard pin is 0000).

BELANGRIJK: Merk op dat ALL gegevens opgeslagen op de USB-schijf verloren gaat en dat de schijf-formattering daarna wordt geconverteerd in FAT32 als u deze functie inschakelt. Zo ook, als uw USB harde schijf defecten vertoont, kunt u de USB-schijf proberen formatteren. In de meeste situaties zal het formatteren van de USB-schijf de normale werking herstellen; hoewel, ALLE gegevens die opgeslagen zijn op de USB-schijf gaan in dit geval verloren.

Opmerking: Als het bericht "USB is te langzaam" op het scherm verschijnt bij de start van een opname kunt u proberen de opname te herstarten. Als dezelfde fout opnieuw verschijnt, is het mogelijk dat uw USB-schijf niet voldoet aan de USB 2.0 snelheidsvereisten. Probeer een andere USB-schijf te verbinden.

Mediabrowser menu

U kunt foto's, muziek en filmbestanden afspelen die opgeslagen zijn op een USB-schijf door ze aan te sluiten op uw tv. Sluit een USB schijf aan op een van de USB ingangen op de zijkant van de tv. Druk op de "Home" knop in de Media Browser modus voor toegang tot de foto, geluid en instellingen menu opties. Druk opnieuw op de "Home" knop om dit scherm af te sluiten. U kunt uw mediabrowser voorkeuren instellen met het Instellingen menu.

<i>Lus/Willekeurige weergave bediening</i>	
U kunt de weergave starten met ► en 	De tv speelt het volgende bestand af en speelt de lijst in een lus weer.
U kunt de weergave starten met OK en inschakelen 	hetzelfde bestand wordt in een lus afgespeeld (herhalen).
U kunt de weergave starten met ► en 	het bestand wordt afgespeeld in willekeurige volgorde.
U kunt de weergave starten met OK/► en 	de bestanden worden in willekeurige volgorde afgespeeld.

Beeldmenu inhoud	
Modus	U kunt de beeldmodus wijzigen naargelang uw voorkeuren of vereisten. De beeldmodus kan worden ingesteld op een van deze opties: Cinema, Spel, Sport, Dynamisch en Natuurlijk .
Contrast	Om het contrast tussen donker en licht van het scherm in te stellen.
Helderheid	Om de helderheid van het scherm in te stellen.
Scherpte	Om de scherpte van de objecten op het scherm in te stellen.
Kleur	Om de kleurwaarden in te stellen
Power Save modus	Om de Power Save modus in te stellen als Eco, Beeld uit en Uitgeschakeld. (Als de modus ingesteld is op Dynamisch wordt de Power Save modus automatisch uitgeschakeld).
Achtergrond (optioneel)	Deze instelling bestuurt de achtergrondverlichting.. De achtergrondverlichting functie is niet actief wanneer de Power Save modus ingeschakeld is op Eco. De achtergrondverlichting mag niet ingeschakeld zijn in de VGA of mediabrowser modus of wanneer de beeldmodus ingesteld is op Spel.
Geluid Reductie	Indien het uitzendesignaal zwak is en het beeld ruis bevat, kunt u de Ruisreductie instelling gebruiken om de hoeveelheid ruis te onderdrukken.
Geavanceerde instellingen	
Dynamisch contrast	U kunt de Dynamische contrastverhouding instellen op de gewenste waarde.
Kleurtemp	Om de kleurtoon in te stellen.
Beeld scherpstellen	Stelt de gewenste beeldgrootte in op basis van het beeldzoom menu. <i>Opmerking: Automatisch (Enkel beschikbaar in Scartmodus met SCART PIN8 hoogspanning/laagspanning omschakeling)</i>
HDMI True Black (optioneel)	Terwijl u een HDMI-bron bekijkt, is deze functie zichtbaar in het Beeldinstellingenmenu. U kunt deze functie gebruiken om de zwarte tinten van het beeld te verbeteren.
Filmmodus	Films worden aan een ander aantal frames per seconde opgenomen dan normale televisieprogramma's. Schakel deze functie aan wanneer u films bekijkt om de snel bewegende scènes duidelijk weer te geven.
Huidtoon	De huidtoon kan worden gewijzigd tussen -5 en 5.
Kleurverschuiving	De gewenste kleurtoon aanpassen.
RGB verhoging	U kunt de kleurtemperatuurwaarden configureren met de RGB verhoging functie.
Reset	Om het beeldformaat terug op de fabrieksmatige standaardinstelling te zetten. (Behalve Spelmodus)
Automatisch positioneren (in PC mode)	Optimaliseert het scherm automatisch. Druk op OK om te selecteren.
H positie (in PC-modus)	Dit item verschuift het beeld horizontaal naar de rechter of linkerzijde van het scherm.
V positie (in PC-modus)	Dit item verschuift het beeld verticaal naar de boven of onderzijde van het scherm.
Pixelrequentie (in PC-modus)	Dit corrigeert de storingen die zich voordoen als verticale banden in presentaties met een hoog aantal pixels zoals rekenbladen, paragrafen of tekst in kleinere lettertypen.
Fase (in PC mode)	Afhankelijk van de resolutie en de scanfrequentie die u instelt op het TV toestel kan een onzuiver beeld op het scherm verschijnen. In dat geval kunt u deze functie gebruiken om een zuiver beeld te ontvangen via de proefondervindelijke methode.

In VGA (pc)-modus, zijn sommige opties in het menu Beeld niet beschikbaar. In plaats daarvan worden in pc-modus de VGA-modusinstellingen toegevoegd aan Beeldinstelling.

Geluidsmenu inhoud	
Volume	Past het volumeniveau aan.
Equalizer	Selecteert de equalizer modus. Aangepaste instellingen kunnen enkel in de gebruiker modus worden uitgevoerd.
Balans	Deze instelling wordt gebruikt om de linkse of rechtse luidspreker meer te benadrukken.
Koptelefoon	Stelt het geluidsvolume van de hoofdtelefoon in.
Geluidsmodus	U kunt een geluidsmodus selecteren. (als het geselecteerde kanaal dit ondersteunt).
AVL (Automatische volumebepaling)	Deze functie stelt het geluid in om een vast uitvoerniveau te bereiken tussen programma's.
Hoofdtelefoon/lijn-uit (Optioneel)	Als u een externe versterker aansluit op uw tv via de hoofdtelefoon aansluiting kunt u deze optie selecteren als lijn-uit. Als u een hoofdtelefoon hebt aangesloten op de tv stelt u deze optie in als hoofdtelefoon.
Dynamische lage tonen	Schakelt de Dynamische lage tonen in of uit.
Hoofdtelefoon geluid (optioneel)	De Surround sound modus kan In of Uit worden geschakeld.
Digitale uitgang:	Om het type van digitale audiouitgang in te stellen.
Instellingen Menu Inhoud	
Voorwaardelijke toegang	Bestuurt modules met voorwaardelijke toegang indien aanwezig.
Taal	Configureert de taalinstellingen (kan wijzigen naargelang het geselecteerde land). De Voorkeur en huidige instellingen zijn beschikbaar. Deze instellingen kunnen worden veranderd wanneer de uitzender dit ondersteunt.
Ouderlijk	Voer het correcte wachtwoord in om de ouderlijke instellingen te wijzigen. U kunt de menuvergrendeling, maturiteitsvergrendeling (kan wijzigen naargelang het geselecteerde land) en het kinderslot in dit menu eenvoudig aanpassen. U kunt ook een nieuw pin-nummer instellen.
Timers	Stelt de slaaptimer in om de tv uit te schakelen na een bepaalde periode. Stelt de timers in voor bepaalde programma's. (USB opname).
Reset configuratie	Geeft het opname configuratiemenu weer (USB-aansluiting vereist).
Datum/tijd:	Stelt datum en tijd in
Bronnen	Activeert of deactiveert bepaalde bronopties.
Andere instellingen: Geef de andere instellopties voor het tv-toestel weer:	
Menu time-out	Om de time-out voor menuschermen te wijzigen.
Gecodeerde kanalen scannen	Wanneer deze instelling is ingeschakeld, zal het zoekproces ook de gecodeerde kanalen vinden.
Blaauwe achtergrond	Activeert of deactiveert het blauweachtergrondstelsel wanneer het signaal zwak of niet aanwezig is.
Software upgrade	Om zeker te zijn dat uw TV steeds de meest recente firmware bevat.
Applicatie versie	Geeft de applicatie versie.
Hardhorenden	Schakelt iedere speciale functie in die wordt verzonden door de uitzender.
Geluid beschrijving	Audiobeschrijving verwijst naar een bijkomende verhaaltrack voor blinden en slechtziende kijkers van visuele media, inclusief televisie en films. U kunt deze functie gebruiken, enkel als de uitzender die bijkomende verhaaltracks ondersteunt. Opmerking: Het is mogelijk dat de audio beschrijving geluidsfunctie niet beschikbaar is in de opname of time shifting modus.
Auto tv uit	U kunt de time-out waarde instellen als automatisch uit. Wanneer de timeout waarde wordt bereikt en de Tv gedurende de geselecteerde tijdsduur niet wordt bediend, schakelt de tv over op de stand-by modus.
Stand-by Zoeken (optioneel)	Als Stand-by zoeken is ingesteld op Aan wanneer de TV in stand-by modus staat, worden de beschikbare uitzendingen gezocht. Als de TV nieuwe of ontbrekende uitzendingen vindt, verschijnt een scherm met de vraag of u deze wijzigingen al of niet wilt uitvoeren. De zenderlijst wordt bijgewerkt en gewijzigd na deze procedure.

Winkelmodus (optioneel)	Als u de tv toont stelt in een winkel kunt u deze modus inschakelen. Wanneer de winkelmodus ingeschakeld is, is het mogelijk dat sommige items in het tv-menu onbeschikbaar zijn.
Inschakelmodus	Deze instelling configureert de inschakelmodus voorkeur.
Virtual Remote (optioneel)	Schakelt de virtueel remote functie in of uit.
Installeer de menu-inhoud en stem opnieuw af	
Automatische zenderscan (opnieuw afstemmen) (indien beschikbaar)	Geeft automatisch afstemmingsopties weer. Digitaal aards: Zoekt antenne DVB-zenders en slaat ze op. Digitale kabel: Zoekt kabel DVB-zenders en slaat ze op. Analoog: Zoekt analoge stations en slaagt ze op. Digitaal aards & analoog: Zoekt zowel analoge antenne DVB en analoge zenders en slaat ze op. Digitaal aards & analoog: Zoekt zowel analoge kabel DVB en analoge zenders en slaat ze op.
Handmatige kanaalscan	Deze functie kan worden gebruikt voor het opslagen van rechtstreekse uitzendingen.
Netwerk zenderscan	Zoekt de gekoppelde zenders in het uitzendsysteem.
Analoge fijnafstemmen	U kunt deze instelling gebruiken om analoge zenders fijn af te stemmen. Deze functie is niet beschikbaar indien er geen analoge zenders opgeslagen zijn.
Eerste ingebruikneming	Verwijdert alle opgeslagen zenders en instellingen, voert een reset uit van de tv naar de fabrieksinstellingen.

Algemene tv-bediening

Het gebruik van de zenderlijst

Het tv-toestel sorteert alle opgeslagen zenders in een zenderlijst. Aan de hand van de opties van de zenderlijst, kunt u deze zenderlijst bewerken, uw favoriete kanalen instellen of de actieve kanalen selecteren die u wenst op te nemen in de lijst.

Ouderlijk toezicht instellingen configureren

Om te vermijden dat bepaalde programma's toegankelijk zouden zijn, kunnen bepaalde kanalen en menu worden vergrendeld aan de hand van het besturingssysteem voor ouderlijk toezicht.

Om de menuopties voor ouderlijk toezicht weer te geven, dient u een pin-nummer in te voeren. Het standaard PIN-nummer ingesteld in de fabriek is **0000**. Als u het correcte pin-nummer invoert, verschijnt het ouderlijke instellingenmenu.

Blokada menu (optioneel): Deze functie vergrendelt of ontgrendelt de toegang tot het menu.

Kinderslot (optioneel): Als dit ingesteld is, wordt informatie over leeftijdsbeperking ingewonnen bij de zender, en indien het desbetreffende leeftijdsniveau is uitgeschakeld, worden het beeld en het geluid niet weergegeven.

Kinderslot (optioneel): Als het kinderslot is ingesteld, kan de TV enkel worden bediend met de afstandsbediening. In dat geval werken de toetsen van het configuratiepaneel niet.

PIN instellen: Om een nieuw pin-nummer vast te leggen.

Opmerking: Als de landoptie werd ingesteld op Frankrijk kunt u 4725 gebruiken als de standaardcode.

Elektronische zendergids (EZG)

Een aantal, maar niet alle, zenders versturen informatie over de huidige en volgende programma's.

Druk op de  toets om het EPG menu weer te geven.

Up/Down/Links/Rechts: EPG navigeren.

OK: Geeft zenderopties weer.

INFO: Geeft in detail informatie weer van het geselecteerde programma.

GROEN: Schakelt over naar Lijstscheema EPG.

GEEL: Schakelt over naar Tijdlijnscheema EPG.

BLAUW: Geeft de filteropties weer.

: de TV start de opname van het geselecteerde programma. U kunt de toets opnieuw indrukken om de opname te stoppen.

BELANGRIJK: Sluit een USB-schijf aan op uw tv terwijl de tv ingeschakeld is. Daarna moet u de TV inschakelen en de opnamefunctie inschakelen.

Opmerking: Schakelen naar een andere uitzending of bron is niet beschikbaar tijdens de opname.

Zender opties

In het **EPG** menu drukt u op de **OK** toets om naar het **Gebeurtenis opties** menu te gaan.

Kanaal selecteren

In het **EPG** EPG-menu kunt u met deze optie overschakelen naar de geselecteerde zender.

Opnemen / Opnametimer verwijderen

Nadat u een programma hebt geselecteerd in het **EPG** menu drukt u op de **OK** knop. Selecteer de "**Record**" optie en druk op de **OK** toets. Na deze bewerking wordt een opname ingesteld voor het geselecteerde programma.

Om een reeds ingestelde opname te annuleren, markeert u dat programma en u drukt op de **OK** toets en u selecteert de optie "**Opn. Timer**". De opname wordt geannuleerd.

Timer instellen / Timer verwijderen

Nadat u een programma hebt geselecteerd in het **EPG** menu drukt u op de **OK** knop. Selecteer de "**Timer instellen op gebeurtenis**" optie en druk op de **OK** toets. U kunt een timer instellen voor programma's in de toekomst. Om een reeds ingestelde wekker annuleren, markeert u dat programma en u drukt op de **OK** toets. Daarna selecteert u de "**Timer verwijderen**" optie. De timer wordt geannuleerd.

Opmerking: Het is niet mogelijk twee zenders gelijktijdig op te nemen. software upgrades

Uw tv kan automatisch zoeken en bijwerken via het Antenne/Kabel signaal of via het internet.

Software upgrade zoeken via gebruikersinterface

Navigeer eenvoudig naar uw hoofdmenu. Selecteer **Instellingen** en selecteer **Overige instellingen** menu. In het **Overige instellingen** menu navigeert u naar het **Software upgrade** item en u drukt op de **OK** toets om te controleren of er een nieuwe software upgrade beschikbaar is. **Opmerking:** Er is een internetverbinding vereist. Als er geen internetverbinding beschikbaar is, moet u proberen upgraden via de uitzending. Indien een nieuwe upgrade wordt gevonden, wordt deze gedownload. Druk op **OK** om door te gaan met de herstartbewerking.

Achtergrond zoeken en upgrade modus

• Wanneer de TV verbonden is met het Internet zoekt het toestel in de achtergrond naar kritieke software upgrades. Wanneer een kritieke software upgrade beschikbaar is, wordt deze in alle stilte gedownload. Aan het einde van de download verschijnt een bericht om de computer opnieuw te starten en de nieuwe software te activeren. Druk op **OK** om door te gaan met de herstartbewerking.

Automatisch software zoeken en upgraden modus

Wanneer de tv aangesloten is op een antennesignaal. Als Automatisch scannen is ingeschakeld in het Upgrade opties menu schakelt de TV in om 03:00 en zoekt zenders voor een nieuwe software upgrade. Indien nieuwe software wordt gevonden en gedownload, opent de TV de volgende maal met de nieuwe software versie.

Opmerking: Als de tv niet inschakelt na de upgrade moet u de stekker van de tv 2 minuten uit het stopcontact verwijderen en opnieuw invoeren.

Probleemoplossen & tips

De tv schakelt niet in

Zorg ervoor dat het netsnoer stevig in het stopcontact is gevoerd. Het is mogelijk dat de batterijen in de afstandsbediening leeg zijn. Druk op de powerknop van de Tv.

Zwakke beeldkwaliteit

- Hebt u het verkeerde tv-systeem geselecteerd?
- Laag signaalniveau kan de beeldvervorming veroorzaken. Controleer de antenne-toegang.
- Controleer of u de correcte kanaalfrequentie hebt ingevoerd als u een handmatige afstemming hebt uitgevoerd.
- De beeldkwaliteit kan verminderen wanneer twee randapparaten gelijktijdig aangesloten zijn op de tv. In dat geval kunt u en van beide apparaten loskoppelen.

Geen beeld

- Geen beeld betekent dat uw TV geen uitzending ontvangt. Hebt u de juiste knoppen van de afstandsbediening geselecteerd? Probeer het opnieuw. Zorg er ook voor dat de correcte invoerbron geselecteerd werd.
- Is de antenne correct aangesloten?
- Is de antennekabel beschadigd?
- Werden de correcte stekkers gebruikt voor de aansluiting van de antenne?
- Indien u twijfelt, neemt u contact op met de verdeler.

Geen geluid

- Werd het geluid van de TV gedempt? Om het geluid dempen te annuleren, drukt u op de "X" knop of u verhoogt het volume.
- Het geluid komt slechts uit één van de luidsprekers. Is de balans ingesteld op en uiteinde? Raadpleeg het Geluidsmenu.

Afstandsbediening – werkt niet

- Het is mogelijk dat de batterijen leeg zijn. Batterijen vervangen.

Invoerbronnen – kunnen niet worden geselecteerd

- Indien u geen invoerbronnen kunt selecteren, is het mogelijk dat het toestel niet is aangesloten. zo niet
- Controleer de AV-kabels en verbindingen als u geprobeerd hebt een toestel aan te sluiten.

Opname onbeschikbaar

Om een programma op te nemen, moet u eerst een USB-schijf aansluiten op uw TV terwijl de TV is uitgeschakeld. Daarna moet u de TV inschakelen en de opnamefunctie inschakelen. Als u geen opname kunt uitvoeren, kunt u de TV proberen uitschakelen en daarna het USB toestel

USB te langzaam

Als het bericht “USB is te langzaam” op het scherm verschijnt bij de start van een opname kunt u proberen de opname te herstarten. Als dezelfde fout opnieuw verschijnt, is het mogelijk dat uw USB-schijf niet voldoet aan de USB 2.0 snelheidsvereisten. Probeer een andere USB-schijf te verbinden.

PC-invoer normale weergavemodi

Onderstaande tabel is een illustratie van een aantal van de normale video schermmodi. Het is mogelijk dat uw TV niet alle resoluties ondersteunt. Uw TV ondersteunt tot 1920x1080.

Index	Resolution	Frequency
1	640x350p	60 Hz
2	640x400p	60 Hz
3	1024x768	60 Hz
4	1280x768	60 Hz
5	1360x768	60 Hz
6	720x400	60 Hz
7	800x600	56 Hz
8	800x600	60 Hz
9	1024x768	60 Hz
10	1024x768	66 Hz
11	1280x768	60 Hz
12	1360x768	60 Hz
13	1280x1024	60 Hz
14	1280x960	60 Hz
15	1280x1024	60 Hz
16	1400x1050	60 Hz
17	1600x1200	60 Hz
18	1920x1080	60 Hz

AV en HDMI- signaal compatibiliteit

Bron	Ondersteunde signalen	Beschikbaar	
EXT (SCART)	PAL 50/60	O	
	NTSC 60	O	
	RGB 50	O	
	RGB 60	O	
Zijde AV	PAL 50/60	O	
	NTSC 60	O	
PC/ YPbPr	480I, 480P	60Hz	O
	576I, 576P	50Hz	O
	720P	50Hz0,60Hz	O
	1080I	50Hz0,60Hz	O
	1080P	50Hz0,60Hz	O
HDMI1 HDMI2	480I	60Hz	O
	480P	60Hz	O
	576I, 576P	50Hz	O
	720P	50Hz0,60Hz	O
	1080I	50Hz0,60Hz	O
	1080P	24Hz, 25Hz, 30Hz, 50Hz, 60Hz	O

(X: Niet beschikbaar, O: Beschikbaar)

In bepaalde gevallen kan een signaal op de LED-TV incorrect worden weergegeven. Het probleem kan een onverenigbaarheid zijn met de standaarden van het brontoestel (DVD, set-top-box, etc.). Indien een dergelijk probleem zich voordoet, neemt u contact op met uw verdeler en de fabrikant van het bronmateriaal.

Ondersteunde bestandsformaten voor de USB-modus

Media	Bestandsextensie	Indeling		Opmerkingen
		Video	Audio	(Maximum resolutie/Bitrate etc.)
Film	.mpg .mpeg	MPEG1,2	MPEG Layer 1/2/3	MAX 1920x1080 @ 30P 20Mbit/sec
	.dat	MPEG1,2	MPEG2	
	.vob	MPEG2		
	.mkv	H.264, MPEG1,2,4	EAC3/ AC3	
	.mp4	MPEG4, Xvid 1.00, Xvid 1.01, Xvid 1.02, Xvid 1.03, Xvid 1.10-beta1/2, H.264	PCM/MP3	
.avi	MPEG2, MPEG4	PCM		
	Xvid 1.00, Xvid 1.01, Xvid 1.02, Xvid 1.03, Xvid 1.10-beta1/2, H.264			
Muziek	.mp3	-	MPEG 1 Layer 1 / 2 (MP3)	32Kbps ~ 320Kbps(Bit rate) 32KHz ~ 48KHz(Sampling rate)
Foto	.jpg .jpeg	Baseline JPEG	-	max WxH = 15360x8640 4147200bytes
	.	Progressive JPEG	-	max WxH = 9600x6400 3840000bytes
	.bmp	-	-	max WxH = 5760x4096 3840000bytes
Ondertiteling	.sub .srt	-	-	-



All registered and unregistered trademarks are the property of their respective owners.

Specifications are subject to change without notice.

Philips and the Philips' shield emblem are registered trademarks of Koninklijke Philips Electronics N.V. and are used under license from Koninklijke Philips Electronics N.V.

2013© TP Vision Netherlands B.V. All rights reserved.

www.philips.com

