

Register your product and get support at  
[www.philips.com/welcome](http://www.philips.com/welcome)



[www.philips.com](http://www.philips.com)



100% recycled paper  
100% papier recyclé

0000.0000.00.00

**PHILIPS**

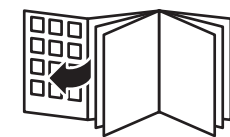

2

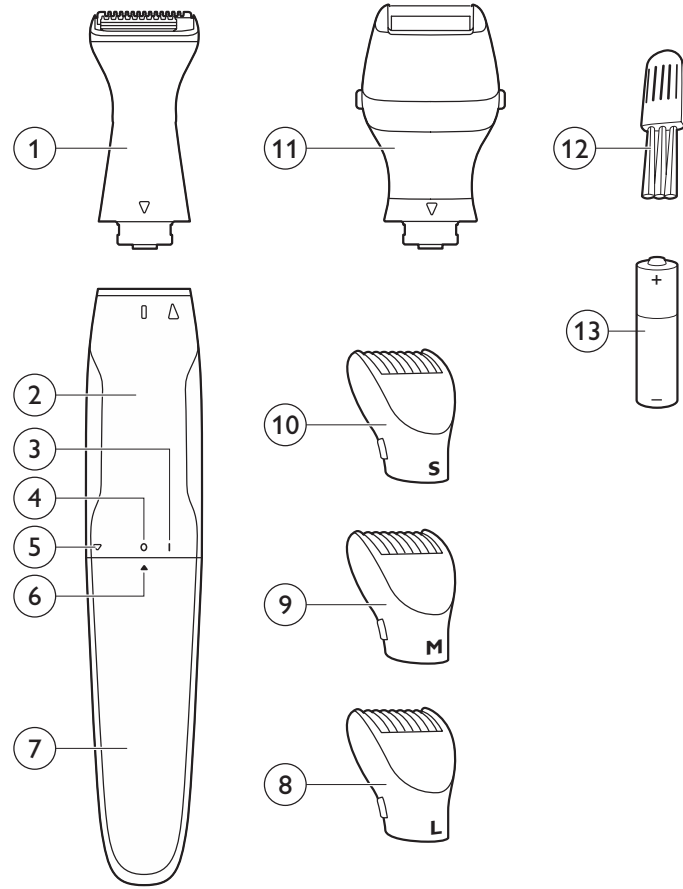

<b>ENGLISH</b>	<b>6</b>
<b>БЪЛГАРСКИ</b>	<b>14</b>
<b>ČEŠTINA</b>	<b>22</b>
<b>EESTI</b>	<b>30</b>
<b>HRVATSKI</b>	<b>38</b>
<b>MAGYAR</b>	<b>46</b>
<b>ҚАЗАҚША</b>	<b>54</b>
<b>LIETUVIŠKAI</b>	<b>62</b>
<b>LATVIEŠU</b>	<b>70</b>
<b>POLSKI</b>	<b>78</b>
<b>ROMÂNĂ</b>	<b>86</b>
<b>РУССКИЙ</b>	<b>94</b>
<b>SLOVENSKY</b>	<b>102</b>
<b>SLOVENŠČINA</b>	<b>110</b>
<b>SRPSKI</b>	<b>118</b>
<b>УКРАЇНСЬКА</b>	<b>126</b>

### Introduction

Congratulations on your purchase and welcome to Philips! To fully benefit from the support that Philips offers, register your product at [www.philips.com/welcome](http://www.philips.com/welcome).

### Important

Read this user manual carefully before you use the appliance and save it for future reference.

#### Warning

- This appliance can be used by children aged from 8 years and above and by persons with reduced physical, sensory or mental capabilities or lack of experience and knowledge if they have been given supervision or instruction concerning use of the appliance in a safe way and if they understand the hazards involved. Children shall not play with the appliance. Cleaning and user maintenance shall not be made by children without supervision.

#### Caution

- Always check the appliance before you use it. Do not use the appliance if any of its parts is damaged or broken, as this may cause injury.
- Only use this appliance for its intended purpose as shown in the user manual.
- If the appliance is subjected to a major change in temperature, pressure or humidity, let the appliance acclimatise for 30 minutes before you use it.
- For hygienic reasons, the appliance should only be used by one person.
- Be careful with hot water when you clean the attachments. Always check if the water is not too hot, to prevent your hands from getting burnt.
- Never use compressed air, scouring pads, abrasive cleaning agents or aggressive liquids such as petrol or acetone to clean the appliance.
- Only operate the appliance on one non-rechargeable 1.5V R6 AA battery.
- Use and store the appliance at a temperature between 15°C and 35°C.
- Do not expose the appliance to direct sunlight.
- Remove the battery from the appliance if you are not going to use it for some time.
- Maximum noise level: Lc= 75 dB(A).

#### Compliance with standards

- This Philips appliance complies with all applicable standards and regulations regarding exposure to electromagnetic fields (EMF).



- This appliance complies with the internationally approved IEC safety regulations and can be safely cleaned under the tap.

### General description (Fig. 2)

- 1 Precision trimming head
- 2 Handle
- 3 'On' indication
- 4 'Off' indication
- 5 'Open' indication
- 6 Setting indicator
- 7 Battery compartment cover
- 8 Long precision trimming comb (L)
- 9 Medium precision trimming comb (M)
- 10 Short precision trimming comb (S)
- 11 Precision shaving head
- 12 Cleaning brush
- 13 Disposable battery

### Preparing for use

#### Placing the batteries

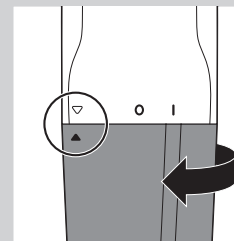

- 1 To remove the battery compartment cover, turn it clockwise until the setting indicator (▲) points to the 'open' indication.

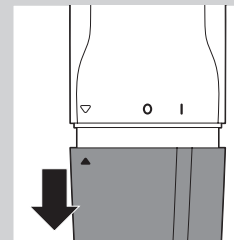

- 2 Pull the battery compartment cover off the handle.



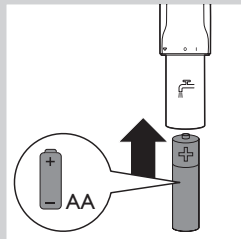

- 3** Put the battery in the battery compartment. Make sure the + and - poles of the battery point in the right direction.

*Note: The appliance runs on one R6 AA 1.5-volt battery (included). Preferably use Philips alkaline batteries. A new AA alkaline battery has an operating time of up to 2 hours.*

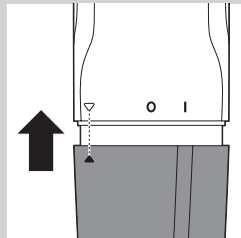

- 4** Slide the battery compartment cover back onto the handle.

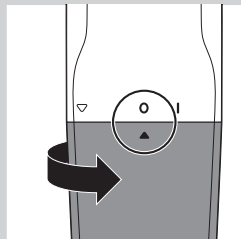

- 5** Turn the battery compartment cover anticlockwise until the setting indicator (▲) points to the 'off' indication (0).

**To avoid damage due to battery leakage:**

- do not expose the appliance to direct sunlight.
- do not expose the appliance to temperatures higher than 35°C.
- remove the battery if you are not going to use the appliance for a month or more.
- do not leave an empty battery in the appliance.

**Attaching and detaching attachments**

*Note: The precision trimming head and precision shaving head can be attached and detached in the same way.*

- 1** To attach one of the attachments, align the locking indicator with the 'unlocked' indication (black upward arrowhead) and put the attachment on the handle. Then turn the attachment clockwise until the locking indicator points to the 'locked' indication (I).

- 2** To detach the attachment turn it anticlockwise until the locking indicator points to the 'unlocked' indication (black upward arrowhead). Then pull the attachment off the handle.

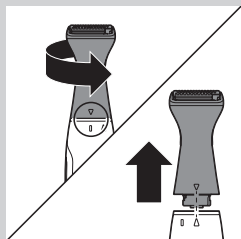
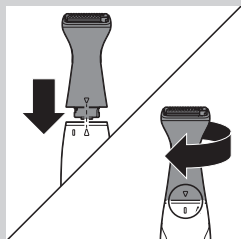

**Using the appliance**

When you trim your beard for the first time, be careful and test the appliance on a small part of your arm or leg. Do not move the trimmer too fast. Make smooth and gentle movements.

If any irritation or allergic reaction occurs, discontinue use immediately. Do not use the appliance on sensitive or irritated skin.

**Trimming with the precision trimming head**

With the precision trimming head without precision trimming comb, you can trim hairs to a length of 1mm, the so-called 'stubble look'.

- 1** Put the precision trimming head on the appliance (see section 'Attaching and detaching the attachments' in chapter 'Preparing for use').

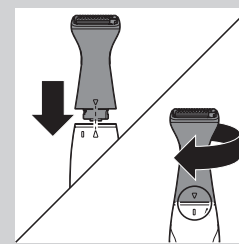

- 2** Switch on the appliance. Turn the battery compartment cover from the 'off' position (0) to the 'on' position (I).

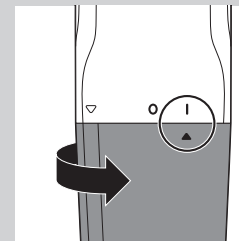

- 3** Touch the hairs lightly with the precision trimming head and move it against the direction of hair growth.

*Note: You can use the precision trimming head with the trimmer teeth pointing towards the skin. You can also use it with the flat part touching the skin and the teeth pointing in the direction in which you move the appliance.*

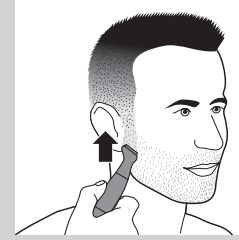

- 4** To switch off the appliance, turn the battery compartment to the 'off' indication (0).

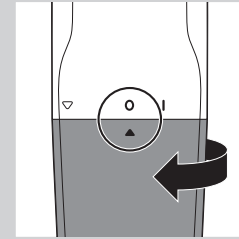

### Trimming with precision trimming head and precision trimming comb

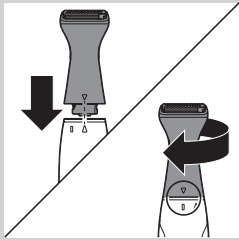

- 1** Put the precision trimming head on the appliance (see section 'Attaching and detaching the attachments' in chapter 'Preparing for use').
- 2** Choose the short, medium or long precision trimming comb, depending on the desired hair length. The indications 'S', 'M' and 'L' are on the combs.
  - Short precision trimming comb (S): 4mm
  - Medium precision trimming comb (M): 5mm
  - Long precision trimming comb (L): 6mm

*Tip: We advise you to start trimming with the long comb.*



- 3** Put the precision trimming comb on the precision trimming head and push it until it locks into place ('click').

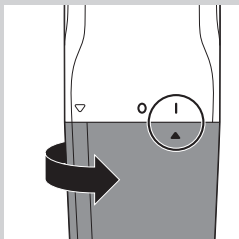

- 4** Switch on the appliance. Turn the battery compartment cover from the 'off' position (0) to the 'on' position (I).



- 5** Move the appliance slowly and with light pressure against the direction of hair growth.

*Note: To make trimming easier, stretch the skin with your free hand during trimming.*

*Note: Make sure that the flat part of the comb always touches the skin to obtain an even result.*

*Note: Do not press the appliance with the comb onto the skin too hard. This may cause the appliance to trim the hairs shorter than the length indicated on the comb.*

*Note: In areas where the hair grows in different directions, move the appliance upwards, downwards and sideways.*

- 6** Regularly remove cut hairs from the comb. If a lot of hairs have accumulated in the comb, detach the comb from the appliance and blow and/or shake the hairs out of it.

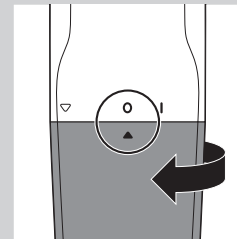

- 7** To switch off the appliance, turn the battery compartment to the 'off' indication (0).
- 8** To detach the comb, put your finger under the bottom edge of the comb and pull it off the appliance.

### Shaving with precision shaving head

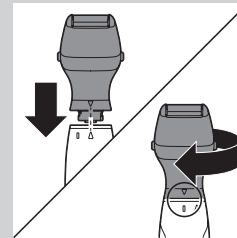

- 1** Put the precision shaving head on the appliance (see section 'Attaching and detaching the attachments' in chapter 'Preparing for use').

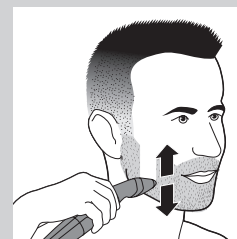

- 2** Place the precision shaving head at a 45° angle onto the skin and move the appliance slowly and smoothly against the direction of hair growth.
- 3** Make sure that the whole shaving head is in contact with the skin. As hairs grow in different directions move the appliance in different directions against the hair growth.

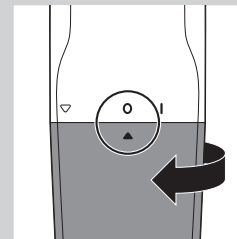

- 4** To switch off the appliance, turn the battery compartment to the 'off' indication (0).

### Cleaning

Clean the appliance immediately after use and when a lot of hair or dirt has accumulated on the cutting elements.

Never use compressed air, scouring pads, abrasive cleaning agents or aggressive liquids such as petrol or acetone to clean the appliance.

Do not tap on the cutting elements.

Do not use any sharp objects to clean the cutting elements.

- 1** Switch off the appliance.

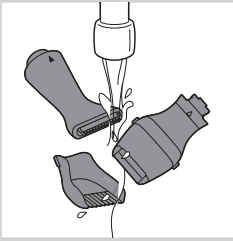

- 2** Rinse the precision trimming head, the precision trimming combs and the precision shaving head with lukewarm water.

*Note:* You can also use the cleaning brush to clean the precision trimming head, the precision trimming combs and the precision shaving head.

- 3** Let all parts dry completely before you use the appliance again.

### Ordering accessories

If the combs are damaged or worn, always replace them with original Philips combs. If the cutting element of the precision trimming head or precision shaving head is damaged or worn, replace it. To buy accessories or spare parts, visit [www.shop.philips.com/service](http://www.shop.philips.com/service) or go to your Philips dealer. You can also contact the Philips Consumer Care Centre in your country (see the worldwide guarantee leaflet for contact details).

### Environment



- Do not throw away the appliance with the normal household waste at the end of its life, but hand it in at an official collection point for recycling. By doing this, you help to preserve the environment.



- Batteries contain substances that may pollute the environment. Remove the battery when it is empty or when you discard the appliance. Do not throw away the battery with the normal household waste, but hand it in at an official collection point.

### Guarantee and support

If you need information or support, please visit the Philips website at [www.philips.com/support](http://www.philips.com/support) or read the worldwide guarantee leaflet.

#### Guarantee restrictions

Cutting units are not covered by the terms of the international guarantee because they are subject to wear.

### Troubleshooting

This chapter summarises the most common problems you could encounter with the appliance. If you are unable to solve the problem with

the information below, visit [www.philips.com/support](http://www.philips.com/support) for a list of frequently asked questions or contact the Consumer Care Centre in your country.

Problem	Cause	Solution
The appliance does not shave long hairs.	The hairs are too long.	Pre-trim long hairs with the precision trimming head and move the appliance against the direction of hair growth. Make sure that the appliance is fully in contact with the skin.
The appliance does not work as well as it should.	Hairs may be stuck in the precision trimming head or precision shaving head.	Clean the precision trimming head or the precision shaving head (see chapter 'Cleaning').
The appliance pulls at the hairs.	You move the appliance too fast.	Do not move the appliance too fast.
	The disposable battery is empty.	Insert a new battery.
The appliance works, but the result is uneven.	You press the appliance onto the skin too hard.	Do not press the appliance onto the skin too hard, as this may cause the hair length after trimming to be shorter than the indicated hair lengths.
	The precision trimming comb is not in full contact with the skin.	When you use one of the combs, always make sure it is fully in contact with the skin.
		Always move the appliance against the direction of hair growth. As not all hairs grow in the same direction, this means that you have to move the appliance up, down and sideways.
The appliance does not work.	The disposable battery is empty or has been inserted incorrectly.	Replace the battery or insert it correctly.

**Въведение**

Поздравления за вашата покупка и добре дошли във Philips! За да се възползвате изцяло от предлаганата от Philips поддръжка, регистрирайте продукта си на адрес [www.philips.com/welcome](http://www.philips.com/welcome).

**Важно**

Преди да използвате уреда, прочетете внимателно това ръководство за потребителя и го запазете за справка в бъдеще.

**Предупреждение**

- Този уред може да се използва от деца на възраст над 8 години и от хора с намалени физически, сетивни или умствени способности, или от такива без опит и познания само в случай че са използвали уреда под нечие наблюдение и са получили инструкции за безопасната му употреба, и в случай че осъзнават евентуалните рискове при използването му. Не позволявайте на деца да си играят с уреда. Не позволявайте на деца да извършват почистване или поддръжка на уреда без надзор.

**Внимание**

- Винаги проверявайте уреда, преди да го използвате. Не използвайте уреда, ако някоя от частите му е повредена или счупена, тъй като това може да причини нараняване.
- Този уред трябва да се използва само за целите, за които е предназначен, както е показано в ръководството за потребителя.
- Ако уредът е бил подложен на значителни промени в температурата, налягането или влажността, изчакайте да се климатизира за 30 минути, преди да го използвате.
- По хигиенни съображения уредът трябва да се използва само от едно лице.
- Внимавайте с горещата вода, когато почиствате приставките. Винаги проверявайте дали водата не е прекалено гореща, за да предпазите ръцете си от изгаряне.
- Никога не почиствайте уреда с въздух под налягане, абразивни гъби, абразивни почистващи препарати или агресивни течности, като бензин или ацетон.
- Използвайте уреда само с една обикновена 1,5V R6 AA батерия.
- Зареждайте и съхранявайте уреда при температура между 15°C и 35°C.
- не излагайте уреда на пряка слънчева светлина.
- Изваждайте батерията от уреда, когато няма да го използвате известно време.
- Максимално ниво на шума:  $L_c = 75 \text{ dB(A)}$ .

**Съответствие със стандартите**

- Този уред на Philips е в съответствие с нормативната уредба и всички действащи стандарти, свързани с излагането на електромагнитни излъчвания.



- Този уред съответства на международно одобрената нормативна уредба за безопасност IEC и може да се почиства безопасно под чешмата.

**Общо описание (фиг. 2)**

- 1 Глава за прецизно подстригване
- 2 Дръжка
- 3 Индикация "включено"
- 4 Индикация "изключено"
- 5 Индикация "отворен"
- 6 Индикатор за настройка
- 7 Капаче на отделението за батерии
- 8 Дълъг гребен за прецизно подстригване (L)
- 9 Среден гребен за прецизно подстригване (M)
- 10 Къс гребен за прецизно подстригване (S)
- 11 Глава за прецизно бръснене
- 12 Четка за почистване
- 13 Батерия за еднократна употреба

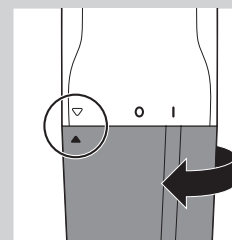
**Подготовка за употреба****Поставяне на батериите**

- 1 За да свалите капачето на отделението за батерията, завъртете го по часовниковата стрелка, докато индикаторът на настройката (▲) не посочи към означението "отворено".

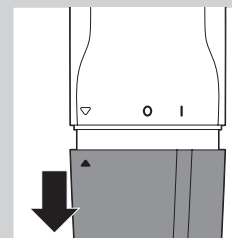

- 2 Извадете капачето на отделението за батерията от дръжката.

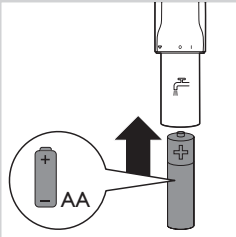

**3** Поставете батерията в отделението за батерията. Убедете се, че полусите “+” и “-” на батерията са правилно ориентирани.

*Забележка: Уредът работи с една батерия R6 AA от 1,5 волта (включена). За предпочитане е да използвате алкални батерии Philips. Продължителността на работа на една нова алкална батерия AA е 2 часа.*

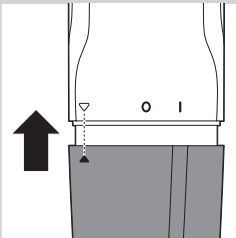

**4** Поставете капачето на отделението за батерията обратно на мястото му върху дръжката.

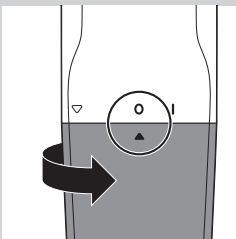

**5** Завъртете капачето на отделението за батерията по посока обратна на часовниковата стрелка, докато индикаторът на настройката (▲) не посочи към означението “изключено” (0).

**За да избегнете повреда поради пробив на батерии:**

- не излагайте уреда на пряка слънчева светлина.
- не излагайте уреда на температури, по-високи от 35°C.
- изваждайте батерията, когато няма да използвате уреда за месец и повече.
- не оставяйте празна батерия в уреда.

#### Поставяне и сваляне на приставките

*Забележка: Главата за прецизно подстригване и главата за прецизно бръснене могат да се поставят и свалят по един и същ начин.*

**1** За да поставите някоя от приставките, подравнете индикатора за заключване с означението “отключено” (със стрелка, сочеща нагоре) и поставете приставката върху дръжката. След това завъртете приставката по посока на часовниковата стрелка, докато индикаторът за заключване не посочи означението “заклучено” (I).

**2** За да отстраните приставката, я завъртете обратно на часовниковата стрелка, докато индикаторът посочи означението “отключено” (със стрелка, сочеща нагоре). След това издърпайте приставката от дръжката.

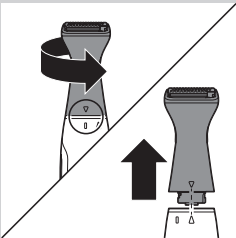
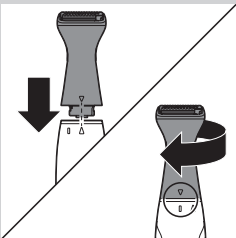

#### Използване на уреда

Когато подстригвате брадата си за първи път, бъдете внимателни и изпробвайте уреда върху малка част на ръката или крака си. Не придвижвайте машинката твърде бързо. Извършвайте главни и внимателни движения.

Ако възникне възпаление или алергична реакция, незабавно спрете използването. Не ползвайте уреда на чувствителна или възпалена кожа.

#### Подстригване с главата за прецизно подстригване

С главата за прецизно подстригване без гребен за прецизно подстригване космите се подстригват до дължина от 1 мм за ефект на така наречената “набола брада”.

**1** Поставете главата за фино подстригване на уреда (вж. раздела “Поставяне и сваляне на приспособленията” в глава “Подготовка за употреба”).

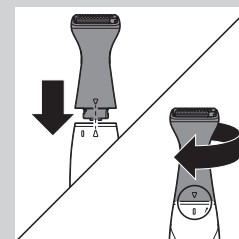

**2** Включете уреда. Завъртете капачето на отделението за батерията от позиция “изключено” (0) на позиция “включено” (I).

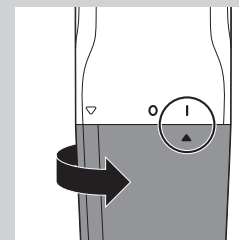

**3** Допирайте внимателно главата за прецизно подстригване до космите и извършвайте движения обратни на посоката на растежа на космите.

*Забележка: Можете да използвате главата за фино подстригване със зъбци, обърнати към кожата. Също можете да я използвате и когато плоската страна докосва кожата, а зъбците са обърнати по посоката на движение на уреда.*

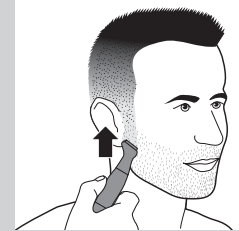

**4** За да изключите уреда, завъртете отделението за батериите до индикация “изключено” (0).

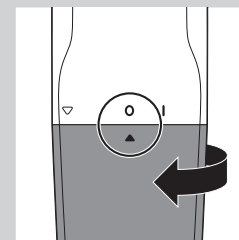

### Подстригване с главата за прецизно подстригване и гребена за прецизно подстригване

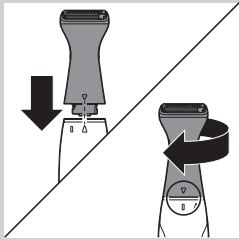

- 1 Поставете главата за фино подстригване на уреда (вж. раздела “Поставяне и сваляне на приспособленията” в глава “Подготовка за употреба”).
- 2 Изберете къс, среден или дълъг гребен за прецизно подстригване в зависимост от желаната дължина на косата. Обозначенията “S”, “M” и “L” се намират върху гребените.
  - Къс гребен за прецизно подстригване (S): 4 мм
  - Среден гребен за прецизно подстригване (M): 5 мм
  - Дълъг гребен за прецизно подстригване (L): 6 мм

*Съвет: Съветваме ви да започнете подстригването с дългия гребен.*

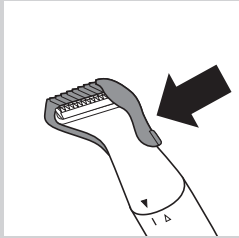

- 3 Поставете гребена за прецизно подстригване върху главата за прецизно подстригване и го натиснете, докато не влезе на мястото си (с щракване).

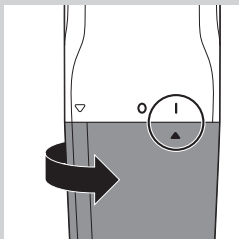

- 4 Включете уреда. Завъртете капачето на отделението за батерията от позиция “изключено” (0) на позиция “включено” (I).



- 5 Движете уреда бавно с лек натиск срещу посоката на растежа на космите.

*Забележка: За да улесните подстригването, опъвайте кожата със свободната си ръка.*

*Забележка: Уверете се, че плоската страна на гребена винаги е в пълен контакт с кожата, за да получите равномерен резултат.*

*Забележка: Не притискайте уреда с гребен твърде силно към кожата. Това може да доведе до подстригване с по-малка от зададената на гребена дължина.*

*Забележка: В области, където космите растат в различна посока, движете уреда нагоре, надолу и настрани.*

- 6 Редовно премахвайте отрязаната коса от гребена. Ако в гребена се съберат много косми, свалете го от уреда и издухайте и/или изтръскайте космите от него.

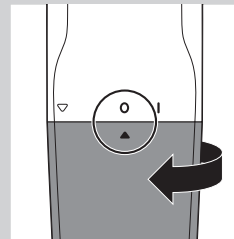

- 7 За да изключите уреда, завъртете отделението за батериите до индикация “изключено” (0).
- 8 За да свалите гребена, поставете пръста си под долния ръб на гребена и го издърпайте от уреда.

### Бръснене с главата за прецизно бръснене

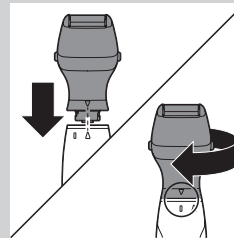

- 1 Поставете главата за прецизно бръснене върху уреда (вижте раздела “Поставяне и сваляне на приспособленията” в глава “Подготовка за употреба”).



- 2 Поставете главата за прецизно бръснене под ъгъл 45° върху кожата си и движете уреда бавно и плавно срещу посоката на растежа на космите.
- 3 Уверете се, че цялата бръснеща глава се допира до кожата. Тъй като космите растат в различни посоки, движете уреда в различни посоки срещу растежа на космите.

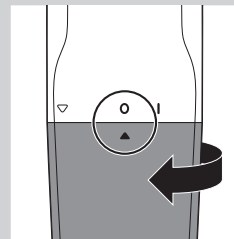

- 4 За да изключите уреда, завъртете отделението за батериите до индикация “изключено” (0).

### Почистване

Почиствайте уреда незабавно след употреба и когато в подстригващите елементи се натрупат много косми или замърсявания.

Никога не почиствайте уреда с въздух под налягане, абразивни гъби, абразивни почистващи препарати или агресивни течности, като бензин или ацетон.

Избягвайте да почуквате по подстригващите елементи.

Не използвайте остри предмети за почистване на подстригващите елементи.

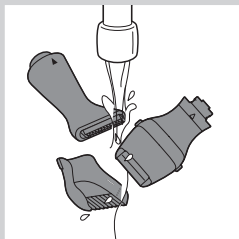

- 1 Изключете уреда.
  - 2 Изплаквайте с хладка вода главата за прецизно подстригване, гребените за прецизно подстригване и главата за прецизно бръснене.
- Забележка: Можете да използвате четката за почистване, за да почистите главата за прецизно подстригване, гребените за прецизно подстригване и главата за прецизно бръснене.*
- 3 Оставете всички части да изсъхнат напълно, преди отново да използвате уреда.

### Поръчване на аксесоари

Ако гребените са повредени или износени, винаги ги подменяйте с оригинални гребени Philips. Ако подстригващият елемент на главата за прецизно подстригване или главата за прецизно бръснене е повреден или износен, той трябва да се подмени. За да закупите аксесоари или резервни части, посетете [www.shop.philips.com/service](http://www.shop.philips.com/service) или търговец на уреди Philips. Можете също да се свържете с Центъра за обслужване на потребители на Philips във вашата страна (потърсете данните за контакт в международната гаранционна карта).

### Опазване на околната среда



- След края на срока на експлоатация на уреда не го изхвърляйте заедно с обикновените битови отпадъци, а го предайте в официален пункт за събиране, където да бъде рециклиран. По този начин вие помагате за опазване на околната среда.



- Батериите съдържат вещества, които могат да замърсят околната среда. Извадете батерията, когато се изтощи или когато изхвърляте уреда. Не изхвърляйте батерията заедно с обикновените битови отпадъци, а я предайте в официален пункт за събиране на отпадъци.

### Гаранция и поддръжка

Ако се нуждаете от информация или поддръжка, посетете уеб сайта на Philips на адрес [www.philips.com/support](http://www.philips.com/support) или прочетете листовката за международна гаранция.

### Ограничения на гаранцията

Условията на международната гаранция не важат за подстригващите блокове, тъй като те подлежат на амортизация.

### Отстраняване на неизправности

В тази глава са обобщени най-често срещаните проблеми, които може да срещнете при използване на уреда. Ако не можете да разрешите проблема с помощта на информацията по-долу, вижте списъка с често задавани въпроси на адрес [www.philips.com/support](http://www.philips.com/support) или се свържете с Центъра за обслужване на потребители във вашата страна.

Проблем	Причина	Решение
Уредът не бръсне дългите косми.	Космите са твърде дълги.	Подстрижете предварително дългите косми с главата за прецизно подстригване и движете уреда срещу посоката на растеж на космите. Уверете се, че уредът се допира плътно до кожата.
Уредът не работи толкова добре, колкото се очаква.	В главата за прецизно подстригване или главата за прецизно бръснене може да са заседнали косми.	Почистете главата за прецизно подстригване или главата за прецизно бръснене (вижте раздела "Почистване").
Уредът дърпа космите.	Движете уреда прекалено бързо.	Не движете уреда прекалено бързо.
	Батерията за еднократна употреба е изтощена.	Поставете нова батерия.
Уредът работи, но резултатът е неравномерен.	Притискате уреда към кожата твърде силно.	Не притискайте уреда към кожата твърде силно, тъй като това може да доведе до по-малка дължина на космите след подстригване от тази, която е посочена.
	Гребенът за прецизно подстригване не се допира плътно до кожата.	Когато използвате някой от гребените, винаги проверявайте дали той се допира плътно до кожата.
		Винаги движете уреда обратно на посоката на растеж на космите. Тъй като не всички косми растат в една и съща посока, това означава, че трябва да движете уреда нагоре, надолу и настрани.
Уредът не работи.	Батерията за еднократна употреба е изтощена или е поставена неправилно.	Сменете батерията или я поставете правилно.



**Úvod**

Blahopřejeme vám k nákupu a vítáme vás ve společnosti Philips. Abyste mohli plně využít podpory, kterou Philips poskytuje, zaregistrujte svůj výrobek na adrese [www.philips.com/welcome](http://www.philips.com/welcome).

**Důležité**

Před použitím přístroje si pečlivě přečtěte tuto uživatelskou příručku a uschovejte ji pro budoucí použití.

**Varování**

- Děti od 8 let a osoby s omezenými fyzickými, sensorickými nebo mentálními schopnostmi nebo nedostatečnou zkušeností či znalostí mohou přístroj používat jediné v případě, že jsou pod dohledem nebo byly poučeny o bezpečném používání přístroje a rozumí všem rizikům spojeným s používáním přístroje. Čištění a uživatelskou údržbu nesmí provádět děti bez dozoru.

**Upozornění**

- Před použitím přístroj vždy zkontrolujte. Pokud je přístroj poškozen, nepoužívejte jej. Mohlo by dojít ke zranění.
- Přístroj používejte pouze k účelu, ke kterému je určen, jak je vyobrazeno v uživatelské příručce.
- Pokud je přístroj vystaven velké změně teploty, tlaku nebo vlhkosti, nechte přístroj před použitím 30 minut aklimatizovat.
- Z hygienických důvodů by měla přístroj používat pouze jedna osoba.
- Buďte opatrní, když používáte horkou vodu během čištění nástavců. Vždy předem zkontrolujte, zda není voda příliš horká, abyste si neopařili ruce.
- K čištění přístroje nikdy nepoužívejte stlačený vzduch, kovové žínky, abrazivní ani agresivní čisticí prostředky, jako je například benzín nebo aceton.
- Přístroj napájejte pouze jednou 1,5V baterií typu R6 AA.
- Přístroj používejte a uchovávejte při teplotě mezi 15 °C a 35 °C.
- Nevystavujte přístroj přímému slunečnímu svitu.
- Pokud přístroj nebudete delší dobu používat, vyjměte z něj baterii.
- Maximální hladina hluku: Lc = 75 dB (A).

**Soulad s normami**

- Tento přístroj Philips odpovídá všem platným normám a předpisům týkajícím se elektromagnetických polí (EMF).
- Tento přístroj odpovídá mezinárodně schváleným bezpečnostním předpisům IEC a může být bezpečně čištěn pod tekoucí vodou.

**Všeobecný popis (Obr. 2)**

- 1 Přesná zastříhací hlavice
- 2 Rukojeť
- 3 Indikátor „Zapnuto“
- 4 Indikátor „Vypnuto“
- 5 Indikátor „Otevřeno“
- 6 Indikátor nastavení
- 7 Kryt přihrádky na baterii
- 8 Dlouhý hřeben pro přesné zastříhování (L)
- 9 Střední hřeben pro přesné zastříhování (M)

- 10 Krátký hřeben pro přesné zastříhování (S)
- 11 Přesná holicí hlava
- 12 Čisticí kartáč
- 13 Baterie

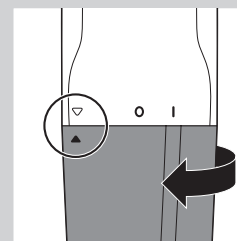
**Příprava k použití****Vkládání baterii**

- 1 Chcete-li vyjmout kryt přihrádky na baterii, otáčejte jím ve směru hodinových ručiček, dokud nebude indikátor nastavení (▲) mířit do polohy „otevřeno“.

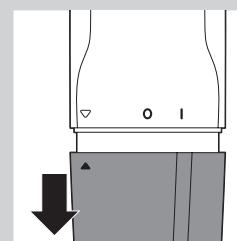

- 2 Vyjměte kryt přihrádky na baterii z rukojeti.

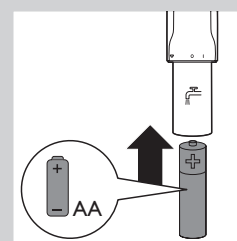

- 3 Do přihrádky na baterii vložte baterii. Zkontrolujte správné umístění pólů + a -

*Poznámka: Přístroj používá jednu baterii R6 AA 1,5 V (součástí balení). Doporučujeme používat alkalické baterie Philips. Nová alkalická baterie AA má dobu provozu až 2 hodiny.*

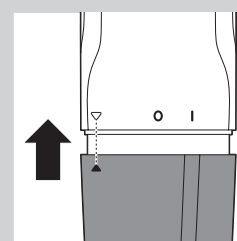

- 4 Zasuňte kryt přihrádky na baterie zpět do rukojeti.





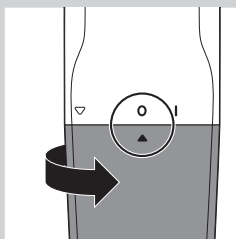

- 5** Otáčejte kryt přihrádky na baterie proti směru hodinových ručiček, dokud nebude indikátor nastavení (▲) mířit do polohy „vypnuto“ (0).

**Jak zabránit případnému poškození z důvodu vytečení baterie:**

- Nevystavujte přístroj přímému slunečnímu svitu.
- Nevystavujte přístroj teplotám nad 35 °C.
- Pokud přístroj nebudete nejméně měsíc používat, vyjměte z něj baterii.
- Neponechávejte v přístroji vybitou baterii.

**Nasazení a sejmutí nástavců**

*Poznámka: Přesnou zastříhovací hlavu a přesnou holicí hlavu lze nasadit a sejmut stejným způsobem.*

- 1** Chcete-li nasadit některý z nástavců, zarovnejte indikátor uzamknutí s ukazatelem „odemknuto“ (černá šipka směřující nahoru) a nasadte nástavec na rukojeť. Otáčejte nástavcem proti směru hodinových ručiček, dokud indikátor uzamknutí nebude směřovat k ukazateli „uzamknuto“ (I).

- 2** Chcete-li nástavec sejmut, otáčejte jím proti směru hodinových ručiček, dokud indikátor uzamknutí nebude směřovat k ukazateli „odemknuto“ (černá šipka směřující nahoru). Poté stáhněte nástavec z rukojeti.

**Použití přístroje**

Pokud zastříhujete vousy poprvé, buďte opatrní a otestujte přístroj na malé části na ruce nebo na noze. Nepohybujte zastříhovačem příliš rychle; pohyby by měly být plynulé a jemné.

Pokud dojde k podráždění nebo alergické reakci, ihned přestaňte přístroj používat. Nepoužívejte přístroj na citlivou nebo podrážděnou pokožku.

**Zastříhování přesnou zastříhovací hlavou**

Použijete-li přesnou zastříhovací hlavu bez hřebenu pro přesné zastříhování, můžete zastříhnout vousy na délku 1 mm a dosáhnout vzhledu typu „strniště“.

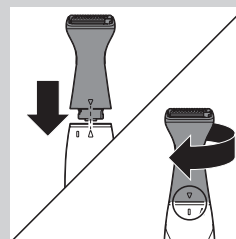

- 1** Nasadte na přístroj přesnou zastříhovací hlavu (viz část „Nasazení a sejmutí nástavců“ v kapitole „Příprava k použití“).

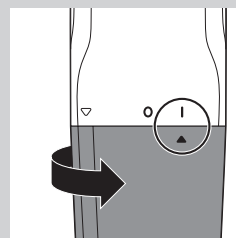

- 2** Zapněte přístroj. Otočte krytem přihrádky na baterie z polohy „vypnuto“ (0) do polohy „zapnuto“ (I).

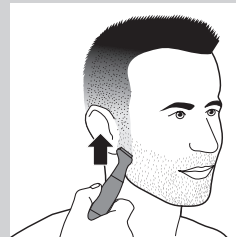

- 3** Lehce se dotýkejte chloupků přesnou zastříhovací hlavou a pohybujte jí proti směru růstu chloupků.

*Poznámka: Přesnou zastříhovací hlavu můžete použít tak, že zuby zastříhovače směřují k pokožce. Další způsob použití spočívá v tom, že se plochá část přesné zastříhovací hlavy dotýká pokožky a zuby ukazují směrem, v němž pohybujete přístrojem.*

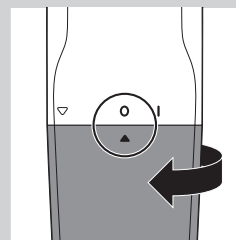

- 4** Chcete-li vypnout přístroj, otočte přihrádkou na baterie do polohy „vypnuto“ (0).

**Zastříhování s přesnou zastříhovací hlavou a hřebenem pro přesné zastříhování**

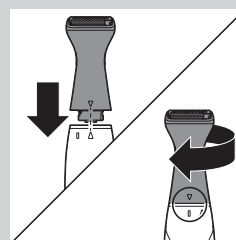

- 1** Nasadte na přístroj přesnou zastříhovací hlavu (viz část „Nasazení a sejmutí nástavců“ v kapitole „Příprava k použití“).

- 2** V závislosti na požadované délce vousů si vyberte krátký, střední nebo dlouhý hřeben pro přesné zastříhování. Hřebeny jsou označeny značkami S, M a L.

- Krátký hřeben pro přesné zastříhování (S): 4 mm
- Střední hřeben pro přesné zastříhování (M): 5 mm
- Dlouhý hřeben pro přesné zastříhování (L): 6 mm

*Tip: Radíme začít zastříhovat s dlouhým hřebenem.*



- 3** Nasadte hřeben pro přesné zastříhávání na přesnou zastříhovací hlavu a zatlačte ji na místo (ozve se cvaknutí).

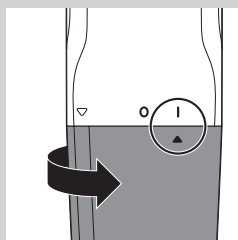

- 4** Zapněte přístroj. Otočte krytem přihrádky na baterie z polohy „vypnuto“ (0) do polohy „zapnuto“ (I).

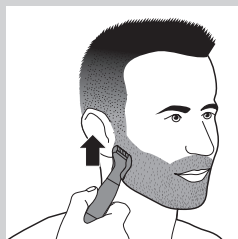

- 5** Pomalu a s mírným tlakem pohybujte přístrojem proti směru růstu chloupků.

*Poznámka: Zastříhování usnadníte, když budete během zastříhování napínat pokožku volnou rukou.*

*Poznámka: Dbejte na to, aby byla plochá část hřebenu stále v kontaktu s pokožkou. Tak dosáhnete rovnoměrného výsledku.*

*Poznámka: Netiskněte přístroj s hřebenem na pokožku příliš silně. Jinak by přístroj mohl zastříhnout chloupky na kratší délku, než která je indikována na hřebenu.*

*Poznámka: V oblastech, kde chloupky rostou různými směry, pohybujte přístrojem nahoru, dolů a do stran.*

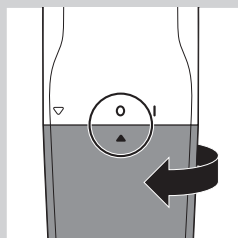

- 6** Pravidelně odstraňujte z hřebenu chloupky. Pokud se v hřebenu nahromadí hodně chloupků, odpojte jej od přístroje a chloupky z hřebenu vyfoukněte nebo vytřeste.

- 7** Chcete-li vypnout přístroj, otočte přihrádkou na baterie do polohy „vypnuto“ (0).

- 8** Chcete-li sejmut hřeben, dejte prst pod spodní okraj hřebenu a vytáhněte jej z přístroje.

## Holení přesnou holicí hlavou

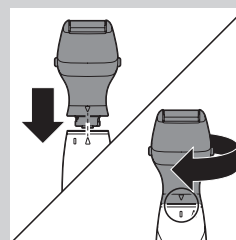

- 1** Nasadte na přístroj přesnou holicí hlavu (viz část „Nasazení a sejmutí nástavců“ v kapitole „Příprava k použití“).

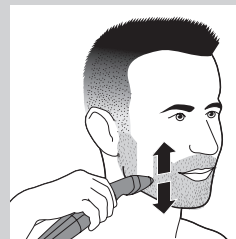

- 2** Umístěte přesnou holicí hlavu na pokožku pod úhlem 45° a pomalu a plynule pohybujte přístrojem proti směru růstu chloupků.

- 3** Dbejte na to, aby byla celá holicí hlava v kontaktu s pokožkou. Protože chloupky rostou různými směry, pohybujte přístrojem v různých směrech proti směru růstu chloupků.

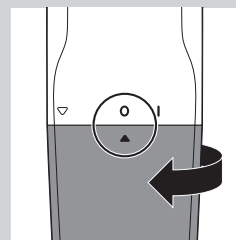

- 4** Chcete-li vypnout přístroj, otočte přihrádkou na baterie do polohy „vypnuto“ (0).

## Čištění

Přístroj vyčistěte ihned po použití nebo v případě nahromadění velkého množství chloupků a nečistot na stříhacích jednotkách.

K čištění přístroje nikdy nepoužívejte stlačený vzduch, kovové žinky, abrazivní ani agresivní čisticí prostředky, jako je například benzín nebo aceton.

Se stříhacími jednotkami neklepejte.

K čištění stříhacích jednotek nepoužívejte ostré předměty.

- 1** Přístroj vypněte.

- 2** Opláchněte přesnou zastříhovací hlavu, hřebeny pro přesné zastříhávání a přesnou holicí hlavu vlažnou vodou.

*Poznámka: K čištění přesné zastříhovací hlavy, hřebenu pro přesné zastříhávání a přesné holicí hlavy můžete použít také čisticí kartáček.*

- 3** Než přístroj znovu použijete, nechte všechny části úplně vyschnout.

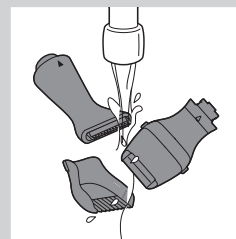

### Objednávání příslušenství

Pokud dojde k poškození nebo opotřebení hřebenu, vždy je vyměňte za originální hřebeny Philips. Pokud dojde k poškození nebo opotřebení stříhací jednotky přesné zastříhovací hlavy nebo přesné holicí hlavy, vyměňte ji.

Chcete-li koupit příslušenství nebo náhradní součásti, navštivte adresu [www.shop.philips.com/service](http://www.shop.philips.com/service) nebo se obraťte na prodejce výrobků Philips. Také můžete kontaktovat středisko péče o zákazníky společnosti Philips ve své zemi (kontaktní informace naleznete na záručním listu s celosvětovou platností).

### Životní prostředí



- Až přístroj doslouží, nevyhazujte jej do běžného komunálního odpadu, ale odevzdejte do sběrný určené pro recyklaci. Pomůžete tím chránit životní prostředí.



- Baterie obsahuje substance, které mohou škodit životnímu prostředí. Když přístroj likvidujete, vyjměte z něj baterii. Baterii vyjměte také v případě, že je vybitá. Baterii nevyhazujte do běžného domácího odpadu, ale odevzdejte ji do sběrný k tomu určené.

### Záruka a podpora

Více informací a podpory naleznete na webových stránkách společnosti Philips [www.philips.com/support](http://www.philips.com/support) nebo záručním listu s celosvětovou platností.

#### Omezení záruky

Na stříhací jednotku se nevztahují podmínky mezinárodní záruky, neboť podléhá opotřebením.

### Řešení problémů

V této kapitole jsou shrnuty nejběžnější problémy, se kterými se můžete u přístroje setkat. Pokud se vám nepodaří problém vyřešit podle následujících informací, navštivte webové stránky [www.philips.com/support](http://www.philips.com/support), kde jsou uvedeny odpovědi na nejčastější dotazy, nebo kontaktujte Středisko péče o zákazníky ve své zemi.

Problém	Příčina	Řešení
Přístroj neoholí dlouhé chloupky.	Chloupky jsou příliš dlouhé.	S pomocí přesné zastříhovací hlavy oholte dlouhé chloupky nahrubo a pohybujte přístrojem proti směru růstu chloupků. Přístroj musí být v kontaktu s pokožkou.
Přístroj nefunguje tak dobře, jak by měl.	V přesné zastříhovací hlavě nebo přesné holicí hlavě mohou být nahromaděné chloupky.	Vyčistěte přesnou zastříhovací hlavu nebo přesnou holicí hlavu (viz kapitola „Čištění“).
Přístroj tahá za vlasy.	Přístrojem pohybujete příliš rychle.	Nepohybujte přístrojem příliš rychle.
	Baterie je vybitá.	Vložte novou baterii.
Přístroj funguje, ale výsledky jsou nerovnoměrné.	Tlačíte přístrojem na pokožku příliš silně.	Netlačte přístrojem tak silně na pokožku, protože pak může být délka vousů po zastřížení menší, než je uvedená na nastavci.
	Přesný zastříhovací hřeben není v kontaktu s pokožkou.	Při použití jednoho ze hřebenů vždy zajistěte, aby byl zcela v kontaktu s pokožkou.
		Přístrojem vždy pohybujte proti směru růstu chloupků. Protože všechny chloupky nerostou ve stejném směru, musíte pohybovat přístrojem nahoru, dolů a do stran.
Přístroj nefunguje.	Baterie je vybitá nebo byla nesprávně vložena.	Vyměňte baterii nebo ji vložte správně.

### Sissejuhatus

Õnnitleme ostu puhul ja tere tulemast kasutama Philipsit! Philipsi tootetoe paremaks kasutamiseks registreerige oma toode saidil [www.philips.com/welcome](http://www.philips.com/welcome).

### Tähtis

Enne seadme kasutamist lugege seda kasutusjuhendit hoolikalt ja hoidke see edaspidiseks alles.

### Hoiatus

- Seda seadet võivad kasutada lapsed alates 8. eluaastast ning füüsilise, meele- või vaimse puudega isikud või isikud, kellel puuduvad kogemused ja teadmised, kui neid valvatakse või neile on antud juhised seadme ohutu kasutamise kohta ja nad mõistavad sellega seotud ohte. Lapsed ei tohi seadmega mängida. Lapsed ei tohi seadet ilma järelevalveta puhastada ega hooldada.

### Ettevaatust

- Kontrollige alati seadet enne selle kasutamist. Ärge kasutage seadet, kui mõni selle osa on kahjustatud või katki, kuna see võib tekitada vigastuse.
- Kasutage seda seadet üksnes selleks ettenähtud otstarbel kasutusjuhendi kohaselt.
- Kui seade puutub kokku järsu ja olulise muutusega ümbritseva õhu temperatuuris, rõhus või niiskuses, laske seadmel enne kasutamist 30 minutit seista.
- Hügieenilistel põhjustel peaks seadet ainult üks isik kasutama.
- Lisatarvikute puhastamisel olge tulise veega ettevaatlik. Kontrollige alati, et vesi ei oleks liiga tuline, vastasel korral võite kätele põletushaavu saada.
- Ärge kunagi kasutage seadme puhastamiseks suruõhku, küürimiskäsna, abrasiivseid puhastusvahendeid ega ka sööbivaid vedelikke nagu bensiin või atsetoon.
- Kasutage seadet ainult ühe ühekordse R6 1,5 V AA-tüüpi patareiga.
- Kasutage ja hoidke seadet temperatuurivahemikus 15°C—35°C.
- Ärge jätke seadet päikese kätte.
- Eemaldage patareid seadmest, kui te ei kavatse seda mõni aeg kasutada.
- Maksimalne müratase: Lc=75 dB (A)

### Vastavus standarditele

- See Philipsi seade vastab kõikidele kokkupuudet elektromagnetiliste väljadega (EMF) käsitlevatele kohaldatavatele standarditele ja õigusnormidele.
- Seade vastab rahvusvaheliselt tunnustatud IEC ohutusnormidele ja seda võib ohutult pesta voolava vee all.

### Üldine kirjeldus (Jn 2)

- 1 Täppispiirli pea
- 2 Käepide
- 3 Märgis „On (sees)”
- 4 Märgis „Off (väljas)”
- 5 Märgis „Open (avatud)”
- 6 Seadistuste näidik
- 7 Patareipesa kate



- 8 Pikk täppispiirlikamm (L)
- 9 Keskmine täppispiirlikamm (M)
- 10 Lühike täppispiirlikamm (S)
- 11 Täppisraseerimise pea
- 12 Puhastusharjake
- 13 Ühekordne patarei

### Kasutamiseks valmistumine

#### Patareide paigaldamine

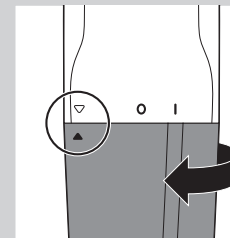

- 1 Patareipesa kate eemaldamiseks keerake seda päripäeva, kuni seadistamärgis (▲) osutab märgisele „Open (avatud)”.

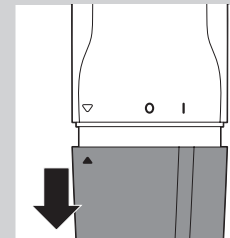

- 2 Tõmmake patareipesa kate käepideme küljest ära.

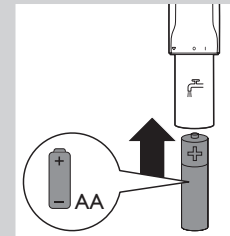

- 3 Pange patarei patareipesa.

Veenduge selles, et patarei + ja - poolus oleks õigesti suunatud.

*Märkus. Seade kasutab ühte R6 AA-suuruses 1,5 V patareid (komplektis). Eelistatav on kasutada Philipsi leelispatareisid. Uue AA-suuruses leelispatareid tööaeg on kuni 2 tundi.*

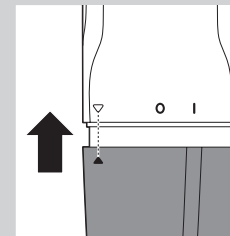

- 4 Libistage patareipesa kate tagasi käepidemele.

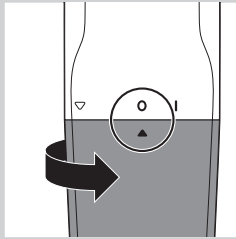

- 5** Pöörake patareipesa katet vastupäeva, kuni seadistamismärgis (▲) osutab märgisele „Off (väljas)” (0).

**Patareide lekkimise vältimiseks:**

- ärge jätke seadet päikese kätte;
- ärge jätke seadet temperatuuri kätte, mis on kõrgem kui 35 °C;
- eemaldage patareid, kui te ei kavatse seadet ühe kuu või pikema aja jooksul kasutada;
- ärge jätke tühja patareid seadmesse.

**Otsakute külgepanemine ja eemaldamine**

*Märkus. Täppispiirlipead ja täppisraseerimise pead saab kinnitada ja ära võtta ühtemoodi.*

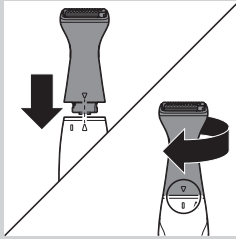

- 1** Otsaku paigaldamiseks pange lukustatuse näidik samale joonele kui „avatud” märgend (must ülespidine nooleots) ja kinnitage otsak käepidemele. Seejärel keerake otsakut päripäeva kuni lukustatuse näidik on kohakuti „kinni” (I) märgendiga.

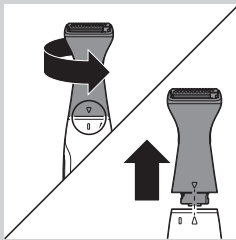

- 2** Otsaku eemaldamiseks keerake seda vastupäeva, kuni lukustatuse näidik on kohakuti „avatud” märgendiga (must ülespidine nooleots). Seejärel tõmmake otsak käepideme küljest ära.

**Seadme kasutamine**

Kui piirate habet esmakordselt, olge ettevaatlik ja proovige seadet kasutada esialgu väiksel nahapinnal kas oma käel või jalal. Ärge liigutage piirli liiga kiiresti. Tehke sujuvaid ja õrnu liigutusi.

Kui peaks tekkima ärritus või allergiline reaktsioon, siis lõpetage viivitamatult seadme kasutamine. Ärge kasutage seadet tundlikul või ärritatud nahal.

**Piiramine täppispiirli peaga**

Kasutades täppispiirli pead ilma täppispiirlikammiga, saate piirata karvad 1 mm pikkuseks, saavutades nn kolmepäevahabeme.

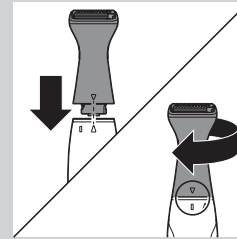

- 1** Asetage täppispiirli pea seadmele (vt osa „Otsakute külgepanemine ja eemaldamine” peatükis „Kasutamiseks valmistumine”).

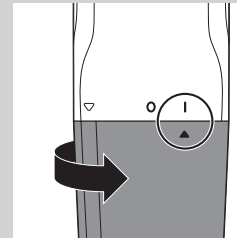

- 2** Lülitage seade sisse. Keerake patareipesa kate asendist „Off (väljas)” (0) asendisse „On (sees)” (I).

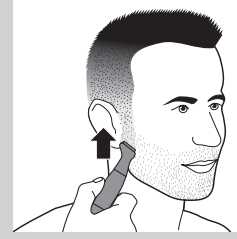

- 3** Puudutage karvu õrnalt täppispiirli peaga ja liigutage seda karvade kasvamise suunas.

*Märkus. Täppispiirli pead saab kasutada sellisel, et piirli hambad on suunatud naha poole. Samuti saate seda kasutada nii, et piirli lame osa puudutab nahka ning piirli hambad osutavad seadme liigutamise suunas.*

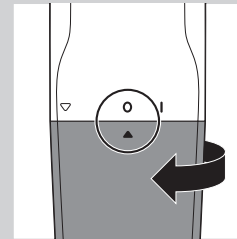

- 4** Seadme väljalülitamiseks keerake patareipesa märgisele „Off (väljas)” (0).

**Piiramine täppispiirli pea ja täppispiirlikammiga**

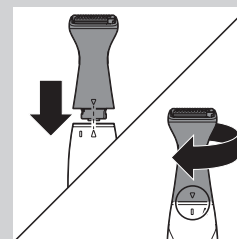

- 1** Asetage täppispiirli pea seadmele (vt osa „Otsakute külgepanemine ja eemaldamine” peatükis „Kasutamiseks valmistumine”).

- 2** Sõltuvalt karvade pikkusest kasutage kas lühikest, keskmist või pikka täppispiirlikammi. Kammidele on kantud märgised „S” (lühike), „M” (keskmine) ja „L” (pikk) kammi.

- Lühike täppispiirlikamm (S): 4 mm
- Keskmine täppispiirlikamm (M): 5mm
- Pikk täppispiirlikamm (L): 6 mm

*Nõuanne. Soovitame piiramist alustada pika kammiga.*



- 3** Pange täppspiirlikamm täppspiirli pea külge ja suruge seda, kuni see oma kohale lukustub (klõpsatus!).

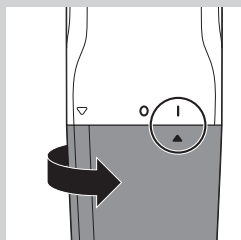

- 4** Lülitage seade sisse. Keerake patareipesa kate asendist „Off (väljas)” (0) asendisse „On (sees)” (I).

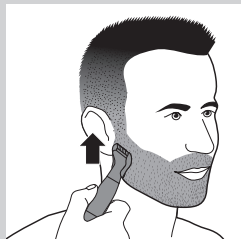

- 5** Liigutage seadet aeglaselt ja kerge survega nahal karvade kasvamise suunas.

*Märkus. Piiramise hõlbustamiseks tõmmake nahk samal ajal vaba käega pingule.*

*Märkus. Ühtlase tulemuse saamiseks veenduge, et kammi lame osa oleks alati vastu nahka.*

*Märkus. Ärge vajutage juhtkammiga seadet liiga tugevasti vastu nahka. Tulemuseks võib olla see, et seade löikab karvad lühemaks kui juhtkammil näidatud.*

*Märkus. Piirkondades, kus karvad kasvavad eri suundades, liigutage seadet ülespoole, allapoole ja kõrvale suunatud liigutustega.*

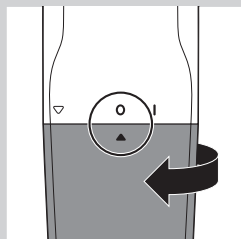

- 6** Puhastage juhtkammi pidevalt karvadest. Kui kammi on kogunenud palju karvu, eemaldage kamm seadme küljest ning puhuge ja/või raputage karvad sellest välja.

- 7** Seadme väljalülitamiseks keerake patareipesa märgisele „Off (väljas)” (0).

- 8** Juhtkammi eemaldamiseks pange sõrm kammi alumise serva alla ja tõmmake see seadme küljest ära.

## Raseerimise täppspiirli peaga

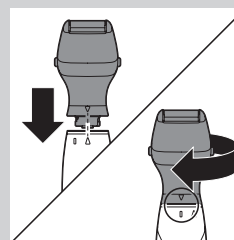

- 1** Asetage täppsraseerimise pea seadmele (vt osa „Otsakute külgepanemine ja eemaldamine” peatükis „Kasutamiseks valmistumine”).

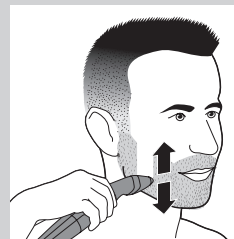

- 2** Pange täppsraseerimise pea 45° nurga all vastu nahka ja liigutage seadet aeglaselt ja sujuvate liigutustega vastupidiselt karvade kasvamise suunale.

- 3** Hoolitsege selle eest, et kogu raseerimispea oleks nahaga kokkupuutes. Kuna karvad kasvavad eri suunas, liigutage seadet eri suunas vastu karvade kasvamise suunda.

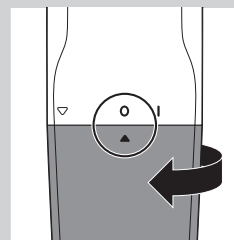

- 4** Seadme väljalülitamiseks keerake patareipesa märgisele „Off (väljas)” (0).

## Puhastamine

Puhastage seadet kohe pärast kasutamist ja siis, kui lõiketeradele on kogunenud palju karvu või mustust.

Ärge kunagi kasutage seadme puhastamiseks suruõhku, küürimiskäsna, abrasiivseid puhastusvahendeid ega ka sööbivaid vedelikke nagu bensiin või atsetoon.

Ärge koputage lõiketeradele.

Ärge kasutage lõiketerade puhastamiseks teravaid esemeid.

- 1** Lülitage seade välja.

- 2** Loputage täppspiirli pead, täppspiirlikammi ja täppsraseerimise pead sooja veega.

*Märkus. Täppspiirli pea, täppspiirlikammi ja täppsraseerimise pea puhastamiseks võite kasutada ka puhastusharjakest.*

- 3** Laske kõigil osadel täielikult ära kuivada enne kui seadet uuesti kasutate.

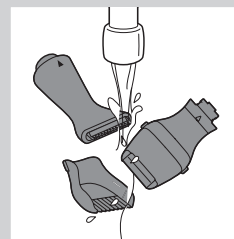

### Tarvikute tellimine

Kui kammid on kahjustatud või kulunud, asendage need alati originaalsete Philipsi kammidega. Kui täppispiirli pea või täppisraseerimisepea lõiketerad on kahjustatud või kulunud, asendage need uutega.

Tarvikute või varuosade ostmiseks külastage veebilehte [www.shop.philips.com/service](http://www.shop.philips.com/service) või pöörduge oma Philipsi edasimüüja poole. Võite samuti ühendust võtta oma riigi Philipsi klienditeeninduskeskusega (vt kontaktandmeid üleilmselt garantiilehelt).

### Keskkond



- Seadme kasutusaja lõppedes ärge visake seda minema tavalise olmeprügi hulka, vaid viige see ringlussevõtuks ametlikku kogumispunkti. Nii toimides aitate te hoida loodust.



- Patarei sisaldab ümbritsevat keskkonda saastavaid ained. Eemaldage patarei, kui olete otsustanud seadme kasutusest kõrvaldada. Ärge visake patareisid muu olmeprügi hulka, vaid viige need spetsiaalsesse kogumiskohta.

### Garantii ja tugi

Kui vajate teavet või abi, külastage palun Philipsi veebilehte [www.philips.com/support](http://www.philips.com/support) või lugege läbi üleilmne garantiileht.

### Garantiipiirangud

Lõikepead pole rahvusvaheliste garantiitingimustega reguleeritud, sest need on kuluvad osad.

### Veotsing

Selles peatükis võetakse kokku kõige levinumad probleemid, mis seadmega juhtuda võivad. Kui te ei suuda alljärgneva teabe abil ise probleemi lahendada, külastage veebilehte [www.philips.com/support](http://www.philips.com/support), kus on loetelu korduma kippuvatest küsimustest, või võtke ühendust oma riigi klienditeeninduskeskusega.

Probleem	Põhjus	Lahendus
Seade ei raseeri pikki karvu.	Karvad on liiga pikad.	Piirake pikki karvu eelnevalt täppispiirli peaga ja liigutage seadet karvakasvule vastupidises suunas. Veenduge, et seade on täielikult vastu nahka.

Probleem	Põhjus	Lahendus
Seade ei tööta nii hästi kui peaks.	Karvad võivad olla täppispiirli pea või täppisraseerimise pea külge kinni jäänud.	Puhastage täppispiirli pead või täppisraseerimise pead (vt ptk "Puhastamine").
Seade kisub karvu.	Te liigutate seadet liiga kiiresti.	Ärge seadet liiga kiiresti liigutage.
	Ühekordne patarei on tühi.	Sisestage uus patarei.
Seade töötab, kuid tulemus on ebaühtlane.	Te vajutate seadet liiga tugevasti vastu nahka.	Ärge vajutage seadet liiga tugevasti vastu nahka, sest selle tulemusel võivad karvad olla pärast piiramist lühemad kui pikkusenäidikul näha.
	Täppispiirlikamm ei ole täielikult vastu nahka.	Kamme kasutades kontrollige alati, kas see on täielikult vastu nahka.
		Liigutage seadet alati karvakasvule vastupidises suunas. Kuna kõik karvad ei kasva ühes suunas, tähendab see seda, et peate seadet üles, alla ja külje suunas liigutama.
Seade ei tööta.	Ühekordne patarei on tühi või valesti sisestatud.	Asendage patarei või sisestage see õigesti.



**Uvod**

Čestitamo na kupnji i dobro došli u Philips! Kako biste u potpunosti iskoristili podršku koju nudi tvrtka Philips, registrirajte svoj proizvod na: [www.philips.com/welcome](http://www.philips.com/welcome).

**Važno**

Prije uporabe aparata pažljivo pročitajte ovaj korisnički priručnik i spremite ga za buduće potrebe.

**Upozorenje**

- Ovaj aparat mogu upotrebljavati djeca iznad 8 godina starosti i osobe sa smanjenim fizičkim, senzornim ili mentalnim sposobnostima te osobe koje nemaju dovoljno iskustva i znanja, pod uvjetom da su pod nadzorom ili da su primili upute vezane uz rukovanje aparatom na siguran način te razumiju moguće opasnosti. Djeca se ne smiju igrati aparatom. Ako nisu pod nadzorom, djeca ne smiju čistiti aparat niti ga održavati.

**Opres**

- Aparat obavezno provjerite prije uporabe. Nemojte upotrebljavati aparat ako je neki od njegovih dijelova oštećen ili slomljen jer to može uzrokovati ozljede.
- Aparat koristite isključivo za svrhu kojoj je namijenjen, kao što je prikazano u korisničkom priručniku.
- Ako se aparat podvrgne velikoj promjeni temperature, pritiska ili vlage, pustite da se prilagodi uvjetima 30 minuta prije uporabe.
- Iz higijenskih razloga, aparat bi trebala koristiti samo jedna osoba.
- Prilikom čišćenja nastavaka budite oprezni s vrućom vodom. Uvijek pazite da voda ne bude prevruća kako ne biste opekli ruke.
- Za čišćenje aparata nikada nemojte upotrebljavati zračni mlaz, spužvice za ribanje, abrazivna sredstva za čišćenje ili agresivne tekućine poput benzina ili acetona.
- Aparat napajajte isključivo jednom nepunjivom R6 AA baterijom od 1,5 V.
- Aparat punite i spremajte na temperaturi između 15°C i 35°C.
- Ne izlažite aparat izravnom sunčevom svjetlu.
- Izvadite bateriju iz aparata ako ga ne namjeravate koristiti duže vrijeme.
- Maksimalna razina buke: Lc = 75 dB (A).

**Sukladnost standardima**

- Ovaj aparat tvrtke Philips sukladan je svim primjenjivim standardima i propisima koji se tiču izloženosti elektromagnetskim poljima (EMF).
- Ovaj aparat proizveden je u skladu s međunarodnim IEC sigurnosnim normama i može se sigurno čistiti pod mlazom vode.

**Opći opis (Sl. 2)**

- 1 Glava za precizno podrezivanje
- 2 Drška
- 3 Indikator za "Uključeno"
- 4 Indikator za "Isključeno"
- 5 Indikator za "Otvoreno"
- 6 Indikator postavke
- 7 Poklopac odjeljka za bateriju

- 8 Dugi češalj za precizno podrezivanje (L)
- 9 Srednji češalj za precizno podrezivanje (M)
- 10 Kratki češalj za precizno podrezivanje (S)
- 11 Glava za precizno brijanje
- 12 Četkica za čišćenje
- 13 Baterija za jednokratnu uporabu

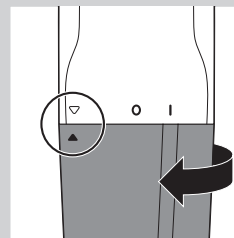
**Priprema za uporabu****Umetanje baterije**

- 1 Kako biste skinuli poklopac odjeljka za bateriju, okrećite ga u smjeru kazaljke na satu dok indikator postavke (▲) ne bude na oznaci "otvoreno".

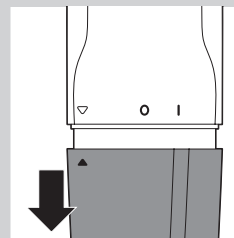

- 2 Povucite poklopac odjeljka za bateriju s drške.

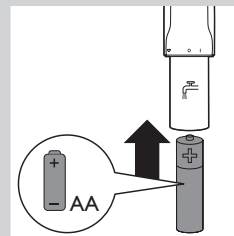

- 3 Umetnite bateriju u odjeljak.

Provjerite jesu li polovi baterije + i - okrenuti u odgovarajućem smjeru.

*Napomena: Aparat napaja jedna R6 AA baterija od 1,5 V (priložena). Najbolje bi bilo koristiti alkalne baterije tvrtke Philips. Nova AA alkalna baterija ima vrijeme rada do 2 sata.*

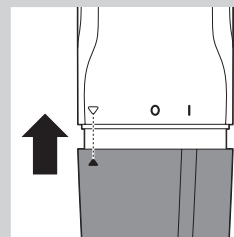

- 4 Gurnite poklopac odjeljka za bateriju natrag na dršku.





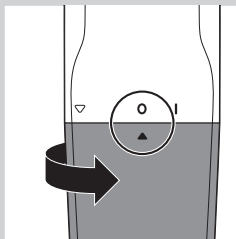

- 5** Okrećite poklopac odjeljka za bateriju u smjeru suprotnom od smjera kazaljke na satu dok indikator postavke (▲) ne bude na oznaci "isključeno" (0).

**Kako biste izbjegli štetu zbog curenja baterija:**

- ne izlažite aparat direktnom sunčevom svjetlu.
- aparat nemojte izlagati temperaturama višim od 35°C.
- izvadite bateriju ako aparat ne namjeravate koristiti mjesec dana ili dulje.
- u aparatu nemojte ostaviti praznu bateriju.

**Postavljanje i odvajanje nastavaka**

*Napomena: Glava za precizno podrezivanje i glava za precizno brijanje mogu se postaviti i odvojiti na isti način.*

- 1** Kako biste postavili jedan od nastavaka, poravnajte indikator zaključavanja s indikatorom "otključano" (crna strelica okrenuta prema gore) i postavite nastavak na dršku. Zatim okrećite nastavak u smjeru kazaljke na satu dok indikator zaključavanja ne bude poravnat s indikatorom "zaključano" (I).

- 2** Kako biste odvojili nastavak, okrećite ga u smjeru suprotnom od smjera kazaljke na satu dok indikator zaključavanja ne bude poravnat s indikatorom "otključano" (crna strelica okrenuta prema gore). Zatim povucite nastavak s drške.

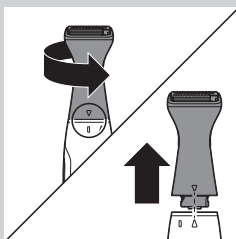
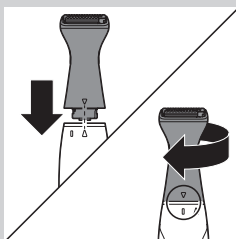

**Uporaba aparata**

Prilikom prvog podrezivanja brade budite pažljivi i testirajte aparat na malom području ruke ili noge. Nemojte prebrzo pomicati trimmer. Pravite glatke i nježne pokrete.

Ako dođe do bilo kakve iritacije ili alergijske reakcije, odmah prestanite koristiti aparat. Aparat nemojte koristiti na osjetljivoj ili nadraženoj koži.

**Podrezivanje pomoću glave za precizno podrezivanje**

Pomoću glave za precizno podrezivanje bez češlja za precizno podrezivanje možete podrezivati dlačica na duljinu od 1 mm i postići izgled čekinjaste brade.

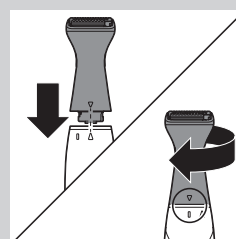
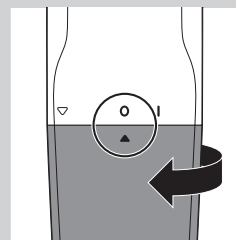
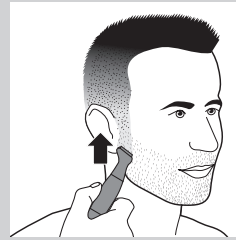
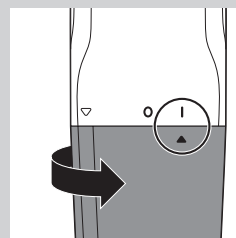
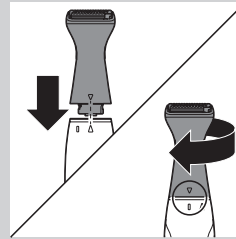

- 1** Stavite glavu za precizno podrezivanje na aparat (pogledajte odjeljak "Postavljanje i odvajanje nastavaka" u poglavlju "Priprema za uporabu").

- 2** Uključite aparat. Okrenite poklopac odjeljka za bateriju iz položaja "isključeno" (0) u položaj "uključeno" (I).

- 3** Lagano dodirnite dlačice glavom za precizno podrezivanje i pomičite je u smjeru suprotnom od smjera rasta dlačica.

*Napomena: Glavu za precizno podrezivanje možete koristiti sa zubcima trimera okrenutima prema koži. Možete je koristiti i s plosnatim dijelom u dodiru s kožom, a zubcima okrenutima u smjeru u kojem pomičete aparat.*

- 4** Kako biste isključili aparat, okrenite poklopac odjeljka za baterije na oznaku "isključeno" (0).

**Podrezivanje pomoću glave za precizno podrezivanje i češlja za precizno podrezivanje**

- 1** Stavite glavu za precizno podrezivanje na aparat (pogledajte odjeljak "Postavljanje i odvajanje nastavaka" u poglavlju "Priprema za uporabu").

- 2** Odaberite kratki, srednji ili dugački češalj za precizno podrezivanje, ovisno o željenoj duljini kose. Oznake "S", "M" i "L" nalaze se na češljevima.

- Kratki češalj za precizno podrezivanje (S): 4 mm
- Srednji češalj za precizno podrezivanje (M): 5 mm
- Dugi češalj za precizno podrezivanje (L): 6 mm

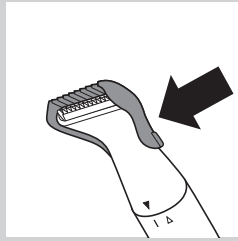

Savjet: Savjetujemo vam da podrezivanje započnete dugim češljem.

- 3 Postavite češalj za precizno podrezivanje na glavu za precizno podrezivanje i gurajte ga dok ne sjedne na mjesto ("klik").

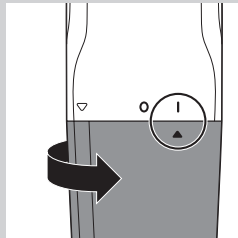

- 4 Uključite aparat. Okrenite poklopac odjeljka za bateriju iz položaja "isključeno" (0) u položaj "uključeno" (I).

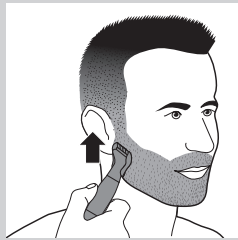

- 5 Aparat pomičite polako i uz lagani pritisak u smjeru suprotnom od smjera rasta dlačica.

*Napomena: Kako bi podrezivanje bilo lakše, slobodnom rukom nategnite kožu prilikom podrezivanja.*

*Napomena: Pazite da plosnati dio češlja uvijek dodiruje kožu kako biste osigurali ravnomjerne rezultate.*

*Napomena: Aparat s češljem nemojte previše jako pritiskati na kožu jer bi mogao podrezati dlačice na duljinu kraću od one naznačene na češlju.*

*Napomena: Na područjima na kojima dlačice rastu u različitim smjerovima aparat pomičite prema gore, dolje i bočno.*

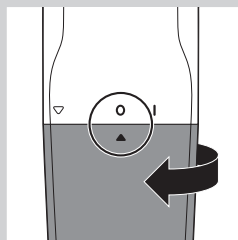

- 6 Redovito uklanjajte odrezane dlačice s češlja. Ako se na češlju nakupilo mnogo dlačica, odvojite ga od aparata i otpušite i/ili stresite dlačice s njega.
- 7 Kako biste isključili aparat, okrenite poklopac odjeljka za baterije na oznaku "isključeno" (0).
- 8 Kako biste odvojili češalj, stavite prst ispod donjeg ruba češlja i povucite ga s aparata.

### Brijanje pomoću glave za precizno brijanje

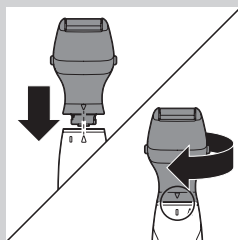

- 1 Stavite glavu za precizno brijanje na aparat (pogledajte odjeljak "Postavljanje i odvajanje nastavaka" u poglavlju "Priprema za uporabu").

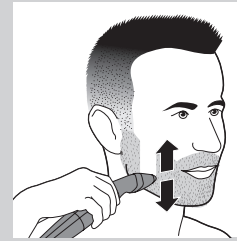

- 2 Glavu za precizno brijanje stavite na kožu pod kutom od 45° te aparat polako i glatko pomičite u smjeru suprotnom od smjera rasta dlačica.

- 3 Pazite da cijela glava za brijanje bude u dodiru s kožom. Budući da dlačice rastu u različitim smjerovima, aparat pomičite sukladno tome u smjeru suprotnom od smjera rasta dlačica.

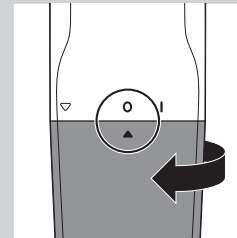

- 4 Kako biste isključili aparat, okrenite poklopac odjeljka za baterije na oznaku "isključeno" (0).

### Čišćenje

Aparat očistite odmah nakon uporabe i kad se mnogo dlačica ili prljavštine nakupi na elementima za rezanje.

Za čišćenje aparata nikada nemojte upotrebljavati zračni mlaz, spužvice za ribanje, abrazivna sredstva za čišćenje ili agresivne tekućine poput benzina ili acetona.

Nemojte lupkati po elementima za rezanje.

Za čišćenje elemenata za rezanje nemojte koristiti oštre predmete.

- 1 Isključite aparat.

- 2 Glavu za precizno podrezivanje, češljeve za precizno podrezivanje i glavu za precizno brijanje isperite mlakom vodom.

*Napomena: Možete koristiti i četkicu za čišćenje kako biste očistili glavu za precizno podrezivanje, češljeve za precizno podrezivanje i glavu za precizno brijanje.*

- 3 Prije ponovne uporabe aparata ostavite sve dijelove da se potpuno osuše.

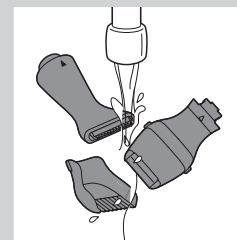

### Naručivanje dodatnog pribora

Ako su češljevi oštećeni ili istrošeni, obavezno ih zamijenite originalnim češjevima tvrtke Philips. Ako je element za rezanje na glavi za precizno podrezivanje ili glavi za precizno brijanje oštećen ili istrošen, zamijenite ga. Kako biste kupili dodatni pribor ili rezervne dijelove, posjetite [www.shop.philips.com/service](http://www.shop.philips.com/service) ili se obratite prodavaču proizvoda tvrtke Philips. Možete kontaktirati i centar za potrošače tvrtke Philips u svojoj državi (podatke za kontakt pronaći ćete u međunarodnom jamstvenom listu).

**Zaštita okoliša**

- Aparat koji se više ne može upotrebljavati nemojte odlagati s uobičajenim otpadom iz kućanstva, nego ga odnesite u predviđeno odlagalište na recikliranje. Time ćete pridonijeti očuvanju okoliša.



- Baterije sadrže tvari štetne za zdravlje i okoliš. Izvadite bateriju kad se isprazni ili kad namjeravate baciti aparat. Ne odbacujte iskorištene baterije zajedno s ostalim kućnim otpadom, već ih odložite na predviđena mjesta.

**Jamstvo i podrška**

Ako trebate informacije ili podršku, posjetite web-mjesto tvrtke Philips [www.philips.com/support](http://www.philips.com/support) ili pročitajte zasebni međunarodni jamstveni list.

**Ograničenja jamstva**

Jedinice za rezanje nisu pokrivene odredbama međunarodnog jamstva jer su podložne trošenju.

**Rješavanje problema**

U ovom poglavlju opisani su najčešći problemi s kojima biste se mogli susresti prilikom uporabe aparata. Ako problem ne možete riješiti pomoću informacija u nastavku, posjetite [www.philips.com/support](http://www.philips.com/support) kako biste pronašli popis čestih pitanja ili kontaktirajte centar za korisničku podršku u svojoj državi.

Problem	Uzrok	Rješenje
Aparat ne brije duge dlačice.	Dlačice su previše duge.	Prethodno podrežite duge dlačice pomoću glave za precizno podrezivanje i pomikite aparat u smjeru suprotnom od smjera rasta dlačica. Pazite da aparat potpuno dodiruje kožu.
Aparat ne radi kako bi trebao.	Možda su se dlačice zaglavile u glavi za precizno podrezivanje ili glavi za precizno brijanje.	Očistite glavu za precizno podrezivanje ili glavu za precizno brijanje (pogledajte poglavlje "Čišćenje").
Aparat čupa dlačice.	Aparat pomiknete prebrzo.	Nemojte previše brzo pomicati aparat.

Problem	Uzrok	Rješenje
	Jednokratna baterija je prazna.	Umetnite novu bateriju.
Aparat radi, ali rezultat nije ravnomjeran.	Previše snažno pritisćete aparat na kožu.	Aparat nemojte previše snažno pritiskati na kožu jer bi duljina dlačica nakon podrezivanja mogla biti kraća od naznačenih duljina.
	Češalj za precizno podrezivanje ne dodiruje kožu u potpunosti.	Prilikom uporabe nekog od češljeva, uvijek pazite da potpuno dodiruje kožu.
		Aparat uvijek pomikite u smjeru suprotnom od smjera rasta dlačica. Budući da sve dlačice ne rastu u istom smjeru, aparat morate pomicati gore, dolje i ustranu.
Aparat ne radi.	Jednokratna je baterija prazna ili nije pravilno umetnuta.	Zamijenite bateriju ili je ispravno umetnite.

**Bevezetés**

Köszönjük, hogy Philips terméket vásárolt! A Philips által biztosított teljes körű támogatáshoz regisztrálja termékét a [www.philips.com/welcome](http://www.philips.com/welcome) oldalon.

**Fontos!**

A készülék első használata előtt figyelmesen olvassa el a használati útmutatót, és őrizze meg későbbi használatra.

**Figyelmeztetés**

- A készüléket 8 éven felüli gyermekek, illetve csökkent fizikai, érzékszervi vagy szellemi képességekkel rendelkező, vagy a készülék működtetésében járatlan személyek is használhatják, amennyiben ezt felügyelet mellett teszik, illetve ismerik a készülék biztonságos működtetésének módját és az azzal járó veszélyeket. Ne engedje, hogy a gyermekek játszanak a készülékkel. Gyermekek felügyelet nélkül nem tisztíthatják a készüléket, és nem végezhetnek felhasználói karbantartást rajta.

**Figyelmeztetés!**

- Használat előtt mindig ellenőrizze a készüléket. Ne használja a készüléket, ha bármelyik alkatrésze sérült vagy törött, mert ez balesethez vezethet.
- A készüléket csak a használati útmutatóban jelzett rendeltetésszerű célra használja.
- Ha a készülék nagyobb hőmérséklet-, nyomás- vagy páratartalom-változásnak lett kitéve, hagyja 30 percig akklimatizálódni, mielőtt újra használná.
- A készüléket higiéniai okokból csak egy személy használhatja.
- A tartozékok tisztításakor óvatosan bánjon a meleg vízzel. Mindig ellenőrizze, hogy a víz ne legyen túl forró, nehogy leforrassa a kezét.
- A készülék tisztításához ne használjon sűrített levegőt, dörzsoszivacsot és súrolószert (pl. mosószert, benzint vagy acetont).
- A készülék működtetéséhez nem újratölthető 1,5 V R6 AA elemet használjon.
- A készüléket 15 °C és 35 °C közötti hőmérsékleten tárolja és használja.
- Ne tegye ki a készüléket közvetlen napfénynek.
- Ha hosszabb ideig nem kívánja használni a készüléket, vegye ki az elemet.
- Maximum zajszint: Lc = 75 dB (A).

**Szabványoknak való megfelelés**

- Ez a Philips készülék az elektromágneses terekre (EMF) érvényes összes vonatkozó szabványnak és előírásnak megfelel.
- Ez a készülék megfelel a nemzetközileg jóváhagyott IEC biztonsági előírásoknak, és biztonságosan tisztítható vízcsap alatt.

**Általános leírás (ábra 2)**

- 1 Precíziós vágófej
- 2 Nyél
- 3 „Bekapcsolva” jelzés
- 4 „Kikapcsolva” jelzés
- 5 „Nyitva” jelzés

- 6 Beállításjelző
- 7 Elementartórekesz fedele
- 8 Hosszú, precíziós formázófésű (L)
- 9 Közepes, precíziós formázófésű (M)
- 10 Rövid, precíziós formázófésű (S)
- 11 Precíziós borotvafej
- 12 Tisztítókefe
- 13 Elem(ek)

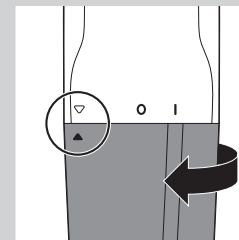
**Előkészítés a használatra****Az elemek behelyezése**

- 1 Vegye le az elementartó rekesz fedelét úgy, hogy jobbra fordítja addig, amíg a beállításjelző (▲) a nyitva jelzésre nem mutat.

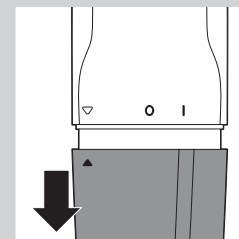

- 2 Húzza le a fedelet a fogantyúról.

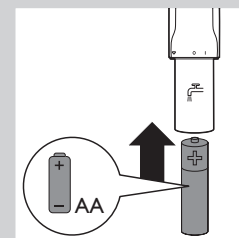

- 3 Helyezze az elemet az elementartóba.

Ügyeljen, hogy az elem + és - pólusai a megfelelő irányban legyenek.

*Megjegyzés: A készülék egy db R6 AA típusú, 1,5 voltos elemmel működik (tartozék). Lehetőleg Philips alkáli elemet használjon. Az új AA típusú alkáli elemek közel 2 óra hosszágig működőképeseek.*

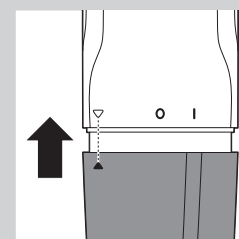

- 4 Csúsztassa vissza az elementartó rekesz fedelét a fogantyúra.



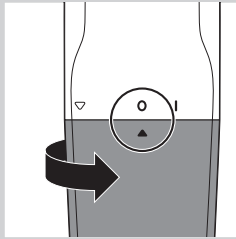

- 5** Fordítsa el az elemtartó rekesz fedelét balra addig, amíg a beállításjelző (▲) a „kikapcsolva” jelzésre (0) nem mutat.

**Az elemszivárgás megakadályozása érdekében:**

- ne tegye ki a készüléket közvetlen napfénynek,
- ne tegye ki a készüléket 35 °C-nál nagyobb hőmérsékletnek,
- ha egy hónapnál hosszabb ideig nem kívánja használni a készüléket, vegye ki az elemet.
- üres elemet ne hagyjon a készülékben.

**A tartozékok fel- és leszerelése**

*Megjegyzés: A precíziós vágófejet és a precíziós borotvafejet egyforma módon lehet fel- és leszerelni.*

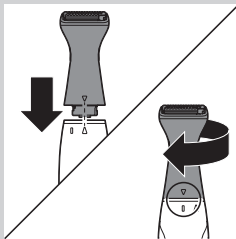

- 1** Az egyes tartozékok felszereléséhez, igazítsa a zárjelzőt a „feloldva” jelzéshez (fekete, felfelé mutató nyíl), és tegye a tartozékot a fogantyúra. Majd fordítsa a tartozékot az óramutató járásával megegyező irányba, amíg a zárjelző a „lezárva” jelzésre (I) nem mutat.

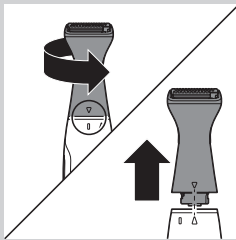

- 2** A leszereléshez forgassa a tartozékot az óramutató járásával ellentétes irányba, amíg a zárjelző a „feloldva” jelzésre (fekete, felfelé mutató nyíl) nem mutat. Ezután húzza le a tartozékot a fogantyúról.

**A készülék használata**

Ha szakállát először vágja, legyen óvatos, és próbálja ki a készüléket karjának vagy lábának egy részén. Ügyeljen rá, hogy ne vágjon túl merészen, egyenletes és kisebb mozdulatokat végezzen csak.

Ne használja tovább a készüléket, ha bármilyen irritáció vagy allergiás reakció jelentkezik! Ne használja a készüléket érzékeny és gyulladt bőrfelületen!

**A precíziós vágófej használata**

Ha a precíziós formázófésű nélkül használja precíziós vágófejet, az eredmény „borotás kinézet” lesz, 1 mm-es hosszúságú szőrszálakkal.

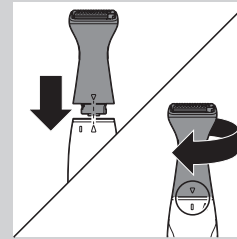

- 1** Tegye a precíziós vágófejet a készülékre (lásd „A használat előkészítése” c. fejezet „Tartozékok fel- és leszerelése” c. részét).

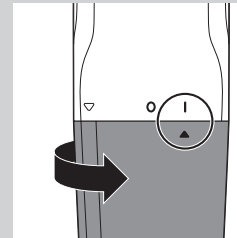

- 2** Kapcsolja be a készüléket. Az elemtartó rekesz fedelét fordítsa a „kikapcsolva” jelzésről (0) a „bekapcsolva” jelzésre (I).

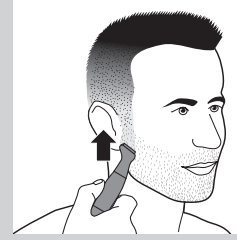

- 3** Finoman érintse a szőrhöz a precíziós vágófejet, és mozgassa a szőr növekedésével ellentétes irányba.

*Megjegyzés: A precíziós vágófejet úgy is használhatja, hogy a vágó fogai a bőr felé néznek, és úgy is, hogy a fésű sima alja érintkezik a bőrrel, miközben a fogak a készülék mozgatási irányába néznek.*

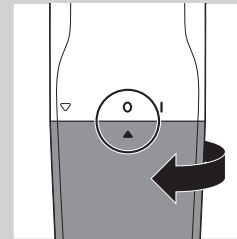

- 4** A készülék kikapcsolásához forgassa az elemtartó rekeszt a „kikapcsolva” jelzésre (0).

**A precíziós vágófej és a precíziós formázófésű használata.**

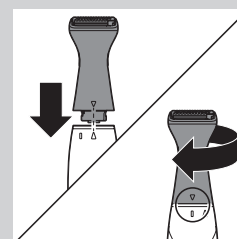

- 1** Tegye a precíziós vágófejet a készülékre (lásd „A használat előkészítése” c. fejezet „Tartozékok fel- és leszerelése” c. részét).

- 2** A kívánt hosszúságtól függően válassza ki a rövid, közepes vagy hosszú precíziós formázófésűt. Az „S”, „M” és „L” jelzések a fésűkön találhatóak.

- Rövid, precíziós formázófésű (S): 4 mm
- Közepes, precíziós formázófésű (M): 5 mm
- Hosszú, precíziós formázófésű (L): 6 mm

*Tipp: Ajánlatos a vágást a hosszú fésűvel kezdeni.*

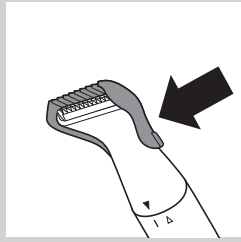

- 3** Helyezze a precíziós formázófésűt a precíziós vágófejre, és nyomja meg, amíg nem kattan a helyére.

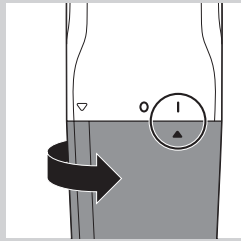

- 4** Kapcsolja be a készüléket. Az elemtartó rekesz fedelét fordítsa a „kikapcsolva” jelzésről (0) a „bekapcsolva” jelzésre (I).

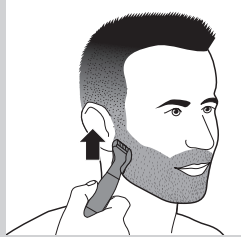

- 5** Mozgassa a készüléket lassan a szőr növekedési irányával ellentétesen, enyhe nyomást gyakorolva a bőrre.

*Megjegyzés: A hatékonyabb vágáshoz a másik kezével feszítse ki a bőrt a művelet közben.*

*Megjegyzés: Az egyenletes eredmény érdekében ügyeljen rá, hogy a fésű sima alja mindig hozzáérjen a bőrhöz.*

*Megjegyzés: A fésűvel ellátott készüléket ne nyomja túl erősen a bőréhez, mivel ennek következtében a készülék a szőrszálakat a fésűn jelzett hosszánál rövidebbre vághatja.*

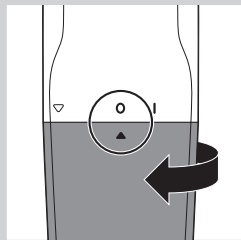

*Megjegyzés: Az olyan területeken, ahol a szőrzet különböző irányokba nő, mozgassa a készüléket felfelé, lefelé és oldalra.*

- 6** A lenyírt szőrszálakat rendszeresen távolítsa el a fésűről. Ha sok szőrszál összegyűlt a fésűben, távolítsa el a fésűt a készülékről és fújja, illetve rázza ki belőle a szőrszálakat.

- 7** A készülék kikapcsolásához forgassa az elemtartó rekeszt a „kikapcsolva” jelzésre (0).

- 8** Ujjait a fésű alsó szélé alá helyezve húzhatja le azt a készülékről.

#### Borotválkozás a precíziós borotvafej használatával

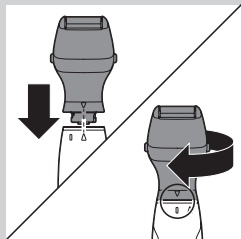

- 1** Tegye a precíziós borotvafejet a készülékre (lásd „A használat előkészítése” c. fejezet „Tartozékok fel- és leszerelése” c. részét).

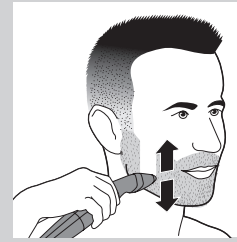

- 2** 45°-os szögben helyezze a precíziós borotvafejet a bőrre, majd lassan és óvatosan mozgassa a készüléket a szőr növekedésével ellentétes irányba.

- 3** Ügyeljen rá, hogy a teljes borotvafej érintkezzen a bőrfelülettel. Mivel a szőrszálak különböző irányokban növekednek, a készüléket is különböző irányokba mozgassa, mindig a szőr növekedésével ellentétes irányba.

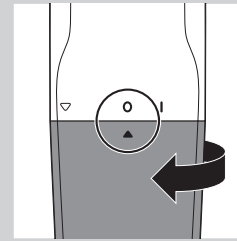

- 4** A készülék kikapcsolásához forgassa az elemtartó rekeszt a „kikapcsolva” jelzésre (0).

#### Tisztítás

Tisztítsa meg a készüléket használat után, illetve akkor, ha sok szőrszál vagy szennyeződés halmozódott fel a vágóegységen.

A készülék tisztításához ne használjon sűrített levegőt, dörzsszivacsot és súrolószert (pl. mosószert, benzint vagy acetont).

Ne érintse meg a vágóegységet.

Ne használjon éles tárgyat a vágóegység tisztításához.

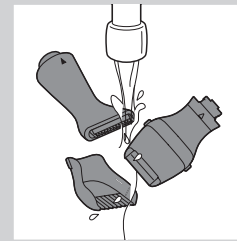

- 1** Kapcsolja ki a készüléket.

- 2** Öblítse le a precíziós vágófejet, a precíziós formázófésűt és a precíziós borotvafejet langyos vízzel.

*Megjegyzés: A precíziós vágófej, a precíziós formázófésű és a precíziós borotvafej tisztításához használja a tisztítókefét.*

- 3** Hagyja megszáradni az összes alkatrészt, mielőtt újra használja a készüléket.

#### Tartozékok rendelése

Ha a fésűk megsérültek vagy elkoptak, mindig eredeti Philips fésűkre cserélje azokat. Ha a precíziós vágófej vagy a precíziós borotva vágóegysége megsérült vagy elhasználódott, gondoskodjon a cseréjéről.

Tartozékok és pótalkatrészek vásárlásához kérjük, tekintse meg a [www.shop.philips.com/service](http://www.shop.philips.com/service) weboldalt vagy forduljon Philips márkakereskedőjéhez. Szükség esetén vegye fel a kapcsolatot a helyi Philips vevőszolgálattal (a részletek érdekében tekintse meg a világszerte érvényes garancialevelet).

### Környezetvédelem



- A feleslegessé vált készülék szelektív hulladékként kezelendő. Kérjük, hivatalos újrahasznosító gyűjtőhelyen adja le, így hozzájárul a környezet védelméhez.



- Az elemek környezetszennyező anyagokat tartalmaznak. Távolítsa el őket, ha lemerültek, vagy amikor leselejtezi a készüléket. Ne tegye őket a háztartási hulladékba, helyette valamelyik hivatalos gyűjtőhelyen adja le.

### Garancia és terméktámogatás

Ha információkra vagy támogatásra van szüksége, kérjük, keresse fel a Philips weboldalát a **www.philips.com/support** helyen vagy olvassa el a világszerte érvényes garancialevélen.

#### A garancia feltételei

A nemzetközi garanciafeltételek nem vonatkoznak a vágóegységekre, mivel azok fogyóeszközök.

### Hibaelhárítás

Ez a fejezet összefoglalja a készülékkel kapcsolatban leggyakrabban felmerülő problémákat. Ha a hibát az alábbi útmutató segítségével nem tudja elhárítani, látogasson el a **www.philips.com/support** weboldalra a gyakran felmerülő kérdések listájáért, vagy forduljon az országában illetékes ügyfélszolgálathoz.

Probléma	Ok	Megoldás
A készülék nem vágja le a hosszú szőrszálakat.	A szőrszálak túl hosszúak.	Vágja le a precíziós vágófejjel előre a hosszú hajszoálakat, és mozgassa a készüléket a hajnövekedéssel ellentétes irányba. Ellenőrizze, hogy a készülék teljesen hozzáér-e bőrfelülethez.
A készülék nem a vártnak megfelelően működik.	Előfordulhat, hogy szőrszálak tömítik el a precíziós vágófejet vagy a precíziós borotvafejet.	Tisztítsa meg a precíziós vágófejet vagy a precíziós borotvafejet (tekintse meg a „Tisztítás” fejezetet).
A készülék húzza a szőrszálakat.	A készüléket túl gyorsan mozgatja.	Ne mozgassa túl gyorsan a készüléket.
	Lemerült az elem.	Helyezzen be új elemet.

Probléma	Ok	Megoldás
A készülék működik, de az eredmény nem egyenletes.	Túlságosan erősen nyomja a készüléket a bőrfelületre.	Ne nyomja a készüléket a bőrre túl erősen, mert így a szőrszálak a jelölt hosszúságnál rövidebbek lehetnek.
	A precíziós formázófésű nem ér teljesen hozzá a bőrhöz.	Ha a fésűk valamelyikét használja, ellenőrizze, hogy megfelelően hozzáérnek-e a bőrfelülethez.
		A készüléket mindig a szőrnövekedéssel ellentétes irányba mozgassa. Ügyeljen rá, hogy a szőrszálak gyakran nem egyenletes irányba növekednek.
A készülék nem működik.	Az egyszer használatos elem lemerült, vagy helytelenül helyezte be.	Cserélje ki az elemet, vagy helyezze be megfelelően.



**Кіріспе**

Өнімді сатып алуыңызбен құттықтаймыз және Philips компаниясына қош келдіңіз! Philips компаниясы ұсынатын қолдауды толығымен пайдалану үшін өніміңізді [www.philips.com/welcome](http://www.philips.com/welcome) веб-бетінде тіркеңіз.

**Маңызды**

Құралды қолданбас бұрын, осы пайдаланушы нұсқаулығын мұқият оқып шығып, болашақта анықтамалық құрал ретінде пайдалану үшін сақтап қойыңыз.

**Абайлаңыз!**

- Бұл құрылғыны 8 және одан жоғары жастағы балалар және физикалық, сезу немесе ойлау қабілеттері шектеулі, не болмаса тәжірибесі және білімі жоқ адамдар басқа адамның қадағалауымен немесе құрылғыны қауіпсіз пайдалануға қатысты нұсқаулар алған және байланысты қауіптерді түсінген жағдайда пайдалана алады. Балалар құрылғымен ойнамауы керек. Балалар тазалауды және күтуді қадағалаусыз орындамауы керек .

**Ескерту**

- Қолданбас бұрын, құралды әрдайым тексеріңіз. Құралдың қандай да бір бөлшектері зақымдалса немесе сынса, оны қолданбаңыз, себебі бұл жарақаттануға әкеп соғуы мүмкін.
- Бұл құрылғыны тек пайдаланушы нұсқаулығында көрсетілген арнайы мақсатта қолданыңыз.
- Қолданылатын ортада температура, қысым немесе ылғалдылық қатты өзгерсе, құралды пайдаланбас бұрын оның қоршаған орта жағдайларына бейімделуіне 30 минут беріңіз.
- Тазалық мақсатында бұл құралды тек бір адам ғана қолдануы тиіс.
- Қосымшаларды тазалағанда сақ болыңыз. Қолды күйдіріп алмас үшін, судың ыстық емес екенін тексеріп тұрыңыз.
- Құралды тазалау үшін қысылған ауаны, қыратын шүберектерді, қырғыш тазалау құралдарын, сондай-ақ бензин немесе ацетон сияқты сұйықтықтарды пайдалануға болмайды.
- Құрылғыны тек бір зарядталатын 1,5 В R6 AA батареясымен пайдаланыңыз.
- Құралды тек 15° С және 35° С аралығындағы температурада зарядтауға, қолдануға және сақтауға болады.
- Құралды күн сәулесі тікелей түсетін жерге қоймаңыз.
- Құралды біраз уақыт бойы қолданбайтын болсаңыз, батареяларды алып тастаңыз.
- Ең жоғарғы шуыл деңгейі: Lc= 75 дБ (A).

**Стандарттарға сәйкестігі**

- Осы Philips құралы электромагниттік өрістерге (ЭМӨ) қатысты барлық қолданыстағы стандарттар мен ережелерге сәйкес келеді.



- Құрал халықаралық түрде бекітілген IEC қауіпсіздік ережелеріне сәйкес келеді және оны ағын сумен жуа беруге болады.

**Жалпы сипаттама (Сурет 2)**

- 1 Дәл тегістеу басы
- 2 Сап
- 3 'Қосу' көрсеткіші
- 4 'Өшіру' көрсеткіші
- 5 Ашу' көрсеткіші
- 6 Параметр көрсеткіші
- 7 Батарея орнының қақпағы
- 8 Ұзын дәл тегістеу тарағы (L)
- 9 Орташа дәл тегістеу тарағы (M)
- 10 Қысқа дәл тегістеу тарағы (S)
- 11 Дәл қыру механизмі
- 12 Щетка
- 13 Зарядталмайтын батарея

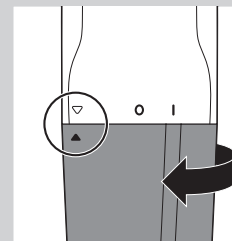
**Пайдалануға дайындау****Батареяларды салу**

- 1 Батарея бөлімінің қақпағын алу үшін параметр индикаторы (▲) «ашық» күйді көрсеткенше оңға қарай бұраңыз.

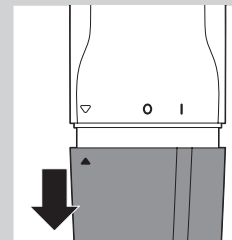

- 2 Батарея бөлімінің қақпағын тұтқадан тартып алыңыз.



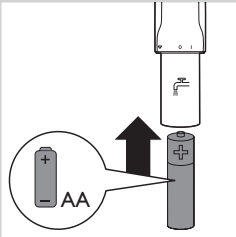

**3** Батареяларды батарея орнына салыңыз. Батареялардың + және – жақтары керекті бағытта екендігіне көзіңізді жеткізіңіз.

*Ескертпе. Құрал R6 AA 1,5-вольтті батареямен (жинаққа кіреді) жұмыс жасайды. Philips сілтілі батареяларын қолданған дұрысырақ. Жаңа шыққан AA сілтілі батареялары 2 сағатқа дейін жұмыс жасайды.*

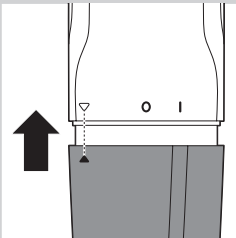

**4** Батарея бөлімінің қаппағын тұтқаға қайта сырғытып кіргізіңіз.

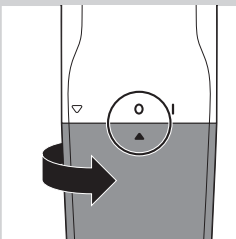

**5** Батарея бөлімінің қаппағын параметр индикаторы (▲) «өшіру» күйін (0) көрсеткенше солға қарай бұраңыз.

**Батареядағы сұйықтықтың ағып кетуіне байланысты зақымды болдырмау жолы:**

- құралды тікелей күн шуағына тигізбеңіз;
- құралды 35°C температурасынан артық температурада ұстамаңыз;
- егер құралды бір ай немесе одан көп уақыт бойы қолданбайтын болсаңыз, батареяларды алып тастаңыз;
- бос батареяларды құралда қалдырмаңыз.

**Қосымша бөлшектерді құралға орнату және одан ажырату**

*Ескертпе. Дәл тегістеу басын және дәл қыру механизмін орнату және ажырату жолы бірдей.*

**1** Қосымша бөлшектердің бірін орнату үшін бұғаттау көрсеткішін «бұғатталмаған» көрсеткішімен (қара түсті жоғары қараған көрсеткі) туралаңыз және қосымша бөлшекті орнатыңыз. Одан соң, қосымша бөлшекті оңға қарай бұғаттау көрсеткіші «бұғатталған» күйіне (I) жеткенге дейін бұрыңыз.

**2** Қосымша бөлшекті ажырату үшін көрсеткіш нүктесі «бұғатталмаған» күйін (қара түсті жоғары қараған көрсеткі) көрсеткенге дейін оны солға қарай бұрыңыз. Одан кейін қосымша бөлшекті шығарып алыңыз.

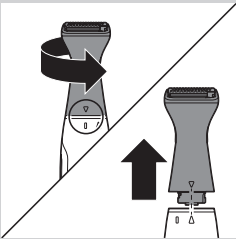
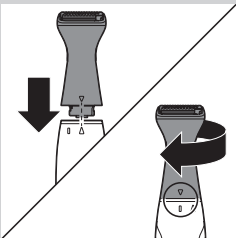

## Құрылғыны пайдалану

Сақалды алғаш тегістегенде абай болыңыз және оны қолыңыздың немесе аяғыңыздың кішкене бөлігінде тексеріп көріңіз. Триммерді өте тез жылжытпаңыз. Жай және бірқалыпты қозғалтыңыз.

Егер кез келген тітіркену немесе аллергиялық реакция пайда болса, оны қолдануды доғарыңыз. Құрылғыны сезімтал немесе тітіркенген теріге қолданбаңыз.

## Дәл тегістеу басымен тегістеу

Дәл тегістеу тарағынсыз дәл тегістеу басымен түк ұзындығын 1 мм етіп тегістеуге болады, бұл «сақалды жұқалау» деп аталады.

**1** Дәл тегістеу басын құрылғыға орнатыңыз («Пайдалануға дайындау» тарауының «Қосымша бөлшектерді құралға орнату және одан ажырату» бөлімін қараңыз).

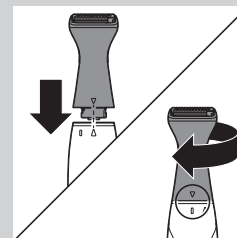

**2** Құрылғыны қосыңыз. Батарея бөлімінің қаппағын «өшіру» (0) күйінен «қосу» күйіне (I) ауыстырыңыз.

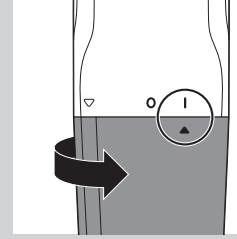

**3** Дәл тегістеу басын түкке жай ғана тигізіп, оны шаштың өсу бағытына қарсы жылжытыңыз.

*Ескертпе. Теріге қарай бағытталған тегістеу тісі бар дәл тегістеу басын қолдана аласыз. Сондай-ақ, оны теріге тиіп тұратын жалпақ бөлшекпен және құрылғының қозғалыс бағытына байланысты бұрылатын тіспен бірге де қолдануға болады.*

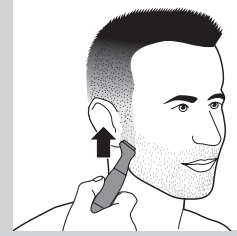

**4** Құрылғыны өшіру үшін батарея бөлімінің қаппағын «өшіру» күйіне (0) бұраңыз.

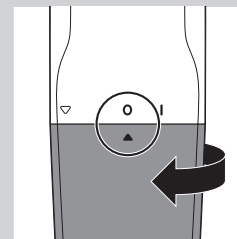

### Дәл тегістеу басын және дәл тегістеу тарағын қолданып тегістеу

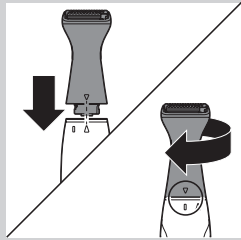

- 1 Дәл тегістеу басын құрылғыға орнатыңыз (“Пайдалануға дайындау” тарауының “Қосымша бөлшектерді құралға орнату және одан ажырату” бөлімін қараңыз).
- 2 Қажетті түк ұзындығына байланысты қысқа, орташа немесе ұзын дәл тегістеу тарағын таңдаңыз. Тарақтарда «S», «M» және «L» көрсеткіштері бар.
  - Қысқа дәл тегістеу тарағы (S): 4 мм
  - Орташа дәл тегістеу тарағы (M): 5 мм
  - Ұзын дәл тегістеу тарағы (L): 6 мм

*Кеңес Ұзын тарақпен тегістеуді бастауға кеңес береміз.*

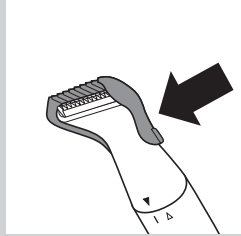

- 3 Дәл тегістеу тарағын дәл тегістеу басына салыңыз да, орнына түскенше итеріңіз («сырт» еткен дыбыс естіледі).

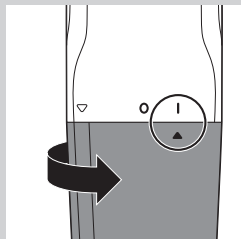

- 4 Құрылғыны қосыңыз. Батарея бөлімінің қақпағын «өшіру» (0) күйінен «қосу» күйіне (I) ауыстырыңыз.



- 5 Құрылғыны баяу, жай ғана басыңқырап шаштың өсу бағытына қарсы жылжытыңыз.

*Ескертпе. Қысқарту жұмысын жеңілдету үшін, теріні бос қолыңызбен тартып тұрыңыз.*

*Ескертпе. Сапалы нәтижеге қол жеткізу үшін тарақтың жалпақ жағы теріге тиіп тұрғанына көз жеткізіңіз.*

*Ескертпе. Тарақты құрылғыны теріге тым қатты жақындатпаңыз. Бұл түктің ұзындығын көрсетілгеннен қысқа етуі мүмкін.*

*Ескертпе. Шаш түрлі бағытта өсетін аймақтарда құрылғыны жоғары, төмен, оңға және солға қарай жылжытыңыз.*

- 6 Тарақтан шашты алып тастаңыз. Егер тарақты тым көп шаш жиналып қалса, тарақты құрылғыдан ажыратып алып, оны шаштан тазалаңыз.

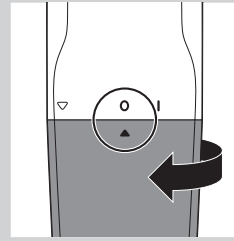

- 7 Құрылғыны өшіру үшін батарея бөлімінің қақпағын «өшіру» күйіне (0) бұраңыз.
- 8 Тарақты ажырату үшін тарақтың төменгі шетінің астына саусағыңызды қойып, оны құрылғыдан итеріңіз.

### Дәл қыру механизмімен қыру

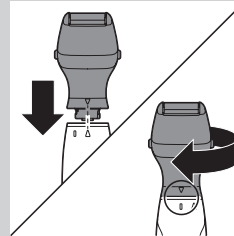

- 1 Дәл қыру механизмін құрылғыға орнатыңыз («Пайдалануға дайындау» тарауының «Қосымша бөлшектерді құралға орнату және одан ажырату» бөлімін қараңыз).



- 2 Дәл қыру механизмін теріден 45° бұрышта орналастырып, құрылғыны шаштың өсу бағытына қарсы баяу және ақырын жылжытыңыз.
- 3 Қыру механизмі теріге тиіп тұрғанына көз жеткізіңіз. Шаш әр түрлі бағытта өсетіндіктен, құрылғыны шаштың өсу бағытына қарсы түрлі бағыттарда жылжытыңыз.

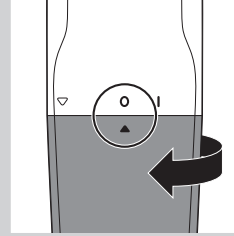

- 4 Құрылғыны өшіру үшін батарея бөлімінің қақпағын «өшіру» күйіне (0) бұраңыз.

### Тазалау

Пайдаланудан кейін және кесу элементінде көп түк немесе кір жиналып қалса, құрылғыны бірден тазалаңыз.

Құралды тазалау үшін қысылған ауаны, қыратын шүберектерді, қырғыш тазалау құралдарын, сондай-ақ бензин немесе ацетон сияқты сұйықтықтарды пайдалануға болмайды.

Кесу элементтерін ұруға болмайды.

Кесу элементтерін тазалау үшін өткір заттарды қолдануға болмайды.

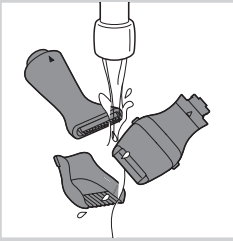

**1** Құрылғыны өшіріңіз.

**2** Дәл тегістеу басын, дәл тегістеу тарақтарын және дәл қыру механизмін жылы сумен шайыңыз.

*Ескертпе. Сондай-ақ, дәл тегістеу басын, дәл тегістеу тарақтарын және дәл қыру механизмін тазалау үшін тазалау щеткасын пайдалануға болады.*

**3** Құрылғыны қайта қолданар алдында барлық бөлшектерін кептіріңіз.

### Қосалқы құралдарға тапсырыс беру

Егер тарақтар зақымдалған болса немесе тозса, оларды міндетті түрде тек Philips тарақтарымен ғана алмастырыңыз. Егер дәл тегістеу басының немесе дәл қыру механизмiнiң кесу бөлiгi зақымдалған болса немесе тозса, оны алмастырыңыз.

Қосалқы құралдар немесе қосалқы бөлшектер сатып алу үшін [www.shop.philips.com/service](http://www.shop.philips.com/service) бетiне кiрiңiз немесе Philips дилерiне барыңыз. Сондай-ақ, елiңiздегi Philips Тұтынушыларды қолдау орталығына хабарласуға болады (байланыс мәлiметтерiн дүниежүзiлiк кепiлдiк парақшасынан қараңыз).

### Қоршаған орта



- Қызмет мерзiмi аяқталғанда, құралды әдеттегi қоқыспен бiрге тастамай, ресми жинау орнына тапсырыңыз. Осылайша, сiз қоршаған ортаны сақтауға көмектесесiз.



- Батареяларда қоршаған ортаға зиян келтiретiн заттар бар. Батареяларды босағанда немесе құралды тастар алдында алып тастаңыз. Батареяларды әдеттегi үй қоқысымен бiрге тастауға болмайды, оны арнайы ресми жинайтын орынға апарып тапсырыңыз.

### Кепiлдiк және қолдау

Егер сiзге ақпарат немесе қолдау қажет болса, [www.philips.com/support](http://www.philips.com/support) мекенжайындағы Philips веб-сайтына кiрiңiз немесе дүниежүзiлiк кепiлдiк парақшасын оқыңыз.

### Кепiлдiк шектеулерi

Халықаралық кепiлдiк шарттары бойынша, тозатын зат болғандықтан, кесу бөлiгiне кепiлдiк берiлмейдi.

### Ақаулықтарды жою

Бұл тарауда құрылғыда ең жиi кездесетiн мәселелер жинақталған. Төмендегi ақпараттың көмегiмен мәселенi шеше алмасаңыз, жиi қойылатын сұрақтар тiзiмiн көру үшiн [www.philips.com/support](http://www.philips.com/support) торабына кiрiңiз немесе елiңiздегi Тұтынушыларды қолдау орталығына хабарласыңыз.

Проблема	Себебi	Шешiмi
Бұл құрылғымен ұзын түктердi қыркуға болмайды.	Түктер тым ұзын.	Дәл тегiстеу басымен ұзын түктердi алдын ала тегiстеп, құрылғыны түктiң өсу бағытына қарсы жылжытыңыз. Құрылғыны терiңiзге толығымен тигiзiңiз.
Құрылғы дұрыс жұмыс iстемейдi.	Түктер дәл тегiстеу басында немесе дәл қыру механизмiнде тұрып қалған болуы мүмкiн.	Дәл тегiстеу басын немесе дәл қыру механизмiн тазалаңыз («Тазалау» бөлiмiн қараңыз).
Құрылғы түктердi тартады.	Құрылғыны тым тез жылжытасыз.	Құралды тым жылдам жүргiзуге болмайды.
	Зарядталмайтын батарея таусылған.	Жаңа батарея салыңыз.
Құрылғы жұмыс iстеп тұр, бiрақ тегiс емес.	Құрылғыны терiге қатты жақындатқансыз.	Құрылғыны терiге қатты жақындатпаңыз, себебi бұл түктiң ұзындығын көрсетiлгеннен қысқа етуi мүмкiн.
	Дәл тегiстеу тарағы терiге толығымен тимейдi.	Тарақтардың бiрiн пайдаланғанда әрдайым оның терiге толық тиюiн қамтамасыз етiңiз.
		Құралды әрдайым шаштың өсу бағытына қарсы жылжытыңыз. Барлық түктер бiр бағытта өспейтiндiктен, құрылғыны жоғары, төмен, оңға және солға қарай жылжыту қажет.
Құрал жұмыс iстемейдi.	Зарядталмайтын батарея таусылған немесе дұрыс салынбаған.	Батареяны ауыстырыңыз немесе дұрыс салыңыз.

**Įvadas**

Sveikiname įsigijus gaminį ir sveiki atvykę į „Philips“ svetainę! Jei norite pasinaudoti „Philips“ siūloma pagalba, savo gaminį užregistruokite adresu [www.philips.com/welcome](http://www.philips.com/welcome).

**Svarbu**

Prieš pradėdami naudoti prietaisą atidžiai perskaitykite šį vartotojo vadovą ir saugokite jį, nes jo gali prireikti ateityje.

**Įspėjimas**

- Šis prietaisą gali naudoti 8 metų ir vyresni vaikai bei asmenys, kurių fiziniai, jutimo ir protiniai gebėjimai yra silpnesni, arba neturintieji patirties ir žinių su sąlyga, kad jie bus išmokyti saugiai naudotis prietaisu ir prižiūrėti siekiant užtikrinti, kad jie saugiai naudotų prietaisą, supažindinti su susijusiais pavojais. Vaikams negalima žaisti su šiuo prietaisu. Vaikams draudžiama valyti ir taisyti prietaisą be suaugusiųjų priežiūros.

**Dėmesio**

- Prieš naudodami prietaisą, visada jį patikrinkite. Nenaudokite prietaiso, jei kuri nors jo dalis yra sugadinta ar sulaužyta, nes galite susižeisti.
- Prietaisą naudokite tik pagal paskirtį, kaip parodyta naudotojo vadove.
- Jei prietaisas patyrė didelius temperatūros, slėgio ar drėgmės pokyčius, prieš naudodami palaukite 30 minučių, kol prietaisas prisitaikys prie aplinkos sąlygų.
- Higienos sumetimais prietaisu naudotis turėtų tik vienas asmuo.
- Valydami priedus atsargiai elkitės su karštu vandeniu. Visada patikrinkite, ar vanduo nėra per karštas, kad nenusiplikytumėte rankų.
- Prietaiso valymui niekada nenaudokite suslėgto oro, šiurkščių kempinių, šlifuojančių valymo priemonių arba šerdinančių skysčių, pvz., benzino ar acetono.
- Su prietaisu naudokite tik vieną 1,5 V R6 AA bateriją.
- Laikykite prietaisą nuo 15 iki 35 °C temperatūroje.
- Nelaikykite prietaiso tiesioginėje saulės šviesoje.
- Jei ketinate ilgesnį laiką nesinaudoti prietaisu, išimkite maitinimo elementą.
- Maksimalus triukšmo lygis: Lc = 75 dB (A).

**Atitiktis standartams**

- „Philips“ prietaisas atitinka visus taikomus standartus ir nuostatas dėl elektromagnetinių laukų poveikio (EMF).
- Šis prietaisas atitinka tarptautinius IEC saugos reikalavimus ir jį galima saugiai plauti po vandeniu iš čiaupo.

**Bendrasis aprašymas (Pav. 2)**

- 1 Koreguojamoji kirpimo galvutė
- 2 Rankena
- 3 Indikatorius „Jungta“
- 4 Indikatorius „Išjungta“
- 5 Indikatorius „Atidaryta“
- 6 Nustatymo indikatorius
- 7 Maitinimo elementų skyrelio dangtelis
- 8 Ilgo koreguojamojo kirpimo šukos (L)

- 9 Vidutinės koreguojamojo kirpimo šukos (M)
- 10 Trumpos koreguojamojo kirpimo šukos (S)
- 11 Tikslaus skutimo galvutė
- 12 Valymo šepetėlis
- 13 Vienkartinė baterija

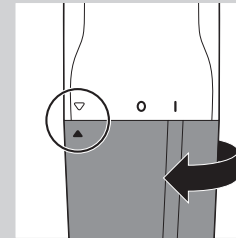
**Paruošimas naudojimui****Baterijų įdėjimas**

- 1 Norėdami nuimti baterijos skyriaus dangtelį sukite jį pagal laikrodžio rodyklę, kol nustatymo indikatorius (▲) bus nustatytas ties atidarymo žyma.

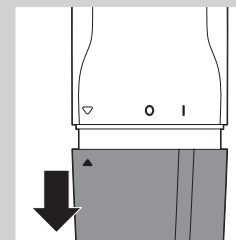

- 2 Nuimkite baterijos skyriaus dangtelį nuo rankenos.

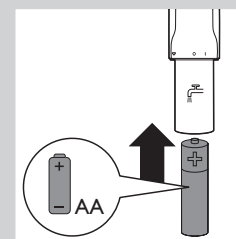

- 3 Įdėkite maitinimo elementą į maitinimo elementų skyrelį. Įsitinkite, kad maitinimo elementų „+“ ir „-“ poliai atsukti reikiamomis kryptimis.

*Pastaba. Prietaisas veikia su viena R6 AA 1,5 volto baterija (pridedama). Geriau naudokite „Philips“ šarmines baterijas. Naująją AA šarminę bateriją galite naudoti iki 2 valandų.*

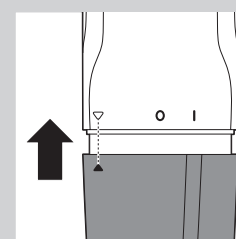

- 4 Vėl uždėkite baterijos skyriaus dangtelį ant rankenos.



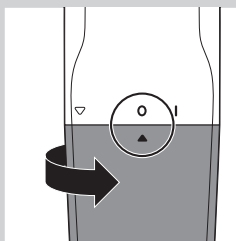

- 5** Sukite baterijos skyriaus dangtelį prieš laikrodžio rodyklę, kol nustatymo indikatorius (▲) bus nustatytas ties išjungimo žyma (0).

**Kad išvengtumėte žalos dėl iš maitinimo elementų išbėgusio skysčio:**

- nelaikykite prietaiso tiesioginėje saulės šviesoje;
- nelaikykite prietaiso aukštesnėje nei 35 °C temperatūroje;
- išimkite maitinimo elementą, jei neketinate naudotis prietaisu mėnesį ar ilgiau;
- nelaikykite prietaise išseikvoto maitinimo elemento.

**Priedų uždėjimas ir nuėmimas**

*Pastaba. Koreguojamojo kirpimo galvutę ir tikslaus skutimo galvutę galima uždėti ir nuimti tokiu pat būdu.*

- 1** Norėdami uždėti vieną iš priedų nustatykite užrakto indikatorius ties atrakinimo žyma (juoda rodyklė pasukta į viršų) ir uždėkite priedą ant rankenos. Tuomet sukite priedą pagal laikrodžio rodyklę, kol užrakto indikatorius bus nustatytas ties užrakto indikatorius (I).

- 2** Norėdami nuimti priedą sukite jį prieš laikrodžio rodyklę, kol užrakto indikatorius bus nustatytas ties atrakinimo žyma (juoda rodyklė pasukta į viršų). Tuomet nuimkite priedą nuo rankenos.

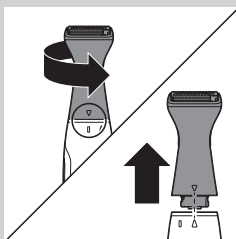
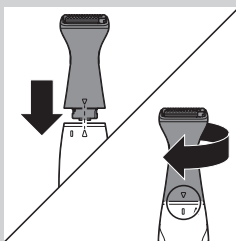

**Prietaiso naudojimas**

Jei kerpatės barzdą pirmą kartą, būkite atsargūs ir išmėginkite prietaisą mažame rankos ar kojos plote. Nebraukykite kirptuvu per greitai. Judesiai turi būti tolygūs ir švelnūs.

Jei atsiranda sudirginimo ar alerginės reakcijos požymių, tuoj pat nustokite naudotis prietaisu. Nenaudokite prietaiso ant jautrios ar sudirgintos odos.

**Kirpimas koreguojamojo kirpimo galvute**

Jei naudojate koreguojamojo kirpimo galvutę be koreguojamojo kirpimo šukų, plaukelius galite nukirpti iki 1 mm ir sukurti vadinamąją trijų dienų barzdėlę.

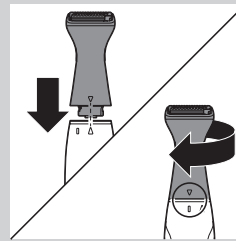

- 1** Uždėkite koreguojamąją kirpimo galvutę ant prietaiso (žr. dalį „Priedų uždėjimas ir nuėmimas“ skyriuje „Paruošimas naudoti“).

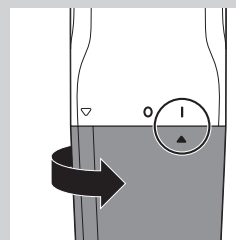

- 2** Įjunkite prietaisą. Pasukite baterijos skyriaus dangtelį iš išjungimo padėties (0) į įjungimo padėtį (I).

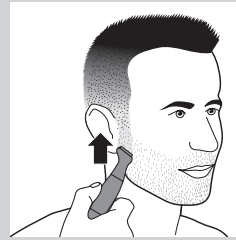

- 3** Švelniai lieskite plaukelius koreguojamojo kirpimo galvute ir braukite ją prieš plaukų augimo kryptį.

*Pastaba. Koreguojamąją kirpimo galvutę galima naudoti peiliuko ašmenis nukreipus į odą. Be to, galvutę galima naudoti plokščiąją pusę prispaudus prie odos ir ašmenis nukreipus į tą pusę, į kurią braukiamas prietaisas.*

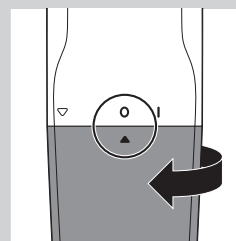

- 4** Norėdami išjungti prietaisą nustatykite baterijos skyrių ties žyma „išjungta“ (0).

**Kirpimas naudojant koreguojamojo kirpimo galvutę ir koreguojamojo kirpimo šukas**

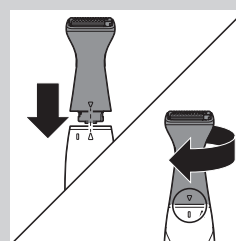

- 1** Uždėkite koreguojamąją kirpimo galvutę ant prietaiso (žr. dalį „Priedų uždėjimas ir nuėmimas“ skyriuje „Paruošimas naudoti“).

- 2** Priklausomai nuo norimo plaukų ilgio, pasirinkite trumpo, vidutinio arba ilgo koreguojamojo kirpimo šukas. Ant šukų yra žymės „S“, „M“ ir „L“.

- Trumpo koreguojamojo kirpimo šukos (S): 4 mm
- Vidutinio koreguojamojo kirpimo šukos (M): 5 mm
- Ilgo koreguojamojo kirpimo šukos (L): 6 mm

*Patarimas. Patariame pradėti kirpti ilgo kirpimo šukomis.*



- 3** Uždėkite koreguojamojo kirpimo šukas ant koreguojamojo kirpimo galvutės ir stumkite, kol užsifikuos (išgirsite spragtelėjimą).

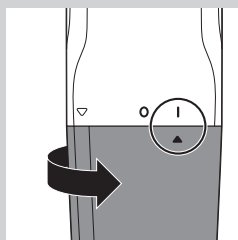

- 4** Įjunkite prietaisą. Pasukite baterijos skyriaus dangtelį iš išjungimo padėties (0) į įjungimo padėtį (I).

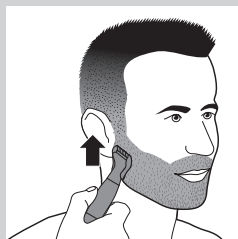

- 5** Lengvai spausdami prietaisą lėtai braukite juo prieš plaukų augimo kryptį.

*Pastaba. Kad palengvintumėte skutimą, skusdami laisva ranka ištempkite odą.*

*Pastaba. Norėdami lygiai nuskusti plaukus, įsitikinkite, kad plokščioji šukų pusė visada liečiasi su oda.*

*Pastaba. Nespauskite prietaiso su šukomis per stipriai prie odos. Taip plaukus nukirpsite trumpiau nei ant šukų nurodytas ilgis.*

*Pastaba. Kirpdami plaukus srityse, kuriose plaukai auga įvairiomis kryptimis, braukite prietaisu į viršų, žemyn ir į šonus.*

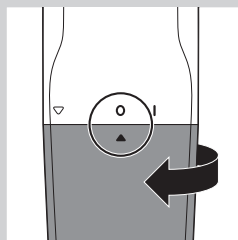

- 6** Reguliariai pašalinkite nukirptus plaukus iš šukų. Jei šukose prisikaupė daug plaukų, šukas nuimkite nuo prietaiso ir iš jų išpūskite ir (arba) iškratykite plaukus.

- 7** Norėdami išjungti prietaisą nustatykite baterijos skyrių ties žyma „Išjungta“ (0).

- 8** Norėdami nuimti šukas įkiškite pirštą po apatinį šukų kraštu ir nuimkite jas nuo prietaiso.

#### Skutimasis koreguojamojo skutimo galvute

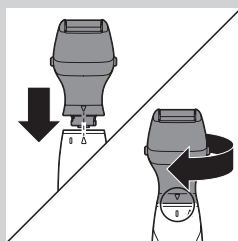

- 1** Uždėkite koreguojamojo skutimo galvutę ant prietaiso (žr. skyriaus „Paruošimas naudoti“ dalį „Priedų uždėjimas ir nuėmimas“).



- 2** Priglauskite koreguojamojo skutimo galvutę 45° kampu prie odos ir lėtai braukite prietaisu prieš plaukų augimo kryptį.

- 3** Įsitikinkite, kad skutimo galvutė visiškai liečiasi su oda. Skirtingomis kryptimis augančius plaukus reikia kirpti braukiant prietaisu skirtingomis kryptimis prieš plaukų augimo kryptį.

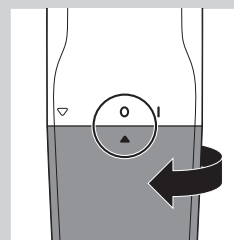

- 4** Norėdami išjungti prietaisą nustatykite baterijos skyrių ties žyma „Išjungta“ (0).

#### Valymas

Išvalykite prietaisą iš karto panaudoję ir tada, kai kirpimo elementuose susikaupia daug plaukų ar nešvarumų.

Prietaiso valymui niekada nenaudokite suslėgto oro, šiurkščių kempinių, šlifuojančių valymo priemonių arba šėdinančių skysčių, pvz., benzino ar acetono.

Netapšnokite per kirpimo elementus.

Kirpimo elementams valyti nenaudokite jokių aštrių daiktų.

- 1** Išjunkite prietaisą.

- 2** Nuskalaukite koreguojamojo kirpimo galvutę, koreguojamojo kirpimo šukas ir koreguojamojo skutimo galvutę drungnu vandeniu.

*Pastaba. Koreguojamojo kirpimo galvutę, koreguojamojo kirpimo šukas ir koreguojamojo skutimo galvutę galite išvalyti valymo šepetėliu.*

- 3** Prieš naudodami prietaisą kitą kartą visiškai išdžiovinkite visas jo dalis.

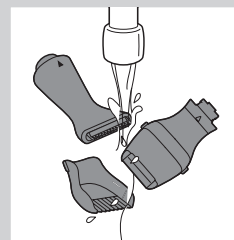

#### Priedų užsakymas

Jei šukas yra sugadintos arba susidėvėjusios, pakeiskite jas originaliomis „Philips“ šukomis. Pakeiskite, jei koreguojamojo kirpimo galvutės arba koreguojamojo skutimo galvutės kirpimo elementas yra pažeistas. Norėdami įsigyti priedų ar atskirų dalių, apsilankykite [www.shop.philips.com/service](http://www.shop.philips.com/service) arba kreipkitės į „Philips“ prekybos atstovą. Taip pat galite kreiptis į „Philips“ klientų aptarnavimo centrą, esantį jūsų šalyje (norėdami rasti kontaktinę informaciją, žr. visame pasaulyje galiojantį garantijos lankstinuką).

**Aplinka**

- Pasibaigus prietaiso naudojimo laikui, neišmeskite jo kartu su įprastomis buitinėmis atliekomis, pridukite jį į oficialų surinkimo punktą perdirbti. Taip prisidėsite tausojant aplinką.



- Maitinimo elementuose yra medžiagų, galinčių užteršti aplinką. Maitinimo elementą išimkite, kai jis išsekvotas arba kai išmetate prietaisą. Neišmeskite maitinimo elemento kartu su įprastomis buitinėmis šiukšlėmis – pristatykite jį į oficialų surinkimo punktą.

**Garantija ir pagalba**

Jei reikia informacijos ar pagalbos, apsilankykite „Philips“ svetainėje adresu **www.philips.com/support** arba perskaitykite atskirą visame pasaulyje galiojantį garantijos lankstinuką.

**Garantijos apribojimai**

Kirpimo įtaisams netaikomos tarptautinės garantijos sąlygos, nes šios dalys dėvisi.

**Trikčių diagnostika ir šalinimas**

Šiame skyriuje apibendrinamos problemos, dažniausiai pasitaikančios naudojantis šiuo prietaisu. Jei toliau pateikta informacija nepadės išspręsti problemos, apsilankykite **www.philips.com/support**, ten rasite dažnai užduodamų klausimų sąrašą, arba kreipkitės į savo šalies klientų aptarnavimo centrą.

Problema	Priežastis	Sprendimas
Prietaisu neskutami ilgi plaukai.	Plaukeliai yra per ilgi.	Nuskuskite ilgus plaukelius koreguojamojo kirpimo galvute braukdami prietaisu prieš plaukelių augimo kryptį. Įsitinkinkite, ar prietaisas visiškai liečia odą.
Prietaisas neveikia, kaip turėtų.	Koreguojamojo kirpimo arba koreguojamojo skutimo galvutėje įstrigo plaukai.	Išvalykite koreguojamojo kirpimo arba koreguojamojo skutimo galvutę (žr. skyrių „Valymas“).
Prietaisas plėšia plaukelius.	Per greitai judinate prietaisą.	Nejudinkite prietaiso per greitai.
	Vienkartinė baterija išsikrovusi.	Įstatykite naują maitinimo elementą.

Problema	Priežastis	Sprendimas
Prietaisas veikia, tačiau rezultatas netolygus.	Per stipriai spaudžiate prietaisą prie odos.	Nespauskite prietaiso taip stipriai prie odos, nes nukirpus plaukelių ilgis gali būti trumpesnis nei nustatytasis plaukelių ilgis.
	Koreguojamojo kirpimo šukos nėra tinkamai prigludusios prie odos.	Jei naudojate vienas iš šukų, būtina įsitikinti, kad jos liečiasi prie odos.
		Visada kirpkite priešinga plaukų augimo kryptimi. Ne visi plaukai auga viena kryptimi, todėl prietaisu judėkite aukštyn, žemyn ir į šonus.
Prietaisas neveikia.	Vienkartinė baterija išsikrovusi arba netinkamai įdėta.	Pakeiskite bateriją arba įdėkite ją tinkamai.



**Ievads**

Apsveicam ar pirkumu un laipni lūdzam Philips! Lai pilnībā izmantotu Philips piedāvātā atbalsta iespējas, reģistrējiet izstrādājumu vietnē **www.philips.com/welcome**.

**Svarīgi!**

Pirms ierīces lietošanas uzmanīgi izlasiet šo lietošanas pamācību un saglabājiet to, lai vajadzības gadījumā varētu ieskatīties tajā arī turpmāk.

**Brīdinājums!**

- Šo ierīci var izmantot bērni vecumā no 8 gadiem un personas ar ierobežotām fiziskajām, sensorajām vai garīgajām spējām vai bez pieredzes un zināšanām, ja tiek nodrošināta uzraudzība vai norādījumi par drošu ierīces lietošanu un panākta izpratne par iespējamo bīstamību. Bērni nedrīkst rotaļāties ar ierīci. Ierīces tīrīšanu un apkopi nedrīkst veikt bērni bez pieaugušu uzraudzības.

**Ievērībai**

- Pirms ierīces lietošanas vienmēr pārbaudiet to. Nelietojiet ierīci, ja kāda tās daļa ir bojāta, jo varat savainoties.
- Izmantojiet šo ierīci tikai tās paredzētajiem mērķiem, kā norādīts lietotāja rokasgrāmatā.
- Ja ierīce ir pakļauta būtiskām temperatūras, spiediena vai mitruma līmeņa izmaiņām, ļaujiet ierīcei 30 minūtes pielāgoties vides apstākļiem, pirms lietojat to.
- Ievērojot higiēnas prasības, ierīci ir ieteicams lietot tikai vienam cilvēkam.
- Esiet piesardzīgi, mazgājot piederumus ar karstu ūdeni. Lai neapplaucētu rokas, vienmēr pārbaudiet, vai ūdens nav pārāk karsts.
- Ierīces tīrīšanai nekad nelietojiet saspīestu gaisu, tīrīšanas drāniņas, abrazīvus tīrīšanas līdzekļus vai agresīvus šķīdumus, piemēram, benzīnu vai acetonu.
- Darbiniet ierīci tikai ar vienu nelādējamu 1,5 V R6 AA bateriju.
- Izmantojiet un glabājiet ierīci 15–35 °C temperatūrā.
- Nepakļaujiet ierīci tiešai saules staru iedarbībai.
- Ja negrasāties ierīci izmantot kādu laiku, izņemiet bateriju no ierīces.
- Maksimālais trokšņa līmenis: Lc = 75 dB(A).

**Atbilstība standartiem**

- Šī Philips ierīce atbilst visiem piemērojamiem standartiem un noteikumiem, kas attiecas uz elektromagnētisko lauku iedarbību (EMF).
- Šī ierīce atbilst starptautiski apstiprinātiem IEC drošības noteikumiem un to var droši tīrīt tekošā ūdenī.

**Vispārīgs apraksts (Zīm. 2)**

- 1 Precīzās apgriešanas galviņa
- 2 Rokturis
- 3 Atzīme "Ieslēgts"
- 4 Atzīme "Izslēgts"
- 5 Atzīme "Atvērts"
- 6 Režīma indikators
- 7 Bateriju nodalījuma vāciņš
- 8 Gara precīzās apgriešanas ķemme (L)
- 9 Vidēja precīzās apgriešanas ķemme (M)

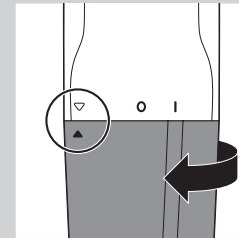

- 10 Īsā precīzās apgriešanas ķemme (S)
- 11 Precīzās skūšanas galviņa
- 12 Tīrīšanas suka
- 13 Vienreizlietojamā baterija

**Sagatavošana lietošanai****Bateriju ievietošana**

- 1 Lai noņemtu bateriju nodalījuma vāciņu, pagrieziet to pulksteņrādītāju kustības virzienā, līdz iestatījuma indikators (▲) norāda uz atvērtu stāvokli.

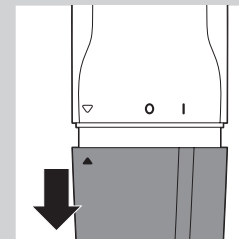

- 2 Noņemiet bateriju nodalījuma vāciņu no roktura.

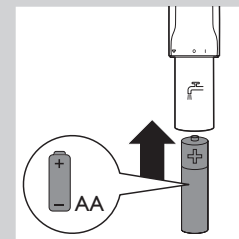

- 3 Ievietojiet bateriju tās nodalījumā. Pārlicinieties, ka + un – bateriju poli tiek ievietoti pareizā virzienā.

*Piezīme. Ierīce darbojas ar vienu R6 AA 1,5 voltu bateriju (iekļauta). Labāk izmantojiet Philips sārma baterijas. Jaunās AA sārma baterijas darbības laiks ir līdz pat 2 stundām.*

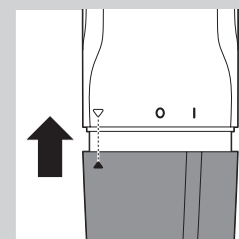

- 4 Uzbīdiet bateriju nodalījuma vāciņu atpakaļ uz roktura.



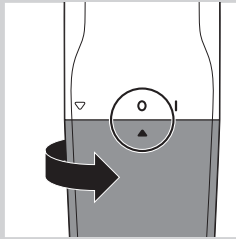

- 5** Pagrieziet bateriju nodalījuma vāciņu pretēji pulksteņrādītāju virzienam, līdz iestatījuma indikators (▲) norāda uz atzīmi “aizvērts” (0).

**Lai novērstu bateriju tecēšanas radītos bojājumus:**

- neglabājiet ierīci tiešos saules staros.
- neglabājiet ierīci temperatūrā, kas augstāka par 35°C.
- izņemiet bateriju, ja negrasāties izmantot ierīci mēnesi vai ilgāk.
- neatstājiet tukšu bateriju ierīcē.

**Uzgaļu pievienošana un noņemšana**

*Piezīme. Precīzās apgriešanas galviņu un precīzās skūšanas galviņu var pievienot un noņemt identiskā veidā.*

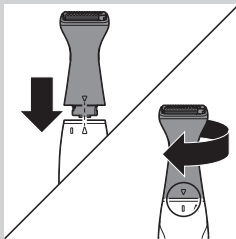

- 1** Lai uzliktu uzgali, novietojiet bloķēšanas indikatoru pret atzīmi “Atbloķēts” ( melna augšupvērsta bultiņa) un uzlieciet uzgali uz roktura. Pēc tam grieziet uzgali pulksteņrādītāju kustības virzienā, līdz bloķēšanas indikators ir vērsts pret atzīmi “Bloķēts” (I).

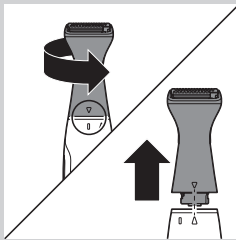

- 2** Lai noņemtu uzgali, pagrieziet to pretēji pulksteņrādītāju kustības virzienam, līdz bloķēšanas indikators norāda uz “atbloķētu” rādījumu (melna augšupvērsta bultiņa). Pēc tam noņemiet uzgali no roktura.

**Ierīces lietošana**

Uzmanieties, apgriežot bārdi pirmo reizi, pārbaudiet ierīci uz neliela rokas vai kājas laukuma. Nepārvietojiet trimmeri pārāk ātri. Veiciet vieglas un uzmanīgas kustības.

Ja āda tiek kairināta vai rodas alerģiska reakcija, uzreiz pārtrauciet ierīces lietošanu. Neizmantojiet ierīci uz jutīgas vai iekaisušas ādas.

**Apgriešana, izmantojot precīzās griešanas galviņu**

Izmantojot precīzās apgriešanas galviņu bez precīzās apgriešanas ķemmes, varat apgriezt matiņus līdz 1mm, iegūstot tā dēvēto “rugāju efektu”.

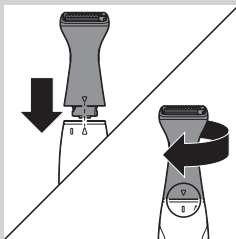

- 1** Uzlieciet precīzās apgriešanas galviņu uz ierīces (skatiet sadaļu “Uzgaļu pievienošana un noņemšana” nodaļā “Sagatavošana lietošanai”).

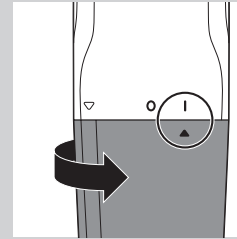

- 2** Ieslēdziet ierīci. Pagrieziet bateriju nodalījuma vāciņu no “izsl.” pozīcijas (0) uz “iesl.” pozīciju (I).

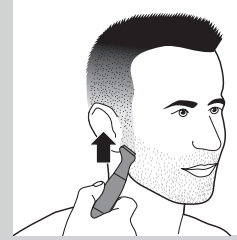

- 3** Viegli pieskarieties matiņiem ar precīzās apgriešanas galviņu un virziet to pretēji matiņu augšanas virzienam.

*Piezīme. Varat izmantot precīzās apgriešanas galviņu, vērsot trimmera zobīņus pret ādu. Varat to arī lietot, ar plakano daļu skarot ādu un zobīņiem vēršiem ierīces kustības virzienā.*

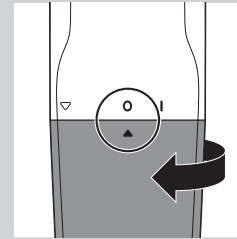

- 4** Lai izslēgtu ierīci, pagrieziet bateriju nodalījumu pret atzīmi “izslēgts” (0).

**Griešana ar precīzo apgriešanas galviņu un precīzo apgriešanas ķemmi**

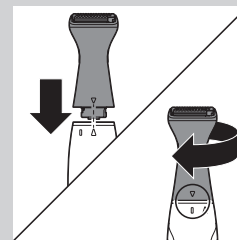

- 1** Uzlieciet precīzās apgriešanas galviņu uz ierīces (skatiet sadaļu “Uzgaļu pievienošana un noņemšana” nodaļā “Sagatavošana lietošanai”).

- 2** Izvēlieties īso, vidējo vai garo precīzās apgriešanas ķemmi atkarībā no vēlamā matu garuma. Uz ķemmēm redzamas norādes “S”, “M” un “L”.
- Īsā precīzās apgriešanas ķemme (S): 4 mm
  - Vidēja precīzās apgriešanas ķemme (M): 5 mm
  - Gara precīzās apgriešanas ķemme (L): 6 mm

*Padoms. Ieteicams sākt apgriešanu ar garo ķemmi.*

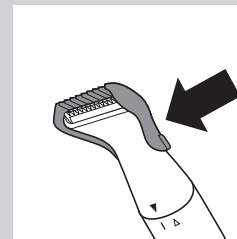

- 3** Uzlieciet precīzās apgriešanas ķemmi uz precīzās apgriešanas galviņas un uzspiediet, līdz tā nofiksējas vietā (atskan klikšķis).

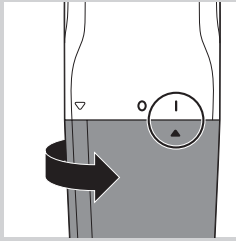

- 4** Ieslēdziet ierīci. Pagrieziet bateriju nodalījuma vāciņu no “izsl.” pozīcijas (0) uz “iesl.” pozīciju (I).

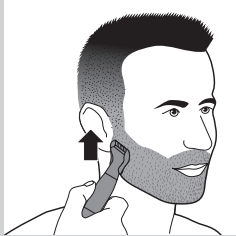

- 5** Virziet ierīci lēni un ar nelielu spiedienu pretēji matiņu augšanas virzienam.

*Piezīme. Lai aplīdzināšana būtu vieglāka, aplīdzināšanas laikā nostiepiet ādu ar brīvo roku.*

*Piezīme. Lai apgrieztie matiņi būtu līdzeni, ķemmes plakanajai daļai vienmēr jāskar āda.*

*Piezīme. Nespiediet ierīci ar ķemmi pārāk spēcīgi uz ādas. Matiņi tādējādi var tikt apgriezti īsāki par garumu, kas norādīts uz ķemmes.*

*Piezīme. Vietās, kur matiņi aug dažādos virzienos, virziet ierīci uz augšu, uz leju un uz sāniem.*

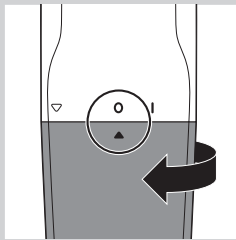

- 6** Regulāri iztīriet nogrieztos matiņus no ķemmes. Ja ķemmē sakrājies liels matiņu daudzums, noņemiet ķemmi no ierīces un izpūtiet un/vai izkratiet matiņus.

- 7** Lai izslēgtu ierīci, pagrieziet bateriju nodalījumu pret atzīmi “izslēgts” (0).

- 8** Lai noņemtu ķemmi, nolieciet pirkstus zem ķemmes apakšējās malas un velciet to nost no ierīces.

### Skūšanās ar precīzo skūšanas galviņu

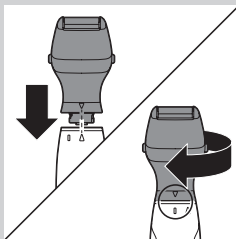

- 1** Uzlieciet precīzās skūšanas galviņu uz ierīces (skatiet nodaļas “Sagatavošana lietošanai” sadaļu “Uzgaļu pievienošana un noņemšana”).

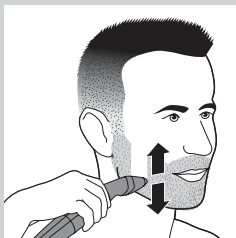

- 2** Novietojiet precīzās skūšanas galviņu 45° leņķī pret ādu un pārvietojiet ierīci lēni un vienmērīgi pretēji matiņu augšanas virzienam.

- 3** Visai skūšanas galviņai jāskar āda. Tā kā matiņi aug dažādos virzienos, pārvietojiet ierīci dažādos virzienos pretēji matiņu augšanas virzienam.

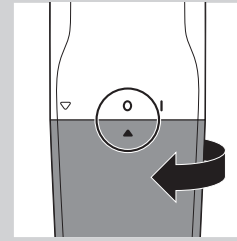

- 4** Lai izslēgtu ierīci, pagrieziet bateriju nodalījumu pret atzīmi “izslēgts” (0).

### Tīrīšana

Iztīriet ierīci tūlīt pēc lietošanas, un ja griezējelementos ir sakrājies daudz matiņu vai netīrumu.

Ierīces tīrīšanai nekad nelietojiet saspiegtu gaisu, tīrīšanas drāniņas, abrazīvus tīrīšanas līdzekļus vai agresīvus šķīdumus, piemēram, benzīnu vai acetonu.

Nepilniet ūdeni uz griezējelementiem.

Neizmantojiet nekādus asus priekšmetus griezējelementa tīrīšanai.

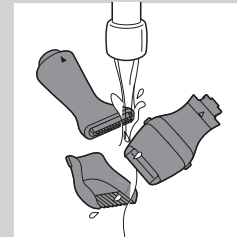

- 1** Izslēdziet ierīci.

- 2** Noskalojiet precīzās apgriešanas galviņu, precīzās apgriešanas ķemmes un precīzās skūšanas galviņu remdenā ūdenī.

*Piezīme. Varat arī izmantot tīrīšanas birstīti, lai tīrītu precīzās griešanas galviņu, precīzās griešanas ķemmes un precīzās skūšanas galviņas.*

- 3** Pirms atkārtotas lietošanas ļaujiet visām daļām pilnīgi nožūt.

### Piederumu pasūtīšana

Ja ķemmes ir bojātas vai nolietotas, vienmēr nomainiet tās pret oriģinālām Philips ķemmēm. Ja precīzās apgriešanas galviņas vai precīzās skūšanas galviņas griezējelements ir bojāts vai nodilis, nomainiet to.

Lai iegādātos piederumus vai rezerves daļas, apmeklējiet vietni [www.shop.philips.com/service](http://www.shop.philips.com/service) vai vērsieties pie sava Philips izplatītāja.

Varat arī sazināties ar Philips klientu apkalpošanas centru savā valstī (kontakttinformāciju skatiet pasaules garantijas bukletā).

### Vide

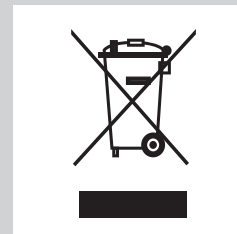

- Pēc ierīces darbmuža beigām, neizmetiet to kopā ar sadzīves atkritumiem, bet nododiet to oficiālā savākšanas punktā pārstrādei. Tādā veidā jūs palīdzēsiet saudzēt vidi.



- Bateriju sastāvā ir vielas, kas var piesārņot vidi. Izņemiet bateriju, ja tā ir izlādējusies vai kad atbrīvojaties no ierīces. Neizmetiet to kopā ar parastiem mājturības atkritumiem, bet nododiet oficiālā savākšanas vietā.

### Garantija un atbalsts

Ja nepieciešama informācija vai atbalsts, lūdzu, apmeklējiet Philips tīmekļa vietni adresē [www.philips.com/support](http://www.philips.com/support) vai izlasiet pasaules garantijas bukletu.

### Garantijas ierobežojumi

Starptautiskās garantijas nosacījumi neattiecas uz asmeņu bloku, jo tas ir pakļauts nolietojumam.

### Traucējumeklēšana

Šajā nodaļā ir apkopotas izplatītākās problēmas, kādas var rasties, rīkojoties ar ierīci. Ja nevarat atrisināt problēmu, izmantojot turpmāko informāciju, apmeklējiet vietni [www.philips.com/support](http://www.philips.com/support) un skatiet bieži uzdoto jautājumu sarakstu vai sazinieties ar klientu apkalpošanas centra darbiniekiem savā valstī.

Problēma	Iemesls	Risinājums
Ierīce neskuj garus matiņus.	Matiņi ir pārāk gari.	Iepriekš apgrieziet garus matiņus, izmantojot precīzās apgriešanas trimmera galviņu, un pārvietojiet ierīci pretēji matiņu augšanas virzienam. Pārļiecinieties, ka ierīce ir pilnā saskarē ar ādu.
Ierīce nedarbojas, kā paredzēts.	Iespējams, matiņi ir iekērušies precīzās apgriešanas galviņā vai precīzās skūšanas galviņā.	Notīriet precīzās apgriešanas galviņu vai precīzās skūšanas galviņu (skatiet nodaļu "Tīrīšana").
Ierīce rauj matiņus.	Jūs virzāt ierīci pārāk ātri.	Nevirziet ierīci pārāk ātri.
	Baterija ir tukša.	Ievietojiet jaunu bateriju.
Ierīce darbojas, taču rezultāts nav vienmērīgs.	Jūs spiežat ierīci pārāk stingri uz ādas.	Nespiediet ierīci uz ādas pārāk stingri, jo matiņi pēc apgriešanas var būt īsāki par norādīto matu garumu.
	Precīzās apgriešanas ķemme nav pilnā saskarē ar ādu.	Izmantojot vienu no ķemmēm, vienmēr pārļiecinieties, vai tā ir pilnā saskarē ar ādu.
		Vienmēr virziet ierīci pretēji matiņu augšanas virzienam. Tā kā visi matiņi neaug vienā virzienā, tas nozīmē, ka jums jāvirza ierīce uz augšu, uz leju un sāņus.

Problēma	Iemesls	Risinājums
Ierīce nedarbojas.	Vienreizlietojamā baterija ir tukša vai ir ievietota nepareizi.	Nomainiet bateriju vai ievietojiet to pareizi.

## Wprowadzenie

Gratulujemy zakupu i witamy wśród użytkowników produktów Philips! Aby w pełni skorzystać z pomocy oferowanej przez firmę Philips, zarejestruj swój produkt na stronie [www.philips.com/welcome](http://www.philips.com/welcome).

## Ważne

Przed rozpoczęciem korzystania z urządzenia zapoznaj się dokładnie z jego instrukcją obsługi. Instrukcję warto też zachować na przyszłość.

### Ostrzeżenie

- Urządzenie może być używane przez dzieci w wieku powyżej 8 lat oraz osoby z ograniczonymi zdolnościami fizycznymi, sensorycznymi lub umysłowymi, a także nieposiadające wiedzy lub doświadczenia w zakresie użytkowania tego typu urządzeń, pod warunkiem, że będą one nadzorowane lub zostaną poinstruowane na temat korzystania z tego urządzenia w bezpieczny sposób oraz zostaną poinformowane o potencjalnych zagrożeniach. Dzieci nie mogą bawić się urządzeniem. Dzieci chcące pomóc w czyszczeniu i obsłudze urządzenia zawsze powinny to robić pod nadzorem dorosłych.

### Uwaga

- Zawsze sprawdź urządzenie przed użyciem. Nie korzystaj z urządzenia w przypadku uszkodzenia którejś z części, gdyż może to spowodować obrażenia ciała.
- Tego urządzenia należy używać zgodnie z przeznaczeniem, w sposób przedstawiony w instrukcji obsługi.
- Jeśli urządzenie było narażone na duże zmiany temperatury, ciśnienia lub wilgotności, przed użyciem aklimatyzuj je przez 30 minut.
- Ze względów higienicznych z urządzenia powinna korzystać tylko jedna osoba.
- Podczas czyszczenia nasadek uważaj na gorącą wodę. Zawsze należy sprawdzić jej temperaturę, aby nie poparzyć rąk.
- Do czyszczenia urządzenia nigdy nie używaj sprężonego powietrza, szorstkich czyścików, płynnych środków ściernych ani żrących płynów, takich jak benzyna lub aceton.
- Urządzenie może być zasilane wyłącznie zwykłą baterią R6 AA 1,5 V.
- Używaj urządzenia i przechowuj je w temperaturze od 15°C do 35°C.
- Nie wystawiaj urządzenia na bezpośrednie działanie promieni słonecznych.
- Wyjmij baterię z urządzenia, jeśli nie będzie używane przez dłuższy czas.
- Maksymalny poziom hałasu: Lc = 75 dB (A).

### Zgodność z normami

- To urządzenie firmy Philips spełnia wszystkie normy i jest zgodne z wszystkimi przepisami dotyczącymi narażenia na działanie pól elektromagnetycznych (EMF).



- To urządzenie spełnia międzynarodowe normy bezpieczeństwa IEC i może być myte pod wodą.

## Opis ogólny (rys. 2)

- 1 Głowica do precyzyjnego przycinania
- 2 Uchwyt
- 3 Pozycja włączenia
- 4 Pozycja wyłączenia
- 5 Pozycja otwarcia
- 6 Wskaźnik ustawienia
- 7 Osłona komory baterii
- 8 Długa nasadka do precyzyjnego przycinania (L)
- 9 Średnia nasadka do precyzyjnego przycinania (M)
- 10 Krótka nasadka do precyzyjnego przycinania (S)
- 11 Głowica do precyzyjnego przycinania
- 12 Szczoteczka do czyszczenia
- 13 Bateria

## Przygotowanie do użycia

### Wkładanie baterii

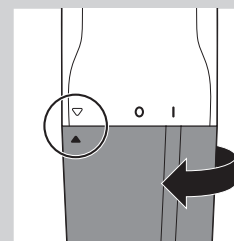

- 1 Aby zdjąć osłonę komory baterii, obróć ją w prawo, aż wskaźnik ustawienia (▲) będzie wskazywał pozycję otwarcia.

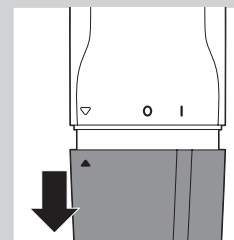

- 2 Zdejmij osłonę komory baterii z uchwytu.

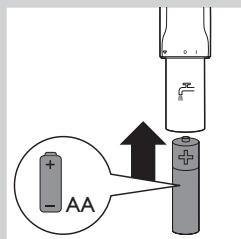

- 3** Włóż baterię do komory.  
Upewnij się, że bieguny + i - baterii znajdują się w odpowiednim położeniu.

*Uwaga: Urządzenie jest zasilane jedną baterią R6 AA 1,5 V (dołączona do zestawu). Zalecamy używanie baterii alkalicznych firmy Philips. Nowa bateria alkaliczna wystarcza na 2 godziny pracy urządzenia.*

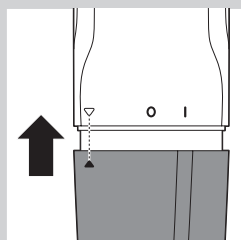

- 4** Wsuń osłonę komory baterii z powrotem na uchwyt.

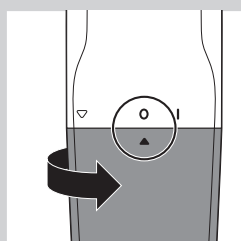

- 5** Obróć osłonę komory baterii w lewo, aż wskaźnik ustawienia (▲) będzie wskazywał pozycję wyłączenia (0).

#### Aby uniknąć uszkodzenia urządzenia spowodowanego przez wyciek z baterii:

- nie wystawiaj urządzenia na bezpośrednie działanie promieni słonecznych;
- nie wystawiaj urządzenia na działanie temperatury powyżej 35°C;
- wyjmij baterię, jeśli nie zamierzasz używać urządzenia przez miesiąc lub dłużej;
- nie zostawiaj zużytej baterii w urządzeniu.

#### Zakładanie i zdejmowanie nasadek

*Uwaga: Głowicę do precyzyjnego przycinania oraz głowicę do precyzyjnego golenia zakłada się i zdejmuje w ten sam sposób.*

- 1** Aby założyć jedną z nasadek, ustaw wskaźnik blokady w jednej linii z oznaczeniem odblokowania (czarna strzałka w górę) i załóż nasadkę na uchwyt. Następnie obracaj nasadkę w prawo, aż wskaźnik blokady wskaże oznaczenie zablokowania (I).
- 2** Aby zdjąć nasadkę, obracaj ją w lewo, aż wskaźnik blokady wskaże oznaczenie odblokowania (czarna strzałka w górę). Następnie zdejmij nasadkę z uchwytu.

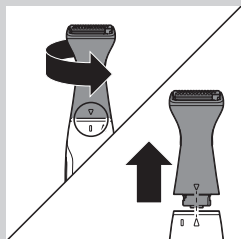
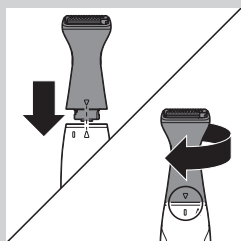

#### Zasady używania urządzenia

Przystępując do pierwszego przycinania brody, należy zachować ostrożność. Przed pierwszym użyciem wypróbuj działanie urządzenia na małej powierzchni ręki lub nogi. Nie przesuwaj trymera zbyt szybko. Wykonuj płynne i łagodne ruchy.

W przypadku wystąpienia podrażnienia lub reakcji alergicznej należy natychmiast zaprzestać używania urządzenia. Nie stosuj urządzenia na wrażliwej lub podrażnionej skórze.

#### Przycinanie przy użyciu głowicy do precyzyjnego przycinania

Za pomocą głowicy do precyzyjnego przycinania pozbawionej nasadki do precyzyjnego przycinania można przycinać włosy na długość 1 mm. Pozwala to uzyskać efekt „kilkudniowego zarostu”.

- 1** Załóż głowicę do precyzyjnego przycinania na urządzenie (patrz część „Zakładanie i zdejmowanie nasadek” w rozdziale „Przygotowanie do użycia”).

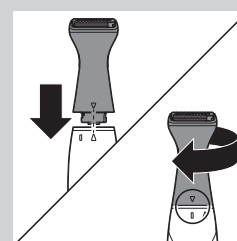

- 2** Włącz urządzenie. Obróć osłonę komory baterii z pozycji 0 (wyłączone) do pozycji I (włączone).

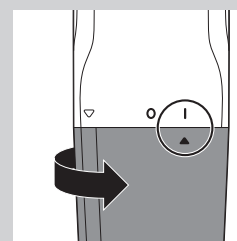

- 3** Delikatnie przyłóż do włosów głowicę do precyzyjnego przycinania i przesuwaj ją w kierunku przeciwnym do kierunku ich wzrostu.

*Uwaga: Głowicy do precyzyjnego przycinania można używać w taki sposób, aby ząbki trymera były zwrócone w kierunku skóry. Można też używać urządzenia w taki sposób, aby płaska część dotykała skóry, a ząbki były zwrócone w kierunku, w którym przesuwane jest urządzenie.*



- 4** Aby wyłączyć urządzenie, obróć komorę baterii do pozycji wyłączenia (0).

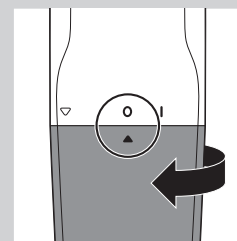

### Przycinanie przy użyciu głowicy i nasadki do precyzyjnego przycinania

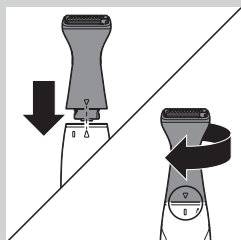

- 1 Załóż głowicę do precyzyjnego przycinania na urządzenie (patrz część „Zakładanie i zdejmowanie nasadek” w rozdziale „Przygotowanie do użycia”).
- 2 W zależności od tego, jaką długość chcesz uzyskać, wybierz krótką, średnią lub długą nasadkę do przycinania. Oznaczenia długości (S, M i L) znajdują się na nasadkach.
  - Krótka nasadka do precyzyjnego przycinania (S): 4 mm
  - Średnia nasadka do precyzyjnego przycinania (M): 5 mm
  - Długa nasadka do precyzyjnego przycinania (L): 6 mm

*Wskazówka: Przycinanie najlepiej zacząć od długiej nasadki.*



- 3 Na głowicę do precyzyjnego przycinania załóż nasadkę do precyzyjnego przycinania. Dociskaj ją, aż zablokuje się na swoim miejscu (usłyszysz „kliknięcie”).

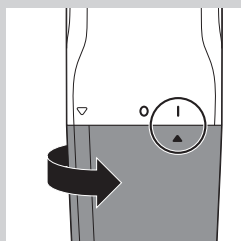

- 4 Włącz urządzenie. Obróć osłonę komory baterii z pozycji 0 (wyłączone) do pozycji I (włączone).

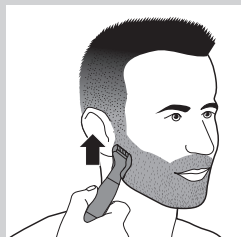

- 5 Lekko dociskając, przesuwaj urządzenie w kierunku przeciwnym do kierunku wzrostu włosów.

*Uwaga: Aby ułatwić przycinanie, wolną dłonią naciągaj skórę podczas przycinania.*

*Uwaga: Zwróć uwagę na to, aby płaska część nasadki grzebieniowej zawsze dotykała skóry. Pozwoli to uzyskać równą długość włosów.*

*Uwaga: Nie dociskaj urządzenia z nasadką grzebieniową zbyt mocno do skóry. Może to spowodować przycięcie włosów krócej niż na długość widoczną na nasadce grzebieniowej.*

*Uwaga: W miejscach, gdzie włosy rosną w różnych kierunkach, przesuwaj urządzenie w górę, w dół i na boki.*

- 6 Regularnie usuwaj ścięte włosy z nasadki grzebieniowej. Jeśli w nasadce zgromadzi się dużo włosów, zdejmij ją z urządzenia i wydmuchaj lub wytrząśnij włosy.

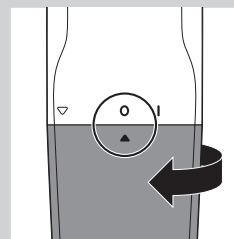

- 7 Aby wyłączyć urządzenie, obróć komorę baterii do pozycji wyłączenia (0).
- 8 Aby zdjąć nasadkę grzebieniową, wsuń palec pod dolną krawędź nasadki i ściągnij ją z urządzenia.

### Golenie przy użyciu głowicy do precyzyjnego golenia

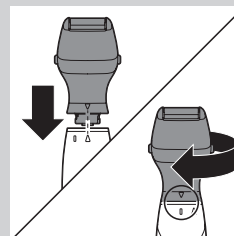

- 1 Załóż głowicę do precyzyjnego golenia na urządzenie (patrz część „Zakładanie i zdejmowanie nasadek” w rozdziale „Przygotowanie do użycia”).



- 2 Przyłóż głowicę do precyzyjnego golenia do skóry pod kątem 45° i powoli przesuwaj urządzenie w kierunku przeciwnym do kierunku wzrostu włosów.
- 3 Zwróć uwagę na to, aby głowica goląca dotykała skóry całą powierzchnią. Ponieważ włosy rosną w różnych kierunkach, przesuwaj urządzenie w różnych kierunkach przeciwie do ich wzrostu.

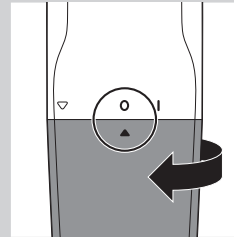

- 4 Aby wyłączyć urządzenie, obróć komorę baterii do pozycji wyłączenia (0).

### Czyszczenie

Urządzenie należy czyścić bezpośrednio po użyciu lub w trakcie korzystania, gdy na elementach tnących zbierze się dużo włosów lub brudu.

Do czyszczenia urządzenia nigdy nie używaj sprężonego powietrza, szorstkich czyścików, płynnych środków ściernych ani żrących płynów, takich jak benzyna lub aceton.

Nie stukaj w elementy tnące.

Nie używaj ostrych narzędzi do czyszczenia elementów tnących.

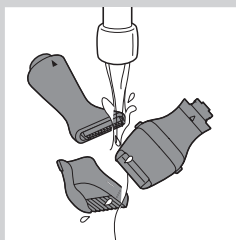

- 1 Wyłącz urządzenie.
  - 2 Wypłucz głowicę do precyzyjnego przycinania, nasadkę do precyzyjnego przycinania i głowicę do precyzyjnego golenia w letniej wodzie.
- Uwaga: Głowicę do precyzyjnego przycinania, nasadkę do precyzyjnego przycinania i głowicę do precyzyjnego golenia można także czyścić za pomocą szczoteczki do czyszczenia.*
- 3 Przed ponownym użyciu urządzenia poczekaj, aż wszystkie jego części całkowicie wyschną.

### Zamawianie akcesoriów

Zużyte lub uszkodzone nasadki należy wymieniać na oryginalne nasadki firmy Philips. Jeśli element tnący głowicy do precyzyjnego przycinania lub głowicy do precyzyjnego golenia jest uszkodzony lub zużyty, wymień go. Aby kupić akcesoria lub części zamienne, odwiedź stronę [www.shop.philips.com/service](http://www.shop.philips.com/service) lub skontaktuj się ze sprzedawcą produktów firmy Philips. Możesz również skontaktować się z lokalnym Centrum Obsługi Klienta (informacje kontaktowe znajdują się w ulotce gwarancyjnej).

### Ochrona środowiska



- Zużytego urządzenia nie należy wyrzucać wraz ze zwykłymi odpadami gospodarstwa domowego — należy oddać je do punktu zbiórki surowców wtórnych w celu utylizacji. Stosowanie się do tego zalecenia pomaga w ochronie środowiska.

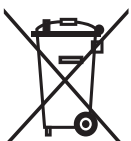

- Baterie zawierają substancje szkodliwe dla środowiska naturalnego. Przed wyrzuceniem urządzenia lub gdy bateria jest wyczerpana, wyjmij baterię z urządzenia. Nie wyrzucaj jej z odpadami gospodarstwa domowego, lecz oddaj do oficjalnego punktu zbiórki surowców wtórnych.

### Gwarancja i pomoc techniczna

Jeśli potrzebujesz pomocy lub dodatkowych informacji, odwiedź stronę [www.philips.com/support](http://www.philips.com/support) lub zapoznaj się z ulotką gwarancyjną.

#### Ograniczenia gwarancji

Elementy tnące nie są objęte warunkami gwarancji międzynarodowej, ponieważ podlegają zużyciu.

### Rozwiązywanie problemów

Ten rozdział opisuje najczęstsze problemy, z którymi można się zetknąć, korzystając z urządzenia. Jeśli poniższe wskazówki okażą się niewystarczające do rozwiązania problemu, odwiedź stronę [www.philips.com/support](http://www.philips.com/support), na której znajduje się lista często zadawanych pytań, lub skontaktuj się z Centrum Obsługi Klienta w swoim kraju.

Problem	Przyczyna	Rozwiązanie
Urządzenia nie goli długich włosów.	Włosy są za długie.	Wstępnie przytnij włosy za pomocą głowicy do precyzyjnego przycinania, przesuwając urządzenie po skórze w kierunku przeciwnym do kierunku wzrostu włosów. Zwróć uwagę na to, aby powierzchnia urządzenia zawsze pozostawała w pełnym kontakcie ze skórą.
Urządzenie nie działa tak dobrze, jak powinno.	W głowicy do precyzyjnego przycinania lub głowicy do precyzyjnego golenia mogły utknąć włosy.	Wyczyść głowicę do precyzyjnego przycinania lub głowicę do precyzyjnego golenia (patrz rozdział „Czyszczenie”).
Urządzenie ciągnie za włosy.	Przesuwasz urządzenie zbyt szybko.	Nie przesuwaj urządzenia zbyt szybko.
	Bateria jest rozładowana.	Włóż nową baterię.
Urządzenie działa, ale efekty są nierówne.	Zbyt mocno dociskasz urządzenie do skóry.	Nie dociskaj urządzenia do skóry zbyt mocno, ponieważ może to spowodować, że włosy po przycięciu będą krótsze, niż sugerowałoby to oznaczenie długości.
	Nasadka do precyzyjnego przycinania nie dotyka skóry całą powierzchnią.	W przypadku korzystania z jednej z nasadek, zawsze upewnij się, że dotyka ona skóry całą powierzchnią.
		Zawsze przesuwaj urządzenie w kierunku przeciwnym do kierunku wzrostu włosów. Jako że nie wszystkie włosy rosną w tym samym kierunku, konieczne jest przesuwanie urządzenia w górę, w dół i na boki.
Urządzenie nie działa.	Bateria jest rozładowana lub została włożona nieprawidłowo.	Wymień baterię lub włóż ją prawidłowo.



## Introducere

Felicitări pentru achiziție și bun venit la Philips! Pentru a beneficia pe deplin de asistența oferită de Philips, înregistrați-vă produsul la [www.philips.com/welcome](http://www.philips.com/welcome).

## Important

Citiți cu atenție acest manual de utilizare înainte de utilizarea aparatului și păstrați-l pentru consultare ulterioară.

### Avertisment

- Acest aparat poate fi utilizat de către copii cu vârsta minimă de 8 ani și persoane care au capacități fizice, senzoriale sau mentale reduse sau sunt lipsite de experiență și cunoștințe, dacă au fost supravegheați sau instruiți cu privire la utilizarea în condiții de siguranță a aparatului și înțeleg pericolele implicate. Copiii nu trebuie să se joace cu aparatul. Curățarea și întreținerea de către utilizator nu trebuie realizate de către copii nesupravegheați.

### Precauție

- Verificați întotdeauna aparatul înainte de a-l utiliza. Nu utilizați aparatul dacă una dintre piese este deteriorat sau spart, pentru a evita rănirea.
- Utilizați acest aparat numai pentru în scopul în care a fost creat, așa cum se arată în manualul de utilizare.
- Dacă aparatul este expus la schimbări importante de temperatură, presiune sau umiditate, lăsați aparatul să se aclimatizeze 30 de minute înainte de a-l utiliza.
- Din motive de igienă, aparatul trebuie folosit de o singură persoană.
- Aveți grijă la apa fierbinte când curățați accesoriile. Verificați întotdeauna ca apa să nu fie foarte fierbinte, pentru a nu vă frige mâinile.
- Nu folosiți niciodată aer comprimat, bureți de sârmă, agenți de curățare abrazivi sau lichide agresive cum ar fi benzina sau acetona pentru a curăța aparatul.
- Utilizați aparatul cu o singură baterie ne-reîncărcabilă R6 AA de 1,5 V.
- Folosiți și păstrați aparatul la o temperatură cuprinsă între 15°C și 35°C.
- Nu expuneți aparatul la lumina directă a soarelui.
- Îndepărtați bateria din aparat dacă nu intenționați să-l folosiți o perioadă mai lungă de timp.
- Nivel maxim de zgomot: Lc= 75 dB(A).

### Conformitatea cu standardele

- Acest aparat Philips respectă toate standardele și reglementările aplicabile privind expunerea la câmpuri electromagnetice (EMF).
- Acest aparat respectă reglementările internaționale privind siguranța IEC și poate fi curățat în siguranță sub jet de apă.

## Descriere generală (fig. 2)

- 1 Cap de tundere de precizie
- 2 Mâner
- 3 Indicație „Pornit”
- 4 Indicație „Oprit”
- 5 Indicație „Deschis”



- 6 Indicator de poziție
- 7 Capac compartiment pentru baterie
- 8 Pieptene lung pentru tundere de precizie (L)
- 9 Pieptene mediu pentru tundere de precizie (M)
- 10 Pieptene scurt pentru tundere de precizie (S)
- 11 Cap de radere de precizie
- 12 Perie de curățat
- 13 Baterie de unică folosință

## Pregătirea pentru utilizare

### Montarea bateriilor

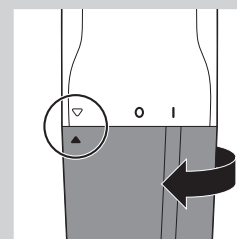

- 1 Pentru a scoate capacul compartimentului pentru baterie, răsuțiți-l în sensul acelor de ceas până când indicatorul de setare (▲) este îndreptat spre indicația „deschis”.

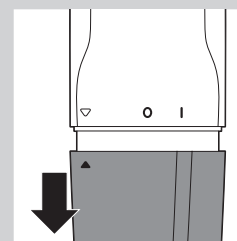

- 2 Trageți capacul compartimentului pentru baterie de pe mâner.

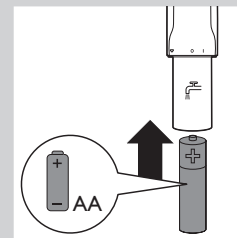

- 3 Puneți bateria în compartimentul pentru baterie. Asigurați-vă că polii + și - ai bateriei sunt orientați în direcțiile corespunzătoare.

*Notă: Aparatul funcționează cu o baterie R6 AA de 1,5 volți (inclusă). Este preferabil să utilizați baterii alcaline Philips. O baterie alcalină AA nouă asigură o durată de funcționare de până la 2 ore.*

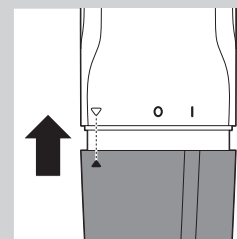

- 4 Glisați capacul compartimentului pentru baterie înapoi pe mâner.



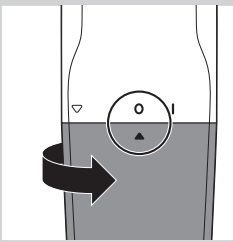

- 5** Rotiți capacul compartimentului pentru baterie în sensul invers acelor de ceas până când indicatorul de setare (▲) este îndreptat spre indicația „oprit” (0).

**Pentru a evita deteriorarea cauzată de scurgerile din baterii:**

- nu expuneți aparatul la lumina directă a soarelui.
- nu expuneți aparatul la temperaturi mai mari de 35°C.
- scoateți bateria dacă nu veți utiliza aparatul timp de o lună sau mai mult.
- nu lăsați o baterie descărcată în aparat.

**Atașarea și detașarea accesoriilor**

*Notă: Atât capul de tundere de precizie, cât și capul de radere de precizie pot fi atașate și detașate în același mod.*

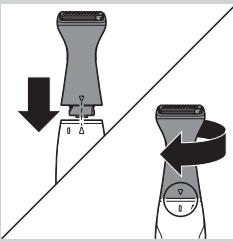

- 1** Pentru a atașa unul din accesorii, aliniați indicatorul de blocare cu indicația „deblocat” (săgeată neagră în sus) și puneți accesoriul pe mâner. Apoi rotiți accesoriul în sens orar, până când indicatorul de blocare este îndreptat spre indicația „blocat” (I).

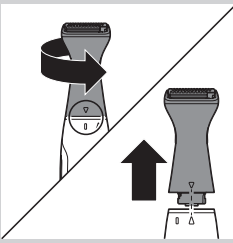

- 2** Pentru a demonta accesoriul, rotiți-l în sens antiorar până când indicatorul de blocare este îndreptat spre indicația „deblocat” (săgeată neagră în sus). Apoi trageți accesoriul de pe mâner.

**Utilizarea aparatului**

Atunci când vă tundeți barba pentru prima dată, aveți grijă și testați aparatul pe o suprafață mică de pe un braț sau de pe un picior. Nu deplasați aparatul de tuns prea repede. Faceți mișcări line și continue.

Dacă apare o iritație sau o reacție alergică, întrerupeți imediat utilizarea. Nu utilizați aparatul pe pielea iritată sau sensibilă.

**Tunderea cu capul de tundere de precizie**

Cu capul de tundere de precizie fără pieptene pentru tundere de precizie, puteți tunde firele de păr la o lungime de 1 mm, așa numitul „aspect nebărbierit”.

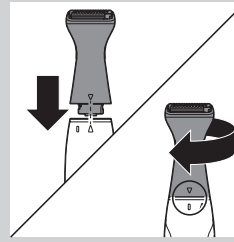

- 1** Puneți capul de tundere de precizie pe aparat (consultați secțiunea „Atașarea și detașarea accesoriilor” din capitolul ”Pregătirea pentru utilizare”).

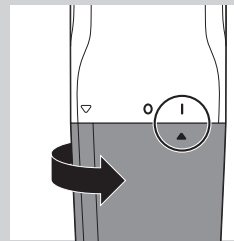

- 2** Porniți aparatul. Rotiți capacul compartimentului pentru baterie din poziția „oprit” (0) în poziția „pornit” (I).

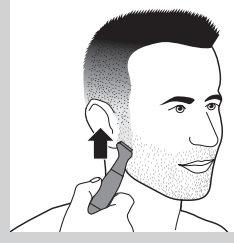

- 3** Atingeți părul ușor cu capul de tundere de precizie și deplasați-l în sens contrar direcției de creștere a firelor de păr.

*Notă: Puteți utiliza capul de tundere de precizie cu dinții de tundere orientați spre piele. Puteți, de asemenea, să-l utilizați cu porțiunea plată atingând pielea și dinții orientați în direcția în care deplasați aparatul.*

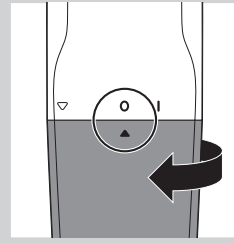

- 4** Pentru a opri aparatul, rotiți compartimentul pentru baterii în poziția „oprit” (0).

**Tunderea cu capul de tundere de precizie și pieptenele pentru tundere de precizie**

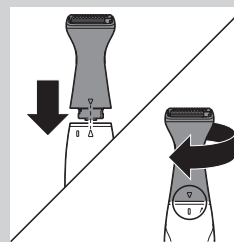

- 1** Puneți capul de tundere de precizie pe aparat (consultați secțiunea „Atașarea și detașarea accesoriilor” din capitolul ”Pregătirea pentru utilizare”).

- 2** Alegeți pieptenele pentru tundere de precizie scurt, mediu sau lung, în funcție de lungimea părului. Mărimile „S”, „M” și „L” sunt indicate pe piepteni.

- Pieptene scurt pentru tundere de precizie (S): 4 mm
- Pieptene mediu pentru tundere de precizie (M): 5 mm
- Pieptene lung pentru tundere de precizie (L): 6 mm

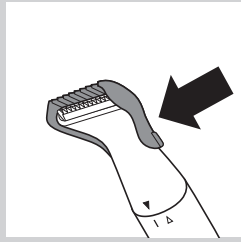

Sugestie: Vă sfătuim să începeți să tundeți cu pieptenele lung.

**3** Montați pieptenele pentru tundere de precizie pe capul de tundere de precizie și apăsați-l până când se fixează în poziția corectă („clitic”).

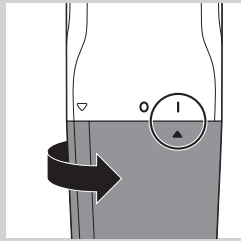

**4** Porniți aparatul. Rotiți capacul compartimentului pentru baterie din poziția „oprit” (0) în poziția „pornit” (I).

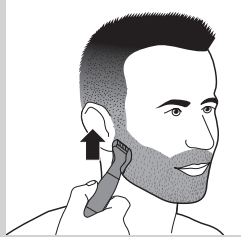

**5** Deplasați aparatul lent, aplicând o presiune ușoară, în sens contrar direcției de creștere a firelor de păr.

Notă: Pentru a face tunderea mai ușoară, întindeți pielea cu mâna liberă în timpul tunderii.

Notă: Pentru a obține un rezultat uniform, asigurați-vă că porțiunea plată a pieptenului atinge în permanență pielea.

Notă: Nu apăsați aparatul cu pieptene pe piele prea tare. Din acest motiv, este posibil ca aparatul să tundă părul mai scurt decât lungimea indicată pe pieptene.

Notă: În zonele în care părul crește în direcții diferite, deplasați aparatul în sus, în jos și în lateral.

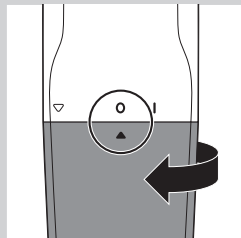

**6** Îndepărtați regulat firele de păr din pieptene. Dacă s-au acumulat foarte multe fire de păr în pieptene, detașați pieptenele din aparat și suflați și/sau scuturați părul din acesta.

**7** Pentru a opri aparatul, rotiți compartimentul pentru baterii în poziția „oprit” (0).

**8** Pentru a detașa pieptenele, puneți un deget sub marginea inferioară a pieptenului și trageți-l de pe aparat.

## Raderea cu capul de radere de precizie

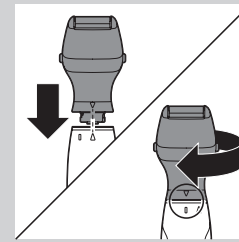

**1** Puneți capul de radere de precizie pe aparat (consultați secțiunea „Atașarea și detașarea accesoriilor” din capitolul ”Pregătirea pentru utilizare”).

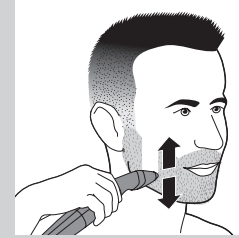

**2** Poziționați capul de radere de precizie la un unghi de 45° pe piele și deplasați-l încet, în sens contrar direcției de creștere a firelor de păr.

**3** Asigurați-vă că întregul cap de radere este în contact cu pielea. Deoarece firele de păr cresc în direcții diferite, mișcați aparatul în diferite direcții în sensul de creștere a firelor de păr.

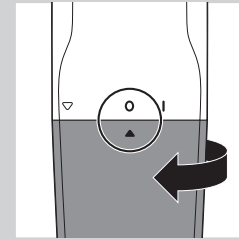

**4** Pentru a opri aparatul, rotiți compartimentul pentru baterii în poziția „oprit” (0).

## Curățarea

Curățați aparatul imediat după utilizare și în cazul în care se adună mult păr sau murdărie pe elementele de tăiere.

Nu folosiți niciodată aer comprimat, bureți de sârmă, agenți de curățare abrazivi sau lichide agresive cum ar fi benzina sau acetona pentru a curăța aparatul.

Nu loviți elementele de tăiere.

Nu folosiți obiecte ascuțite pentru a curăța elementele de tăiere.

**1** Opriți aparatul.

**2** Clătiți capul de tundere de precizie, pieptenii de tundere de precizie și capul de radere de precizie cu apă caldă.

Notă: Puteți, de asemenea, să utilizați peria de curățare pentru a curăța capul de tundere de precizie, pieptenii de tundere de precizie și capul de radere de precizie.

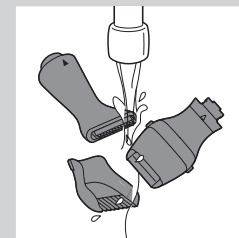

**3** Lăsați toate componentele să se usuce complet înainte de a utiliza aparatul din nou.

### Comandarea accesoriilor

Dacă pieptenii sunt deteriorați sau uzați, înlocuiți-i imediat cu piepteni Philips originali. Dacă elementul tăietor al capului de tundere de precizie sau al capului de radere de precizie este deteriorat sau uzat, înlocuiți-l. Pentru a cumpăra accesorii sau piese de schimb, vizitați [www.shop.philips.com/service](http://www.shop.philips.com/service) sau mergeți la distribuitorul dvs. Philips. Puteți, de asemenea, să contactați Centrul de asistență pentru clienți Philips din țara dvs. (consultați broșura de garanție internațională pentru detalii de contact).

### Protecția mediului



- Nu aruncați aparatul împreună cu gunoiul menajer la sfârșitul duratei de funcționare, ci predați-l la un punct de colectare autorizat pentru reciclare. În acest fel, ajutați la protejarea mediului înconjurător.



- Bateriile conțin substanțe care pot polua mediul înconjurător. Scoateți bateria după ce se descarcă sau când scoateți aparatul din uz. Nu aruncați bateria împreună cu gunoiul menajer obișnuit, ci predați-o la un punct de colectare oficial.

### Garanție și asistență

Dacă aveți nevoie de informații sau de asistență, vă rugăm să vizitați site-ul web Philips la [www.philips.com/support](http://www.philips.com/support) sau să consultați broșura de garanție internațională.

#### Restricții de garanție

Unitățile de tăiere nu sunt acoperite de termenii garanției internaționale deoarece sunt supuse uzurii.

### Depanare

Acest capitol prezintă cele mai frecvente probleme care pot surveni la utilizarea aparatului. Dacă nu puteți rezolva o problemă cu ajutorul informațiilor de mai jos, accesați [www.philips.com/support](http://www.philips.com/support) pentru o listă de întrebări frecvente sau contactați de asistență pentru clienți din țara dvs.

Problemă	Cauză	Soluție
Aparatul nu rade firele lungi de păr:	Firele sunt prea lungi.	Tundeți firele de păr lungi cu capul de tundere de precizie și deplasați aparatul în sens contrar direcției de creștere a firelor de păr. Asigurați-vă că aparatul este în permanență în contact complet cu pielea.
Aparatul nu funcționează la capacitate optimă.	Pot fi blocate fire de păr în capul de tundere de precizie sau în capul de radere de precizie.	Curățați capul de tundere de precizie sau capul de radere de precizie (consultați capitolul „Curățarea”).
Aparatul smulge firele la păr:	Deplasați aparatul prea repede.	Nu deplasați aparatul prea repede.
	Bateria de unică folosință este goală.	Introduceți o baterie nouă.
Aparatul funcționează, dar rezultatul este neuniform.	Apăsați aparatul pe piele prea tare.	Nu apăsați aparatul prea tare pe piele, deoarece acest lucru poate face ca lungimea părului după tundere să fie mai scurtă decât cea indicată.
	Pieptenele de tundere de precizie nu este în contact complet cu pielea.	Dacă utilizați unul din piepteni, asigurați-vă întotdeauna-vă că se află în permanență în contact complet cu pielea.
		Deplasați aparatul întotdeauna în sens contrar direcției de creștere a firelor de păr. Deoarece nu toate firele de păr cresc în aceeași direcție, trebuie să deplasați aparatul în sus, în jos și în lateral.
Aparatul nu funcționează.	Bateria de unică folosință este goală sau a fost introdusă incorect.	Înlocuiți bateria sau introduceți-o corect.

**Введение**

Поздравляем с покупкой продукции Philips! Чтобы воспользоваться всеми преимуществами поддержки Philips, зарегистрируйте прибор на веб-сайте [www.philips.com/welcome](http://www.philips.com/welcome).

**Важная информация**

Перед использованием прибора внимательно ознакомьтесь с руководством пользователя и сохраните его для дальнейшего использования в качестве справочного материала.

**Предупреждение**

- Данным прибором могут пользоваться дети старше 8 лет и лица с ограниченными возможностями сенсорной системы или ограниченными умственными или физическими способностями, а также лица с недостаточным опытом и знаниями, но только под присмотром или после инструктирования о безопасном использовании прибора и потенциальных опасностях. Не разрешайте детям играть с прибором. Дети могут осуществлять очистку и уход за прибором только под присмотром взрослых.

**Внимание!**

- Всегда проверяйте прибор перед использованием. Не пользуйтесь прибором, если повреждена какая-либо его часть: это может привести к травме.
- Используйте этот прибор только по назначению, как указано в руководстве пользователя.
- Если прибор подвергался существенным перепадам температуры, давления или влажности, подождите 30 минут перед тем как его использовать.
- Из гигиенических соображений прибором должен пользоваться только один человек.
- Соблюдайте осторожность при очистке насадок горячей водой. Проверьте температуру воды, чтобы избежать ожогов.
- Запрещается использовать для чистки прибора сжатый воздух, губки с абразивным покрытием, абразивные чистящие средства или растворители типа бензина или ацетона.
- Питание прибора может осуществляться только от одной непerezаряжаемой батареи 1,5 В R6 типа AA.
- Использование и хранение прибора должны производиться при температуре от 15 °С до 35 °С.
- Не подвергайте прибор воздействию прямых солнечных лучей.
- Если вы не планируете пользоваться прибором в течение длительного времени, извлеките из него батарею.
- Предельный уровень шума:  $L_c = 75$  дБ (А)

**Соответствие стандартам**

- Этот прибор Philips соответствует всем применимым стандартам и нормам по воздействию электромагнитных полей (ЭМП).



- Данный прибор соответствует международному стандарту техники безопасности IEC. Его можно промывать под струей воды.

**Общее описание (Рис. 2)**

- 1 Прецизионная насадка-триммер
- 2 Ручка
- 3 Индикация "включено".
- 4 Индикация "выключено".
- 5 Индикация "открыто".
- 6 Указатель установки длины
- 7 Крышка отсека для батареи
- 8 Длинный гребень для аккуратного подравнивания (L)
- 9 Средний гребень для аккуратного подравнивания (M)
- 10 Короткий гребень для аккуратного подравнивания (S)
- 11 Узкая бритвенная головка
- 12 Щеточка для очистки
- 13 Одноразовая батарея

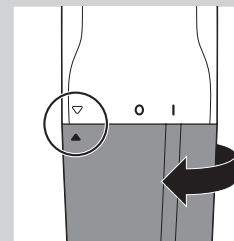
**Подготовка прибора к работе****Установка батарей**

- 1 Чтобы снять крышку отсека для батареи, поверните ее по часовой стрелке так, чтобы указатель установки (▲) оказался в положении "открыто".

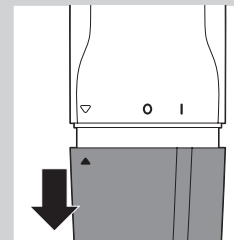

- 2 Снимите крышку отсека для батареи с ручки.

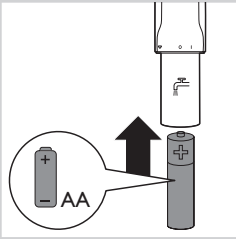

- 3** Установите батарею в отсек для батарей.  
Соблюдайте полярность установки батарейки (“+” и “-”).

*Примечание* Прибор работает от одной батареи 1,5 В R6 типа AA (входит в комплект). Рекомендуется использовать щелочные батареи Philips. Новая щелочная батарея типа AA обеспечивает до 2 часов работы.

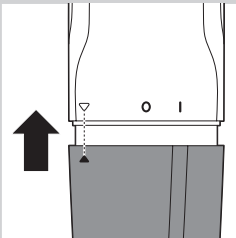

- 4** Установите крышку отсека для батареи обратно на ручку.

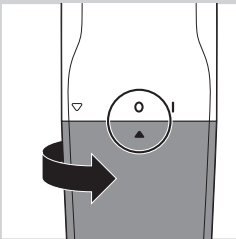

- 5** Поверните крышку отсека для батареи против часовой стрелки так, чтобы указатель установки (▲) оказался в положении “выключено” (0).

**Во избежание повреждений из-за утечки электролита из батарей соблюдайте следующие требования.**

- не подвергайте прибор воздействию прямых солнечных лучей.
- не нагревайте прибор до температур выше чем 35С.
- если прибор не будет использоваться в течение месяца или дольше батарею следует извлечь.
- не оставляйте разряженную батарею в приборе.

#### Установка и снятие насадок

*Примечание* Насадка-триммер для аккуратного подравнивания и узкая бритвенная головка снимаются и устанавливаются одинаково.

- 1** Чтобы установить насадку, поверните индикатор блокировки в положение “разблокировано” (стрелка-указатель черного цвета направлена вверх) и наденьте насадку на ручку. Затем поверните насадку по часовой стрелке, пока индикатор блокировки не окажется в положении “заблокировано” (I).

- 2** Чтобы снять насадку, поверните ее против часовой стрелки, пока индикатор блокировки не окажется в положении “разблокировано” (стрелка-указатель черного цвета направлена вверх). Затем снимите насадку с ручки.

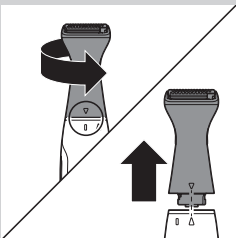
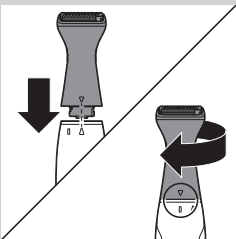

#### Использование прибора

При подравнивании бороды в первый раз соблюдайте осторожность и проверьте прибор на небольшом участке на руке или ноге. Не перемещайте триммер слишком быстро. Действуйте медленно и плавно.

Если возникло раздражение или аллергическая реакция, немедленно прекратите использование прибора. Не пользуйтесь прибором на участках с раздраженной или чувствительной кожей.

#### Подравнивание при помощи насадки-триммера для аккуратного подравнивания

При помощи насадки-триммера без гребня для аккуратного подравнивания вы можете подравнивать волосы до длины 1 мм для достижения эффекта так называемой “трехдневной щетины”.

- 1** Установите на прибор насадку-триммер для аккуратного подравнивания (см. раздел “Установка и снятие насадок” в главе “Подготовка прибора к работе”).

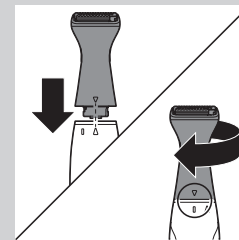

- 2** Включите прибор. Поверните крышку отсека для батареи из положения “выключено” (0) в положение “включено” (I).

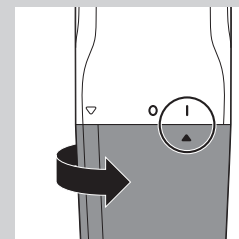

- 3** Слегка коснитесь волос насадкой-триммером для аккуратного подравнивания и перемещайте ее против направления роста волос.

*Примечание* Насадку-триммер для аккуратного подравнивания можно использовать таким образом, чтобы зубцы были направлены к коже. Если используется плоская часть насадки, зубцы должны быть направлены в сторону перемещения прибора.

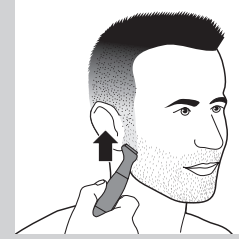

- 4** Чтобы отключить прибор, установите крышку отсека для батареи в положение “выключено” (0).

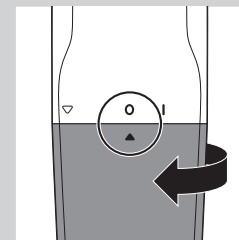

### Подравнивание при помощи насадки-триммера и гребня для аккуратного подравнивания

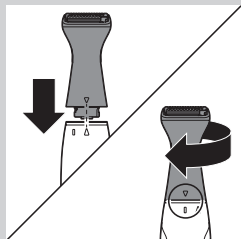

**1** Установите на прибор насадку-триммер для аккуратного подравнивания (см. раздел “Установка и снятие насадок” в главе “Подготовка прибора к работе”).

**2** Выберите короткий, средний или длинный гребень для аккуратного подравнивания в зависимости от желаемой длины волос. Гребни обозначены буквами “S”, “M” и “L”.

- Короткий гребень для аккуратного подравнивания (S): 4 мм
- Средний гребень для аккуратного подравнивания (M): 5 мм
- Длинный гребень для аккуратного подравнивания (L): 6 мм

*Совет. Рекомендуется начинать подравнивание с помощью длинного гребня.*



**3** Установите гребень для аккуратного подравнивания на насадку-триммер для аккуратного подравнивания и надавите на него до щелчка.

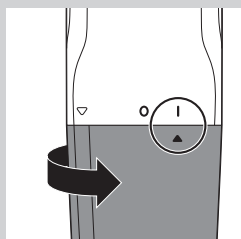

**4** Включите прибор. Поверните крышку отсека для батареи из положения “выключено” (0) в положение “включено” (I).

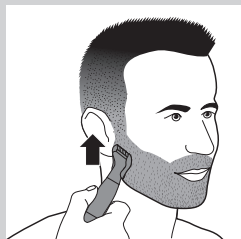

**5** Слегка прижимая прибор, медленно перемещайте его против направления роста волос.

*Примечание Для упрощения подравнивания свободной рукой оттяните кожу во время работы прибора.*

*Примечание Чтобы получить ровные контуры, следите, чтобы плоская часть гребня всегда прилегала к коже.*

*Примечание Не прижимайте прибор с гребнем слишком сильно к коже. Иначе полученная длина волос может оказаться короче, чем указано на гребне.*

*Примечание В тех областях, где волосы растут в разных направлениях, перемещайте прибор вверх, вниз, в стороны.*

**6** Регулярно очищайте гребень от волос. Если на гребне скопилось слишком много волос, снимите гребень с прибора и сдуйте и/или стряхните с него волосы.

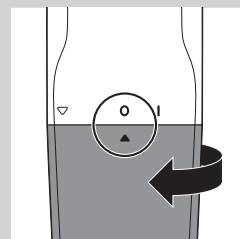

**7** Чтобы отключить прибор, установите крышку отсека для батареи в положение “выключено” (0).

**8** Чтобы снять гребень, подложите палец под нижнюю кромку гребня и снимите его с прибора.

### Бритье при помощи узкой бритвенной головки

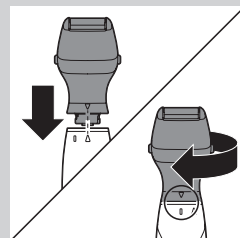

**1** Установите на прибор узкую бритвенную головку (см. раздел “Установка и снятие насадок” в главе “Подготовка прибора к работе”).

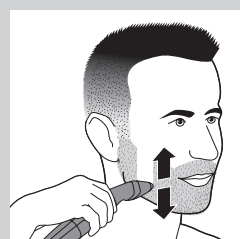

**2** Приложите узкую бритвенную головку к коже под углом 45° и медленно и плавно перемещайте прибор против направления роста волос.

**3** Следите, чтобы бритвенная головка полностью касалась кожи. Поскольку волосы растут в разных направлениях, перемещать прибор необходимо тоже в разных направлениях против роста волос.

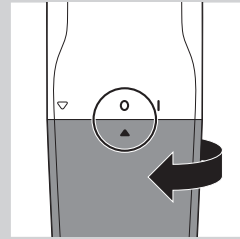

**4** Чтобы отключить прибор, установите крышку отсека для батареи в положение “выключено” (0).

### Очистка

Очищайте прибор сразу после использования, а также если режущие блоки загрязнены или на них скопилось много волос.

Запрещается использовать для чистки прибора сжатый воздух, губки с абразивным покрытием, абразивные чистящие средства или растворители типа бензина или ацетона.

Не прикасайтесь к режущим блокам.

Не используйте острые предметы для очистки режущих блоков.

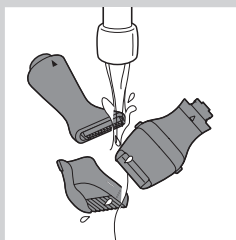

- 1 Выключите прибор.
- 2 Промойте насадку-триммер для аккуратного подравнивания, гребни для аккуратного подравнивания и узкую бритвенную головку теплой водой.

*Примечание* Также можно использовать щеточку для очистки насадки-триммера для аккуратного подравнивания, гребней для аккуратного подравнивания и узкой бритвенной головки.

- 3 Перед повторным использованием тщательно просушите все детали.

### Заказ аксессуаров

Поврежденные или изношенные гребни заменяйте только оригинальными гребнями Philips. Если режущий блок насадки-триммера для аккуратного подравнивания или узкой бритвенной головки поврежден или изношен, замените его.

Чтобы приобрести аксессуары или запасные части, посетите веб-сайт [www.shop.philips.com/service](http://www.shop.philips.com/service) или обратитесь в местную торговую организацию Philips. Вы также можете обратиться в местный центр поддержки потребителей Philips (контактные данные указаны на гарантийном талоне).

### Защита окружающей среды



- После окончания срока службы не выбрасывайте прибор вместе с бытовыми отходами. Передайте его в специализированный пункт для дальнейшей утилизации. Этим вы поможете защитить окружающую среду.



- Батареи содержат вещества, которые могут представлять опасность для окружающей среды. Выньте батарею, когда она полностью использована, или когда вы собираетесь выбросить прибор. Не выбрасывайте батарею вместе с обычным бытовым мусором, отнесите ее в официальный пункт приема.

### Гарантия и поддержка

Для получения поддержки или информации посетите веб-сайт Philips [www.philips.com/support](http://www.philips.com/support) или ознакомьтесь с информацией на гарантийном талоне.

### Ограничения гарантии

Действие международной гарантии не распространяется на режущие блоки, так как они подвержены износу.

### Поиск и устранение неисправностей

Данная глава посвящена наиболее распространенным проблемам, возникающим при использовании прибора. Если самостоятельно справиться с возникшими проблемами не удастся, см. список часто задаваемых вопросов на веб-странице [www.philips.com/support](http://www.philips.com/support) или обратитесь в центр поддержки потребителей в вашей стране.

Проблема	Причина	Способы решения
Прибор не сбривает длинные волосы.	Волоски слишком длинные.	Предварительно подравняйте волосы при помощи насадки-триммера для аккуратного подравнивания, перемещая прибор против направления роста волос. Следите, чтобы прибор полностью соприкасался с кожей.
Неудовлетворительный результат работы прибора.	Возможно, волосы засорили насадку-триммер для аккуратного подравнивания или узкую бритвенную головку.	Очистите насадку-триммер для аккуратного подравнивания или узкую бритвенную головку (см. главу "Очистка").
Прибор цепляет волосы.	Вы перемещаете прибор слишком быстро.	Не перемещайте триммер слишком быстро.
	Заряд одноразовой батареи закончился.	Вставьте новую батарею.
Прибор работает, но не обеспечивает равномерный результат.	Вы прижимаете прибор к коже слишком сильно.	Не прижимайте прибор к коже слишком сильно, поскольку после подравнивания длина волос может оказаться короче установленной.
	Гребень для аккуратного подравнивания не полностью соприкасается с кожей.	При использовании одного из гребней следите за тем, чтобы гребень всегда полностью соприкасался с кожей.
		Прибор необходимо перемещать против направления роста волос. Поскольку волосы растут в разных направлениях, необходимо перемещать прибор вверх, вниз и в стороны.
Прибор не работает.	Заряд одноразовой батареи закончился, либо батарея установлена неправильно.	Замените батарею или установите ее правильно.



## Úvod

Gratulujeme Vám ku kúpe a vitajte medzi zákazníkmi spoločnosti Philips! Ak chcete využiť všetky výhody zákazníckej podpory spoločnosti Philips, zaregistrujte svoj výrobok na adrese [www.philips.com/welcome](http://www.philips.com/welcome).

## Dôležité

Pred použitím zariadenia si pozorne prečítajte tento návod na použitie a uschovajte si ho na použitie v budúcnosti.

### Varovanie

- Toto zariadenie môžu používať deti staršie ako 8 rokov a tiež osoby, ktoré majú obmedzené telesné, zmyslové alebo mentálne schopnosti alebo nemajú dostatok skúseností a znalostí, pokiaľ sú pod dozorom alebo im bolo vysvetlené bezpečné používanie tohto zariadenia a za predpokladu, že rozumejú príslušným rizikám. Deti sa nesmú hrať s týmto zariadením. Deti nesmú bez dozoru čistiť ani vykonávať údržbu tohto zariadenia.

### Výstraha

- Pred každým použitím zariadenie skontrolujte. Ak je ktorákoľvek zo súčiastok zariadenia poškodená alebo pokazená, zariadenie nepoužívajte, aby ste predišli úrazu.
- Toto zariadenie používajte len na predpísaný účel podľa pokynov uvedených v návode na používanie.
- Pri náhlej zmene teploty, tlaku alebo vlhkosti, nechajte zariadenie pred jeho použitím 30 minút prispôbiť okolitým podmienkam.
- Z hygienických dôvodov by zariadenie mala používať len jedna osoba.
- Pri čistení nástavcov dajte pozor na horúcu vodu. Najskôr vždy skontrolujte, či nie je príliš horúca, aby ste si nepopálili ruky.
- Na čistenie zariadenia nikdy nepoužívajte stlačený vzduch, drôtenky, drsné čistiace prostriedky ani agresívne kvapaliny ako benzín alebo acetón.
- Na prevádzku zariadenia používajte iba jednu nenabíjateľnú 1,5 V batériu typu R6 AA.
- Zariadenie používajte a odkladajte pri teplotách 15 °C až 35 °C.
- Nevystavujte zariadenie priamemu slnečnému žiareniu.
- Ak zariadenie nebudete dlhšiu dobu používať, vyberte z neho batériu.
- Maximálna deklarovaná hodnota emisie hluku je 75 dB(A), čo predstavuje hladinu A akustického výkonu vzhľadom na referenčný akustický výkon 1 pW.

### Súlad zariadenia s normami

- Toto zariadenie značky Philips vyhovuje všetkým príslušným normám a smerniciam týkajúcim sa vystavenia elektromagnetickým poliám (EMF).
- Toto zariadenie vyhovuje medzinárodne schváleným bezpečnostným smerniciam IEC a môžete ho bezpečne čistiť pod tečúcou vodou.

### Opis zariadenia (Obr. 2)

- 1 Hlava na presné zastrihávanie
- 2 Rukoväť
- 3 Označenie „Zapnuté“
- 4 Označenie „Vypnuté“
- 5 Označenie „Otvorené“



- 6 Ukazovateľ nastavenia
- 7 Kryt priečinka na batériu
- 8 Dlhý hrebeňový nástavec na presné zastrihávanie (L)
- 9 Stredne dlhý hrebeňový nástavec na presné zastrihávanie (M)
- 10 Krátky hrebeňový nástavec na presné zastrihávanie (S)
- 11 Hlava na presné holenie
- 12 Čistiaca kefka
- 13 Jednorazová batéria

## Príprava na použitie

### Vloženie batérií

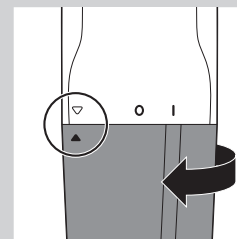

- 1 Ak chcete zložiť kryt priečinka na batériu, otočte ním v smere pohybu hodinových ručičiek, až kým sa ukazovateľ nastavenia (▲) nedostane na označenie „otvorené“.

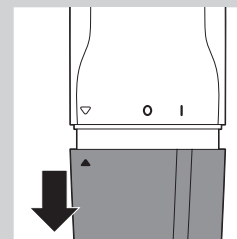

- 2 Stiahnite kryt priečinka na batériu z rukoväte.

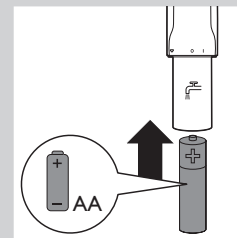

- 3 Batériu vložte do priečinka na batériu. Uistite sa, že sú správne umiestnené pólly batérie + a -.

*Poznámka: Zariadenie je napájané jednou 1,5 voltovou batériou typu R6 AA (pribalená). Odporúčame používať alkalické batérie Philips. Nová alkalická batéria typu AA poskytuje až 2 hodiny prevádzky zariadenia.*

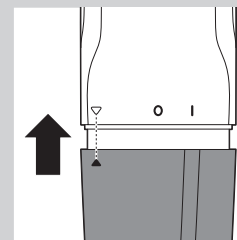

- 4 Kryt priečinka na batériu nasadte späť na rúčku.



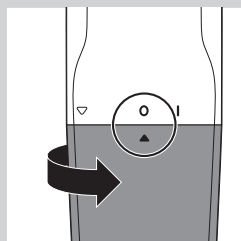

- 5** Otáčajte krytom priečinka na batériu proti smeru pohybu hodinových ručičiek, až kým sa ukazovateľ nastavenia (▲) nedostane na označenie „vypnuté“ (0).

**Aby ste predišli poškodeniu zariadenia tým, že vytečie batéria:**

- zariadenie nevystavujte priamemu slnečnému žiareniu.
- zariadenie nevystavujte teplotám vyšším než 35 °C.
- ak zariadenie nebudete mesiac alebo dlhšie používať, vyberte batériu.
- v zariadení nenechávajte vybitú batériu.

**Pripájanie a odpájanie nástavcov**

*Poznámka: Hlavu na presné zastrihávanie a hlavu na presné holenie možno pripojiť a odpojiť rovnakým spôsobom.*

- 1** Ak chcete pripojiť jeden z nástavcov, zarovnajtie indikátor uzamknutia s označením „odomknuté“ (čierna šípka nahor) a nasadte nástavec na rukoväť. Potom otáčajte nástavcom v smere pohybu hodinových ručičiek, až kým indikátor uzamknutia neukazuje smerom na označenie „zamknuté“ (I).

- 2** Ak chcete nástavec odpojiť, otáčajte ním proti smeru pohybu hodinových ručičiek, až kým indikátor uzamknutia neukazuje smerom na označenie „odomknuté“ (čierna šípka nahor). Potom nástavec stiahnite z rukoväte.

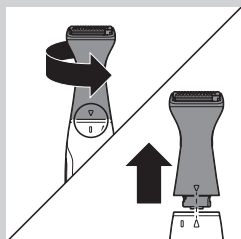
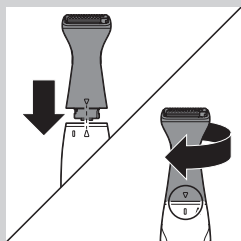

**Používanie zariadenia**

Pri prvom zastrihávaní brady buďte opatrní a vyskúšajte zariadenie na malej ploche svojej ruky alebo nohy. Nepohybujte zastrihávačom príliš rýchlo. Robte plynulé a jemné pohyby.

Ak sa objaví akékoľvek podráždenie alebo alergická reakcia, okamžite prestaňte zariadenie používať. Zariadenie nepoužívajte na ošetrovanie citlivej ani podráždenej pokožky.

**Zastrihávanie pomocou hlavy na presné zastrihávanie**

Pomocou hlavy na presné zastrihávanie bez nasadeného hrebeňového nástavca na presné zastrihávanie môžete zastrihnúť chlpy na dĺžku 1 mm a vytvoriť tzv. „strnisko“.

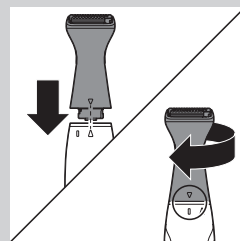
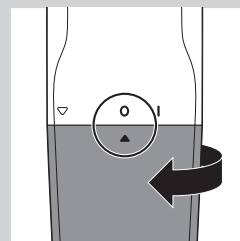
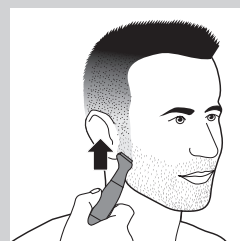
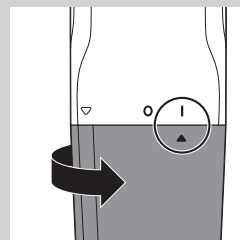
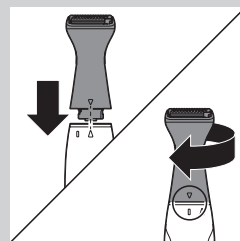

- 1** Nasadte hlavu na presné zastrihávanie na zariadenie (pozrite si časť „Pripájanie a odpájanie nástavcov“ v kapitole „Príprava na použitie“).

- 2** Zapnite zariadenie. Otočením presuňte kryt priečinka na batériu z polohy „Vypnuté“ (0) do polohy „Zapnuté“ (I).

- 3** Hlavou na presné zastrihávanie sa jemne dotýkajte chĺpkov a pohybujte ňou proti smeru rastu chĺpkov.

*Poznámka: Hlavu na presné zastrihávanie môžete používať so zubkami zastrihávača smerujúcimi rovno na pokožku. Taktiež ju môžete používať s plochou stranou dotýkajúcou sa pokožky a zubkami zastrihávača smerujúcimi v smere pohybu zariadenia.*

- 4** Ak chcete zariadenie vypnúť, otočte priečink na batériu do polohy „Vypnuté“ (0).

**Strihanie pomocou hlavy na presné zastrihávanie a hrebeňového nástavca na presné zastrihávanie**

- 1** Nasadte hlavu na presné zastrihávanie na zariadenie (pozrite si časť „Pripájanie a odpájanie nástavcov“ v kapitole „Príprava na použitie“).

- 2** Podľa požadovanej dĺžky strihu si vyberte krátky, stredne dlhý alebo dlhý hrebeňový nástavec na presné zastrihávanie. Na hrebeňových nástavcoch sú vyznačené ukazovatele „S“ (krátky), „M“ (stredne dlhý) a „L“ (dlhý).
- Krátky hrebeňový nástavec na presné zastrihávanie (S): 4 mm
  - Stredne dlhý hrebeňový nástavec na presné zastrihávanie (M): 5 mm
  - Dlhý hrebeňový nástavec na presné zastrihávanie (L): 6 mm



*Tip: Odporúčame začať zastrihávať pomocou dlhého hrebeňového nástavca.*

- 3** Hrebeňový nástavec na presné zastrihávanie nasadíte na hlavu na presné zastrihávanie a zatlačíte ho, až kým nezapadne na svoje miesto (budete počuť „cvaknutie“).

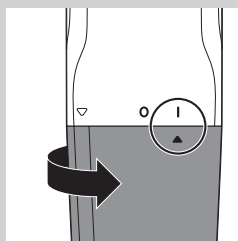

- 4** Zapnite zariadenie. Otočením presuňte kryt priečinka na batériu z polohy „Vypnuté“ (0) do polohy „Zapnuté“ (I).

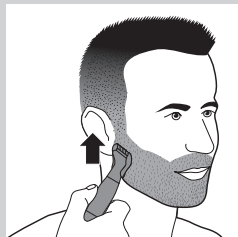

- 5** Zariadením pomaly pohybujte proti smeru rastu chĺpkov. jemne ho pritom pritláčajte.

*Poznámka: Aby ste si uľahčili zastrihávanie, napínajte počas strihania pokožku voľnou rukou.*

*Poznámka: Na dosiahnutie rovnomerných výsledkov sa uistite, že je plochá strana hrebeňového nástavca v nepretržitom kontakte s pokožkou.*

*Poznámka: Zariadenie s hrebeňovým nástavcom nepritláčajte na pokožku veľmi silno. Mohli by ste chĺpky skrátiť viac, ako je označené na hrebeňovom nástavci.*

*Poznámka: V oblastiach, na ktorých rastú chĺpky rôznymi smermi, pohybujte zariadením nahor, nadol a do strán.*

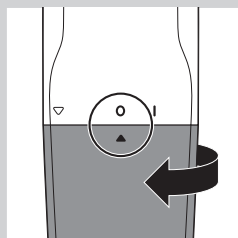

- 6** Z hrebeňového nástavca pravidelne odstraňujte ostrihané chĺpky. Ak sa v hrebeňovom nástavci nazbiera priveľa chĺpkov, nástavec odpojte od strojčeka a vyfúknite alebo vytraste ostrihané chĺpky.

- 7** Ak chcete zariadenie vypnúť, otočte priečnik na batériu do polohy „Vypnuté“ (0).

- 8** Ak chcete odpojiť hrebeňový nástavec, položte prst pod spodnú hranu nástavca a potiahnutím ho odpojte od zariadenia.

## Holenie pomocou hlavy na presné holenie

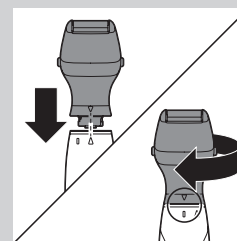

- 1** Nasadíte hlavu na presné holenie na zariadenie (pozrite si časť „Pripájanie a odpájanie nástavcov“ v kapitole „Príprava na použitie“).

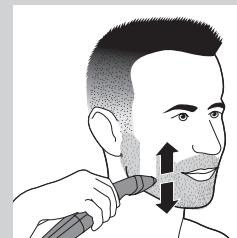

- 2** Hlavu na presné holenie priložte na pokožku pod uhlom 45° a zariadením pomaly a plynulo pohybujte proti smeru rastu chĺpkov.
- 3** Uistite sa, že je holiaca hlava v kontakte s pokožkou. Keďže chĺpky rastú rôznymi smermi, pohybujte zariadením rôznymi smermi proti smeru rastu chĺpkov.

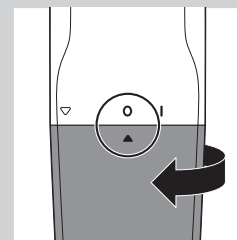

- 4** Ak chcete zariadenie vypnúť, otočte priečnik na batériu do polohy „Vypnuté“ (0).

## Čistenie

Zariadenie vyčistite ihneď po použití a aj počas strihania, ak sa na strihacích prvkoch zachytí veľké množstvo chĺpkov alebo nečistôt.

Na čistenie zariadenia nikdy nepoužívajte stlačený vzduch, drôtenky, drsné čistiace prostriedky ani agresívne kvapaliny ako benzín alebo acetón.

Neklepte po strihacích prvkoch.

Na čistenie strihacích prvkov nepoužívajte žiadne ostré predmety.

- 1** Vypnite zariadenie.

- 2** Opláchnite hlavu na presné zastrihávanie, hrebeňové nástavce na presné zastrihávanie a hlavu na presné holenie vlažnou vodou.

*Poznámka: Na čistenie hlavy na presné zastrihávanie, hrebeňových nástavcov na presné zastrihávanie a hlavy na presné holenie môžete používať aj čistiacu kefku.*

- 3** Pred opätovným použitím zariadenia nechajte všetky časti dôkladne vysušiť.

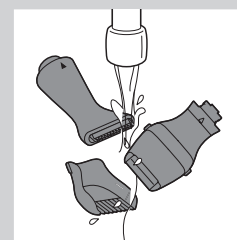

### Objednávanie príslušenstva

Ak sú hrebeňové nástavce poškodené alebo opotrebované, vždy ich vymeňte za originálne hrebeňové nástavce značky Philips. Ak je strihací prvok hlavy na presné zastrihávanie alebo hlavy na presné holenie poškodený alebo opotrebovaný, vymeňte ho. Ak si chcete zakúpiť príslušenstvo alebo náhradné diely, navštívte webovú stránku [www.shop.philips.com/service](http://www.shop.philips.com/service), prípadne sa obráťte na predajcu výrobkov značky Philips. Obrátiť sa môžete aj na Stredisko starostlivosti o zákazníkov spoločnosti Philips vo svojej krajine (podrobnosti nájdete v priloženom celosvetovo platnom záručnom liste).

### Životné prostredie



- Zariadenie na konci jeho životnosti neodhadzujte spolu s bežným komunálnym odpadom, ale kvôli recyklácii ho zanezte na miesto oficiálneho zberu. Pomôžete tak chrániť životné prostredie.

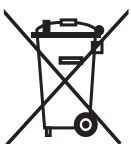

- Batérie obsahujú zložky, ktoré by mohli spôsobiť znečistenie životného prostredia. Batériu vyberte zo zariadenia, keď sa vybije alebo keď zariadenie likvidujete. Použitú batériu neodhadzujte do bežného komunálneho odpadu, ale ju odneste na miesto oficiálneho zberu.

### Záruka a podpora

Ak potrebujete informácie alebo podporu, navštívte webovú stránku spoločnosti Philips na adrese [www.philips.com/support](http://www.philips.com/support) alebo si preštudujte informácie v celosvetovo platnom záručnom liste.

#### Obmedzenia záruky

Na holiacu jednotku/strihaciu jednotku sa nevzťahujú podmienky medzinárodnej záruky, pretože sa používaním opotrebováva.

### Riešenie problémov

Táto kapitola obsahuje prehľad najbežnejších problémov, ktoré sa môžu vyskytnúť pri používaní zariadenia. Ak neviete problém vyriešiť pomocou nižšie uvedených informácií, navštívte webovú stránku [www.philips.com/support](http://www.philips.com/support), na ktorej nájdete zoznam často kladených otázok, alebo kontaktujte Stredisko starostlivosti o zákazníkov vo Vašej krajine.

Problém	Príčina	Riešenie
Zariadenie neholí dlhé chĺpky.	Chĺpky sú príliš dlhé.	Dlhé chĺpky skráťte pomocou hlavy na presné zastrihávanie a zariadením pohybujte proti smeru rastu chĺpkov. Dbajte na to, aby sa pritom zariadenie neustále dotýkalo pokožky.
Zariadenie nefunguje tak dobre, ako by malo.	Hlava na presné zastrihávanie alebo hlava na presné holenie môže byť zanesená chĺpkami.	Vyčistite hlavu na presné zastrihávanie alebo hlavu na presné holenie (pozrite si kapitolu „Čistenie“).
Zariadenie ťahá chĺpky.	Zariadením pohybujete príliš rýchlo.	Zariadením nepohybujte príliš rýchlo.
	Jednorazová batéria je vybitá.	Vložte novú batériu.
Zariadenie funguje, no výsledok je nerovnomerný.	Zariadenie pritláčate na pokožku príliš silno.	Zariadenie nepritláčajte na pokožku príliš silno, pretože by výsledná dĺžka chĺpkov po zastrihnutí mohla byť kratšia, ako sú uvedené dĺžky chĺpkov.
	Hrebeňový nástavec na presné zastrihávanie sa úplne nedotýka pokožky.	Ak používate niektorý z hrebeňových nástavcov, vždy sa uistite, že sa úplne dotýka pokožky.
		Zariadením vždy pohybujte proti smeru rastu chĺpkov. Keďže chĺpky nerastú všetky jedným smerom, budete musieť zariadením pohybovať smerom nahor; nadol aj do strán.
Zariadenie nefunguje.	Jednorazová batéria je vybitá alebo je nesprávne vložená.	Vymeňte batériu alebo ju vložte správne.

**Uvod**

Čestitamo vam za nakup in dobrodošli pri Philipsu! Če želite popolnoma izkoristiti podporo, ki jo nudi Philips, registrirajte izdelek na [www.philips.com/welcome](http://www.philips.com/welcome).

**Pomembno**

Pred uporabo aparata natančno preberite ta uporabniški priročnik in ga shranite za poznejšo uporabo.

**Opozorilo**

- Ta aparat lahko uporabljajo otroci nad 8. letom starosti in osebe z zmanjšanimi fizičnimi ali psihičnimi sposobnostmi ali s pomanjkljivimi izkušnjami in znanjem, če so prejele navodila glede varne uporabe aparata ali jih pri uporabi nadzoruje odgovorna oseba, ki jih opozori na morebitne nevarnosti. Otroci naj se ne igrajo z aparatom. Otroci aparata ne smejo čistiti in vzdrževati brez nadzora.

**Previdno**

- Aparat pred uporabo vedno preglejte. Aparata ne uporabljajte, če je kateri izmed delov poškodovan ali zlomljen, saj se lahko poškodujete.
- Aparat uporabljajte samo v predvideni namen, ki je naveden v uporabniškem priročniku.
- Če je bil aparat izpostavljen veliki temperaturni razliki, tlaku ali vlagi, pred uporabo počakajte 30 minut, da se prilagodi razmeram.
- Iz higienskih razlogov priporočamo, da aparat uporablja samo ena oseba.
- Bodite previdni pri čiščenju nastavkov z vročo vodo. Najprej preverite, ali voda morda ni prevroča, da si ne poparite rok.
- Aparata ne čistite s stisnjenim zrakom, čistilnimi gobicami, jedkimi čistili ali agresivnimi tekočinami, kot je bencin ali aceton.
- Aparat lahko deluje samo z eno 1,5V baterijo R6 AA za enkratno uporabo.
- Aparat uporabljajte in hranite pri temperaturi med 15 °C in 35 °C.
- Aparata ne izpostavljajte neposredni sončni svetlobi.
- Če aparata dlje časa ne boste uporabljali, odstranite baterijo.
- Najvišja raven hrupa: Lc = 75 dB(A).

**Skladnost s standardi**

- Ta Philipsov aparat ustreza vsem veljavnim standardom in predpisom glede izpostavljenosti elektromagnetnim poljem (EMF).
- Aparat ustreza mednarodno sprejetim varnostnim predpisom IEC in ga lahko varno čistite pod tekočo vodo.

**Splošni opis (Sl. 2)**

- 1 Glava za natančno prirezovanje
- 2 Ročaj
- 3 Indikator 'vklopljeno'
- 4 Indikator 'izklopljeno'
- 5 Indikator 'odprto'
- 6 Indikator nastavitve
- 7 Pokrov predala za baterijo
- 8 Dolgi glavnik za natančno prirezovanje (L)
- 9 Srednji glavnik za natančno prirezovanje (M)

- 10 Kratki glavnik za natančno prirezovanje (S)
- 11 Glava za natančno britje
- 12 Čistilna ščetka
- 13 Baterija za enkratno uporabo

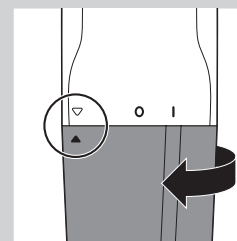
**Priprava za uporabo****Vstavljanje baterij**

- 1 Pokrov predala za baterijo odstranite tako, da ga obračate v desno, dokler indikator nastavitve (▲) ni usmerjen proti oznaki za odprto.

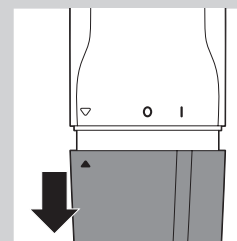

- 2 Pokrov predala za baterijo povlecite z ročaja.

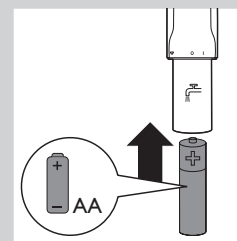

- 3 Baterijo vstavite v predal za baterijo. Prepričajte se, da sta pola baterije + in - pravilno usmerjena.

*Opomba: Aparat deluje na 1,5-voltno baterijo R6 AA (priloženo). Če je mogoče, uporabljajte alkalne baterije Philips. Nova alkalna baterija AA zagotavlja do 2 uri uporabe aparata.*

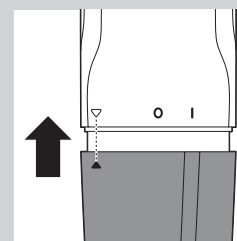

- 4 Pokrov predala za baterije namestite nazaj na ročaj.



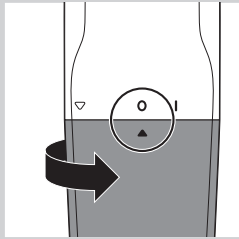

- 5** Pokrov predala za baterijo obračajte v levo, dokler indikator nastavitve (▲) ni usmerjen proti oznaki za izklopljeno (0).

**Da bi preprečili škodo zaradi izlitja baterij:**

- Aparata ne izpostavljajte neposredni sončni svetlobi.
- aparata ne izpostavljajte temperaturam nad 35 °C.
- Če aparata ne boste uporabljali več kot mesec dni, odstranite baterijo.
- Prazne baterije ne puščajte v aparatu.

**Pritrjevanje in odstranjevanje nastavkov**

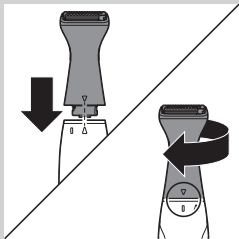

*Opomba: Glavo za natančno prirezovanje in glavo za natančno britje lahko pritrdite in odstranite na enak način.*

- 1** Nastavek pritrdite tako, da indikator zaklepa poravnate z "odklenjenim" indikatorjem (navzgor obrnjena črna puščica) in nastavek namestite na ročaj. Nato nastavek obračajte v desno, dokler indikator zaklepa ni obrnjen proti "zaklenjenemu" indikatorju (I).

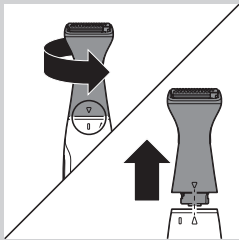

- 2** Nastavek snemite tako, da ga obračate v levo, dokler indikator zaklepa ni obrnjen proti "odklenjenemu" indikatorju (navzgor obrnjena črna puščica). Nato nastavek potegnite z ročaja.

**Uporaba aparata**

Če brado prirezujete prvič, aparat najprej preizkusite na manjšem delu roke ali noge. Prirezovalnika ne premikajte prehitro. Izvajajte mirne in nežne gibe.

Če pride do razdraženja ali alergične reakcije, prirezovalnik takoj prenehajte uporabljati. Aparata ne uporabljajte na občutljivi ali razdraženi koži.

**Prirezovanje z glavo za natančno prirezovanje**

Z glavo za natančno prirezovanje brez glavnika lahko dlake prirežete na dolžino 1 mm oziroma na tridnevno bradico.

- 1** Glavo za natančno prirezovanje namestite na aparat (oglejte si razdelek "Pritrjevanje in odstranjevanje nastavkov" v poglavju "Priprava za uporabo").

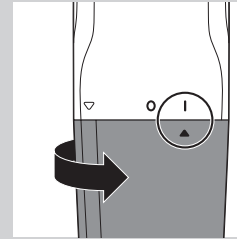
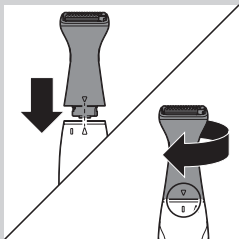

- 2** Vključite aparat. Pokrov predala za baterijo z "izklopljenega" položaja (0) obrnite na "vklopljeni" položaj (I).

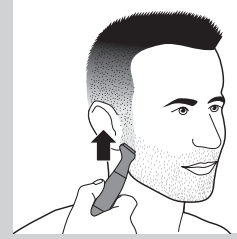

- 3** Z glavo za natančno prirezovanje se rahlo dotaknite dlak in jo premikajte v nasprotni smeri rasti dlak.

*Opomba: Glavo za natančno prirezovanje lahko uporabljate, ko so zobci prirezovalnika obrnjeni proti koži. Uporabljate jo lahko tudi, ko se ploski del dotika kože, zobci pa so obrnjeni v smer premikanja aparata.*

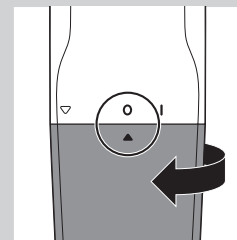

- 4** Če želite aparat izklopiti, predal za baterijo obrnite na "izklopljeni" položaj (0).

**Prirezovanje z glavo za natančno prirezovanje in glavnikom za natančno prirezovanje**

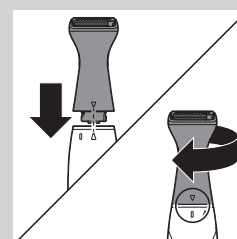

- 1** Glavo za natančno prirezovanje namestite na aparat (oglejte si razdelek "Pritrjevanje in odstranjevanje nastavkov" v poglavju "Priprava za uporabo").
- 2** Glede na željeno dolžino dlak izberite kratki, srednji ali dolgi glavnik za natančno prirezovanje. Oznake "S", "M" in "L" so na glavnikih.
- Kratki glavnik za natančno prirezovanje (S): 4 mm
  - Srednji glavnik za natančno prirezovanje (M): 5 mm
  - Dolgi glavnik za natančno prirezovanje (L): 6 mm

*Namig: Priporočamo vam, da začnete prirezovati z dolgim glavnikom.*

- 3** Glavnik za natančno prirezovanje namestite na glavo za natančno prirezovanje in pritisnite na mesto ("klik").



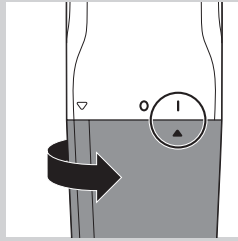

- 4** Vključite aparat. Pokrov predala za baterijo z “izklopljenega” položaja (0) obrnite na “vklopljeni” položaj (I).

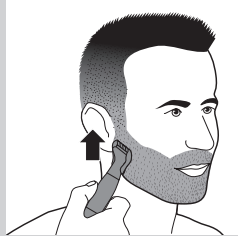

- 5** Aparat počasi in z rahlim pritiskom premikajte v nasprotni smeri rasti dlak.

*Opomba: Da bo prirezovanje lažje, pri tem kožo napnite s prosto roko.*

*Opomba: Ploski del glavnika mora vedno biti v stiku s kožo, da bo rezultat enakomeren.*

*Opomba: Aparata z glavnikom na kožo ne pritiskajte premočno. S tem lahko dlake prirežete bolj kot na dolžino, ki je navedena na glavniku.*

*Opomba: Na predelih, kjer dlake rastejo v različnih smereh, aparat premikajte navzgor, navzdol in bočno.*

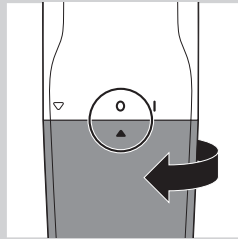

- 6** Odstrižene dlake redno odstranjujte z glavnika. Če se v glavniku nabere veliko dlak, ga snemite z aparata in dlake izpihajte in/ali iztresite iz njega.

- 7** Če želite aparat izklopiti, predal za baterijo obrnite na “izklopljeni” položaj (0).

- 8** Glavnik snemite tako, da s prstom sežete pod spodnji rob glavnika in ga potegnete z aparata.

### Britje z glavo za natančno britje

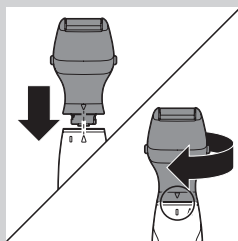

- 1** Glavo za natančno britje namestite na aparat (oglejte si razdelek “Pritrjevanje in odstranjevanje nastavkov” v poglavju “Priprava za uporabo”).



- 2** Glavo za natančno britje na kožo postavite pod kotom 45° ter aparat počasi in mirno premikajte v nasprotni smeri rasti dlak.

- 3** Brivna glava mora biti v popolnem stiku s kožo. Ker dlake rastejo v različnih smereh, aparat premikajte v različnih smereh v nasprotni smeri rasti dlak.

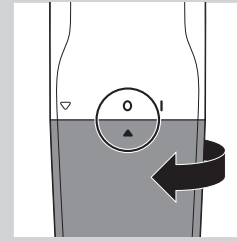

- 4** Če želite aparat izklopiti, predal za baterijo obrnite na “izklopljeni” položaj (0).

### Čiščenje

Aparat očistite takoj po uporabi in kadar se na rezilih nabere večja količina dlak ali umazanije.

Aparata ne čistite s stisnjenim zrakom, čistilnimi gobami, jedkimi čistili ali agresivnimi tekočinami, kot je bencin ali aceton.

Ne dotikajte se rezil.

Rezil ne čistite z ostrimi predmeti.

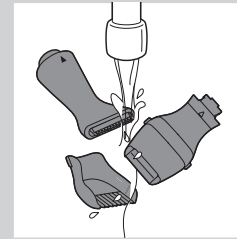

- 1** Aparat izklopite.

- 2** Glavo za natančno prirezovanje, glavnike za natančno prirezovanje in glavo za natančno britje sperite z mlačno vodo.

*Opomba: Glavo za natančno prirezovanje, glavnike za natančno prirezovanje in glavo za natančno britje lahko očistite tudi s ščetko.*

- 3** Pred ponovno uporabo aparata počakajte, da se vsi deli popolnoma posušijo.

### Naročanje dodatne opreme

Če so glavniki poškodovani ali obrabljeni, jih zamenjajte z originalnimi glavniki Philips. Če je rezilo glave za natančno prirezovanje ali glava za natančno britje poškodovano ali obrabljeno, ga zamenjajte.

Če želite kupiti dodatno opremo ali nadomestne dele, obiščite spletno stran [www.shop.philips.com/service](http://www.shop.philips.com/service) ali Philipsovega prodajalca. Obrnete se lahko tudi na Philipsov center za pomoč uporabnikom v svoji državi (kontaktne podatke si oglejte na mednarodnem garancijskem listu).

### Okolje

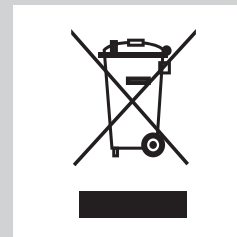

- Aparata po poteku življenjske dobe ne odvrzite skupaj z običajnimi gospodinjstvi odpadki, temveč ga odložite na uradnem zbirnem mestu za recikliranje. Tako boste pripomogli k ohranitvi okolja.



- Baterije vsebujejo snovi, ki lahko onesnažijo okolje. Ko je baterija prazna, ali ko boste aparat zavrgli, jo odstranite. Ne odvrzite je med običajne gospodinjne odpadke, temveč jo izročite na uradno mesto za zbiranje tovrstnih odpadkov.

### Garancija in podpora

Če potrebujete informacije ali podporo, obiščite Philipsovo spletno stran na naslovu **www.philips.com/support** ali preberite mednarodni garancijski list.

### Garancijske omejitve

Mednarodna garancija ne velja za strižne enote, ker se ti deli obrabijo.

### Odpravljanje težav

To poglavje vsebuje povzetek najpogostejših težav, ki se lahko pojavijo pri uporabi aparata. Če težav s temi nasveti ne morete odpraviti, na strani **www.philips.com/support** poiščite seznam pogostih vprašanj ali se obrnite na center za pomoč uporabnikom v vaši državi.

Težava	Vzrok	Rešitev
Z aparatom ne morete briti dolgih dlak.	Dlake so predolge.	Dlake predhodno prirežite z glavo za natančno prirezovanje in aparat premikajte v nasprotni smeri rasti dlak. Aparat mora vedno biti popolnoma v stiku s kožo.
Aparat deluje slabše od pričakovanj.	V glavi za natančno prirezovanje ali glavi za natančno britje so se mogoče zataknille dlake.	Očistite glavo za natančno prirezovanje ali glavo za natančno britje (oglejte si poglavje "Čiščenje").
Aparat vleče dlake.	Aparat premikate prehitro.	Aparata ne premikajte prehitro.
	Baterija za enkratno uporabo je prazna.	Vstavite novo baterijo.
Aparat deluje, vendar je rezultat neenakomeren.	Aparat ste premočno pritisnili na ložo.	Aparata na kožo ne pritiskajte premočno, ker bo dolžina dlak po prirezovanju lahko krajša od izbrane dolžine dlak.
	Glavnik za natančno prirezovanje ni popolnoma v stiku s kožo.	Ko uporabljate enega od glavnikov, mora ta vedno biti popolnoma v stiku s kožo.

Aparat vedno premikajte v nasprotni smeri rasti dlak. Ker vse dlake ne rastejo v isti smeri, morate aparat premikati navzgor, navzdol in bočno.

Težava	Vzrok	Rešitev
Aparat ne deluje.	Baterija za enkratno uporabo je prazna ali nepravilno vstavljena.	Baterijo zamenjajte ali pravilno vstavite.



**Uvod**

Čestitamo vam na kupovini i dobro došli u Philips! Da biste imali sve pogodnosti podrške koju pruža Philips, registrujte svoj proizvod na [www.philips.com/welcome](http://www.philips.com/welcome).

**Važno**

Pre upotrebe aparata pažljivo pročitajte ovaj korisnički priručnik i sačuvajte ga za buduće potrebe.

**Upozorenje**

- Ovaj aparat mogu da koriste deca starija od 8 godina i osobe sa smanjenim fizičkim, senzornim ili mentalnim sposobnostima, ili nedostatkom iskustva i znanja, pod uslovom da su pod nadzorom ili da su dobile uputstva za bezbednu upotrebu aparata i da razumeju moguće opasnosti. Deca ne bi trebalo da se igraju aparatom. Deca ne bi trebalo da čiste aparat niti da ga održavaju bez nadzora.

**Oprez**

- Uvek proverite aparat pre upotrebe. Nemojte koristiti aparat ako je neki od njegovih delova oštećen ili polomljen jer to može izazvati povredu.
- Ovaj aparat koristite isključivo za svrhe za koje je namenjen, kao što je prikazano u korisničkom priručniku.
- Ako je aparat izložen velikim promenama u temperaturi, pritisku i vlažnosti, pre korišćenja ga ostavite 30 minuta da se aklimatizira.
- Iz higijenskih razloga, uređaj bi trebalo da koristi samo jedna osoba.
- Pazite sa vrućom vodom prilikom čišćenja dodataka. Uvek proverite da voda ne bude prevruća da biste izbegli opekotine na rukama.
- Za čišćenje aparata nemojte koristiti kompresovani vazduh, jastučice za ribanje, abrazivna sredstva za čišćenje niti agresivne tečnosti kao što su benzin ili aceton.
- Za napajanje aparata koristite isključivo jednu nepunjivu R6 AA bateriju od 1,5 V.
- Punite i odlažite aparat na temperaturi od 15°C do 35°C.
- Nemojte izlagati aparat direktnoj sunčevoj svetlosti.
- Izvadite baterije iz aparata ako ga nećete koristiti duže vreme.
- Maksimalna jačina buke: Lc = 75 dB (A).

**Usklađenost sa standardima**

- Ovaj Philips aparat usklađen je sa svim primenjivim standardima i propisima u vezi sa izlaganjem elektromagnetnim poljima.
- Ovaj aparat je usklađen sa internacionalno priznatim IEC pravilnikom o bezbednosti i može bezbedno da se čisti pod mlazom vode.

**Opšti opis (Sl. 2)**

- 1 Precizna glava za podrezivanje
- 2 Drška
- 3 Indikator za 'Uključeno'
- 4 Indikator za 'Isključeno'
- 5 Indikator za 'Otvoreno'
- 6 Indikator postavke
- 7 Poklopac odeljka za baterije
- 8 Dugački precizni češalj za podrezivanje (L)

- 9 Srednji precizni češalj za podrezivanje (M)
- 10 Kratki precizni češalj za podrezivanje (S)
- 11 Precizna glava za brijanje
- 12 Četka za čišćenje
- 13 Nepunjiva baterija

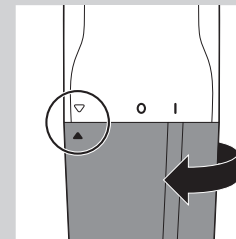
**Pre upotrebe****Postavljanje baterije**

- 1 Da biste skinuli poklopac odeljka za bateriju, okrećite ga u smeru kretanja kazaljke na satu dok indikator postavke (▲) ne bude okrenut ka simbolu za „Otvoreno“.

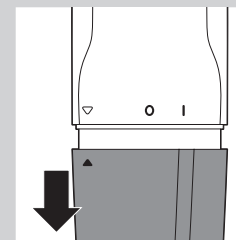

- 2 Povucite poklopac odeljka za bateriju sa drške.

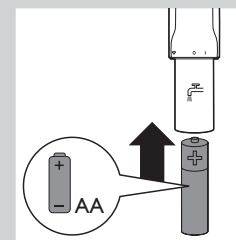

- 3 Stavite bateriju u odeljak za baterije. Pazite da su + i - polovi baterija usmereni pravilno.

*Napomena: Aparat se napaja pomoću jedne R6 AA baterije od 1,5 V (isporučuje se u kompletu). Savetujemo vam da koristite Philips alkalne baterije. Vreme rada sa novom AA alkalnom baterijom iznosi do 2 sata.*

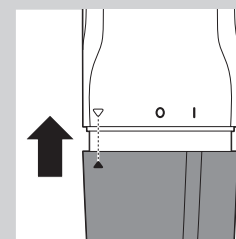

- 4 Vratite poklopac odeljka za bateriju na dršku.





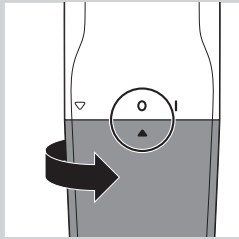

- 5** Okrećite poklopac odeljka za bateriju u pravcu suprotnom od kazaljke na satu dok indikator postavke (▲) ne bude okrenut ka simbolu za „Isključeno“ (0).

**Da biste izbegli kvar zbog curenja baterije:**

- nemojte izlagati uređaj direktnoj sunčevoj svetlosti.
- nemojte izlagati uređaj temperaturama višim od 35°C.
- izvadite baterije ako nećete koristiti uređaj mesec dana ili duže.
- ne ostavljajte praznu bateriju u uređaju.

**Postavljanje i skidanje dodataka**

*Napomena: Preciznu glavu za podrezivanje i preciznu glavu za brijanje moguće je postaviti i skinuti na isti način.*

- 1** Da biste postavili neki od dodataka, poravnajte indikator zaključavanja sa simbolom otključanog položaja (crna strelica nagore) i stavite dodatak na dršku. Zatim okrenite dodatak u smeru kazaljke na satu tako da indikator zaključavanja dođe u položaj za „Zaključano“ – I.

- 2** Da biste skinuli dodatak, okrenite ga suprotno od smera kazaljke na satu tako da indikator zaključavanja dođe u položaj za „Otključano“ (crna strelica nagore). Zatim skinite dodatak sa drške.

**Upotreba aparata**

Budite pažljivi prilikom prvog podrezivanja brade i testirajte aparat na maloj površini kože ruke ili noge. Nemojte da pomerate trimmer suviše brzo. Pravite fine i nežne pokrete.

Ako dođe do iritacije ili alergijske reakcije, odmah prekinite sa upotrebom. Aparat nemojte da koristite na osetljivoj ili iritiranoj koži.

**Podrezivanje pomoću precizne glave za podrezivanje**

Preciznom glavom za podrezivanje bez preciznog češlja za podrezivanje možete da podrezujete dlačice na dužinu od 1 mm, tzv. kratku čekinjastu bradu.

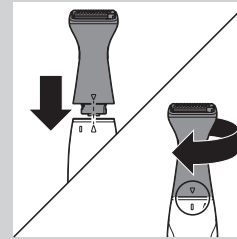

- 1** Postavite preciznu glavu za podrezivanje na aparat (pogledajte odeljak „Postavljanje i skidanje dodataka“ u poglavlju „Pre upotrebe“).

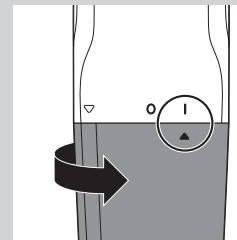

- 2** Uključite aparat. Okrenite poklopac odeljka za bateriju iz položaja „Off“ (Isključeno) (0) u položaj „On“ (Uključeno) (I).

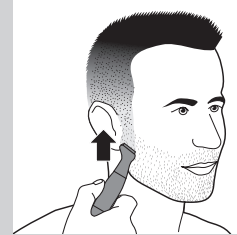

- 3** Nežno postavite preciznu glavu za podrezivanje na kožu i pomerajte je suprotno od pravca rasta dlačica.

*Napomena: Preciznu glavu za podrezivanje možete da koristite tako da zupci trimera budu okrenuti ka koži. Možete da je koristite i tako da ravni deo dodiruje kožu, a da zupci budu okrenuti u smeru u kojem pomerate aparat.*

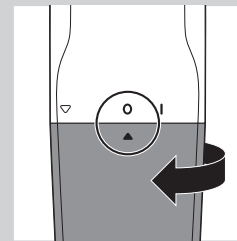

- 4** Da biste isključili aparat, okrenite odeljak za bateriju ka simbolu za „Isključeno“ (0).

**Podrezivanje pomoću precizne glave za podrezivanje i preciznog češlja za podrezivanje**

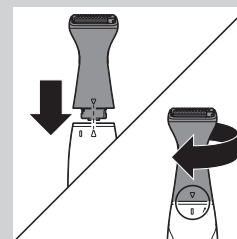

- 1** Postavite preciznu glavu za podrezivanje na aparat (pogledajte odeljak „Postavljanje i skidanje dodataka“ u poglavlju „Pre upotrebe“).

- 2** Odaberite kratki, srednji ili dugački češalj za podrezivanje, u zavisnosti od željene dužine dlačica. Na češljevim se nalaze indikatori „S“, „M“ i „L“.

- Kratke precizni češalj za podrezivanje (S): 4 mm
- Srednji precizni češalj za podrezivanje (M): 5 mm
- Dugački precizni češalj za podrezivanje (L): 6 mm

*Savet: Savetujemo vam da podrezivanje počnete pomoću dugačkog češlja.*

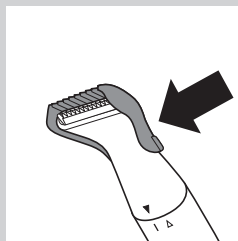

- 3** Stavite precizni češalj za podrezivanje na preciznu glavu za podrezivanje i gurajte ga dok ne legne na mesto („klik“).

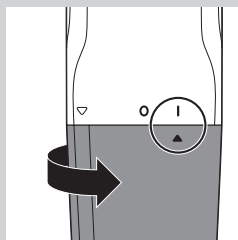

- 4** Uključite aparat. Okrenite poklopac odeljka za bateriju iz položaja „Off“ (Isključeno) (0) u položaj „On“ (Uključeno) (I).

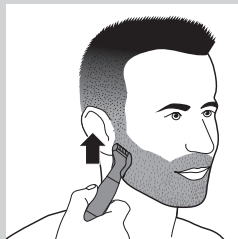

- 5** Polako pomerajte aparat uz lagan pritisak na kožu, suprotno od smera rasta dlačica.

*Napomena: Da bi podrezivanje bilo lakše, slobodnom rukom zategnite kožu tokom podrezivanja.*

*Napomena: Uverite se da ravni deo češlja uvek dodiruje kožu kako biste dobili ravnomeran rezultat.*

*Napomena: Nemojte prejako da pritiskate aparat sa češljem na kožu. To može da dovede do podrezivanja dlačica na manju dužinu od one koja je navedena na češlju.*

*Napomena: Na mestima gde dlačice rastu u različitim pravcima, aparat pomerajte nagore, nadole i u stranu.*

- 6** Redovno uklanjajte podrezane dlačice sa češlja. Ako se na češlju nakupi velika količina dlačica, skinite češalj sa aparata i izduvajte, odnosno istresite dlačice iz njega.

- 7** Da biste isključili aparat, okrenite odeljak za bateriju ka simbolu za „Isključeno“ (0).

- 8** Da biste skinuli češalj, postavite prst ispod donje ivice češlja i skinite ga sa aparata.

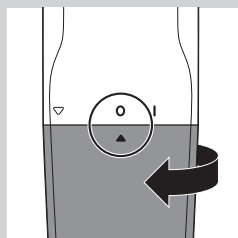

## Brijanje pomoću precizne glave za brijanje

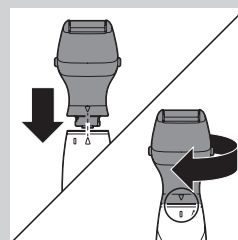

- 1** Postavite preciznu glavu za brijanje na aparat (pogledajte odeljak „Postavljanje i skidanje dodataka“ u poglavlju „Pre upotrebe“).

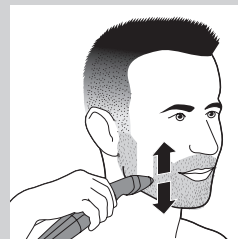

- 2** Postavite preciznu glavu za brijanje na kožu pod uglom od 45° i polako, glatko pomerajte aparat suprotno od smera rasta dlačica.

- 3** Proverite da li je cela glava za brijanje u kontaktu sa kožom. Pošto dlačice rastu u različitim pravcima, pomerajte aparat u različitim smerovima, suprotno od smera rasta dlačica.

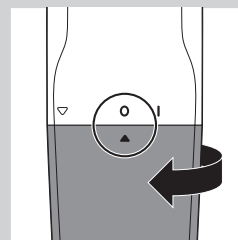

- 4** Da biste isključili aparat, okrenite odeljak za bateriju ka simbolu za „Isključeno“ (0).

## Čišćenje

Aparat očistite odmah nakon upotrebe i kada se na elementu za rezanje nakupi velika količina dlačica ili nečistoće.

Za čišćenje aparata nemojte koristiti kompresovani vazduh, jastučice za ribanje, abrazivna sredstva za čišćenje niti agresivne tečnosti kao što su benzin ili aceton.

Ne udarajte elemente za rezanje.

Elemente za rezanje nemojte da čistite oštrim predmetima.

- 1** Isključite aparat.

- 2** Isperite preciznu glavu za podrezivanje, precizne češljeve za podrezivanje i preciznu glavu za brijanje mlakom vodom.

*Napomena: Za čišćenje precizne glave za podrezivanje, preciznih češljeva za podrezivanje i precizne glave za brijanje takođe možete da koristite četku za čišćenje.*

- 3** Ostavite sve delove da se potpuno osuše pre ponovne upotrebe aparata.

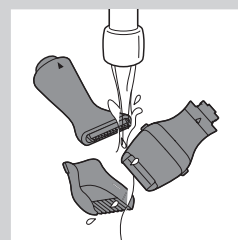

### Naručivanje dodatka

Ako su češljevi oštećeni ili pohabani, obavezno ih zamenite originalnim Philips češljevim. Ako je element za rezanje precizne glave za podrezivanje ili precizne glave za brijanje oštećen ili pohaban, zamenite ga. Da biste kupili dodatke ili rezervne delove, posetite [www.shop.philips.com/service](http://www.shop.philips.com/service) ili se obratite svom prodavcu Philips proizvoda. Takođe možete da se obratite centru za korisničku podršku kompanije Philips u svojoj zemlji (podatke za kontakt potražite na međunarodnom garantnom listu).

### Zaštita okoline



- Aparat koji se više ne može upotrebljavati nemojte da odlažete u kućni otpad, već ga predajte na zvaničnom mestu prikupljanja za reciklažu. Tako ćete doprineti zaštiti okoline.



- Baterija sadrži supstance koje mogu ugroziti životnu okolinu. Uklonite bateriju kada je prazna ili kada odbacujete uređaj. Nemojte bacati bateriju zajedno s običnim otpacima iz domaćinstva, već je predajte na zvaničnom mestu za prikupljanje.

### Garancija i podrška

Ako vam trebaju informacije ili podrška, posetite Web lokaciju kompanije Philips na adresi [www.philips.com/support](http://www.philips.com/support) ili pročitajte međunarodni garantni list.

### Ograničenja garancije

Uslovi međunarodne garancije ne pokrivaju aparate za šišanje zato što su podložni habanju.

### Rešavanje problema

Ovo poglavlje sumira najčešće probleme sa kojima se možete sresti prilikom upotrebe aparata. Ako ne možete da rešite problem pomoću liste mogućih problema u nastavku, posetite [www.philips.com/support](http://www.philips.com/support) da biste pronašli listu najčešćih pitanja ili se obratite centru za korisničku podršku u svojoj zemlji.

Problem	Uzrok	Rešenje
Aparat ne brije duge dlačice.	Dlačice su predugačke.	Prethodno podrežite dugačke dlačice pomoću precizne glave za podrezivanje i pomerajte aparat suprotno od smera rasta dlačica. Proverite da li je aparat u punom kontaktu sa kožom.
Aparat ne funkcioniše onako kako bi trebalo.	Dlačice su možda zaglavljene u preciznoj glavi za podrezivanje ili preciznoj glavi za brijanje.	Očistite preciznu glavu za podrezivanje ili preciznu glavu za brijanje (pogledajte poglavlje „Čišćenje“).
Aparat vuče dlačice.	Suviše brzo pomerate aparat.	Aparat nemojte da pomerate prebrzo.
	Nepunjiva baterija je ispražnjena.	Stavite novu bateriju.
Aparat radi, ali je rezultat neravnomeran.	Prejako pritiskate aparat na kožu.	Nemojte previše jako da pritiskate aparat na kožu jer to može da dovede do toga da dužina dlačica nakon podrezivanja bude kraća od označene dužine.
	Precizni češalj za podrezivanje nije potpuno u kontaktu sa kožom.	Kada koristite neki od češljeva, uvek proverite da li je potpuno u kontaktu sa kožom.
		Aparat uvek pomerajte u pravcu suprotnom od pravca rasta dlačica. Pošto sve dlačice ne rastu u istom smeru, to znači da morate da pomerate aparat gore, dole i u stranu.
Aparat ne radi.	Nepunjiva baterija je ispražnjena ili je nepravilno ubačena.	Zamenite bateriju ili je pravilno ubacite.

**Вступ**

Вітаємо Вас із покупкою та ласкаво просимо до клубу Philips! Щоб у повній мірі скористатися підтримкою, яку пропонує компанія Philips, зареєструйте свій вибір на веб-сайті [www.philips.com/welcome](http://www.philips.com/welcome).

**Важлива інформація**

Перед тим як використовувати пристрій, уважно прочитайте цей посібник користувача і зберігайте його для майбутньої довідки.

**Попередження**

- Цим пристроєм можуть користуватися діти віком від 8 років або більше чи особи із послабленими фізичними відчуттями або розумовими здібностями, чи без належного досвіду та знань, за умови, що користування відбувається під наглядом, їм було проведено інструктаж щодо безпечного користування пристроєм та їх було повідомлено про можливі ризики. Не дозволяйте дітям бавитися пристроєм. Не дозволяйте дітям виконувати чищення та догляд без нагляду дорослих.

**Увага**

- Завжди перевіряйте пристрій перед використанням. Не використовуйте пристрій, якщо одну з насадок пошкоджено чи зламано, оскільки це може призвести до травмування.
- Використовуйте цей пристрій лише за призначенням, як описано в посібнику користувача.
- Якщо пристрій потрапив в умови сильної зміни температури, тиску чи вологості, перед використанням дайте йому пристосуватися до нових умов протягом 30 хвилин.
- З міркувань гігієни пристрій має використовуватись лише однією особою.
- Миючі насадки, будьте обережні з гарячою водою. Завжди перевіряйте, чи вода не надто гаряча, щоб не обпекти руки.
- Не використовуйте для чищення пристрою стиснене повітря, жорсткі губки, абразивні засоби чи рідини для чищення, такі як бензин чи ацетон.
- Використовуйте пристрій лише з однією звичайною батареєю 1,5 V R6 типу AA.
- Використовуйте та зберігайте пристрій за температури від 15°C до 35°C.
- Оберегайте пристрій від дії прямих сонячних променів.
- Вийміть батарею з пристрою, якщо він не використовуватиметься протягом певного часу.
- Рівень шуму: L<sub>s</sub> = 75 дБ (A).

**Відповідність стандартам**

- Цей пристрій Philips відповідає усім чинним стандартам та правовим нормам, що стосуються впливу електромагнітних полів (ЕМП).



- Цей пристрій відповідає міжнародним нормативним актам із безпеки ІЕС, і його можна безпечно мити під краном.

**Загальний опис (Мал. 2)**

- 1 Головка для точного підстригання
- 2 Ручка
- 3 Індикація "увімк."
- 4 Індикація "вимк."
- 5 Індикація "відкр."
- 6 Індикатор налаштування
- 7 Кришка батарейного відсіку
- 8 Довгий точний тример-гребінець (L)
- 9 Середній точний тример-гребінець (M)
- 10 Короткий точний тример-гребінець (S)
- 11 Точна бритвена головка
- 12 Щітка для чищення
- 13 Одноразові батареї

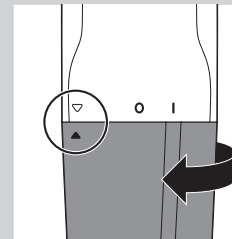
**Підготовка до використання****Встановлення батарей**

- 1 Щоб зняти кришку батарейного відсіку, поверніть її за годинниковою стрілкою, поки індикатор налаштування (▲) не буде вказувати на індикацію "відкр."

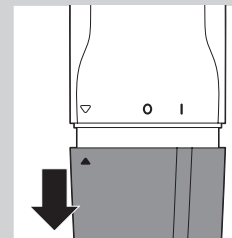

- 2 Зніміть кришку батарейного відсіку з ручки.

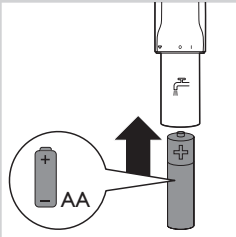

- 3** Вставте батарею в батарейний відсік.  
Перевірте правильність розташування полюсів "+" і "-" батареї.

*Примітка:* Цей пристрій живиться від однієї батареї R6 AA 1,5 В (у комплекті). Бажано використовувати лужні батареї Philips. Нова лужна батарея типу AA забезпечує до 2 год. роботи пристрою.

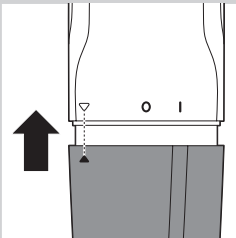

- 4** Вставте кришку батарейного відсіку на ручці на місце.

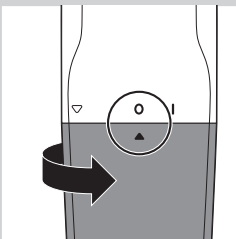

- 5** Поверніть кришку батарейного відсіку проти годинникової стрілки, поки індикатор налаштування (▲) не буде вказувати на індикацію "вимк." (0).

#### Щоб запобігти пошкодженню внаслідок витікання батареї:

- оберігайте пристрій від дії прямих сонячних променів;
- не піддавайте пристрій дії температури вище 35°C;
- вийміть батарею, якщо Ви не маєте наміру використовувати пристрій протягом місяця чи довше;
- не залишайте розряджену батарею в пристрої.

#### Під'єднання і від'єднання насадок

*Примітка:* Головку для точного підстригання і точну бритвену головку можна під'єднувати та від'єднувати в той самий спосіб.

- 1** Щоб під'єднати одну з насадок, вирівняйте індикатор блокування з індикацією "розблоковано" (чорний покажчик вгору) та встановіть насадку на ручку. Потім повертайте насадку за годинниковою стрілкою, поки індикатор блокування не вказуватиме на індикацію "заблоковано" (I).

- 2** Щоб від'єднати насадку, повертайте її проти годинникової стрілки, поки індикатор блокування не вказуватиме на індикацію "розблоковано" (чорний покажчик вгору). Потім зніміть насадку з ручки.

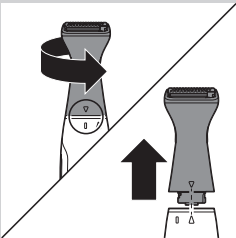
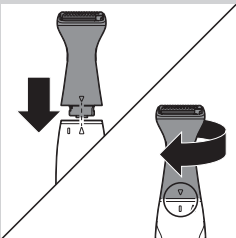

#### Застосування пристрою

Під час першого підстригання бороди будьте уважні та протестуйте пристрій на невеликій ділянці руці чи носі. Не ведіть тримером надто швидко. Робіть плавні та обережні рухи.

Якщо з'явиться будь-яке подразнення чи виникне алергічна реакція, негайно припиніть використовувати пристрій. Не використовуйте пристрій на чутливій чи подразненій шкірі.

#### Підстригання за допомогою головки для точного підстригання

За допомогою головки для точного підстригання без точного тримера-гребінця можна підстригати волосся до довжини 1 мм (т. зв. "ефект щетини").

- 1** Встановіть головку для точного підстригання на пристрій (див. підрозділ "Під'єднання і від'єднання насадок" у розділі "Підготовка до використання").

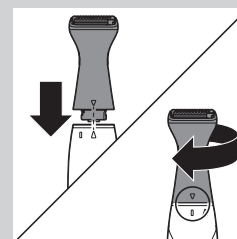

- 2** Увімкніть пристрій. Поверніть кришку батарейного відсіку з положення вимкнення (0) у положення увімкнення (I).

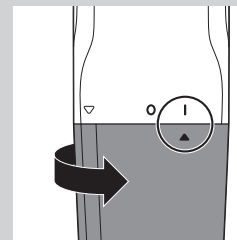

- 3** Легенько торкніться волосся головкою для точного підстригання і ведіть нею проти напрямку росту волосся.

*Примітка:* Головку для точного підстригання можна використовувати так, щоб зубці тримера були спрямовані до шкіри. Його можна також використовувати так, щоб плоска частина торкалася шкіри, а зубці були повернуті в напрямку руху пристрою.

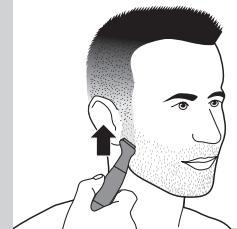

- 4** Щоб вимкнути пристрій, поверніть батарейний відсік до індикації "вимк." (0).

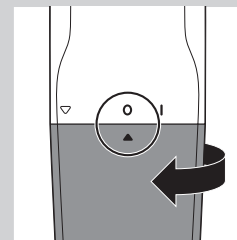

### Підстригання з головкою для точного підстригання та точним тримером-гребінцем

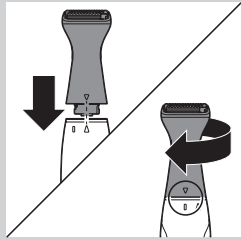

- 1 Встановіть головку для точного підстригання на пристрій (див. підрозділ “Під’єднання і від’єднання насадок” у розділі “Підготовка до використання”).
- 2 Виберіть короткий, середній або довгий точний тример-гребінець, залежно від бажаної довжини волосся. Індикації “S”, “M” та “L” вказані на гребінцях.
  - Короткий точний тример-гребінець (S): 4 мм
  - Середній точний тример-гребінець (M): 5 мм
  - Довгий точний тример-гребінець (L): 6 мм

*Порада: Радимо почати підстригати волосся, використовуючи довгий гребінець.*

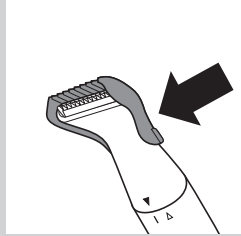

- 3 Встановіть точний тример-гребінець на головку для точного підстригання та проштовхніть його до фіксації (“клацання”).

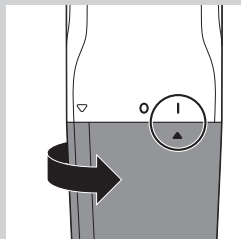

- 4 Увімкніть пристрій. Поверніть кришку батарейного відсіку з положення вимкнення (0) у положення увімкнення (I).

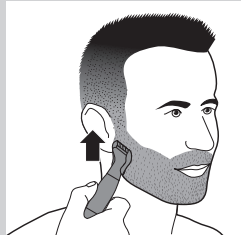

- 5 Легко притискаючи пристрій, ведіть ним повільно проти напрямку росту волосся.

*Примітка: Для легшого гоління, вільною рукою натягніть шкіру.*

*Примітка: Для рівномірного підстригання слідкуйте, щоб плоска частина гребінця завжди торкалася шкіри.*

*Примітка: Не притискайте пристрій із гребінцем до шкіри надто сильно. Це може призвести до того, що пристрій підстригатиме волосся коротше, ніж до довжини, вказаної на гребінці.*

*Примітка: На ділянках, де волосся росте в різних напрямках, ведіть пристроєм вгору, вниз і в боки.*

- 6 Регулярно чистіть гребінець від зрізаного волосся. Якщо в гребінці зібралось багато волосся, від’єднайте його від пристрою і видуйте та/або витрусуйте із нього волосся.

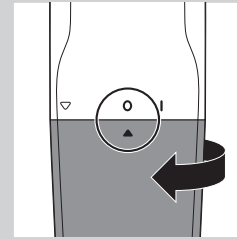

- 7 Щоб вимкнути пристрій, поверніть батарейний відсік до індикації “вимк.” (0).
- 8 Щоб від’єднати гребінець, покладіть палець під його нижній край і зніміть його з пристрою.

### Гоління з точною бритвеною головкою

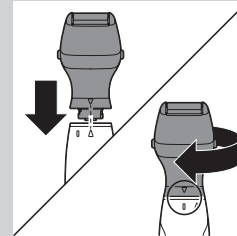

- 1 Встановіть точну бритвену головку на пристрій (див. підрозділ “Під’єднання і від’єднання насадок” у розділі “Підготовка до використання”).

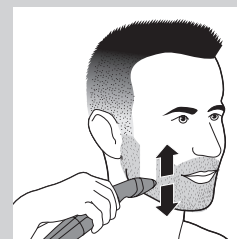

- 2 Прикладіть точну бритвену головку до шкіри під кутом 45° та повільно і плавно ведіть пристроєм проти напрямку росту волосся.
- 3 Слідкуйте, щоб ціла бритвена головка торкалася шкіри. Оскільки волосся росте в різних напрямках, ведіть пристроєм у різних напрямках проти росту волосся.

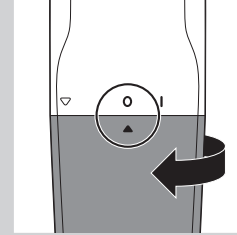

- 4 Щоб вимкнути пристрій, поверніть батарейний відсік до індикації “вимк.” (0).

### Чищення

Чистіть пристрій одразу ж після використання та тоді, коли на ріжучих елементах накопичилось багато волосся чи бруду.

Не використовуйте для чищення пристрою стиснене повітря, жорсткі губки, абразивні засоби чи рідини для чищення, такі як бензин чи ацетон.

Ріжучі елементи не можна мити під краном.

Не використовуйте для чищення ріжучих елементів гострі предмети.

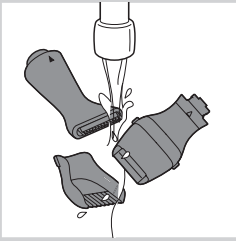

- 1** Вимкніть пристрій.
  - 2** Сполосніть головку для точного підстригання, точні тримери-гребінці та точну бритвену головку теплою водою.
- Примітка: Можна також скористатися щіточкою для чищення, щоб почистити головку для точного підстригання, точні тримери-гребінці та точну бритвену головку.*
- 3** Перед повторним використанням пристрою дайте всім частинам повністю висохнути.

### Замовлення приладь

Якщо гребінці пошкоджено або зношено, завжди замінюйте їх оригінальними гребінцями Philips. Якщо ріжучий елемент головки для точного підстригання або точної бритвеної головки пошкоджений або зношений, замініть його.

Щоб придбати приладдя чи запасні частини, відвідайте веб-сайт [www.shop.philips.com/service](http://www.shop.philips.com/service) або зверніться до дилера Philips. Можна також звернутися до Центру обслуговування клієнтів Philips у Вашій країні (контактну інформацію шукайте в гарантійному талоні).

### Навколишнє середовище



- Не викидайте пристрій разом із звичайними побутовими відходами, а здавайте його в офіційний пункт прийому для повторної переробки. Таким чином, Ви допомагаєте захистити довкілля.



- Батареї містять речовини, які можуть забруднювати навколишнє середовище. Коли батарея розрядилася або перед утилізацією пристрою завжди виймайте батарею. Не викидайте батарею із звичайними побутовими відходами, а здайте її в офіційний пункт прийому для утилізації.

### Гарантія та підтримка

Якщо Вам необхідна інформація чи підтримка, відвідайте веб-сайт Philips [www.philips.com/support](http://www.philips.com/support) чи прочитайте гарантійний талон.

#### Обмеження гарантії

Умови міжнародної гарантії не поширюються на ріжучі блоки, оскільки вони зношуються.

### Усунення несправностей

У цьому розділі зведено основні проблеми, які можуть виникнути під час використання пристрою. Якщо Ви не в змозі вирішити проблему за допомогою інформації, поданої нижче, відвідайте веб-сайт [www.philips.com/support](http://www.philips.com/support) для перегляду списку частих запитань або зверніться до Центру обслуговування клієнтів у своїй країні.

Проблема	Причина	Вирішення
Пристрій не голить довге волосся.	Волосся надто довге.	Попередньо підстрижіть довге волосся за допомогою головки для точного підстригання і ведіть пристроєм проти напрямку росту волосся. Переконайтеся, що пристрій повністю торкається шкіри.
Пристрій не працює належним чином.	У головці для точного підстригання або точній бритвеній головці застрягло волосся.	Почистіть головку для точного підстригання або точну бритвену головку (див. розділ "Чищення").
Пристрій тягне за волосся.	Ви ведете пристроєм надто швидко.	Не ведіть пристроєм надто швидко.
	Одноразова батарея розрядилася.	Вставте нову батарею.
Пристрій працює, але результат нерівномірний.	Ви притискаєте пристрій надто сильно до шкіри.	Не притискайте пристрій надто сильно до шкіри, оскільки це може спричинити підстригання волосся до коротшої довжини, ніж потрібно.
	Точний тример-гребінець не має повного контакту зі шкірою.	Під час використання одного з гребінців завжди перевіряйте, чи він повністю торкається шкіри.
		Завжди ведіть пристроєм проти напрямку росту волосся. Оскільки не всі волоски ростуть в одному напрямку, це означає, що пристроєм потрібно вести вгору, вниз і з боку в бік.
Пристрій не працює.	Одноразова батарея розрядилася або її було встановлено неправильно.	Замініть батарею або вставте її належним чином.





