

# Toujours là pour vous aider

Enregistrez votre produit et obtenez de l'assistance sur le site  
[www.philips.com/welcome](http://www.philips.com/welcome)



## Mode d'emploi

**PHILIPS**



# Table des matières

---

<b>1</b>	<b>Consignes de sécurité importantes</b>	<b>2</b>
	Sécurité d'écoute	2
	Informations générales	2

---

<b>2</b>	<b>Votre casque supra-aural sans fil</b>	<b>3</b>
	Contenu de l'emballage	3
	Autres appareils	3
	Présentation de votre casque supra-aural sans fil	3

---

<b>3</b>	<b>Guide de démarrage</b>	<b>5</b>
	Charger votre casque	5
	Couplage du casque avec votre téléphone portable	5

---

<b>4</b>	<b>Utilisation de votre casque</b>	<b>6</b>
	Connexion du casque à un périphérique Bluetooth	6
	Gestion de vos appels et de votre musique	6
	Port du casque	7
	Utilisation avec le câble audio	7

---

<b>5</b>	<b>Données techniques</b>	<b>9</b>
----------	---------------------------	----------

---

<b>6</b>	<b>Avertissement</b>	<b>10</b>
	Déclaration de conformité	10
	Mise au rebut de votre ancien appareil et des piles	10
	Avis pour l'Union européenne	11
	Marques commerciales	11

---

<b>7</b>	<b>Foire aux questions</b>	<b>12</b>
----------	----------------------------	-----------

# 1 Consignes de sécurité importantes

la voie publique ou dans d'autres lieux potentiellement dangereux.

## Informations générales

Pour éviter tout endommagement ou mauvais fonctionnement :

### Sécurité d'écoute



#### Danger

- Pour éviter des pertes d'audition, n'utilisez pas le casque à un volume élevé trop longtemps et réglez le volume à un niveau sécurisé. Plus le volume est élevé, plus la durée d'écoute sécurisée est courte.

**Veillez à respecter les recommandations suivantes lorsque vous utilisez votre casque.**

- Écoutez à des volumes raisonnables pendant des durées raisonnables.
- Veillez à ne pas augmenter le volume au fur et à mesure que votre ouïe s'y accoutume.
- Ne réglez pas le volume à un niveau tel qu'il masque complètement les sons environnants.
- Faites preuve de prudence dans l'utilisation des écouteurs ou arrêtez l'utilisation dans des situations potentiellement dangereuses.
- Toute pression acoustique excessive au niveau des écouteurs et du casque est susceptible de provoquer une perte d'audition.
- Il est déconseillé de conduire avec un casque recouvrant les deux oreilles. Cette pratique est même illégale dans certains pays.
- Pour votre sécurité, évitez les distractions que représentent la musique et les appels téléphoniques lorsque vous êtes sur

#### Attention

- N'exposez pas le casque à une chaleur excessive.
- Ne faites pas tomber votre casque.
- Le casque ne doit pas être exposé aux fuites ni aux éclaboussures.
- Ne plongez pas le casque dans l'eau.
- N'employez aucun produit de nettoyage à base d'alcool, d'ammoniaque, de benzène ou de substances abrasives.
- Si un nettoyage est nécessaire, utilisez un chiffon doux, en l'humidifiant au besoin d'une quantité réduite d'eau ou d'eau additionnée de savon doux.
- La batterie intégrée ne doit pas être exposée à une chaleur excessive (lumière du soleil, feu ou autre).

### À propos du taux d'humidité et des températures de fonctionnement et de stockage

- Utilisez l'appareil ou conservez-le à une température comprise entre -15°C et 55°C (humidité relative de 90 % maximum).
- Les températures très faibles ou très élevées peuvent réduire l'autonomie des batteries.

Cet appareil Philips est conforme à toutes les normes et à tous les règlements applicables relatifs à l'exposition aux champs électromagnétiques.

## 2 Votre casque supra-aural sans fil

Félicitations pour votre achat et bienvenue dans le monde de Philips ! Pour bénéficier de tous les avantages de l'assistance Philips, enregistrez votre produit sur le site <Website>. [www.philips.com/welcome](http://www.philips.com/welcome).

Avec ce casque supra-aural sans fil Philips, vous pouvez :

- passer des appels mains libres et sans fil ;
- écouter et contrôler vos morceaux sans fil ;
- basculer entre les appels téléphoniques et la musique ;
- écouter de la musique sur des appareils non équipés de la fonction Bluetooth à l'aide d'un câble audio.

### Contenu de l'emballage



Casque Philips Bluetooth supra-aural sans fil SHB8000

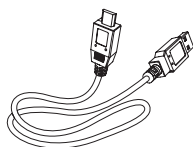

Câble USB (pour charger uniquement)



Câble audio



Guide de démarrage rapide

### Autres appareils

Tout téléphone ou un appareil portable (par exemple : ordinateur portable, PDA, adaptateur Bluetooth, lecteur MP3, etc) prenant en charge Bluetooth et est compatible avec le casque.

### Présentation de votre casque supra-aural sans fil

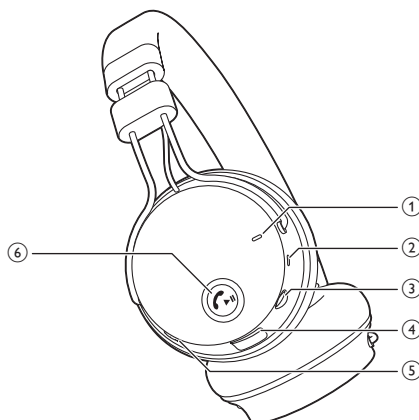

- ① Voyants lumineux
- ② Microphone
- ③ Prise de câble audio
- ④ Emplacement pour charge

⑤ Bouton de commande de volume/piste

⑥  Bouton d'appel/musique

# 3 Guide de démarrage

## Charger votre casque

### Remarque

- Avant la première utilisation de votre casque, chargez sa batterie pendant 5 heures pour obtenir une capacité et une durée de vie optimales.
- Utilisez uniquement le câble de recharge USB d'origine pour éviter tout endommagement.
- Terminez votre appel téléphonique avant de charger le casque. Lorsque le casque est branché pour être chargé, il est automatiquement mis hors tension.

Branchez le câble USB fourni au :

- connecteur USB du casque et
  - à la source d'alimentation USB.
- ↳ Le voyant s'allume en blanc pendant la charge et s'éteint lorsque le casque est complètement chargé.

### Conseil

- Une charge complète prend généralement 3 heures.
- Lorsque votre batterie est vide, vous pouvez continuer à écouter de la musique avec un câble audio. Assurez-vous que le casque est éteint (et non en mode inactif) avant d'utiliser ce câble audio.

## Couplage du casque avec votre téléphone portable

Avant d'utiliser le casque avec votre téléphone portable pour la première fois, il est nécessaire de les coupler. Le couplage permet d'établir un lien chiffré unique entre le casque et le téléphone portable. Le casque garde en mémoire les huit derniers appareils. Si vous essayez de coupler plus de 8 appareils, celui qui

a été apparié en premier est remplacé par le nouvel appareil.

- 1 Assurez-vous que le téléphone portable est allumé et que sa fonction Bluetooth est activée.
- 2 Assurez-vous que le casque est complètement chargé et éteint.
- 3 Appuyez sur **☰** et maintenez-le enfoncé jusqu'à ce que le voyant blanc et bleu clignote.  
↳ Le casque reste en mode couplage pendant 5 minutes.
- 4 Coupez votre casque avec votre téléphone portable. Pour plus d'informations, reportez-vous au manuel d'utilisation de votre téléphone portable.

L'exemple ci-dessous vous montre comment coupler le casque avec votre téléphone portable.

- 1 Activez la fonction Bluetooth de votre téléphone portable et sélectionnez Philips SHB8000.
- 2 Saisissez le mot de passe du casque : « 0000 » (4 zéros) si vous y êtes invité. Pour les téléphones portables qui disposent de la version Bluetooth 3.0 ou ultérieure, il est inutile de saisir un mot de passe.

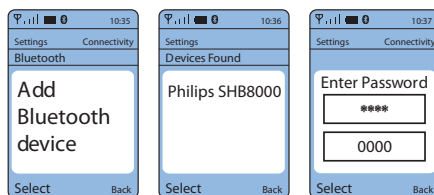

# 4 Utilisation de votre casque

## Connexion du casque à un périphérique Bluetooth

- 1 Allumez votre téléphone portable/périphérique Bluetooth.
- 2 Maintenez le bouton  enfoncé pour allumer le casque.
  - ↳ Le voyant bleu clignote.
  - ↳ Le casque se reconnecte automatiquement au dernier téléphone portable/périphérique Bluetooth connecté. Si le dernier appareil n'est pas disponible, le casque tente de se reconnecter à l'avant-dernier appareil connecté.



### Conseil

- Si vous allumez le téléphone portable/périphérique Bluetooth ou si vous activez la fonction Bluetooth après avoir allumé le casque, vous devez reconnecter le casque et le téléphone portable/périphérique Bluetooth manuellement.



### Remarque

- Si le casque ne parvient pas à se connecter à un périphérique Bluetooth dans les cinq minutes, il s'éteint automatiquement afin de préserver la batterie.

## Gestion de vos appels et de votre musique

Bouton d'appel/musique 

Tâche	Utilisation	Signal sonore ou voyant
Allumer le casque.	Maintenez le bouton enfoncé pendant 1 seconde.	<ul style="list-style-type: none"><li>• 1 bip court</li><li>• 3 clignotements blancs : batterie faible &lt; 25 %</li><li>• 2 clignotements blancs : niveau de batterie &lt; 50 %</li><li>• 1 clignotement bleu : niveau de batterie &gt; 50 %</li></ul>
Éteindre le casque.	Maintenez le bouton enfoncé pendant 4 secondes.	<ul style="list-style-type: none"><li>• 1 bip long</li><li>• 1 long clignotement blanc</li></ul>
Lire ou suspendre la musique.	Appuyez une fois.	1 bip court
Prendre/raccrocher un appel.	Appuyez une fois.	1 bip court
Refuser un appel entrant.	Maintenez enfoncé.	1 bip court
Rappeler le dernier numéro.	Appuyez deux fois.	1 bip court
Basculer vers un autre appelant lors d'un appel.	Appuyez deux fois	1 bip long
<b>Bouton de commande de volume/piste</b>		
Régler le volume.		Augmenter/diminuer S.O.
Effectuer une avance rapide.	Appuyez une fois	1 bip court
Effectuer un retour rapide.	Appuyez deux fois	1 bip court

Activer/désactiver le microphone lors d'un appel.	Appuyez une fois	2 bips courts
---	------------------	---------------

### Autre voyant d'état du casque

État du casque	Voyant
Le casque est connecté à un périphérique Bluetooth alors qu'il est en mode veille ou quand vous écoutez de la musique.	Le voyant bleu clignote toutes les 8 secondes.
Le casque est prêt pour le couplage.	Le voyant clignote alternativement en bleu et en blanc.
Le casque est allumé mais non connecté à un appareil Bluetooth.	Le voyant bleu clignote rapidement.
Appel entrant.	Le voyant bleu clignote une fois par seconde.
Batterie faible.	Le voyant blanc clignote.
La batterie est complètement chargée.	Le voyant blanc s'éteint.

## Port du casque

Ajustez votre serre-tête.

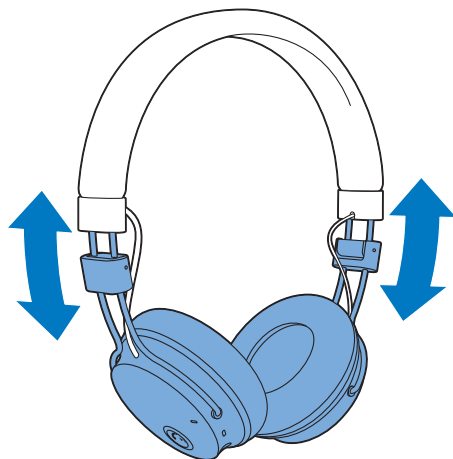

### Conseil

- Après utilisation, repliez le casque pour le ranger facilement.

## Utilisation avec le câble audio

### Remarque

- Assurez-vous d'avoir éteint le casque Bluetooth avant de connecter le câble audio.

Le câble audio fourni vous permet d'utiliser le casque avec des appareils non équipés de la fonction Bluetooth ou pendant vos trajets en avion. Aucune alimentation par batterie n'est requise pour le casque lorsque vous l'utilisez avec le câble audio. Connectez le câble audio fourni :

- au casque et ;
- à un appareil audio externe.

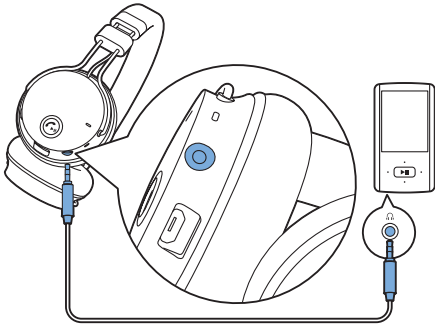

# 5 Données techniques

- Autonomie minimale de 9 heures pour écouter de la musique ou pour les conversations
- Durée de veille de 200 heures minimum
- Durée normale d'une charge complète : 3 heures
- Batterie rechargeable lithium-polymère (200 mAh)
- Prise audio de 3,5 mm pour le mode casque avec fil
- Bluetooth 3.0, prise en charge de la norme mono Bluetooth (Headset Profile - HSP, Hands-Free Profile - HFP), prise en charge de la norme stéréo Bluetooth (Advanced Audio Distribution Profile - A2DP ; Audio Video Remote Control Profile - AVRCP)
- Rayon de fonctionnement : jusqu'à 15 mètres (50 pieds)
- Réduction du bruit et de l'écho numérique
- Extinction automatique



## Remarque

- Les caractéristiques mentionnées dans le présent manuel sont susceptibles d'être modifiées sans notification préalable.

# 6 Avertissement

## Déclaration de conformité

Par la présente, Philips Consumer Lifestyle déclare que le produit SHB8000 est conforme aux exigences principales et autres dispositions pertinentes de la Directive 1999/5/CE. La déclaration de conformité est disponible sur le site : [www.p4c.philips.com](http://www.p4c.philips.com).

Ce produit a été conçu, testé et fabriqué conformément à la Directive européenne R&TTE 1999/5/CE.

## Mise au rebut de votre ancien appareil et des piles



Votre produit a été conçu et fabriqué avec des matériaux et des composants de haute qualité pouvant être recyclés et réutilisés.



La présence du symbole de poubelle sur roues barrée sur un produit indique que ce dernier est conforme à la directive européenne 2002/96/EC. Veuillez vous renseigner sur votre système local de gestion des déchets d'équipements électriques et électroniques. Respectez la réglementation locale et ne jetez pas vos anciens appareils avec les ordures ménagères.

La mise au rebut correcte de votre ancien appareil permet de préserver l'environnement et la santé.



Cet appareil contient des piles relevant de la directive européenne 2006/66/EC, qui ne peuvent être jetées avec les ordures ménagères. Renseignez-vous sur les dispositions en vigueur dans votre région concernant la collecte séparée des piles. La mise au rebut correcte permet de préserver l'environnement et la santé.

## Retrait de la batterie intégrée

### Remarque

- Veillez à ce que le casque soit débranché du câble de recharge USB avant de retirer la batterie.

Si votre pays ne propose pas de système de collecte/recyclage des produits électroniques, vous pouvez protéger l'environnement en retirant la batterie avant de mettre le casque au rebut.

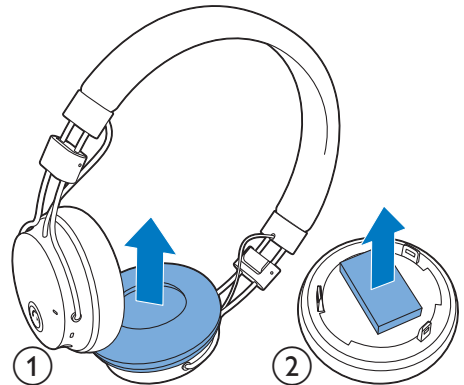

## Informations sur l'environnement

Tout emballage superflu a été supprimé. Nous avons fait notre possible pour permettre une séparation facile de l'emballage en trois matériaux : carton (boîte), polystyrène moussé (qui amortit les chocs) et polyéthylène (sacs, feuille protectrice en mousse).

Votre appareil se compose de matériaux recyclables et réutilisables à condition d'être démontés par une entreprise spécialisée. Respectez les réglementations locales pour vous

débarrasser des emballages, des piles usagées et de votre ancien équipement.

---

## Avis pour l'Union européenne

# CE 0890

Par la présente, Philips Consumer Lifestyle déclare que le produit Philips SHB8000 est conforme aux exigences principales et aux autres dispositions pertinentes de la Directive 1999/5/CE.

---

## Marques commerciales

Les marques commerciales sont la propriété de Koninklijke Philips Electronics N.V. ou de leurs détenteurs respectifs. La marque et les logos **Bluetooth** appartiennent à Bluetooth SIG, Inc. Koninklijke Philips Electronics N.V. utilise ces marques sous licence.

iPhone, iPad et iPod Touch sont des marques commerciales d'Apple Inc. déposées aux États-Unis et dans d'autres pays.

# 7 Foire aux questions

## **Mon casque Bluetooth ne s'allume pas.**

Lorsque le niveau de charge des piles est faible. Chargez le casque.

## **Je ne peux pas coupler mon casque Bluetooth avec un téléphone portable.**

La fonction Bluetooth est désactivée. Activez la fonction Bluetooth sur votre téléphone portable et allumez ce dernier avant d'allumer le casque.

## **Le couplage échoue.**

Assurez-vous que le casque est en mode de couplage.

- Suivez la procédure décrite dans ce manuel d'utilisation (voir 'Couplage du casque avec votre téléphone portable' à la page 5).
- Assurez-vous que le voyant lumineux clignote alternativement en bleu et en blanc avant de relâcher le bouton d'appel/musique. Continuez à maintenir le bouton enfoncé si vous voyez uniquement le voyant bleu.

## **Le téléphone portable ne détecte pas le casque.**

- Le casque est peut-être connecté à un appareil couplé précédemment. Éteignez l'appareil connecté ou mettez-le hors de portée.
- Les couplages ont peut-être été réinitialisés, ou bien le casque a précédemment été couplé à un autre appareil. Coupez à nouveau le casque au téléphone portable, comme indiqué dans le manuel d'utilisation (voir 'Couplage du casque avec votre téléphone portable' à la page 5).

## **La numérotation vocale ou la recombinaison du numéro ne fonctionnent pas sur mon téléphone portable.**

Votre téléphone portable ne prend peut-être pas en charge cette fonction.

## **Mon interlocuteur ne peut pas m'entendre sur le téléphone portable.**

Le son du micro est coupé. Appuyez une fois sur le bouton de commande de volume/piste pour activer le microphone.

## **Mon casque Bluetooth est connecté à un téléphone portable sur lequel la stéréo Bluetooth est activée, mais la musique est lue uniquement sur le haut-parleur du téléphone portable.**

Pour plus d'informations, reportez-vous au manuel d'utilisation de votre téléphone portable. Sélectionnez l'écoute de la musique par l'intermédiaire du casque.

## **La qualité audio est mauvaise, avec des grésillements.**

Le périphérique Bluetooth est hors de portée. Réduisez la distance entre votre casque et votre périphérique Bluetooth, ou ôtez les obstacles situés entre eux.

## **La diffusion audio du téléphone mobile est lente et de mauvaise qualité ou elle ne fonctionne pas du tout.**

Assurez-vous que votre téléphone portable ne prend pas seulement en charge (mono) HSP/HFP, mais également A2DP (voir 'Données techniques' à la page 9).

## **J'entends la musique, mais les commandes de mon appareil Bluetooth ne fonctionnent pas (par exemple, lecture/pause/avance et retour rapides).**

Assurez-vous que la source audio Bluetooth prend en charge AVRCP (voir 'Données techniques' à la page 9).

## **Mon casque ne fonctionne pas lorsque le câble audio est connecté.**

La fonction micro se désactive si un câble audio de 3,5 mm est connecté au casque. Dans ce cas, le casque ne vous permet que d'écouter de la musique.

### **Comment puis-je restaurer les réglages d'origine du casque ?**

Appuyez sur le bouton de commande de volume/piste et le bouton d'appel/musique jusqu'à ce que le voyant clignote en blanc 5 fois consécutives.

**Pour obtenir de l'aide, rendez-vous sur [www.philips.com/support](http://www.philips.com/support).**



Specifications are subject to change without notice  
© 2013 Koninklijke Philips Electronics N.V.  
All rights reserved.

SHB8000\_UM\_00\_FR\_V1.0

**CE 0890**

