

CANDY

CMG 2071DS

FORNO A MICROONDE

Manuale Istruzioni

IT

MICROWAVE OVEN

Instruction Manual

GB

FOUR À MICRO-ONDES

Manuel d'instructions

FR

HORNO MICROONDAS

Manual De Usuario

ES

MIKROVLNNÁ RÚRA

Návod Na Obsluhu

SK

MIKROVLNNÁ TROUBA

Návod k Použit

CZ

МИКРОВОЛНОВАЯ ПЕЧЬ

Инструкция по эксплуатации

RU

MIKROXVILЬOVA ПИЧ

Посібник з експлуатації

UKA

KUCHENKA MIKROFALOWA

Instrukcja obsługi

PL

MIKROVALNA PEĆNICA

Priručnik s uputama

HR

MIKROVALOVNA PEČICA

Priložnik z navodili

SL

MIKROWELLENOFEN

Bedienungsanleitung

DE

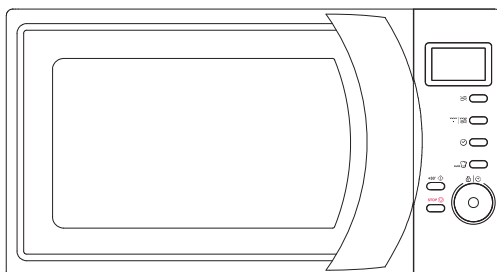

FORNO A MICROONDE











Modello: CMG 2071DS

Manuale istruzioni

Leggere attentamente le istruzioni prima di utilizzare il forno a microonde e conservarle con cura.

Riportare qui di seguito il numero seriale che trovate nella targa matricola del prodotto e conservate questo codice per future necessità.

Numero Seriale :

Haier Europe CANOPY  Haier	PT  707 200 188 210 010 773	IT  02 400 48 200	ES  902 100 150 943 914 150	DE  0800 500 48 48
BE  LU  02 752 94 10	NL  33 422 4000	AT  0820 220 224	GR  801 11 50 50 50	CH  0848 780 780

70017948

DICHIARAZIONE DI CONFORMITÀ



Posizionando il marchio su questo prodotto, confermiamo la conformità a tutti i pertinenti requisiti europei in materia di sicurezza, salute e ambiente applicabili nella legislazione per questo prodotto.

GESTIONE DEI RIFIUTI E TUTELA DELL'AMBIENTE



Questo apparecchio è etichettato in conformità alla Direttiva europea 2012/19 / UE relativa agli apparecchi elettrici ed elettronici (RAEE). I RAEE contengono sia sostanze inquinanti (che possono avere un effetto negativo sull'ambiente) sia elementi di base (che possono essere riutilizzati). È importante che i RAEE siano sottoposti a trattamenti specifici per rimuovere e smaltire correttamente gli inquinanti e recuperare tutti i materiali. Le persone possono svolgere un ruolo importante nel garantire che i RAEE non diventino un problema ambientale; è essenziale seguire alcune regole di base:

- I RAEE non devono essere trattati come rifiuti domestici;
- I RAEE devono essere portati nelle aree di raccolta dedicate gestite dal consiglio comunale o da una società registrata.

In molti paesi, le raccolte nazionali possono essere disponibili per RAEE di grandi dimensioni. Quando si acquista un nuovo apparecchio, quello vecchio può essere restituito al fornitore che deve accettarlo gratuitamente come una tantum, purché l'apparecchio sia di tipo equivalente e abbia le stesse funzioni dell'apparecchio acquistato.

**PRECAUZIONI PER EVITARE UNA POSSIBILE ESPOSIZIONE A UN'ECESSIVA
ENERGIA DELLE MICROONDE**

1. Non tentare di utilizzare il forno con lo sportello aperto, onde evitare una dannosa esposizione all'energia delle microonde. È importante non manomettere i dispositivi di blocco per la sicurezza.
2. Non posizionare alcun oggetto tra la superficie anteriore del forno e lo sportello; inoltre, non consentire l'accumulo di sporcizia o residui di detersivi sulle superfici di guarnizione.
3. **AVVERTENZA:** se lo sportello o le sue guarnizioni sono danneggiati, non utilizzare il forno finché non sia stato riparato da personale esperto.

INDICE

IMPORTANTI ISTRUZIONI PER LA SICUREZZA	3
SPECIFICHE	4
INSTALLAZIONE	4
RADIO INTERFERENZE	4
PRINCIPI DELLA COTTURA A MICROONDE	4
INSTALLAZIONE MASSA A TERRA	5
SERVIZIO ASSISTENZA CLIENTI.....	5
GUIDA AGLI UTENSILI	6
DESCRIZIONE COMPONENTI	6
PANNELLO DI CONTROLLO	7
COME IMPOSTARE I COMANDI DEL FORNO	7
IMPOSTAZIONE OROLOGIO DIGITALE.....	7
COTTURAI MICROONDE	7
EXPRESS.....	8
GRILL/COM B.....	8
ESO DEFROST	8
CHILO PROOF BLOCCO	8
AUTO COOK	8
Auto Cook Menu	9
PULIZIA E CURA.....	9

IMPORTANTI ISTRUZIONI PER LA SICUREZZA

Per ridurre il pericolo di incendi, scosse elettriche, infortuni o eccessiva esposizione all'energia del forno a microonde durante l'uso dell'elettrodomestico, attenersi alle precauzioni fondamentali riportate di seguito:

1. Leggere tutte le istruzioni prima di usare l'elettrodomestico.
2. Utilizzare l'elettrodomestico solo per l'uso previsto descritto nel manuale. Non utilizzare vapori o sostanze chimiche corrosive nell'elettrodomestico. Il forno è progettato nello specifico per il riscaldamento; non è pensato per l'uso industriale o in laboratorio.
3. Non utilizzare il microonde quando è vuoto.
4. Se il cavo di alimentazione è danneggiato, richiederne la sostituzione al produttore, al tecnico dell'assistenza o ad altro personale qualificato, onde evitare pericoli.
5. Avvertenza: consentire ai bambini di utilizzare il forno senza supervisione solo se sono state fornite istruzioni adeguate, in modo che i bambini possano utilizzare il forno in sicurezza e comprendano i pericoli di un uso improprio.
6. Per ridurre il rischio di fiamme all'interno della cavità:
 - Durante il riscaldamento di cibo in contenitori di carta o plastica, non perdere di vista il forno (possibilità di accensione del materiale).
 - Rimuovere le maniglie e i componenti in metalli da sacchetti e contenitori in plastica o carta prima di porli nel forno.
 - Se si rilevano fuoriuscite di fumo, spegnere o scollegare l'elettrodomestico e tenere lo sportello chiuso per soffocare eventuali fiamme.
 - Non utilizzare la cavità del forno per la conservazione. Non conservare all'interno del forno carta, utensili di cucina e gli alimenti, come pane, biscotti, ecc.
7. Avvertenza: i liquidi e i prodotti alimentari non devono essere riscaldati all'interno di contenitori sigillati, che potrebbero esplodere
8. Il riscaldamento a microonde delle bevande può causare un'ebollizione ritardata; prestare attenzione quando si maneggia il contenitore.
9. Non friggere cibi all'interno del microonde. L'olio caldo può danneggiare il forno e gli utensili ed è sempre pericoloso per eventuali bruciature alla pelle.
10. Le uova nel guscio e le uova sode non dovrebbero essere riscaldate nel forno a microonde, in quanto potrebbero esplodere (anche al termine del riscaldamento a microonde).
11. Prima della cottura nel microonde, eseguire piccoli fori negli alimenti con una buccia pesante, come patate, zucche, mele o castagne.
12. Il contenuto di biberon e contenitori per alimenti per bambini deve essere mescolato o agitato; è inoltre opportuno controllarne la temperatura prima del consumo, onde evitare ustioni.
13. Gli utensili di cottura possono diventare caldi a causa del trasferimento di calore dal cibo riscaldato. L'uso di presine è consigliato per maneggiare gli utensili.
14. Utilizzare solamente utensili adatti all'uso nei forni a microonde.
15. Avvertenza: È pericoloso per chiunque non sia una persona esperta di procedere a qualsiasi servizio o operazione di manutenzione, che implica la rimozione di qualsiasi copertura che fornisce protezione contro l'esposizione delle microonde magnetiche.
16. Questo prodotto è incluso nel Gruppo 2 Classe B delle apparecchiature ISM. La definizione di gruppo 2, che contiene tutte le ISM (Industriali, Scientific and Medical), e cioè le apparecchiature in cui l'energia a radiofrequenza è volutamente generata e / o utilizzata in forma di radiazione elettromagnetica per il trattamento di materiali e attrezzature a scintilla di erosione. Per le apparecchiature di classe B si intende equipaggiamento adatto per l'uso in stabilimenti nazionali e nelle istituzioni, direttamente collegata a una rete di alimentazione a bassa tensione che alimenta edifici utilizzati per scopi domestici.
17. Questo elettrodomestico non è destinato all'uso da parte di persone (compresi i bambini) con ridotte capacità fisiche, sensoriali o mentali, oppure prive di esperienze e conoscenze, a meno che siano sottoposti a vigilanza o istruiti sull'utilizzo dell'elettrodomestico da parte di una personale responsabile della loro sicurezza.
18. È necessario vigilare sui bambini per impedire che giochino con l'elettrodomestico
19. Attenzione!-La ventola di raffreddamento funzionerà automaticamente per circa 3 minuti se il tempo di cottura supera i 2 minuti.

SPECIFICHE

Tensione nominale	230V/50Hz
Potenza di ingresso nominale	1200W (Microonde)- 900W(Grill)
Potenza di uscita nominale Microonde	700W
Frequenza microonde	2450MHz
Dimesioni esterne	262mm(A)x452mm(P)x335mm(L)
Dimensioni cavità forno	198 m m(A)x315mm(P)x297 m m(L)
Capacità forno	20 lt
Uniformità cottura	Sistema a piatto girevole
Peso netto	Circa 11.3 Kg

INSTALLAZIONE

1. Assicurarsi che tutti materiali di imballi siano stati rimossi dall'interno della porta.
2. **ATTENZIONE:** Controllare il forno per eventuali danni, come la porta non allineata o piegata, danneggiamento delle guarnizioni della porta e la superficie di tenuta, le cerniere e serrature delle porte rotte o mancanti e ammaccature all'interno della cavità o sulla porta. In caso di qualsiasi danno, non utilizzare il forno e contattare il personale di assistenza qualificato.
3. Questo microonde deve essere posizionato su una superficie piana e stabile, che sia in grado di sorreggere il peso del microonde e anche il peso degli alimenti cotti al suo interno.
4. Per il corretto funzionamento, il forno deve avere un flusso d'aria sufficiente
5. Consentire 20 centimetri di spazio al di sopra del forno, 10 centimetri dietro e 5 centimetri su entrambi i lati. Non coprire o ostruire le aperture del prodotto. Non rimuovere i piedini.
6. Non utilizzare il microonde senza piatto in vetro girevole, senza supporto a rulli e senza albero del piatto girevole nella posizione corretta.
7. Assicurarsi che il cavo di alimentazione non sia danneggiato e sia sotto il forno o su una superficie calda o tagliente.
8. La presa di corrente deve essere di facile accesso in modo che si possa disconnettere il forno in caso di emergenza.
9. Non utilizzare il forno all'aperto.

RADIO INTERFERENZE

L'uso del forno a microonde può generare interferenze alla tua radio, televisione o simili apparecchiature. Quando si riscontrano tali interferenze, si può ridurle o eliminarle seguendo le seguenti misure:

1. Pulire il forno e le sue guarnizioni.
2. Riorientare la antenna della radio o del televisore.
3. Riposizionare il microonde rispetto all'antenna.
4. Allontanare il microonde dall'antenna.
5. Collegare il forno a microonde in una presa diversa in modo che il forno a microonde e il ricevitore del televisore/radio si trovino su circuiti diversi.

PRINCIPI DELLA COTTURA A MICROONDE

1. Disporre gli alimenti con cura. Posizionare le aree più grosse verso l'esterno del piatto.
2. Controlla il tempo di cottura. Cuocere per il minor tempo indicato e aggiungerne se necessario. I cibi stracotti possono fumare o incendiarsi.
3. Coprire gli alimenti durante la cottura. Coprirli evita schizzi e aiuta a cucinare i cibi in modo uniforme.
4. Capovolgere gli alimenti una volta durante la cottura a microonde per accelerare la cottura di alimenti come pollame e hamburger.
5. Riposizionare alimenti quali polpette di carne a metà cottura, sia dall'alto al basso che dal centro del piatto verso l'esterno.

INSTALLAZIONE MASSA A TERRA

Questo apparecchio deve essere collegato a terra. Questo forno è dotato di un cavo con un filo e una spina di messa a terra. Esso deve essere collegato ad una presa a muro che sia installata correttamente e collegata a terra. In caso di un corto circuito, la messa a terra riduce il rischio di scosse elettriche, fornendo un filo di fuga per la corrente elettrica.

ATTENZIONE: L'uso improprio della spina di messa a terra può comportare un rischio di scosse elettriche.

Nota:

1. Se avete domande circa la messa a terra o informazioni riguardanti il collegamento elettrico, consultare un elettricista qualificato o una persona esperta.
2. Né il produttore né il rivenditore può accettare alcuna responsabilità per i danni al forno o lesioni personali derivanti dalla mancata osservanza delle procedure di connessione elettrica.

I fili di questo cavo principale sono colorati in conformità con il seguente codice:

Verde e giallo= TERRA

Blu= NEUTRO

Marrone= LINEA

SERVIZIO ASSISTENZA CLIENTI

CERTIFICATO DI GARANZIA CONVENZIONALE: cosa fare?

Il Suo prodotto è garantito, alle condizioni e nei termini riportati sul certificato inserito nel prodotto ed in base alle previsioni del decreto legislativo 24/02, nonché del decreto legislativo 6 settembre 2005, n. 206, per un periodo di 24 mesi decorrenti dalla data di consegna del bene.

Così come riportato nei testi dei Decreti Legislativi citati, il certificato di garanzia dovrà essere da Lei conservato, debitamente compilato, per essere mostrato al Servizio Assistenza Tecnica Autorizzato, in caso di necessità, unitamente ad un documento fiscalmente valido rilasciato dal rivenditore al momento dell'acquisto (bolla di consegna, fattura, scontrino fiscale, altro) sul quale siano indicati il nominativo del rivenditore, la data di consegna, gli estremi identificativi del prodotto ed il prezzo di cessione.

Resta pure inteso che, salvo prova contraria, poiché si presume che i difetti di conformità che si manifestano entro sei mesi dalla consegna del bene esistessero già a tale data, a meno che tale ipotesi sia incompatibile con la natura del bene o con la natura del difetto di conformità, il Servizio di Assistenza Tecnica Autorizzato Gias, verificato il diritto all'intervento, lo effettuerà senza addebitare il diritto fisso di intervento a domicilio, la manodopera ed i ricambi.

Per contro, nel successivo periodo di diciotto mesi di vigenza della garanzia, sarà invece onere del consumatore che intenda fruire dei rimedi accordati dalla garanzia stessa provare l'esistenza del difetto di conformità del bene sin dal momento della consegna; nel caso in cui il consumatore non fosse in grado di fornire detta prova, non potranno essere applicate le condizioni di garanzia previste e pertanto il Servizio di Assistenza Tecnica Autorizzato Gias effettuerà l'intervento addebitando al consumatore tutti i costi relativi.

ESTENSIONE DELLA GARANZIA FINO A 5 ANNI : come?

Le ricordiamo inoltre che sullo stesso certificato di garanzia convenzionale Lei troverà le informazioni ed i documenti necessari per prolungare la garanzia dell'apparecchio sino a 5 anni e così, in caso di guasto, non pagare il diritto fisso di intervento a domicilio, la manodopera ed i ricambi.

Per qualsiasi informazione necessitasse, La preghiamo rivolgersi al numero telefonico del Servizio Clienti **199121314**.

ANOMALIE E MALFUNZIONAMENTI: a chi rivolgersi ?

Per qualsiasi necessità il centro assistenza autorizzato è a Sua completa disposizione per fornirle i chiarimenti necessari; comunque qualora il Suo prodotto presenti anomalie o mal funzionamenti, prima di rivolgersi al Servizio Assistenza Autorizzato, consigliamo vivamente di effettuare i controlli indicati sopra.

UN SOLO NUMERO TELEFONICO PER OTTENERE ASSISTENZA.

Qualora il problema dovesse persistere, componendo il "Numero Utile" sotto indicato, sarà messo **199123123** in contatto direttamente con il Servizio Assistenza Tecnica Autorizzato che opera nella Sua zona di residenza. Attenzione, la chiamata è a pagamento; il costo verrà comunicato, tramite messaggio vocale, dal Servizio clienti dell'operatore telefonico utilizzato. Dettagli sono presenti sul sito internet www.candy.it

MATRICOLA DEL PRODOTTO. Dove si trova?

E' indispensabile che comunichi al Servizio Assistenza Tecnica Autorizzato la sigla del prodotto ed il numero

di matricola (16 caratteri che iniziano con la cifra 3) che troverà sul certificato di garanzia. In questo modo Lei potrà contribuire ad evitare trasferite inutili del tecnico, risparmiando oltretutto i relativi costi.

GUIDA AGLI UTENSILI

1. Il materiale ideale dell'utensile da utilizzare in un microonde è trasparente, che permetta all'energia di passargli attraverso e cucinare così il cibo
2. Le microonde non possono penetrare attraverso il metallo, e così gli utensili di metallo o piatti con bordi di metallo non dovrebbero essere utilizzati.
3. Non utilizzare materiali di carta riciclata, perché potrebbero contenere frammenti di metallo che potrebbero causare scintille e/o fiamme
4. Piatti circolari/ovalari sono raccomandati rispetto a piatti quadrati e rettangolari, in quanto il cibo tende a stracuocere in prossimità degli angoli.
5. Sottili strisce di alluminio possono essere utilizzate per prevenire la cottura eccessiva delle zone esposte. Ma fate attenzione a non usarne troppe e mantenere una distanza 2,5 centimetri tra pellicola e cavità.

La lista seguente è una guida generale che aiuterà nello scegliere i corretti utensili.

UTENSILE	MICROONDE	GRILL	MICROONDE+GRILL
Vetro termoresistente	Si	Si	Si
Vetro non termoresistente	No	No	No
Ceramica termoresistente	Si	Si	Si
Piatti in plastica per microonde	Si	No	No
Carta da cucina	Si	No	No
Vassoio in metallo	No	Si	No
Griglia in metallo	No	Si	No
Carta e contenitori d'alluminio	No	Si	No

DESCRIZIONE COMPONENTI

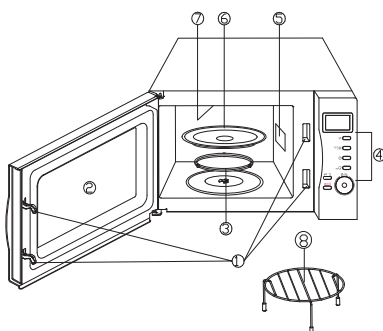

1. Sistema di blocco di sicurezza
2. Finestra di ispezione
3. Gruppo dell'anello per piatto girevole
4. Pannello di controllo
5. Guida Onde
6. Vassoio in vetro
7. Resistenza grill
8. Griglia in metallo

PANNELLO DI CONTROLLO

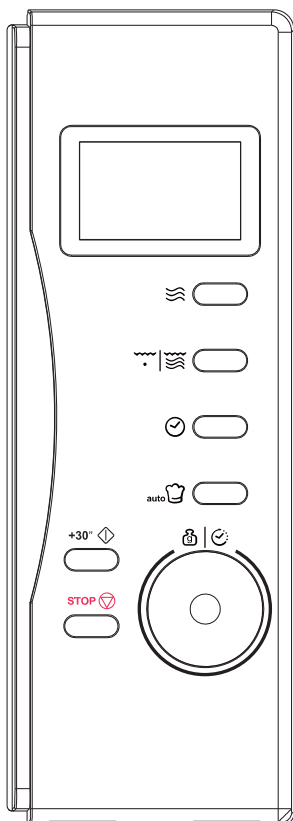

VISUALIZZAZIONE DELLO SCHERMO

Il tempo di cottura, potenza, peso o serving, indicatori e tempo presente vengono visualizzati qui.



POWER

Toccare questo tasto più volte per impostare il livello di cottura a microonde di potenza.



GRILL/COMB

Premere questo tasto più volte per accedere a cottura modalità grill o una delle due impostazioni combinazione di cottura.



ROLOGIO

Toccare questo pulsante per iniziare a impostare l'orologio forno e termina toccando di nuovo.



AUTO COOK

Premere per impostazioni istantanee per cuocere il cibo popolare,



START/AVVIO RAPIDO

Toccare per avviare un programma di cottura. Basta toccare un numero di volte per iniziare la cottura Express senza preventivamente impostare il livello di potenza e tempo di cottura.



TEMP/PEso

Ruotare il selettore per inserire l'ora dell'orologio forno o il tempo di cottura input.



STOP/CANCEL

Premere per cancellare le impostazioni o ripristinare il forno prima di impostare un programma di cottura. Premere una volta per interrompere temporaneamente la cottura, o due volte per annullare la cottura del tutto. It is also used for setting child lock.

COME IMPOSTARE I COMANDI DEL FORNO

Relativa dichiarazione:

1. Alpha Ogni volta che viene toccato un pulsante, un segnale acustico di riconoscere al tatto.
2. Durante la fine del programma, buzzer suonerà con "End" visualizzazione, questo fenomeno continuerà ogni 2 minuti fino a quando non premere il tasto STOP / CANCEL o aprire lo sportello del forno.

IMPOSTAZIONE OROLOGIO DIGITALE

Con il forno pronto per l'input, toccare il pulsante CLOCK una o due volte per impostare l'orologio digitale in 12 o 24 ore del ciclo.

PER ESEMPIO: Supponiamo di voler impostare l'orologio forno a 8:30.

1. Premere il pulsante CLOCK una o due volte

2. Girare TEMPO/ PESO per indicare l'ora a 8 cifre.
3. Premere il tasto CLOCK.
4. Girare TEMPO/ PESO linea per indicare le cifre dei minuti fino a quando sullo schermo compare la 8: 30.
5. Premere CLOCK per confermare l'impostazione.
Nota: è possibile premere il pulsante CLOCK una volta per controllare il tempo di clock in processo di cottura.

COTTURAI MICROONDE

Per la cottura a microonde con potenza da solo, premere il tasto POWER un certo numero di volte per selezionare un livello di potenza di cottura, e quindi utilizzare il TIME / PESO ghiera per impostare un tempo di cottura desiderato.

Cosa c'è di più, l'ordine del setting POWER e l'impostazione TEMPO possono essere scambiati.

Ad esempio, si supponga di voler cuocere per 1 minuto a 60% della potenza a microonde.

1. Aprire la porta e inserire il cibo nel forno, chiuderlo.
2. Premere ripetutamente il tasto POWER per impostare il livello di potenza desiderato.
3. Girare TEMPO/ PESO alle 1 :00
4. Premere il tasto START/ AVVIO RAPIDO.

Nota:

Il tempo più lungo di cottura è possibile impostare: ecco 95 minuti.

Il livello di potenza può essere controllato during processo di cottura premendo il tasto POWER.

Premere il tasto POWER	CUCINA POTENZA
una volta	100%
due volte	80%
3 volte	60%
4 volte	40%
5 volte	20%
6 volte	0%

EXPRESS

Con cucina express, è possibile toccare il tasto START/ AVVIO RAPIDO più volte per impostare il tempo di cottura, e poi il forno funziona a livello di piena potenza.

Il tempo massimo è possibile impostare: ecco 10 minuti, 30 secondi da aggiungere per ogni volta che si preme il tasto START/ AWIO RAPIDO, anche durante il processo di cottura.

GRILL/COM B.

Grill / pettine. Cooking ha tre modalità di cottura: grill, combinato 1, e la combinazione 2. È possibile premere il Grill/ pettine. Button circolarmente di selezionarne uno. Il tempo di cottura più lungo è di 95 minuti.

- La cottura alla griglia è particolarmente utile per le fette sottili di carne, bistecche, bracioline, spiedini, salsicce di pezzo di pollo. E 'adatto anche per panini caldi e gratinature.
- Combinazione 1: 30% di tempo per la cottura a microonde, il 70% per la cottura grill. Utilizzare per i pesci o gratinate.
- Combinazione 2: 55% di tempo per la cottura a microonde, il 45% per la cottura grill. Da

utilizzare per frittate budini, patate al forno e pollame.FOR.

PER ESEMPIO: Supponiamo di voler impostare la combinazione 1 la cottura per 25 minuti.

1. Appuyez sur GRIL / COMB. fois sur la touche.
2. TEMPS tourne / POIDS à 25:00.
3. Appuyez sur la touche START/ QUICK START. 4.

ESO DEFROST

Girare TEMPO/ PESO in direzione anti-orologio per accedere alle impostazioni di sbrinamento, e poi girare TIME / PESO saggio-clock in direzione di ingresso al peso (100g -1800g).

1. Aprire la porta e inserire il cibo nel forno, chiuderlo.
2. Girare TEMPO/ PESO anti-clock direzione per selezionare la funzione di sbrinamento.
3. Girare TEMPO/ PESO saggio-clock in direzione di ingresso al peso del cibo da scongelare.
4. Premere tasto START/ AVVIO RAPIDO.

Nota: Durante il programma di scongelamento, il sistema emette segnali acustici per ricordare all'utente di trasformare il cibo sopra, dopo di che premere START/ AWIO RAPIDO per riprendere lo sbrinamento.

Blocco bambini

Utilizzare per impedire il funzionamento custodito del forno da parte dei bambini. Per impostare il blocco bambini: In modalità standby, un minuto senza alcuna operazione il forno entrerà automaticamente nella modalità blocco bambini e la spia di blocco si accenderà. Nello stato di blocco, tutti i pad sono disabilitati.

Per annullare il blocco bambini: In modalità blocco bambini, aprire o chiudere la porta del forno per annullare il programma.

COTTURA AUTOMATICA

Per alimentare o la modalità di cottura seguente, non è necessario programmare la durata e la potenza di cottura. È sufficiente indicare il tipo di alimento che si desidera cuocere come pure il peso o servire alimenti. Ad esempio: per cuocere 400g di pesce.

Premere il tasto AUTO COOK una volta. Girare TEMPO/ PESO linea per indicare un peso di 400g. Premere il tasto START/ AVVIO RAPIDO.'

MENU AUTO COOK

CODICE	TIPO DI CIBO	NOTE IMPORTANTI
	Caffè o bevande (circa 200 ml)	<p>1. Il risultato della cottura automatica dipende da alcuni fattori quali: la forma e le dimensioni del cibo, le preferenze personali e dal modo in cui il cibo viene posizionato nel forno. Se non si è soddisfatti della cottura, regolare il tempo di cottura a piacimento.</p> <p>2. Per la cottura degli spaghetti, versare acqua bollente prima di iniziare la cottura.</p>
	Riso (g)	
	Spaghetti (g)	
	Patate (each 230g)	
	Riscaldamento pietanze (g)	
	Pesce (g)	
	Pollo (g)	
	Manzo / Agnello (g)	
	Spiedini di carne (g)	

PULIZIA E CURA

- Spegnere il microonde e staccare la spina dalla presa di corrente prima di procedere alla pulizia del prodotto.
- Tenere l'interno del forno pulito. Quando schizzi di cibo o liquidi alimentari versati aderiscono alle pareti del forno, strofinare con un panno umido. Un detergente delicato può essere usato se il forno risulta molto sporco. Evitare l'uso di spray e di altri detersivi abrasivi che potrebbero macchiare, graffiare o opacizzare la superficie della porta.
- Le superfici esterne devono essere pulite con un panno umido. Per evitare danni alle parti che operano all'interno del forno, l'acqua non deve penetrare nelle aperture di ventilazione.
- Pulire frequentemente la porta e la finestra su entrambi i lati, le guarnizioni della porta e le parti adiacenti con un panno umido per rimuovere eventuali versamenti o spruzzi. Non usare detersivi abrasivi. Prevenire che il pannello di controllo non diventi umido. Pulirlo con un panno soffice e umido.
- Durante le operazioni di pulizia del pannello di controllo, lasciare la porta del forno aperta per evitare l'accidentale accensione del forno.
- Se del vapore si accumula all'interno o intorno la porta del forno, strofinare con un panno morbido. Ciò può verificarsi quando il forno a microonde è in funzione in presenza di forte umidità. Ciò è normale.
- Talvolta è necessario rimuovere il vassoio acqua calda o in lavastoviglie.
- I rulli del gruppo anello e il pavimento del forno dovrebbero essere puliti regolarmente per evitare rumori eccessivi. Basta pulire la superficie inferiore del forno con un detergente delicato. Il gruppo anello può essere lavato in acqua leggermente calda in lavastoviglie. Quando si rimuove il gruppo anello dalla cavità per la pulizia, assicurarsi di riposizionarlo nella corretta posizione.
- Per eliminare gli odori dal vostro forno mischiate una tazza di acqua con il succo e la scorza di un limone inserite in una ciotola profonda per microonde, facendo funzionare il forno a microonde per 5 minuti. Pulire accuratamente e asciugare con un panno morbido alla fine di tale operazione.
- Quando si rende necessario sostituire la lampadina della luce del forno, si prega di rivolgersi all'Assistenza Tecnica per farla sostituire.
- Il forno dovrebbe essere regolarmente pulito, e gli eventuali depositi di cibo rimossi. Il mancato mantenimento del forno in un buono stato di pulizia potrebbe portare al deterioramento della superficie che potrebbe influenzare negativamente la vita dell'apparecchio e risultare potenzialmente pericoloso.

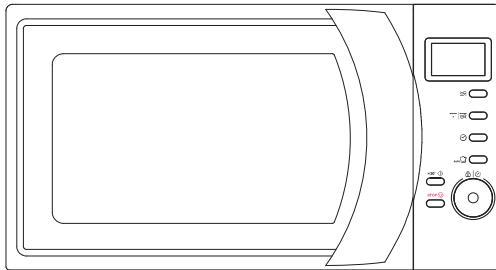

MICROWAVE OVEN

Model: CMG 2071DS

Owner's Manual

Please read these instructions carefully before installing and operating the oven.

Record in the space below the SERIAL NO. found on the nameplate on your oven and retain this information for future reference.

SERIAL NO.

Haier Europe <small>CANOPY</small> <small>Haier</small>		PT 707 200 188 210 010 773	IT 02 400 48 200	ES 902 100 150 943 914 150	DE 0800 500 48 48
BE 02 752 94 10	LU 02 752 94 10	NL 33 422 4000	AT 0820 220 224	GR 801 11 50 50 50	CH 0848 780 780

70017948

DECLARATION OF COMPLIANCE



By placing the CE mark on this product, we are confirming compliance to all relevant European safety, health and environmental requirements which are applicable in legislation for this product.

WASTE MANAGEMENT AND ENVIRONMENTAL PROTECTION



This appliance is labelled in accordance with European Directive 2012/19/EU regarding electric and electronic appliances (WEEE). The WEEE contain both polluting substances (that can have a negative effect on the environment) and base elements (that can be reused.) It's important that the WEEE undergo specific treatments to correctly remove and dispose of the pollutants and recover all the materials. Individuals can play an important role in ensuring that the WEEE do not become an environmental problem; it is essential to follow a few basic rules:

- The WEEE should not be treated as domestic waste;
- The WEEE should be taken to dedicated collection areas managed by the town council or a registered company.

In many countries, domestic collections may be available for large WEEEs. When you buy a new appliance, the old one can be returned to the vendor who must accept it free of charge as a one-off, as long as the appliance is of an equivalent type and has the same functions as the purchased appliance.

PRECAUTIONS TO AVOID POSSIBLE EXPOSURE TO EXCESSIVE MICROWAVE ENERGY

1. Do not attempt to operate this oven with the door open since open door operation can result in harmful exposure to microwave energy. It is important not to defeat or tamper with the safety interlocks.
2. Do not place any object between the oven front face and the door or allow soil or cleaner residue to accumulate on sealing surfaces.
3. Do not operate the oven if it is damaged. It is particularly important that the oven door close properly and that there is no damage to the
 - a) Door (bent),
 - b) Hinges and latches (broken or loosened),
 - c) Door seals and sealing surfaces.
4. The oven should not be adjusted or repaired by anyone except properly qualified service personnel.

CONTENT

IMPORTANT SAFETY INSTRUCTIONS..... 3

SPECIFICATIONS 4

INSTALLATION 4

RADIO INTERFERENCE 4

MICROWAVE COOKING PRINCIPLES 4

GROUNDING INSTRUCTIONS 5

BEFORE YOU CALL FOR SERVICE..... 5

UTENSILS GUIDE 5

PART NAMES..... 6

CONTROL PANEL..... 6

HOW TO SET THE OVEN CONTROLS..... 7

 SETTING DIGITAL CLOCK 7

 MICROWAVE COOKING..... 7

 GRILL/COMB..... 7

 AUTO DEFROST 7

 QUICK START 7

 AUTO COOK 7

 Auto Cook Menu 8

CLEANING AND CARE 8

IMPORTANT SAFETY INSTRUCTIONS

When using electrical appliance basic safety precautions should be followed, including the following:

WARNING: To reduce the risk of burns, electric shock, fire, injury to persons or exposure to excessive microwave energy:

1. Read all instructions before using the appliance.
2. Use this appliance only for its intended use as described in this manual. Do not use corrosive chemicals or vapors in this appliance. This type of oven is specifically designed to heat, cook or dry food. It is not designed for industrial or laboratory use.
3. Do not operate the oven when empty.
4. Do not operate this appliance if it has a damaged cord or plug, if it is not working properly or if it has been damaged or dropped. If the supply cord is damaged, it must be replaced by the manufacturer or its service agent or a similarly qualified person in order to avoid a hazard
5. **WARNING:** Only allow children to use the oven without supervision when adequate instructions have been given so that the child is able to use the oven in a safe way and understands the hazards of improper use.
6. **Warning:** When the appliance is operated in the combination mode, children should only use the oven under adult supervision due to the temperatures generated.
7. To reduce the risk of fire in the oven cavity:
 - When heating food in plastic or paper container, check the oven frequently to the possibility of ignition.
 - Remove wire twist-ties from paper or plastic bags before placing bag in oven.
 - If smoke is observed, switch off or unplug the appliance and keep the door closed in order to stifle any flames.
 - Do not use the cavity for storage purposes. Do not leave paper products, cooking utensils or food in the cavity when not in use.
8. **WARNING:** Liquid or other food must not be heated in sealed containers since they are liable to explode.
9. Microwave heating of beverage can result in delayed eruptive boiling, therefore care has to be taken when handle the container.
10. Do not fry food in the oven. Hot oil can damage oven parts and utensils and even result in skin burns.
11. Eggs in their shell and whole hard-boiled eggs should not be heated in microwave ovens since they may explode even after microwave heating has ended.
12. Pierce foods with heavy skins such as potatoes, whole squashes, apples and chestnuts before cooking.
13. The contents of feeding bottles and baby jars should be stirred or shaken and the temperature should be checked before serving in order to avoid burns.
14. Cooking utensils may become hot because of heat transferred from the heated food. Potholders may be needed to handle the utensil.
15. Utensils should be checked to ensure that they are suitable for use in microwave oven.
16. **WARNING:** It is hazardous for anyone other than a trained person to carry out any service or repair operation which involves the removal of any cover which gives protection against exposure to microwave energy.
17. This product is a Group 2 Class B ISM equipment. The definition of Group 2 which contains all ISM (Industrial, Scientific and Medical) equipment in which radio-frequency energy is intentionally generated and/or used in the form of electromagnetic radiation for the treatment of material, and spark erosion equipment. For Class B equipment is equipment suitable for use in domestic establishments and in establishments directly connected to a low voltage power supply network which supplies buildings used for domestic purpose.
18. This appliance is not intended for use by persons (including children) with reduced physical, sensory or mental capabilities, or lack of experience and knowledge, unless they have been given supervision or instruction concerning use of the appliance by a person responsible for their safety.
19. Children should be supervised to ensure that they do not play with the appliance.
20. **Caution!**- The cooling fan will automatically operate for about 3 minutes if the cooking time is longer than 2 minutes.

SPECIFICATIONS

Power Consumption:	230V-50Hz, 1200W(Microwave)
	900W(Grill)
Microwave Power Output:	700W
Operation Frequency:	2450MHz
Outside Dimensions:	262mm(H)x452mm(W)x335mm(D)
Oven Cavity Dimensions:	198mm(H)x315mm(W)x297mm(D)
Oven Capacity:	20Litres
Cooking Uniformity:	Turntable System
Net Weight:	Approx. 11.3 kg

INSTALLATION

1. Make sure that all the packing materials are removed from the inside of the door.
2. **WARNING:** Check the oven for any damage, such as misaligned or bent door, damaged door seals and sealing surface, broken or loose door hinges and latches and dents inside the cavity or on the door. If there is any damage, do not operate the oven and contact qualified service personnel.
3. This microwave oven must be placed on a flat, stable surface to hold its weight and the heaviest food likely to be cooked in the oven.
4. Do not place the oven where heat, moisture, or high humidity are generated, or near combustible materials.
5. For correct operation, the oven must have sufficient airflow. Allow 20cm of space above the oven, 10cm at back and 5cm at both sides. Do not cover or block any openings on the appliance. Do not remove feet.
6. Do not operate the oven without glass tray, roller support, and shaft in their proper positions.
7. Make sure that the power supply cord is undamaged and does not run under the oven or over any hot or sharp surface.
8. The socket must be readily accessible so that it can be easily unplugged in an emergency.
9. Do not use the oven outdoors.

RADIO INTERFERENCE

Operation of the microwave oven can cause interference to your radio, TV, or similar equipment.

When there is interference, it may be reduced or eliminated by taking the following measures:

1. Clean door and sealing surface of the oven.
2. Reorient the receiving antenna of radio or television.
3. Relocate the microwave oven with respect to the

receiver.

4. Move the microwave oven away from the receiver.
5. Plug the microwave oven into a different outlet so that microwave oven and receiver are on different branch circuits.

MICROWAVE COOKING PRINCIPLES

Operation of the microwave oven can cause interference to your radio, TV, or similar equipment.

When there is interference, it may be reduced or eliminated by taking the following measures:

1. Clean door and sealing surface of the oven.
2. Reorient the receiving antenna of radio or television.
3. Relocate the microwave oven with respect to the

receiver.

4. Move the microwave oven away from the receiver.
5. Plug the microwave oven into a different outlet so that microwave oven and receiver are on different branch circuits.

GROUNDING INSTRUCTIONS

This appliance must be grounded. This oven is equipped with a cord having a grounding wire with a grounding plug. It must be plugged into a wall receptacle that is properly installed and grounded. In the event of an electrical short circuit, grounding reduces risk of electric shock by providing an escape wire for the electric current. It is recommended that a separate circuit serving only the oven be provided. Using a high voltage is dangerous and may result in a fire or other accident causing oven damage.

WARNING Improper use of the grounding plug can result in a risk of electric shock.

Note:

1. If you have any questions about the grounding or electrical instructions, consult a qualified electrician or service person.
2. Neither the manufacturer nor the dealer can accept any liability for damage to the oven or personal injury resulting from failure to observe the electrical connection procedures.

The wires in this cable main are colored in accordance with the following code:

Green and Yellow = EARTH

Blue= NEUTRAL

Brown= LIVE

BEFORE YOU CALL FOR SERVICE

If the oven fails to operate:

1. Check to ensure that the oven is plugged in securely. If it is not, remove the plug from the outlet, wait 10 seconds, and plug it in again securely.
2. Check for a blown circuit fuse or a tripped main circuit breaker. If these seem to be operating properly, test the outlet with another appliance.
3. Check to ensure that the control panel is programmed correctly and the timer is set.
4. Check to ensure that the door is securely closed engaging the door safety lock system. Otherwise, the microwave energy will not flow into the oven.

IF NONE OF THE ABOVE RECTIFIES THE SITUATION, THEN CONTACT A QUALIFIED TECHNICIAN. DO NOT TRY TO ADJUST OR REPAIR THE OVEN YOURSELF. UTENSILS GUIDE

UTENSILS GUIDE

1. The ideal material for a microwave utensil is transparent to microwave, it allows energy to pass through the container and heat the food.
2. Microwave cannot penetrate metal, so metal utensils or dishes with metallic trim should not be used.
3. Do not use recycled paper products when microwave cooking, as they may contain small metal fragments which may cause sparks and/or fires.
4. Round /oval dishes rather than square/oblong ones are recommend, as food in corners tends to overcook.
5. Narrow strips of aluminum foil may be used to prevent overcooking of exposed areas. But be careful don't use too much and keep a distance of 1 inch (2.54cm) between foil and cavity.

The list below is a general guide to help you select the correct utensils.

COOKWARE	MICROWAVE	GRILL	COMBINATION
Heat-Resistant Glass	Yes	Yes	Yes
Non Heat-Resistant Glass	No	No	No
Heat-Resistant Ceramics	Yes	Yes	Yes
Microwave-Safe Plastic Dish	Yes	No	No
Kitchen Paper	Yes	No	No
Metal Tray	No	Yes	No
Metal Rack	No	Yes	No
Aluminum Foil & Foil Containers	No	Yes	No

PART NAMES

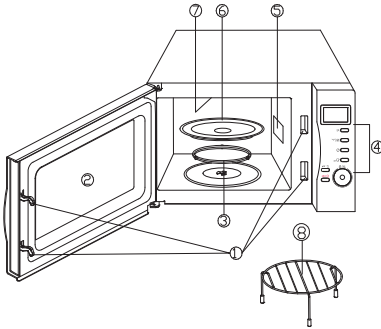

1. Door Safety Lock System
2. Oven Window
3. Turntable Roller
4. Control Panel
5. Wave Guide
6. Glass Tray
7. Grill Heater
8. Metal Rack

CONTROL PANEL

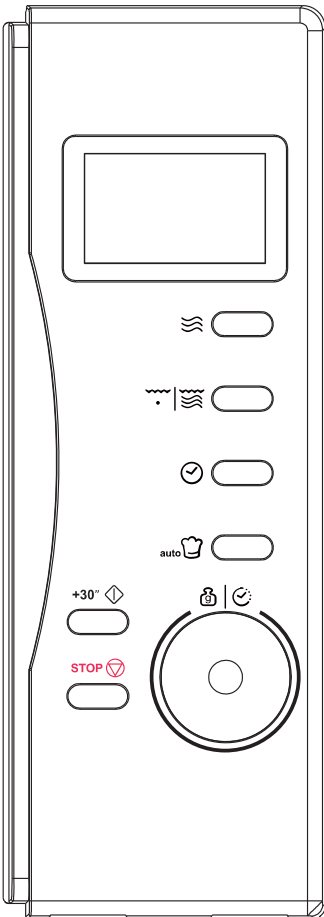

VISUALIZZAZIONE DELLO SCHERMO

Cooking time, power, action indicators, and clock time are displayed.



POWER

Touch this button a number of times to set microwave cooking power level.



GRILL/COMBI

Press this button a number of times to access grill cooking mode or one of two combination cooking settings.



CLOCK

Touch this button to start setting the oven clock and ending by touching it again.



AUTO COOK

Press for instant settings to cook popular food,



START/QUICK START

Touch to start a cooking program.

Simply touch it a number of times to begin express cooking without previously setting power level and cooking time.



TIME/WEIGHT

Turn the dial to enter the oven clock time or input cooking time.

Rotate to specify food weight or number of servings



STOP/CANCEL

Press to cancel setting or reset the oven before setting a cooking program.

Press once to temporarily stop cooking, or twice to cancel cooking altogether.

It is also used for setting child lock.

HOW TO SET THE OVEN CONTROLS

Each time a button is touched, a beep will sound to acknowledge the touch.

SETTING DIGITAL CLOCK

With the oven ready for input, touch the **CLOCK** button once or twice to set the digital clock in 12 or 24 hours cycle.

FOR EXAMPLE: Suppose you want to set the oven clock time to 8:30.

1. Press **CLOCK** button once or twice
2. Turn **TIME/WEIGHT** to indicate the hour digit 8.
3. Press **CLOCK** button.
4. Turn **TIME/WEIGHT** dial to indicate the minute digits until the screen shows 8: 30.
5. Press **CLOCK** to confirm the setting.

NOTE: To check clock time during cooking, press the **CLOCK** button once, the time will be displayed.

MICROWAVE COOKING

To cook with microwave power alone, press the **POWER** button a number of times to select a cooking power level, and then use the **TIME/WEIGHT** dial to set a desired cooking time. The longest cooking time is 95 minutes.

Select power level by pressing the **POWER** button. For example, suppose you want to cook for 1 minute at 60% of microwave power.

1. Press **POWER** button 3 times.
2. Turn **TIME/WEIGHT** to 1 :00.
3. Press **START/QUICK START** button.

PRESS POWER BUTTON	COOKING POWER
Once	100%
Twice	80%
3times	60%
4times	40%
5times	20%
6times	0%

GRILL/COMB.

Grill/comb. Cooking has three cooking mode: grill, combination 1, and combination 2. You can press the **Grill/comb.** Button circularly to select one. The longest cooking time is 95 minutes.

- The grill cooking is particularly useful for thin slices of meat, steaks, chops, kebabs, sausages of piece of chicken. It is also suitable for hot sandwiches and au gratin dishes.
- Combination 1: 30% time for microwave cooking, 70% for grill cooking. Use for fish or au gratin.
- Combination 2: 55% time for microwave cooking, 45% for grill cooking. Use for puddings omelettes, baked potatoes and poultry.

FOR EXAMPLE: Suppose you want to set combination 1 cooking for 25 minutes.

1. Press **GRILL/COMB.** button twice,

2. Turn **TIME/WEIGHT** to 25:00.
3. Press **START/QUICK START** button.

AUTO DEFROST

The oven allows the defrosting of meat, poultry, and seafood. The time and the defrosting power are adjusted automatically once the weight is programmed. The range weight of frozen foods varies between 100gr and 1800gr.

FOR EXAMPLE: Suppose you want to defrost 600g of shrimp.

1. Place the shrimp to be defrosted into the oven.
2. Rotate **TIME/WEIGHT** dial anticlockwise to choose a weight 600g.
3. Press **START/QUICK START** button.

NOTE: In the middle of cooking time the system will sound to remind you to turn over the food.

QUICK START

Cette fonctionnalité vous permet de démarrer le four rapidement.

Appuyez plusieurs fois sur la touche **START/QUICK START** un certain nombre de d'établir le temps de cuisson, le four commence à travailler à pleine puissance immédiatement.

CHILD LOCK

Use to prevent unsupervised operation of the oven by children.

To set the child lock: In standby mode, one minute without any operation the oven will auto enter child lock mode and the lock indicator light will turn on. In the lock state, all pads are disabled.

To cancel the child lock: In child lock mode, open or close the oven door to cancel the program.

AUTO COOK

For food or the following cooking mode, it is not necessary to program the duration and the cooking power. It is sufficient to indicate the type of food that you wish to cook as well as the weight of this food.









You may need to turn food over at the middle of cooking time to obtain uniform cooking.

For some programmer, in the middle of cooking time, the cooking programmer pause and beeps can be heard to remind you to open the door and check its doneness and turn food over to obtain uniform cooking; but be careful to handle with care of very hot food in the oven. To resume cooking, just close the door, & press start the oven will cook for the remaining time.

For example: to cook 400g of fish.

1. Press the **AUTO COOK** button 6 times.
2. Turn **TIME/WEIGHT** dial to indicate a weight of 400g.
3. Press **START/QUICK START** button.

Auto Cook Menu

Code	Food/Cooking Mode	IMPORTANT NOTES
	Coffee/Soup (200ml/cup)	<p>1. The result of auto cooking depends on factors such as the shape and size of food, your personal preference as to the doneness of certain foods and even how well you happen to place food in the oven. If you find the result at any rate not quite satisfactory, please adjust the cooking time a little bit accordingly.</p> <p>2. For Spaghetti add boiling water before cooking.</p>
	Rice (g)	
	Spaghetti (g)	
	Potatoes (each 230g)	
	Auto Reheat (g)	
	Fish (g)	
	Chicken (g)	
	Beef/Lamb (g)	
	Skewered Meat (g)	

CLEANING AND CARE

- Turn off the oven and remove the power plug from the wall socket before cleaning.
- Keep the inside of the oven clean. When food splatters or spilled liquids adhere to oven walls, wipe with a damp cloth. Mild detergent may be used if the oven gets very dirty. Avoid the use of spray and other harsh cleaners as they may stain, streak or dull the door surface.
- The outside surfaces should be cleaned with a damp cloth. To prevent damage to the operating parts inside the oven, water should not be allowed to seep into the ventilation openings.
- Wipe the both sides of the door and window, the door seals and adjacent parts frequently with a damp cloth to remove any spills or spatters. Do not use abrasive cleaner.
- Do not allow the control panel to become wet. Clean with a soft, damp cloth. When cleaning the control panel, leave oven door open to prevent oven from accidentally turning on.
- If steam accumulates inside or around the outside of the oven door, wipe with a soft cloth. This may occur when the microwave oven is operated under high humidity condition. And it is normal.
- It is occasionally necessary to remove the glass tray for cleaning. Wash the tray in warm sudsy water or in a dishwasher.
- The roller ring and oven floor should be cleaned regularly to avoid excessive noise. Simply wipe the bottom surface of the oven with mild detergent. The roller ring may be washed in mild sudsy water or dishwasher. When removing the roller ring from cavity floor for cleaning, be sure to replace in the proper position.
- Remove odors from your oven by combining a cup of water with the juice and skin of one lemon in a deep microwaveable bowl, microwave for 5 minutes. Wipe thoroughly and dry with a soft cloth.
- When it becomes necessary to replace the oven light, please consult a dealer to have it replaced.
- The oven should be cleaned regularly and any food deposits removed. Failure to maintain the oven in a clean condition could lead to deterioration of the surface that could adversely affect the life of the appliance and possibly result in a hazardous situation.
- Please do not dispose this appliance into the domestic rubbish bin; it should be disposed to the particular disposal center provided by the municipalities.
- When the microwave oven with grill function is first used, it may produce slight smoke and smell. This is a normal phenomenon because the oven is made of a steel plate coated with lubricating oil, and the new oven will produce fumes and odor generated by burning the lubricating oil. This phenomenon will disappear after a period of using.

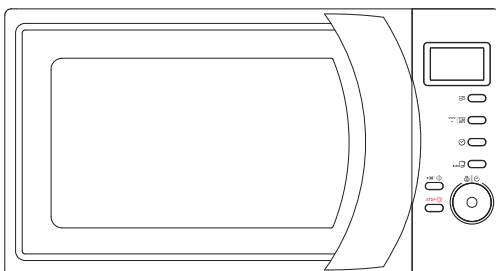

FOUR À MICRO-ONDES

Modèle: CMG 2071DS

Manuel d'utilisation

Lisez ce mode d'emploi attentivement avant d'installer et d'utiliser le four. Conservez-le pour consultation ultérieure.

Notez ci-dessous le NUMÉRO DE SÉRIE indiqué sur la plaque signalétique de votre four et conservez ce numéro pour référence future.

NUMERO DE SERIE :

Haier Europe CANOPY Haier	PT 📞 707 200 188 210 010 773	IT 📞 02 400 48 200	ES 📞 902 100 150 943 914 150	DE 📞 0800 500 48 48
BE 📞 LU 📞 02 752 94 10	NL 📞 33 422 4000	AT 📞 0820 220 224	GR 📞 801 11 50 50 50	CH 📞 0848 780 780

70017948

DÉCLARATION DE CONFORMITÉ



En plaçant le CE marque sur ce produit, nous confirmons la conformité à toutes les exigences européennes pertinentes en matière de sécurité, de santé et d'environnement qui sont applicables dans la législation de ce produit.

GESTION DES DÉCHETS ET PROTECTION DE L'ENVIRONNEMENT



Cet appareil est étiqueté conformément à la directive européenne 2012/19 / EU relative aux appareils électriques et électroniques (DEEE). Les DEEE contiennent à la fois des substances polluantes (pouvant avoir un effet négatif sur l'environnement) et des éléments de base (réutilisables). Il est important que les DEEE subissent des traitements spécifiques pour éliminer et éliminer correctement les polluants et récupérer tous les matériaux. Les individus peuvent jouer un rôle important en veillant à ce que les DEEE ne deviennent pas un problème environnemental; Il est essentiel de suivre quelques règles de base:

- les DEEE ne doivent pas être traités comme des ordures ménagères;
- Les DEEE doivent être acheminés vers des zones de collecte spécialisées gérées par le conseil municipal ou une société enregistrée.

Dans de nombreux pays, des collections nationales peuvent être disponibles pour les grands DEEE. Lorsque vous achetez un nouvel appareil, l'ancien peut être retourné au fournisseur qui doit l'accepter gratuitement, à condition que l'appareil soit d'un type équivalent et présente les mêmes fonctions que l'appareil acheté.



**PRÉCAUTIONS VISANT À ÉVITER UNE ÉVENTUELLE EXPOSITION EXCESSIVE
AUX ONDES MAGNETIQUES**

1. N'essayez pas de faire fonctionner ce four à micro-ondes avec sa porte ouverte, car cela peut provoquer une exposition dangereuse à l'énergie des micro-ondes. Il est essentiel de ne pas casser ni modifier les verrous de sécurité.
2. Ne mettez aucun objet entre la porte et le four, et ne laissez pas de résidus alimentaires ou de produits de nettoyage s'accumuler sur les joints d'étanchéité.
3. N'utilisez pas le four s'il est endommagé. Il est particulièrement important que la porte du four puisse se fermer correctement et qu'aucune des pièces suivantes ne soit endommagée :
 - a) Porte (tordue),
 - b) Charnières et verrous (cassés ou desserrés),
 - c) Joints de porte et surfaces d'étanchéité.
4. Toute manipulation de réparation ou de réglage sur le four doit impérativement être effectuée par un professionnel qualifié.

TABLE DES MATIÈRES

INSTRUCTIONS DE SÉCURITÉ IMPORTANTES	3
SPÉCIFICATIONS	4
INSTALLATION	4
INTERFÉRENCE RADIO	4
INSTRUCTIONS DE MISE À LA TERRE	5
PRINCIPES DE CUISSON AU MICRO-ONDES	5
AVANT D'APPELER LE SERVICE CLIENT	5
GUIDE DES USTENSILES	6
NOM DES PIÈCES	6
PANNEAU DE CONTRÔLE	7
UTILISATION DES COMMANDES DU FOUR	7
RÉGLER L'HORLOGE	7
CUISSON AUX MICRO-ONDES	7
GRILL/ COMB	8
DÉCONGÉLATION AUTOMATIQUE	8
DÉMARRER	8
VERROUILLAGE	8
MENU AUTO	8
Menu de cuisson automatique	9
NETTOYAGE ET ENTRETIEN	9

INSTRUCTIONS DE SÉCURITÉ IMPORTANTES

Quand vous utilisez un appareil électrique, respectez systématiquement un certain nombre de précautions de sécurité élémentaires, parmi lesquelles:

AVERTISSEMENT : Afin de réduire les risques de brûlures, chocs électriques, incendies, blessures corporelles et d'expositions à une énergie excessive de micro-ondes :

1. Lisez les instructions dans leur totalité avant de faire fonctionner cet appareil.
2. Utilisez l'appareil uniquement à la finalité pour laquelle il a été conçu, telle que décrite dans ce mode d'emploi. N'utilisez pas de produit chimique corrosif, ni de vapeur corrosive dans cet appareil. Ce type de four est spécifiquement conçu pour chauffer, cuire ou sécher des aliments. Il n'est pas conçu pour des utilisations industrielles ou en laboratoire.
3. Ne mettez pas le four en marche s'il est vide.
4. Ne faites jamais fonctionner cet appareil si son cordon d'alimentation ou sa fiche est endommagé, s'il ne fonctionne pas correctement, ou s'il est tombé ou endommagé. Si le cordon d'alimentation est endommagé, il doit être remplacé par le fabricant, son service après-vente ou toute personne de qualification similaire, cela afin d'éviter tout danger.
5. **AVERTISSEMENT** : Un enfant ne doit être autorisé à utiliser le four sans surveillance que si des instructions appropriées lui ont été données en sorte qu'il est capable d'utiliser correctement le four et est pleinement conscient des risques liés à une utilisation inadéquate du four.
6. Avertissement : Lorsque le four fonctionne en mode de cuisson combinée, les enfants ne doivent utiliser le four que sous la supervision des adultes en raison des températures élevées générées.
7. Afin de réduire les risques d'incendie à l'intérieur du four :
 - Lorsque vous utilisez des récipients en carton ou en plastique, observez le four fréquemment, car ces types de récipients peuvent s'enflammer.
 - Retirez toutes les attaches métalliques des sacs en papier/carton ou en plastique avant de les mettre au four.
 - S'il y a de la fumée, éteignez l'appareil ou débranchez-le, et laissez sa porte fermée afin d'étouffer les flammes éventuelles.
 - N'utilisez pas l'intérieur du four pour ranger des aliments ou des récipients. Ne laissez pas des produits en carton, des ustensiles de cuisine ou des aliments à l'intérieur du four quand vous ne l'utilisez pas.
8. **AVERTISSEMENT** : Les liquides et autres aliments ne doivent pas être chauffés dans des récipients fermés, car ils risquent d'exploser.
9. Les liquides chauffés aux micro-ondes peuvent se mettre à bouillir de manière soudaine et violente une fois la cuisson terminée, faites attention lorsque vous manipulez les récipients les contenant.
10. Ne faites pas frire des aliments dans ce four. L'huile chaude peut détériorer les pièces du four et les ustensiles, et provoquer des brûlures cutanées.
11. Ne chauffez pas d'œufs crus dans leur coquille, ni d'œufs durs entiers dans un four à micro-ondes, car ils risquent d'exploser, même après que la cuisson aux micro-ondes est terminée.
12. Percer les aliments dont la peau est épaisse, par exemple les pommes de terre, les tomates, les marrons et les courges entières avant de les cuire.
13. Afin d'éviter tout risque de brûlure, les biberons et petits pots pour bébés doivent impérativement être mélangés ou agités après chauffage, et la température de leur contenu doit être vérifiée avant qu'ils ne soient servis.
14. Les ustensiles de cuisson peuvent devenir brûlants à cause des transferts de chaleur des aliments chauds. Il peut être nécessaire d'utiliser des maniques/gants de four pour manipuler les ustensiles.
15. Il est impératif de s'assurer que les ustensiles conviennent à une utilisation dans un four à micro-ondes.
16. **AVERTISSEMENT**: Il est dangereux pour toute personne autre qu'une personne qualifiée d'effectuer une opération d'entretien ou de réparation nécessitant le démontage d'un capot offrant une protection contre l'exposition à l'énergie des micro-ondes.
17. Ce produit est un équipement ISM du Groupe 2 de Classe B. Le Groupe 2 regroupe tous les équipements ISM (Industriels, Scientifiques et Médicaux) dont l'énergie radiofréquence est intentionnellement générée et/ou utilisée sous la forme de rayonnements électromagnétiques pour le traitement de matériaux et les équipements d'usinage par étincelage. Un équipement de Classe B convient pour une utilisation dans les établissements domestiques et les établissements directement reliés à un réseau électrique public basse tension alimentant des bâtiments à usage domestique.
18. Cet appareil n'est pas conçu pour être utilisé par des personnes (y compris des enfants) dont les capacités physiques, sensorielles ou mentales sont réduites, ou des personnes dénuées d'expérience ou de connaissance, sauf si elles ont pu bénéficier, par l'intermédiaire d'une personne responsable de leur sécurité, d'une surveillance ou d'instructions préalables concernant l'utilisation de l'appareil.

19. Il convient de surveiller les enfants pour s'assurer qu'ils ne jouent pas avec l'appareil.

20. Attention!-Le ventilateur de refroidissement fonctionnera automatiquement pendant environ 3 minutes si le temps de cuisson est supérieur à 2 minutes.

SPÉCIFICATIONS

Consommation électrique	230V/50Hz, 1200W(Micro-onde)
	900W(Gril)
Puissance de sortie nominale (Micro-ondes)	700W
Fréquence de fonctionnement	2450 MHz
Dimensions extérieures	262 mm (H) x 452 mm (L) x 335 mm (P)
Dimensions de la cavité intérieure	198 mm (H) x 315 mm (L) x 297 mm (P)
Capacité du four	20 litres
Uniformité de la cuisson	Plateau rotatif
Poids net	Environ 11,3 kg

INSTALLATION

1. Enlevez tous les matériaux d'emballage situés à l'intérieur.
2. **AVERTISSEMENT** : Inspectez le four pour vérifier qu'il n'a subi aucune détérioration, par exemple que sa porte n'est ni tordue ni mal alignée, que les joints de porte et les surfaces d'étanchéité ne sont pas endommagés, que les verrous et charnières ne sont ni cassés ni desserrés, et que la cavité du four et sa porte ne sont pas bosselées. Si une pièce est détériorée, ne faites pas fonctionner le four et contactez un réparateur qualifié.
3. Ce four à micro-ondes doit être placé sur une surface stable et plane, capable de supporter son poids et celui des aliments les plus lourds pouvant être cuits dans le four.
4. Ne placez pas le four dans un endroit où de la chaleur ou une humidité importante est générée, ni dans un endroit où il y a de l'eau, ni près de matériaux combustibles.
5. L doit être suffisante pour qu'il puisse fonctionner normalement. Laissez un espace vide de 20 cm au-dessus du four, de 10 cm derrière le four et de 5 cm sur r chacun de ses côtés. Ne recouvrez pas et a ne bouchez pas les ouïes l'appareil. Ne t retirez pas ses pieds.
6. i Ne faites pas fonctionner le four sans que o son plateau en verre, son anneau guide et n son axe rotatif soient correctement positionnés.
7. d Veillez à ce que le cordon d'alimentation u de l'appareil reste en bon état et ne soit pas positionné sous le four, ni sous f aucune surface chaude ou coupante.
8. o La fiche du cordon d'alimentation doit u toujours rester accessible afin qu'elle r puisse être débranchée en cas d'urgence.
9. N'utilisez pas l'appareil en extérieur.

INTERFÉRENCE RADIO

L'utilisation d'un four à micro-ondes peut provoquer des interférences susceptibles de perturber la réception de vos radios, téléviseurs et appareils similaires.

S'il y a des interférences, essayez de les réduire en procédant comme suit :

1. Nettoyez la porte et les surfaces d'étanchéité du four.
2. Réorientez l'antenne de réception de la

radio ou du téléviseur.

3. Changez le four de position par rapport au récepteur.
4. Éloignez le four à micro-ondes du récepteur.
5. Branchez le four à micro-ondes sur une autre prise en sorte qu'il ne soit pas branché sur le même circuit électrique que le récepteur.

INSTRUCTIONS DE MISE À LA TERRE

Cet appareil doit être mis à la terre. Cet appareil est équipé d'un cordon d'alimentation pourvu d'un câble de mise à la terre et d'une fiche avec mise à la terre. Il doit être branché sur une prise murale correctement installée et mise à la terre. En cas de court-circuit électrique, la mise à la terre réduit les risques de choc électrique, car elle fournit un circuit d'évacuation du courant électrique. Il est recommandé de brancher le four sur un circuit d'alimentation séparé et n'alimentant aucun autre appareil. L'utilisation d'une tension élevée est dangereuse, car cela peut provoquer un incendie ou un autre accident, et endommager le four.

AVERTISSEMENT : L'utilisation incorrecte d'une fiche avec mise à la terre peut générer un risque de choc électrique.

Remarque:

1. Si vous avez des questions concernant les instructions de mise à la terre ou les aspects électriques, contactez un réparateur ou un électricien qualifié.
2. La responsabilité du fabricant et du distributeur ne saurait être engagée dans le cas de dommages subits par le four ou de blessures corporelles résultant du non-respect des procédures de branchement électrique.

Les câbles du cordon d'alimentation sont colorés selon le code suivant :

Jaune/vert = TERRE
Bleu = NEUTRE
Marron = PHASE

PRINCIPES DE CUISSON AU MICRO-ONDES

1. Positionnez soigneusement les aliments. Placez les parties des aliments les plus épaisses vers l'extérieur du plat.
2. Soyez attentif à la durée de cuisson. Faites cuire les aliments pendant la durée minimale indiquée, puis prolongez-la si nécessaire. Des aliments beaucoup trop cuits peuvent émettre de la fumée et s'enflammer.
3. Couvrez les aliments pendant leur cuisson.
4. Recouvrir les aliments permet d'éviter les projections et favorise une cuisson uniforme. Retournez les aliments une fois pendant leur cuisson aux micro-ondes afin d'accélérer la cuisson d'aliments tels que le poulet et les hamburgers. Les aliments de grande taille, par exemple les rôtis, doivent être retournés au moins une fois.
5. Au milieu de la cuisson, inversez les positions haut/bas et intérieur/extérieur des aliments du type boulettes de viande.

AVANT D'APPELER LE SERVICE CLIENT

Si le four ne fonctionne pas :

1. Vérifiez qu'il est correctement branché sur une prise électrique. Si ce n'est pas le cas, débranchez le câble de la prise d'alimentation, attendez 10 secondes, puis insérez-le fermement dans la prise.
2. Vérifiez l'installation électrique pour vérifier qu'aucun fusible n'a grillé et que le disjoncteur ne s'est pas déclenché. Si l'installation électrique semble fonctionner correctement, testez la prise avec un autre appareil.
3. Vérifiez que le panneau de contrôle a été correctement programmé et que le minuteur est réglé.

4. Vérifiez que la porte est correctement fermée et que ses verrous sont complètement engagés. Dans le cas contraire, l'énergie des micro-ondes ne circulera pas dans le four.

SI AUCUNE DES MESURES SUSMENTIONNÉES NE PERMET DE RÉGLER LE PROBLÈME, CONTACTEZ UN TECHNICIEN QUALIFIÉ. N'ESSAYEZ PAS DE RÉPARER OU DE RÉGLER LE FOUR VOUS-MÊME.

GUIDE DES USTENSILES

1. Idéalement, le matériau des ustensiles utilisés dans un four à micro-ondes doit être transparent aux micro-ondes, c'est-à-dire qu'il doit laisser passer l'énergie à travers l'ustensile pour qu'elle puisse cuire les aliments.
2. Les micro-ondes ne pénètrent pas le métal, c'est pourquoi les ustensiles et plats métalliques ou comportant des décorations métalliques ne doivent pas être utilisés dans un four à micro-ondes.
3. N'utilisez pas de produit en papier/carton recyclé lors de la cuisson dans un four à micro-ondes, car ils peuvent contenir d'infimes fragments métalliques, ce qui peut provoquer des étincelles et/ou un incendie.
4. Il est préférable d'utiliser des plats ronds ou ovales plutôt que carrés ou rectangulaires, car les aliments placés dans les coins ont tendance à être trop cuits.
5. Vous pouvez utiliser de fines bandelettes de papier aluminium pour éviter que les zones exposées ne soient trop cuites. Veillez néanmoins à ne pas en utiliser trop et à les éloigner au minimum de 2,54 cm des parois internes du four.

La liste ci-dessous est un guide général qui vous aidera à sélectionner les ustensiles adéquats.

USTENSILE	MICRO-ONDES	GRILL	COMBINAISON
Verre résistant à la chaleur	Oui	Oui	Oui
Verre non résistant à la chaleur	Non	Non	Non
Céramique résistant à la chaleur	Oui	Oui	Oui
Plastique pour micro-ondes	Oui	Non	Non
Papier de cuisson	Oui	Non	Non
Plateau métallique	Non	Oui	Non
Support métallique	Non	Oui	Non
Feuille et récipients en feuille alu	Non	Oui	Non

NOM DES PIÈCES

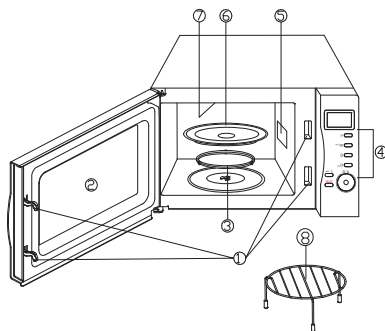

1. Verrous de porte
2. Fenêtre d'observation
3. Anneau guide
4. Panneau de contrôle
5. Guide d'ondes (Ne retirez pas la plaque mica recouvrant le guide d'ondes).
6. Plateau en verre
7. Résistance
8. Grille en métal

PANNEAU DE CONTRÔLE

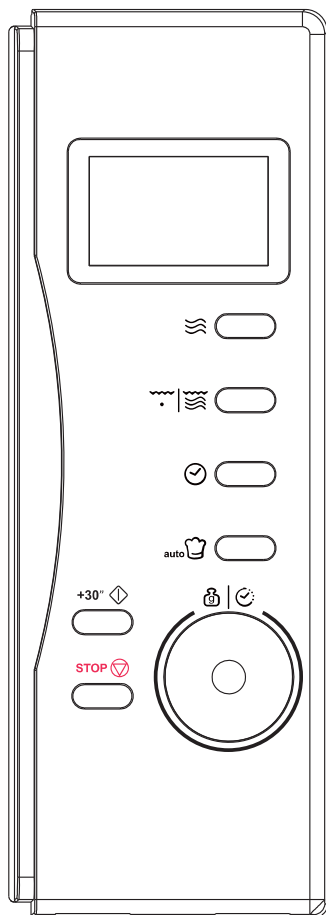

ÉCRAN

Affiche la durée et la puissance de cuisson, les icônes et l'heure.



PUISSANCE

Appuyez plusieurs fois sur cette touche pour régler la puissance des micro-ondes.



GRILL/ COMB

Appuyez sur ce bouton, un certain nombre de fois pour accéder au mode cuisson au gril ou l'un des deux paramètres de cuisson combinés.



HORLOGE

Appuyez sur cette touche pour activer le mode de réglage de l'horloge. Appuyez à nouveau dessus pour quitter ce mode.



AUTO COOK

Appuyez sur pour les paramètres instantanés pour cuire les aliments populaires,



DÉMARRER

Appuyez sur cette touche pour démarrer la cuisson. Appuyez sur cette touche plusieurs fois pour démarrer une cuisson express sans avoir à régler au préalable la puissance et la durée de cuisson.



TEMPS/ POIDS

Tournez la molette pour entrer dans l'horloge du four ou le temps de cuisson d'entrée.



STOP/ANNULER

Appuyez sur cette touche pour annuler un réglage ou réinitialiser le four avant de paramétrer un programme de cuisson. Appuyez une fois pour arrêter momentanément la cuisson. Appuyez deux fois pour annuler la cuisson. Permet également d'activer le verrou enfant.

UTILISATION DES COMMANDES DU FOUR

Chaque fois que vous appuyez sur une touche, un bip retentit pour indiquer que la pression est effective.

RÉGLER L'HORLOGE

Avec le four prête pour l'entrée, appuyez sur le bouton HORLOGE une ou deux fois pour régler l'horloge numérique en cycle de 12 ou 24 heures. EXEMPLE : Régler l'horloge sur 8 h 30.

1. Appuyez sur le bouton HORLOGE une ou deux fois
2. Tournez TEMPS/ POIDS pour indiquer le chiffre 8 heures.

3. Appuyez sur le bouton HORLOGE.
4. Tournez TEMPS/ POIDS cadran pour indiquer les chiffres des minutes jusqu'à ce que l'écran affiche 8: 30.
5. Appuyez sur HORLOGE pour confirmer le réglage.

REMARQUE: Pour vérifier l'horloge temps pendant la cuisson, appuyez sur la touche HORLOGE une fois, l'heure sera affichée.

CUISSON AUX MICRO-ONDES

Pour faire cuire avec une puissance micro-ondes seul, appuyez sur le bouton PUISSANCE à

plusieurs reprises pour sélectionner un niveau de puissance de cuisson, puis utilisez la molette TIME/ POIDS pour définir un temps de cuisson désiré. Le plus long temps de cuisson est de 95 minutes.

Sélectionnez la puissance en appuyant sur la touche PUISSANCE :

EXEMPLE : Cuire 1 minute à 60% de la puissance maximale des micro-ondes.

1. Appuyez sur la touche PUISSANCE 3 fois

TOUCHE PUISSANCE	AFFICHAGE	PUISSANCE DE CUISSON
1 pression	100	100%
2 pressions	80	80%
3 pressions	60	60%
4 pressions	40	40%
5 pressions	20	20%
6 pressions	00	0

2. Tournez TEMPS/ POIDS à 1:00.

3. Appuyez sur la touche DÉMARRER

GRILL/ COMB

Grill/ COMB Cuisson a trois mode de cuisson: grill, la combinaison 1, et la combinaison 2. Vous pouvez appuyer sur le G Grill/ COMB. Bouton circulaire pour sélectionner un. Le plus long temps de cuisson est de 95 minutes.

EXEMPLE: Cuire 12 minutes au grill.

- La cuisson au grill est particulièrement utile pour de fines tranches de viande, des steaks, côtelettes, brochettes, saucisses de morceau de poulet. Il est également approprié pour les sandwichs chauds et les gratins.
- Combinaison 1: 30% de temps pour la cuisson micro-ondes, 70% pour cuisson au grill. Utilisez pour le poisson ou en gratin.
- Combinaison 2: le temps de 55% pour la cuisson micro-ondes, 45% pour cuisson au grill. Utilisez-le pour les puddings, les omelettes pommes de terre cuites et de la volaille.

EXEMPLE : Supposons que vous souhaitez définir la combinaison 1 cuisine pendant 25 minutes.

MENU AUTO

Utilisez-le pour éviter un fonctionnement sans surveillance du four par les petits enfants. L'indicateur VERROUILLAGE s'affichera sur l'écran, et le four ne peut pas être utilisées alors que le verrouillage enfants est activé. Pour définir la fonction VERROUILLAGE: Appuyez et maintenez le bouton STOP/ ANNULE pendant 3 secondes, un bip retentit et les voyants lumineux de verrouillage. Pour annuler la fonction VERROUILLAGE: Appuyez et maintenez le bouton STOP/ ANNULE pour 3 secondes jusqu'à ce que l'indicateur de verrouillage sur l'affichage s'éteint.

EXEMPLE : Cuire 400 g de poisson.

1. Appuyez sur le bouton AUTO COOK 6 fois.
2. Tournez TEMPS/ POIDS cadran pour indiquer un poids de 400g.
3. Appuyez sur la touche DÉMARRER.

1. Appuyez sur GRILL/ COMB, fois sur la touche.
2. Tournez TEMPS/ POIDS à 25:00.
3. Appuyez sur la touche DÉMARRER

DÉCONGÉLATION AUTOMATIQUE

Ce four vous permet de décongeler de la viande, des volailles ou des fruits de mer. La durée et la puissance de décongélation se règle automatiquement une fois le poids et le type d'aliments sélectionnés. Vous pouvez sélectionner un poids compris entre 100 g et 1800 g.

EXEMPLE : Décongeler 600 g de crevettes.

1. Placez les crevettes à décongeler dans le four.
2. Tourner TEMPS/ POIDS dans le sens antihoraire cadran pour choisir un 600g de poids.
3. Appuyez sur la touche DÉMARRER

REMARQUE: Dans le milieu de temps de cuisson du système se fera entendre pour vous rappeler de retourner les aliments.

DÉMARRER









Cette fonctionnalité vous permet de démarrer le four rapidement. Appuyez plusieurs fois sur la touche DÉMARRER un certain nombre de d'établir le temps de cuisson, le four commence à travailler à pleine puissance immédiatement.

SÉCURITÉ ENFANTS

Utiliser pour empêcher le fonctionnement non surveillé du four par des enfants.

Pour régler le verrouillage enfant: En mode veille, une minute sans aucune opération, le four passe automatiquement en mode verrouillage enfant et le voyant de verrouillage s'allume. En état de verrouillage, tous les pads sont désactivés

Menu de cuisson automatique

CODE	TYPE D'ALIMENT	REMARQUES IMPORTANTES
	Café (tasse de 200 ml chacune)	<p>1. Le résultat de la cuisson automatique dépend de facteurs tels que la forme et la taille de la nourriture, de vos préférences personnelles quant à la cuisson de certains aliments et même la façon dont vous arrivez à placer la nourriture dans le four. Si vous trouvez le résultat en tout cas pas tout à fait satisfaisante, s'il vous plaît ajuster le temps de cuisson un peu en conséquence.</p> <p>2. Pour Spaghetti ajouter l'eau bouillante avant de les cuire.</p>
	Riz (g)	
	Spaghettis (g)	
	Pomme de terre (230g chacune)	
	Réchauffage automatique (g)	
	Poisson (g)	
	Poulet (g)	
	Bœuf / Agneau (g)	
	Brochettes de viande (g)	

NETTOYAGE ET ENTRETIEN

- Mettez le four hors tension et débranchez la fiche de son cordon d'alimentation de la prise murale avant de le nettoyer.
- Veillez à ce que l'intérieur du four reste propre. Si des projections ou du liquide renversé adhèrent aux parois, essuyez-les avec un chiffon humide. Vous pouvez utiliser un détergent doux si le four est très sale. N'utilisez pas de spray, ni d'autres types de produits nettoyants agressifs, car ils risquent de tacher, rayer ou opacifier la surface de la porte.
- Nettoyez les surfaces extérieures du four avec un chiffon humide. Pour éviter d'endommager les composants internes du four, veillez à ce que de l'eau ne pénètre jamais dans le four par ses ouïes de ventilation.
- Essuyez fréquemment les deux côtés de la porte et de la fenêtre, les joints de porte et les zones adjacentes avec un chiffon humide pour éliminer les projections ou éclaboussures. N'utilisez pas de nettoyant abrasif.
- Veillez à ce que le panneau de contrôle ne soit pas mouillé. Nettoyez-le uniquement avec un chiffon humide et doux. Quand vous nettoyez le panneau de contrôle, laissez la porte ouverte afin d'éviter de mettre le four en marche accidentellement.
- Si de la vapeur s'accumule à l'intérieur ou autour de la porte du four, essuyez-la avec un chiffon doux.
- Cela peut se produire si le four à micro-ondes est utilisé dans un environnement très humide. Ceci est normal.
- Il peut être nécessaire de retirer le plateau en verre pour le nettoyer. Lavez-le à l'eau chaude savonneuse ou dans une machine à laver la vaisselle.
- Nettoyez régulièrement l'anneau guide et la base de la cavité du four afin d'éviter qu'il ne devienne bruyant. Pour cela, essuyez la base de la cavité interne du four avec un détergent doux. Vous pouvez nettoyer l'anneau guide à l'eau chaude savonneuse ou dans un lave-vaisselle. Après avoir sorti l'anneau guide de l'intérieur du four, veillez à le replacer correctement.
- Pour éliminer les odeurs de votre four, faites chauffer pendant 5 minutes une tasse d'eau mélangée à du jus ou des zestes de citron dans un bol spécial micro-ondes assez profond. Essuyez soigneusement et séchez avec un chiffon doux.
- S'il faut remplacer la lampe interne du four, faites appel au revendeur, ne la remplacez pas vous-même.
- Nettoyez régulièrement le four et éliminez tout dépôt alimentaire. Si le four n'est pas maintenu propre, ses parois risquent de se détériorer, ce qui réduira la durée de vie de l'appareil et peut engendrer une
- situation dangereuse.
- Ne jetez pas cet appareil avec les déchets ménagers. Il doit être déposé dans un centre de collecte spécifique mis en place par votre municipalité.

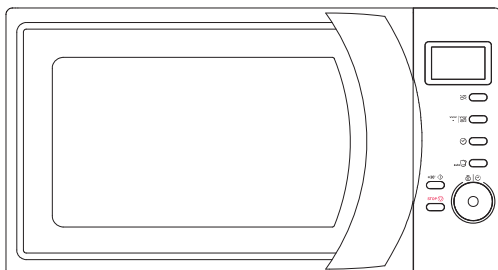











HORNO MICROONDAS

Modelo: CMG 2071DS

MANUAL DE USUARIO

Por favor, lea estas instrucciones detenidamente antes de instalar y hacer funcionar el horno. Registre en el espacio indicado más abajo el N° DE SERIE que figura en la placa de especificaciones de su horno y retenga esta información por si lo necesitase en el futuro.

Haier Europe CANOPY  Haier	PT  707 200 188 210 010 773	IT  02 400 48 200	ES  902 100 150 943 914 150	DE  0800 500 48 48
BE  LU  02 752 94 10	NL  33 422 4000	AT  0820 220 224	GR  801 11 50 50 50	CH  0848 780 780

70017948

DECLARACIÓN DE CONFORMIDAD



Al colocar el CE marca en este producto, estamos confirmando el cumplimiento de todos los requisitos europeos relevantes de seguridad, salud y medio ambiente que son aplicables en la legislación para este producto.

GESTIÓN DE RESIDUOS Y PROTECCIÓN MEDIOAMBIENTAL



Este aparato está etiquetado de acuerdo con la Directiva Europea 2012/19 / UE sobre aparatos eléctricos y electrónicos (RAEE). Los RAEE contienen sustancias contaminantes (que pueden tener un efecto negativo en el medio ambiente) y elementos básicos (que pueden reutilizarse). Es importante que los RAEE se sometan a tratamientos específicos para eliminar y eliminar correctamente los contaminantes y recuperar todos los materiales. Las personas pueden desempeñar un papel importante para garantizar que los RAEE no se conviertan en un problema ambiental; es esencial seguir algunas reglas básicas:

- Los RAEE no deben tratarse como residuos domésticos;
- Los RAEE deben llevarse a áreas de recolección dedicadas administradas por el ayuntamiento o una empresa registrada.

En muchos países, las colecciones nacionales pueden estar disponibles para grandes RAEE. Cuando compra un nuevo electrodoméstico, el antiguo puede devolverse al proveedor, que debe aceptarlo de forma gratuita, siempre que el electrodoméstico sea de un tipo equivalente y tenga las mismas funciones que el electrodoméstico comprado..

**PRECAUCIONES PARA EVITAR LA POSIBLE EXPOSICIÓN A UN EXCESO
DE ENERGÍA DE MICROONDAS**

1. No intente poner en funcionamiento este microondas con la puerta abierta, ya que el funcionamiento de este puede resultar dañino debido a las ondas enérgicas. Es importante no intervenir con los dispositivos de seguridad.
2. No colocar ningún objeto entre la parte frontal del microondas y la puerta, ni permitir que ni tierra ni residuos de productos de limpieza se acumulen en las superficies selladas.
3. No poner en funcionamiento si está dañado. Es especialmente importante que la puerta se cierre debidamente y que las siguientes partes no se encuentren dañadas:
 - a) La puerta (golpeada).
 - b) Los pestillos (rotos o sueltos).
 - c) El sello de la puerta y las superficies selladas.
4. Las reparaciones deberán ser realizadas por un Servicio Técnico Autorizado

ÍNDICE

IMPORTANTES INSTRUCCIONES DE SEGURIDAD	3
ESPECIFICACIONES	3
INSTALACIÓN	4
INTERFERENCIAS CON LA RADIO	4
PRINCIPIOS DE COCINA DE MICROONDAS	4
INSTRUCCIONES DE CONEXIÓN A TIERRA	4
ANTES DE LLAMAR AL SERVICIO TÉCNICO	5
GUÍA DE UTENSILIOS	5
PARTES DEL HORNO	6
PANEL DE CONTROL	6
FUNCIONAMIENTO	7
TEMPORIZADOR DIGITAL	7
COMO UTILIZAR EN MICROONDAS	7
INICIO RAPIDO	7
GRILL	7
GRILL / COMBI	7
DESCONGELACION AUTOMATICA	7
BLOQUEO DE NIÑOS	7
COCCIÓN AUTOMÁTICA	7
CODIGO MENU COCCIÓN	8
LIMPIEZA Y MANTENIMIENTO	8

IMPORTANTES INSTRUCCIONES DE SEGURIDAD

Cuando se utiliza un electrodoméstico es necesario seguir unas precauciones de seguridad básicas, incluyendo lo siguiente:

AVISO: Para reducir el riesgo de quemaduras, una descarga eléctrica, un incendio, heridas personales o ser expuesto a excesiva energía de microondas:

1. Leer las instrucciones antes del uso.
2. Utilizar este electrodoméstico sólo para el uso debido. No usar productos químicos corrosivos ni vapores en este electrodoméstico. Este tipo de microondas ha sido diseñado específicamente para cocinar y/o descongelar alimentos. No ha sido diseñado para uso industrial o de laboratorio.
3. No encenderlo cuando esté vacío.
4. **AVISO:** Sólo permitir que los niños usen el microondas sin supervisión cuando se les haya explicado adecuadamente las instrucciones para que el niño sea capaz de usarlo de un modo seguro y para que entienda los riesgos de un uso inadecuado.
5. **AVISO:** Cuando utilice el aparato en modo combinado se generan temperaturas muy altas por lo cual los niños sólo deben usarlo bajo la supervisión de un adulto.
6. Para reducir el riesgo de incendios en la cavidad del microondas:
 - Cuando se caliente comida en contenedores de plástico o de papel, compruebe el microondas con frecuencia para evitar la posibilidad de ignición.
 - Desdoblar debidamente las bolsas de papel o plástico antes de colocarlas en el interior ~ Si se observa la aparición de humo, apagar o desenchufarlo y cerrar la puerta para apagar cualquier posible llama.
 - No usar el microondas para almacenar. No dejar papel, utensilios de cocina ni comida dentro cuando no se esté utilizando.
7. **AVISO:** Ni líquidos ni comida deben ser calentados en contenedores herméticamente cerrados, ya que es posible que exploten.
8. El calentar bebidas en el microondas puede resultar explosivo por lo tanto, se deben tomar precauciones a la hora de usar el contenedor.
9. No freír alimentos en el horno. El aceite caliente puede dañar partes del horno y utensilios e incluso resultar en quemaduras de la piel.
10. Los huevos con su cáscara aunque estén hervidos, no se deben calentar en el microondas, ya que pueden explotar incluso después de que el proceso de calentar haya terminado.
11. Perforar alimentos con pieles gruesas como patatas, manzanas y castañas antes de cocinarlas.
12. El contenido de biberones y tarros para bebés deben ser agitados y la temperatura debe ser comprobada antes de servir para evitar quemaduras.
13. Los utensilios de cocina pueden calentarse debido a calor transferido de la comida que se ha calentado. Se pueden necesitar guantes para manejar el utensilio.
14. Los utensilios deben ser comprobados para asegurarse de que son aptos para su uso en un microondas.
15. **AVISO:** Es arriesgado que una persona que no esté cualificada haga algún tipo de servicio o reparación.
16. Este producto es un Grupo 2 Clase B equipo ICM. La definición de Grupo 2 contiene todo el equipo ICM (Industrial, Científico y Médico) en el cual la energía de radio-frecuencia se genera y se usa con forma de radiación electromagnética para el tratamiento de material, y equipo de erosión. El equipo de la clase B, es adecuado para el uso doméstico y en establecimientos conectados directamente a un suministro de voltaje bajo el cual suministra edificios utilizados para el uso doméstico.
17. **Precaución!**-El ventilador de enfriamiento funcionará automáticamente durante unos 3 minutos si el tiempo de cocción es superior a 2 minutos.

ESPECIFICACIONES

Consumo de energía:	230V/50Hz, 1200W(Microondas) 900W(Parrilla)
Potencia:	700W
Frecuencia:	2450MHz
Dimensiones (exterior):	262mm(Al)x452mm(An)x335mm(F)
Dimensiones (interior):	198mm(Al)x315mm(An)x297mm(F)
Capacidad:	20 litros
Sistema:	Giratorio
Peso:	Aprox.11.3kg

INSTALACIÓN

1. Asegurarse de que todo el embalado se ha quitado del interior de la puerta.
2. **AVISO:** Comprobar que el microondas no está dañado, como por ejemplo la puerta desalineada o inclinada, comprobar el seguro de la puerta y las superficies selladas, los pestillos no deben estar rotos ni sueltos, dentro de la cavidad de la puerta. Si se encuentra algún desperfecto, no ponerlo en funcionamiento y contactar con el personal cualificado.
3. El microondas debe ser colocado en una superficie plana y estable para que soporte su peso y el peso del tipo de comida que se va a cocinar en él.
4. No colocar el microondas donde haya calor, humedad ni cerca de materiales inflamables.
5. Para su correcto funcionamiento, debe tener suficiente espacio para ventilación. Permita 20cm de espacio, 10cm por la parte trasera y 5cm por cada lado. No cubra ni bloquee la puerta del electrodoméstico.
6. No poner el microondas en funcionamiento sin la bandeja de cristal y el soporte en su debido lugar.
7. Asegúrese de que el cable no esté dañado y que no se encuentre debajo del microondas ni encima de una superficie caliente.
8. La clavija debe estar accesible para que se pueda desconectar fácilmente en caso de emergencia.
9. No utilice el horno al aire libre.

INTERFERENCIAS CON LA RADIO

El uso del microondas puede causar interferencias con su radio, TV o algún equipo similar. Cuando ocurra una interferencia, se puede reducir o eliminar tomando las siguientes medidas:

1. Limpiar la puerta y la superficie sellada del microondas.
2. Reorientar la antena de radio o televisión.
3. Cambiar el microondas de lugar.
4. Alejar el microondas de la señal recibida.
5. Enchufar el microondas en un enchufe distinto para que así el microondas esté en un circuito diferente.

PRINCIPIOS DE COCINA DE MICROONDAS

1. Colocar el alimento cuidadosamente.
2. Observar el tiempo de cocción. Cocine con el programa más corto indicado y añada más tiempo si es necesario. Los alimentos cocinados durante demasiado tiempo pueden echar humo.
3. Cubrir los alimentos mientras se cocinan. Esto evita que salpique y ayuda a que los alimentos se cocinen más uniformemente
4. Dé la vuelta al alimento durante el proceso de cocción para acelerarlo cuando se trate de alimentos como pollo y hamburguesas. A los alimentos de mayores dimensiones como las carnes asadas deben dársele la vuelta al menos una vez.
5. Revolver los alimentos como por ejemplo albóndigas a mitad de la cocción.

INSTRUCCIONES DE CONEXIÓN A TIERRA

Este microondas está equipado de un cable con un enchufe de toma de tierra. Debe estar enchufado a un receptor de pared instalado correctamente. En caso de que ocurriera un corto circuito, la toma de tierra reduce el riesgo de descarga eléctrica aportando un escape para la corriente eléctrica. Se recomienda que se tenga un circuito separado sirviendo solamente al microondas. Usar un alto voltaje es peligroso y puede resultar en un incendio u otro accidente causando posibles daños.

AVISO el uso incorrecto del cable de toma tierra puede resultar en una descarga eléctrica.

1. Si tiene alguna pregunta relacionada con las instrucciones eléctricas, consulte a un electricista o a una persona cualificada.
2. Ni el fabricante ni el distribuidor pueden aceptar responsabilidad por daños causados al horno o heridas personales que han sido resultado del uso incorrecto del electrodoméstico por no haber observado los procedimientos mencionados.

Los cables que se encuentran dentro del cable protector van coloreados de acuerdo con el siguiente código: Verde y amarillo = TIERRA / Azul = NEUTRO/ Marrón = FASE

ANTES DE LLAMAR AL SERVICIO TÉCNICO

Si el horno deja de funcionar:

1. Compruebe que el horno está enchufado a la red con seguridad. Si no es así, saque el enchufe de la clavija, espere 10 segundos y vuelva a enchufarlo de forma segura.
2. Compruebe que no se hayan fundido los fusibles del circuito ni que se haya producido un salto en el panel del interruptor del circuito. Si éste parece funcionar correctamente, pruebe la toma con otro electrodoméstico.
3. Compruebe que el panel de control esté programado correctamente y que esté puesto el temporizador.
4. Compruebe que la puerta esté cerrada con seguridad, engranando con el sistema de bloqueo de seguridad de la puerta. De no ser así, la energía de microondas no fluirá dentro del horno.

SI NINGUNA DE LAS ANTERIORES INSTRUCCIONES CORRIGE LA SITUACIÓN, PÓNGASE EN CONTACTO CON UN TÉCNICO CUALIFICADO. NO INTENTE ARREGLAR O REPARAR EL HORNO POR SU CUENTA.

NÚMERO DE SERIE DEL PRODUCTO. ¿Dónde puedo encontrarlo? Es importante que usted informe al Servicio de Asistencia Técnica de su código de producto y número de serie (un código de 16 caracteres que empieza con el número 3); esta información puede encontrarse en el certificado de garantía o en la placa de especificaciones que figura en el electrodoméstico. Esto ayudará a evitar visitas en balde al servicio técnico, y con ello (lo que es más importante) se podrá ahorrar los correspondientes honorarios de salida.

GUÍA DE UTENSILIOS

1. El material ideal para utilizar como utensilio para microondas es transparente, permite que la energía pase a través del contenedor y caliente el alimento.
2. Las ondas electromagnéticas no pueden penetrar el metal, por lo tanto los utensilios de metal o los platos con una parte metálica no deberían utilizarse.
3. No usar productos de papel reciclado cuando se cocine en el microondas, ya que pueden contener fragmentos de metal los cuales pueden causar chispas y/o incendios.
4. Se recomiendan platos redondos/ovalados en vez de cuadrados, ya que los alimentos tienden a cocerse demasiado cuando se encuentran en las esquinas del plato.
5. Se pueden usar tiras finas de papel de aluminio para prevenir que las zonas expuestas se cocinen demasiado. Tenga cuidado de no utilizar demasiado y dejar una distancia de 2.54cm entre el aluminio y la cavidad.

La siguiente lista es una guía general para ayudarle a seleccionar los utensilios adecuados.

UTENSILIOS DE COCINA	MICROONDAS	GRILL	COMBI
Cristal resistente al calor	Sí	Sí	Sí
Cristal no resistente al calor	No	No	No
Cerámica resistente al calor	Sí	Sí	Sí
Plato de plástico apto para microondas	Sí	No	No
Papel de cocina	Sí	No	No
Bandeia de metal	No	Sí	No
Parrilla de metal	No	Sí	No
Papel de aluminio y recipientes de aluminio	No	Sí	No

PARTES DEL HORNO

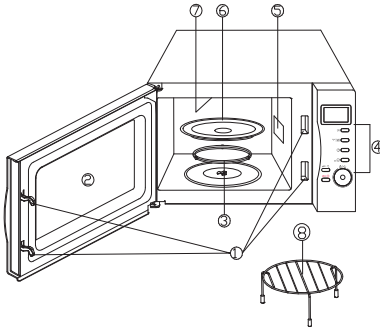

1. Sistema de bloqueo de seguridad de la puerta
2. Ventana del horno
3. Conjunto aro giratorio
4. Panel de control
5. Guía de ondas
6. Bandeja de cristal
7. Grill
8. Parrilla de metal

PANEL DE CONTROL

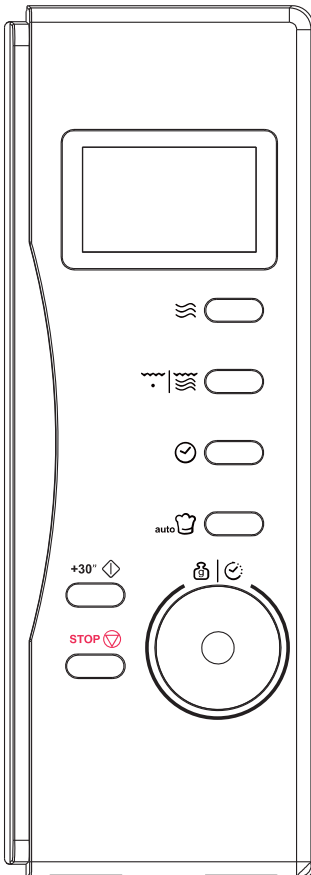

PANTALLA

La pantalla le indicara el tiempo de cocción, la potencia, y la hora.



SELECTOR DE POTENCIA

Pulse este botón para seleccionar la potencia.



GRILL / COMBI

Presionar este botón el número de veces para acceder a los programas de grill o combinado.



RELOJ

Toque este botón para comenzar a configurar el reloj del horno y terminar tocándolo nuevamente.



COCCIÓN AUTOMÁTICA

Presione para ajustes instantáneos para cocinar comida popular,



INICIO / INICIO RÁPIDO

Toque para iniciar un programa de cocina.

Simplemente tóquelo varias veces para comenzar la cocción rápida sin configurar previamente el nivel de potencia y el tiempo de cocción.



TIEMPO / PESO

Gire el dial para ingresar la hora del reloj del horno o ingrese el tiempo de cocción.

Girar para especificar el peso de los alimentos o la cantidad de porciones



DETENER / CANCELAR

Presione para cancelar la configuración o reiniciar el horno antes de configurar un programa de cocción.

Presione una vez para detener temporalmente la cocción, o dos veces para cancelar la cocción por completo.

También se utiliza para configurar el bloqueo para niños.

FUNCIONAMIENTO

TEMPORIZADOR DIGITAL

Pulse el botón RELOJ una o dos veces para poner en marcha el temporizador a 12 o 24 horas. POR EJEMPLO: Para poner el microondas en marcha a las 08:30:

1. Pulsar el botón RELOJ una o dos veces.
2. Girar el dial MENU para indicar el dígito 8.
3. Presionar el botón RELOJ.
4. Girar el dial MENU para indicar los dígitos de minutos hasta que aparezca 8:30 en la pantalla.
5. Presionar RELOJ para confirmación.

Para chequear el tiempo durante la cocción, presionar el botón RELOJ una vez y aparecerá el tiempo durante 5 segundos.

COMO UTILIZAR EN MICROONDAS

Para cocinar con el microondas, presionar el botón POWER para seleccionar la potencia, y a continuación utilizar el dial MENU / TIEMPO para seleccionar el tiempo deseado. El tiempo más largo de cocinar es de 95 minutos.

Por ejemplo, para cocinar durante 1 minuto al 60% de potencia.

1. Presionar el botón POWER 3 veces.
2. Girar MENU / TIEMPO a 1 :00
3. Presionar el botón de MENU para iniciar.

Pulsar boton	Potencia
1x vez	100%
2x veces	80%
3x veces	60%
4x veces	40%
5x veces	20%
6x veces	0%

INICIO RAPIDO

Esta función le permite que el microondas empiece a funcionar al máximo de su potencia inmediatamente. Por ejemplo, quiere poner el microondas para 2 minutos usando esta función. Pulsar el botón INICIO/ INICIO RAPIDO varias veces y el microondas empezará a funcionar inmediatamente al máximo de su potencia.

GRILL

La función de Grill es ideal para hacer filetes de carne, bistec, chuletas, pinchitos, salchichas, pollo troceado, etc. Es también adecuado para sándwiches calientes y para platos al gratinado. Por ejemplo, para utilizar la función de grill para 12 minutos:

1. Pulsar el botón GRILL/COMBI una vez.
2. Girar el dial MENU a 12:00.
3. Pulsar el botón MENU para iniciar.

GRILL / COMBI

Combinación 1

El tiempo más largo de cocción es de 95 minutos. 30% para microondas, 70% para el grill. Usar para pescado, patatas, o platos al gratinado. Por ejemplo: para poner la combinación 1 de cocción de 25 minutos:

1. Pulsar el botón GRILL/COMBI dos veces.
2. Girar el dial MENU a 25:00.
3. Pulsar el botón MENU para iniciar.

combinación 2

El tiempo más largo de cocción es de 95 minutos. 55% para microondas, 45% para el grill. Usar para pudín de tortilla, hornear patatas aves. Por ejemplo para poner la combinación 2 para 12 minutos.

1. Pulsar el botón GRILL/COMBI tres veces.
2. Girar el dial MENU a 12:00
3. Pulsar MENU para iniciar.

DESCONGELACION AUTOMATICA

El horno le permite descongelar carnes, aves, pescados y mariscos. El tiempo y la potencia para descongelar se ajustan automáticamente una vez que el peso está programado. El rango del peso del alimento congelado varía según el especificado en la pantalla. Por ejemplo para descongelar 600g de gambas:

1. Meter las gambas el horno.
2. Pulsar el botón de descongelación.
3. Girar el dial MENU para seleccionar el peso de 600g.
4. Presionar el botón MENU para iniciar.

Bloqueo infantil

Úselo para evitar el funcionamiento no supervisado del horno por parte de niños. Para configurar el bloqueo para niños: En el modo de espera, un minuto sin ninguna operación, el horno ingresará automáticamente al modo de bloqueo para niños y se encenderá la luz indicadora de bloqueo. En el estado de bloqueo, todos los pads están deshabilitados. Para cancelar el bloqueo para niños: En el modo de bloqueo para niños, abra o cierre la puerta del horno para cancelar el programa.

COCCIÓN AUTOMÁTICA

Para ciertos alimentos, no es necesario programar la duración ni la potencia de cocción. Con la función de cocción automática, es suficiente indicar el tipo de alimento que desea cocinar y el peso de este alimento. Pulse el botón COCCION AUTOMATICA para seleccionar la categoría del alimento en modo de cocción. Después girar el dial MENU para indicar el peso del alimento que quiere cocinar. El microondas dará inicio una vez que se ejecuta el botón MENU.

Por ejemplo para cocinar 400g de pescado.









1. Presionar el botón AUTO COOK 6 veces.
2. Girar el dial MENU para indicar el peso de 400g.
3. Presionar el botón MENU para iniciar.

Se recomienda dar la vuelta al alimento a la mitad

de la cocción para que sea uniforme.

CODIGO MENU COCCIÓN

El resultado de la cocción automática depende de los factores tales son la forma y la medida del alimento. Si encuentra que el resultado en proporción no ha sido satisfactorio, ajustar por favor el tiempo un poco más.

Codigo	Menu cocción	NOTAS IMPORTANTES
	Café/Sopa (200 ml / taza)	1. El resultado de la cocción automática depende de factores tales como la forma y el tamaño de los alimentos, su preferencia personal en cuanto a la cocción de ciertos alimentos e incluso qué tan bien puede colocarlos en el horno. Si encuentra que el resultado no es del todo satisfactorio, ajuste el tiempo de cocción un poco en consecuencia. 2. Para los espaguetis agregue agua hirviendo antes de cocinar.
	Arroz (g)	
	Spaghetti (g)	
	Patatas (cada 230 g)	
	Auto recalentamiento (g)	
	Pescado (g)	
	Pollo (g)	
	Vacuno/Cordero (g)	
	Carne en brochetas (g)	

LIMPIEZA Y MANTENIMIENTO

1. Desligue o forno microondas e retire a ficha da tomada antes de o limpar.
2. Mantenha o interior do forno limpo. Limpe as paredes com um pano húmido quando a comida salpica as paredes, ou líquidos derramados se agarram as paredes. Pode utilizar um detergente suave se o forno microondas ficar muito sujo. Evite a utilização de spray e outros produtos de limpeza agressivos, visto que eles podem manchar, riscar ou desvanecer a superfície da porta.
3. As superfícies exteriores devem ser limpas com um pano húmido. Para impedir a ocorrência de danos nas partes funcionais no interior do forno microondas, não deve permitir a entrada de água dentro das aberturas de ventilação.
4. Limpe a porta e a janela em ambos os lados, os vedantes da porta e partes adjacentes frequentemente com um pano suave para remover quaisquer derrames ou salpicos. Não utilize produtos de limpeza abrasivos.
5. Não permita que o painel de controlo seja molhado. Limpe - o com um pano suave humedecido. Quando limpar o painel de controlo, deixe a porta aberta para impedir que o forno se ligue acidentalmente.
6. Caso se acumule vapor no interior ou a volta da porta do forno microondas, deve limpá - lo com um pano suave. Isto pode ocorrer quando limpo pode originar a deterioração da sua superfície, o que pode afectar adversamente a duração da vida útil do aparelho, e originar um possível perigo.
7. O forno microondas é utilizado sob condições de humidade elevada. Isto é normal.
8. É necessário retirar o tabuleiro de vidro ocasionalmente para fins de limpeza. Lave o tabuleiro em água com detergente quente ou numa máquina de lavar louca.
9. O anel cilíndrico e chao do forno devem ser limpos regularmente para evitar a emissão de ruído excessivo. Basta limpar a superfície inferior do forno microondas com um detergente suave. O anel cilíndrico pode ser lavado com água com detergente morna ou numa máquina de lavar louca. Quando retirar o anel cilíndrico do chao da cavidade para o limpar, não se esqueça de o voltara colocar na sua devida posição.
10. Retire os odores do seu forno microondas juntando uma chávena de água ao sumo e casca de um limão numa taca que possa ir ao forno microondas, e coloque - a no forno microondas e ligue - o durante 5 minutos. Limpe - o cuidadosamente e seque - o com um pano suave.
11. Contacte um revendedor quando for necessário substituir a lampada do forno microondas.
12. O forno microondas deve ser limpo regularmente, e quaisquer depósitos de alimentos devem ser removidos. A não manutenção do forno microondas num estado limpo pode originar a deterioração da sua superfície, o que pode afectar adversamente a duração da vida útil do aparelho, e originar um possível perigo.

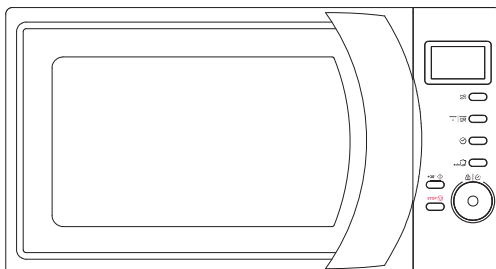

MIKROVLNNÁ RÚRA

Model: CMG 2071DS

Návod na obsluhu

Prečítajte si dôkladne tento návod pred inštaláciou a použitím rúry. Do nižšie uvedeného priestoru si poznačte sériové číslo, ktoré nájdete na výrobnom štítku vašej rúry.

SÉRIOVÉ ČÍSLO:

Haier Europe Candy Haier	PT 📞 707 200 188 210 010 773	IT 📞 02 400 48 200	ES 📞 902 100 150 943 914 150	DE 📞 0800 500 48 48
BE 📞 02 752 94 10	NL 📞 33 422 4000	AT 📞 0820 220 224	GR 📞 801 11 50 50 50	CH 📞 0848 780 780

70017946



Umiestnením značky na tento produkt potvrdzujeme súlad so všetkými príslušnými európskymi požiadavkami na bezpečnosť, zdravie a životné prostredie, ktoré sa vzťahujú na tento výrobok v právnych predpisoch.

SPRÁVA ODPADU A OCHRANA ŽIVOTNÉHO PROSTREDIA



Tento spotrebič je označený v súlade s európskou smernicou 2012/19 / EÚ o elektrických a elektronických zariadeniach (OEEZ). OEEZ obsahuje ako znečisťujúce látky (ktoré môžu mať negatívny vplyv na životné prostredie), tak základné prvky (ktoré sa dajú opätovne použiť.) Je dôležité, aby sa OEEZ podrobil osobitnému spracovaniu s cieľom správne odstrániť a zneškodniť znečisťujúce látky a zhodnocovať všetky materiály. Jednotlivci môžu hrať dôležitú úlohu pri zabezpečení toho, aby sa OEEZ nestal environmentálnym problémom; je nevyhnutné dodržiavať niekoľko základných pravidiel:

- S OEEZ by sa nemalo zaobchádzať ako s domácim odpadom;
- OEEZ by sa mal odovzdať do vyhradených zberných oblastí, ktoré spravuje mestská rada alebo registrovaná spoločnosť.

V mnohých krajinách môžu byť domáce zbierky k dispozícii pre veľké OEEZ. Keď si kúpite nové zariadenie, staré zariadenie môžete vrátiť predajcovi, ktorý ho musí prijať ako jednorazové, pokiaľ je zariadenie rovnocenného typu a má rovnaké funkcie ako zakúpené zariadenie.

**UPOZORNENIE PRED MOŽNÝM VYSTAVENÍM SA NADMERNEJ
MIKROVLNNEJ ENERGII**

1. Nepokúšajte sa ovládať túto mikrovlnnú rúru s otvorenými dvierkami, pretože to môže viesť k nebezpečenstvu vystavenia sa mikrovlnnej energii. Nemeňte ani neupravujte bezpečnostné zámky a poistky.
2. Nevkladajte žiadne predmety medzi predný panel rúry a dvierka a zabráňte znečisteniu povrchu tesnenia.
3. Nepoužívajte poškodenú rúru. Dvierka rúry sa musia zatvárať a nesmú byť poškodené.
 - a) Dvierka (prehnuté),
 - b) Závesy a poistky (prasknuté alebo voľné),
 - c) Tesnenie dvierok a tesniaci povrch.
4. Rúru môže opravovať a nastavovať len kvalifikovaný servisný technik.

OBSAH

DÔLEŽITÉ BEZPEČNOSTNÉ POKYNY	3
TECHNICKÉ ÚDAJE	3
INŠTALÁCIA	4
RÁDIOVÉ RUŠENIE	4
PRINCÍP VARENIA POMOCOU MIKROVÍN	4
POKYNY PRE UZEMNENIE	4
SKÓR AKO ZAVOLÁTE SERVIS	5
PRÍRUČKA K NÁČINIU	5
Názvy častí	5
OVĽADACÍ PANEL	6
POUŽITIE OVLÁDAČOV	6
NASTAVENIE DIGITÁLNYCH HODÍN	6
NASTAVENIE DIGITÁLNEHO HODÍNA	6
MIKROVLNNÝ OHREV	6
GRILOVANIE/KOMBINOVANÝ REŽIM	7
AUTOMATICKÉ ROZMRAZOVANIE	7
RÝCHLY ŠTART	7
DETSKÁ ZÁMKA	7
AUTOMATICKÁ PRÍPRAVA	7
Menu automatickej prípravy	8
ÚDRŽBA A ČISTENIE	8

DÔLEŽITÉ BEZPEČNOSTNÉ POKYNY

Pri použití elektrických spotrebičov musíte dodržiavať základné bezpečnostné pravidlá, vrátane nasledujúcich:

VAROVANIE: aby ste znížili riziko popálením, zasiahnutia elektrickým prúdom, požiaru, zranenia alebo vystaveniu sa mikrovlnnej energii:

1. Pred použitím spotrebiča si prečítajte všetky pokyny.
2. Spotrebič používajte len na určený účel podľa popisu v návode. V spotrebiči nepoužívajte korozívne látky a materiály. Tento typ rúry je špeciálne navrhnutý na ohrev, varenie alebo sušenie potravín. Nie je určený na priemyselné alebo laboratórne použitie.
3. Nepoužívajte rúru, ak je prázdna.
4. Nepoužívajte tento spotrebič, ak má poškodený kábel alebo zástrčku, alebo nefunguje správne, alebo je poškodený akýmkoľvek spôsobom. Ak je poškodený napájací kábel, musí ho vymeniť výrobca alebo servisný technik alebo podobne kvalifikovaná osoba.
5. **VAROVANIE:** deti môžu spotrebič používať len za predpokladu, že boli poučené o správnom a bezpečnom použití spotrebiča a porozumeli možným rizikám.
6. **VAROVANIE:** keď sa spotrebič používa v kombinovanom režime, deti môžu spotrebič používať len pod dozorom dospeléj osoby z dôvodu vysokých teplôt.
7. Pre zníženie rizika požiaru v rúre:
 - Pri ohreve pokrmov v papierových alebo plastových obaloch ich často kontrolujte z hľadiska možnosti vznietenia.
 - Z plastových alebo papierových vreciek odstráňte drôtené svorky pred vložením do rúry.
 - Ak uvidíte dym, rúru vypnite alebo odpojte od elektrickej siete a dverka nechajte zatvorené pre udusenie plameňov.
 - Vnútro rúry nepoužívajte ako skladovací priestor. Nenechávajte papierové výrobky, príbory alebo pokrmy v rúre, ak ju nepoužívate.
8. **VAROVANIE:** tekutiny a iné pokrmy nesmieme ohrievať v zatvorených nádobách, pretože môžu explodovať.
9. Mikrovlnný ohrev nápojov môže vyústiť do oneskoreného varenia, preto zvýšte pozornosť pri premiestňovaní nádoby.
10. V mikrovlnnej rúre nesmažte pokrmy. Horúci olej môže poškodiť diely rúry a príbory, prípadne popáliť kožu.
11. Vajčička v škrupine a celé natvrdo uvarené vajcia nesmiete ohrievať v mikrovlnnej rúre, pretože môžu explodovať aj po skončení ohrevu.
12. Pokrmy s hrubou šupkou, ako sú klobásky, jablká a gaštany pred ohrevom prepichnete.
13. Obsah detských fliaš musíte pred podávaním premiešať, aby ste zabránili popáleniu.
14. Varný riad sa môže zahriať z prenosu tepla z pokrmu do riadu. Pre vybratie riadu používajte kuchynské rukavice.
15. Skontrolujte vhodnosť príborov pred použitím v mikrovlnnej rúre.
16. **VAROVANIE:** Je nebezpečné pre kohokoľvek okrem kvalifikovaného technika, vykonávať opravy alebo akékoľvek zásahy do spotrebiča, vyžadujúce sa zloženie ochranného krytu.
17. Tento spotrebič je zariadenie Skupiny 2 Triedy B ISM. Identifikačná skupina 2, ktorá obsahuje všetky ISM (Industrial, Scientific and Medical) zariadenia, v ktorých sa vytvára a používa rádiový frekvenčná energia vo forme elektromagnetického žiarenia pre ošetrovanie materiálu. Zariadenie Triedy B je vhodné pre použitie v domácnosti a priame pripojenie k elektrickej sieti s nízkym napätím, ktorá sa používa pre napájanie v domácom prostredí.
18. Tento spotrebič je určený pre použitie osobami (vrátane detí) s obmedzenými fyzickými, senzorickými alebo mentálnymi schopnosťami alebo bez dostatočných skúseností a znalostí, ak sú pod dozorom osoby zodpovednej za ich bezpečnosť.
19. Nedovoľte deťom hrať sa so spotrebičom.
20. Upozornenie!- Ak je čas varenia dlhší ako 2 minúty, chladiaci ventilátor sa automaticky spustí približne na 3 minúty.

TECHNICKÉ ÚDAJE

Spotreba elektrickej energie:	230V-50Hz, 1200W (mikrovlny) 900W (Gril)
Výstupný výkon mikrovln:	700W
Prevádzková frekvencia:	2450 MHz
Vonkajšie rozmery:	262 mm (v) x 452 mm (š) x 335 mm (h)
Rozmery vnútorného priestoru:	198 mm (v) x 315 mm (š) x 297 mm (h)
Objem rúry:	20 litrov
System:	Otočný tanier
Čistá hmotnosť:	Približne 11.3 kg

INŠTALÁCIA

1. Zo spotrebiča a dvierok odstráňte obalový materiál.
2. **VAROVANIE:** Skontrolujte rúru z hľadiska možného poškodenia, nesprávne zarovnaných dvierok, poškodeného tesnenia, poškodených závesov alebo poistiek. V prípade poškodenia ju nepoužívajte a kontaktujte kvalifikovaného servisného technika.
3. Mikrovlnnú rúru postavte na rovný a stabilný povrch, ktorý unesie jeho hmotnosť.
4. Nedávajte rúru na vlhké miesta, ani do blízkosti horľavých látok.
5. Pre správnu prevádzku musí byť okolo rúry dostatočné prúdenie vzduchu. Ponechajte 20 cm voľného priestoru nad rúrou, 10 cm zo zadnej strany a 5 cm z oboch strán. Nezakrývajte žiadne vetracie otvory spotrebiča. Neodstraňujte nožičky.
6. Rúru nepoužívajte bez skleneného taniera, podložky taniera a hriadele v správnej pozícii.
7. Uistite sa, či nie je poškodený napájací kábel a nevedte ho cez ostré hrany.
8. Zásuvka musí zostať ľahko prístupná tak, že môžete zástrčku kedykoľvek odpojiť v prípade núdze.
9. Rúru nepoužívajte vonku.

RÁDIOVÉ RUŠENIE

Prevádzka mikrovlnnej rúry môže spôsobiť rušenie vášho rádia, TV alebo podobného zariadenia. V prípade rušenia ho môžete znížiť alebo odstrániť jedným z nasledujúcich riešení:

1. Vyčistite dvierka a tesnenie rúry.
2. Premiestnite alebo presmerujte prijímaciu anténu rádia alebo televízie.
3. Premiestnite mikrovlnnú rúru s ohľadom na prijímač.
4. Presuňte mikrovlnnú rúru ďalej od prijímača.
5. Pripojte mikrovlnnú rúru k inej elektrickej zásuvke ako je pripojený prijímač.

PRINCÍP VARENIA POMOCOU MIKROVÍN

1. Potraviny dôkladne rozmiestnite. Hrubšie časti dajte na vonkajšiu stranu taniera.
2. Sledujte čas prípravy. Pripravujte kratší uvedený čas a v prípade potreby uvedený čas predĺžte. Prevarené pokrmy môžu spôsobiť dym alebo sa vznietiť.
3. Pokrmy počas prípravy zakryte. Prekrytie zabráni striekaniu a umožní rovnomernejší ohrev.
4. Počas prípravy pokrm otočte pre urýchlenie ohrevu pokrmov ako sú kurčatá a hamburgery. Veľké položky ako pečienka, musíte otočiť najmenej raz.
5. V polovici ohrevu pokrmy uložte pre správne ohriatie celého pokrmu zo všetkých strán.

POKYNY PRE UZEMNENIE

Tento spotrebič musí byť uzemnený. Táto rúra je vybavená uzemňovacím vodičom s uzemňovacím kontaktom. Musí byť pripojený k sieťovej zásuvke, ktorá je správne inštalovaná a uzemnená. V prípade elektrického skratu uzemňovací vodič znižuje riziko zasiahnutia elektrickým prúdom odvedením elektrického prúdu. Pre mikrovlnnú rúru odporúčame použitie samostatného elektrického obvodu. Použitie vysokého napätia môže byť nebezpečné a spôsobiť požiar alebo poškodenie rúry.

VAROVANIE: nesprávne použitie uzemňovacej zástrčky môže spôsobiť požiar alebo zasiahnutie

elektrickým prúdom.

Poznámka:

1. Ak máte akékoľvek otázky týkajúce sa uzemnenia alebo elektrických pokynov, kontaktujte kvalifikovaného elektrikára alebo servisného technika.
2. Výrobca ani predajca nenesie žiadnu zodpovednosť za poškodenia rúry spôsobené nedodržaním pokynov o pripojení.

Vodiče v tomto kábli môžu byť označené v súlade s nasledujúcim kódom:

Zelenožltý= UZEMNENIE Modrý= NEUTRÁLNY
Hnedý= ŽIVÝ

SKÔR AKO ZAVOLÁTE SERVIS

Ak rúra nefunguje

1. Skontrolujte, či je rúra správne pripojená. Ak nie je, zástrčku odpojte, počkajte 10 sekúnd a opäť pripojte.
2. Skontrolujte poistku alebo istič v domácnosti. Ak nefungujú správne, otestujte zásuvku pomocou iného spotrebiča.
3. Skontrolujte, či je správne zvolená funkcia a časovač.
4. Uistite sa, že sú dvierka správne zatvorené a či sa aktivoval bezpečnostný systém dvierok. V opačnom prípade nebude mikrovlnná energia prúdiť do rúry.

AK ŽIADNY Z VYŠŠIE UVEDENÝCH KROKOV NEODSTRÁNI PROBLÉM, POTOM KONTAKTUJTE KVALIFIKOVANÉHO ELEKTRIKÁRA. NEPOKÚŠAJTE SA NASTAVOVAŤ ANI OPRAVOVAŤ RÚRU SVOJPOMOCNE.

PRÍRUČKA K NÁČINIU

1. Ideálny materiál pre mikrovlnný riad je priepustný pre mikrovlny, ktorý umožňuje prestup energie cez riad a ohrev pokrmu.
2. Mikrovlny neprechádzajú cez kov, preto nepoužívajte kovový riad alebo riad s kovovým okrajom.
3. Nepoužívajte recyklovaný papier pri mikrovlnnom ohreve, pretože môže obsahovať malé častice, ktoré môžu spôsobiť iskrenie a požiar.
4. Odporúčame okrúhle/oválne nádoby namiesto štvorcových, pretože pokrm má tendenciu sa prevariť.
5. Tenké pásy alebo hliníkovú fóliu môžete použiť na prekrytie jemných častí pokrmu. Nechajte však voľný priestor najmenej 2,54 medzi fóliou a vnútornými stenami rúry.

Nižšie uvedený zoznam je základnou príručkou pre voľbu správneho náčinia.

RIAD	MIKROVLNÝ	GRIL	KOMBINÁCIA
Teplu odolné sklo	Áno	Áno	Áno
Obyčajné sklo	Nie	Nie	Nie
Teplu odolná keramika	Áno	Áno	Áno
Plast pre mikrovlny	Áno	Nie	Nie
Kuchynský papier	Áno	Nie	Nie
Kovový podnos	Nie	Áno	Nie
Kovový rošt	Nie	Áno	Nie
Hliníková fólia & hliníková nádoba	Nie	Áno	Nie

Názvy častí

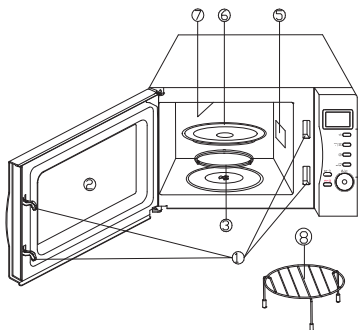

1. Bezpečnostný systém dvierok
2. Okienko rúry
3. Podložka taniera
4. Ovládací panel
5. Vlnovod (Neodstraňujte sludový kryt vlnovodu)
6. Sklenený tanier
7. Grilovacie teleso
8. Kovový rošt

OVLÁDACÍ PANEĽ

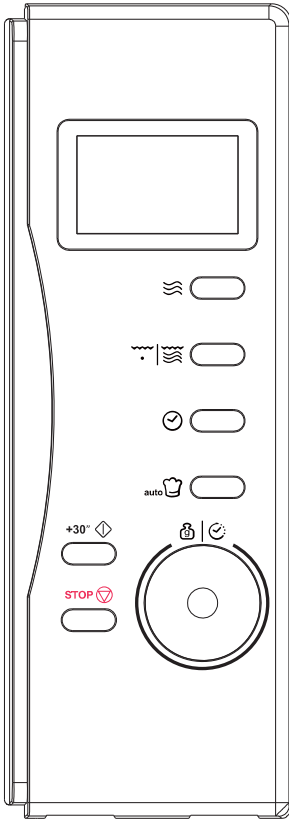

DISPLEJ

čas prípravy, výkon, kontrolka funkcie a čas.



POWER

Stlačením tohto tlačidla nastavíte výkon mikrovln.



GRILL/COMB.

Stlačením tohto tlačidla zvolíte funkciu grilu alebo jeden z dvoch kombinovaných režimov.



CLOCK

Stlačením tohto tlačidla spustíte nastavenie hodín a opätovným stlačením dokončíte.



auto

AUTO COOK

Stlačením okamžite zvolíte prípravu obľúbených pokrmov.



30"

START/QUICK START

Stlačením spustíte program ohrevu. Opakovaným stlačením tlačidla spustíte okamžitý ohrev bez nastavenia výkonu a času.



TIME/WEIGHT

Otočením ovládača nastavíte čas alebo časovač. Otočením zvolíte hmotnosť alebo počet porcií.



STOP

STOP/CANCEL

Stlačením zrušíte nastavenie alebo resetujete rúru pred nastavením programu varenia. Stlačením raz dočasne zastavíte ohrev alebo dvakrát zrušíte ohrev úplne. Služí taktiež pre nastavenie detskej zámky.

POUŽITIE OVLÁDAČOV

Po každom stlačení tlačidla zaznie akustický signál pre potvrdenie stlačenia.

NASTAVENIE DIGITÁLNYCH HODÍN

Keď je rúra pripravená pre zadanie, dotknite sa raz alebo dvakrát tlačidla **CLOCK** pre nastavenie 12 alebo 24 formátu hodín.

NASTAVENIE DIGITÁLNEHO HODÍNA

Príklad: Predpokladajme, že chceme nastaviť čas rúry na 8:30.

1. Stlačte raz alebo dvakrát tlačidlo **CLOCK**.
2. Otočením **TIME/WEIGHT** nastavte číslicu

hodín na 8.

3. Stlačte tlačidlo **CLOCK**.
4. Otočením ovládača **TIME/WEIGHT** nastavte minúty, kým displej nezobrazí 8:30.
5. Stlačením **CLOCK** potvrdte nastavenie.

POZNÁMKA: Pre kontrolu času počas varenia stlačte raz tlačidlo **CLOCK**, zobrazí sa čas.

MIKROVLNNÝ OHREV

Pre ohrev s použitím mikrovln stlačte tlačidlo **POWER** pre voľbu úrovne výkonu mikrovln a potom pomocou ovládača **TIME/WEIGHT** nastavte požadovaný čas. Najdlhší čas ohrevu

je 95 minút.

Zvoľte úroveň výkonu tlačidlom **POWER**:

Napríklad, predpokladajme, že chcete ohriať 1 minútu pri 60% mikrovlnného výkonu.

1. Stlačte tlačidlo **POWER** trikrát.
2. Otočením **TIME/WEIGHT** nastavte 1 :00.
3. Stlačte tlačidlo **START/QUICK START**.

Stlačením tlačidla POWER	Výkon ohrevu
Raz	100%
Dvakrát	80%
Trikrát	60%
štyrikrát	40%
Päťkrát	20%
šesťkrát	0%

PRÍKLAD: Predpokladajme, že chcete nastaviť kombináciu 1 pre 25 minút.

1. Stlačte dvakrát tlačidlo **GRILL/COMB**.
2. Otočením ovládača **TIME/WEIGHT** nastavte 25:00.
3. Stlačte tlačidlo **START/QUICK START**.

AUTOMATICKÉ ROZMRAZOVANIE

Rúra umožňuje rozmrazovanie mäsa, hydiny a morských plodov. čas a výkon rozmrazovania sa nastaví automaticky po naprogramovaní hmotnosti. Rozsah hmotnosti mrazených pokrmov je od 100 g po 1800 g.

PRÍKLAD: Predpokladajme, že chcete rozmraziť 600 g garnátov.

1. Vložte mrazené garnáty do rúry.
2. Otočením ovládača **TIME/WEIGHT** proti smeru hodinových ručičiek nastavte hmotnosť 600 g.
3. Stlačte tlačidlo **START/QUICK START**.

POZNÁMKA: ak zaznie uprostred rozmrazovania akustický signál, pokrm otočte.

RÝCHLY ŠTART

Táto funkcia umožňuje rýchle spustenie ohrevu.

Opakovaným stlačením tlačidla **START/ QUICK START** nastavte čas ohrevu, rúra sa spustí okamžite na plný výkon.

DETSKÁ ZÁMKA

Slúži pre ochranu pred nežiadúcim zásahom

GRILOVANIE/KOMBINOVANÝ REŽIM.

Grilovanie/kombinovaný režim má tri režimy varenia: gril, kombinácia 1 a kombinácia 2. Stlačením tlačidla **Grill/comb**, cyklicky zvoľte požadovaný. Najdlhší čas prípravy je 95 minút.

Grilovanie je vhodné hlavne pre tenké plátky mäsa, steaky, kotliet, kebabov, klobás alebo kúskov kurčaťa. Je vhodné taktiež pre sendviče a gratinované pokrmy.

Kombinácia 1: 30% času pre mikrovlnné varenie, 70% pre grilovanie. Použite pre zapekané pokrmy.

Kombinácia 2: 55% času pre mikrovlnný ohrev, 45% pre gril. Použite pre pudinky, omelety, pečené zemiaky a hydinu.

Detský zámok

Používa sa na zabránenie činnosti rúry bez dozoru deťmi.

Nastavenie detskej zámky: V pohotovostnom režime jednu minútu bez akejkoľvek operácie rúra automaticky prejde do režimu detskej zámky a rozsvieti sa kontrolka zámku. V uzamknutom stave sú všetky bloky vypnuté.

Zrušenie detskej zámky: V režime detskej zámky otvorte alebo zatvorte dvierka rúry a program zrušte.

AUTOMATICKÁ PRÍPRAVA









Pre pokrmy alebo nasledujúce režimy prípravy nie je nutné programovať trvanie varenia a výkon. Stačí zvolit' typ pripravovaného pokrmu a hmotnosť. Uprostred varenia je nutné pokrm obrátiť pre rovnomerné varenie.

Pri niektorých programátoroch sa proces v polovici preruší a zaznie akustický signál pre pripomenutie otvorenia dvierok a kontrolu procesu, prípadne obrátenie pokrmu; dbajte na to, že pokrm môže byť veľmi horúci. Pre pokračovanie vo varení len zatvorte dvierka a stlačte štart, rúra bude pokračovať v ohreve zostávajúci čas.

Napríklad: varenie 400 g rýb.

1. Stlačte šesťkrát tlačidlo **AUTO COOK**.
2. Otočením ovládača **TIME/WEIGHT** nastavte hmotnosť 400 g.
3. Stlačte tlačidlo **START/QUICK START**.

Menu automatickej prípravy

Kód	Pokrm/režim prípravy	DÔLEŽITÉ POZNÁMKY
	Káva/Polievka (200 ml/šálka)	1. Výsledok automatickej prípravy závisí od viacerých faktorov, ako je tvar a veľkosť pokrmu, osobná chuť alebo stav upečenia. Ak nájdete uspokojivý výsledok, upravte si podľa toho čas prípravy. 2. Pre špagety pridajte pred varením vriacu vodu.
	Ryža (g)	
	Špagety (g)	
	Zemiaky (každý 230 g)	
	Automatický ohrev (g)	
	Ryby (g)	
	Kurča (g)	
	Hovädzie/Jahňacie (g)	
	Mäsový špíz (g)	

ÚDRŽBA A ČISTENIE

1. Pred čistením vypnite rúru a odpojte od sieťovej zásuvky.
2. Udržiavajte vnútro rúry čisté. Pokiaľ je vnútro rúry postriekané tekutinami, utrite ho vlhkou utierkou. V prípade silného znečistenia použite jemný čistiaci prostriedok. Nepoužívajte spreje alebo iné agresívne čističe, lebo môžu poškodiť povrch dvierok.
3. Vonkajší povrch vyčistite vlhkou utierkou. Aby ste zabránili poškodeniu ovládacích komponentov vo vnútri mikrovlnnej rúry, voda sa nesmie dostať do vetracích otvorov.
4. Utrite dvierka a okienko z oboch strán a tesnenie dvierok vlhkou utierkou od škvŕn a flakov. Nepoužívajte drsné čističe.
5. Zabráňte nadmernému namočeniu ovládacieho panela. Vyčistite ho jemnou, vlhkou utierkou. Pri čistení ovládacieho panela nechajte dvierka otvorené, aby ste zabránili nechcenému zapnutiu mikrovlnnej rúry.
6. Pokiaľ sa skondenzuje vlhkosť vo vnútri alebo z vonkajšej strany rúry, utrite ju suchou utierkou. Môže sa objaviť v prípade použitia mikrovlnnej rúry vo vlhkých podmienkach. Je to úplne normálne.
7. Je potrebné vyčistiť taktiež sklenený tanier. Tanier umyte v teplej vode alebo v umývačke riadu.
8. Podložku skleneného taniera s kolieskami a dno rúry čistite pravidelne, aby ste zabránili nadmernému hluku. Iba utrite dno rúry jemným saponátom. Kolieska podložky môžete umývať jemným roztokom vody a saponátu alebo v umývačke riadu. Pri vkladaní podložky pod sklenený tanier dbajte na to, aby ste ho vložili do správnej pozície.
9. Pachy z mikrovlnnej rúry odstránite pomocou pohára vody s citrónovou šťavou a kože z jedného citróna v hlbokej mise, ktorú necháte ohrievať na 5 minút. Potom dôkladne utrite suchou jemnou utierkou.
10. 1 O. Pokiaľ je potrebné vymeniť žiarovku osvetlenia mikrovlnnej rúry, kontaktujte predajcu.
11. Rúru čistite pravidelne a odstráňte všetky zvyšky jedla. Zanedbanie pravidelného čistenia vedie k znehodnoteniu povrchu a má to nepriaznivý vplyv na spotrebič, čo môže viesť k nebezpečným situáciám.
12. Nevyhadzujte spotrebič do bežného odpadu; využite príslušné recyklačné stredisko.

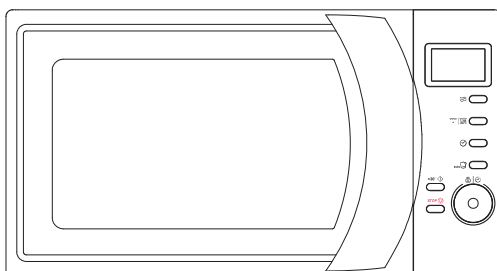

MIKROVLNNÁ TROUBA

Modelka: CMG 2071DS

Návod k použití

Přečtěte si prosím tento návod pozorně před instalací a použitím mikrovlnné trouby. Zapište si na níže uvedené místo sériové číslo, které naleznete na výrobním štítku spotřebiče.

Sériové číslo:

Haier Europe CANOPY Haier	PT 707 200 188 210 010 773	IT 02 400 48 200	ES 902 100 150 943 914 150	DE 0800 500 48 48
BE LU 02 752 94 10	NL 33 422 4000	AT 0820 220 224	GR 801 11 50 50 50	CH 0848 780 780

70017948



Umístěním značky na tento produkt potvrzujeme shodu se všemi příslušnými evropskými požadavky na bezpečnost, ochranu zdraví a životní prostředí, které jsou platné v právních předpisech pro tento produkt.

ODPADY A OCHRANA ŽIVOTNÍHO PROSTŘEDÍ



Tento spotřebič je označen v souladu s evropskou směrnicí 2012/19 / EU o elektrických a elektronických zařízeních (OEEZ). WEEE obsahuje jak znečišťující látky (které mohou mít nepříznivý vliv na životní prostředí), tak základní prvky (které lze znovu použít.) Je důležité, aby byl OEEZ podroben specifickým zpracováním, aby se znečišťující látky správně odstranily a zneškodnily a aby byly získány všechny materiály. Jednotlivci mohou hrát důležitou roli při zajišťování toho, aby se OEEZ nestal problémem životního prostředí; je nezbytné dodržovat několik základních

pravidel:

- S OEEZ by se nemělo zacházet jako s domácím odpadem;
- OEEZ by měl být odvážen do vyhrazených sběrných oblastí spravovaných městskou radou nebo registrovanou společností.

V mnoha zemích mohou být pro velké OEEZ k dispozici domácí sbírky. Když si koupíte nový spotřebič, může být starý vrácen prodejci, který jej musí přijmout jako jednorázový poplatek, pokud je spotřebič ekvivalentního typu a má stejné funkce jako zakoupený spotřebič.

**UPOZORNĚNÍ K ZABRÁNĚNÍ VYSTAVENÍ SE NADMĚRNÉ
MIKROVLNNÉ ENERGII**

1. Nepokoušejte se ovládat tuto mikrovlnnou troubu s otevřenými dvířky, neboť to může vést k nebezpečnému vystavení se mikrovlnné energii. Neměňte ani neupravujte bezpečnostní zámky a pojistky.
2. Nevkládejte žádné předměty mezi čelní panel trouby a dvířka a zabraňte znečištění povrchu těsnění. Nepoužívejte poškozenou troubu. Dvířka trouby se musí správně zavírat a nesmí být poškozené.
 - a) Dvířka (prohnutá),
 - b) Závěsy a pojistky (prasklé nebo volné),
 - c) Těsnění dvířek a těsnicí povrch.
3. Troubu smí opravovat a nastavovat pouze kvalifikovaný servisní technik.

OBSAH

DŮLEŽITÉ BEZPEČNOSTNÍ POKYNY	3
TECHNICKÉ ÚDAJE.....	3
INSTALACE.....	4
RÁDIOVÉ RUŠENÍ	4
PRINCIP VAŘENÍ POMOCÍ MIKROVLN	4
POKYNY K UZEMNĚNÍ	4
Dříve než zavoláte servis	5
POKYNY K NÁDOBÍ	5
NÁZVY ČÁSTÍ	5
OVLÁDACÍ PANE	6
POUŽITÍ OVLADAČŮ	6
NASTAVENÍ DIGITÁLNÍCH HODIN.....	6
MIKROVLNNÝ OHŘEV.....	6
GRILOVÁNÍ/KOMBINOVANÝ REŽIM.	7
AUTOMATICKÉ ROZMRAZOVÁNÍ.....	7
DĚTSKÝ ZÁMEK	7
AUTOMATICKÁ PŘÍPRAVA	7
Menu automatické přípravy.....	7
PÉČE A ČIŠTĚNÍ.....	8

DŮLEŽITÉ BEZPEČNOSTNÍ POKYNY

Při použití elektrických spotřebičů musíte dodržovat základní bezpečnostní pravidla, včetně následujících: **VAROVÁNÍ:** abyste snížili riziko popálením, zasažení elektrickým proudem, požáru, zranění nebo vystavení se mikrovlnné energii:

1. Před použitím spotřebiče si přečtěte všechny pokyny.
2. Spotřebič používejte pouze k určenému účelu dle popisu v návodu. Ve spotřebiči nepoužívejte korozivní látky a materiály. Tento typ trouby je speciálně navržen k ohřevu, vaření nebo sušení potravin. Není určen k průmyslnému nebo laboratornímu využití.
3. Nepoužívejte troubu, pokud je prázdná.
4. Nepoužívejte tento spotřebič, pokud má poškozený kabel nebo zástrčku, nebo nefunguje správně, nebo je poškozena jakýmkoliv způsobem. Pokud je poškozený přívodní kabel, musí jej vyměnit výrobce nebo servisní technik nebo podobně kvalifikovaná osoba.
5. **VAROVÁNÍ:** děti smí spotřebič používat pouze za předpokladu, že byly poučeny o správném a bezpečném použití spotřebiče a porozuměly možným rizikům.
6. **Varování:** když se spotřebič používá v kombinovaném režimu, děti smí spotřebič používat pouze pod dohledem dospělé osoby z důvodu vysokých teplot.
7. K snížení rizika požáru uvnitř trouby:
 - Při ohřevu pokrmů v papírových nebo plastových obalech je často kontrolujte z hlediska možnosti vznícení.
 - Z plastových nebo papírových sáčků odstraňte drátěné svorky před vložením do trouby.
 - Pokud uvidíte kouř, troubu vypněte nebo odpojte od elektrické sítě a dvířka nechte zavřená k udušení plamenů.
 - Vnitřek trouby nepoužívejte jako skladovací prostor. Nenechávejte papírové výrobky, náčiní nebo pokrmy uvnitř trouby, pokud ji nepoužíváte.
8. **VAROVÁNÍ:** tekutiny a jiné pokrmy nesmíte ohřívát v uzavřených nádobách, neboť mohou explodovat.
9. Mikrovlnný ohřev nápojů může vyústit do opožděného vaření, proto zvyšte pozornost při přemísťování nádoby.
10. V mikrovlnné troubě nesmažte pokrmy. Horký olej může poškodit díly trouby a náčiní, případně popálit kůži.
11. Vajíčka ve skořápce a celá natvrdo uvařená vejce nesmíte ohřívát v mikrovlnné troubě, neboť mohou explodovat i po skončení ohřevu.
12. Pokrmy se silnou slupkou, jako jsou klobásy, jablka, a kaštiny před ohřevem propíchněte.
13. Obsah dětských láhví musíte před podáváním promíchat, abyste zabránili popálení.
14. Varné nádobí se může zahřát z přenosu tepla z pokrmu do nádobí. K vyjmutí nádobí použijte kuchyňské rukavice.
15. Zkontrolujte vhodnost náčiní před použitím v mikrovlnné troubě.
16. **VAROVÁNÍ:** Je nebezpečné pro kohokoliv kromě kvalifikované technika, provádět opravy nebo jakékoliv zásahy do spotřebiče, vyžadující si sejmutí ochranného krytu.
17. Tento spotřebič je zařízení Skupiny 2 Třídy B ISM. Identifikační skupina 2, která obsahuje všechna ISM (Industrial, Scientific and Medical) zařízení, ve kterých se vytváří a používá rádiofrekvenční energie ve formě elektromagnetického záření pro ošetření materiálu. Zařízení Třídy B je vhodné pro použití v domácnosti a přímé připojení k elektrické síti s nízkým napětím, která se používá pro napájení v domácím prostředí.
18. Tento spotřebič je určený pro použití osobami (včetně dětí) s omezenými fyzickými, senzorickými nebo mentálními schopnostmi nebo bez dostatečných zkušeností a znalostí, pokud jsou pod dohledem osoby odpovědné za jejich bezpečnost.
19. Nedovolte dětem hrát si se spotřebičem.
20. **Pozor!**-Pokud je doba vaření delší než 2 minuty, chladič ventilátor se automaticky spustí asi na 3 minuty.

TECHNICKÉ ÚDAJE

Spotřeba el. energie:	230V/50Hz, 1200W (Mikrovlny) 900W (gríl)
Jmenovitý výstupní výkon mikrovln:	700W
Provozní frekvence:	2450 MHz
Vnější rozměry:	262 mm (v) x 452 mm (š) x 335 mm (h)
Rozměry vnitřního prostoru:	198 mm (v) x 315 mm (š) x 297 mm (h)
Objem trouby:	20 litrů
Systém vaření:	Otočný talíř
Hmotnost:	přibl. 11.3 kg

INSTALACE

1. Ze spotřebiče i dvířek odstraňte veškerý trouby obalový materiál.
2. **VAROVÁNÍ:** Zkontrolujte troubu z hlediska možného poškození, nesprávně zarovnaných dvířek, poškozeného těsnění, poškozených závěsů nebo pojistek. V případě poškození ji nepoužívejte a talíře, kontaktujte kvalifikovaného servisního technika.
3. Mikrovlnnou troubu postavte na rovný a stabilní povrch, který unese jeho hmotnost.
4. Nestavte troubu na vlhká místa, ani do blízkosti hořlavých látek.
5. Pro správný provoz musí být kolem dostatečné proudění vzduchu. Ponechte 20 cm volného prostoru nad troubou, 10 cm ze zadní strany a 5 cm z obou stran. Nezakrývejte žádné větrací otvory spotřebiče. Neodstraňujte nožičky.
6. Troubu nepoužívejte bez skleněného podložky talíře a hřídele ve správné pozici.
7. Ujistěte se, zda není poškozený přívodní kabel a nevedte jej přes ostré hrany.
8. Zásuvka musí zůstat snadno přístupná tak, že můžete zástrčku kdykoliv odpojit v případě nouze.
9. Troubu nepoužívejte venku.

RÁDIOVÉ RUŠENÍ

Provoz mikrovlnné trouby může způsobit rušení vašeho rádia, TV, nebo podobného přístroje. Pokud se objeví rušení, můžete jej snížit nebo odstranit jedním z následujících kroků:

1. Vyčistěte dvířka a těsnící povrch dvířek.

2. Přesměrujte přijímací anténu rádia nebo televize.
3. Postavte mikrovlnnou troubu s ohledem na přijímač.
4. Přesuňte mikrovlnnou troubu dále od přijímače.
5. Připojte mikrovlnnou troubu k jinému okruhu jako je připojený přijímač

PRINCIP VAŘENÍ POMOCÍ MIKROVLN

1. Potraviny důkladně rozmístěte. Silnější části dejte na vnější stranu talíře.
2. Sledujte dobu přípravy. Připravujte kratší uvedenou dobu a v případě potřeby prodlužte. Převařené pokrmy mohou způsobit kouř nebo se vznítit.
3. Pokrmy během přípravy zakryjte. Překrytí zabrání stříkání a umožní rovnoměrnější ohřev.
4. Během přípravy pokrm otočte k urychlení ohřevu pokrmů jako jsou kuřata a hamburgery. Velké položky jako pečínka musíte otočit nejméně jednou.
5. V polovině ohřevu pokrmy uložte k správnému ohřátí celého pokrmu ze všech stran.

POKYNY K UZEMNĚNÍ

Tento spotřebič musí být uzemněn. Tato trouba je vybavena zemním vodičem s uzemňovacím kontaktem. Musí být připojen k síťové zásuvce, která je správně instalovaná a uzemněná. V případě elektrického zkratu uzemňovací vodič snižuje riziko zasažení elektrickým proudem odvedením elektrického proudu. Pro mikrovlnnou troubu doporučujeme použití samostatného elektrického obvodu. Použití vysokého napětí může být nebezpečné a způsobit požár nebo poškození trouby.

VAROVÁNÍ: nesprávné použití uzemňovací zástrčky může způsobit požár nebo zasažení elektrickým proudem.

Poznámka:

1. Pokud máte jakékoliv dotazy týkající se uzemnění nebo elektrických pokynů, kontaktujte kvalifikovaného elektrikáře nebo servisního technika.
2. Výrobce ani prodejce nenesou žádnou odpovědnost za poškození trouby nebo zranění způsobená nedodržením pokynů o připojení.

Vodiče v tomto kabelu mohou být označeny v souladu s následujícím kódem:

Zelenožlutý = UZEMNĚNÍ Modrý= NEUTRÁLNÍ
Hnědý= ŽIVÝ

Dříve než zavoláte servis

Pokud trouba nefunguje

1. Zkontrolujte, zda je trouba správně připojena. Pokud není, zástrčku odpojte, počkejte 10 sekund a opět připojte.
2. Zkontrolujte pojistku nebo jistič v domácnosti. Pokud nefungují správně, otestujte zásuvku pomocí jiného spotřebiče.
3. Zkontrolujte, zda je správně zvolená funkce a časovač.
4. Ujistěte se, zda jsou dvířka správně zavřená a zda se aktivoval bezpečnostní systém dvířek. V opačném případě nebude mikrovlnná energie proudit do trouby.

POKUD ŽÁDNÝ Z VÝŠE UVEDENÝCH KROKŮ NEODSTRANÍ PROBLÉM, PAK KONTAKTUJTE KVALIFIKOVANÉHO ELEKTRIKÁŘE. NEPOKOUŠEJTE SE NASTAVOVAT ANI OPRAVOVAT TROUBU SVĚPOMOCNĚ.

POKYNY K NÁDOBÍ

1. Ideální materiál pro mikrovlnné nádobí je propustné pro mikrovlny, které umožňuje průstup energie přes nádobí a ohřev pokrmu.
2. Mikrovlny neprocházejí přes kov, proto nepoužívejte kovové nádobí nebo nádobí s kovovým okrajem.
3. Nepoužívejte recyklovaný papír při mikrovlnném ohřevu, neboť může obsahovat malé částice, které mohou způsobit jiskření a požár.
4. Doporučujeme okrouhlé/oválné nádobí namísto čtvercových, protože pokrm má tendenci se převařit.
5. Tenké pásy nebo hliníkovou fólii můžete použít k překrytí jemných částí pokrmu. Ponechte však volný prostor nejméně 2,54 mezi fólií a vnitřními stěnami trouby.

Tabulka níže je všeobecná příručka pro volbu správného nádob

NÁDOBÍ	MIKROVLNŮ	GRIL	KOMBINACE
Teplu odolné sklo	Ano	Ano	Ano
Obyčejné sklo	Ne	Ne	Ne
Teplu odolná keramika	Ano	Ano	Ano
Plast pro mikrovlny	Ano	Ne	Ne
Kuchyňský papír	Ano	Ne	Ne
Kovový podnos	Ne	Ano	Ne
Kovový rošt	Ne	Ano	Ne
Hliníková fólie & hliníková nádoba	Ne	Ano	Ne

NÁZVY ČÁSTÍ

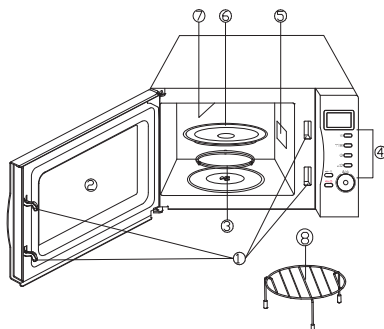

1. Bezpečnostní systém dvířek
2. Okénko trouby
3. Podložka talíře
4. Ovládací panel
5. Vlnovod (Neodstraňujte slídový kryt vlnovodu)
6. Skleněný talíř
7. Grilovací těleso
8. Kovový rošt

OVLÁDACÍ PANE

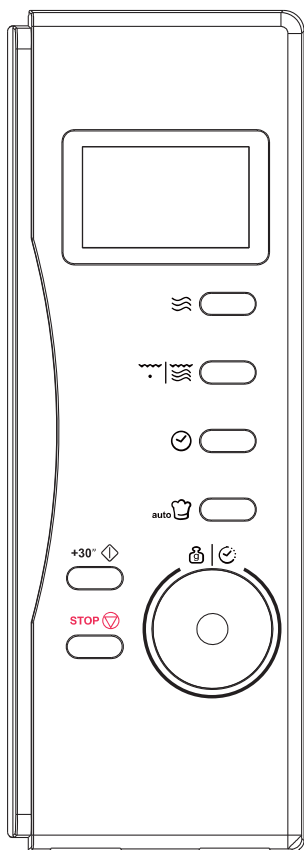

ZOBRAZIT

Doba přípravy, výkon, kontrolka funkce a čas.



NAPÁJENÍ

Stisknutím tohoto tlačítka nastavte výkon mikrovln.



GRILL / COMB.

Stisknutím tohoto tlačítka zvolte funkci grilu nebo jeden ze dvou kombinovaných režimů.



HODINY

Stisknutím tohoto tlačítka spustíte nastavení hodin a opětovným stisknutím dokončíte.



AUTO COOK

Stisknutím okamžitě zvolíte přípravu oblíbených pokrmů.



START / RYCHLÝ START

Stisknutím spustíte program ohřevu. Opakovaným stisknutím tlačítka spustíte okamžitý ohřev bez nastavení výkonu a času.



ČAS / HMOTNOST

Otočením ovladače nastavte čas nebo časovač. Otočením zvolíte hmotnost nebo počet porcí.



STOP / ZRUŠIT

Stisknutím zrušíte nastavení nebo resetujete troubu před nastavením programu vaření. Stisknutím jednou dočasně zastavíte ohřev nebo dvakrát zrušíte ohřev úplně.

Slouží také k nastavení dětského zámku.

POUŽITÍ OVLADAČŮ

Po každém stisknutí tlačítka zazní akustický signál pro potvrzení stisknutí.

NASTAVENÍ DIGITÁLNÍCH HODIN

Když je trouba připravena pro zadání, dotkněte se jednou nebo dvakrát tlačítka CLOCK k nastavení 12 nebo 24 formátu hodin.

Příklad: Předpokládejme, že chceme nastavit čas trouby na 8:30.

1. Stiskněte jednou nebo dvakrát tlačítko CLOCK
2. Otočením TIME/WEIGHT nastavte číslici hodin na 8.
3. Stiskněte tlačítko CLOCK.
4. Otočením ovladače TIME/WEIGHT nastavte minuty, dokud displej nezobrazí 8:30.
5. Stisknutím CLOCK potvrďte nastavení.

POZNÁMKA: Pro kontrolu času během vaření stiskněte jednou tlačítko CLOCK, zobrazí se čas.

MIKROVLNNÝ OHŘEV

Pro ohřev s použitím mikrovln stiskněte tlačítko POWER pro volbu úrovně výkonu mikrovln a pak pomocí ovladače TIME/WEIGHT nastavte požadovanou dobu. Nejdelší čas ohřevu je 95 minut.

Zvolte úroveň výkonu tlačítkem POWER:

Například, předpokládejme, že chcete ohřívát 1 minutu při 60% mikrovlnného výkonu.

1. Stiskněte tlačítko POWER třikrát.
2. Otočením TIME/WEIGHT nastavte 1 :00.
3. Stiskněte tlačítko START/QUICK START.

Stisknutí tlačítka POWER	Výkon ohřevu
Jednou	100%
Dvakrát	80%
Třikrát	60%
čtyřikrát	40%

Pětkrát	20%
šestkrát	0%

GRILOVÁNÍ/KOMBINOVANÝ REŽIM.

Grilování/kombinovaný režim má tři režimy vaření: gril, kombinace 1 a kombinace 2. Stisknutím tlačítka Grill/comb. cyklicky zvolte požadovaný. Nejdelší doba přípravy je 95 minut.

Grilování je zejména vhodné pro tenké plátky masa, steaky, kotlet, kebabů, klobás nebo kousků kuřete.

Je vhodné také pro sendviče a gratinované pokrmy.

Kombinace 1: 30% času pro mikrovlnné vaření, 70% pro grilování. Použijte pro zapékané pokrmy.

Kombinace 2: 55% času pro mikrovlnný ohřev, 45% pro gril. Použijte pro pudinky, omelety, pečené brambory a drůbež.

PŘÍKLAD: Předpokládejme, že chcete nastavit kombinaci 1 pro 25 minut.

1. Stiskněte dvakrát tlačítko GRILL/COMB.
2. Otočením ovladače TIME/WEIGHT nastavte 25:00.
3. Stiskněte tlačítko START/QUICK START.









AUTOMATICKÉ ROZMRAZOVÁNÍ

Trouba umožňuje rozmrazování masa, drůbeže a mořských plodů. čas a výkon rozmrazování se nastaví automaticky po naprogramování hmotnosti. Rozsah hmotnosti mražených pokrmů je od 100 g po 1800 g.

PŘÍKLAD: Předpokládejme, že chcete rozmrazit 600 g garnátů.

1. Vložte mražené garnáty do trouby.
2. Otočením ovladače TIME/WEIGHT proti směru hodinových ručiček nastavte hmotnost 600 g.
3. Stiskněte tlačítko START/QUICK START.

Menu automatické přípravy

Kód	Pokrm/režim přípravy	IMPORTANT NOTES
	Káva/Polévka (200 ml/šálek)	1. Výsledek automatické přípravy závisí na více faktorech, jako je tvar a velikost pokrmu, osobní chuť nebo stav upečení. Pokud najdete uspokojivý výsledek, upravte si dle toho dobu přípravy. 2. Pro špagety přidejte před vařením vařící vodu.
	Rýže (g)	
	Špagety (g)	
	Brambory (každá 230 g)	
	Automatický ohřev (g)	
	Ryby (g)	
	Kuře (g)	
	Hovězí/Jehněčí (g)	
	Masový špíz (g)	

POZNÁMKA: pokud zazní uprostřed rozmrazování akustický signál, obraťte pokrm. RYCHLÝ START Tato funkce umožňuje rychlé spuštění ohřevu. Opakovaným stisknutím tlačítka START/ QUICK START nastavte dobu ohřevu, trouba se spustí okamžitě na plný výkon.

Dětská pojistka

Používejte k zabránění provozu trouby bez dozoru dítěti.

Nastavení dětské pojistky: V pohotovostním režimu jednu minutu bez jakékoli operace trouba automaticky přejde do režimu dětské pojistky a rozsvítí se kontrolka zámku. Ve stavu zámku jsou všechny podložky deaktivovány.

Zrušení dětské pojistky: V režimu dětské pojistky otevřete nebo zavřete dvířka trouby a program zrušte.

AUTOMATICKÁ PŘÍPRAVA

Pro pokrmy nebo následující režimy přípravy není nutné programovat trvání vaření a výkon. Stačí zvolit typ připravovaného pokrmu a hmotnost. Uprostřed vaření je nutné pokrm obrátit pro rovnoměrné vaření.

U některých programátorů se proces v polovině přeruší a zazní akustický signál k připomenutí otevření dvířek a kontrole procesu, případně obrácení pokrmu; dbejte na to, že pokrm může být velmi horký. K pokračování ve vaření pouze zavřete dvířka a stiskněte start, trouba bude pokračovat v ohřevu po zbývajícím dobu. Například: vaření 400 g ryb.

1. Stiskněte šestkrát tlačítko AUTO COOK.
2. Otočením ovladače TIME/WEIGHT nastavte hmotnost 400 g.
3. Stiskněte tlačítko START/QUICK START.

PÉČE A ČIŠTĚNÍ

1. Před čištěním vypněte a odpojte troubu od elektrické sítě.
2. Udržujte vnitřek trouby čistý. Utřete zbytky pokrmů a nápojů přilepené na stěnách pomocí vlhké utěrky. V případě silnějšího znečištění můžete použít jemný mycí prostředek. Nepoužívejte spreje ani jiné drsné čističe, neboť mohou poškodit povrch dveřík.
3. Vnější povrch čistěte vlhkou utěrkou. Abyste zabránili poškození funkčních dílů uvnitř trouby, zabraňte vniknutí vody přes větrací otvory.
4. Utřete obě strany dveřík, těsnění a přilehlé části často vlhkou utěrkou. Nepoužívejte drsné čističe.
5. Zabraňte namočení ovládacího panelu. vyčistěte jej měkkou vlhkou utěrkou. Při čištění ovládacího panelu nechte dvířka otevřená, abyste zabránili nechtěnému zapnutí.
6. Pokud se pára nahromadí uvnitř nebo kolem vnější dveřík trouby, utřete je měkkou utěrkou. To může nastat, když se trouba používá ve vlhkém prostředí. Je to zcela normální.
7. Příležitostně je nutné vyndat skleněný otočný talíř za účelem čištění. Umyjte jej v teplé vodě se saponátem nebo v myčce nádobí.
8. Kroužek pod talíř je nutné pravidelně čistit. Pouze utřete povrch pod kolečky jemným mycím prostředkem. Kroužek s kolečky můžete mýt v jemném roztoku saponátu nebo v myčce nádobí. Po vyčištění jej nasadte do správné pozice.
9. Pach z mikrovlnné trouby odstraní vložení šálku s vodou a kůži z citronu, ohřejte na 5 minut. Vnitřek pak důkladně utřete měkkou utěrkou.
10. Pokud je nutné vyměnit osvětlení, kontaktujte kvalifikovaného servisního technika.
11. Troubu pravidelně čistěte a odstraňujte zbytky pokrmů. Nedodržení čištění vede k znehodnocení trouby a případnému zkrácení životnosti nebo to může vést k nebezpečným situacím.
12. Nelikvidujte tento spotřebič společně s běžným domovním odpadem; musíte jej odnést na příslušné sběrné místo.
13. Při prvním použití mikrovlnné trouby s grilem z ní může vycházet kouř nebo zápach. Je to normální jev, protože trouba je vyrobena z oceli pokryté při výrobě olejem a nový olej vytváří kouř a zápach. Tento jev po krátké době použití zmizí.

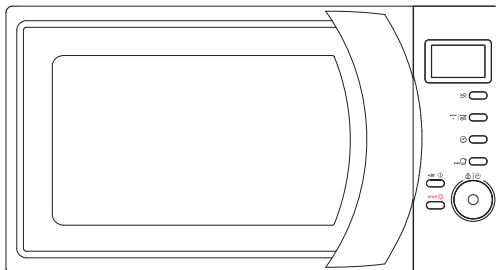

МИКРОВОЛНОВАЯ ПЕЧЬ

модель: CMG 2071DS

Руководство пользователя

Перед установкой и использованием печи необходимо внимательно ознакомиться с данным Руководством.

Ниже необходимо записать СЕРИЙНЫЙ НОМЕР, который указан на заводской табличке приобретенной печи, и использовать эту информацию в будущем.

СЕРИЙНЫЙ №

Haier Europe Candy Haier	PT 707 200 188 210 010 773	IT 02 400 48 200	ES 902 100 150 943 914 150	DE 0800 500 48 48
BE LU	NL	AT	GR	CH
02 752 94 10	33 422 4000	0820 220 224	801 11 50 50 50	0848 780 780

70017948

Декларация соответствия требованиям безопасности (нормы ЕС)



Размещая маркировку на этом продукте, мы подтверждаем соответствие всем соответствующим европейским требованиям безопасности, здоровья и окружающей среды, которые применяются в законодательстве для этого продукта.

Утилизация и защита окружающей среды (нормы ЕС)



Данный прибор имеет маркировку в соответствии с Европейской директивой 2012/19/ЕС об отходах производства электрического и электронного оборудования (WEEE). Отходы производства электрического и электронного оборудования содержат загрязняющие вещества (которые могут негативно влиять на окружающую среду) и основные компоненты (которые подлежат повторному использованию). Важно, чтобы отходы производства электрического и электронного оборудования подвергались специальной обработке с целью удаления и утилизации всех загрязняющих веществ, а также регенерации и повторного использования всех материалов.

Каждый может сделать существенный вклад в предотвращение экологических проблем, вызываемых отходами производства электрического и электронного оборудования; для этого важно придерживаться некоторых основных правил:

- Нельзя обращаться с отходами производства электрического и электронного оборудования, как с бытовыми отходами;
- Отходы производства электрического и электронного оборудования следует передавать в пункты сбора, контролируемые органами местной власти или зарегистрированными компаниями. Во многих странах при наличии большого количества отходов производства электрического и электронного оборудования сбор отходов осуществляется на дому.
- При покупке нового прибора старый прибор можно вернуть розничному торговому предприятию, которое обязано принять его бесплатно на основе взаимно-однозначного соответствия, если это приборы аналогичного типа, и возвращаемый прибор имеет те же функции, что и продаваемый.

МЕРЫ ПРЕДОСТОРОЖНОСТИ ДЛЯ ИСКЛЮЧЕНИЯ ВОЗМОЖНОГО ВОЗДЕЙСТВИЯ ИЗБЫТОЧНОЙ МИКРОВОЛНОВОЙ ЭНЕРГИИ

1. Не пытайтесь включать микроволновую печь с открытой дверцей, так как это может привести к тому, что вы подвергнетесь воздействию вредного для здоровья микроволнового излучения. Не отключайте защитные блокировки.
2. Не помещайте никакие предметы между дверцей и передней панелью микроволновой печи, и не допускайте скапливания грязи или остатков чистящих средств на уплотняемых поверхностях.
3. Запрещается пользоваться неисправной микроволновой печью. Очень важно, чтобы дверца микроволновой печи плотно закрывалась, и чтобы не было повреждений на:
 - a) дверце (деформирована),
 - b) петлях и защелках (сломаны или неплотно закреплены),
 - c) уплотнительных прокладках дверцы и уплотняемых поверхностях.
4. Регулировки и ремонт микроволновой печи должны выполняться только квалифицированным персоналом, занимающимся техническим обслуживанием.

СОДЕРЖАНИЕ

ВАЖНЫЕ ИНСТРУКЦИИ ПО ТЕХНИКЕ БЕЗОПАСНОСТИ	3
ТЕХНИЧЕСКИЕ ХАРАКТЕРИСТИКИ.....	4
УСТАНОВКА	4
РАДИОПОМЕХИ.....	4
ИНСТРУКЦИИ ПО ВЫПОЛНЕНИЮ ЗАЗЕМЛЕНИЯ	5
ОБЩИЕ ПРИНЦИПЫ ПРИГОТОВЛЕНИЯ ПИЩИ В МИКРОВОЛНОВОЙ ПЕЧИ	5
ПРЕЖДЕ ЧЕМ ОБРАТИТЬСЯ ЗА ПОМОЩЬЮ В СЕРВИСНУЮ СЛУЖБУ	5
ПОСУДА ДЛЯ ПРИГОТОВЛЕНИЯ ПИЩИ В МИКРОВОЛНОВОЙ ПЕЧИ	6
КОМПОНЕНТЫ МИКРОВОЛНОВОЙ ПЕЧИ	6
ПАНЕЛЬ УПРАВЛЕНИЯ	7
НАСТРОЙКА СРЕДСТВ УПРАВЛЕНИЯ ПЕЧЬЮ	8
НАСТРОЙКА ЦИФРОВЫХ ЧАСОВ.....	8
ПРИГОТОВЛЕНИЕ В МИКРОВОЛНОВОМ РЕЖИМЕ.....	8
ГРИЛЬ/КОМБ.	8
АВТОМАТИЧЕСКОЕ РАЗМОРАЖИВАНИЕ ПРОДУКТОВ.....	8
БЫСТРЫЙ ПУСК	8
ЗАМОК ОТ ДЕТЕЙ.....	8
ПРИГОТОВЛЕНИЕ В АВТОМАТИЧЕСКОМ РЕЖИМЕ	9
Меню приготовления в автоматическом режиме	9
ЧИСТКА И УХОД	10

ВАЖНЫЕ ИНСТРУКЦИИ ПО ТЕХНИКЕ БЕЗОПАСНОСТИ

При использовании электроприборов требуется соблюдение основных мер безопасности, включая следующее:

ПРЕДУПРЕЖДЕНИЕ: Для понижения риска получения ожогов, поражения электротоком, возгорания, получения травм людьми или воздействия избыточной микроволновой энергии необходимо следующее:

1. Прочитать все инструкции перед использованием устройства.
2. Использовать данное устройство только по назначению согласно описанию в этом руководстве. Не использовать коррозионные химикаты или пары в этом устройстве. Этот тип печи специально разработан для разогревания, приготовления или продуктов. Он промышленного использования.
3. Печь не включать, когда она пуста.
4. Печь также запрещено использовать при наличии повреждений шнура питания или вилки, если сама печь работает ненадлежащим образом, или если печь уронили или она повреждена. При повреждении шнура питания он должен быть заменен изготовителем, его сервисным агентом или другим квалифицированным лицом для предотвращения опасной ситуации.
5. **ПРЕДУПРЕЖДЕНИЕ:** Детям нужно позволять использовать микроволновую печь без присмотра только после того, как им будет в достаточной мере объяснено, как пользоваться печью безопасным образом, и какие опасности могут возникать от ненадлежащего использования.
6. Предупреждение: Когда устройство работает в комбинированном режиме, детям разрешается пользоваться печью только под присмотром взрослых из-за высоких температур, которые производит печь.
7. Для сокращения риска возгорания внутри печи:
 - При разогревании пищи в пластиковом или бумажном контейнере необходимо часто проверять на наличие возможного возгорания.
 - Перед помещением бумажных или пластиковых пакетов в печь с них необходимо снимать проволочные зажимы-закрутки.
 - Если будет замечен дым, устройство отключить или выключить из розетки, а дверцу держать закрытой для тушения пламени, которое могло возникнуть.
 - Внутреннюю часть печи не допускается

использовать для хранения. Когда печь не используется, внутри нее нельзя оставлять бумажные изделия, посуду для приготовления или продукты питания.

8. **ПРЕДУПРЕЖДЕНИЕ:** Жидкие и иные пищевые продукты запрещается разогревать в плотно закрытых контейнерах, так как они способны взрываться.
9. Разогрев напитков в микроволновом режиме может приводить к задержанному вскипанию с выбрасыванием жидкости, поэтому нужно быть осторожным при вынимании контейнера.
10. Запрещается жарить еду в печи. Горячее масло может повредить детали печи и посуду, и даже вызвать ожоги кожи.
11. Яйца в скорлупе и целые яйца, сваренные вкрутую, нельзя разогревать в микроволновых печах, так как они могут взорваться даже после окончания микроволнового разогревания.
12. Пищевые продукты с твердой кожурой, например, картофель, целые тыквы, яблоки и каштаны, необходимо протыкать перед приготовлением.
13. Содержимое бутылочек для кормления и детских баночек необходимо перемешивать или встряхивать, а температуру содержимого необходимо проверять перед использованием во избежание ожогов.
14. Посуда для приготовления пищи может стать горячей из-за воздействия тепла, передающегося от разогретой еды. Поэтому для обращения с посудой могут потребоваться кухонные рукавички.
15. Посуду необходимо проверять на пригодность к использованию в микроволновой печи.
16. **ПРЕДУПРЕЖДЕНИЕ:** Любому человеку, не обладающему соответствующей подготовкой, опасно проводить любые работы по обслуживанию или ремонту, которые включают в себя снятие каких-либо крышек, обеспечивающих защиту от воздействия микроволновой энергии.
17. Данное изделие является оборудованием Группы 2 Класса В. Группа 2 включает в себя все промышленные, научные и медицинские (ISM) устройства, в которых преднамеренно генерируется радиочастотная энергия, и/или она используется в виде электромагнитного излучения для обработки материалов, а также сюда входит оборудование для проведения электроэрозивной обработки. Оборудование Класса В является оборудованием, пригодным для

- использования в домашних условиях и в условиях, в которых имеется прямое подключение к сети электропитания с низким напряжением, питающей здания, предназначенные для жилых целей.
18. Прибор не предназначен для самостоятельной эксплуатации детьми, людьми с ограниченными физическими, сенсорными и умственными способностями, недостатком опыта и знаний; такие люди могут пользоваться прибором только под

- присмотром лица, ответственного за их безопасность, которое расскажет правила пользования прибором и проследит за выполнением инструкций.
19. Дети должны находиться под присмотром, чтобы они не использовали устройство для игры.
20. Внимание! Если время приготовления в микроволновой печи составляет более 2 минут, то охлаждающий вентилятор включается автоматически примерно на 3 минуты.

ТЕХНИЧЕСКИЕ ХАРАКТЕРИСТИКИ

Потребление электроэнергии:	230 В-50 Гц, 1200 Вт (для микроволнового режима)
	900 Вт (для режима гриль)
Выходная микроволновая мощность:	700 Вт
Рабочая частота:	2450 МГц
Наружные размеры:	262 мм (В)х452 мм (Ш)х335 мм (Г)
Размеры внутренней части печи:	198 мм (В)х315 мм (Ш)х297 мм (Г)
Вместимость печи:	20 литров
Равномерность приготовления:	Система с вращающейся подставкой
Вес нетто:	Приблиз. 11,3 кг.

УСТАНОВКА

- Необходимо проверить, чтобы все упаковочные материалы были сняты с внутренней части дверцы.
- ПРЕДУПРЕЖДЕНИЕ:** ПРЕДУПРЕЖДЕНИЕ: Проверить печь на отсутствие любых повреждений, например, перекошенная или согнутая дверца, поврежденные уплотнения дверцы и уплотнительные поверхности, сломанные или ослабленные дверные петли и защелки, а также вмятины внутри самой печи или на дверце. При наличии каких-либо повреждений печь использовать нельзя, при этом нужно обратиться к специалистам за проведением обслуживания.
- Эту микроволновую печь необходимо ставить на ровную, устойчивую поверхность, которая сможет выдерживать ее вес и вес самых тяжелых пищевых продуктов, которые будут готовиться в печи.
- Печь нельзя устанавливать в местах, в которых происходит нагрев, накопление влаги или образование высокой влажности воздуха, а также вблизи горючих материалов.
- Для надлежащей работы печь должна обдуваться достаточным воздушным потоком. Предусмотреть пространство 20 см над печью, 10 см позади и 5 см с обеих сторон. Запрещается накрывать или заглушать любые отверстия на устройстве. Запрещается снимать ножки печи.
- Запрещается использовать печь без стеклянного поддона, роликовой опоры и стержня в их надлежащих позициях.
- Проверить отсутствие повреждений на шнуре питания, и что он не проложен под печью, по горячим поверхностям или вблизи острых углов.
- Розетка электропитания должна находиться поблизости от печи, чтобы вилку можно было быстро вынуть при экстренной необходимости.
- Запрещается использовать печь вне помещений.

РАДИОПОМЕХИ

Работа печи способна создавать помехи радиоприемникам, телевизорам или подобному оборудованию.

При наличии помех их можно сократить или устранить, приняв следующие меры:

- Провести чистку дверцы и уплотнительной поверхности печи.

- Изменить ориентацию принимающей антенны радиоприемника или телевизора.
- Переставить печь относительно принимающего устройства.
- Удалить печь от принимающего устройства.

5. Включить вилку печи в другую розетку, чтобы печь и приемник были подключены к

разным контурам.

ИНСТРУКЦИИ ПО ВЫПОЛНЕНИЮ ЗАЗЕМЛЕНИЯ

Данное устройство должно быть заземлено. Эта печь оснащается шнуром питания, имеющим заземляющую жилу с соответствующим заземляющим дополнительным контактом в вилке. Вилку следует включать в розетку электропитания, установленную и заземленную надлежащим образом. При возникновении короткого замыкания заземление понижает риск поражения электротоком за счет наличия отводящей жилы для электричества. Рекомендуется предусмотреть отдельный контур электропитания для использования его с печью. Использование высокого напряжения опасно, и это способно привести к возгоранию или иным нежелательным явлениям, из-за которых печь будет повреждена.

ПРЕДУПРЕЖДЕНИЕ: Ненадлежащее использование заземляющей вилки способно

привести к поражению электротоком.

Примечание:

1. При наличии любых вопросов касательно заземления или инструкций по использованию электроприборов необходимо обратиться к квалифицированному электрику или специалисту по обслуживанию.
2. Ни предприятие-изготовитель, ни продавец не несут ответственности за повреждение печи или получение травм людьми, которые возникли из-за несоблюдения правил выполнения электрических соединений.

Жилы в главном кабеле данного устройства окрашиваются в разные цвета для маркировки следующего:

Зеленый и желтый = ЗЕМЛЯ Синий = НЕЙТРАЛЬ
Коричневый = НАПРЯЖЕНИЕ

ОБЩИЕ ПРИНЦИПЫ ПРИГОТОВЛЕНИЯ ПИЩИ В МИКРОВОЛНОВОЙ ПЕЧИ

1. Пищевые продукты необходимо располагать аккуратно для приготовления. Наиболее толстые части нужно класть по направлению к краям блюда.
2. Требуется соблюдение времени приготовления. Необходимо использовать самое малое время, указанное для приготовления, и добавлять больше времени по мере необходимости. Пища, передержанная в печи в процессе приготовления, способна дымить или загореться.
3. Пищу необходимо накрывать при приготовлении. Крышка предотвращает разбрызгивание и способствует равномерному приготовлению.
4. Пищевые продукты следует переворачивать один раз для ускорения процесса при приготовлении таких продуктов, как цыпленок или гамбургер, в микроволновом режиме. Большие куски мяса для жарки необходимо переворачивать несколько раз.
5. Такие продукты, как фрикадельки, необходимо переворачивать в середине приготовления и перемещать от центра к краю блюда.

ПРЕЖДЕ ЧЕМ ОБРАТИТЬСЯ ЗА ПОМОЩЬЮ В СЕРВИСНУЮ СЛУЖБУ

Если печь не работает:

1. Проверить вставку вилки печи в розетку. Если вилка вставлена ненадежно, вынуть ее из розетки, подождать 1 0 секунд и вставить ее вновь надежно.
2. Проверить, не сгорел ли предохранитель цепи, и не сработал ли автомат защиты цепи. Если эти устройства находятся в работающем состоянии, необходимо проверить розетку, подключив другое устройство.
3. Проверить правильность программирования панели управления и настройку таймера.
4. Проверить, чтобы дверца закрывалась плотно, и при этом срабатывала система безопасного запираания дверцы. Если это не происходит, микроволновая энергия не будет подаваться внутрь печи.

ЕСЛИ НИ ОДНО ИЗ УКАЗАННЫХ ДЕЙСТВИЙ НЕ ПОЗВОЛЯЕТ УСТРАНИТЬ ПРОБЛЕМУ,

НЕОБХОДИМО ОБРАТИТЬСЯ К КВАЛИФИЦИРОВАННОМУ СПЕЦИАЛИСТУ. ЗАПРЕЩАЕТСЯ ПЫТАТЬСЯ САМОСТОЯТЕЛЬНО РЕГУЛИРОВАТЬ РАБОТУ И РЕМОНТИРОВАТЬ ПЕЧЬ.

ПОСУДА ДЛЯ ПРИГОТОВЛЕНИЯ ПИЩИ В МИКРОВОЛНОВОЙ ПЕЧИ

1. Идеальным материалом для посуды, которая может использоваться в микроволновой печи, является такой материал, который не задерживает микроволновое излучение. Контейнер, изготовленный из такого материала, свободно пропускает микроволновую энергию, и поэтому нагревается только приготавливаемая пища.
2. Микроволновое излучение не может проходить сквозь металл, поэтому металлическая посуда или блюда с металлической отделкой не должны использоваться для приготовления пищи в микроволновой печи.
3. При приготовлении пищи в микроволновой печи не пользуйтесь бумагой, изготовленной из бумажных отходов, так как такая бумага может содержать мелкие частички металла, и это может быть причиной искрения и/или возгорания.
4. Лучше использовать круглые или овальные блюда, а не квадратные или прямоугольные контейнеры, так как пища в углах таких контейнеров будет подвергаться слишком сильной тепловой обработке.
5. Для предотвращения слишком сильной тепловой обработки открытых участков пищи, их можно закрывать тонкими полосками алюминиевой фольги. Но при этом не должно использоваться слишком много алюминиевой фольги, и расстояние между фольгой и стенками камеры печи должно быть не меньше 2,5 см.

Ниже представлены общие рекомендации, которые помогут вам правильно выбрать посуду для приготовления пищи в микроволновой печи.

ПОСУДА	МИКРОВОЛНОВЫЙ НАГРЕВ	ГРИЛЬ	КОМБИНИРОВАННЫЙ НАГРЕВ
Термостойкое стекло	Да	Да	Да
Нетермостойкое стекло	Нет	Нет	Нет
Термостойкая керамика	Да	Да	Да
Тарелка из пластмассы, безопасной с точки зрения использования в микроволновой печи	Да	Нет	Нет
Кухонная бумага	Да	Нет	Нет
Металлический противень	Нет	Да	Нет
Металлическая решетка	Нет	Да	Нет
Алюминиевая фольга и контейнеры из алюминиевой фольги	Нет	Да	Нет

КОМПОНЕНТЫ МИКРОВОЛНОВОЙ ПЕЧИ

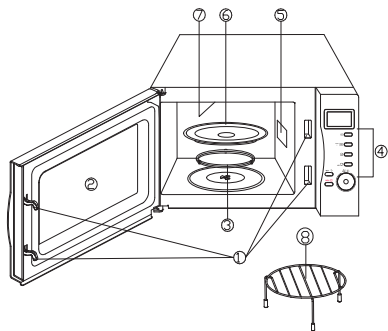

1. Система защитной блокировки дверцы
2. Окно печи
3. Роликовое кольцо
4. Панель управления
5. Волновод
6. Стеклоподнос
7. Нагреватель гриля
8. Металлическая решетка

ПАНЕЛЬ УПРАВЛЕНИЯ

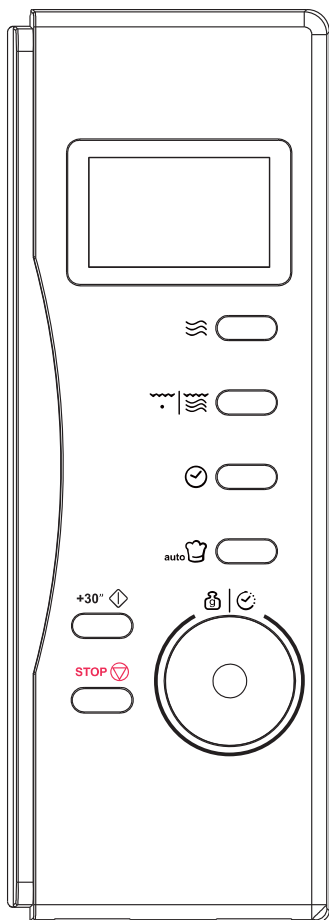

ОТОБРАЖАЮЩИЙ ДИСПЛЕЙ

Отображается время приготовления, мощность, индикаторы действий и время на часах.



ПИТАНИЕ

На эту кнопку нужно последовательно нажимать для повышения уровня мощности при приготовлении пищи в микроволновом режиме.



ГРИЛЬ/КОМБ

На эту кнопку нужно нажимать несколько раз для входа в режим приготовления на гриле или для настройки одного или двух комбинированных режимов приготовления.



ЧАСЫ

На эту кнопку нажимают один раз для запуска часов печи и завершают настройку повторным нажатием.



ПРИГОТОВЛЕНИЕ

АВТОМАТИЧЕСКОМ РЕЖИМЕ

Нажать для выполнения мгновенной настройки при приготовлении обычных распространенных продуктов.



ПУСК/БЫСТРЫЙ ПУСК

Нажать для запуска программы приготовления. Последовательно нажимать на кнопку для запуска режима быстрого приготовления без предварительной настройки уровня мощности и времени приготовления.



ВРЕМЯ/ВЕС

Этот круговой регулятор нужно поворачивать для запуска часов печи или ввода продолжительности приготовления.

Его поворачивают для указания веса продукта питания или количества порций.



СТОП/ОТМЕНА

Нажать для отмены или сброса ранее установленной программы печи до исходных настроек перед установкой программы приготовления.

Нажать один раз для временной приостановки приготовления или дважды для полной отмены приготовления. Кнопка также используется для настройки замка от детей.

НАСТРОЙКА СРЕДСТВ УПРАВЛЕНИЯ ПЕЧЬЮ

Каждый раз при нажатии на кнопку раздается краткий звуковой сигнал, подтверждающий нажатие.

НАСТРОЙКА ЦИФРОВЫХ ЧАСОВ

Когда печь готова к использованию, нажать на кнопку ЧАСЫ один раз или дважды для настройки часов соответственно в формате 12 или 24 часа.

НАПРИМЕР: Предположим, вам нужно настроить время печи на 8:30.

1. Нажать кнопку ЧАСЫ один раз или дважды.
2. Повернуть регулятор ВРЕМЯ/ВЕС для отображения цифры часов 8.
3. Нажать кнопку ЧАСЫ.
4. Поворачивать регулятор ВРЕМЯ/ВЕС для отображения цифр минут, пока на экране не будет отображаться 8:30.
5. Нажать кнопку ЧАСЫ для подтверждения настройки.

ПРИМЕЧАНИЕ: Для проверки времени на часах во время приготовления нужно нажать на кнопку ЧАСЫ один раз, отобразится время.

ПРИГОТОВЛЕНИЕ В МИКРОВОЛНОВОМ РЕЖИМЕ

Для приготовления только с микроволновой мощностью последовательно нажимать на кнопку ПИТАНИЕ для выбора уровня мощности, а затем использовать регулятор ВРЕМЯ/ВЕС для указания необходимого времени приготовления. Самое длительное время приготовления составляет 95 минут. Выбор уровня мощности кнопкой ПИТАНИЕ:

К примеру, вам нужно готовить пищу в течение 1 минуты при 60% микроволновой мощности.

1. Нажать кнопку ПИТАНИЕ 3 раза.
2. Повернуть регулятор ВРЕМЯ/ВЕС на 1 :00.
3. Нажать кнопку ПУСК/БЫСТРЫЙ ПУСК.
2. Повернуть регулятор ВРЕМЯ/ВЕС на 25:00.
3. Нажать кнопку ПУСК/БЫСТРЫЙ ПУСК.

АВТОМАТИЧЕСКОЕ РАЗМОРАЖИВАНИЕ ПРОДУКТОВ

Печь позволяет выполнять размораживание мяса, птицы и морепродуктов. Время и мощность размораживания регулируются автоматически после программирования веса продукта. Диапазон значений веса замороженных продуктов идет от 100 г до 1800 г. НАПРИМЕР: Предположим, вам нужно разморозить 600 г креветок.

1. Креветки, которые нужно разморозить, положить в печь.
2. Повернуть регулятор ВРЕМЯ/ВЕС против часовой стрелки для выбора веса 600 г.
3. Нажать кнопку ПУСК/БЫСТРЫЙ ПУСК.

НАЖАТИЕ КНОПКИ ПИТАНИЕ	МОЩНОСТЬ ПРИ ПРИГОТОВЛЕНИИ
Один раз	100%
Дважды	80%
3 раза	60%
4 раза	40%
5 раз	20%
6 раз	0%

ГРИЛЬ/КОМБ.

Режим гриль/комб. Приготовление пищи проходит в трех режимах: гриль, комбинированный 1 и комбинированный 2. Кнопку Гриль/комб. нажимают по кругу для выбора одного из режимов. Самое длительное время приготовления составляет 95 минут.

- Готовка в режиме гриль особенно подходит для тонких кусков мяса, стейков, рубленых котлет, кебабов, сосисок или кусков курицы. Это режим также подходит для приготовления горячих сэндвичей или блюд в панировке.
- Комбинированный режим 1: 30% времени для приготовления в микроволновом режиме, 70% для приготовления на гриле. Используется для приготовления рыбы или блюд в панировке.
- Комбинированный режим 2: 55% времени для приготовления в микроволновом режиме, 45% для приготовления на гриле. Используется для приготовления запеканок, омлетов, печеного картофеля и птицы.

НАПРИМЕР: Предположим, вам нужно задать приготовление в комбинированном режиме в течение 25 минут.

1. Нажать кнопку ГРИЛЬ/КОМБ. дважды.
- ПРИМЕЧАНИЕ: В середине периода времени приготовления система подаст звуковой сигнал для напоминания о необходимости перевернуть пищу.

БЫСТРЫЙ ПУСК

Эта функция позволяет выполнять быстрый пуск работы печи.

Нажимать на кнопку ПУСК/БЫСТРЫЙ ПУСК определенное количество раз для установления времени приготовления, печь немедленно начнет работу на полной мощности.

Блокировка от детей

Используйте для предотвращения неконтролируемой эксплуатации духовки детьми.

Чтобы установить блокировку от детей: в режиме ожидания через одну минуту без каких-либо операций духовка автоматически перейдет в режим блокировки от детей, и загорится индикатор блокировки. В состоянии блокировки все колодки отключены.

Чтобы отменить блокировку от детей: В режиме блокировки от детей откройте или закройте дверцу духовки, чтобы отменить программу.

ПРИГОТОВЛЕНИЕ В АВТОМАТИЧЕСКОМ РЕЖИМЕ

Для пищевых продуктов или режимов приготовления, описанных ниже, нет нужды программировать длительность цикла и мощность энергопотребления для приготовления пищи. Достаточно указать вид пищи, которую нужно приготовить, а также вес такой пищи. Для получения равномерного приготовления может понадобиться перевернуть пищу в середине времени приготовления.

Некоторые устройства программирования в середине времени приготовления приостанавливают работу печи и выдают короткий звуковой сигнал для напоминания о

индикатор.

Для отмены функции ЗАМОК ОТ ДЕТЕЙ:









Нажать и удерживать кнопку СТОП/ОТМЕНА на 3 секунды, пока индикатор на дисплее не исчезнет.

необходимости открыть дверцу и проверить готовность пищи, а также перевернуть ее для получения равномерного приготовления; при этом необходимо соблюдать осторожность при проверке и переворачивании пищи, так как она может быть очень горячей. Для возобновления процесса приготовления нужно просто закрыть дверцу и нажать кнопку пуск - печь будет готовить в течение оставшегося времени.

К примеру, для приготовления 400 г рыбы нужно:

1. Нажать кнопку АВТОПРИГОТОВЛЕНИЕ 6 раз.
2. Повернуть регулятор ВРЕМЯ/ВЕС для указания веса 400 г.
3. Нажать кнопку ПУСК/БЫСТРЫЙ ПУСК.

Меню приготовления в автоматическом режиме

Символ	Продукты/режим приготовления	ВАЖНЫЕ ЗАМЕТКИ
	Кофе/суп (200 мл/чашка)	<ol style="list-style-type: none"> 1. Результат приготовления в автоматическом режиме зависит от таких факторов, как форма и размер пищевых продуктов, ваших личных предпочтений в отношении степени готовности определенных видов продуктов и даже от того, как хорошо продукты были размещены внутри печи. Если результат будет не совсем удовлетворительным по каким-либо параметрам, нужно немного отрегулировать время приготовления соответственно. 2. В спагетти добавить кипящую воду перед приготовлением.
	Рис (г)	
	Спагетти (г)	
	Картофель (клубень 230 г)	
	Автоподогрев (г)	
	Рыба (г)	
	Цыпленок (г)	
	Говядина/баранина (г)	
	Мясо для вертела (г)	

ЧИСТКА И УХОД

1. Перед проведением чистки печь нужно выключить и вынуть вилку из розетки электропитания.
2. Внутреннюю часть печи необходимо держать в чистоте. Если кусочки пищи или разлитые жидкости прилипают к стенкам, их необходимо убирать влажной тканью. Если печь сильно загрязнена, допускается использование мягкого чистящего средства. Следует исключить использование жидкостей для распыления и иных жестких чистящих средств, так как они способны оставлять пятна, полосы на дверце или делать ее окраску менее яркой.
3. Наружные поверхности необходимо очищать влажной тканью. Во избежание повреждения внутренних рабочих частей печи необходимо исключить просачивание воды внутрь вентиляционных отверстий.
4. Необходимо часто протирать обе стороны дверцы и окна, уплотнения дверцы и соседние части влажной тканью для устранения брызг и остатков пищи. Использование абразивных чистящих средств не допускается.
5. Не допускается смачивание панели управления. Панель чистить мягкой влажной тканью. При чистке панели управления дверцу печи нужно держать открытой во избежание непреднамеренного включения.
6. Если пар собирается внутри или вокруг наружной части дверцы печи, протереть эти места мягкой тканью. Такое скопление пара может происходить, когда микроволновую печь используют в условиях повышенной влажности. Такое явление нормально.
7. Иногда нужно вынимать стеклянный поддон для чистки. Его нужно мыть в теплой мыльной воде или в посудомоечной машине.
8. Роликовое кольцо и дно печи необходимо очищать регулярно во избежание сильного шума при работе. Нижнюю поверхность печи необходимо просто протирать тканью, смоченной в мягком чистящем средстве. Роликовое кольцо можно мыть в теплой мыльной воде или в посудомоечной машине. При снятии роликового кольца с поверхности низа внутренней части печи для чистки следует проверить правильность его последующей установки.
9. Запахи из печи устраняют путем смешивания одной чашки воды с соком и кожурой одного лимона в глубокой миске для микроволновых печей, которая затем ставится в печь в микроволновом режиме на 5 минут. Печь тщательно протереть и высушить мягкой тканью.
10. 1 О. Когда возникнет необходимость в замене лампочки освещения печи, для проведения замены необходимо обратиться к продавцу устройства.
11. Печь необходимо регулярно чистить, а любые остатки пищи устранять. Невыполнение требований по поддержанию печи в чистоте способно привести к ухудшению состояния поверхности, которое в свою очередь способно неблагоприятно сказаться на сроке службы устройства и создать потенциально опасную ситуацию.
12. Устройство запрещается выбрасывать в контейнер с бытовыми отходами; его необходимо утилизировать в специализированных муниципальных центрах утилизации.
13. При первом использовании микроволновой печи с функцией гриля она может испускать слабый дым и запах. Это нормальное явление, так как печь сделана из металлического листа, покрытого смазочным маслом, и новая печь выделяет дым и запах от сгорающего смазочного масла. Это явление исчезнет после некоторого периода использования.

Торговая марка	Candy
Тип продукции	Микроволновая печь
Модель	CMG2071DS
Производитель	"КандиХуверГрупС.р.л.", ВиаКомолли 16, 20861 Бругерио (Монца и Брианца), Италия
Фабрика	«ГуандунГаланзМайкровейвЭлектрикалАпплайнсезМануфакчуринг Ко., Лтд.» №3 Ксингпу Авеню ИстРодд, Максин ИндастриалЗон,ХуангпуТаун, ЧжуншаньСити,Гуандун, Китай
Поставщик на территории РФ, уполномоченный на принятие претензий	ООО «Канди СНГ» Юр. адрес: 115419, Москва, 2-й Роцинский пр-д, д.8; Факт.адрес: 125167, Москва, Ленинградский проспект, 37 Тел.: +7 499 110 22 11; candymow@candy.ru; www.candy.ru
Импортер	1) ООО «Канди СНГ» Юр. адрес: 115419, Москва, 2-й Роцинский пр-д, д.8; Факт.адрес: 125167, Москва, Ленинградский проспект, 37 Тел.: +7 499 110 22 11; candymow@candy.ru; www.candy.ru 2) ООО "ХАСКЕЛ" 143401, Московская область, город Красногорск, бульвар Строителей, дом 4, корпус 1, этаж 8, кабинет 819
Сертификат соответствия	Это изделие соответствует техническим регламентам Таможенного Союза: - ТР ТС 004/2011 «О соответствии низковольтного оборудования» - ТР ТС 020/2011 «Электромагнитная совместимость технических средств» Изделие сертифицировано в органе по сертификации продукции и услуг «РОСТЕСТ-МОСКВА», г. Москва. Получить копию сертификата соответствия Вы можете получить в магазине, где приобретался товар или написав запрос на электронную почту candymow@candy.ru
Орган по сертификации	«РОСТЕСТ-Москва» Акционерного общества «Региональный орган по сертификации и тестированию», аттестат RA.RU.10АЯ46
Срок гарантии	12 месяцев на территории Российской Федерации и Республики Казахстан 24 месяца на территории Республики Беларусь
Срок службы	7 лет
Серийный номер (S/N)	Серийный номер продукта состоит из 16 цифр (пример 390004851249XXXX), где: 1. Первые 8 цифр составляют заводской код продукта. 2. Следующие 4 цифры обозначают дату производства. Например, 1249, где: 12 – год производства (2012 год), 49 – 49-ая неделя года 3. Последние четыре цифры – номер продукта в партии.
Серийный номер указан на этикетке, расположенной на задней части Вашего прибора.	

Утилизация!

- Упаковочные материалы: соблюдайте местные нормы по утилизации упаковочных материалов.
- Ваша микроволновая печь должна выбрасываться вместе с бытовым мусором. Выведенный из строя прибор должен утилизироваться в соответствии с местными нормами
- Для уточнения правил утилизации просим Вас обратиться в специализированную государственную организацию или магазин.

Сервисное обслуживание

- Обслуживанием бытовой техники занимаются авторизованные сервисные центры.
- Список сервисных центров можно найти на сайте www.candy.ru в разделе «Поддержка» или уточнить по телефону 8-800-707-0204

Производитель не берет на себя ответственность за ошибки в данной инструкции, возникшие в процессе печати. Производитель имеет право вносить в свои изделия изменения, которые он сочтет полезными для своих изделий, сохраняя при этом основные характеристики.

Вся представленная в инструкции информация, касающаяся комплектации, технических характеристик, функций, цветовых сочетаний и т.д. носит информационный характер и ни при каких условиях не является публичной офертой. Изготовитель не устанавливает условия и положения покупки, они должны соответствовать требованиям регионального и/или национального законодательства страны продажи товаров.

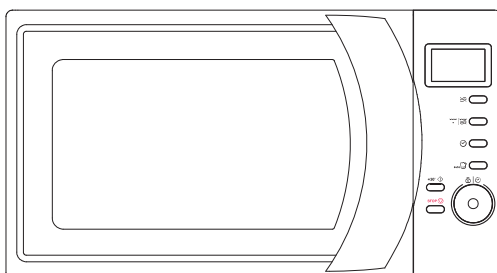

МІКРОХВИЛЬОВА ПІЧ

модель: CMG 2071DS

Інструкція з експлуатації

Будь ласка, перед установкою та експлуатацією уважно прочитайте цю інструкцію. Запишіть нижче серійний номер виробу, що зазначений в паспортній табличці, закріпленій на вашій мікрохвильовій печі, та збережіть цю інструкцію для подальшого використання.

СЕРІЙНИЙ НОМЕР:

Haier Europe Candy Haier	PT 707 200 188 210 010 773	IT 02 400 48 200	ES 902 100 150 943 914 150	DE 0800 500 48 48
BE LU	NL	AT	GR	CH
02 752 94 10	33 422 4000	0820 220 224	801 11 50 50 50	0848 780 780

ДЕКЛАРАЦІЯ ВІДПОВІДАЛЬНОСТІ



Розміщуючи позначку на цьому виробі, ми підтверджуємо відповідність усім відповідним європейським вимогам щодо безпеки, здоров'я та довкілля, які застосовуються в законодавстві щодо цього продукту.

УПРАВЛІННЯ ВІДХОДАМИ ТА ОХОРОНА ЕКОЛОГІЇ



Цей прилад має маркування відповідно до Європейської Директиви 2012/19 / ЄС щодо електричних та електронних приладів (WEEE). WEEE містить як забруднюючі речовини (які можуть негативно впливати на навколишнє середовище), так і базові елементи (які можуть бути використані повторно.) Важливо, щоб WEEE проходили специфічні процедури для правильного видалення та утилізації забруднюючих речовин та відновлення всіх матеріалів.

Люди можуть відігравати важливу роль у забезпеченні того, щоб WEEE не стало екологічною проблемою; важливо дотримуватися кількох основних правил::

- WEEE не слід поводитися з побутовими відходами;
- WEEE слід перевозити на спеціальні місця збору, якими управляє міська рада або зареєстрована компанія.

У багатьох країнах вітчизняні колекції можуть бути доступні для великих WEEE. Купуючи новий прилад, старий можна повернути продавцю, який повинен прийняти його безкоштовно як одноразовий, доки пристрій має аналогічний тип і виконує ті ж функції, що і придбаний прилад.

**ЗАСТЕРЕЖЕННЯ ЩОДО ТОГО, ЯК МОЖНА УНИКНУТИ НАДМІРНОГО ВПЛИВУ
МІКРОХВИЛЬОВОГО ВИПРОМІНЮВАННЯ**

1. Не намагайтеся користуватися мікрохвильовою піччю із відчиненими дверцятами, оскільки за таких умов Ви ризикуєте зазнати шкідливого впливу мікрохвильового випромінювання. Стежте за тим, щоб не пошкодити й не зіпсувати внутрішні захисні замки;
2. Не вставляйте ніяких предметів між дверцятами печі й передньою панеллю. Не допускайте накопичення залишків їжі чи миючих засобів на ущільнювачах;
3. Не користуйтеся піччю, якщо вона пошкоджена. Надзвичайно важливо щоб дверцята зачинялись належним чином і не були пошкоджені:
 - a) Дверцята (рама)
 - b) Петлі та засувки (зламани або ослаблені)
 - c) Ущільнювачі на дверцятах або герметизуючі поверхні
4. Ремонт мікрохвильової печі має здійснюватися виключно кваліфікованими фахівцями.

ЗМІСТ

ВАЖЛИВІ ПОР АДИ ЩОДО БЕЗПЕКИ	3
СПЕЦИФІКАЦІЇ	4
УСТАНОВКА	4
ЗОВНІШНІ РАДІОПЕРЕШКОДИ.....	4
ПРИНЦИПИ ПРИГОТУВАННЯ У МІКРОХВИЛЬОВІЙ ПЕЧІ.....	4
ІНСТРУКЦІЇ ЩОДО ЗАЗЕМЛЕННЯ.....	5
ПЕРЕД ТИМ, ЯК ТЕЛЕФОНУВАТИ ДО СЕРВІСНОЇ СЛУЖБИ.....	5
ПОСУД, ЩО МОЖНА ВИКОРИСТОВУВАТИ У МІКРОХВИЛЬОВІЙ ПЕЧІ	6
ПАНЕЛЬ УПР АВЛІНЯ.....	7
ЕКСПЛУАТАЦІЯ	8
ОЧИЩЕННЯ ТА ДОГЛЯД.....	9

ВАЖЛИВІ ПОРАДИ ЩОДО БЕЗПЕКИ

Під час використання електричного приладу необхідно дотримуватися основних запобіжних заходів, а саме:

УВАГА: Для зниження ризику виникнення пожежі, ураження електричним струмом, травмування або впливу надмірної мікрохвильової енергії печі під час використання приладу:

1. Уважно прочитайте всі поради перед використанням приладу.
2. Використовуйте це прилад виключно за призначенням, як вказано у цій інструкції. Не використовуйте агресивні хімікати чи пари у цьому приладі. Даний тип печі призначений для розігрівання, приготування або сушіння продуктів. Вона не призначена для промислового та лабораторного використання.
3. З. Не вмикайте піч коли вона порожня.
4. Не користуйтеся пічко якщо шнур живлення або вилка пошкоджені, якщо вона працює неналежними чином, наявні пошкодження або піч падала. Якщо шнур живлення пошкоджений, він повинен бути замінений виробником, його агентом з обслуговування або аналогічним кваліфікованим персоналом, щоб уникнути небезпеки.
5. **УВАГА:** діти можуть самостійно користуватись пічко лише у тому разі, якщо вони отримали чіткі вказівки щодо правильного використання та можливих небезпек, якщо пічко користуватись неналежним чином.
6. **Увага:** коли піч працює у комбінованому режимі, то через утворення високих температур, дітям дозволено нею користуватись лише під наглядом дорослих.
7. Для того, щоб зменшити ризик займання у мікрохвильовій шафі приладу:
 - а) Щоб попередити займання, завжди спостерігайте за їжею. ЯК(У ви розігріваєте у пластиковому або паперовому контейнері.
 - б) Видаляйте перекручені дротові зав'язки і металеві ручки з паперових або пластикових контейнерів/ пакетів перед тим, як помістити їх в піч.
 - с) Якщо ви бачите дим, вимкніть або відключіть прилад від мережі і тримайте дверцята закритими, щоб полум'я згасло.
 - Не використовуйте порожнину печі з метою зберігання - не зберігайте паперові речі, посуд та продукти всередині печі.
8. **УВАГА:** Рідина та інші продукти не повинні нагріватися в герметичних контейнерах, оскільки вони можуть вибухнути.
9. Мікрохвильове нагрівання напоїв може призвести до затримки кипіння та розбризкування, тому необхідно бути обережним під час використання контейнера.
10. Не використовуйте мікрохвильову під для висушування продуктів. Гаряча олія може пошкодити частини печі та призвести до опіку шкіри.
11. Не слід розігрівати яйця в шкаралупі і цілі зварені яйця в мікрохвильовій печі, оскільки вони можуть вибухнути, навіть після завершення нагрівання в печі. I
12. Продукти із товстою шкіркою, наприклад картопля, крупні шматки, яблука, слід нарізати шматочками перед приготуванням.
13. Вміст пляшечок і баночок з дитячим харчуванням слід перемішувати або струшувати, перевіряти температуру перед вживанням, щоб уникнути опіків.
14. Кухонний посуд може сильно нагріватися шляхом передачі тепла від приготованих продуктів, тож рекомендується використовувати кухонні рукавички.
15. Перевіряйте посуд на відповідність для використання у мікрохвильовій печі.
16. **УВАГА:** для осіб, які не є спеціалістами, проводіть будь-яке обслуговування або ремонт, ов'язані зі зняттям кришки, яка забезпечує захист від впливу мікрохвильової енергії - небезпечно.
17. Цей прилад належить до 2 групи класу Б електронного обладнання для промислових, наукових та медичних цілей. Визначення 2 групи електронного обладнання для промислових, наукових та медичних цілей, до якої входить обладнання, в якому радіочастотна енергія навмисно створюється та / або використовується у вигляді електромагнітного випромінювання для обробки матеріалу, а також обладнання, в якому створюється іскріння. До класу Б належать прилади, що призначені для використання у житлових приміщеннях та в установах, безпосередньо підключених до мережі низьковольтних мереж електропостачання, яка постачає будинки, що використовуються для побутових цілей.
18. Цей прилад не призначений для використання особами (включно із дітьми) з обмеженими фізичними, сенсорними або розумовими здібностями або особами з відсутністю досвіду та знань, якщо вони знаходяться під наглядом, або були інструктовані особою, що відповідає за їх безпеку, щодо використання приладу безпечним способом і розуміють потенційну небезпеку.
19. За дітьми слід спостерігати щоб вони не бавились з приладом.
20. Увага!-Охолоджуючий вентилятор автоматично працюватиме приблизно 3 хвилини, якщо готувати час перевищує 2 хвилини.

СПЕЦИФІКАЦІЇ

Споживання енергії:	230 В - 50 Гц, 1200 Вт (Мікрохвилі) 900 Вт (Гриль)
Номінальна мікрохвильова потужність:	700 Вт
Робоча частота:	2450 МГц
Зовнішні розміри:	262мм(В)х452мм(Ш)х335мм(Г)
Розміри камери мікрохвильової шафи:	198мм(В)х3 15мм(Ш)х297мм(Г)
Об'єм камери мікрохвильової шафи:	20 літрів
Рівномірність приготування:	Система, що обертається
Вага нетто:	Прибл. 11.3 кг

УСТАНОВКА

1. Переконайтесь, що всі пакувальні матеріали було вилучено із середини печі та із дверцят.
2. **ПОПЕРЕДЖЕННЯ:** перевірте піч на предмет пошкоджень, наприклад такі як зміщення дверцят, наявність вм'ятин, пошкоджені дверні ущільнення та герметизуючі поверхні, пошкоджені або послаблені петлі дверцят, пошкоджені кріплення та засувки дверцят або пошкодження наявні всередині мікрохвильової шафи. Якщо є які-небудь пошкодження, не використовуйте піч та зверніться до кваліфікованого фахівця.
3. Мікрохвильова піч має бути встановлена на рівній стабільній поверхні, що здатна витримати її вагу та максимальну вагу продуктів, що готуватимуться у печі.
4. Не встановлюйте піч у теплом, мокрому або надмірно вологому місці, та поблизу горючих матеріалів.
5. Для належної роботи печі необхідна наявність гарної вентиляції. Залиште 20 см над піччю, 10 см від задньої стінки, та по 5 см з кожної сторони. Не перекривайте та не блокуйте жодні із отворів на приладі. Не знімайте ніжки.
6. Не користуйтеся піччю без скляної підставки, роликів кільця та поворотного пристрою якщо вони не на своїх місцях.
7. Переконайтесь, що шнур електроживлення не пошкоджений та не проходить під піччю або над гарячою поверхнею і з гострими краями.
8. Розетка має бути у межах досяжності так, щоб вилку можна було із легкістю вимкнути у разі надзвичайного випадку.
9. Не користуйтеся піччю поза межами приміщення.

ЗОВНІШНІ РАДІОПЕРЕШКОДИ

Робота мікрохвильової печі може спричинити появу перешкод у роботі вашого радіо, ТБ, та схожих пристроях. Перешкоди можливо зменшити або усунути наступним чином:

1. Очистіть дверцята та поверхню ущільнювачів мікрохвильової печі.
2. Змініть положення антени радіоприймача або телевізора.
3. 3. Перемістіть мікрохвильову піч у інше місце відносно приймача.
4. Перемістіть мікрохвильову піч подальше від приймача.
5. Підключіть мікрохвильову піч в іншу розетку щоб піч та приймач живились від різних мереж.

ПРИНЦИПИ ПРИГОТУВАННЯ У МІКРОХВИЛЬОВІЙ ПЕЧІ

1. Обережно поміщайте продукти у піч. Товсті шматки розташуйте зверху страви.
2. Слідкуйте за часом приготування. Готуйте із протягом найменшого зазначеного часу та збільшуйте його за необхідності. Якщо сильно перетримати їжу, то вона може задимитися або загорітися.
3. Накривайте їжу під час приготування. Кришка попереджує розбризкування та допоможе страві приготуватися рівномірно.
4. Перевертайте їжу під час приготування у мікрохвильовій печі, це допоможе приготувати такі продукти як курча та гамбургер швидше.

Крупні шматки, наприклад смажене м'ясо, слід перевертати під час приготування хоча б раз.

5. Час від часу перемішуйте страви, наприклад фрикадельки, від низу до верху та від центру до боків.

ІНСТРУКЦІЇ ЩОДО ЗАЗЕМЛЕННЯ

Мікрохвильова піч повинна бути заземлена. Кабель живлення та вилка мікрохвильової печі обладнані проводом заземлення. Вилку мікрохвильової печі слід вмикати тільки в правильно встановлену і заземлену розетку. У випадку електричного замикання заземлення скорочує ризик ураження електричним струмом, за допомогою відповідного дроту для електричного струму. Рекомендується забезпечити окрему лінію лише для печі. Використання високої напруги може призвести до пожежі або іншого нещасного випадку, що може спричинити пошкодження печі.

УВАГА!

Неправильне встановлення заземлення може призвести до ураження струмом.

Примітки:

1. Якщо у вас є будь-які питання щодо заземлення або електричного підключення, проконсультуйтеся із кваліфікованим електриком або технічним спеціалістом.
2. Ні виробник, ні дилер не несуть відповідальності за пошкодження печі або завдані травми отримані в результаті недотримання процедури електричного встановлення.

Провід в цій кабельній магистралі має колір у відповідності з наступним кодом:

Зелений і жовтий = ЗЕМЛЯ

Синій = НЕЙТР АЛЬ

Коричневий = ФАЗА

ПЕРЕД ТИМ, ЯК ТЕЛЕФОНУВАТИ ДО СЕРВІСНОЇ СЛУЖБИ

Якщо мікрохвильова піч не працює:

1. Перевірте чи мікрохвильова піч увімкнена у розетку належним чином. Якщо ні, то витягніть вилку із розетки, зачекайте 10 секунд, а тоді знову увімкніть вилку у розетку належним чином.
2. Перевірте запобіжник та головний вимикач на предмет пошкоджень та несправностей. Якщо ці пристрої працюють належним

чином, перевірте розетку за допомогою іншого пристрою.

3. Переконайтеся що панель управління правильно налаштована та встановлений правильний час.
4. Переконайтеся, що дверцята добре зачиняються із використанням системи блокування. Інакше мікрохвильова енергія не проникатиме у піч.

ЯКЩО ЖОДЕН ІЗ ВИЩЕПЕРЕЛІКОВАНИХ ПУНКТІВ НЕ ПІДХОДИТЬ, ТО ЗВ'ЯЖІТЬСЯ ІЗ КВАЛІФІКОВАНИМ ФАХІВЦЕМ. НЕ НАМАГАЙТЕСЬ НАЛАШТУВАТИ АБО ВІДРЕМОНТУВАТИ МІКРОХВИЛЬОВУ ПІЧ САМОСТІЙНО.

СЕРІЙНИЙ НОМЕР ВИРОБУ. Де його знайти?

При зверненні до центру сервісного обслуговування необхідно вказати кодовий номер виробу та його серійний номер (16-значний код, який починається з цифри 3). Цей код можна знайти в гарантійному талоні або в паспортній таблиці, яка прикріплена до виробу.

Це дозволить уникнути марних викликів спеціалістів, і (що дуже важливо) дозволить вам заощадити гроші.

ПОСУД, ЩО МОЖНА ВИКОРИСТОВУВАТИ У МІКРОХВИЛЬОВІЙ ПЕЧІ

1. Ідеальним посудом для мікрохвильової печі є той, що пропускає мікрохвилі та дозволяє енергії проникнути крізь контейнер та нагріти їжу.
2. Мікрохвилі не проникають крізь метал, тож металевий посуд або посуд із металевим напленням не слід використовувати у мікрохвильовій печі.
3. Під час приготування не використовуйте посуд із переробленого паперу, оскільки там можуть міститись металеві частинки що можуть призвести до іскріння та/або займання.
4. Рекомендується використовувати посуд круглої/прямокутної форми а не квадратної, оскільки їжа у кутиках зазвичай пересмажується.
5. Тонкі смужки алюмінієвої фольги можна використовувати для того, щоб запобігти пересмажуванню шматків, що виступають. Але будьте обережними, не використовуйте її занадто багато та тримайте на відстані в 1 дюйм (2,5 см) між фольгою та стінками мікрохвильової шафки.

Нижче наведений список - це загальний посібник, який допоможе вам вибрати правильний посуд.

Посуд	Мікрохвилі	Гриль	Комбінований режим
Термостійке скло	Так	Так	Так
Не термостійке скло	Ні	Ні	Ні
Термостійка кераміка	Так	Так	Так
Пластиковий посуд, що стійкий до мікрохвиль	Так	Ні	Ні
Кухонний папір	Так	Ні	Ні
Металевий посуд	Ні	Так	Так
Металеві стійки	Ні	Так	Так
Алюмінієва фольга та контейнери із фольги	Ні	Так	Так

НАЙМЕНУВАННЯ ЧАСТИН

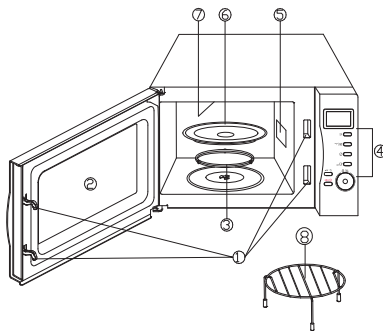

1. Система блокування дверцят
2. Віконце мікрохвильової печі
3. Роликове кільце
4. Панель управління
5. Хвилевід
6. Склона підставка
7. Обігрівач гриля
8. Металева стійка

ПАНЕЛЬ УПР АВЛІНЯ

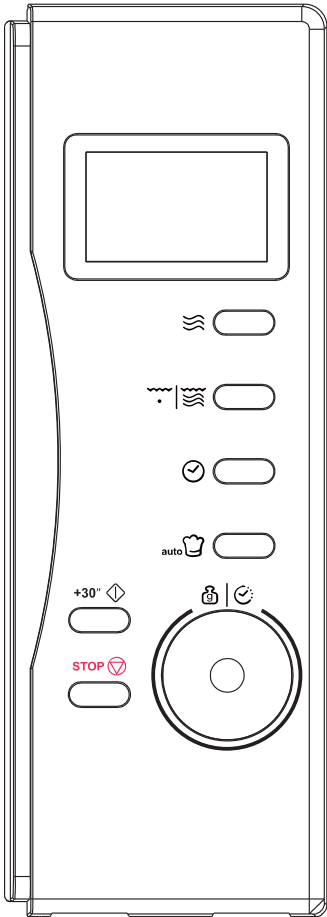

ВІЗУАЛІЗАЦІЯ ЕКРАНУ

п Час приготування, потужність, відображення іконок режиму та часу приготування



ПОТУЖНІСТЬ

Натисніть цю кнопку декілька разів щоб встановити необхідний рівень потужності.



ГРИЛЬ/ КОМБІНОВАНИЙ РЕЖИМ

Натисніть цю кнопку декілька разів щоб активувати режим грилю, або один із двох режимів комбінованого приготування.



ГОДИННИК

Натисніть цю кнопку щоб почати налаштування годинника мікрохвильової печі, щоб завершити налаштування натисніть на кнопку ще раз



АВТОМАТИЧНЕ ПРИГОТУВАННЯ

п Натисніть, щоб встановити миттєві налаштування для приготування найбільш популярних страв



30" / ШВИДКИЙ СТАРТ

Натисніть, щоб розпочати програму приготування Просто натисніть кнопку декілька разів щоб розпочати швидко приготування без попереднього налаштування рівня потужності та часу приготування



ЧАС / ВАГ

Поверніть регулятор щоб активувати режим годинника або ввести необхідний час приготування. Прокрутіть щоб вказати вагу або кількість порцій.



СТОП/СКАСУВАТИ

Натисніть щоб скасувати налаштування або скинути налаштування перед встановленням програми приготування.

Натисніть один раз для тимчасового призупинення приготування, або двічі щоб повністю скасувати програму.

Також використовується для активації захисту від дітей.

НАЛАШТУВАННЯ МІКРОХВИЛЬОВОЇ ПЕЧІ

Щоразу коли ви натискаєте кнопку, звучатиме звуковий сигнал.

Налаштування електронного годинника

Коли піч вже готова до роботи, натисніть кнопку ГОДИННИК один раз або двічі для налаштування електронного годинника у 12-годинний або 24-годинний цикл.

НАЛРИКЛАД: припустимо, вам потрібно встановити час 8:30

1. Натисніть кнопку ГОДИННИК

2. Поверніть регулятор ЧАС/ ВАГА так, щоб він вказував на цифру 8.
3. Натисніть кнопку ГОДИННИК.
4. Повертайте регулятор ЧАС/ ВАГ А до тих пір, поки на дисплеї на висвітлиться 8:30 7. Натисніть кнопку ГОДИННИК для підтвердження.

ПРИМІТКА: Натисніть на кнопку ГОДИННИК один раз щоб переглянути час.

Приготування у режимі мікрохвиль

Щоб обрати режим мікрохвиль натисніть кнопку ПОТУЖНІСТЬ кілька разів щоб обрати рівень потужності, а потім використовуйте регулятор ЧАС / ВАГ А щоб обрати необхідний час приготування. Найтриваліший час приготування становить 95 хвилин.

Оберіть рівень потужності, натиснувши кнопку ПОТУЖНІСТЬ:

КІЛЬКІСТЬ НАТИСКАНЬ	ПОТУЖНІСТЬ
Один раз	100%
Двічі	80%
3 рази	60%
4 рази	40%
5 разів	20%
6 разів	0%

Припустимо, що вам потрібно готувати протягом 5 хвилин із рівнем потужності у 60%.

1. Натисніть кнопку ПОТУЖНІСТЬ 3 рази
2. Поверніть регулятор ЧАС / ВАГ А так, щоб вказував 1:00
3. Натисніть кнопку СТАРТ/ ШВИДКИЙ СТАРТ.

Гриль/ Комбінований режим

Режим приготування Гриль/ Комбінований має три режими: гриль, комбінація 1 та комбінація 2. Ви можете обрати один із них послідовно натискаючи на кнопку Гриль / Комбінований режим. Найтриваліший час приготування становить 95 хвилин.

- Гриль: добре підходить для приготування тонких шматочків м'яса, стейків, котлет, кебабів, сосисок чи шматочків курки. Цей режим також підходить для приготування гарячих сандвічів та страв у паніровці.
- Комбінація 1: 30% часу для приготування у режимі мікрохвиль, 70% - приготування на грилі. Використовується для приготування риби та страв у паніровці.
- Комбінація 2: 55% часу для приготування у режимі мікрохвиль, 45% - приготування на грилі. Використовується для приготування пудингів, омлету, печеної картоплі та птиці.

Припустимо, що ви бажаєте встановити комбінацію 1 для приготування протягом 25 хвилин.

1. Двічі натисніть кнопку ГРИЛЬ/ КОМБІНОВАНИЙ РЕЖИМ
2. Поверніть регулятор ЧАС І ВАГ А так, щоб він вказував 25:00
3. Натисніть кнопку СТ АР / ШВИДКИЙ СТ АРТ

Автоматичне розморожування

Завдяки цій мікрохвильовій печі ви можете розморожувати м'ясо, птицю та морепродукти. Час та потужність розморожування встановлюються автоматично, відповідно до запрограмованої ваги. Загальна вага

заморожених продуктів варіюється від 100 г до 1800 г.

НАПРИКЛАД: Припустимо, ви хочете розморозити 600 г креветок.

1. Помістіть креветки у мікрохвильову піч.
2. Поверніть регулятор ЧАС / ВАГ А проти годинникової стрілки щоб обрати вагу 600 г
3. Натисніть кнопку СТ АРТ/ ШВИДКИЙ СТ АРТ

Примітка: Під час роботи програми розморожування, система сповіщення для того, щоб нагадати користувачу про те, що їжу потрібно перевернути.

Швидкий старт

Цей режим дозволяє вам швидко розпочати процес приготування. Натисніть кнопку СТАРТ І ШВИДКИЙ СТ АРТ декілька разів щоб встановити час приготування, піч одразу розпочне роботу на повній потужності.









Дитячий замок

Використовуйте для запобігання непередбачуваним діям духовки дітьми. Щоб встановити дочірнє блокування: У режимі очікування протягом однієї хвилини без жодної роботи духовка автоматично перейде в режим дитячого блокування та загориться індикатор блокування. У стані блокування всі прокладки відключені. Щоб скасувати дочірнє блокування: У режимі дитячого блокування відкрийте або закрийте дверцята духовки, щоб скасувати програму.

Автоматичний режим приготування

Для продуктів або для нижче вказаного режиму приготування, встановлювати час та потужність приготування не потрібно. Достатньо вказати тип продукту, який ви бажаєте приготувати, та його вагу. Для однорідного приготування страви серед процесу приготування вам необхідно буде перевернути її на інший бік. Деякі програми посеред процесу приготування можуть призупинитись та прозвучить звуковий сигнал, щоб нагадати вам відчинити дверцята та перевірити готовність страви та перевернути її на інший бік для рівномірного приготування, будь ласка, будьте обережні, оскільки посуд печі сильно нагрівається. Щоб відновити приготування просто зачиніть дверцята та натисніть СТАРТ і піч продовжить готувати протягом часу, що залишився. Наприклад, приготування 400 г риби.

1. Натисніть кнопку АВТОМАТИЧНЕ ПРИГОТУВАННЯ 6 разів
2. Повертайте регулятор ЧАС І ВАГ А поки він не вкаже на вагу 400 г

Code	Стпава / Режим пвиготвваияя	ВАЖЛИВІ ПРИМІТКИ
	Кава/Суп (200 мл/ чашка)	1. Результат автоматичного приготування залежить від ряду факторів, таких як форма та розмір продуктів, ваших особистих смаків щодо готовності і навіть від того, як ви розмітите продукт у печі. Якщо результат приготування вас не задовольнить, то налаштуйте час та температуру приготування відповідним чином. 2. Спагеті помішуйте у воду лише після того, як вона закипить.
	Рис (r)	
	Спагеті (r)	
	Картопля (230 г кожна)	
	Автоматичне розігрівання (r)	
	Риба (r)	
	Яловичина /Баранина (r)	
	М'ясо на рожні (r)	

ОЧИЩЕННЯ ТА ДОГЛЯД

- Перед очищенням вимкніть піч та витягніть вилку із розетки.
- Підтримуйте чистоту внутрішніх поверхонь печі. Витріть із стінок залишки їжі або рідину, що розлилась, вологою ганчіркою. Якщо піч сильно забруднена то можна використовувати м'які миючі засоби. Уникайте використання спрею або жорстких миючих засобів, оскільки вони можуть залишати плями, смуги або ж подряпати поверхню дверцят.
- Зовнішні поверхні слід очищати вологою ганчіркою. Для того, щоб уникнути пошкодження робочих частин всередині печі, слідкуйте щоб вода не потрапляла у вентиляційні отвори.
- Часто витирайте вологою ганчіркою дверцята та віконце з обох сторін, ущільнювачі на дверцятах та суміжні частини, щоб очистити їх від бризків та бруду.
- Слідкуйте за тим, щоб панель управління не була вологою. Очищайте її м'якою злегка вологою тканиною. Під час очищення контрольної панелі, дверцята печі слід відчинити, щоб уникнути випадкового вмикання.
- Якщо пара накопичується всередині або навколо зовнішньої частини дверцят печі, протріть її м'якою ганчіркою. Так може статися, коли мікрохвильова піч працює в умовах підвищеної вологості. І це нормально.
- Скляну підставку час від часу слід очищати. Помийте підставку у теплій мильній воді або у посудомийній машині.
- Роликове кільце та нижню стінку печі слід регулярно очищати щоб уникнути надмірного шуму. Просто протріть нижню стінку духовки м'яким миючим засобом. Роликове кільце можна помити у мильній воді або в посудомийній машині. Знімаючи роликове кільце з нижньої частини печі для чищення, обов'язково прослідкуйте за тим, щоб потім воно було встановлене у належному положенні.
- Щоб видалити запахи із печі, змішайте чашку води із соком та м'якоттю лимону у глибокій посудині, що підходить для використання у мікрохвильовій печі, та розігрівайте її у печі впродовж 5 хвилин. Потім ретельно витріть м'якою тканиною.
- Якщо вам необхідно замінити у печі лампочку, будь ласка, проконсультуйтеся із фахівцем щодо її заміни.
- Мікрохвильову піч слід регулярно очищати та видалити залишки їжі. У випадку, якщо ви не підтримуєте чистоту печі, це може призвести до псування поверхонь, що в свою чергу може негативним чином вплинути на термін служби приладу та спричинити небезпечну ситуацію.
- Будь ласка, не утилізуйте цей прилад як побутове сміття, його слід здати до спеціального муніципального центру утилізації відходів.

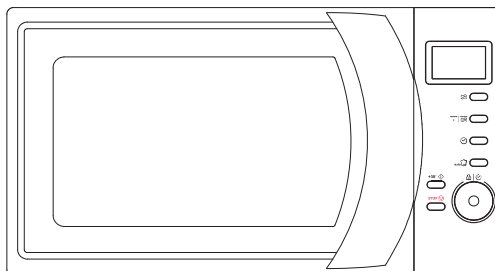

KUCHENKA MIKROFALOWA

Model: CMG 2071DS

Instrukcja Obsługi

Przed zainstalowaniem i uruchomieniem kuchenki należy uważnie przeczytać niniejszą instrukcję.

Należy zapisać w poniższym polu NUMER SERyjNY znajdujący się na tabliczce znamionowej kuchenki i zachować tę informację na przyszłość.

NR SERyjNY

Haier Europe CANOPY Haier	PT 707 200 188 210 010 773	IT 02 400 48 200	ES 902 100 150 943 914 150	DE 0800 500 48 48
BE LU 02 752 94 10	NL 33 422 4000	AT 0820 220 224	GR 801 11 50 50 50	CH 0848 780 780

70017948

Deklaracja zgodności



Umieszczając znak na tym produkcie, potwierdzamy zgodność ze wszystkimi odpowiednimi europejskimi wymogami dotyczącymi bezpieczeństwa, zdrowia i środowiska, które mają zastosowanie w przepisach dotyczących tego produktu.

Gospodarka odpadami i ochrona środowiska



To urządzenie jest oznaczone zgodnie z Dyrektywą Europejską 2012/19 / UE w sprawie urządzeń elektrycznych i elektronicznych (ZSEE). ZSEE zawierają zarówno substancje zanieczyszczające (które mogą mieć negatywny wpływ na środowisko), jak i podstawowe (które można ponownie wykorzystać). Ważne jest, aby ZSEE został poddany specjalnym zabiegom w celu prawidłowego usunięcia i utylizacji zanieczyszczeń oraz odzyskania wszystkich materiałów. Osoby fizyczne mogą odegrać ważną rolę w zapewnieniu, że ZSEE nie stanie się problemem środowiskowym; należy przestrzegać kilku podstawowych zasad:

- ZSEE nie powinien być traktowany jako odpad domowy;
- ZSEE należy zabrać do wyznaczonych miejsc zbiórki zarządzanych przez radę miasta lub zarejestrowaną firmę.

W wielu krajach w przypadku dużych ZSEE mogą być dostępne krajowe zbiory. Kupując nowe urządzenie, stare można zwrócić sprzedawcy, który musi je bezpłatnie odebrać jako jednorazowe, o ile urządzenie jest równoważnego typu i spełnia te same funkcje, co zakupione urządzenie.

ŚRODKI OSTROŻNOŚCI W CELU UNIKNIĘCIA MOŻLIWEGO NARAŻENIA NA NADMIERNĄ ENERGIĘ MIKROFALOWĄ

1. Nie należy uruchamiać kuchenki z otwartymi drzwiami, ponieważ działanie przy otwartych drzwiach może spowodować szkodliwe narażenie na działanie energii mikrofalowej. Ważne jest, aby nie dezaktywować ani nie modyfikować blokad bezpieczeństwa.
2. Nie wolno umieszczać żadnych przedmiotów między frontem kuchenki a drzwiami ani pozwalać, aby na powierzchniach uszczelniających gromadziły się zanieczyszczenia lub pozostałości po czyszczeniu.
3. Nie uruchamiać kuchenki, jeśli jest uszkodzona. Szczególnie ważne jest, aby drzwi kuchenki zamykały się prawidłowo i aby nie występowały uszkodzenia
 - a) drzwi (wygięte),
 - b) zawiasów i zatrzasków (złamane lub poluzowane),
 - c) uszczelnień drzwi i powierzchni uszczelniających.
4. Kuchenka powinna być regulowana i naprawiana wyłącznie przez odpowiednio wykwalifikowany personel serwisowy.

SPIS TREŚCI

CMG 2071DS	0
WAŻNE ZALECENIA DOTYCZĄCE BEZPIECZEŃSTWA.....	3
SPECYFIKACJA	4
INSTALACJA.....	4
ZAKŁÓCENIA RADIOWE.....	4
ZASADY GOTOWANIA W KUCHENCE MIKROFALOWEJ.....	4
INSTRUKCJE DOTYCZĄCE UZIEMIENIA.....	5
ZANIM WEZWIESZ SERWIS.....	5
PORADNIK DOTYCZĄCY NACZYŃ	5
NAZWY CZĘŚCI	6
PANEL STEROWANIA.....	6
JAK USTAWIĆ ELEMENTY STERUJĄCE KUCHENKI	7
USTAWIANIE ZEGARA CYFROWEGO	7
GOTOWANIE MIKROFALOWE	7
GRILL / TRYB MIESZANY	7
ROZMRAŻANIE AUTOMATYCZNE	7
SZYBKI START.....	7
BLOKADA PRZED DZIEĆMI.....	7
GOTOWANIE AUTOMATYCZNE.....	7
CZYSZCZENIE I PIELĘGNACJA	8

WAŻNE ZALECENIA DOTYCZĄCE BEZPIECZEŃSTWA

Podczas korzystania z urządzenia elektrycznego należy przestrzegać podstawowych środków ostrożności, w tym:

OSTRZEŻENIE: Aby zmniejszyć ryzyko poparzeń, porażenia prądem elektrycznym, pożaru, obrażeń ciała lub narażenia na nadmierną energię mikrofalową, należy zastosować poniższe zalecenia:

1. Przeczytać wszystkie instrukcje przed użyciem urządzenia.
2. Korzystać z urządzenia wyłącznie zgodnie z jego przeznaczeniem opisanym w niniejszej instrukcji obsługi. Nie używać żrących chemikaliów ani oparów w tym urządzeniu. Ten rodzaj kuchenki jest specjalnie zaprojektowany do podgrzewania, gotowania lub suszenia żywności. Nie jest przeznaczony do użytku przemysłowego ani laboratoryjnego.
3. Nie uruchamiać kuchenki po opróżnieniu.
4. Nie używać urządzenia, jeśli ma uszkodzony przewód lub wtyk, jeśli nie działa prawidłowo lub zostało uszkodzone lub upuszczone. Jeśli przewód zasilający urządzenia jest uszkodzony, musi zostać wymieniony przez producenta, w autoryzowanym serwisie lub przez osobę o odpowiednich kwalifikacjach technicznych, by uniknąć niebezpieczeństwa.
5. **OSTRZEŻENIE:** Dzieci mogą korzystać z kuchenki bez nadzoru tylko wtedy, gdy zostały im przekazane odpowiednie instrukcje, aby dziecko mogło korzystać z kuchenki w bezpieczny sposób i rozumiało zagrożenia związane z niewłaściwym użytkowaniem.
6. Ostrzeżenie: Gdy urządzenie pracuje w trybie mieszanym, dzieci powinny korzystać z kuchenki wyłącznie pod nadzorem osoby dorosłej ze względu na generowane temperatury.
7. Aby zmniejszyć ryzyko pożaru w komorze kuchenki:
 - Podczas podgrzewania potraw w pojemniku z tworzywa sztucznego lub papieru należy często sprawdzać kuchenkę pod kątem ewentualnego zapalenia.
 - Należy usunąć druciane opaski z toreb papierowych lub z tworzywa przed włożeniem torby do kuchenki.
 - W przypadku zauważenia dymu należy wyłączyć lub odłączyć urządzenie i zamknąć drzwi, aby stłumić płomień.
 - Nie używać komory do przechowywania. Nie pozostawiać produktów papierowych, naczyń kuchennych ani żywności w komorze, gdy nie jest używana.
8. **OSTRZEŻENIE:** Płynna ani inna żywność nie może być podgrzewana w szczelnych pojemnikach, ponieważ jest narażona na wybuch.
9. Podgrzewanie napojów w kuchenke mikrofalowej może spowodować opóźnione wrzenie z wyrzutem płynu, dlatego należy zachować ostrożność podczas obchodzenia się z pojemnikiem.
10. Nie smażyć potraw w kuchenke. Gorący olej może uszkodzić części kuchenki i naczynia kuchenne, a nawet spowodować oparzenia skóry.
11. Jaja w skorupkach i całe jaja na twardo nie powinny być podgrzewane w kuchenkach mikrofalowych, ponieważ mogą eksplodować nawet po zakończeniu podgrzewania w kuchenke mikrofalowej.
12. Przed ugotowaniem nakłuć żywność z grubą skórką, jak na przykład ziemniaki, całe cukinie, jabłka i kasztany.
13. Zawartość butelek do karmienia i słoików dla niemowląt należy wymieszać lub nią wstrząsać, a przed podaniem należy sprawdzić temperaturę, aby uniknąć oparzeń.
14. Naczynia kuchenne mogą się nagrzać z powodu ciepła przenoszonego z podgrzewanej żywności. Do obchodzenia się z naczyniami mogą być potrzebne uchwyty.
15. Należy sprawdzić, czy naczynia nadają się do użytku w kuchenke mikrofalowej.
16. **OSTRZEŻENIE:** Wykonywanie jakichkolwiek czynności serwisowych lub naprawczych polegających na usunięciu pokrywy zabezpieczającej przed narażeniem na działanie energii mikrofalowej jest bezpieczne wyłącznie dla przeszkolonych osób.
17. Ten produkt jest urządzeniem ISM klasy B, grupy 2. Definicja grupy 2 – zawiera wszystkie urządzenia ISM (przemysłowe, naukowe i medyczne), w których energia o częstotliwości radiowej jest celowo wytwarzana i/lub wykorzystywana w postaci promieniowania elektromagnetycznego do obróbki materiałów, oraz urządzenia do erozji iskrowej. W przypadku urządzeń klasy B jest to sprzęt odpowiedni do użytku w gospodarstwach domowych oraz w obiektach bezpośrednio podłączonych do sieci zasilającej niskiego napięcia, która zasila budynki wykorzystywane do celów domowych.
18. Niniejsze urządzenie nie jest przeznaczone do użytkowania przez osoby (w tym dzieci) o ograniczonych zdolnościach fizycznych, sensorycznych lub umysłowych, lub osoby nieposiadające doświadczenia i wiedzy, chyba że osoba odpowiedzialna za ich bezpieczeństwo udzieliła im instrukcji dotyczących użytkowania urządzenia lub nadzoruje takie osoby.
19. Dzieci powinny być pod nadzorem osoby dorosłej, która zapewni, że nie będą się one bawić tym urządzeniem.
20. Uwaga! -Wentylator chłodzący będzie działał automatycznie przez około 3 minuty, jeśli gotowanie czas jest dłuższy niż 2 minuty.

SPECYFIKACJA

Pobór energii:	230 V–50 Hz, 1200 W (kuchenka mikrofalowa)
	900 W (grill)
Moc wyjściowa mikrofal:	700 W
Częstotliwość pracy:	2450 MHz
Wymiary zewnętrzne:	262 mm (wys.) x 452 mm (szer.) x 335 mm (gł.)
Wymiary komory kuchenki:	198 mm (wys.) x 315 mm (szer.) x 297 mm (gł.)
Pojemność kuchenki:	20 litrów
Równomierność gotowania:	Układ talerza obrotowego
Ciężar netto:	Okolo 11,3 kg

INSTALACJA

- Upewnić się, że wszystkie materiały użyte do opakowania zostały usunięte z wewnętrznej strony drzwi.
- OSTRZEŻENIE:** Sprawdzić kuchenkę pod kątem uszkodzeń, takich jak niedopasowane lub wygięte drzwi, uszkodzone uszczelki drzwi i powierzchnia uszczelniająca, pęknięte lub poluzowane zawiasy drzwi oraz zatrzaski i wgniecenia wewnątrz komory lub na drzwiach. W przypadku jakiegokolwiek uszkodzenia nie używać kuchenki i skontaktować się z wykwalifikowanym personelem serwisowym.
- Ta kuchenka mikrofalowa musi być umieszczona na płaskiej, stabilnej powierzchni, która wytrzyma jej masę i najcięższą żywność, jaka może być przyrządzana w kuchenke.
- Nie umieszczać kuchenki w miejscu wytwarzania ciepła, wilgoci lub wysokiej wilgotności ani w pobliżu materiałów palnych.
- Aby kuchenka działała prawidłowo, musi mieć wystarczający przepływ powietrza. Pozostawić 20 cm przestrzeni nad kuchenką, 10 cm z tyłu i 5 cm z obu stron. Nie zakrywać ani nie blokować żadnych otworów urządzenia. Nie demontować nóżek.
- Nie wolno używać kuchenki bez szklanej tacy, wspornika rolek i wałka w odpowiednich położeniach.
- Upewnić się, że przewód zasilający nie jest uszkodzony i nie biegnie pod kuchenką ani po gorącej lub ostrej powierzchni.
- Gniazdo musi być łatwo dostępne, aby można było łatwo odłączyć kuchenkę w nagłych wypadkach.
- Nie używać kuchenki na zewnątrz.

ZAKŁÓCENIA RADIOWE

Obsługa kuchenki mikrofalowej może powodować zakłócenia w radiu, telewizorze lub podobnym urządzeniu. W przypadku wystąpienia zakłóceń można je zmniejszyć lub wyeliminować poprzez zastosowanie następujących środków:

- Wyczyścić drzwi i powierzchnię uszczelniającą kuchenki.
- Zmienić orientację anteny odbiorczej radia lub telewizora.

ZASADY GOTOWANIA W KUCHEŃCE MIKROFALOWEJ

Obsługa kuchenki mikrofalowej może powodować zakłócenia w radiu, telewizorze lub podobnym urządzeniu.

W przypadku wystąpienia zakłóceń można je zmniejszyć lub wyeliminować poprzez zastosowanie następujących środków:

- Wyczyścić drzwi i powierzchnię uszczelniającą kuchenki.
- Zmienić orientację anteny odbiorczej radia lub telewizora.

Zmienić położenie kuchenki mikrofalowej względem odbiornika.

- Odsunąć kuchenkę mikrofalową od odbiornika.
- Podłączyć kuchenkę mikrofalową do innego gniazda, aby kuchenka i odbiornik znajdowały się w różnych obwodach odgałęziowych.
- Zmienić położenie kuchenki mikrofalowej względem odbiornika.
- Odsunąć kuchenkę mikrofalową od odbiornika.
- Podłączyć kuchenkę mikrofalową do innego gniazda, aby kuchenka i odbiornik znajdowały się w różnych obwodach odgałęziowych.

INSTRUKCJE DOTYCZĄCE UZIEMIENIA

Urządzenie musi być uziemione. Kuchenka jest wyposażona w przewód wyposażony w żyłę uziemiającą z wtykiem uziemiającym. Musi być podłączony do gniazda ściennego, które jest prawidłowo zainstalowane i uziemione. W przypadku zwarcia elektrycznego uziemienie zmniejsza ryzyko porażenia prądem elektrycznym poprzez zapewnienie odpływu dla prądu elektrycznego. Zaleca się, aby zapewnić osobny obwód obsługujący tylko kuchenkę.

Stosowanie wysokiego napięcia jest niebezpieczne i może spowodować pożar lub inny wypadek powodujący uszkodzenie kuchenki.

OSTRZEŻENIE Niewłaściwe użycie wtyku uziemiającego może spowodować porażenie prądem elektrycznym.

Uwaga:

1. W przypadku jakichkolwiek pytań dotyczących uziemienia lub instrukcji elektrycznych należy skonsultować się z wykwalifikowanym elektrykiem lub serwisantem.
2. Ani producent, ani sprzedawca nie ponoszą żadnej odpowiedzialności za uszkodzenie kuchenki lub obrażenia ciała wynikające z nieprzestrzegania procedur podłączenia elektrycznego.

Żyły w tym przewodzie głównym są kolorowe zgodnie z następującymi oznaczeniami:

Zielony i żółty – UZIEMIENIE

Niebieski – OBOJĘTNY

Brazowy = FAZOWY

ZANIM WEZWIESZ SERWIS

Jeśli kuchenka nie działa:

1. Sprawdzić, czy kuchenka jest prawidłowo podłączona. Jeśli nie, wyjąć wtyk z gniazda, odczekać 10 sekund i prawidłowo podłączyć ponownie.
2. Sprawdzić pod kątem przepalonego bezpiecznika obwodu lub wyłączzonego głównego wyłącznika obwodu. Jeśli wydają się działać prawidłowo, przetestować gniazdo za pomocą innego urządzenia.

3. Sprawdzić, czy panel sterowania jest prawidłowo zaprogramowany i czy zegar jest ustawiony.
4. Sprawdzić, czy drzwi są bezpiecznie zamknięte z wykorzystaniem systemu blokady. W przeciwnym razie energia mikrofalowa nie będzie wpływać do wnętrza kuchenki.

JEŚLI ŻADNA Z POWYŻSZYCH CZYNNOŚCI NIE POPRAWI SYTUACJI, NALEŻY SKONTAKTOWAĆ SIĘ Z WYKWALIFIKOWANYM TECHNIKIEM. NIE NALEŻY PRÓBOWAĆ SAMODZIELNIE REGULOWAĆ ANI NAPRAWIAĆ KUCHENKI. PORADNIK DOTYCZĄCY NACZYŃ

PORADNIK DOTYCZĄCY NACZYŃ

1. Idealny materiał na naczynia mikrofalowe jest przepuszczalny dla mikrofal, umożliwia przepływ energii przez pojemnik i podgrzewanie żywności.
2. Mikrofałe nie mogą przenikać metalu, dlatego nie należy używać metalowych naczyń ani naczyń z metalowym wykończeniem.
3. Podczas gotowania w kuchenke mikrofalowej nie należy używać produktów z makulatury, ponieważ mogą one zawierać małe fragmenty metalu, które mogą powodować iskrzenie i/lub pożar.
4. Zaleca się naczynia okrągłe/owalne, a nie kwadratowe/podłużne, ponieważ żywność w rogach ma tendencję do nadmiernego podgrzewania.
5. Wąskie paski folii aluminiowej mogą być stosowane, aby zapobiec nadmiernemu podgrzaniu narażonych części. Należy jednak zachować ostrożność, aby nie używać zbyt dużej ilości folii i zachować odległość 2,5 cm (1 cal) między folią a komorą.

Poniższa lista pełni funkcję ogólnego poradnika, który pomoże wybrać odpowiednie naczynia.

NACZYNIENIE	KUCHENKA MIKROFALOWA	GRILL	TRYB MIESZANY
Szkoło żaroodporne	Tak	Tak	Tak
Szkoło nieżaroodporne	Nie	Nie	Nie
Ceramika żaroodporna	Tak	Tak	Tak
Naczynie z tworzywa do kuchenki mikrofalowej	Tak	Nie	Nie
Papier kuchenny	Tak	Nie	Nie
Metalowa tacka	Nie	Tak	Nie
Metalowa półka	Nie	Tak	Nie
Folia aluminiowa i pojemniki z folii aluminiowej	Nie	Tak	Nie

NAZWY CZĘŚCI

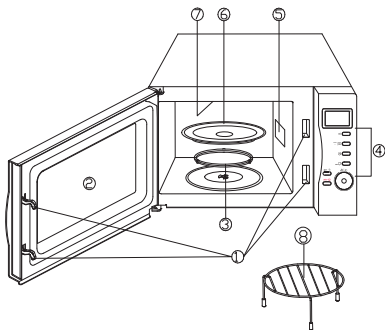

1. System blokady drzwi
2. Szyba kuchenki
3. Rolka obrotowa
4. Panel sterowania
5. Falowód
6. Talerz szklany
7. Grzałka grilla
8. Metalowa półka

PANEL STEROWANIA

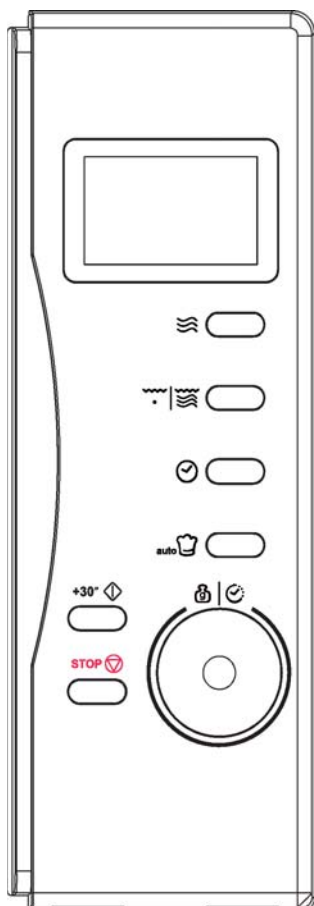

WYŚWIETLACZ

Wyświetlane są czas gotowania, moc, wskaźniki działania i czas zegara.

ZASILANIE

Dotknąć tego przycisku kilka razy, aby ustawić poziom mocy gotowania mikrofalowego.

GRILL / TRYB MIESZANY

Nacisnąć kilkakrotnie ten przycisk, aby przejść do trybu pieczenia grilla lub jednego z dwóch ustawień trybu mieszane.

ZEGAR

Dotknąć tego przycisku, aby rozpocząć ustawianie zegara kuchenki i zakończyć, dotykając go ponownie.

GOTOWANIE AUTOMATYCZNE

Nacisnąć, aby ustawić natychmiastowe gotowanie popularnego jedzenia.

START / SZYBKI START

Dotknąć, aby uruchomić program gotowania. Wystarczy dotknąć kilka razy, aby rozpocząć gotowanie bez wcześniejszego ustawienia poziomu mocy i czasu gotowania.

CZAS/MASA

Obrócić pokrętkę, aby wprowadzić czas zegara kuchenki lub czas gotowania.

Obrócić, aby określić masę żywności lub liczbę porcji.

STOP/ANULUJ

Nacisnąć, aby anulować ustawienie lub zresetować kuchenkę przed ustawieniem programu gotowania.

Nacisnąć raz, aby tymczasowo przerwać gotowanie, lub dwa razy, aby całkowicie anulować gotowanie.

Służy również do ustawiania blokady przed dziećmi.

JAK USTAWIĆ ELEMENTY STERUJĄCE KUCHENKI

Po każdym dotknięciu przycisku rozlegnie się sygnał dźwiękowy potwierdzający dotknięcie.

USTAWIANIE ZEGARA CYFROWEGO

Gdy kuchenka jest gotowa do wprowadzania, dotkną przycisku ZEGAR raz lub dwa razy, aby ustawić zegar cyfrowy w trybie 12 lub 24 godzin.

NA PRZYKŁAD: Przypuśćmy, że zegar kuchenki ma być ustawiony na „8:30”.

1. Nacisnąć przycisk ZEGAR raz lub dwa razy.
2. Obrócić pokrętkę CZAS/MASA, aby wskazała cyfrę godziny – „8”.
3. Nacisnąć przycisk ZEGAR.
4. Obrócić pokrętkę CZAS/MASA, aby wskazała liczbę minut, aż na ekranie pojawi się „8: 30”.
5. Nacisnąć ZEGAR, aby potwierdzić ustawienie.

UWAGA: Aby sprawdzić czas zegara podczas gotowania, nacisnąć raz przycisk ZEGAR, a wyświetli się czas.

GOTOWANIE MIKROFALOWE

Aby gotować wyłącznie przy użyciu mocy mikrofal, należy kilkakrotnie nacisnąć przycisk ZASILANIE, aby wybrać poziom mocy, a następnie za pomocą pokrętki CZAS/MASA ustawić żądany czas gotowania. Maksymalny czas gotowania to 95 minut.

Wybrać poziom mocy, naciskając przycisk ZASILANIE, ale na przykład, przypuśćmy, że gotowanie ma trwać 1 minutę przy 60% mocy mikrofal.

1. Nacisnąć przycisk ZASILANIE trzy razy.
2. Przekręcić pokrętkę CZAS/MASA na „1:00”.
3. Nacisnąć przycisk START / SZYBKI START.

NACISNAĆ PRZYCIISK ZASILANIA	MOC GOTOWANIA
Raz	100%
2 razy	80%
3 razy	60%
4 razy	40%
5 razy	20%
6 razy	0%

GRILL / TRYB MIESZANY

Grill / tryb mieszany Gotowanie odbywa się w trzech trybach – grill, tryb mieszany 1 i tryb mieszany 2. Można nacisnąć przycisk GRILL / TRYB MIESZANY kołystym ruchem, aby wybrać jeden z nich. Maksymalny czas gotowania to 95 minut.

- Tryb grilla jest szczególnie przydatny w przypadku cienkich plasterków mięsa, steków, kotletów, kebabów,
- kiełbasek i kawałków kurczaka. Nadaje się również do gorących kanapek i dań zapiekanych.
- Tryb mieszany 1 30% czasu – gotowanie mikrofalowe, 70% czasu – grillowanie. Stosować do ryb lub dań zapiekanych.
- Tryb mieszany 2: 55% czasu – gotowanie mikrofalowe, 45% czasu – grillowanie. Stosować do puddingów, omeletów, pieczonych ziemniaków i drobiu.

NA PRZYKŁAD: Przypuśćmy, że ma zostać ustawiony tryb mieszania 1 na 25 minut.

1. Nacisnąć dwukrotnie przycisk GRILL / TRYB MIESZANY.

2. Ustawić pokrętkę CZAS/MASA na „25:00”.
3. Nacisnąć przycisk START / SZYBKI START

ROZMRAŻANIE AUTOMATYCZNE

Kuchenka umożliwiała rozmrażanie mięsa, drobiu i owoców morza. Czas i moc rozmrażania są regulowane automatycznie po zaprogramowaniu masy. Masa zamrożonej żywności waha się od 100 do 1800 g.

NA PRZYKŁAD: Przypuśćmy, że ma zostać rozmrożonych 600 g krewetek.

1. Umieścić krewetki do rozmrożenia w kuchence.
2. Obrócić pokrętkę CZAS/MASA w lewo, aby wybrać ciężar 600 g.
3. Nacisnąć przycisk START / SZYBKI START. UWAGA: W środku czasu gotowania rozlegnie się sygnał dźwiękowy przypominający o konieczności odwrócenia żywności.

SZYBKI START

Funkcja ta umożliwiała szybkie ponowne uruchomienie kuchenki.

Nacisnąć kilkakrotnie przycisk START / SZYBKI START, aby ustawić czas gotowania. Kuchenka zacznie natychmiast pracować z pełną mocą.

BLOKADA PRZED DZIEĆMI

Używać, aby zapobiec używaniu kuchenki bez nadzoru przez małe dzieci. Na wyświetlaczu pojawi się wskaźnik BLOKADY PRZED DZIEĆMI, a kuchenka nie może być obsługiwana, gdy BLOKADA PRZED DZIEĆMI jest ustawiona. Aby ustawić BLOKADĘ PRZED DZIEĆMI: Nacisnąć i przytrzymać przycisk STOP/ANULUJ przez 3 sekundy. Rozlegnie się sygnał dźwiękowy i zapali się wskaźnik blokady.

Aby anulować BLOKADĘ PRZED DZIEĆMI: Nacisnąć i przytrzymać przycisk STOP/ANULUJ przez 3 sekundy, aż wskaźnik blokady na wyświetlaczu zgaśnie.

GOTOWANIE AUTOMATYCZNE









W przypadku żywności lub następującego trybu gotowania nie jest konieczne programowanie czasu i mocy gotowania. Wystarczy wskazać rodzaj żywności, która ma zostać ugotowana, a także jej masę. Może istnieć konieczność obrócenia żywności w środku czasu gotowania, aby uzyskać równomierny poziom gotowania.

W przypadku niektórych programów w środku czasu gotowania program się zatrzymuje i słychać sygnał dźwiękowy przypominający, by otworzyć drzwi i sprawdzić stopień ugotowania oraz obrócić żywność, aby uzyskać równomierny poziom; należy jednak zachować ostrożność, obchodząc się z bardzo gorącą żywnością w kuchence. Aby wznowić gotowanie, wystarczy zamknąć drzwi i nacisnąć przycisk START, a kuchenka będzie gotować przez pozostały czas.

Na przykład: gotowanie 400 g ryby.

1. Nacisnąć przycisk AUTOMATYCZNEGO GOTOWANIA sześć razy.
2. Obrócić pokrętkę CZAS/MASA, aby wskazać masę 400 g.
3. Nacisnąć przycisk START / SZYBKI START.

Menu automatycznego gotowania

Oznaczenie	Tryb żywności/gotowania	ISTOTNE UWAGI
	Kawa/zupa (200 ml/filiżanka)	<ol style="list-style-type: none"> 1. Wynik automatycznego gotowania zależy od takich czynników, jak kształt i wielkość potrawy, osobiste preferencje dotyczące stopnia ugotowania niektórych potraw, a nawet od tego, jak dobrze umieszczono potrawę w kuchence. Jeśli wynik nie jest zadowalający, należy odpowiednio dostosować czas gotowania. 2. Do spaghetti dodać wrzącą wodę przed gotowaniem.
	Ryż (g)	
	Spaghetti (g)	
	Ziemniaki (każdy 230 g)	
	Automatyczne podgrzewanie (g)	
	Ryby (g)	
	Kurczak (g)	
	Wołowina/jagnięcina (g)	
	Szaszłyk (g)	

CZYSZCZENIE I PIELEGNACJA

1. Przed przystąpieniem do czyszczenia wyłączyć kuchenkę i wyjąć wtyk z gniazda sieciowego.
2. Utrzymywać wewnątrz kuchenki w czystości. Gdy rozpryski żywności lub rozlane płyny przylegają do ścianek kuchenki, wytrzeć wilgotną szmatką. Jeśli kuchenka bardzo się zabrudzi, można użyć łagodnego detergentu. Unikać stosowania spryskiwaczy i innych ostrych środków czyszczących, ponieważ mogą one poplamić, zostawić smugi lub zmatowić powierzchnię drzwi.
3. Powierzchnie zewnętrzne należy czyścić wilgotną szmatką. Aby zapobiec uszkodzeniu części roboczych wewnątrz kuchenki, nie należy dopuścić do przedostania się wody do otworów wentylacyjnych.
4. Często wycierać wilgotną szmatką obie strony drzwi i szybki oraz uszczelki drzwi i przylegające do nich części, aby usunąć wszelkie rozlane płyny lub rozpryski. Nie używać ściernego środka czyszczącego.
5. Nie dopuścić do zamoczenia panelu sterowania. Czyścić miękką, wilgotną szmatką. Podczas czyszczenia panelu sterowania pozostawić otwarte drzwi kuchenki, aby zapobiec jej przypadkowemu włączeniu.
6. Jeśli para gromadzi się wewnątrz lub wokół drzwi kuchenki, przetrzeć miękką szmatką. Może to mieć miejsce, gdy kuchenka mikrofalowa pracuje w warunkach wysokiej wilgotności. Jest to normalne zjawisko.
7. Czasami konieczne jest wyjęcie szklanego talerza do czyszczenia. Umyć talerz w ciepłej wodzie z mydlinami lub w zmywarce.
8. Pierścien rolkowy i dno kuchenki należy regularnie czyścić, aby uniknąć nadmiernego hałasu. Wystarczy wytrzeć dolną powierzchnię kuchenki łagodnym detergentem.
9. Pierścien rolkowy można myć w wodzie z łagodnymi mydlinami lub zmywarce. Podczas zdejmowania pierścienia rolkowego z dna komory w celu czyszczenia należy pamiętać o jego wymianie we właściwym położeniu.
9. Usunąć zapachy z kuchenki, łącząc filiżankę wody z sokiem i skórką jednej cytryny w głębokiej misce nadającej się do używania w kuchence mikrofalowej i włączając kuchenkę na 5 minut. Wytrzeć dokładnie i osuszyć miękką szmatką.
10. W przypadku konieczności wymiany oświetlenia kuchenki należy skonsultować się ze sprzedawcą.
11. Kuchenkę należy regularnie czyścić i usuwać wszelkie osady żywności. Nieprzetrzywanie kuchenki w czystości może prowadzić do zniszczenia powierzchni, co może niekorzystnie wpłynąć na żywotność urządzenia i potencjalnie doprowadzić do niebezpiecznej sytuacji.
12. Nie wyrzucaj tego urządzenia do domowego kosza na śmieci; należy je wyrzucić do określonego centrum utylizacji udostępnionego przez gminy.
13. Pierwsze użycie kuchenki mikrofalowej z funkcją grilla może spowodować lekki dym i zapach. Jest to zjawisko normalne, ponieważ kuchenka jest wykonana ze stalowej płyty pokrytej olejem smarowym, a nowa kuchenka wytwarza opary i zapach powstający podczas spalania oleju smarowego. Zjawisko to zniknie po pewnym okresie użytkowania.

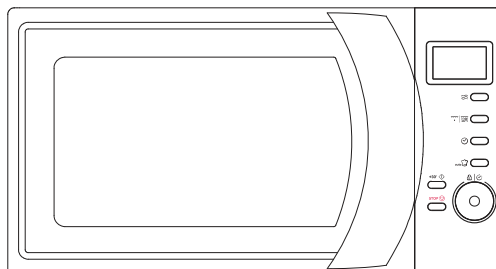

MIKROVALNA PEĆNICA











Model: CMG 2071DS

Upute za uporabu

Pažljivo pročitajte ove upute prije postavljanja i rukovanja pećnicom.

Zapišite u prostor ispod SERIJSKOG NO. na etiketi na pećnici i sačuvajte ove informacije za buduću uporabu.

SERIJSKI BR.

Haier Europe CANOPY  Haier	PT  707 200 188 210 010 773	IT  02 400 48 200	ES  902 100 150 943 914 150	DE  0800 500 48 48
BE  02 752 94 10	NL  33 422 4000	AT  0820 220 224	GR  801 11 50 50 50	CH  0848 780 780

70017948

IZJAVA O SUKLADNOSTI



Postavljanjem CE oznake na ovaj proizvod, potvrđujemo da ovaj proizvod suglasan sa svim relevantnim europskim sigurnosnim, zdravstvenim i ekološkim zahtjevima primjenjivima u propisima za ovaj proizvod.

GOSPODARENJE OTPADOM I ZAŠTITA OKOLIŠA



Ovaj je uređaj označen u skladu s europskom Direktivom 2012/19/EU o električnoj i elektroničkoj opremi (OEEO). OEEO obuhvaća i zagađujuće materije (koje mogu negativno utjecati na okoliš) i osnovne komponente (koje se mogu ponovo upotrebljavati). Važno je da se OEEO podvrgne posebnim tretmanima, u cilju pravilnog otklanjanja i odlaganja svih zagađivača, kao i vraćanju i recikliranju svih materijala. Pojedinci mogu imati važnu ulogu osiguravanjem da OEEO ne postane ekološki problem; potrebno je slijediti nekoliko osnovnih pravila:

- OEEO se ne smije tretirati kao kućni otpad;
 - OEEO se predaje mjestima nadležnim za prikupljanje takvog otpada kojima upravljaju općina ili registrirana tvrtka.
- U mnogim zemljama, za velike OEEO postoji sakupljanje kod kuće. Kada kupite novi uređaj, možete vratiti stari trgovcu koji ga mora preuzeti besplatno, u okviru zamjene jedan za jedan; ako se radi o uređaju iste vrste koji je imao iste funkcije kao i uređaj koji se isporučuje.

MJERE OPREZA ZA IZBJEGAVANJE MOGUĆE IZLOŽENOSTI PREKOMJERNOJ MIKROVALNOJ ENERGIJI

1. Ne pokušavajte upravljati pećnicom s otvorenim vratima jer otvaranje vrata može dovesti do štetnog izlaganja mikrovalnoj energiji. Važno je da nederate sigurnosne blokade.
2. Ne stavljajte nikakve predmete između prednje strane pećnice i vrata i ne dopustite da se na brtvenim površinama nakupljaju ostaci taloga ili sredstva za čišćenje.
3. Ne koristite pećnicu ako je oštećena. Posebno je važno da se vrata pećnice pravilno zatvore i da nema oštećenja
 - a) vrata (savijena),
 - b) šarki i zasuna (slomljeni ili olabavljeni),
 - c) brtvi vrata i brtvenih površina.
4. Pećnicu ne smije podešavati niti popravljati nitko osim kvalificiranog servisera.

SADRŽAJ

VAŽNE SIGURNOSNE NAPOMENE	4
SPECIFIKACIJE.....	5
INSTALACIJA	5
RADIJSKE SMETNJE	5
NAČELA MIKROVALNOG KUHANJA.....	5
UPUTE ZA UZEMLJENJE	6
PRIJE NEGO ŠTO POZOVETE SERVIS	6
VODIČ ZA KUHINJSKI PRIBOR.....	6
NAZIVI DIJELOVA	7
KONTROLNA PLOČA.....	7
KAKO PODESITI KONTROLE PEĆNICE	8
POSTAVKE DIGITALNOG SATA.....	8
MIKROVALNO KUHANJE	8
ROŠTILJ/KOMB.	8
AUTOMATSKO ODLEĐIVANJE.....	8
BRZI START	8
DJEČJA BLOKADA.....	8
AUTOMATSKO KUHANJE.....	8
Izbornik automatskog kuhanja.....	9
ČIŠĆENJE I ODRŽAVANJE.....	9

VAŽNE SIGURNOSNE NAPOMENE

Prilikom uporabe električnih uređaja potrebno je pridržavati se osnovnih sigurnosnih mjera, uključujući sljedeće:

UPOZORENJE: Kako biste smanjili rizik od opekline, strujnog udara, požara, ozljeda osoba ili izlaganja prekomjernoj mikrovalnoj energiji:

1. Pročitajte sve upute prije korištenja uređaja.
2. Koristite ovaj uređaj samo u svrhe za koje je namijenjen, kao što je opisano u ovom priručniku. Nemojte koristiti korozivne kemikalije ili pare u ovom uređaju. Ova vrsta pećnice posebno je dizajnirana za zagrijavanje, kuhanje ili sušenje hrane. Nije namijenjen za industrijsku ili laboratorijsku uporabu.
3. Ne koristite pećnicu kad je prazna.
4. Nemojte koristiti ovaj uređaj ako ima oštećen kabel ili utikač, ako ne radi pravilno ili ako je oštećen ili pao. Ako je kabel napajanja oštećen, mora ga zamijeniti proizvođač ili njegov serviser ili slično kvalificirana osoba kako bi se izbjegle opasnosti.
5. **UPOZORENJE:** Omogućite djeci da koriste pećnicu bez nadzora samo ako su dobile odgovarajuće upute kako bi dijete moglo koristiti pećnicu na siguran način i razumjelo opasnosti od nepravilne uporabe.
6. Upozorenje: Kad uređaj upotrebljavate u kombiniranom načinu rada, djeca smiju upotrebljavati pećnicu samo pod nadzorom odrasle osobe zbog generiranih temperatura.
7. Kako biste smanjili opasnost od požara u unutrašnjosti pećnice: Prilikom zagrijavanja namirnica u plastičnom ili papirnatom spremniku, često provjeravajte postoji li mogućnost paljenja pećnice.
 - Prije stavljanja vrećice u pećnicu uklonite vezice za žicu iz papirnatih ili plastičnih vrećica.
 - Ako primijetite dim, isključite ili odspojite uređaj s napajanja i držite vrata zatvorena kako biste ugušili plamen.
 - Nemojte koristiti unutrašnjost u svrhu skladištenja. Ne ostavljajte papirnate proizvode, pribor za kuhanje ili hranu u unutrašnjosti kada nisu u uporabi.
8. **UPOZORENJE:** Tekuća ili druga hrana ne smije se zagrijavati u zatvorenim spremnicima jer može doći do eksplozije.

9. Grijanje napitka u mikrovalnoj pećnici može rezultirati odgođenim erupcijskim ključanjem, stoga je potreban oprez pri rukovanju spremnikom.
10. Nemojte pržiti hranu u pećnici. Vruće ulje može oštetiti dijelove pećnice i posuđe te čak uzrokovati opekline kože.
11. Jaja u ljusci i cijela tvrdo kuhana jaja ne smiju se zagrijavati u mikrovalnoj pećnici jer mogu eksplodirati čak i nakon završetka zagrijavanja u mikrovalnoj pećnici.
11. Prije kuhanja probušite namirnice s teškom ljuskom poput krumpira, cijelih tikvica, jabuka i kestena.
12. Sadržaj bočica za hranjenje i posuda za bebe treba promiješati ili protresti te prije posluživanja provjeriti temperaturu kako bi se izbjegle opekline.
13. Pribor za kuhanje može se zagrijati zbog topline koja se prenosi iz zagrijanih namirnica. Za rukovanje priborom možda će biti potrebni držači lonaca.
14. Potrebno je provjeriti pribor kako biste bili sigurni da je prikladan za uporabu u mikrovalnoj pećnici.
15. **UPOZORENJE:** Opasno je da bilo tko osim obučene osobe obavi bilo kakav servis ili popravak koji uključuje uklanjanje bilo kojeg poklopca koji pruža zaštitu od izlaganja mikrovalnoj energiji.
16. Ovaj proizvod je ISM oprema grupe 2 klase B. Definicija Grupe 2 koja sadrži svu ISM (industrijsku, znanstvenu i medicinsku) opremu u kojoj se radiofrekventijska energija namjerno generira i/ili koristi u obliku elektromagnetskog zračenja za obradu materijala i opremu za eroziju iskri. Za opremu klase B je oprema prikladna za uporabu u domaćim objektima i objektima izravno spojenim na niskonaponsku mrežu koja opskrbljuje zgrade koje se koriste u domaće svrhe.
17. Ovaj uređaj ne smiju koristiti osobe (uključujući djecu) smanjenih fizičkih, osjetljivih ili mentalnih sposobnosti ili osobe s nedostatkom iskustva i znanja, osim ako ih je nadzirala ili uputila osoba odgovorna za njihovu sigurnost.
18. Djecu treba nadzirati kako biste se osigurali da se ne igraju uređajem.
19. Oprez!- Ventilator za hlađenje će automatski raditi oko 3 minute ako se kuha vrijeme duže od 2 minute.

SPECIFIKACIJE

Potrošnja energije:	230 V-50 Hz, 1200 W(mikrovalna pećnica) 900 W (roštilj)
Snaga mikrovalne pećnice:	700 W
Radna frekvencija:	2450 MHz
Vanjske dimenzije:	262 mm (V) x 452 mm (Š) x 335 mm (D)
Dimenzije unutrašnjosti pećnice:	198 mm (V) x 315 mm (Š) x 297 mm (D)
Kapacitet pećnice:	20 litara
Jedinstvenost kuhanja:	Sustav rotirajućeg stola
Težina	Pribl. 11,3 kg

INSTALACIJA

1. Pobrinite se da su svi materijali za pakiranje uklonjeni s unutarnje strane vrata.
2. **UPOZORENJE: UPOZORENJE:** Provjerite ima li oštećenja u pećnici, kao što su nepravilno poravnata ili savijena vrata, oštećene brtve vrata i brtvena površina, slomljene ili labave šarke vrata te zasuni i udubljenja u unutrašnjosti ili na vratima. Ako dođe do oštećenja, nemojte rukovati pećnicom i obratite se ovlaštenom servisu.
3. Mikrovalna pećnica mora biti postavljena na ravnu, stabilnu površinu kako bi se održala njezina težina i najteža hrana koja će se vjerojatno kuhati u pećnici.
4. Ne stavljajte pećnicu na mjesto gdje se stvaraju toplina, vlaga ili visoka vlažnost ili blizu zapaljivih materijala.
5. Za pravilan rad pećnica mora imati dovoljan protok zraka. Ostavite 20 cm prostora iznad pećnice, 10 cm straga i 5 cm s obje strane. Nemojte prekrivati ili blokirati otvore na uređaju. Ne uklanjajte nožice.
6. Ne koristite pećnicu bez staklenog pladnja, nosača valjka i osovine u odgovarajućim položajima.
7. Pazite da kabel napajanja nije oštećen i da ne prolazi ispod pećnice ili preko vruće ili oštre površine.
8. Utičnica mora biti lako dostupna kako bi se mogla lako odspojiti u slučaju nužde.
9. Pećnicu nemojte koristiti na otvorenom.

RADIJSKE SMETNJE

Rad mikrovalne pećnice može uzrokovati smetnje na vašem radiju, TV-u ili sličnoj opremi.

Kada postoje smetnje, one se mogu smanjiti ili ukloniti poduzimanjem sljedećih mjera:

1. Očistite vrata i brtvenu površinu pećnice.
2. Preusmjerite prijemnu antenu radija ili televizije.

3. Premjestite mikrovalnu pećnicu u odnosu na prijemnik.
4. Maknite mikrovalnu pećnicu od prijemnika.
5. Spojite mikrovalnu pećnicu na drugu utičnicu tako da mikrovalna pećnica i prijemnik budu na različitim granama.

NAČELA MIKROVALNOG KUHANJA

Rad mikrovalne pećnice može uzrokovati smetnje na vašem radiju, TV-u ili sličnoj opremi.

Kada postoje smetnje, one se mogu smanjiti ili ukloniti poduzimanjem sljedećih mjera:

1. Očistite vrata i brtvenu površinu pećnice.
2. Preusmjerite prijemnu antenu radija ili televizije.
3. Premjestite mikrovalnu pećnicu u odnosu na prijemnik.
4. Maknite mikrovalnu pećnicu od prijemnika.

5. Spojite mikrovalnu pećnicu na drugu utičnicu tako da mikrovalna pećnica i prijemnik budu na različitim granama.

UPUTE ZA UZEMLJENJE

Uređaj mora biti uzemljen. Ova pećnica opremljena je kabelom za uzemljenje s utikačem za uzemljenje. Mora biti priključen u zidnu utičnicu koja je pravilno instalirana i uzemljena. U slučaju kratkog spoja, uzemljenje smanjuje rizik od električnog udara osiguravanjem žice za izlaz električne struje. Savjetujemo da osigurate zaseban strujni krug koji služi samo pećnici.

Uporaba visokog napona je opasna i može dovesti do požara ili druge nezgode koja može uzrokovati oštećenje pećnice.

UPOZORENJE Nepravilna uporaba utikača za uzemljenje može dovesti do opasnosti od strujnog udara.

Napomena:

1. Ako imate bilo kakvih pitanja o uzemljenju ili električnim uputama, obratite se kvalificiranom električaru ili serviseru.
2. Ni proizvođač ni prodavač ne preuzimaju nikakvu odgovornost za oštećenje pećnice ili tjelesne ozljede uzrokovane nepoštivanjem postupaka spajanja na električnu mrežu.

Žice u ovom glavnom kabelu obojene su u skladu sa sljedećim kodom:

Zelena i žuta = UZEMLJENJE

Plava = NULA

Smeđa = FAZA

PRIJE NEGO ŠTO POZOVETE SERVIS

Ako pećnica ne radi:

1. Provjerite je li pećnica dobro priključena. Ako nije, odspojite utikač iz utičnice, pričekajte 10 sekundi i ponovno ga sigurno priključite.
2. Provjerite je li pregorio osigurač ili se aktivirao glavni osigurač. Ako oni ispravno rade, provjerite utičnicu drugim uređajem.
3. Provjerite je li upravljačka ploča pravilno programirana i je li podešen tajmer.

4. Provjerite jesu li vrata dobro zatvorena i aktivirajte sigurnosni sustav za zaključavanje vrata. U suprotnom, mikrovalna energija neće teći u pećnicu.

AKO NIŠTA OD NAVEDENOG NE ISPRAVLJA SITUACIJU, OBRATITE SE KVALIFICIRANOM TEHNIČARU. NE POKUŠAVAJTE SAMI PODEŠAVATI ILI POPRAVLJATI PEĆNICU. VODIČ ZA KUHINJSKI PRIBOR.

VODIČ ZA KUHINJSKI PRIBOR

1. Idealan materijal za mikrovalnu pećnicu je proziran, omogućuje prolazak energije kroz spremnik i zagrijavanje hrane.
2. Mikrovalna pećnica ne može prodrijeti u metal pa se ne smije koristiti metalni pribor ili posuđe s metalnom oblogom.
3. Kod mikrovalnog kuhanja nemojte upotrebljavati proizvode od recikliranog papira, jer mogu

sadržavati komadiće metala koji mogu izazvati iskre i/ili požare.

4. Preporučuju se okrugla /ovalna jela, a ne kvadratna/duguljasta, jer se hrana u kutovima obično prekuhava.
5. Uske trake aluminijske folije mogu se koristiti kako bi se spriječilo prekuhavanje izloženih područja. Ali pazite da ne koristite previše i držite razmak od 1 inča (2,54 cm) između folije i šupljine.

Slijedeća tablica sadrži opće smjernice za pomoć u odabiruodgovarajućih posuda za kuhanje.

POSUĐE	MIKROVALNA PEĆNICA	JELA S ROŠTILJA	KOMBINACIJA
Staklo otporno na toplinu	Da	Da	Da
Staklo koje nije otporno na toplinu	Ne	Ne	Ne
Keramika otporna na toplinu	Da	Da	Da
Plastično posuđe sigurno za mikrovalnu pećnicu	Da	Ne	Ne
Kuhinjski papir	Da	Ne	Ne
Metalni pladanj	Ne	Da	Ne
Metalni stalak	Ne	Da	Ne

NAZIVI DIJELOVA

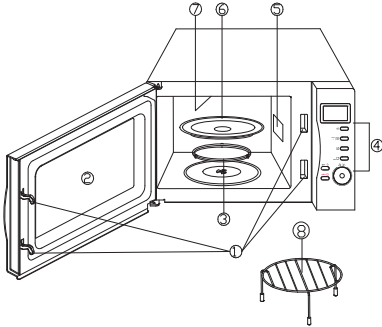

1. Sustav za sigurnosno zaključavanje vrata
2. Prozor pećnice
3. Rotirajući valjak
4. Upravljačka ploča
5. Vodič za valove
6. Stakleni pladanj
7. Grijač za roštilj
8. Metalni stalak

KONTROLNA PLOČA

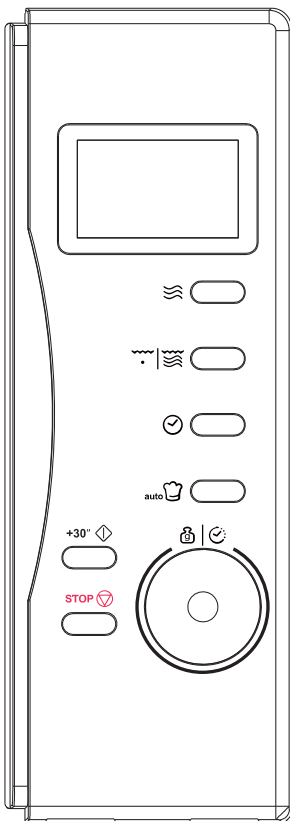

Prikaz

Prikazuju se vrijeme kuhanja, snaga, indikatori djelovanja i vrijeme sata.

NAPAJANJE

Dodirnite ovaj gumb nekoliko puta za podešavanje snage mikrovalnog kuhanja.

ROŠTILJ/KOMBI

Pritisnite ovaj gumb nekoliko puta za pristup načinu pečenja na roštilju ili jednom od dve kombinirane postavke pečenja.

SAT

Dodirnite ovaj gumb za početak postavke sata pećnice i završetak ponovnim dodirnom.

AUTOMATSKO KUHANJE

Pritisnite za trenutne postavke za kuhanje popularne hrane.

START/BRZI START

Dodirnite za pokretanje programa kuhanja. Jednostavno ga dodirnite nekoliko puta za početak brzog kuhanja bez prethodnog podešavanja razine snage i vremena kuhanja.

VRIJEME/TEŽINA

Okrenite kotačić za unos vremena pečenja ili vremena kuhanja u pećnici.

Rotirajte kako biste odredili težinu hrane ili broj porcija.

ZAUSTAVI/OTKAŽI

Pritisnite za poništenje postavki ili resetiranje pećnice prije postavki programa kuhanja.

Pritisnite jednom za privremeni prekid kuhanja ili dvaput za potpuno poništenje kuhanja.

Koristi se i za podešavanje dječje blokade.

KAKO PODESITI KONTROLE PEĆNICE

Svakim dodirnom tipke oglasit će se zvučni signal kako bi se prepoznao dodir.

POSTAVKE DIGITALNOG SATA

Kad je pećnica spremna za unos, dodirnite tipku SATA jednom ili dvaput za postavku digitalnog sata u ciklusu od 12 ili 24 sata.

NA PRIMJER: Pretpostavimo da želite podesiti vrijeme pećnice na 8.30.

1. Pritisnite gumb SATA jednom ili dvaput.
2. Okrenite VRIJEME/TEŽINU kako biste označili znamenku sata 8.
3. Pritisnite tipku SAT.
4. Okrenite kotačić za VRIJEME/TEŽINU za označavanje znamenki minuta dok se na zaslonu ne prikaže 8: 30.
5. Pritisnite SAT za potvrdu postavke.

NAPOMENA: Za provjeru vremena kuhanja pritisnite gumb SATA jednom i prikazat će se vrijeme.

MIKROVALNO KUHANJE

Za kuhanje samo s mikrovalnom pećnicom, nekoliko puta pritisnite gumb za SNAGU kako biste odabrali razinu snage kuhanja, a zatim kotačićem za VRIJEME/TEŽINU podesite željeno vrijeme kuhanja. Najdulje vrijeme kuhanja je 95 minuta.

Odaberite razinu snage pritiskom gumba SNAGA. Na primjer, pretpostavimo da želite kuhati 1 minutu na 60 % mikrovalne snage.

1. Pritisnite gumb SNAGA 3 puta
2. Okrenite VRIJEME/TEŽINU na 1:00
3. Pritisnite gumb START/BRZI START

PRITISNITE GUMB SNAGA	SNAGA KUHANJA
Jedanput	100%
Dva puta	80%
3 puta	60%
4 puta	40%
5 puta	20%
6 puta	0%

ROŠTILJ/KOMB.

Roštilj/komb. Kuhanje ima tri načina kuhanja: roštilj, kombinacija 1 i kombinacija 2. Možete pritisnuti Roštilj/komb. Gumbom kružno odaberite jednu. Najdulje vrijeme kuhanja je 95 minuta.

- Roštilj je posebno koristan za tanke kriške mesa, odreske, kotlete, čevape, kobasice od pilettine. Također je pogodan za tople sendviče i gratinirana jela.
- Kombinacija 1: 30 % vremena za mikrovalno kuhanje, 70 % za pečenje na roštilju. Koristiti za ribu ili gratinirana jela.

- Kombinacija 2: 55 % vremena za mikrovalno kuhanje, 45 % za pečenje na roštilju. Koristi se za omlete, pečeni krumpir i perad.

NA PRIMJER: Pretpostavimo da želite podesiti kombinaciju 1 kuhanja na 25 minuta.

1. Pritisnite gumb ROŠTILJ/KOMB. dvaput.
2. Okrenite VRIJEME/TEŽINU na 25.00.
3. Pritisnite gumb START/BRZI START.

AUTOMATSKO ODLEDIVANJE

Pećnica omogućuje odmrzavanje mesa, peradi i morskih plodova. Vrijeme i snaga odmrzavanja podešavaju se automatski nakon programiranja težine. Težina zamrznutih namirnica varira između 100 i 1800 g.

NA PRIMJER: Pretpostavimo da želite odmrznuti 600 g škampe.

1. Stavite škampe koje želite odmrznuti u pećnicu.
2. Okrenite kotačić za VRIJEME/TEŽINU suprotno od smjera kazaljke na satu kako biste odabrali težinu od 600 g.
3. Pritisnite gumb START/BRZI START.

NAPOMENA: Usred vremena kuhanja oglasit će se sustav koji će vas podsjetiti da predate namirnice.

BRZI START

Ova svojstva omogućavaju brzo zaustavljanje pećnice.

Pritisnite gumb START / BRZI START nekoliko puta za postavku vremena kuhanja, pećnica će odmah punom snagom početi sa radom.

DJEČJA BLOKADA

Koristite kako biste spriječili djeci da rukuju pećnicom bez nadzora.

Za podešavanje dječje blokade: U pripravnom stanju, jednu minutu bez ikakvog rada pećnica će automatski ući u način dječje blokade i indikator zaključavanja će se uključiti. U stanju zaključavanja, svi programi su onemogućeni.

Za poništavanje dječje blokade: U modu dječje blokade otvorite ili zatvorite vrata pećnice kako biste poništili program.

AUTOMATSKO KUHANJE

Za namirnice ili sljedeći način kuhanja nije potrebno programirati trajanje i snagu kuhanja. Dovoljno je navesti vrstu hrane koju želite kuhati kao i težinu te hrane. Možda ćete morati okrenuti namirnice usred kuhanja kako biste dobili ujednačeno kuhanje.









Za neke programatore, u sred vremena pečenje, programator za pečenje pauzira o može se čuti zvučni signal koji vas podsjeća da otvorite vrata i provjerite njihovu gotovost i prevrnete namirnice kako biste dobili ujednačeno pečenje; ali budite pažljivi sa veoma vrućim namirnicama u retni. Za nastavak pečenja samo zatvorite vrata i pritisnite gumb za pokretanje pećnice.

Na primjer: za kuhanje 400 g ribe.

1. Pritisnite gumb ZA AUTOMATSKO KUHANJE 6 puta.

2. Okrenite kotačić za VRIJEME/TEŽINU kako biste označili težinu od 400 g.
3. Pritisnite gumb START/BRZI START.

Izbornik automatskog kuhanja

Kod	Hrana/Način kuhanja	VAŽNE NAPOMENE
	Kava/juha (200 ml/šalica)	<ol style="list-style-type: none">1. Rezultat automatskog kuhanja ovisi o čimbenicima kao što su oblik i veličina hrane, vaše osobne preferencije u pogledu gotovosti određenih namirnica, pa čak i o tome koliko dobro stavljate namirnice u pećnicu. Smatrate li da rezultat u bilo kojoj mjeri nije zadovoljavajući, malo podesite vrijeme kuhanja u skladu s tim.2. Za špagete dodajte kipuću vodu prije kuhanja.
	Riža (g)	
	Špageti (g)	
	Krumpir (svaki 230g)	
	Automatsko ponovno zagrijavanje (g)	
	Riba (g)	
	Piletina (g)	
	Govedina/janjetina (g)	
	Meso s raznja (g)	

ČIŠĆENJE I ODRŽAVANJE

1. Prije čišćenja isključite pećnicu i odspojite utikač iz zidne utičnice.
2. Održavajte unutrašnjost pećnice čistom. Kada se prosuta hrana ili prolivena tekućina zasuši po stijenkama pećnice, obrišite je vlažnom krpom. Ako se pećnica jako zaprlja, može se upotrijebiti blagi deterdžent. Izbjegavajte uporabu spreja i drugih oštrih sredstava za čišćenje jer mogu zaprljati, oguliti ili otupiti površinu vrata.
3. Vanjske površine treba očistiti vlažnom krpom. Kako biste spriječili oštećenje dijelova unutar pećnice, pazite da u ventilacijske otvore ne dospije voda.
4. Često obrišite obje strane vrata i prozora, brtve vrata i susjedne dijelove vlažnom krpom kako biste uklonili eventualno prolijevanje ili prskanje. Nemojte koristiti abrazivno sredstvo za čišćenje.
5. Ne dopustite da se upravljačka ploča namoči. Čistite mekom vlažnom krpom. Pri čišćenju upravljačke ploče ostavite vrata pećnice otvorena kako biste spriječili slučajno uključivanje pećnice.
6. Ako se unutar ili oko vanjske strane vrata pećnice nahvata para, obrišite je mekom krpom. To se može dogoditi kada mikrovalna pećnica radi u uvjetima visoke vlažnosti. I to je normalno.
7. Ponekad je potrebno ukloniti stakleni pladanj kako biste ga očistili. Operite pladanj u toploj vodi s malo deterdženta ili u perilici posuđa.
8. Prsten okretnog mehanizma i pećnicu valja redovito čistiti kako bi se izbjegla prekomjerna buka. Dno pećnice jednostavno prebrišite otopinom blagog deterdženta. Valjkasti prsten može se prati u blagoj vodi ili perilici posuđa. Prilikom uklanjanja valjkastog prstena s poda šupljine radi čišćenja, obavezno ga zamijenite u odgovarajućem položaju.
9. Uklonite mirise iz pećnice kombinirajući šalicu vode sa sokom i kožom jednog limuna u dubokoj posudi za mikrovalnu pećnicu, i zagrijavajte 5 minuta. Temeljito obrišite i osušite mekom krpom.
10. Ako je potrebno zamijeniti svjetlo pećnice, obratite se prodavaču kako biste ga zamijenili.
11. Pećnicu treba redovito čistiti i uklanjati ostatke hrane. Ako pećnica nije u čistom stanju, može doći do oštećenja površine, što može negativno utjecati na vijek trajanja uređaja i dovesti do opasnih situacija.
12. Ovaj uređaj nemojte odlagati zajedno s ostalim otpadom iz kućanstva; odnesite ga na zbrinjavanje u odgovarajući centar za prikupljanje električnog otpada.
13. Pri prvotnoj uporabi mikrovalne pećnice s funkcijom roštilja može doći do blagog dima i mirisa. To je uobičajena pojava jer je pećnica izrađena od čelične ploče obložene uljem za podmazivanje, a nova pećnica stvara pare i mirise nastale spaljivanjem ulja za podmazivanje. Ova pojava će nestati nakon razdoblja korištenja.

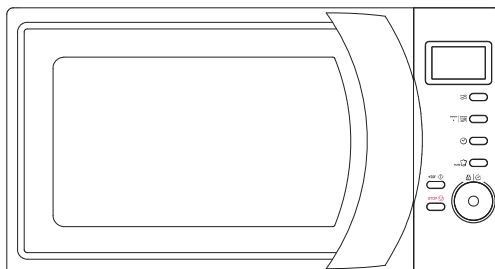

MIKROVALOVNA PEČICA











Model: CMG 2071DS

Priročnik za lastnika

Pred namestitvijo in upravljanjem pečice natančno preberite ta navodila.

Zapis v prostoru pod SERIJSKO ŠT. najdete na ploščici z imeni na pečici in shranite te informacije za poznejšo uporabo.

SERIJSKA ŠT.

Haier Europe CANOPY  Haier	PT  707 200 188 210 010 773	IT  02 400 48 200	ES  902 100 150 943 914 150	DE  0800 500 48 48
BE  LU  02 752 94 10	NL  33 422 4000	AT  0820 220 224	GR  801 11 50 50 50	CH  0848 780 780

70017948

IZJAVA O SKLADNOSTI

Oznaka  na izdelku potrjuje, da je oprema skladna z evropskimi predpisi o varnosti in zdravju ter z okoljskimi določbami, ki se nanašajo na uporabo tovrstnih izdelkov.

RAVNANJE Z ODPADKI IN VARSTVO OKOLJA



Naprava je označena v skladu z direktivo 2012/19/EU o odpadni električni in elektronski opremi (OEEO). OEEO vsebuje tako snovi, ki onesnažujejo okolje (ki imajo lahko negativen vpliv na okolje), kot navadne kovine (ki se jih da ponovno uporabiti). Pomembno je, da gre OEEO skozi posebne postopke obdelave, v katerih se odstranijo in ustrezno odložijo onesnaževalci, hkrati pa se loči surovine za ponovno uporabo. Posamezniki igrajo pomembno vlogo pri tem, da OEEO ne obremenjuje okolja; zato je ključnega pomena, da sledimo tem korakom:

- OEEO se ne sme obravnavati kot gospodinjinski odpadek;
- OEEO je treba odnesti na ustrezno zbirališče, s katerim upravlja mestni svet ali registrirano podjetje.

V mnogih državah so za velike kose OEEO omogočena tudi posebna zbiranja na domu. Ko kupite novo napravo, lahko staro napravo predate prodajalcu, ki jo mora enkratno brezplačno sprejeti, če je naprava enake vrste in ima enake funkcionalnosti kot nova kupljena naprava.

PREVIDNOSTNI UKREPI V IZOGIB MOREBITNI IZPOSTAVLJENOSTI ČEZMERNI MIKROVALOVNI ENERGIJI

1. Pečice ne poskušajte upravljati z odprtimi vrati, ker lahko delovanje odprtih vrat povzroči škodljivo izpostavljenost mikrovalovni energiji. Pomembno je, da varnostnih zapornic ne premagate ali spreminjate.
2. Med sprednjo stran pečice in vrata ne postavljajte predmetov in ne dovolite, da se na tesnilnih površinah nabirajo umazanija ali ostanki čistila.
3. Ne upravljajte pečice, če je poškodovana. Zlasti je pomembno, da se vrata pečice pravilno zaprejo in da ni poškodb na
 - a) vrath (upognjena),
 - b) tečajih in zapahih (zlomljeni ali ohlapni),
 - c) tesnilnih vratih in tesnilnih površinah.
4. Pečice ne sme prilagajati ali popravljati nihče razen ustrezno usposobljenega servisnega osebja.

VSEBINA

POMEMBNA VARNOSTNA OPOZORILA.....	4
SPECIFIKACIJE.....	5
NAMESTITEV	5
RADIJSKE MOTNJE	5
NAČELA KUHANJA V MIKROVALOVNI PEČICI	5
NAVODILA ZA OZEMLJITEV.....	6
PREDEN POKLIČETE SERVIS	6
VODNIK ZA PRIPOMOČKE.....	6
IMENA DELOV.....	7
NADZORNA PLOŠČA.....	7
KAKO NASTAVITI UPRAVLJALNE ELEMENTE PEČICE	8
NASTAVITEV DIGITALNE URE	8
MIKROVALOVNO KUHANJE	8
ŽAR/KOMBI.	8
SAMODEJNO ODMRZOVANJE	8
HITRI ZAGON	8
VARNOSTNI ZAKLEP ZA OTROKE	8
SAMODEJNO KUHANJE	8
Meni samodejnega kuhanja.....	9
ČIŠČENJE IN NEGA.....	9

POMEMBNA VARNOSTNA OPOZORILA

Pri uporabi električne naprave je treba upoštevati osnovne varnostne ukrepe, vključno z naslednjim:

OPOZORILO: Za zmanjšanje nevarnosti opeklin, električnega udara, požara, poškodb oseb ali izpostavljenosti prekomerni mikrovalovni energiji:

1. Pred uporabo naprave preberite vsa navodila.
2. Napravo uporabljajte samo v predvidene namene, ki so opisani v navodilih. V tej napravi ne uporabljajte jedkih kemikalij ali hlapov. Ta vrsta pečice je posebej zasnovana za segrevanje, kuhanje ali sušenje hrane. Ni namenjen za industrijsko ali laboratorijsko uporabo.
3. Pečice ne uporabljajte, ko je prazna.
4. Naprave ne uporabljajte, če ima poškodovan kabel ali vtič, če ne deluje pravilno ali če je bila poškodovana ali vam je padla na tla. Če je napajalni kabel poškodovan, ga mora zamenjati proizvajalec, pooblaščen servisier ali ustrezno kvalificirana oseba, da se izognete tveganju.
5. **OPOZORILO:** Otrokom dovolite uporabo pečice brez nadzora le, če so bila dana ustrezna navodila, tako da lahko varno uporablja pečico in razume nevarnosti nepravilne uporabe.
6. Opozorilo: Ko naprava deluje v kombiniranem načinu, naj otroci uporabljajo pečico samo pod nadzorom odrasle osebe zaradi doseženih temperatur.
7. Za zmanjšanje nevarnosti požara v votlini pečice: Pri segrevanju hrane v plastični ali papirnati posodi pogosto preverjajte, ali se pečica lahko vžge.
 - Preden vrečko postavite v pečico, odstranite žico iz papirnatih ali plastičnih vrečk.
 - Če opazite dim, izklopite ali odklopite napravo in držite vrata zaprta, da zadušite plamen.
 - Ne uporabljajte votline za namene shranjevanja. Papirnatih izdelkov, kuhinjskih pripomočkov ali hrane ne puščajte v votlini, ko jih ne uporabljate.
8. **OPOZORILO:** Tekoča ali druga živila se ne smejo segreti v zaprtih posodah, ker lahko eksplodirajo.
9. Mikrovalovno segrevanje pijače lahko povzroči zakasnelo vrenje, zato je pri ravnanju s posodo potrebna previdnost.
10. Hrane ne cvrite v pečici. Vroče olje lahko poškoduje dele pečice in pripomočke ter celo povzroči opeklino kože.
11. Jajc v lupini in celih trdo kuhanih jajc se ne sme segreti v mikrovalovnih pečicah, saj lahko eksplodirajo tudi po koncu mikrovalovnega segrevanja.
11. Pred kuhanjem prebodite hrano s težkimi kožami, kot so krompir, cele buče, jabolka in kostanji.
12. Vsebin steklenic za hranjenje in kozarcev za dojenčke je treba premešati ali pretresti, pred serviranjem pa je treba preveriti temperaturo, da se preprečijo opeklino.
13. Posode za kuhanje se lahko segrejejo zaradi toplote, ki se prenaša iz ogrevane hrane. Za ravnanje s priborom bodo morda potrebna držala za posodo.
14. Pripomočke je treba preveriti, da se prepričate, da so primerni za uporabo v mikrovalovni pečici.
15. **OPOZORILO:** Nevarno je za vse, razen usposobljene osebe, da izvajajo kakršne koli storitve ali popravila, ki vključujejo odstranitev katerega koli pokrova, ki zagotavlja zaščito pred izpostavljenostjo mikrovalovni energiji.
16. Ta izdelek je oprema razreda B ISM skupine 2. Opredelitev skupine 2, ki vsebuje vso opremo ISM (industrijsko, znanstveno in medicinsko), v kateri se radiofrekvenčna energija namenoma proizvaja in/ali uporablja v obliki elektromagnetnega sevanja za obdelavo materiala, in opremo za erozijo iskrice. Oprema razreda B je oprema, primerna za uporabo v gospodinskih obratih in obratih, neposredno priključenih na nizkonapetostno omrežje, ki napaja stavbe, ki se uporabljajo za gospodinske namene.
17. Tega gospodinskega aparata ne smejo uporabljati osebe (vključno z otroki) z zmanjšanimi fizičnimi, senzoričnimi ali duševnimi zmoglostmi oz. pomanjkanjem izkušenj in znanja, razen če jih pri uporabi aparata nadzorujejo ali usmerjajo osebe, odgovorne za njihovo varnost.
18. Zagotovite ustrezen nadzor otrok in preprečite igranje z napravo.
19. Pozor!- Hladilni ventilator bo samodejno deloval približno 3 minute, če kuhate čas je daljši od 2 minut.

SPECIFIKACIJE

Poraba energije:	230 V-50 Hz, 1200 W (mikrovalovna pečica)
	900 W (žar)
Izhodna moč mikrovalovne pečice:	700 W
Pogostost delovanja:	2450 MHz
Zunanje dimenzije:	262 mm (V) x 452 mm (Š) x 335 mm(D)
Dimenzije votline peči:	198 mm (V) x 315 mm (Š) x 297 mm (D)
Kapaciteta peči:	20 litrov
Enotnost kuhanja:	Sistem vrtljive mize
Neto teža	Pribl. 11,3 kg

NAMESTITEV

1. Prepričajte se, da so vsi materiali za pakiranje odstranjeni iz notranjosti vrat.
2. **OPOZORILO: OPOZORILO:** Preverite, ali so na pečici vidne poškodbe, kot so neusklajena ali upognjena vrata, poškodovana tesnila vrat in tesnilna površina, zlomljeni ali ohlapni tečajji vrat ter zapahi in vdolbine v notranjosti votline ali na vratih. Če pride do poškodb, ne upravljajte pečice in se obrnite na usposobljeno servisno osebje.
3. Mikrovalovno pečico je treba namestiti na ravno, stabilno površino, da se vzdrži njena teža in najtežja hrana, ki bo verjetno kuhana v pečici.
4. Pečice ne postavljajte tam, kjer nastajajo toplota, vlaga ali visoka vlažnost, oz. blizu vnetljivih materialov.
5. Za pravilno delovanje mora imeti pečica zadosten pretok zraka. Pustite 20 cm prostora nad pečico, 10 cm za njo in 5 cm na obeh straneh. Ne prekrivajte in ne blokirajte odprtih naprav. Ne odstranjujte stopal.
6. Pečice ne uporabljajte brez steklenega pladnja, nosilca valjev in gredi v ustreznih položajih.
7. Prepričajte se, da je napajalni kabel nepoškodovan in ne poteka pod pečico ali čez vročo ali ostro površino.
8. Vtičnica mora biti zlahka dostopna, tako da jo je v nujnih primerih mogoče enostavno odklopiti.
9. Pečice ne uporabljajte na prostem.

RADIJSKE MOTNJE

Delovanje mikrovalovne pečice lahko povzroči motnje na vašem radiu, televiziji ali podobni opremi.

V primeru motenj se te lahko zmanjša ali odpravi z naslednjimi ukrepi:

1. Očistite vrata in tesnilno površino pečice.
2. Preusmerite sprejemno anteno radia ali televizije.

3. Premestite mikrovalovno pečico glede na sprejemnik.
4. Mikrovalovno pečico odmaknite od sprejemnika.
5. Mikrovalovno pečico priključite na drugo vtičnico, tako da sta mikrovalovna pečica in sprejemnik v različnih tokokrogih.

NAČELA KUHANJA V MIKROVALOVNI PEČICI

Delovanje mikrovalovne pečice lahko povzroči motnje na vašem radiu, televiziji ali podobni opremi.

V primeru motenj se te lahko zmanjša ali odpravi z naslednjimi ukrepi:

1. Očistite vrata in tesnilno površino pečice.
2. Preusmerite sprejemno anteno radia ali televizije.
3. Premestite mikrovalovno pečico glede na sprejemnik.
4. Mikrovalovno pečico odmaknite od sprejemnika.

5. Mikrovalovno pečico priključite na drugo vtičnico, tako da sta mikrovalovna pečica in sprejemnik v različnih tokokrogih.

NAVODILA ZA OZEMLJITEV

Naprava mora biti ozemljena. Pečica je opremljena s kablom, ki ima ozemljitveno žico z ozemljitvenim vtičem. Vključen mora biti v stensko vtičnico, ki je pravilno nameščena in ozemljena. Ob kratkem stiku ozemljitev zmanjša tveganje električnega udara, saj predstavlja ubežno žico za električni tok. Priporočljivo je, da se zagotovi ločen tokokrog, ki služi samo pečici. Uporaba visoke napetosti je nevarna in lahko povzroči požar ali drugo nesrečo, ki povzroči poškodbe pečice.

OPOZORILO Nepravilna uporaba ozemljitvenega čepa lahko povzroči nevarnost električnega udara.

Opomba:

1. Če imate kakršna koli vprašanja o ozemljitvi ali električnih navodilih, se posvetujte s kvalificiranim električarjem ali serviserjem.
2. Niti proizvajalec niti trgovec ne moreta prevzeti nobene odgovornosti za škodo na pečici ali telesne poškodbe, ki so posledica neupoštevanja postopkov priključitve na električno omrežje.

Žice v tem glavnem kablu so obarvane v skladu z naslednjo kodo:

Zelena in rumena = ZEMLJA

Modra = NEVTRALNA

Rjava = ŽIVO

PREDEN POKLIČETE SERVIS

Če pečica ne deluje:

1. Preverite, ali je pečica varno priključena. Če ni, izvlecite vtič iz vtičnice, počakajte 10 sekund in ga ponovno varno priključite.
2. Preverite, ali je pregorela varovalka ali se je sprožil glavni odklopnik. Če ti delujejo pravilno, preverite vtičnico z drugo napravo.
3. Preverite, ali je nadzorna plošča pravilno programirana in časovnik nastavljen.

4. Preverite, ali so vrata varno zaprta, tako da vklopite varnostni zaklepni sistem vrat. V nasprotnem primeru mikrovalovna energija ne bo pritekala v pečico.

ČE NIČ OD ZGORAJ NAVEDENEGA NE ODPRAVI SITUACIJE, SE OBRNITE NA USPOSOBLJENEGA TEHNIKA. NE POSKUŠAJTE SAMI PRILAGAJATI ALI POPRAVLJATI PEČICE. VODNIK ZA PRIPOMOČKE.

VODNIK ZA PRIPOMOČKE

1. Idealen material za mikrovalovno posodo je prosojen za mikrovalove; omogoča prehod energije skozi posodo in segrevanje hrane.
2. Mikrovalovi ne morejo prodreti skozi kovino, zato se kovinski pripomočki ali posode s kovinsko oblogo ne smejo uporabljati.
3. Pri mikrovalovnem kuhanju ne uporabljajte recikliranih papirnatih izdelkov, saj lahko

vsebujejo majhne kovinske delce, ki lahko povzročijo iskre in/ali požare.

4. Namesto kvadratne/podolgovate posode je priporočljiva okrogla/ovalna, saj se hrana v kotih ponavadi prekuha.
5. Za preprečevanje prekuhanja izpostavljenih površin se lahko uporabijo ozki trakovi iz aluminijaste folije. Ampak bodite previdni, da je ne uporabljate preveč in držite razdaljo 1 palca (2,54 cm) med folijo in votlino.

Spodnji seznam je splošen vodnik, ki vam bo pomagal izbrati prave pripomočke.

POSODA ZA KUHANJE	MIKROVALOVNA PEČICA	ŽAR	KOMBINACIJA
Steklo, odporno na toploto	Da	Da	Da
Steklo, neodporno na toploto	Ne	Ne	Ne
Toplotno odporna keramika	Da	Da	Da
Plastična posoda, varna za mikrovalovno pečico	Da	Ne	Ne
Kuhinjski papir	Da	Ne	Ne
Kovinski pladenj	Ne	Da	Ne
Kovinski regal	Ne	Da	Ne
Posode iz aluminijaste folije in folije	Ne	Da	Ne

IMENA DELOV

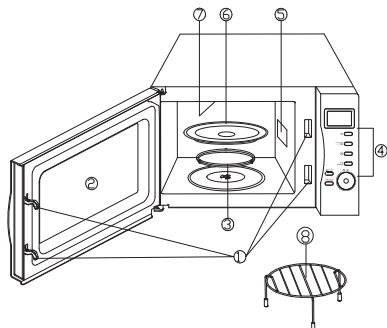

1. Varnostni sistem za zaklep vrat
2. Okno pečice
3. Rotacijski valj
4. Nadzorna plošča
5. Valovod
6. Stekleni pladenj
7. Grelec žara
8. Kovinski regal

NADZORNA PLOŠČA

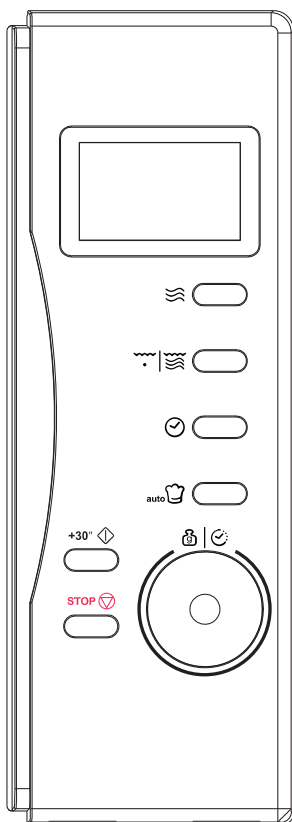

PRIKAZOVALNIK

Prikažejo se čas kuhanja, moč, kazalniki delovanja in ura.



VKLOP

Za nastavev ravni moči mikrovalovnega kuhanja se večkrat dotaknite tega gumba.



ŽAR/KOMBİ

Večkrat pritisnite ta gumb za dostop do načina pečenja na žaru ali ene od dveh kombiniranih nastavitvev pečenja.



URA

Dotaknite se tega gumba, da začnete nastavljanje uro pečice in jo zaključite s ponovnim dotikom.



SAMODEJNO KUHANJE

Pritisnite za takojšnje nastavitve za kuhanje priljubljene hrane.



ZAGON/HITRI ZAGON

Dotaknite se za zagon programa kuhanja. Preprosto se ga večkrat dotaknite, da začnete hitro kuhanje brez predhodne nastavitve ravni moči in časa kuhanja.



ČAS/TEŽA

Z vrtenjem regulatorja vnesite uro pečice ali čas kuhanja.

Zavrtite, da določite težo hrane ali število porcij.



STOP/PREKLIC

Pritisnite za preklc nastavitve ali ponastavitvev pečice, preden nastavite program kuhanja.

Pritisnite enkrat, da začasno ustavite kuhanje, ali dvakrat, da popolnoma preklčite kuhanje.

Uporablja se tudi za nastavev varnostnega zaklepa za otroke.

KAKO NASTAVITI UPRAVLJALNE ELEMENTE PEČICE

Vsakič, ko se dotaknete gumba, se oglasi pisk, ki potrdi dotik.

NASTAVITEV DIGITALNE URE

Ko je pečica pripravljena za vnos, se enkrat ali dvakrat dotaknete gumba URA, da nastavite digitalno uro v 12- ali 24-urnem ciklu.

NA PRIMER: Predpostavimo, da želite nastaviti čas pečice na 8:30.

1. Pritisnite gumb URA enkrat ali dvakrat
2. Obrnite regulator ČAS/TEŽA, da označite številko ure 8.
3. Pritisnite gumb URA.
4. Obrnite regulator ČAS/TEŽA, da označite minute, dokler se na zaslonu ne prikaže 8:30.
5. Pritisnite gumb URA, da potrdite nastavev.

OPOMBA: Če želite preveriti uro med kuhanjem, enkrat pritisnite gumb URA in prikazal se bo čas.

MIKROVALOVNO KUHANJE

Če želite kuhati samo z mikrovalovno močjo, večkrat pritisnite gumb VKLOP, da izberete raven moči kuhanja, nato pa z regulatorjem ČAS/TEŽA nastavite želeni čas kuhanja. Najdaljši čas kuhanja je 95 minut. Izberite raven moči tako, da pritisnete gumb MOČ. Predpostavimo na primer, da želite kuhati 1 minuto na 60 % mikrovalovne moči.

1. Trikrat pritisnite gumb VKLOP.
2. Obrnite regulator ČAS/TEŽA na 1:00.
3. Pritisnite gumb ZAGON/HITRI ZAGON.

PRITISNITE GUMB ZA VKLOP	MOČ KUHANJA
Enkrat	100 %
Dvakrat	80 %
3-krat	60 %
4-krat	40 %
5-krat	20 %
6-krat	0 %

ŽAR/KOMBI.

Žar/kombi. Kuhanje ima tri načine kuhanja: žar, kombinacija 1 in kombinacija 2. Lahko pritisnete gumb Grill/kombi. Gumb zavrtite, da izberete enega. Najdaljši čas kuhanja je 95 minut.

- Kuhanje na žaru je še posebej uporabno za tanke rezine mesa, zrezke, kotele, ražnjiče, klobase in piščančje kose. Primeren je tudi za tople sendviče in gratinirane jedi.
- Kombinacija 1: 30 % časa za mikrovalovno kuhanje, 70 % za pečenje na žaru. Uporaba za ribe ali gratinirane jedi.

- Kombinacija 2: 55 % časa za mikrovalovno kuhaje, 45 % časa za pečenje na žaru. Uporaba za pudinge, omlete, pečen krompir in perutnino.

NA PRIMER: Predpostavimo, da želite nastaviti kombinacijo 1 za 25 minut kuhanja.

1. Dvakrat pritisnite gumb ŽAR/KOMBI.
2. Obrnite regulator ČAS/TEŽA na 25:00.
3. Pritisnite gumb ZAGON/HITRI ZAGON.

SAMODEJNO ODMRZOVANJE

Pečica omogoča odmrzovanje mesa, perutnine in morskih sadežev. Ko je teža programirana, se čas in moč odmrzovanja samodejno prilagodi. Teža zamrznjenih živil se giblje med 100 g in 1800 g. NA PRIMER: Recimo, da želite odmrzniti 600 g škampov.

1. Rakce, ki jih želite odmrzniti, postavite v pečico.
2. Zavrtite regulator ČAS/TEŽA v nasprotni smeri urinega kazalca, da izberete težo 600 g.
3. Pritisnite gumb ZAGON/HITRI ZAGON.

OPOMBA: Sredi časa kuhanja se bo oglasil sistem, ki vas bo opomnil, da obrnete hrano.

HITRI ZAGON

Ta funkcija vam omogoča hiter zagon pečice. Večkrat pritisnite gumb ZAGON/HITRI ZAGON, da nastavite čas kuhanja, pečica pa bo takoj začela delovati s polno močjo.

VARNOSTNI ZAKLEP ZA OTROKE

Uporabljajte za preprečevanje nenadzorovanega upravljanja pečice s strani otrok.

Nastavitev varnostnega zaklepa za otroke: V stanju pripravljenosti se bo v eni minuti brez kakršnega koli delovanja pečica samodejno preklopila v način varnostnega zaklepa za otroke in prižgala se bo lučka za zaklepanje. V stanju zaklepanja so vse blazinice onemogočene. Za preklic varnostnega zaklepa za otroke: V načinu varnostnega zaklepa za otroke odprite ali zaprite vrata pečice, da preključite program.

SAMODEJNO KUHANJE

Za hrano ali naslednji način kuhanja ni treba programirati trajanja in moči kuhanja. Zadostuje, da navedete vrsto hrane, ki jo želite skuhati, in težo te hrane. Morda boste za enakomerno kuhanje morali hrano obrniti sredi časa kuhanja. Pri nekaterih programih lahko v času kuhanja slišite premor programa za kuhanje in piske, ki vas opominjajo, da odprete vrata in preverite njihovo gotovost ter obrnete hrano za enakomerno kuhanje; vendar bodite previdni pri ravnanju z zelo vročo hrano v pečici. Če želite nadaljevati kuhanje, zaprite vrata in pritisnite gumb za zagon, da pečica kuha do konca.









Na primer: skuhati 400 g rib.

1. Šestkrat pritisnite gumb SAMODEJNO KUHANJE.

2. Obrnite regulator ČAS/TEŽA, da označite težo 400 g.

3. Pritisnite gumb ZAGON/HITRI ZAGON.

Meni samodejnega kuhanja

Koda	Hrana/način kuhanja	POMEMBNA OPOZORILA
	Kava/juha (200 ml/skodelico)	<p>1. Rezultat samodejnega kuhanja je odvisen od dejavnikov, kot so oblika in velikost hrane, vaše osebne želje glede gotovosti nekaterih živil in celo od tega, kako dobro postavite hrano v pečico. Če se vam rezultat na kakršen koli način ne zdi zadovoljiv, ustrezno prilagodite čas kuhanja.</p> <p>2. Za špagete pred kuhanjem dodajte vrelo vodo.</p>
	Riž (g)	
	Špageti (g)	
	Krompir (vsak 230 g)	
	Samodejno ponovno segrevanje (g)	
	Ribe (g)	
	Piščanec (g)	
	Goveje meso/jagnjetina (g)	
	Meso z ražnjiči (g)	

ČIŠČENJE IN NEGA

1. Pred čiščenjem izklopite pečico in odstranite vtič iz stenske vtičnice.
2. Notranjost pečice naj bo čista. Ko se hrana razlije ali razliže tekočine prilepijo na stene pečice, jih obrišite z vlažno krpo. Če se pečica zelo umaže, lahko uporabite blag detergent. Izogibajte se uporabi pršila in drugih ostrih čistil, saj lahko umažejo, popraskajo ali otopijo površino vrat.
3. Zunanje površine je treba očistiti z vlažno krpo. Da bi preprečili poškodbe delujočih delov v pečici, ne dovolite, da bi voda prodrla v prezračevalne odprtine.
4. Pogosto obrišite obe strani vrat in okna, tesnila vrat in sosednje dele z vlažno krpo, da odstranite morebitna razlija ali madeže. Ne uporabljajte abrazivnega čistila.
5. Pazite, da se nadzorna plošča ne zmoči. Očistite z mehko, vlažno krpo. Pri čiščenju nadzorne plošče pustite vrata pečice odprta, da se pečica po nesreči ne vklopi.
6. Če se para nabira znotraj ali okoli zunanjih vrat pečice, jo obrišite z mehko krpo. To se lahko zgodi, ko mikrovalovna pečica deluje v pogojih visoke vlažnosti. In to je normalno.
7. Občasno je za čiščenje potrebno odstraniti stekleni pladenj. Pladenj operite v topli penasti vodi ali v pomivalnem stroju.
8. Valjni obroč in tla pečice je treba redno čistiti, da se izognete prekomernemu hrupu. Spodnjo površino pečice preprosto obrišite z blagim detergentom. Valjni obroč lahko operete v blagi penasti vodi ali pomivalnem stroju. Pri odstranjevanju valjastega obroča s tal v votlini za čiščenje se prepričajte, da ga zamenjate v pravilnem položaju.
9. Odstranite vonjave iz pečice tako, da sok in lupino ene limone zmešate s skodelico vode v globoki mikrovalovni posodi, mikrovalovno obdelujete za 5 minut. Temeljito obrišite in posušite z mehko krpo.
10. Ko bo treba zamenjati luč pečice, se posvetujte s prodajalcem, da jo zamenja.
11. Pečico je treba redno čistiti in odstraniti morebitne ostanke hrane. Če pečice ne vzdržujete v čistem stanju, lahko pride do poslabšanja površine, kar lahko negativno vpliva na življenjsko dobo naprave in povzroči nevarne razmere.
12. Naprave ne odlagajte v koš za gospodinjske odpadke; odlagati jo je treba v posebnem centru za odstranjevanje, ki ga zagotovijo občine.
13. Ko prvič uporabite mikrovalovno pečico s funkcijo žara, lahko povzroči rahel dim in vonj. To je običajen pojav, ker je pečica izdelana iz jeklene plošče, prevlečene z mazalnim oljem, nova pečica pa bo proizvedla hlape in vonj, ki nastanejo pri zgorevanju mazalnega olja. Ta pojav bo po obdobju uporabe izginil.

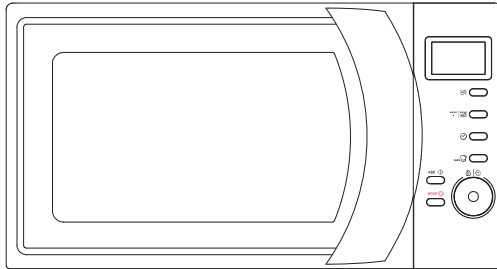

MIKROWELLENOFEN

Modell: CMG 2071DS

Bedienungsanleitung

Bitte lesen Sie diese Anleitung vor der Installation und dem Betrieb des Ofens sorgfältig durch.

Notieren Sie unten die auf dem Typenschild Ihres Backofens zu findende SERIENNUMMER und bewahren Sie diese Angaben für spätere Zwecke auf.

SERIENNR.

Haier Europe Candy Haier	PT 707 200 188 210 010 773	IT 02 400 48 200	ES 902 100 150 943 914 150	DE 0800 500 48 48
BE LU	NL	AT	GR	CH
02 752 94 10	33 422 4000	0820 220 224	801 11 50 50 50	0848 780 780

70017948

KONFORMITÄTSERKLÄRUNG



Mit der Verwendung des -Kennzeichens auf diesem Produkt bestätigen wir, dass sämtliche relevanten Sicherheits-, Gesundheits- und Umweltvorschriften eingehalten werden, die für dieses Produkt in Europa gesetzlich festgelegt sind.

ABFALLWIRTSCHAFT UND UMWELTSCHUTZ



Dieses Gerät ist entsprechend der EU-Richtlinie 2012/19/EU für Elektro- und Elektronik-Altgeräte (WEEE) gekennzeichnet. Unter die WEEE fallende Elektro- und Elektronik-Altgeräte enthalten sowohl umweltschädliche Stoffe (die negativen Folgen für die Umwelt verursachen) als auch wiederverwendbare Grundstoffe. Es ist wichtig, dass die Elektro- und Elektronik-Altgeräte einer speziellen Behandlung unterzogen werden, um die Schadstoffe korrekt zu entfernen und zu entsorgen und alle Materialien zurückzugewinnen. Jeder kann dazu beitragen, dass Altelektrogeräte nicht zu einem Umweltproblem werden. Daher sollten unbedingt einige Grundregeln beachtet werden:

- Elektro- und Elektronik-Altgeräte dürfen nicht als Hausmüll entsorgt werden.
- Elektro- und Elektronik-Altgeräte sollten in speziellen Sammelstellen entsorgt werden, die von der Stadtverwaltung oder einem registrierten Unternehmen verwaltet werden.

In vielen Ländern sind inländische Sammlungen für große Elektro- und Elektronik-Altgeräte verfügbar. Bei Kauf eines neuen Geräts können Altgeräte möglicherweise an Händler, die einen kostenlosen 1-zu-1-Umtausch vornehmen müssen, zurückgegeben werden, solange das Gerät dem selben Typ entspricht und über die gleichen Funktionen wie das bereitgestellte Gerät verfügt.

VORSICHTSMASSNAHMEN ZUR VERMEIDUNG EINER MÖGLICHEN EXPOSITION GEGENÜBER ÜBERMÄSSIGER MIKROWELLENENERGIE

1. Versuchen Sie nicht, diesen Ofen bei geöffneter Tür zu benutzen, weil der Betrieb mit geöffneter Tür zu einer schädlichen Einwirkung von Mikrowellenenergie führen kann. Es ist wichtig, die Sicherheitsverriegelungen nicht zu deaktivieren oder zu manipulieren.
2. Achten Sie darauf, dass sich keine Gegenstände zwischen Ofenvorderseite und Tür befinden und sich weder Schmutz noch Reinigungsrückstände auf Dichtflächen ansammeln.
3. Benutzen Sie den Ofen nicht, wenn er beschädigt ist. Es ist insbesondere wichtig, dass die Ofentür ordnungsgemäß schließt und folgende Komponenten unbeschädigt sind:
 - a) Tür (verbogen)
 - b) Scharniere und Riegel (gebrochen oder lose)
 - c) Türdichtungen und Dichtflächen
4. Der Ofen darf nur von ordnungsgemäß qualifiziertem Servicepersonal eingestellt oder repariert werden.

INHALT

WICHTIGE SICHERHEITSANWEISUNGEN.....	3
EIGENSCHAFTEN.....	5
MONTAGE	5
FUNKSTÖRUNG.....	5
PRINZIP DES MIKROWELLENGARENS	5
HINWEISE ZUR ERDUNG DES GERÄTS	6
BEVOR SIE DEN KUNDENDIENST RUFEN	6
GEEIGNETES KOCHGESCHIRR	6
TEILEBEZEICHNUNG	7
BEDIENFELD	7
BENUTZUNG DER BEDIENELEMENTE	8
GAREN IN DER MIKROWELLE	8
GRILL/KOMBI	8
SCHNELLSTART.....	8
KINDERSICHERUNG	8
AUTO COOK	9
Auto Cook-Menü	9
REINIGUNG UND PFLEGE	10

WICHTIGE SICHERHEITSANWEISUNGEN

Bei der Benutzung von Elektrogeräten sind grundlegende Vorsichtsmaßnahmen zu beachten, einschließlich des Folgenden:

WARNUNG: Um die Gefahr von Verbrennungen, Stromschlägen, Feuer, Personenschäden oder übermäßiger Mikrowellenenergie zu verringern:

1. Lesen Sie sich die Bedienungsanleitung sorgfältig durch, bevor Sie das Gerät benutzen.
2. Verwenden Sie dieses Gerät nur für den in dieser Anleitung beschriebenen bestimmungsgemäßen Zweck. Verwenden Sie in diesem Gerät keine ätzenden Chemikalien oder Dämpfe. Dieser Ofentyp ist speziell zum Erhitzen, Kochen oder Trocknen von Lebensmitteln konzipiert. Es ist nicht für den industriellen oder Laboreinsatz ausgelegt.
3. Benutzen Sie den Ofen nicht, wenn er leer ist.
4. Benutzen Sie dieses Gerät nicht, wenn ein Kabel oder Stecker beschädigt ist oder wenn es nicht ordnungsgemäß funktioniert oder beschädigt oder fallengelassen wurde. Wenn das Netzkabel beschädigt ist, muss es durch den Hersteller oder dessen Kundendienst oder eine ähnlich qualifizierte Person ersetzt werden, um Gefahren zu vermeiden
5. **WARNUNG:** Kinder dürfen den Ofen nur dann unbeaufsichtigt benutzen, nachdem sie eine entsprechende Einweisung erhalten haben, damit sie ihn auf sichere Weise benutzen und die Gefahren durch unsachgemäße Verwendung verstanden haben.
6. **Warnung:** Wenn das Gerät im Kombinationsmodus betrieben wird, sollten Kinder den Ofen aufgrund der erzeugten Temperaturen nur unter Aufsicht von Erwachsenen benutzen.
7. Um die Brandgefahr im Ofeninneren zu verringern:
 - Kontrollieren Sie den Ofen regelmäßig auf eine mögliche Entzündung, wenn Sie Lebensmittel in Kunststoff- oder Papierbehältern erhitzen.
 - Entfernen Sie Drahtverschlüsse aus Papier- oder Kunststoffbeutel, bevor Sie die Beutel in den Ofen legen.
 - Sollte Rauch auftreten, muss das Gerät sofort ausgeschaltet oder der Netzstecker gezogen werden und die Tür geschlossen bleiben, um Flammen zu ersticken.
 - Benutzen Sie das Gerät nicht als Aufbewahrungsort. Lassen Sie bei Nichtgebrauch keine Papierprodukte, Kochutensilien oder Lebensmittel im Gerät.
8. **WARNUNG:** Flüssigkeiten oder andere Lebensmittel dürfen nicht in verschlossenen Behältern erhitzt werden, weil sie explodieren können.
9. Beim Erwärmen von Getränken mittels Mikrowellen kann es zu einem verzögerten eruptiven Aufkochen kommen. Daher ist beim Hantieren mit dem Behältnis Vorsicht geboten.
10. Frittieren Sie keine Speisen im Ofen. Heißes Öl kann Ofenteile und Gegenstände beschädigen und auch zu Hautverbrennungen führen.
11. Rohe und hartgekochte Eier sollten nicht in Mikrowellenöfen erhitzt werden, weil sie auch nach Beendigung des Heizvorgangs noch explodieren können.
12. Stechen Sie Lebensmittel mit einer harten Schale wie Kartoffeln, ganze Kürbisse, Äpfel und Kastanien vor dem Garen an.
13. Der Inhalt von Säuglingsflaschen und Babygläsern sollte umgerührt oder geschüttelt und die Temperatur vor dem Verabreichen überprüft werden, um Verbrennungen zu vermeiden.
14. Kochutensilien können aufgrund der von den erhitzten Lebensmitteln

- übertragenen Wärme heiß werden.
Für die Handhabung können
Topflappen erforderlich sein.
15. Kochutensilien müssen auf ihre Eignung für den Einsatz im Mikrowellenofen überprüft werden.
 16. **WARNUNG:** Für ungeschulte Personen ist es gefährlich, Wartungs- oder Reparaturarbeiten durchzuführen, bei denen Abdeckungen entfernt werden, die Schutz vor Mikrowellenenergie bietet.
 17. Dieses Produkt ist ein ISM-Gerät der Klasse B, Gruppe 2. Zur Gruppe 2 gehören alle (industriellen, wissenschaftlichen und medizinischen) ISM-Geräte, in denen bewusst Hochfrequenzenergie erzeugt und/oder in Form elektromagnetischer Strahlung zur Behandlung von Material verwendet wird, sowie Funkerosionsmaschinen. Zur Klasse B gehören Geräte, die für den Einsatz in häuslichen sowie solchen Einrichtungen geeignet sind, die direkt an ein Niederspannungsnetz angeschlossen sind, das Wohngebäude versorgt.
 18. Das Gerät darf von Personen (einschließlich Kindern) mit eingeschränkten physischen, sensorischen oder geistigen Fähigkeiten sowie einem Erfahrungs- und Kenntnismangel nur unter Aufsicht oder nach ausreichender Einweisung durch eine für ihre Sicherheit verantwortliche Person benutzt werden.
 19. Kinder müssen beaufsichtigt werden, um sicherzugehen, dass sie nicht am Gerät herumspielen.
 20. Achtung!-Das Kühlgebläse läuft automatisch etwa 3 Minuten lang, wenn die Garzeit länger als 2 Minuten ist.

EIGENSCHAFTEN

Leistungsaufnahme	230 V-50 Hz, 1200 W (Mikrowelle)
	900 W(Grill)
Mikrowellen-Ausgangsleistung:	700 W
Betriebsfrequenz:	2450 MHz
Außenabmessungen	262 mm(H) x 452 mm(B) x 335 mm(T)
Abmessungen des Ofenraums:	198 mm(H) x 315 mm(B) x 297 mm(T)
Ofenkapazität:	20 l
Gargleichmäßigkeit:	Drehtischsystem
Nettogewicht:	ca. 11,3 kg

MONTAGE

1. Vergewissern Sie sich, dass alle Verpackungsmaterialien von der Innenseite der Tür entfernt sind.
2. **WARNUNG:** Überprüfen Sie den Ofen auf Beschädigungen, wie Fehlausrichtungen oder verbogene Türen, beschädigte Türdichtungen und Dichtungsf lächen, gebrochene oder lose Türscharniere und Verriegelungen sowie Dellen innerhalb des Hohlraums oder an der Tür. Benutzen Sie den Ofen nicht und wenden Sie sich an qualifiziertes Servicepersonal, falls Beschädigungen vorhanden sind.
3. Dieser Mikrowellenofen ist auf einer ebenen, stabilen Fläche aufzustellen, die seinem Gewicht, einschließlich der schwersten darin wahrscheinlich zubereiteten Lebensmittel, standhalten kann.
4. Stellen Sie den Ofen weder dort auf, wo Hitze, Feuchtigkeit oder hohe Luftfeuchtigkeit erzeugt werden, noch in der Nähe brennbarer Materialien.
5. Für einen ordnungsgemäßen Betrieb muss der Ofen eine ausreichende Belüftung haben. Lassen Sie 20 cm über dem Backofen, 10 cm auf der Rückseite und 5 cm auf beiden Seiten Platz. Die Geräteöffnungen dürfen weder abgedeckt noch blockiert werden. Entfernen Sie die Gerätefüße nicht
6. Benutzen Sie den Backofen nur, wenn Gesteller, Rollenträger und Welle korrekt positioniert sind.
7. Vergewissern Sie sich, dass das Netzkabel unbeschädigt ist und weder unter dem Ofen noch über eine heiße oder scharfe Oberfläche verlegt wurde.
8. Die Steckdose muss leicht zugänglich sein, damit der Stecker im Notfall leicht abgezogen werden kann.
9. Benutzen Sie den Ofen nicht im Freien.

FUNKSTÖRUNG

Der Betrieb des Mikrowellenofens kann Störungen an Ihrem Radio, Fernseher oder ähnlichen Geräten verursachen.

Störungen können durch folgende Maßnahmen reduziert oder beseitigt werden:

1. Tür und Dichtfläche des Ofens reinigen.
2. Richten Sie die Empfangsantenne von Radio oder Fernsehen neu aus.

3. Richten Sie den Mikrowellenofen in Bezug auf den Empfänger anders aus.
4. Bewegen Sie den Mikrowellenofen vom Empfänger weg.
5. Schließen Sie den Mikrowellenofen an einen anderen Stromkreis als den Empfänger an.

PRINZIP DES MIKROWELLENGARENS

Der Betrieb des Mikrowellenofens kann Störungen an Ihrem Radio, Fernseher oder ähnlichen Geräten verursachen.

Störungen können durch folgende Maßnahmen reduziert oder beseitigt werden:

1. Tür und Dichtfläche des Ofens reinigen.
2. Richten Sie die Empfangsantenne von Radio oder Fernsehen neu aus.

3. Richten Sie den Mikrowellenofen in Bezug auf den Empfänger anders aus.
4. Bewegen Sie den Mikrowellenofen vom Empfänger weg.
5. Schließen Sie den Mikrowellenofen an einen anderen Stromkreis als den Empfänger an.

HINWEISE ZUR ERDUNG DES GERÄTS

Dieses Gerät muss geerdet sein. Anschlusskabel und Stecker dieses Ofen verfügen über einen Erdungsleiter. Das Gerät muss an einer ordnungsgemäß installierten und geerdeten Steckdose angeschlossen werden. Bei einem Kurzschluss verringert die Erdung die Gefahr eines Stromschlags, indem ein Fluchtdraht für den elektrischen Strom bereitgestellt wird. Der Ofen sollte möglichst an einem eigenen, separaten Stromkreis angeschlossen werden. Die Benutzung von Hochspannung ist gefährlich und kann zu einem Brand oder einem anderen Unfall führen, der Ofenschäden verursacht.

WARNUNG Bei unsachgemäßer Verwendung des Erdungssteckers besteht die Gefahr eines elektrischen Schlages.

Hinweis:

1. Bei Fragen zur Erdung oder Elektroinstallation wenden Sie sich an einen qualifizierten Elektriker oder Servicetechniker.
2. Weder der Hersteller noch der Händler haften für Schäden am Ofen oder Personenschäden, wenn die Hinweise für den Stromanschluss nicht beachtet werden.

Die Drähte in diesem Hauptkabel haben folgenden Farbcode:

Grün und Gelb = ERDE

Blau = NULLLEITER

Braun = PHASE

BEVOR SIE DEN KUNDENDIENST RUFEN

Wenn der Ofen nicht funktioniert:

1. Stellen Sie sicher, dass der Ofen richtig angeschlossen ist. Ist dies nicht der Fall, ziehen Sie den Stecker aus der Steckdose, warten 10 Sekunden und schließen ihn dann wieder an.
2. Prüfen Sie, ob eine Sicherung durchgebrannt ist oder der Hauptschalter ausgelöst wurde. Falls diese korrekt zu funktionieren scheinen,

überprüfen Sie die Steckdose mit einem anderen Gerät.

3. Stellen Sie sicher, dass das Bedienfeld korrekt programmiert und der Timer eingestellt ist.
4. Vergewissern Sie sich, dass die Tür sicher geschlossen ist und in das Türsicherheitssystem eingreift. Andernfalls kann die Mikrowellenenergie im Herd nicht genutzt werden.

WENN KEINER DER OBEN GENANNTEN PUNKTE DIE SITUATION BEHEBT, WENDEN SIE SICH AN EINEN QUALIFIZIERTEN TECHNIKER. VERSUCHEN SIE NICHT, DEN OFEN SELBST EINZUSTELLEN ODER ZU REPARIEREN.

GEEIGNETES KOCHGESCHIRR

1. Das ideale Material ist durchlässig für Mikrowellen, so dass die Energie das Behältnis durchdringen und das Gargut erhitzen kann.
2. Mikrowellen können kein Metall durchdringen. Daher sollten die benutzten Gegenstände oder das Geschirr kein Metall aufweisen.
3. Verwenden Sie beim Mikrowellengaren keine recycelten Papierprodukte, weil diese kleine Metallfragmente enthalten können, die Funken und/oder Brände verursachen können.
4. Benutzen Sie rundes/ovales statt quadratisches/längliches Geschirr, weil Speisen in Ecken zum Überkochen neigen.
5. Um ein Überkochen freiliegender Bereiche zu verhindern, können schmale Streifen aus Aluminiumfolie verwendet werden. Aber seien Sie vorsichtig! Nehmen Sie nicht zu viel und halten Sie einen Abstand von ca. 2,5 cm zwischen Folie und Ofenwand.

Die folgende Liste ist ein allgemeiner Leitfaden, der Ihnen bei der Auswahl der richtigen Utensilien hilft.

KOCHGESCHIRR	MIKROWELLE	GRILL	KOMBINATION
Hitzebeständiges Glas	Ja	Ja	Ja
Nicht hitzebeständiges Glas	Nein	Nein	Nein
Hitzebeständige Keramik	Ja	Ja	Ja
Mikrowellenfestes Kunststoffgeschirr	Ja	Nein	Nein
Küchenpapier	Ja	Nein	Nein
Metallschale	Nein	Ja	Nein
Metallgestell	Nein	Ja	Nein
Aluminiumfolie + Folienbehältnis	Nein	Ja	Nein

TEILEBEZEICHNUNG

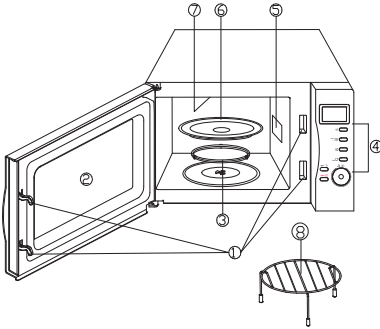

1. Türsicherheitstürverriegelung
2. Ofenfenster
3. Drehtellerrolle
4. Bedienfeld
5. Wellenleiter
6. Glasteller
7. Grillheizung
8. Metallgestell

BEDIENFELD

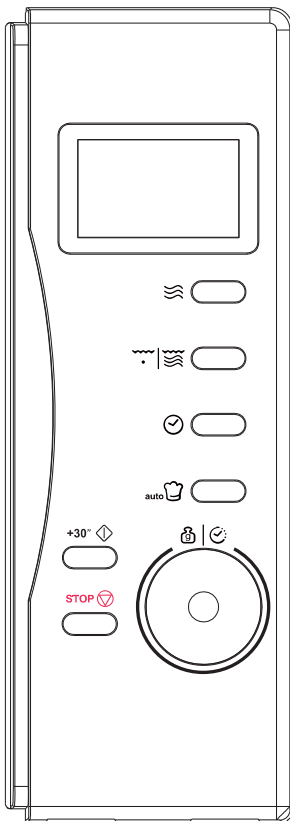

DISPLAY

Angezeigt werden Garzeit, Leistung, Programm und Uhrzeit.



LEISTUNG

Drücken Sie diese Taste mehrmals, um die Mikrowellenkochleistung einzustellen.



GRILL/KOMBI

Drücken Sie diese Taste mehrmals, um auf den Grillgarmodus oder eine von zwei Kombinationseinstellungen zuzugreifen.



UHR

Drücken Sie diese Taste, um die Einstellung der Ofenuhr zu starten und durch erneutes Drücken zu beenden.



AUTO COOK

Programmierte Einstellungen für gängige Speisen.



START/SCHNELLSTART

Drücken, um ein Kochprogramm zu starten. Drücken Sie einfach mehrmals, um mit dem Schnellkochen zu beginnen, ohne zuvor den Leistungspegel und die Kochzeit einzustellen.



ZEIT/GEWICHT

Drehen Sie den Drehregler, um die Ofenuhrzeit oder die Garzeit einzustellen. Drehen Sie ihn, um das Lebensmittelgewicht oder die Anzahl der Portionen anzugeben



STOPP/ABBRECHEN

Drücken Sie, um die Einstellung abubrechen oder den Backofen zurückzusetzen, bevor Sie ein Garprogramm einstellen.

Drücken Sie einmal, um den Garvorgang zu unterbrechen, oder zweimal, um ihn vollständig abzubrechen.

Dient auch zum Einstellen der Kindersicherung.

BENUTZUNG DER BEDIENELEMENTE

Jede Tastenberührung wird durch einen Piepton bestätigt.

DIGITALUHR EINSTELLEN

Wenn der Ofen für die Eingabe bereit ist, berühren Sie die Taste UHRZEIT ein- oder zweimal, um die digitale Uhr im 12- oder 24-Stunden-Zyklus einzustellen.

BEISPIEL: Angenommen, Sie möchten die Ofenuhrzeit auf 8:30 Uhr einstellen.

1. Drücken Sie die Taste UHRZEIT ein- oder zweimal.
2. Drehen Sie den Regler ZEIT/GEWICHT, bis als Stundenziffer „8“ angezeigt wird.
3. Drücken Sie die Taste UHRZEIT.
4. Drehen Sie den Regler ZEIT/GEWICHT, bis als Minutenziffer „:30“ angezeigt wird.
5. Drücken Sie Taste UHRZEIT, um die Einstellung zu bestätigen.

HINWEIS: Um die Uhrzeit während des Garens zu überprüfen, drücken Sie die Taste UHRZEIT einmal, die Uhrzeit wird angezeigt.

GAREN IN DER MIKROWELLE

Um allein mit Mikrowellenleistung zu garen, drücken Sie mehrmals die Taste LEISTUNG, um eine Kochleistungsstufe auszuwählen, und stellen dann mit dem Drehregler ZEIT/GEWICHT die gewünschte Kochzeit ein. Die längste Garzeit beträgt 95 Minuten.

Drücken Sie die Taste LEISTUNG, um eine Leistungsstufe auszuwählen.

Angenommen, Sie möchten 1 Minute lang bei 60 % Mikrowellenleistung garen.

1. Drücken Sie die Taste LEISTUNG dreimal.
2. Drehen Sie den Regler ZEIT/GEWICHT auf „1:00“.
3. Drücken Sie die Taste START/SCHNELLSTART.

TASTE LEISTUNG	GARLEISTUNG
1-mal	100 %
2-mal	80 %
3-mal	60 %
4-mal	40 %
5-mal	20 %
6-mal	0 %

GRILL/KOMBI

Grill/Kombi Es gibt drei Garmodi: Grill, Kombination 1 und Kombination 2. Sie können die Taste Grill/Kombi drücken. Wählen Sie einen Modus aus. Die längste Garzeit beträgt 95 Minuten.

- Der Grillmodus eignet sich besonders für dünne Scheiben von Fleisch, Steaks, Koteletts, Kebabs, Würstchen oder Geflügel. Er ist auch

für heiße Sandwiches und gratinierte Gerichte geeignet.

- Kombination 1: 30 % der Zeit Mikrowellengaren, 70 % Grillgaren. Für Fisch oder Gratin verwenden.
- Kombination 2: 55 % der Zeit Mikrowellengaren, 45 % Grillgaren. Für Puddings, Omelettes, Backkartoffeln und Geflügel.

BEISPIEL: Angenommen, Sie möchten Kombination 1 für 25 Minuten einstellen.

1. Drücken Sie die Taste GRILL/KOMBI zweimal.
2. Drehen den Regler ZEIT/GEWICHT auf 25:00.
3. Drücken Sie die Taste START/SCHNELLSTART.

AUTOMATISCHES AUFTAUEN

Sie können mit dem Ofen Fleisch, Geflügel und Meeresfrüchten auftauen. Zeit und Auftauleistung werden automatisch angepasst, sobald das Gewicht programmiert ist. Der Einstellbereich bei Tiefkühlkost variiert zwischen 100 g und 1800 g.

BEISPIEL: Angenommen, Sie wollen 600 g Garnelen auftauen.

1. Legen Sie die aufzutauenden Garnelen in den Ofen.
2. Drehen Sie den Regler ZEIT/GEWICHTS gegen den Uhrzeigersinn, um ein Gewicht von 600 g zu wählen.
3. Drücken Sie die Taste START/SCHNELLSTART.

HINWEIS: Zur Hälfte der Garzeit ertönt ein Signalton, um Sie daran zu erinnern, die Lebensmittel zu wenden.

SCHNELLSTART

Mit dieser Funktion können Sie den Backofen schnell ausschalten.

Drücken Sie mehrmals die Taste START/SCHNELLSTART, um die Garzeit einzustellen. Der Ofen beginnt sofort mit voller Leistung zu arbeiten.

KINDERSICHERUNG

Hiermit können Sie die unbeaufsichtigte Benutzung des Ofens durch Kinder verhindern.

So aktivieren Sie die Kindersicherung: Im Standby-Modus wechselt der Backofen nach einer Minute ohne Bedienung automatisch in den Kindersicherungsmodus und die Verriegelungskontrollleuchte leuchtet auf. Im Verriegelungszustand sind alle Bedienelemente deaktiviert.

So deaktivieren Sie die Kindersicherung: Öffnen oder schließen Sie im Kindersicherungsmodus die Ofentür, um das Programm abzubrechen.

AUTO COOK

Für folgende Speisen oder Garmodi ist es nicht notwendig, die Dauer und die Kochleistung zu programmieren. Es genügt, die zu garende Art des Lebensmittels sowie dessen Gewicht anzugeben. Möglicherweise müssen Sie die Speisen zur Hälfte der Garzeit wenden, damit sie gleichmäßig gegart werden.









Bei einigen Programmen wird der Garvorgang zur Hälfte der Garzeit unterbrochen und ein Signalton abgegeben, um Sie daran zu erinnern, die Tür zu öffnen und den Garfortschritt zu prüfen. Wenden Sie

die Speisen, um ein gleichmäßiges Garresultat zu erhalten. Seien Sie jedoch vorsichtig, weil das Gargut im Ofen sehr heiß sein kann. Um den Garvorgang fortzusetzen, schließen Sie einfach die Tür und drücken auf Start, um den Ofen für die verbleibende Zeit wieder in Betrieb zu setzen.

Beispiel: Garen von 400 g Fisch.

1. Drücken Sie die Taste AUTO COOK 6 Mal.
2. Drehen Sie den Regler ZEIT/GEWICHT, bis ein Gewicht von 400 g angezeigt wird.
3. Drücken Sie die Taste START/SCHNELLSTART

Auto Cook-Menü

Code	Lebensmittel/Garmodus	WICHTIGE HINWEISE
	Kaffee/Suppe (200 ml/Tasse)	<ol style="list-style-type: none">1. Das Ergebnis des automatischen Garens ist von Faktoren wie Form und Größe des Garguts, dem persönlich bevorzugten Garzustand sowie davon abhängig, wie gut Sie das Gargut im Ofen platzieren. Falls das Resultat nicht ganz zufriedenstellend ist, passen Sie die Garzeit bitte entsprechend an.2. Für Spaghetti vorher kochendes Wasser hinzufügen.
	Reis (g)	
	Spaghetti (g)	
	Kartoffeln (je 230 g)	
	Autom. Aufwärmen (g)	
	Fisch (g)	
	Geflügel (g)	
	Rindfleisch/Lamm (g)	
	Fleischspieße (g)	

REINIGUNG UND PFLEGE

1. Schalten Sie den Ofen aus und ziehen Sie vor dem Reinigen den Netzstecker aus der Steckdose.
2. Halten Sie das Innere des Ofens sauber. Wenn Lebensmittelspritzer oder verschüttete Flüssigkeiten an Ofenwänden haften, wischen Sie sie mit einem feuchten Tuch ab. Wenn der Ofen sehr verschmutzt ist, können Sie ein mildes Reinigungsmittel verwenden. Vermeiden Sie die Verwendung von Sprays und harten Reinigern, da sie die Türoberfläche verfärben oder stumpf machen können.
3. Die Außenflächen sollten mit einem feuchten Tuch gereinigt werden. Um Beschädigungen der Komponenten im Ofeninneren zu vermeiden, darf kein Wasser in die Lüftungsöffnungen eindringen.
4. Wischen Sie die beiden Seiten der Tür und des Fensters, die Türdichtungen und angrenzenden Teile häufig mit einem feuchten Tuch ab, um Verschüttungen oder Spritzer zu entfernen. Verwenden Sie keinen abrasiven Reiniger.
5. Lassen Sie das Bedienfeld nicht nass werden. Reinigen Sie mit einem weichen, feuchten Tuch. Lassen Sie beim Reinigen des Bedienfelds die Ofentür offen, um ein versehentliches Einschalten des Ofens zu verhindern.
6. Wischen Sie Feuchtigkeit, die sich innen oder außen an der Ofentür gebildet hat, mit einem weichen Tuch ab. Dies kann auftreten, wenn der Mikrowellenofen bei hoher Luftfeuchtigkeit betrieben wird, und ist normal.
7. Gelegentlich muss der Glasteller zum Reinigen entnommen werden. Reinigen Sie den Teller in warmem Seifenwasser oder einer Geschirrspülmaschine.
8. Rollenring und Ofenboden sollten regelmäßig gereinigt werden, um übermäßige Geräusche zu vermeiden. Wischen Sie die Unterseite des Ofens mit einem milden Reinigungsmittel sauber. Der Rollenring kann in mildem Seifenwasser oder einem Geschirrspüler gereinigt werden. Achten Sie darauf, den Rollenring nach dem Reinigen wieder richtig zu platzieren.
9. Um Gerüche im Ofen zu beseitigen, stellen Sie eine Tasse Wasser mit dem Zitronensaft und -abrieb in einer tiefen Mikrowellenschale 5 Minuten lang in die Mikrowelle. Anschließend gründlich auswischen und mit einem weichen Tuch trockenreiben.
10. Falls die Ofenleuchte ausgetauscht werden muss, wenden Sie sich bitte an den Händler.
11. Der Ofen sollte regelmäßig gereinigt und jegliche Ablagerungen entfernt werden. Bei mangelhafter Reinigung könnte die Oberfläche zerstört werden, was sich negativ auf die Lebensdauer auswirkt und zu gefährlichen Situationen führen kann.
12. Bitte entsorgen Sie dieses Gerät nicht im Hausmüll, sondern bei der zuständigen kommunalen Entsorgungsstelle.
13. Wenn der Mikrowellenofen mit Grillfunktion zum ersten Mal verwendet wird, kann er leichten Rauch und Geruch erzeugen. Dies ist ein normales Phänomen, da der Ofen aus einer mit Schmieröl beschichteten Stahlplatte besteht und der neue Ofen Dämpfe und Gerüche erzeugt, die durch das Verbrennen des Schmieröls entstehen. Dieses Phänomen verschwindet nach einer gewissen Nutzungsdauer.

الرمز	الطعام/وضع الطهي	ملاحظات مهمة
	القهوة/الحساء (200 مل/كوب)	1. تعتمد نتيجة الطهي التلقائي على عدة عوامل مثل شكل وحجم الطعام، وتفضيلاتك الشخصية المتعلقة بدرجة نضج أطعمة معينة وحتى وضع الطعام بشكل جيد بداخل الفرن. إذا لم تجد النتائج على أي حال مُرضية بما يكفي، فيرجى ضبط مدة الطهي بمقدار سنين لمعالجة ذلك. 2. عند طهي الأسباجيتي، أضف الماء المغلي قبل الطهي.
	أرز (جرام)	
	اسباجيتي (جرام)	
	بطاطس (230 جرامًا لكل حبة)	
	إعادة تسخين تلقائي (جرام)	
	سمك (جرام)	
	دجاج (جرام)	
	لحم بقر/غنم (جرام)	
	أسياخ اللحم (جرام)	

التنظيف والعناية

1. أوقف تشغيل الفرن وانزع قابس التيار الكهربائي من مقبس الجدار قبل التنظيف.
2. حافظ على نظافة الجزء الداخلي للفرن. عندما يتأثر الطعام أو تتسكب السوائل وتلتصق بجدران الفرن، امسحها بقطعة قماش مبللة. ويمكن استخدام المنظفات الخفيفة إذا كان الفرن شديد الاتساخ. تجنب استخدام الرذاذ والمنظفات الأخرى القوية؛ لأنه قد تسبب البقع أو العلامات أو تؤدي إلى بهتان لون سطح الباب.
3. ويجب تنظيف الأسطح الخارجية بقطعة قماش مبللة. لمنع تلف أجزاء التشغيل بداخل الفرن، يجب عدم السماح بتسرب الماء إلى داخل فتحات التهوية.
4. امسح كلا جانبي الباب والنافذة، وموانع تسرب الباب والأجزاء المجاورة بشكل متكرر باستخدام قطعة قماش مبللة لإزالة أي بقايا طعام أو سوائل منسكبة. ولا تستخدم مادة تنظيف كائنته.
5. لا تسمح بوصول الماء إلى لوحة التحكم. ونظفها بقطعة قماش ناعمة ومبللة. عند تنظيف لوحة التحكم، اترك باب الفرن مفتوحًا لمنع تشغيله من دون قصد.
6. إذا تراكم البخار بداخل باب الفرن أو حول الجزء الداخلي له، فامسحها بقطعة قماش ناعمة. فقد يحدث ذلك إذا تم تشغيل فرن الميكروويف في درجات رطوبة عالية. وهذا أمر طبيعي.
7. من الضروري إزالة الصينية الزجاجية من حين لآخر لتنظيفها. اغسل الصينية في ماء رغوي دافئ أو في غسالة الأطباق.
8. يجب تنظيف حلقة الأسطوانة وقاعدة الفرن بصفة منتظمة لتجنب الضوضاء الزائدة. امسح فقط السطح السفلي للفرن بمنظف خفيف. يمكن غسل حلقة الأسطوانة بماء رغوي فاتر أو في غسالة الأطباق. عند إزالة الأسطوانة الدائرية من قاع التجويف للتنظيف، احرص على إعادتها إلى وضعها الصحيح.
9. قم بإزالة الروائح من الفرن بمزج كوب ماء مع عصير وقشر ليمونة واحدة في وعاء صغير يمكن استخدامه داخل الميكروويف، وقم بتشغيل الميكروويف لمدة 5 دقائق. وبعد ذلك امسح جميع أجزائه وجففها بقطعة قماش ناعمة.
10. عندما يلزم الأمر استبدال مصباح الفرن، يُرجى الاستعانة بالبائع لاستبداله.
11. ينبغي تنظيف الفرن بانتظام وإزالة أي رواسب للأطعمة. يمكن أن يؤدي الفشل في المحافظة على الفرن في حالة نظافة جيدة إلى تدهور السطح الذي يمكن أن يؤثر سلبيًا على العمر الافتراضي للفرن وربما ينطوي على خطورة.
12. يُرجى عدم التخلص من هذا الجهاز في حاوية النفايات المنزلية، حيث يجب التخلص منه في مركز التخلص من الأجهزة المعنى الذي تحدده البلديات.
13. عند استخدام فرن الميكروويف المزود بوظيفة الشواية لأول مرة، فقد ينبعث بعض الدخان والرائحة. وهذا أمر طبيعي؛ لأن الفرن مصنوع من لوح فولاذي مطلي بزيت التشحيم، ويُصدر الفرن الجديد أدخنة ورائحة تنتج عن حرق زيت التشحيم. وسيختفي ذلك بعد مدة من الاستخدام.

كيفية ضبط عناصر التحكم بالفرن

عند لمس أحد الأزرار في كل مرة، سيصدر صوت صافرة للدلالة على اللمس.

2. أدر مقبض المدة/الوزن إلى 25:00.
3. اضغط على زر البدء/البدء السريع.

إزالة التجميد التلقائية

يتيح الفرن إزالة تجميد اللحوم والدواجن والمأكولات البحرية. ويتم ضبط المدة وقدرة إزالة التجميد تلقائياً بمجرد برمجة الوزن. ويتراوح نطاق وزن الألعمة المجمدة بين 100 غرام و1800 غرام. على سبيل المثال: افترض أنك ترغب في إزالة تجميد 600 جرام من الروبيان.

1. ضع الروبيان المطلوب إزالة تجميده في الفرن.
 2. أدر مقبض المدة/الوزن في عكس اتجاه عقارب الساعة لاختيار وزن 600 جرام.
 3. اضغط على زر البدء/البدء السريع.
- ملاحظة: سيصدر النظام صوتاً في منتصف مدة الطهي لتذكيرك بتقليب الطعام.

البدء السريع

تتيح لك هذه الميزة إيقاف تشغيل الفرن بسرعة. اضغط على زر START / QUICK START عدة مرات عدة مرات لضبط وقت الطهي، ويبدأ الفرن في العمل بكامل طاقته على الفور.

قفل الأطفال

استخدمه لمنع تشغيل الأطفال للفرن دون مراقبة. لضبط وظيفة قفل الأطفال: في وضع الاستعداد، يؤدي الانتظار دقيقة واحدة دون تشغيل الفرن إلى الدخول في وضع قفل الأطفال تلقائياً ويضيء مصباح مؤشر القفل. في حالة القفل، يتم تعطيل جميع اللوحات. لإلغاء وظيفة قفل الأطفال: في وضع قفل الأطفال، افتح أو أغلق باب الفرن لإلغاء البرنامج.

الطهي التلقائي

لطهي الطعام باستخدام وضع الطهي التالي، لا يتطلب الأمر برمجة المدة وقدرة الطهي. ويكفي تحديد نوع الطعام الذي ترغب في طهيه إلى جانب وزن هذا الطعام. قد يلزم الأمر تقليب الطعام في منتصف مدة الطهي حتى يتم طهي الطعام بشكل متجانس. بالنسبة لبعض البرامج، قد يتوقف برنامج الطهي مؤقتاً في منتصف مدة الطهي ويصدر صوت صافرة لتذكيرك بفتح الباب والتحقق من درجة نضج الطعام وتقليب الطعام لطهي الطعام بشكل متجانس، ولكن يجب عليك توخي الحذر عند التعامل مع الطعام الذي يكون ساخناً للغاية داخل الفرن. لمواصلة الطهي، أغلق الباب واضغط على زر البدء، وسيواصل الفرن عملية الطهي للمدة المتبقية. على سبيل المثال: لطهي 400 جرام من السمك.

1. اضغط على زر الطهي التلقائي 6 مرات.
2. أدر مقبض المدة/الوزن لتحديد وزن 400 جرام.
3. اضغط على زر البدء/البدء السريع.

ضبط الساعة الرقمية

عندما يكون الفرن جاهزاً للإدخال، المس زر الساعة مرة أو مرتين لضبط الساعة الرقمية على دورة 12 ساعة أو 24 ساعة. على سبيل المثال: افترض أنك ترغب في ضبط ساعة الفرن على 8:30.

1. اضغط على زر الساعة مرة أو مرتين
 2. أدر مقبض المدة/الوزن للإشارة إلى عدد الساعة 8.
 3. اضغط على زر الساعة.
 4. أدر مقبض المدة/الوزن لتحديد عدد الدقائق حتى تعرض الشاشة 8:30.
 5. اضغط على الساعة لتأكيد الضبط.
- ملاحظة: لفحص ساعة الفرن أثناء الطهي، اضغط على زر الساعة مرة واحدة، وسيتم عرض الوقت.

الطهي بالميكروويف

للطهي بواسطة قدرة الميكروويف فقط، اضغط على زر القدرة عدة مرات لتحديد مستوى قدرة الطهي، ثم استخدم قرص المدة/الوزن لضبط مدة الطهي المرغوبة. والحد الأقصى لزمان الطهي هو 95 دقيقة.

- حدد مستوى القدرة بالضغط على زر القدرة على سبيل المثال، افترض أنك ترغب في الطهي مدة دقيقة واحدة باستخدام 60% من قدرة الميكروويف.
1. اضغط على زر القدرة 3 مرات.
 2. أدر مقبض المدة/الوزن إلى 1:00.
 3. اضغط على زر البدء/البدء السريع.

اضغط على زر القدرة	قدرة الطهي
مرة واحدة	100%
مرتان	80%
3 مرات	60%
4 مرات	40%
5 مرات	20%
6 مرات	0%

الشواية/الجمع

الشواية/الجمع تضم وظيفة الطهي ثلاثة أوضاع للطهي: الشواية، والجمع 1 والجمع 2. يمكنك الضغط على زر الشواية/الجمع بشكل دائري لاختيار أحد الإعدادات. والحد الأقصى لزمان الطهي هو 95 دقيقة.

- يعتبر الطهي بالشواية مفيداً لطهي شرائح اللحوم الرفيعة والاسنك ولحم الضلوع والكباب والنقائق وقطع الدجاج. وهو مناسب أيضاً لإعداد الشطائر الساخنة وأطباق الغراتين.
 - الجمع 1. 30% مدة الطهي بالميكروويف، و70% مدة الطهي بالشواية. يُستخدم لطهي الأسماك أو الغراتين.
 - الجمع 2. 55% مدة الطهي بالميكروويف، و45% مدة الطهي بالشواية. يُستخدم لحلى البودينغ والبيض المخفوق والبطاطس المهروسة والدواجن.
- على سبيل المثال: افترض أنك ترغب في ضبط وضع الطهي الجمع 1 مدة 25 دقيقة.
1. اضغط على الزر الشواية/الجمع مرتين.

أسماء الأجزاء

1. نظام قفل الأمان للباب
2. نافذة الفرن
3. أسطوانة القرص الدوار
4. لوحة التحكم
5. موجة الموجات
6. الصينية الزجاجية
7. سخان الشواية
8. رف معدني

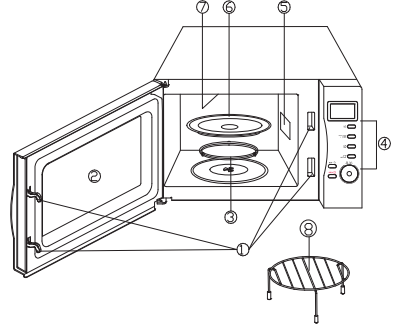

لوحة التحكم

VISUALIZZAZIONE DELLO SCHERMO

يتم عرض مدة الطهي، والقدرة، ومؤشرات التشغيل، والتوقيت.

القدرة

المس هذا الزر عدة مرات لضبط مستوى قدرة الطهي بالميكروويف.



الشواية/الجمع

اضغط على هذا الزر عدة مرات للوصول إلى وضع الطهي بالشواية أو أحد إعدادي الطهي بالجمع.



التوقيت

المس هذا الزر لبدء ضبط ساعة الفرن والمسح مرة أخرى لإنهاء الضبط.



الطهي التلقائي

اضغط عليه للوصول إلى الإعدادات الفورية لطهي الطعام الشائع،



البدء/البدء السريع

المسح لبدء أحد برامج الطهي. المسح فقط عدة مرات لبدء الطهي السريع من دون إجراء الضبط المسبق لمستوى القدرة ومدة الطهي.



المدة/الوزن

أدر القرص لإدخال التوقيت بالفرن أو أدخل مدة الطهي. أدره لتحديد وزن الطعام أو عدد الحصص.



إيقاف/إلغاء

اضغط عليه لإلغاء إعداد أو إعادة ضبط الفرن قبل ضبط برنامج الطهي.



اضغط عليه مرة واحدة لإيقاف الطهي، أو مرتين لإلغاء عملية الطهي برمتها.

وهو يُستخدم أيضاً لضبط وظيفة القفل لمنع عبث الأطفال.

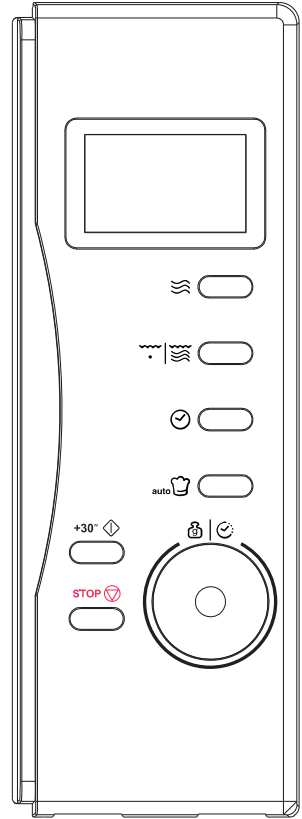

إرشادات التأريض

ملاحظة:

1. إذا كانت لديك أي أسئلة عن التأريض أو الإرشادات الكهربائية، فاستشر فني كهرباء أو صيانة مؤهل.
 2. لا يتحمل المصنِّع أو البائع أي مسؤولية عن أي تلف يتعرض له الفرن أو أي إصابة شخصية تنجم عن عدم مراعاة إجراءات التوصيلات الكهربائية الصحيحة.
- تتخذ أسلاك كابل التيار الكهربائي الرئيسي ألوانًا مختلفة طبقًا للقاعدة التالية:
- الأخضر والأصفر = أرضي
الأزرق = محايد
البنّي = مكهرب

يجب تأريض هذا الجهاز. هذا الفرن مزود بكبل يحتوي على سلك تأريض مع موصل تأريض. ويجب توصيل الموصل بمقيس مركب ومؤرض بالطرق السليمة. وفي حالة حدوث دائرة كهربائية قصيرة، يقلل التأريض من خطر التعرض لصدمة كهربائية بتوفير سلك هروب للتيار الكهربائي. يوصى بتوفير دائرة منفصلة تخدم الفرن فقط. ويعتبر استخدام الجهد العالي خطيرًا وقد ينجم عنه نشوب حريق أو حادث آخر يسبب تلف الفرن.

تحذير يمكن أن يؤدي الاستخدام غير الصحيح لقابس التأريض لخطر التعرض لصدمة كهربائية.

قبل الاتصال بفني الصيانة

1. إذا لم يتسَنَّ تشغيل الفرن:
 1. تحقق من اتصال الفرن بمصدر التيار الكهربائي بشكل آمن. وإلا، فانزع القابس من مأخذ التيار الكهربائي، وانتظر 10 ثوانٍ، ثم أعد توصيله بشكل آمن.
 2. تحقق من وجود منصهر منفجر بالدائرة الكهربائية أو قاطع دائرة كهربائية متعثر. وإذا لم تكن هناك مشكلة في ذلك، فاختبر مأخذ التيار الكهربائي بتوصيل جهاز آخر به.
 3. تحقق من برمجة لوحة التحكم بشكل صحيح وضبط الوقت.
 4. تحقق من إغلاق الباب بإحكام وتعشيق نظام القفل الآمن للباب. وإلا، فقد لا تتدفق طاقة الميكروويف داخل الفرن.
- إذا لم تؤدِّ الإجراءات السابقة لمعالجة المشكلة، فاتصل بفني مؤهل. ولا تحاول ضبط أو إصلاح الفرن بنفسك.

دليل الأواني

1. إن أفضل مواد الأواني التي يمكن استخدامها في الميكروويف هي المواد الشفافة لأشعة الميكروويف، والتي تسمح بمرور الطاقة خلال الحاوية وتسخين الطعام.
2. لا يمكن لأشعة الميكروويف اختراق المعدن، ولذلك يجب عدم استخدام الأواني المعدنية أو الأطباق ذات الحواف المعدنية.
3. يجب عدم استخدام المنتجات الورقية المعاد تدويرها عند طهي الطعام في الميكروويف؛ لأنها تحتوي على شظايا معدنية صغيرة قد تسبب الشرر و/أو الحرائق.
4. يوصى باستخدام الأطباق المستديرة/البيضاوية وليس المربعة/المستطيلة، حيث يتعرض الطعام في الأركان للطهي المفرط.
5. قد تُستخدم شرائط ضيقة من رقائق الألومنيوم لمنع الطهي المفرط للمناطق المكشوفة. ولكن احرص على عدم استخدامها بكميات زائدة واحتفظ بمسافة بوصة واحدة (2.54 سم) بين الرقائق والتجويف.

تعتبر القائمة التالية دليلًا عامًا لمساعدتك على اختيار الأواني الصحيحة.

أواني الطهي	الميكروويف	التشوية	الجمع
الزجاج المقاوم للحرارة	نعم	نعم	نعم
الزجاج غير المقاوم للحرارة	لا	لا	لا
أواني السيراميك المقاومة للحرارة	نعم	نعم	نعم
الأطباق البلاستيكية الآمنة للاستخدام في الميكروويف	نعم	لا	لا
ورق المطبخ	نعم	لا	لا
صينية معدنية	لا	نعم	لا
رف معدني	لا	نعم	لا
رقائق الألومنيوم وحوايات الرقائق المعدنية	لا	نعم	لا

المواصفات

استهلاك الطاقة:	230 فولت-50 هرتز، 1200 واط (ميكروويف)
	900 واط (الشواية)
خرج قدرة الميكروويف:	700 واط
تردد التشغيل:	2450 ميغاهرتز
الأبعاد الخارجية:	262 مم (ارتفاع) × 452 مم (عرض) × 335 مم
أبعاد تجويف الفرن:	198 مم (ارتفاع) × 315 مم (عرض) × 297 مم
السعة الاستيعابية للفرن:	20 لترًا
تجانس الطهي:	نظام القرص الدوار
الوزن الصافي:	11.3 كجم تقريبًا

التركيب

1. تأكد من إزالة جميع مواد التغليف من الجزء الداخلي من الباب.
2. **تحذير:** تحذير: افحص الفرن للتأكد من خلوه من أي تلف، مثل سوء محاذاة الباب أو انثنائه، أو تلف موانع تسرب الباب والسطح العازل، أو مفصلات الباب والمزليج المكسورة أو المرتخبة والنتوءات داخل التجويف أو على الباب. إذا وُجد أي تلف، فتجنب تشغيل الفرن واتصل بفتني خدمة مؤهل.
3. يجب وضع فرن الميكروويف على سطح مستوٍ ومستقر يتحمل وزنه ووزن أثقل طعام من الممكن طهيها في الفرن.
4. لا تضع الفرن في مكان تصدر فيه الحرارة أو الرطوبة العالية، أو بالقرب من المواد القابلة للاحتراق.
5. للتشغيل الصحيح، يجب أن يحظى الفرن بتدفق الهواء الكافي. اترك مسافة قدرها 20 سم فوق الفرن، و10 سم في الخلف و50 سم على كلا الجانبين. لا تغط أو تسد أي فتحات على الجهاز. لا تنزع القواعد.
6. لا تقم بتشغيل الفرن من دون الصينية الدوارة ودعائم القرص الدوار والعمود في مواضعها الصحيحة.
7. تأكد من عدم تلف سلك إمداد التيار الكهربائي وعدم امتداده أسفل الفرن أو فوق أي سطح ساخن أو حاد.
8. يجب أن يسهل الوصول إلى مقبس التيار الكهربائي حتى يسهل نزعها في حالات الطوارئ.
9. تجنب استخدام الفرن في الأماكن الخارجية.

التشويش اللاسلكي

4. نقل الميكروويف بعيدًا عن جهاز الاستقبال.
5. توصيل فرن الميكروويف بمأخذ تيار كهربائي مختلف بحيث يتصل فرن ميكروويف جهاز الاستقبال بدائرتين فرعيتين مختلفتين.
- قد يتسبب تشغيل فرن الميكروويف في تشويش على استقبال أجهزة الراديو والتلفزيون أو ما شابه.
- عند حدوث التشويش، يمكن تخفيفه أو التخلص منه باتباع الإجراءات التالية:
 1. تنظيف الباب والسطح العازل للفرن.
 2. إعادة توجيه هوائي الاستقبال الخاص بالراديو أو التلفزيون.
 3. تغيير موضع فرن الميكروويف بالنسبة لجهاز الاستقبال.

مبادئ الطهي بالميكروويف

- قد يتسبب تشغيل فرن الميكروويف في تشويش على استقبال أجهزة الراديو والتلفزيون أو ما شابه.
- عند حدوث التشويش، يمكن تخفيفه أو التخلص منه باتباع الإجراءات التالية:
 1. تنظيف الباب والسطح العازل للفرن.
 2. إعادة توجيه هوائي الاستقبال الخاص بالراديو أو التلفزيون.
 3. تغيير موضع فرن الميكروويف بالنسبة لجهاز الاستقبال.
 4. نقل الميكروويف بعيدًا عن جهاز الاستقبال.
 5. توصيل فرن الميكروويف بمأخذ تيار كهربائي مختلف بحيث يتصل فرن ميكروويف جهاز الاستقبال بدائرتين فرعيتين مختلفتين.

إرشادات السلامة المهمة

10. لا تحفظ الأطعمة في الفرن. قد يؤدي الزيت الساخن إلى إتلاف أجزاء الفرن والأواني وقد يتسبب أيضاً في حروق جلدية.
 11. ينبغي عدم تسخين البيض بقشرته والبيض المسلوق في أفران الميكروويف؛ لأنه قد ينفجر، حتى بعد انتهاء التسخين بالميكروويف.
 12. اتّقب الأطعمة ذات القشرة السمكية مثل البطاطس وحبّات الكوسة الكاملة والتفاح والكستناء قبل طهيها.
 13. يجب تقليب أو رج محتويات زجاجات الرضاعة أو برطمانات أطعمة الأطفال والتحقق من درجة الحرارة قبل الاستخدام، لتجنب التعرض لحروق.
 14. قد تصبح أواني الطهي ساخنة بسبب انتقال الحرارة إليها من الأطعمة المسخنة. وقد تقتضي الضرورة استخدام قطعة قماش للتعامل مع أواني الطهي الساخنة.
 15. يجب فحص الأواني للتأكد من أنها مناسبة للاستخدام في فرن الميكروويف.
 16. تحذير: إنه لمن الخطر على أي شخص غير مُدرّب إجراء أي أعمال خدمة أو إصلاح تتضمن إزالة أي غطاء يحمي من التعرض لطاقة الميكروويف.
 17. هذا المنتج هو أحد الأجهزة الصناعية والعلمية والطبية من المجموعة 2 الفئة ب. وتضم المجموعة 2 جميع الأجهزة الصناعية والعلمية والطبية التي تتولد بها طاقة الترددات اللاسلكية بشكل متعمد و/أو يتم استخدامها على هيئة إشعاع كهرومغناطيسي لعلاج المواد وآلة تآكل الشرارة. أما بالنسبة لأجهزة الفئة ب، فهي الأجهزة المناسبة للاستخدام في البيئات المنزلية وفي المنشآت المتصلة مباشرة بشبكة إمداد التيار الكهربائي منخفض الجهد التي تغذي المباني المستخدمة لأغراض منزلية.
 18. هذا الجهاز غير مخصص للاستخدام من قبل الأشخاص (بما فيهم الأطفال) ذوي القدرات البدنية أو الحسية أو العقلية المحدودة أو الأشخاص عديمي الخبرة والمعرفة، إلا إذا تم الإشراف عليهم أو إعطاؤهم التعليمات بشأن استخدام الجهاز من شخص مسؤول عن سلامتهم.
 19. ينبغي أن يخضع الأطفال للإشراف لضمان عدم استخدامهم لهذا الجهاز في اللعب.
 20. التبريد مروحة ستعمل - التحذير الطهي حالة في تقريباً دقائق 3 لمدة تلقائياً دقيقتين من أطول الوقت.
- عند استخدام جهاز كهربائي، يجب اتباع احتياطات السلامة الأساسية، وتشمل ما يلي:
- تحذير:** لتقليل مخاطر الإصابة بحروق والتعرض لصدمة كهربائية أو نشوب حرائق أو إصابة الأشخاص أو التعرض لطاقة الميكروويف الزائدة:
1. اقرأ جميع الإرشادات قبل استخدام الجهاز.
 2. استخدم هذا الجهاز فقط في الغرض المخصص له وحسبما هو موصوف في هذا الدليل. لا تستخدم المواد الكيميائية أو الأبخرة المسببة للتآكل في هذا الجهاز. صُمم هذا النوع من الأفران خصيصاً لتسخين الطعام أو طهيهِ أو تجفيفهِ. وهو غير مصمم للاستخدام الصناعي أو المعملِي.
 3. لا تقم بتشغيل الفرن إذا كان فارغاً.
 4. لا تقم بتشغيل هذا الجهاز إذا كان سلك أو قابس الطاقة تالفاً، وإذا لم يكن يعمل بشكل صحيح أو تعرض للتلف أو الإسقاط. إذا تعرض كبل التيار الكهربائي للتلف، فيتحتم استبداله بمعرفة المُصنِّع، أو وكيل خدماته أو بمعرفة فني مؤهل؛ وذلك تفادياً لأي مخاطر
 5. تحذير: اسمح للأطفال باستخدام الفرن من دون إشراف فقط بعد إعطائهم الإرشادات المناسبة، بحيث يتمكن الطفل من استخدام الفرن بطريقة آمنة ويفهم مخاطر الاستخدام غير الملائم.
 6. تحذير: عند تشغيل الجهاز في وضع الجمع، يجب على الأطفال استخدام الفرن فقط تحت إشراف البالغين بسبب درجات الحرارة المتولدة.
 7. لتقليل مخاطر نشوب حريق في تجويف الفرن:
 - عند تسخين الطعام في حاويات بلاستيكية أو ورقية، يجب فحص الفرن بشكل متكرر بسبب إمكانية حدوث اشتعال.
 - انزع الأربطة الملتفة من الأكياس الورقية أو البلاستيكية قبل وضعها في الفرن.
 - إذا لوحظ انبعاث دخان، فيجب إيقاف تشغيل الفرن أو فصل كابلهِ وترك الباب مغلقاً لخنق أي لهب.
 - يحظر استخدام التجويف لأغراض التخزين. لا تترك المنتجات الورقية أو أواني الطهي أو الطعام في التجويف أثناء عدم استخدام الفرن.
 8. تحذير: يجب عدم تسخين السوائل والأطعمة الأخرى في حاويات مغلقة؛ لأنها معرضة للانفجار.
 9. يمكن أن يؤدي تسخين المشروبات في الميكروويف إلى غليان انفجاري متأخر، ولذلك يجب الحرص عند التعامل مع الحاوية.

الاحتياطات المطلوبة لتجنب التعرض لطاقة ميكروويف مفرطة

1. الرجاء عدم محاولة تشغيل هذا الفرن وبابه مفتوح؛ لأن ذلك يمكن أن ينتج عنه التعرض لطاقة الموجات الدقيقة (الميكروويف) الضارة. ومن الأهمية عدم كسر أو العبث بأقفال الأمان التعشيقية.
2. الرجاء عدم وضع أي جسم بين الواجهة الأمامية (وجه) الفرن وبابه أو ترك الأوساخ أو بقايا المنظف لتتراكم على الأسطح المانعة للتسرب.
3. لا تقم بتشغيل الفرن في حالة تلفه. ومن المهم على وجه الخصوص إغلاق باب الفرن على النحو الملائم وخطو الأجزاء التالية من جميع أوجه التلف
(a) الباب (الانثناء)،
(b) المفصلات والمزليج (المكسورة أو المرتخية)،
(c) موانع تسرب الأبواب والأسطح العازلة.
4. يجب ألا يتولى أي شخص بخلاف فني خدمة مؤهل ضبط أو إصلاح الفرن.

المحتويات

إرشادات السلامة المهمة	3
المواصفات	4
التركيب	4
التشويش اللاسلكي	4
مبادئ الطهي بالميكروويف	4
إرشادات التآريض	5
قبل الاتصال بفني الصيانة	5
دليل الأواني	5
أسماء الأجزاء	6
لوحة التحكم	6
كيفية ضبط عناصر التحكم بالفرن	7
الطهي بالميكروويف	7
الشواوية/الجمع	7
البدء السريع	7
قفل الأطفال	7
الطهي التلقائي	7
قائمة الطهي التلقائي	8
التنظيف والعناية	8



من خلال وضع علامة CE على هذا المنتج، نؤكد على امتثاله لجميع الإشتراطات الأوروبية الخاصة بالسلامة والصحة والبيئة السارية في الولاية القضائية التي يستخدم فيها هذا المنتج.

إدارة النفايات وحماية البيئة



يتميز هذا الجهاز طبقاً للتوجيهات الأوروبية EU/19/2012 بشأن الأجهزة الكهربائية والإلكترونية (نفايات المعدات الكهربائية والإلكترونية). تحتوي نفايات المعدات الكهربائية والإلكترونية على كل من مواد ملوثة (تؤثر بشكل سلبي على البيئة) وعناصر أساسية (يمكن إعادة استخدامها). من المهم أن تخضع نفايات المعدات الكهربائية والإلكترونية لمعالجة محددة لإزالة الملوثات والتخلص منها بشكل صحيح واستعادة جميع المواد. يلعب الأفراد دوراً مهماً لضمان ألا تتسبب نفايات المعدات الكهربائية والإلكترونية في مشكلة بيئية، ومن الضروري اتباع بعض القواعد الأساسية:

- يحظر التعامل مع نفايات المعدات الكهربائية والإلكترونية كنفايات منزلية؛
- يتعين أخذ نفايات المعدات الكهربائية والإلكترونية إلى مناطق التجميع المخصصة التي يديرها مجلس المدينة أو شركة مسجلة.

في العديد من الدول، قد تتاح مواضيع تجميع محلية لنفايات المعدات الكهربائية والإلكترونية الضخمة. عندما تشتري جهازاً جديداً، يمكن إعادة الجهاز القديم إلى البائع الذي يجب عليه قبوله دون مقابل كإجراء لمرة واحدة، طالما كان الجهاز من ذات النوع ولديه ذات وظائف الجهاز الذي تم شراؤه.

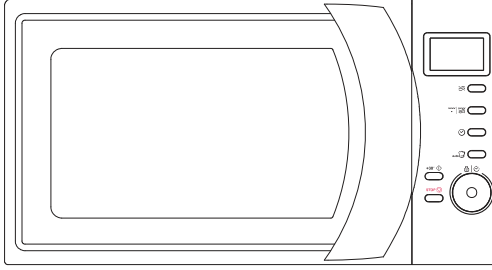

فرن الميكروويف

الطرّاز: CMG 2071DS

دليل المالك

يُرجى قراءة هذه الإرشادات بعناية قبل تركيب وتشغيل الفرن.

دُون في المساحة التالية الرقم التسلسلي الموجود على لوحة الاسم الموجودة على الفرن واحتفظ بهذه المعلومات للرجوع إليها في المستقبل.

الرقم التسلسل

Haier Europe CANOPY Haier	PT 707 200 188 210 010 773	IT 02 400 48 200	ES 902 100 150 943 914 150	DE 0800 500 48 48
BE LU 02 752 94 10	NL 33 422 4000	AT 0820 220 224	GR 801 11 50 50 50	CH 0848 780 780

70017948

CANDY

CMG 2071DS

AR

فرن الميكروويف
دليل التعليمات