

Register your product and get support at  
[www.philips.com/welcome](http://www.philips.com/welcome)

GC4600 SERIES



**PHILIPS**



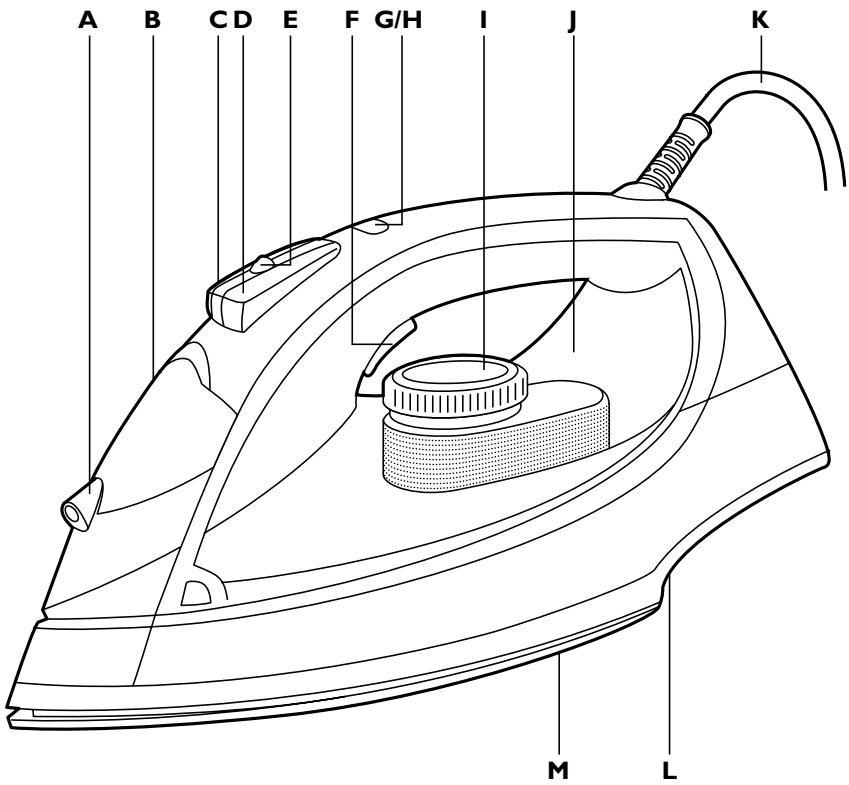



**GC4600 SERIES**

**ENGLISH 6**  
**DEUTSCH 13**  
**FRANÇAIS 21**  
**ITALIANO 29**  
**NEDERLANDS 37**

## Introduction

Congratulations on your purchase and welcome to Philips! To fully benefit from the support that Philips offers, register your product at [www.philips.com/welcome](http://www.philips.com/welcome).

## General description (Fig. 1)

- A** Spray nozzle
- B** Cap of filling opening
- C** Steam boost
- D** Spray button
- E** Steam control
- F** Ionic DeepSteam trigger (specific types only)
- G** Amber temperature light
- H** Auto-off light (specific types only)/Ionic DeepSteam light (specific types only)
- I** Temperature dial
- J** Water tank (specific types only; with light and auto-off indication)
- K** Mains cord
- L** Type plate
- M** Soleplate
- Not shown: Filling cup
- Not shown: Heat-resistant protective cover (GC4640 only)
- Not shown: Delicate fabric protector (GC4625 only)

## Important

Read this user manual carefully before you use the appliance and save it for future reference.

### Danger

- Never immerse the iron in water.

### Warning

- Check if the voltage indicated on the type plate corresponds to the local mains voltage before you connect the appliance.
- Do not use the appliance if the plug, the mains cord or the appliance itself shows visible damage, or if the appliance has been dropped or leaks.
- If the mains cord is damaged, you must have it replaced by Philips, a service centre authorised by Philips or similarly qualified persons in order to avoid a hazard.
- Never leave the appliance unattended when it is connected to the mains.
- This appliance is not intended for use by persons (including children) with reduced physical, sensory or mental capabilities, or lack of experience and knowledge, unless they have been given supervision or instruction concerning use of the appliance by a person responsible for their safety.
- Children should be supervised to ensure that they do not play with the appliance.
- Do not let the mains cord come into contact with the hot soleplate of the iron.

### Caution

- Only connect the appliance to an earthed wall socket.
- Check the mains cord regularly for possible damage.
- The soleplate of the iron can become extremely hot and may cause burns if touched.
- When you have finished ironing, when you clean the appliance, when you fill or empty the water tank and also when you leave the iron even for a short while: set the steam control to position 0, put the iron on its heel and remove the mains plug from the wall socket.
- Always place and use the iron on a stable, level and horizontal surface.
- Do not put perfume, vinegar, starch, descaling agents, ironing aids or other chemicals in the water tank.

- This appliance is intended for household use only.

### Electromagnetic fields (EMF)

This Philips appliance complies with all standards regarding electromagnetic fields (EMF). If handled properly and according to the instructions in this user manual, the appliance is safe to use based on scientific evidence available today.

## Preparing for use

*Note: Remove the cardboard cover from the soleplate before you use the iron for the first time.*

### Filling the water tank

#### Type of water to be used

You can use normal tap water to fill the water tank.

*Tip: If the tap water in your area is very hard, we advise you to mix it with an equal amount of distilled water or to use distilled water only.*

- 1 Make sure the appliance is unplugged.
- 2 Set the steam control to position 0 (= no steam) (Fig. 2).
- 3 Open the cap of the filling opening (Fig. 3).
- 4 Tilt the iron backwards and fill the water tank with tap water up to the maximum level with the filling cup (Fig. 4).





Do not fill the water tank beyond the MAX indication.

Do not put perfume, vinegar, starch, descaling agents, ironing aids or other chemicals in the water tank.

- 5 Close the cap of the filling opening ('click') (Fig. 5).

### Selecting temperature and steam setting

#### Temperature and steam settings

Fabric type	Temperature setting	Steam setting	Steam boost	Ionic DeepSteam (specific types only)
Linen	Max.			yes
Cotton	●●●			yes
Wool	●●		N.A.	yes
Silk	●	0	N.A.	N.A.
Synthetic fabrics (e.g. acrylic, nylon, polyamide, polyester)	●	0	N.A.	N.A.

- 1 Specific types only: remove the heat-resistant protective cover (Fig. 6).

Do not leave the heat-resistant protective cover on the soleplate during ironing.

- 2 Put the iron on its heel.

- 3** To set the required ironing temperature, turn the temperature dial to the appropriate position (see 'Temperature and steam settings' table) (Fig. 7).

Check the laundry care label for the fabric type.

If you do not know what kind or kinds of fabric an article is made of, determine the right ironing temperature by ironing a part that is not visible when you wear or use the article.

Silk, woollen and synthetic materials: iron the reverse side of the fabric to prevent shiny patches. To prevent stains, do not use the spray function.

Start ironing the articles that require the lowest ironing temperature, such as those made of synthetic fibres.

- 4** Set the appropriate steam setting (see 'Temperature and steam settings' table) (Fig. 8).

*Note: Make sure that the steam setting you select is suitable for the set ironing temperature.*

- 5** Put the mains plug in an earthed wall socket.

▶ The amber temperature light goes on (Fig. 9).

- 6** When the amber temperature light has gone out, wait a while before you start ironing.

The temperature light goes on from time to time during ironing.

## Using the appliance

### Ironing without steam

- 1** Set the steam control to position 0 (= no steam).
- 2** Set the required ironing temperature (see chapter 'Preparing for use', section 'Selecting temperature and steam setting').

### Steam ironing

*Note: The iron may give off some smoke when you use it for the first time. This ceases after a short while.*

- 1** Make sure that there is enough water in the water tank.
- 2** Set the required ironing temperature (see chapter 'Preparing for use', section 'Selecting temperature and steam setting') (Fig. 7).
- 3** Set the appropriate steam setting (see chapter 'Preparing for use', section 'Selecting temperature and steam setting') (Fig. 8).

*Note: The iron starts to produce steam as soon as it reaches the set temperature.*

### Ironing with Ionic DeepSteam (specific types only)

When you use the Ionic DeepSteam function during steam ironing, the steam produced is finer than during regular steam ironing. Fine steam reaches deeper, especially into thick fabrics. This helps you to remove stubborn creases easily.

- 1** Make sure that there is enough water in the water tank.
- 2** Set the required ironing temperature (see chapter 'Preparing for use', section 'Selecting temperature and steam setting') (Fig. 7).
- 3** Set the appropriate steam setting (see chapter 'Preparing for use', section 'Selecting temperature and steam setting'). (Fig. 8)
- 4** Press and hold the Ionic DeepSteam trigger (Fig. 10).
  - ▶ The blue Ionic DeepSteam light goes on and you hear a humming sound (Fig. 11).
- 5** The iron now produces Ionic DeepSteam to help you remove even the toughest creases (Fig. 12).



*Note: The Ionic DeepSteam function is only effective when it is used in combination with a steam setting and a temperature setting between ●● and MAX.*

*Note: Do not use the Ionic DeepSteam function when you iron without steam and/or at low temperature settings. However, ironing at low temperatures without steam with the Ionic DeepSteam function switched on will not damage the iron.*

*Note: The Ionic DeepSteam output may vary from time to time, depending on the ironing temperature.*

## Features

### Spray function

You can use the spray function to moisten the article to be ironed. This helps remove stubborn creases.

- 1** Make sure that there is enough water in the water tank.
- 2** Press the spray button several times to moisten the article to be ironed (Fig. 13).

### Steam boost function

A steam boost from the special Steam Tip soleplate helps remove stubborn creases. The steam boost enhances the distribution of steam into every part of the article to be ironed. The steam boost function can only be used at temperature settings between ●●● and MAX.

- 1** Make sure that there is enough water in the water tank.
- 2** Press and release the steam boost button (Fig. 14).
  - You can also use the steam boost function when you hold the iron in vertical position. This is useful for removing creases from hanging clothes, curtains etc. (Fig. 15)

### Drip stop

This iron is equipped with a drip-stop function: the iron automatically stops producing steam when the temperature is too low, to prevent water from dripping out of the soleplate. When this happens, you may hear a sound.

### Automatic shut-off function

The automatic shut-off function automatically switches off the iron if it has not been moved for a while.

- Specific types only: The tank light flashes to indicate that the iron has been switched off by the automatic shut-off function (Fig. 16).
- Specific types only: The red auto-off light flashes to indicate that the iron has been switched off by the automatic shut-off function.
- To let the iron heat up again, pick up the iron or move it slightly. The tank light (specific types only) or auto-off light (specific types only) stops flashing.

### Delicate fabric protector (specific types only)

The delicate fabric protector protects delicate fabrics from heat, damage and shiny patches. With the delicate fabric protector you can iron delicate fabrics (silk, wool and nylon) at temperature settings ●●● to MAX in combination with all steam functions available on the iron.

The delicate fabric protector reduces the soleplate temperature instantly, thus allowing you to iron delicate fabrics safely.

If you do not know what kind or kinds of fabric an article is made of, determine the right ironing temperature by ironing a part that is not visible when you wear or use the article.

- 1** Put the iron on the delicate fabric protector ('click') (Fig. 17).

### Cleaning and maintenance

Remove the mains plug from the wall socket, set the steam control to position 0 and let the iron cool down before you clean it.

Do not put vinegar or other descaling agents in the water tank.

#### After ironing

**1** Wipe flakes and any other deposits off the soleplate with a damp cloth and a non-abrasive (liquid) cleaning agent.

To keep the soleplate smooth, avoid hard contact with metal objects. Never use a scouring pad, vinegar or other chemicals to clean the soleplate.

**2** Clean the upper part of the iron with a damp cloth.

**3** Regularly rinse the water tank with water. Empty the water tank after you have rinsed it.

#### Double-Active Calc System

The Double-Active Calc System consists of an Anti-Calc tablet inside the water tank combined with the Calc-Clean function.

- 1 The Anti-Calc tablet prevents scale from clogging the steam vents. This tablet is constantly active and does not need to be replaced.
- 2 The Calc-Clean function removes the scale particles from the iron.

#### Using the Calc-Clean function

Use the Calc-Clean function once every two weeks. If the water in your area is very hard (i.e. when flakes come out of the soleplate during ironing), use the Calc-Clean function more frequently.

**1** Fill the water tank to the maximum level.

Do not put vinegar or other descaling agents in the water tank.

**2** Set the temperature dial to MAX (Fig. 18).

**3** Put the plug in an earthed wall socket.

**4** Unplug the iron when the temperature light goes out.

**5** Hold the iron over the sink. Push the steam control to the Calc-Clean position and hold it. Gently shake the iron to and fro (Fig. 19).

Steam and boiling water come out of the soleplate. Impurities and flakes (if any) are flushed out.

**6** Release the steam control as soon as all the water in the tank has been used up.

Repeat the Calc-Clean process if the iron still contains a lot of impurities.

#### After the Calc-Clean process

**1** Put the plug in the wall socket and let the iron heat up to let the soleplate dry.

**2** Unplug the iron when it has reached the set ironing temperature.

**3** Move the hot iron gently over a piece of used cloth to remove any water stains that may have formed on the soleplate.

**4** Let the iron cool down before you store it.

#### Storage

**1** Set the steam control to position 0, unplug the iron and let it cool down.

**2** Empty the water tank and store the iron on its heel on a stable surface. (Fig. 20)

**3** Wind the mains cord and fix it with the cord binder.

**Heat-resistant protective cover (specific types only)**

You can store the iron on the heat-resistant protective cover immediately after ironing. It is not necessary to let the iron cool down first.

**Do not use the heat-resistant protective cover during ironing.**

**1** Insert the tip of the soleplate into the heat-resistant protective cover (1) and then press down the heel of the iron (2) (Fig. 21).

**Environment**

- Do not throw away the appliance with the normal household waste at the end of its life, but hand it in at an official collection point for recycling. By doing this, you help to preserve the environment (Fig. 22).

**Guarantee & service**

If you need service or information or if you have a problem, please visit the Philips website at [www.philips.com](http://www.philips.com) or contact the Philips Consumer Care Centre in your country (you find its phone number in the worldwide guarantee leaflet). If there is no Consumer Care Centre in your country, go to your local Philips dealer.

**Frequently asked questions**

If the appliance does not work or does not work properly, first check the list below. If the problem is not mentioned in this list, the appliance probably has a defect. In that case we advise you to take the appliance to your dealer or to an authorised Philips service centre.

Problem	Possible cause	Solution
The iron is plugged in, but the soleplate is cold.	There is a connection problem.	Check the mains cord, the plug and the wall socket.
	The temperature dial is set to MIN.	Set the temperature dial to the required position.
The iron does not produce any steam.	There is not enough water in the water tank.	Fill the water tank (see chapter 'Preparing for use', section 'Filling the water tank').
	The steam control is set to position 0.	Set the steam control to ☁ or ☁ (see chapter 'Preparing for use', section 'Selecting temperature and steam setting').
	The iron is not hot enough and/or the drip-stop function has been activated.	Set an ironing temperature that is suitable for steam ironing ( ●● to MAX). Put the iron on its heel and wait until the amber temperature light has gone out before you start ironing.
The iron does not produce a steam boost.	You have used the steam boost function too often within a short period.	Continue ironing in horizontal position and wait a while before you use the steam boost function again.

Problem	Possible cause	Solution
	The iron is not hot enough.	Set an ironing temperature at which the steam boost function can be used ( ●●● to MAX). Put the iron on its heel and wait until the amber temperature light has gone out before you use the steam boost function.
Water droplets drip onto the fabric during ironing.	You have not closed the cap of the filling opening properly.	Press the cap until you hear a click.
	You have put an additive in the water tank.	Rinse the water tank and do not put any additive in the water tank.
	You have used the steam boost function at a temperature setting below ●●●.	Set the temperature dial to a setting between and ●●● and MAX.
Water drips from the soleplate after the iron has cooled down or has been stored.	The iron has been put in horizontal position with water still left in the water tank.	Empty the water tank before you store the iron. Store the iron on its heel.
Flakes and impurities come out of the soleplate during ironing.	Hard water forms flakes inside the soleplate.	Use the Calc-Clean function one or more times (see chapter 'Cleaning and maintenance', section 'Using the Calc-Clean function').
The red auto-off light flashes (specific types only).	The automatic shut-off function has switched off the iron (see chapter 'Features').	Move the iron slightly to deactivate the automatic shut-off function. The red auto-off light stops flashing.
The blue tank light flashes (specific types only).	The automatic shut-off function has switched off the iron (see chapter 'Features', section 'Automatic shut-off function').	Move the iron slightly to deactivate the automatic shut-off function. The blue tank light stops flashing.
The iron makes a humming sound.	The Ionic DeepSteam function is on.	If you hear the humming sound when you iron without steam, stop pressing the Ionic DeepSteam trigger. The Ionic DeepSteam function has no effect when you iron without steam.

## Einführung

Herzlichen Glückwunsch zu Ihrem Kauf und willkommen bei Philips! Um die Unterstützung von Philips optimal nutzen zu können, registrieren Sie Ihr Produkt bitte unter [www.philips.com/welcome](http://www.philips.com/welcome).

## Allgemeine Beschreibung (Abb. 1)

- A** Spraydüse
- B** Verschlusskappe der Einfüllöffnung
- C** Dampfstoß
- D** Sprühtaste
- E** Dampfreger
- F** Ionisierender DeepSteam-Regler (nur bestimmte Gerätetypen)
- G** Gelbe Temperaturanzeige
- H** Anzeige für Abschaltautomatik (nur bestimmte Gerätetypen)/für ionisierende DeepSteam-Funktion (nur bestimmte Gerätetypen)
- I** Temperaturregler
- J** Wasserbehälter (nur bestimmte Gerätetypen: mit Leuchte und Anzeige für Abschaltautomatik)
- K** Netzkabel
- L** Typenschild
- M** Bügelsohle
  - Ohne Abbildung: Einfüllbecher
  - Ohne Abbildung: Hitzebeständige Unterlage (nur GC4640)
  - Ohne Abbildung: Hitzeschutz für empfindliche Textilien (nur GC4625)

## Wichtig

Lesen Sie diese Bedienungsanleitung vor dem Gebrauch des Geräts aufmerksam durch, und bewahren Sie sie für eine spätere Verwendung auf.

### Gefahr

- Tauchen Sie das Bügeleisen nicht in Wasser.

### Warnhinweis

- Prüfen Sie vor Inbetriebnahme des Geräts, ob die auf dem Typenschild angegebene Betriebsspannung mit der örtlichen Netzspannung übereinstimmt.
- Benutzen Sie das Gerät nicht, wenn der Netzstecker, das Netzkabel oder das Gerät selbst beschädigt ist oder wenn das Gerät heruntergefallen ist bzw. wenn Flüssigkeit aus dem Gerät austritt.
- Um Gefährdungen zu vermeiden, darf ein defektes Netzkabel nur von einem Philips Service-Center oder einer von Philips autorisierten Werkstatt durch ein Original-Ersatzkabel ausgetauscht werden.
- Lassen Sie das Gerät nicht unbeaufsichtigt, solange es mit dem Stromnetz verbunden ist.
- Dieses Gerät ist für Benutzer (einschl. Kinder) mit eingeschränkten physischen, sensorischen oder psychischen Fähigkeiten bzw. ohne jegliche Erfahrung oder Vorwissen nur dann geeignet, wenn eine angemessene Aufsicht oder ausführliche Anleitung zur Benutzung des Geräts durch eine verantwortliche Person sichergestellt ist.
- Achten Sie darauf, dass Kinder nicht mit dem Gerät spielen.
- Lassen Sie das Netzkabel nicht mit der heißen Bügelsohle in Kontakt kommen.

### Achtung

- Schließen Sie das Gerät nur an eine geerdete Steckdose an.
- Überprüfen Sie das Netzkabel regelmäßig auf mögliche Beschädigungen.
- Achten Sie darauf, dass Sie die heiße Bügelsohle nicht berühren, um Verbrennungen zu vermeiden.

## 14 DEUTSCH

- Stellen Sie den Dampfgler auf "0", stellen Sie das Bügeleisen aufrecht und ziehen Sie den Netzstecker aus der Steckdose, wenn Sie das Bügeln beenden, das Gerät reinigen, den Wasserbehälter füllen bzw. leeren oder den Raum - auch nur für kurze Zeit - verlassen.
- Verwenden Sie das Bügeleisen immer auf einer stabilen, ebenen und waagerechten Unterlage.
- Geben Sie weder Duftstoffe, Essig, Wäschesteife, Entkalkungsmittel, Bügelzusätze noch andere Chemikalien in den Wasserbehälter.
- Dieses Gerät ist nur für den Gebrauch im Haushalt bestimmt.

### Elektromagnetische Felder

Dieses Philips Gerät erfüllt sämtliche Normen bezüglich elektromagnetischer Felder (EMF). Nach aktuellen wissenschaftlichen Erkenntnissen ist das Gerät sicher im Gebrauch, sofern es ordnungsgemäß und entsprechend den Anweisungen in dieser Bedienungsanleitung gehandhabt wird.

### Für den Gebrauch vorbereiten

*Hinweis: Entfernen Sie die Pappabdeckung von der Bügelsohle, bevor Sie das Bügeleisen zum ersten Mal verwenden.*

### Den Wasserbehälter füllen

#### Zu verwendende Wasserart

Sie können zum Füllen des Wasserbehälters normales Leitungswasser verwenden.

*Tipp: Wenn das Leitungswasser in Ihrer Gegend sehr hart ist, empfiehlt es sich, Leitungswasser und destilliertes Wasser zu gleichen Teilen oder ausschließlich destilliertes Wasser zu verwenden.*

- 1 Ziehen Sie den Netzstecker aus der Steckdose.
- 2 Stellen Sie den Dampfgler auf "0" (kein Dampf) (Abb. 2).
- 3 Öffnen Sie die Verschlusskappe der Einfüllöffnung (Abb. 3).
- 4 Kippen Sie das Bügeleisen nach hinten, und füllen Sie den Behälter mithilfe des Einfüllbechers bis zur oberen Markierung mit Leitungswasser (Abb. 4).  
Füllen Sie den Wasserbehälter nicht über die Markierung MAX hinaus.

Geben Sie weder Duftstoffe, Essig, Wäschesteife, Entkalkungsmittel, Bügelzusätze noch andere Chemikalien in den Wasserbehälter.

- 5 Schließen Sie die Verschlusskappe der Einfüllöffnung, bis sie hörbar einrastet (Abb. 5).

### Temperatur- und Dampfeinstellung wählen

#### Temperatur- und Dampfeinstellungen

Gewebeart	Temperatureinstellung	Dampfeinstellung	Dampfstoß	Ionisierende DeepSteam-Funktion (nur bestimmte Gerätetypen)
LEINEN	Max.			ja
Baumwolle	●●●			ja
Wolle	●●		k.A.	ja
Seide	●	0	k.A.	k.A.

Gewebeart	Temperatureinstellung	Dampfeinstellung	Dampfstoß	Ionisierende DeepSteam-Funktion (nur bestimmte Gerätetypen)
Synthetikfasern (z. B. Acryl, Nylon, Polyamid, Polyester)	●	0	k.A.	k.A.

**1** Nur bestimmte Gerätetypen: Entfernen Sie die hitzebeständige Unterlage (Abb. 6).

Lassen Sie die hitzebeständige Unterlage keinesfalls während des Bügelns an der Bügelsohle.

**2** Stellen Sie das Bügeleisen senkrecht.

**3** Stellen Sie die gewünschte Bügeltemperatur durch Drehen des Temperaturreglers ein. (Siehe Tabelle "Temperatur- und Dampfeinstellungen") (Abb. 7).

Prüfen Sie das Etikett im Wäsche-/Kleidungsstück auf die Gewebeart.

Wenn Sie nicht wissen, um welche Art von Gewebe es sich handelt, ermitteln Sie die richtige Temperatur durch Bügeln einer Stelle, die normalerweise nicht sichtbar ist.

Bügeln Sie Seide, Wolle und Synthetikfasern von links (auf der Rückseite des Gewebes), damit keine glänzenden Stellen entstehen. Verwenden Sie nicht die Sprühfunktion, um Flecken zu vermeiden. Beginnen Sie stets mit den Textilien, die eine niedrige Temperatureinstellung erfordern, etwa mit synthetischen Stoffen.

**4** Wählen Sie die gewünschte Dampfeinstellung. (Siehe Tabelle "Temperatur- und Dampfeinstellungen") (Abb. 8).

*Hinweis: Vergewissern Sie sich, dass diese Einstellung zur gewählten Temperatur passt.*

**5** Stecken Sie den Netzstecker in eine geerdete Steckdose.

Die gelbe Temperaturanzeige leuchtet auf (Abb. 9).

**6** Wenn die gelbe Temperaturanzeige erloschen ist, sollten Sie noch einen Moment warten, bis Sie mit dem Bügeln beginnen.

Die Temperaturanzeige leuchtet während des Bügelns gelegentlich auf.

## Das Gerät benutzen

### Trockenbügeln

**1** Stellen Sie den Dampfregler auf "0" (kein Dampf).

**2** Stellen Sie die empfohlene Bügeltemperatur ein (siehe Kapitel "Für den Gebrauch vorbereiten", Abschnitt "Temperatur- und Dampfeinstellung wählen").

### Dampfbügeln

*Hinweis: Beim ersten Gebrauch gibt das Gerät möglicherweise etwas Rauch ab. Dies geht nach kurzer Zeit vorüber.*

**1** Überprüfen Sie, ob sich genügend Wasser im Wasserbehälter befindet.

**2** Stellen Sie die empfohlene Bügeltemperatur ein (siehe Kapitel "Für den Gebrauch vorbereiten", Abschnitt "Temperatur- und Dampfeinstellung wählen") (Abb. 7).

**3** Wählen Sie die empfohlene Dampfeinstellung (siehe Kapitel "Für den Gebrauch vorbereiten", Abschnitt "Temperatur- und Dampfeinstellung wählen") (Abb. 8).

*Hinweis: Das Gerät gibt Dampf ab, sobald die eingestellte Temperatur erreicht ist.*

### **Bügeln mit ionisierender DeepSteam-Funktion (nur bestimmte Gerätetypen)**

---

Wenn Sie beim Dampfbügeln die ionisierende DeepSteam-Funktion aktivieren, wird ein feinerer Dampf als beim normalen Dampfbügeln erzeugt, der tiefer ins Gewebe eindringt, besonders in dicke Stoffe. Das erleichtert Ihnen das Ausbügeln hartnäckiger Falten.

- 1** Überprüfen Sie, ob sich genügend Wasser im Wasserbehälter befindet.
- 2** Stellen Sie die empfohlene Bügeltemperatur ein (siehe Kapitel "Für den Gebrauch vorbereiten", Abschnitt "Temperatur- und Dampfeinstellung wählen") (Abb. 7).
- 3** Wählen Sie die empfohlene Dampfeinstellung (siehe Kapitel "Für den Gebrauch vorbereiten", Abschnitt "Temperatur- und Dampfeinstellung wählen"). (Abb. 8)
- 4** Halten Sie die Taste für den ionisierenden DeepSteam-Regler gedrückt (Abb. 10).
  - Die blaue Anzeige für ionisierende DeepSteam-Funktion leuchtet auf, und ein summendes Geräusch ertönt (Abb. 11).
- 5** Das Bügeleisen erzeugt jetzt einen ionisierenden Dampfstoß, der Ihnen das Ausbügeln hartnäckiger Falten erleichtert (Abb. 12).

*Hinweis: Die ionisierende DeepSteam-Funktion wirkt nur in Kombination mit einer Dampf- und einer Temperatureinstellung zwischen ●● und MAX.*

*Hinweis: Benutzen Sie die ionisierende DeepSteam-Funktion nicht, wenn Sie ohne Dampf und/oder bei niedriger Temperatur bügeln. Das Bügeleisen nimmt jedoch keinen Schaden, wenn die Funktion bei niedriger Bügeltemperatur ohne Dampf aktiviert bleibt.*

*Hinweis: Der Ausstoß an ionisierendem DeepSteam-Dampf ist je nach Bügeltemperatur unterschiedlich stark.*

### **Produktmerkmale**

#### **Sprühfunktion**

---

Sie können die Sprühfunktion zum Anfeuchten der Wäsche verwenden. Das erleichtert Ihnen das Ausbügeln hartnäckiger Falten.

- 1** Überprüfen Sie, ob sich genügend Wasser im Wasserbehälter befindet.
- 2** Betätigen Sie die Sprühtaste mehrmals, um das Wäsche-/Kleidungsstück anzufeuchten (Abb. 13).

#### **Dampfstoß-Funktion**

---

Mit einem Dampfstoß aus der Bügelsohle mit aktiver Dampfspitze können Sie selbst hartnäckige Falten beseitigen, da der Dampf tief im Gewebe besser verteilt wird.

Die Dampfstoßfunktion kann nur bei Temperaturen zwischen ●●● und MAX genutzt werden.

- 1** Überprüfen Sie, ob sich genügend Wasser im Wasserbehälter befindet.
- 2** Drücken Sie die Dampfstoß-Taste, und lassen Sie sie wieder los (Abb. 14).
  - Die Dampfstoß-Funktion kann auch bei senkrecht gehaltenem Bügeleisen eingesetzt werden. Diese Funktion eignet sich besonders zum Glätten von hängenden Kleidungsstücken, Vorhängen usw. (Abb. 15)

#### **Tropf-Stopp**

---

Dieses Bügeleisen ist mit einer Tropfschutzfunktion versehen: Bei zu niedrigen Temperaturen wird die Dampfproduktion automatisch gestoppt, damit kein Wasser aus der Bügelsohle tropft. Eventuell ist dabei ein Geräusch zu hören.



## Automatische Endabschaltung

Die Abschaltautomatik schaltet das Bügeleisen automatisch aus, wenn es eine Zeit lang nicht bewegt wurde.

- Nur bestimmte Gerätetypen: Die Kontrollanzeige am Wasserbehälter blinkt, um anzuzeigen, dass sich das Bügeleisen automatisch ausgeschaltet hat (Abb. 16).
- Nur bestimmte Gerätetypen: Wenn sich das Bügeleisen automatisch ausgeschaltet hat, blinkt die rote Kontrollanzeige.
- Um das Bügeleisen wieder aufheizen zu lassen, heben Sie es einfach an, oder bewegen Sie es leicht. Die Kontrollanzeige am Wasserbehälter (nur bestimmte Gerätetypen) bzw. die Kontrollanzeige der Abschaltautomatik (nur bestimmte Gerätetypen) hört auf zu blinken.

## Hitzeschutz für empfindliche Textilien (nur bestimmte Gerätetypen)

Der Hitzeschutz schützt empfindliche Textilien vor glänzenden Flecken und Schäden durch überhöhte Temperaturen.

Dank des Hitzeschutzes können Sie empfindliche Textilien (Seide, Wolle und Nylon) bei Temperaturen von ●●● bis MAX zusammen mit allen bei diesem Bügeleisen verfügbaren Dampfeinstellungen bügeln.

Außerdem verringert der Hitzeschutz sofort die Temperatur der Bügelsohle, damit Sie empfindliche Textilien sicher bügeln können.

Wenn Sie nicht wissen, um welche Art von Gewebe es sich handelt, ermitteln Sie die richtige Temperatur durch Bügeln einer Stelle, die normalerweise nicht sichtbar ist.

- 1** Stellen Sie das Bügeleisen auf den Hitzeschutz für empfindliche Textilien (hörbares Einrasten) (Abb. 17).

## Reinigung und Wartung

Ziehen Sie den Netzstecker aus der Steckdose, stellen Sie den Dampfgregler auf Position "0", und lassen Sie das Bügeleisen vor dem Reinigen abkühlen.

Geben Sie keinen Essig oder andere Entkalkungsmittel in den Wasserbehälter.

### Nach dem Bügeln

- 1** Wischen Sie Kalkpartikel und andere Ablagerungen mit einem feuchten Tuch und etwas Spülmittel von der Bügelsohle.

Damit die Bügelsohle glatt bleibt, sollte sie nicht in Berührung mit Metallgegenständen kommen. Verwenden Sie zum Reinigen der Bügelsohle weder Scheuerschwämme noch Essig oder andere Chemikalien.

- 2** Reinigen Sie den oberen Teil des Bügeleisens mit einem feuchten Tuch.
- 3** Spülen Sie den Wasserbehälter regelmäßig mit klarem Wasser aus, und leeren Sie ihn anschließend.

## Double Active-Kalksystem

Das Double Active-Kalksystem besteht aus einer Anti-Kalk-Tablette im Wasserbehälter in Kombination mit der Calc-Clean-Funktion.

- 1 Die Anti-Kalk-Tablette verhindert, dass Kalkablagerungen die Dampfaustrittsdüsen verstopfen. Diese Tablette ist dauerhaft aktiv und muss nicht ausgetauscht werden.
- 2 Mit der Calc-Clean-Funktion können die Kalkpartikel aus dem Bügeleisen entfernt werden.

### Verwendung der Calc-Clean Funktion

Aktivieren Sie diese Funktion alle zwei Wochen, um das Bügeleisen zu entkalken. Wenn das Wasser an Ihrem Wohnort sehr hart ist (d. h. es treten beim Bügeln Kalkpartikel aus der Bügelsohle aus), sollten Sie die Calc-Clean-Funktion häufiger anwenden.

**1** Füllen Sie den Wasserbehälter bis zur Markierung MAX.

Geben Sie keinen Essig oder andere Entkalkungsmittel in den Wasserbehälter.

**2** Stellen Sie den Temperaturregler auf MAX (Abb. 18).

**3** Stecken Sie den Netzstecker in eine geerdete Steckdose.

**4** Trennen Sie den Netzstecker von der Steckdose, sobald die Temperaturanzeige erlischt.

**5** Halten Sie das Bügeleisen über ein Spülbecken. Schieben Sie den Dampfregler auf die Calc-Clean-Position, und halten Sie ihn fest. Schwenken Sie das Bügeleisen leicht hin und her (Abb. 19).

Es treten Dampf und kochendes Wasser aus der Bügelsohle aus. Verunreinigungen und Kalkpartikel werden, sofern vorhanden, herausgespült.

**6** Lassen Sie den Dampfregler los, sobald der Wasserbehälter vollständig leer ist.

Wiederholen Sie das Entkalken, wenn sich noch Kalkablagerungen im Bügeleisen befinden.

### **Nach dem Entkalken**

**1** Stecken Sie den Netzstecker in die Steckdose. Warten Sie, bis sich das Bügeleisen aufgeheizt hat und die Bügelsohle getrocknet ist.

**2** Ziehen Sie den Netzstecker aus der Steckdose, sobald die eingestellte Temperatur erreicht ist.

**3** Führen Sie die Bügelsohle einige Male leicht über ein altes Tuch, um Wasserflecken von der Bügelsohle zu entfernen.

**4** Lassen Sie das Bügeleisen abkühlen, bevor Sie es wegstellen.

### **Aufbewahrung**

**1** Stellen Sie den Dampfregler auf 0, ziehen Sie den Netzstecker aus der Steckdose und lassen Sie das Bügeleisen abkühlen.

**2** Entleeren Sie den Wasserbehälter, und stellen Sie das Bügeleisen aufrecht auf einer stabilen Fläche ab. (Abb. 20)

**3** Wickeln Sie das Netzkabel auf und fixieren Sie es mit dem Kabelbinder.

### **Hitzebeständige Unterlage (nur bestimmte Gerätetypen)**

Sie können das Bügeleisen direkt nach dem Bügeln auf der hitzebeständigen Unterlage abstellen. Ein vorheriges Abkühlen ist nicht erforderlich.

Benutzen Sie die hitzebeständige Unterlage nicht während des Bügelns.

**1** Schieben Sie die Bügelsohle mit der Spitze in die hitzebeständige Unterlage (1), und drücken Sie die Rückseite des Bügeleisens nach unten (2) (Abb. 21).

### **Umweltschutz**

- Werfen Sie das Gerät am Ende der Lebensdauer nicht in den normalen Hausmüll. Bringen Sie es zum Recycling zu einer offiziellen Sammelstelle. Auf diese Weise helfen Sie, die Umwelt zu schonen (Abb. 22).

## Garantie und Kundendienst

Benötigen Sie weitere Informationen oder treten Probleme auf, besuchen Sie bitte die Philips Website ([www.philips.com](http://www.philips.com)), oder setzen Sie sich mit einem Philips Service-Center in Ihrem Land in Verbindung (Telefonnummer siehe Garantieschrift). Sollte es in Ihrem Land kein Service-Center geben, wenden Sie sich bitte an Ihren Philips Händler.

## Häufig gestellte Fragen

Sollte das Gerät nicht wie gewünscht funktionieren, sehen Sie erst in der nachstehenden Liste nach. Sollte Ihr Problem nicht darin aufgeführt sein, hat das Gerät vermutlich einen Defekt. In diesem Fall wenden Sie sich bitte an Ihren Händler oder ein Philips Service-Center:

Problem	Mögliche Ursache	Lösung
Der Netzstecker ist mit der Steckdose verbunden, aber die Bügelsohle bleibt kalt.	Es gibt ein Problem mit der Stromversorgung.	Überprüfen Sie das Netzkabel, den Netzstecker und die Steckdose.
	Der Temperaturregler ist auf MIN gestellt.	Stellen Sie den Temperaturregler auf die erforderliche Position.
Das Bügeleisen erzeugt keinen Dampf.	Der Wasserbehälter ist leer.	Füllen Sie den Wasserbehälter (siehe Kapitel "Für den Gebrauch vorbereiten", Abschnitt "Den Wasserbehälter füllen").
	Der Dampfregler steht auf Position "0".	Wählen Sie die Dampfeinstellung ☁ oder ☁☁ (siehe Kapitel "Für den Gebrauch vorbereiten", Abschnitt "Temperatur- und Dampfeinstellung wählen").
	Das Bügeleisen ist nicht heiß genug bzw. die Tropf-Stopp-Funktion wurde aktiviert.	Wählen Sie eine Bügeltemperatur, die für das Dampf bügeln geeignet ist (●● bis MAX). Stellen Sie das Bügeleisen aufrecht, und warten Sie, bis die gelbe Temperaturanzeige erlischt, bevor Sie mit dem Bügeln beginnen.
Das Bügeleisen gibt keinen Dampfstoß ab.	Sie haben die Dampfstoßfunktion zu oft innerhalb zu kurzer Zeit verwendet.	Bügeln Sie eine Zeit lang mit waagrecht gehaltenem Bügeleisen weiter; bevor Sie die Dampfstoß-Funktion erneut betätigen.
	Das Bügeleisen ist nicht heiß genug.	Wählen Sie eine Bügeltemperatur, die für die Dampfstoß-Funktion geeignet ist (●●● bis MAX). Stellen Sie das Bügeleisen aufrecht, und warten Sie, bis die gelbe Temperaturanzeige erlischt, bevor Sie die Dampfstoß-Funktion verwenden.
Wasser tropft beim Bügeln auf das Gewebe.	Sie haben die Verschlusskappe der Einfüllöffnung nicht richtig geschlossen.	Drücken Sie auf die Verschlusskappe, bis sie hörbar einrastet.

Problem	Mögliche Ursache	Lösung
	Sie haben einen Zusatz in den Wasserbehälter gegeben.	Spülen Sie den Wasserbehälter aus. Verwenden Sie keine Zusatzmittel.
	Sie haben die Dampfstoß-Funktion bei einer Temperatureinstellung unter ●●● verwendet.	Stellen Sie den Temperaturregler auf eine Einstellung zwischen ●●● und MAX.
Wasser tropft von der Bügelsohle, nachdem das Bügeleisen abgekühlt ist oder weggestellt wurde.	Sie haben das Bügeleisen waagrecht abgestellt, und es war noch Wasser im Wasserbehälter.	Entleeren Sie den Wasserbehälter, bevor Sie das Bügeleisen wegstellen. Stellen Sie das Bügeleisen aufrecht ab.
Kalkpartikel und Verunreinigungen treten beim Bügeln aus der Bügelsohle aus.	Durch hartes Wasser bilden sich Kalkpartikel in der Bügelsohle.	Verwenden Sie einmal oder mehrmals die Calc-Clean-Funktion (siehe Kapitel "Reinigung und Wartung", Abschnitt "Verwendung der Calc-Clean-Funktion").
Die rote Kontrollanzeige der Abschaltautomatik blinkt (nur bestimmte Gerätetypen).	Die automatische Endabschaltung hat das Bügeleisen ausgeschaltet (siehe Kapitel "Produktmerkmale").	Bewegen Sie das Bügeleisen hin und her, um die Abschaltfunktion zu deaktivieren. Die rote Kontrollanzeige erlischt.
Die blaue Kontrollanzeige am Wasserbehälter blinkt (nur bestimmte Gerätetypen).	Die Abschaltautomatik hat das Bügeleisen abgeschaltet (siehe Kapitel "Produktmerkmale", Abschnitt "Automatische Endabschaltung").	Bewegen Sie das Bügeleisen hin und her, um die Abschaltfunktion zu deaktivieren. Die blaue Kontrollanzeige am Wasserbehälter erlischt.
Das Bügeleisen erzeugt ein summendes Geräusch.	Die ionisierende DeepSteam-Funktion ist aktiviert.	Wenn Sie beim Bügeln ohne Dampf ein summendes Geräusch hören, lassen Sie die Taste für den ionisierenden DeepSteam-Regler los. Die ionisierende DeepSteam-Funktion ist ohne Dampf unwirksam.

## Introduction

Félicitations pour votre achat et bienvenue dans l'univers Philips ! Pour profiter pleinement de l'assistance Philips, enregistrez votre produit sur le site à l'adresse suivante : [www.philips.com/welcome](http://www.philips.com/welcome).

## Description générale (fig. 1)

- A** Spray
- B** Bouchon de l'orifice de remplissage
- C** Effet pressing puissant
- D** Bouton spray
- E** Commande de vapeur
- F** Gâchette Ionic DeepSteam (certains modèles uniquement)
- G** Voyant de température orange
- H** Voyant d'arrêt automatique (certains modèles uniquement)/Voyant Ionic DeepSteam (certains modèles uniquement)
- I** Thermostat
- J** Réservoir d'eau (certains modèles uniquement : avec voyant et indicateur d'arrêt automatique)
- K** Cordon d'alimentation
- L** Plaque signalétique
- M** Semelle
  - Non illustré : godet de remplissage
  - Non illustré : revêtement de protection résistant à la chaleur (GC4640 uniquement)
  - Non illustré : dispositif de protection des tissus délicats (GC4625 uniquement)

## Important

Lisez attentivement ce mode d'emploi avant d'utiliser l'appareil et conservez-le pour un usage ultérieur.

### Danger

- Ne plongez jamais le fer dans l'eau.

### Avertissement

- Avant de brancher l'appareil, vérifiez que la tension indiquée sur la plaque signalétique correspond à la tension secteur locale.
- N'utilisez pas l'appareil si la fiche, le cordon d'alimentation ou l'appareil lui-même est endommagé ou s'il est tombé et/ou si de l'eau s'en écoule.
- Si le cordon d'alimentation est endommagé, il doit être remplacé par Philips, par un Centre Service Agréé Philips ou par un technicien qualifié afin d'éviter tout accident.
- Ne laissez jamais l'appareil sans surveillance pendant qu'il est branché.
- Cet appareil n'est pas destiné à être utilisé par des personnes (notamment des enfants) dont les capacités physiques, sensorielles ou intellectuelles sont réduites, ou par des personnes manquant d'expérience ou de connaissances, à moins que celles-ci ne soient sous surveillance ou qu'elles n'aient reçu des instructions quant à l'utilisation de l'appareil par une personne responsable de leur sécurité.
- Veillez à ce que les enfants ne puissent pas jouer avec l'appareil.
- Évitez tout contact entre le cordon d'alimentation et la semelle du fer à repasser lorsqu'elle est chaude.

### Attention

- Branchez l'appareil uniquement sur une prise secteur mise à la terre.
- Vérifiez régulièrement l'état du cordon d'alimentation.
- La semelle du fer à repasser peut devenir très chaude et peut par conséquent provoquer des brûlures si vous la touchez.

- Lorsque vous avez fini de repasser, pendant que vous nettoyez, remplissez ou videz le réservoir d'eau, et même si vous laissez le fer pour un bref instant, réglez la commande de vapeur sur la position 0, placez le fer à repasser sur le talon et débranchez l'appareil.
- Placez et utilisez toujours le fer à repasser sur une surface stable, plane et horizontale.
- Ne mettez pas de parfum, de vinaigre, d'amidon, de détartrants, de produits d'aide au repassage ou autres agents chimiques dans le réservoir d'eau.
- Cet appareil est destiné à un usage domestique uniquement.

### Champs électromagnétiques (CEM)

Cet appareil Philips est conforme à toutes les normes relatives aux champs électromagnétiques (CEM). Il répond aux règles de sécurité établies sur la base des connaissances scientifiques actuelles s'il est manipulé correctement et conformément aux instructions de ce mode d'emploi.

### Avant utilisation

*Remarque : Ôtez la protection en carton de la semelle du fer avant la première utilisation.*

### Remplissage du réservoir

#### Type d'eau préconisé

Vous pouvez utiliser de l'eau du robinet pour remplir le réservoir.

*Conseil : Si l'eau du robinet dans votre région est très calcaire, il est conseillé de la mélanger avec de l'eau déminéralisée ou d'utiliser de l'eau déminéralisée.*

- 1 Assurez-vous que l'appareil est débranché.
- 2 Réglez la commande de vapeur sur la position 0 (pas de vapeur) (fig. 2).
- 3 Ouvrez le bouchon de l'orifice de remplissage (fig. 3).
- 4 Inclinez le fer en arrière et, à l'aide du godet de remplissage, remplissez le réservoir avec de l'eau du robinet, jusqu'au niveau maximal (fig. 4).





Ne remplissez pas le réservoir au-delà de l'indication MAX.

Ne mettez pas de parfum, de vinaigre, d'amidon, de détartrants, de produits d'aide au repassage ou autres agents chimiques dans le réservoir d'eau.

- 5 Fermez le bouchon de l'orifice de remplissage (clic) (fig. 5).

### Sélection de la température et réglage de la vapeur

#### Réglages de la température et de la vapeur

Type de tissu	Réglage de température	Réglage de vapeur	Effet pressing puissant	Ionic DeepSteam (certains modèles uniquement)
Lin	Quantité			oui
Coton	● ● ●			oui
Laine	● ●		S.O.	oui
Soie	●	0	S.O.	S.O.
Fibres synthétiques (par ex. acrylique, nylon, polyamide, polyester)	●	0	S.O.	S.O.

- 1 Certains modèles uniquement : retirez le revêtement de protection résistant à la chaleur (fig. 6).

Ne laissez pas celui-ci sur la semelle pendant le repassage.

- 2 Posez le fer à repasser sur son talon.

- 3 Pour régler la température de repassage, tournez le thermostat sur la position adéquate (voir le tableau « Réglages de la température et de la vapeur ») (fig. 7).

Consultez l'étiquette de lavage pour connaître le type de tissu.

Si vous ne connaissez pas la composition du tissu, repassez en commençant par la température la plus basse sur une partie interne de l'article et invisible de l'extérieur.

Soie, laine et autres fibres synthétiques : repassez sur l'envers pour éviter de les lustrer. Évitez

d'utiliser la fonction Spray pour ne pas faire de taches.

Commencez toujours le repassage par les articles en fibres synthétiques nécessitant la température la plus basse.

- 4 Sélectionnez le réglage vapeur de votre choix (voir le tableau « Réglages de la température et de la vapeur ») (fig. 8).

*Remarque : Assurez-vous que le réglage vapeur est adapté à la température de repassage choisie.*

- 5 Branchez le cordon d'alimentation sur une prise secteur mise à la terre.

▶ Le voyant de température orange s'allume (fig. 9).

- 6 Une fois le voyant de température orange éteint, patientez un court instant avant de commencer à repasser.

Le voyant de température s'allume de temps en temps pendant le repassage.

## Utilisation de l'appareil

### Repassage sans vapeur

- 1 Réglez la commande de vapeur sur la position 0 (pas de vapeur).
- 2 Sélectionnez la température de repassage recommandée (voir le chapitre « Avant utilisation », section « Réglages de la température et de la vapeur »).

### Repassage à la vapeur

*Remarque : Lors de la première utilisation, le fer peut dégager un peu de fumée. Ce phénomène est normal et cesse après un bref instant.*

- 1 Assurez-vous qu'il y a suffisamment d'eau dans le réservoir.
- 2 Sélectionnez la température de repassage recommandée (voir le chapitre « Avant utilisation », section « Réglages de la température et de la vapeur ») (fig. 7).
- 3 Sélectionnez le réglage vapeur recommandé (voir le chapitre « Avant utilisation », section « Réglages de la température et de la vapeur ») (fig. 8).

*Remarque : Le fer commence à dégager de la vapeur dès que la température réglée est atteinte.*

### Repassage avec la fonction Ionic DeepSteam (certains modèles uniquement)

Lors du repassage à la vapeur avec la fonction Ionic DeepSteam, la vapeur produite est plus fine. Cette fine vapeur pénètre au cœur des fibres (même des tissus épais) pour favoriser l'élimination des faux plis.

- 1 Assurez-vous qu'il y a suffisamment d'eau dans le réservoir.
- 2 Sélectionnez la température de repassage recommandée (voir le chapitre « Avant utilisation », section « Réglages de la température et de la vapeur ») (fig. 7).

- 3** Sélectionnez le réglage vapeur recommandé (voir le chapitre « Avant utilisation », section « Réglages de la température et de la vapeur »). (fig. 8)
- 4** Appuyez sur la gâchette Ionic DeepSteam et maintenez-la enfoncée (fig. 10).
  - ▶ Le voyant Ionic DeepSteam bleu s'allume et vous entendez un bourdonnement (fig. 11).
- 5** Le fer émet de la vapeur ionisante pour vous permettre d'éliminer les faux plis les plus tenaces (fig. 12).

*Remarque : La fonction Ionic DeepSteam ne fonctionne efficacement qu'en combinaison avec un réglage de vapeur et un réglage de température compris entre ●● et MAX.*

*Remarque : N'utilisez pas la fonction Ionic DeepSteam lorsque vous repassez sans vapeur et/ou à basse température. Toutefois, le repassage à basse température sans vapeur alors que la fonction Ionic DeepSteam est activée n'endommagera pas le fer à repasser.*

*Remarque : Le débit de vapeur Ionic DeepSteam peut varier en fonction de la température de repassage.*

## **Caractéristiques**

### **Fonction Spray**

---

Vous pouvez utiliser la fonction Spray afin d'humidifier l'article à repasser et favoriser l'élimination des faux plis.

- 1** Assurez-vous qu'il y a suffisamment d'eau dans le réservoir.
- 2** Appuyez à plusieurs reprises sur le bouton du spray afin d'humidifier l'article à repasser (fig. 13).

### **Fonction Effet pressing**

---

Le jet de vapeur émis par la pointe à vapeur additionnelle spéciale permet d'éliminer les faux plis. Il améliore la distribution de la vapeur : vous pouvez ainsi atteindre les moindres recoins.

La fonction Jet de vapeur peut être utilisée uniquement à des températures situées entre ●●● et MAX.

- 1** Assurez-vous qu'il y a suffisamment d'eau dans le réservoir.
- 2** Appuyez sur le bouton Effet pressing, puis relâchez-le (fig. 14).
  - Vous pouvez également utiliser la fonction Effet pressing lorsque vous tenez le fer en position verticale. Cela peut s'avérer utile pour enlever les faux plis des vêtements sur cintre, des rideaux, etc. (fig. 15)

### **Système anti-goutte**

---

Ce fer à repasser est doté d'un système anti-goutte : en cas de température trop basse, la production de vapeur est interrompue afin d'éviter tout écoulement d'eau de la semelle. Le cas échéant, vous entendez un clic.

### **Fonction d'arrêt automatique**

---

Cette fonction éteint automatiquement le fer s'il reste immobile pendant quelques temps.

- Certains modèles uniquement : le voyant du réservoir clignote pour indiquer que le fer a été éteint par la fonction d'arrêt automatique (fig. 16).
- Certains modèles uniquement : le voyant d'arrêt automatique rouge clignote pour indiquer que le fer a été éteint par la fonction d'arrêt automatique.
- Pour que le fer se réchauffe, prenez-le en main ou déplacez-le légèrement. Le voyant du réservoir (certains modèles uniquement) ou le voyant d'arrêt automatique (certains modèles uniquement) cesse de clignoter.



### Dispositif de protection des tissus délicats (certains modèles uniquement)

Ce dispositif protège les tissus délicats du lustrage et des dommages dus à une chaleur excessive. Grâce à ce dispositif de protection, vous pouvez repasser des tissus délicats (soie, laine et nylon) à des températures comprises entre ●●● et MAX en utilisant les fonctions de vapeur du fer à repasser.

Le dispositif de protection des tissus délicats réduit instantanément la température de la semelle pour éviter tout dommage.

Si vous ne connaissez pas la composition du tissu, repassez en commençant par la température la plus basse sur une partie interne de l'article et invisible de l'extérieur.

- 1 Placez le fer sur le dispositif de protection des tissus délicats (clic) (fig. 17).

### Nettoyage et entretien

Retirez la fiche d'alimentation de la prise secteur, réglez la commande de vapeur sur la position 0 et laissez le fer refroidir avant de le nettoyer.

Ne versez pas de vinaigre ni d'autres agents détartrants dans le réservoir d'eau.

### Après le repassage

- 1 Ôtez les particules de calcaire et autres impuretés de la semelle au moyen d'un chiffon humide et d'un détergent (liquide) non-abrasif.

Évitez le contact de la semelle avec tout objet métallique afin de ne pas l'endommager. N'utilisez jamais de tampons à récurer, vinaigre ou autres produits chimiques pour nettoyer la semelle.

- 2 Nettoyez la partie supérieure du fer à repasser avec un chiffon humide.
- 3 Rincez régulièrement le réservoir avec de l'eau. Videz le réservoir après l'avoir rincé.

### Système anticalcaire double action

Ce système est constitué d'une tablette anticalcaire située dans le réservoir et de la fonction anticalcaire.

- 1 La cassette anticalcaire empêche l'accumulation de dépôts sur les événements à vapeur. Elle agit de manière permanente et ne doit pas être remplacée.
- 2 La fonction Calc-Clean permet d'éliminer les particules de calcaire.

### Utilisation de la fonction Calc-Clean

Utilisez la fonction Calc-Clean toutes les deux semaines. Si l'eau de votre région est très calcaire (par exemple, si des particules de calcaire s'écoulent de la semelle pendant le repassage), n'hésitez pas à utiliser cette fonction plus souvent.

- 1 Remplissez le réservoir d'eau jusqu'au niveau maximal.

Ne versez pas de vinaigre ni d'autres agents détartrants dans le réservoir d'eau.

- 2 Réglez le thermostat sur la position MAX (fig. 18).
- 3 Branchez la fiche sur une prise murale avec mise à la terre.
- 4 Lorsque le voyant de température s'éteint, débranchez l'appareil.
- 5 Tenez le fer au-dessus de l'évier. Maintenez la commande de vapeur sur la position Calc-Clean, et secouez légèrement le fer (fig. 19).
- 6 De la vapeur et de l'eau bouillante sortent de la semelle. Les impuretés et particules sont évacuées en même temps.

- 6 Relâchez la commande de vapeur lorsque le réservoir est vide.

Répétez cette opération aussi souvent que nécessaire.

### Après le traitement anticalcaire

- 1 Branchez le cordon d'alimentation sur la prise secteur et laissez le fer chauffer afin de sécher la semelle.
- 2 Débranchez le fer lorsque la température de repassage est atteinte.
- 3 Repassez un morceau de tissu afin d'éliminer les dernières gouttes d'eau qui se sont formées sur la semelle le cas échéant.
- 4 Laissez toujours refroidir le fer avant de le ranger.

### Rangement

- 1 Réglez la commande de vapeur sur la position 0, débranchez le fer et laissez-le refroidir.
- 2 Videz le réservoir d'eau et rangez le fer sur une surface stable en l'ayant préalablement posé sur son talon. (fig. 20)
- 3 Enroulez le cordon d'alimentation et attachez-le à l'aide de la bride.

### Revêtement de protection résistant à la chaleur (certains modèles uniquement)

Vous pouvez ranger le fer sur le revêtement de protection résistant à la chaleur immédiatement après utilisation. Il n'est pas nécessaire de le laisser refroidir.

N'utilisez pas le revêtement de protection résistant à la chaleur pendant le repassage.

- 1 Insérez la pointe de la semelle dans le revêtement de protection résistant à la chaleur (1), puis appuyez sur le talon du fer (2) (fig. 21).

### Environnement

- Lorsqu'il ne fonctionnera plus, ne jetez pas l'appareil avec les ordures ménagères, mais déposez-le à un endroit assigné à cet effet, où il pourra être recyclé. Vous contribuerez ainsi à la protection de l'environnement (fig. 22).

### Garantie et service

Si vous souhaitez obtenir des informations supplémentaires ou faire réparer l'appareil, ou si vous rencontrez un problème, rendez-vous sur le site Web de Philips à l'adresse [www.philips.com](http://www.philips.com) ou contactez le Service Consommateurs Philips de votre pays (vous trouverez le numéro de téléphone correspondant sur le dépliant de garantie internationale). S'il n'existe pas de Service Consommateurs Philips dans votre pays, renseignez-vous auprès de votre revendeur Philips local.

## Foire aux questions

Si l'appareil ne fonctionne pas (correctement), consultez d'abord la liste ci-dessous. Si le problème rencontré ne figure pas dans la liste, l'appareil est probablement défectueux. Dans ce cas, contactez votre revendeur ou un Centre Service Agréé Philips.

Problème	Cause possible	Solution
Le fer à repasser est branché, mais la semelle est froide.	Il s'agit d'un problème de branchement.	Vérifiez le cordon d'alimentation, la fiche et la prise secteur.
	Le thermostat est réglé sur MIN.	Réglez le thermostat sur la température requise.
L'appareil ne produit pas de vapeur.	Il n'y a pas assez d'eau dans le réservoir d'eau.	Remplissez le réservoir d'eau (voir le chapitre « Avant utilisation », section « Remplissage du réservoir d'eau »).
	La commande de vapeur est réglée sur la position 0.	Réglez la commande de vapeur sur ☁ ou ☁ (voir le chapitre « Avant utilisation », section « Réglages de la température et de la vapeur »).
	La semelle n'est pas suffisamment chaude et/ou la fonction anti-goutte a été activée.	Sélectionnez une température de repassage appropriée au repassage à la vapeur (●● à MAX). Placez le fer sur son talon et attendez que le voyant de température orange s'éteigne avant de commencer le repassage.
Le fer ne produit pas de jet de vapeur.	La fonction Effet pressing a été utilisée trop souvent pendant une courte période.	Continuez à utiliser le fer en position horizontale et patientez quelques instants avant d'utiliser de nouveau la fonction Effet pressing.
	Le fer n'est pas suffisamment chaud.	Sélectionnez une température de repassage appropriée à la fonction Jet de vapeur (●●● à MAX). Placez le fer sur son talon et attendez que le voyant de température orange s'éteigne avant d'utiliser la fonction Jet de vapeur.
Des gouttes d'eau tombent sur le tissu lors du repassage.	Vous n'avez pas fermé correctement le bouchon de l'orifice de remplissage.	Appuyez sur le bouchon jusqu'à ce que vous entendiez un clic.
	Vous avez ajouté un additif dans le réservoir d'eau.	Rincez le réservoir: À l'avenir, ne mettez plus d'additifs dans le réservoir.
	Vous avez utilisé la fonction Effet pressing à une température inférieure à ●●●.	Réglez le thermostat sur une position située entre ●●● et MAX.

Problème	Cause possible	Solution
Des gouttes d'eau s'écoulent de la semelle après que le fer a refroidi ou qu'il a été rangé.	Le fer a été placé en position horizontale alors que le réservoir d'eau n'était pas vide.	Videz le réservoir d'eau avant de ranger le fer. Rangez le fer en l'ayant préalablement posé sur son talon.
Des particules de calcaire et des impuretés s'écoulent de la semelle pendant le repassage.	L'eau trop calcaire favorise la formation de dépôts calcaires à l'intérieur de la semelle.	Utilisez la fonction Calc-Clean (anticalcaire) une ou plusieurs fois (voir le chapitre « Nettoyage et entretien », section « Utilisation de la fonction Calc-Clean »).
Le voyant d'arrêt automatique rouge clignote (certains modèles uniquement).	La fonction d'arrêt automatique a éteint l'appareil (voir le chapitre « Caractéristiques »).	Remuez le fer doucement pour désactiver la fonction d'arrêt automatique. Le voyant correspondant cesse de clignoter.
Le voyant bleu du réservoir clignote (certains modèles uniquement).	La fonction d'arrêt automatique a éteint l'appareil (voir le chapitre « Caractéristiques », section « Fonction d'arrêt automatique »).	Remuez le fer doucement pour désactiver la fonction d'arrêt automatique. Le voyant bleu du réservoir cesse de clignoter.
Le fer émet un bourdonnement.	La fonction Ionic DeepSteam est activée.	Si vous entendez un bourdonnement alors que vous repassez sans vapeur, relâchez la gâchette Ionic DeepSteam. La fonction Ionic DeepSteam n'a aucun effet si vous repassez sans vapeur.

## Introduzione

Congratulazioni per l'acquisto e benvenuti in Philips! Per trarre il massimo vantaggio dall'assistenza Philips, registrate il vostro prodotto su [www.philips.com/welcome](http://www.philips.com/welcome).

## Descrizione generale (fig. 1)

- A** Ugello spray
- B** Tappo del foro di riempimento
- C** Colpo di vapore
- D** Pulsante spray
- E** Regolatore di vapore
- F** Pulsante Ionic DeepSteam (solo modelli specifici)
- G** Spia arancione della temperatura
- H** Spia di spegnimento automatico (solo modelli specifici)/Ionic DeepSteam (solo modelli specifici)
- I** Termostato
- J** Serbatoio dell'acqua (solo modelli specifici: con spia luminosa e spia di spegnimento automatico)
- K** Cavo di alimentazione
- L** Targhetta modello
- M** Piastra
  - Non illustrato: misurino di riempimento
  - Non illustrato: fodera di protezione termoresistente (solo GC4640)
  - Non illustrato: protezione per i tessuti delicati (solo GC4625)

## Importante

Prima di utilizzare l'apparecchio, leggete attentamente il presente manuale e conservatelo per eventuali riferimenti futuri.

### Pericolo

- Non immergete mai il ferro nell'acqua.

### Avvertenza

- Prima di collegare l'apparecchio, controllate che la tensione indicata sulla placchetta corrisponda a quella della rete locale.
- Non utilizzate l'apparecchio nel caso in cui la spina, il cavo di alimentazione o l'apparecchio stesso siano danneggiati o in presenza di rotture o perdite dall'apparecchio.
- Nel caso in cui il cavo di alimentazione fosse danneggiato, dovrà essere sostituito presso i centri autorizzati Philips, i rivenditori specializzati oppure da personale debitamente qualificato, per evitare situazioni pericolose.
- Non lasciate mai l'apparecchio incustodito quando è collegato alla presa di corrente.
- L'apparecchio non è destinato a persone (inclusi bambini) con capacità mentali, fisiche o sensoriali ridotte, fatti salvi i casi in cui tali persone abbiano ricevuto assistenza o formazione per l'uso dell'apparecchio da una persona responsabile della loro sicurezza.
- Adottate le dovute precauzioni per evitare che i bambini giochino con l'apparecchio.
- Evitate che il cavo di alimentazione venga a contatto con la piastra del ferro calda.

### Attenzione

- Collegate l'apparecchio esclusivamente a una presa di messa a terra.
- Verificate periodicamente le condizioni del cavo di alimentazione.
- La piastra del ferro può surriscaldarsi eccessivamente e provocare scottature se a contatto con la pelle.
- Dopo aver utilizzato l'apparecchio, durante le operazioni di pulizia, riempimento o svuotamento del serbatoio dell'acqua o nel caso in cui l'apparecchio venga lasciato incustodito anche per un breve periodo, impostate il regolatore di vapore in posizione 0 e il ferro in posizione verticale, quindi scollegate la spina dalla presa.

- Posizionate e utilizzate sempre il ferro su una superficie piana, stabile e orizzontale.
- non aggiungete mai profumo, aceto, amido, agenti disincrostanti, prodotti per la stiratura o altre sostanze chimiche nel serbatoio dell'acqua.
- Questo apparecchio è destinato esclusivamente a uso domestico.

### Campi elettromagnetici (EMF)

Questo apparecchio Philips è conforme a tutti gli standard relativi ai campi elettromagnetici (EMF). Se utilizzato in modo appropriato seguendo le istruzioni contenute nel presente manuale utente, l'apparecchio consente un utilizzo sicuro come confermato dai risultati scientifici attualmente disponibili.

## Predisposizione dell'apparecchio

*Nota Prima di utilizzare il ferro da stiro per la prima volta, rimuovete la protezione di cartone dalla piastra.*

### Riempimento del serbatoio dell'acqua

#### Tipo di acqua da utilizzare

Per riempire il serbatoio, utilizzate l'acqua del rubinetto.

*Consiglio Nel caso l'acqua della vostra zona fosse particolarmente dura, vi consigliamo di mescolarla con la stessa quantità di acqua distillata o di usare solo acqua distillata.*

- 1 Verificate che l'apparecchio sia scollegato dalla presa di corrente.
- 2 Impostate il regolatore di vapore in posizione 0 (= assenza di vapore) (fig. 2).
- 3 Aprite il tappo del foro di riempimento (fig. 3).
- 4 Inclinate il ferro all'indietro e, servendovi del misurino per l'acqua, riempite il serbatoio fino al limite con acqua corrente (fig. 4).

Non superate il livello massimo di riempimento del serbatoio.

non aggiungete mai profumo, aceto, amido, agenti disincrostanti, prodotti per la stiratura o altre sostanze chimiche nel serbatoio dell'acqua.

- 5 Chiudete il tappo del foro di riempimento facendolo scattare in posizione (fig. 5).

### Selezione della temperatura e regolazione del vapore

#### Impostazioni della temperatura e del vapore

Tipo di tessuto	Impostazione temperatura	Impostazione vapore	Colpo di vapore	Ionic DeepSteam (solo modelli specifici)
Lino	Max.			sì
Cotone	●●●			sì
Lana	●●		N.D.	sì
Seta	●	0	N.D.	N.D.
Tessuti sintetici (es. acrilico, nylon, poliammide, poliestere)	●	0	N.D.	N.D.

**1** Solo modelli specifici: togliete la fodera di protezione termoresistente (fig. 6).  
rimuovete il coperchio di protezione termoresistente sulla piastra durante la stiratura.

**2** Ponete il ferro in posizione verticale.

**3** Per impostare la temperatura più adatta alla stiratura, ruotate il selettore della temperatura nella posizione appropriata (consultare la tabella “Temperatura e regolazione del vapore”) (fig. 7).

Controllate sull’etichetta del capo il tipo di tessuto.

Se non si conosce il tessuto del capo da stirare, si consiglia di stirare un angolo nascosto per determinare la temperatura più indicata.

Seta, lana e materiali sintetici: stirate il capo al rovescio per evitare tracce di lucido. Per evitare di macchiare il tessuto, non usate la funzione spray.

Iniziate a stirare i capi che richiedono una temperatura di stiratura più bassa, ad esempio i tessuti sintetici.

**4** Selezionate l’impostazione di vapore appropriata (consultare la tabella “Temperatura e regolazione del vapore”) (fig. 8).

*Nota Assicuratevi che l’impostazione scelta sia indicata per la temperatura di stiratura selezionata.*

**5** Inserite la spina in una presa di messa a terra.

► La spia della temperatura si illumina (fig. 9).

**6** Quando la spia della temperatura arancione si spegne, attendete qualche minuto prima di iniziare a stirare.

Durante la stiratura, la spia della temperatura si accende regolarmente.

## Modalità d’uso dell’apparecchio

### Stiratura senza vapore

**1** Impostate il regolatore di vapore in posizione 0 (= assenza di vapore).

**2** Selezionate la temperatura di stiratura consigliata (vedere “Predisposizione dell’apparecchio”, sezione “Selezione della temperatura e regolazione del vapore”).

### Stiratura a vapore

*Nota La prima volta che si utilizza il ferro, si potrebbe notare la fuoriuscita di fumo tuttavia scompare dopo poco tempo.*

**1** Verificate il livello di riempimento del serbatoio dell’acqua.

**2** Selezionate la temperatura di stiratura consigliata (vedere “Predisposizione dell’apparecchio”, sezione “Selezione della temperatura e regolazione del vapore”) (fig. 7).

**3** Selezionate la regolazione di vapore appropriata (vedere “Predisposizione dell’apparecchio”, sezione “Selezione della temperatura e regolazione del vapore”) (fig. 8).

*Nota Il ferro inizia a produrre vapore non appena raggiunge la temperatura impostata.*

### Stiratura con Ionic DeepSteam (solo modelli specifici)

Durante l’uso della funzione Ionic DeepSteam, il vapore erogato è meno denso rispetto a quello della stiratura normale. Questo tipo di vapore penetra più facilmente nei tessuti, in particolare in quelli più spessi, e consente di rimuovere efficacemente anche le pieghe più ostinate.

**1** Verificate il livello di riempimento del serbatoio dell’acqua.

**2** Selezionate la temperatura di stiratura consigliata (vedere “Predisposizione dell’apparecchio”, sezione “Selezione della temperatura e regolazione del vapore”) (fig. 7).

- 3** Selezionate la regolazione di vapore appropriata (vedere “Predisposizione dell’apparecchio”, sezione “Selezione della temperatura e regolazione del vapore”). (fig. 8)
- 4** Tenete premuto il pulsante Ionic DeepSteam (fig. 10).
  - ▶ La spia blu Ionic DeepSteam si accende e viene emesso un suono acustico simile a un ronzio (fig. 11).
- 5** A questo punto, il ferro eroga il vapore Ionic DeepSteam, che consente di rimuovere facilmente anche le pieghe più ostinate (fig. 12).

*Nota La funzione Ionic DeepSteam è efficace solo in combinazione con un’impostazione di vapore e temperatura compresa tra ●● e MAX.*

*Nota non utilizzate la funzione Ionic DeepSteam se il vapore è disattivato e la temperatura selezionata è troppo bassa. Utilizzare la funzione Ionic DeepSteam senza vapore e a basse temperature danneggia il ferro.*

*Nota l’erogazione di vapore Ionic DeepSteam varia in base alla temperatura di stiratura.*

## Caratteristiche

### Funzione spray

Potete usare la funzione spray per inumidire il capo da stirare. In questo modo è più facile rimuovere le pieghe più difficili.

- 1** Verificate il livello di riempimento del serbatoio dell’acqua.
- 2** Premete più volte il pulsante spray per inumidire il capo da stirare (fig. 13).

### Colpo di vapore

Il colpo di vapore emesso dall’esclusiva piastra Steam Tip consente di eliminare le pieghe più ostinate uniformando la distribuzione del vapore nei tessuti.

Il colpo di vapore può essere utilizzato solo a temperature comprese tra ●●● e MAX.

- 1** Verificate il livello di riempimento del serbatoio dell’acqua.
- 2** Premete e rilasciate il pulsante colpo di vapore (fig. 14).
  - Il colpo di vapore può essere utilizzato anche tenendo il ferro in posizione verticale per eliminare le pieghe da capi appesi, tende, ecc (fig. 15).

### Sistema antigoccia

Questo apparecchio è dotato di una funzione antigoccia, per cui il ferro interrompe automaticamente l’erogazione di vapore quando la temperatura è troppo bassa onde evitare la fuoriuscita di gocce d’acqua dalla piastra. Se ciò si dovesse verificare, viene emesso un segnale sonoro.

### Funzione di spegnimento automatico

La funzione di spegnimento automatico consente di spegnere automaticamente il ferro se non viene mosso per alcuni minuti.

- Solo modelli specifici: la spia del serbatoio dell’acqua lampeggia a indicare che il ferro è stato spento mediante la funzione di spegnimento automatico (fig. 16).
- Solo modelli specifici: la spia rossa di spegnimento automatico lampeggia ad indicare che il ferro è stato spento mediante la funzione di spegnimento automatico.
- Per riaccendere il ferro, sollevatelo o muovetelo leggermente. La spia del serbatoio dell’acqua (solo modelli specifici) o la spia di spegnimento automatico (solo modelli specifici) smetterà di lampeggiare.



## Protezione per tessuti delicati (solo modelli specifici)

Questo sistema consente di proteggere i tessuti delicati dal calore e dagli aloni lucidi. La protezione per tessuti delicati consente di stirare tessuti (seta, lana, nylon) a una temperatura compresa tra ●●● e MAX in combinazione con tutte le opzioni di vapore disponibili. La protezione per tessuti delicati riduce istantaneamente la temperatura della piastra garantendo una stiratura sicura. Se non si conosce il tessuto del capo da stirare, si consiglia di stirare un angolo nascosto per determinare la temperatura più indicata.

- 1 Posizionate il ferro sulla protezione per tessuti delicati facendolo scattare in posizione (fig. 17).

## Pulizia e manutenzione

Scollegate la spina dalla presa a muro, impostate il regolatore di vapore in posizione 0 e lasciate raffreddare il ferro prima di pulirlo.

non aggiungete aceto o agenti disincrostanti nel serbatoio dell'acqua.

## Al termine della stiratura

- 1 Per eliminare macchie o altri residui depositati sulla piastra, utilizzate un panno umido e un detergente liquido non abrasivo.

Per mantenere la piastra perfettamente liscia, evitate il contatto con oggetti metallici. Per pulire la piastra, non utilizzate pagliette, aceto o altre sostanze chimiche.

- 2 Per pulire la parte superiore del ferro utilizzate un panno umido.
- 3 Risciacquate regolarmente il serbatoio con acqua pulita. Dopo la pulizia, svuotate sempre il serbatoio dell'acqua.

## Doppio sistema anticalcare

Il doppio sistema anticalcare è composto da una pastiglia anticalcare posta all'interno del serbatoio dell'acqua e dalla funzione Calc-Clean.

- 1 Le pastiglie anticalcare evitano che il calcare si depositi nei fori. Le pastiglie sono costantemente attive e non devono essere sostituite.
- 2 La funzione Calc-Clean rimuove le particelle di calcare dal ferro da stiro.

## Come usare la funzione Calc-Clean

Usate la funzione Calc-Clean ogni due settimane. Nel caso l'acqua nella vostra zona fosse particolarmente dura (ad esempio nel caso di fuoriuscita di pezzi di calcare dalla piastra quando stirate), ricordate di usare la funzione Calc-Clean con maggior frequenza.

- 1 Riempite completamente il serbatoio dell'acqua.

non aggiungete aceto o agenti disincrostanti nel serbatoio dell'acqua.

- 2 Impostate il termostato su MAX (fig. 18).
  - 3 Inserite la spina nella presa di corrente dotata di messa a terra.
  - 4 Scollegate l'apparecchio dalla presa di corrente non appena la spia della temperatura si spegne.
  - 5 Tenendo il ferro sopra il lavandino, tenete premuto il regolatore di vapore in posizione Calc-Clean e scuotete delicatamente il ferro avanti e indietro (fig. 19).
- In questo modo dalla piastra fuoriescono vapore e acqua bollente contenenti eventuali residui di calcare e altre impurità.

**6** Rilasciate il regolatore di vapore non appena il serbatoio dell'acqua si svuota. Ripetete la procedura Calc-Clean nel caso in cui il ferro contenga ancora molte impurità.

#### **Al termine della procedura Calc-Clean**

- 1** Inserite la spina nella presa e fate riscaldare il ferro in modo che la piastra si asciughi perfettamente.
- 2** Scollegate l'apparecchio dalla presa di corrente non appena il ferro raggiunge la temperatura di stiratura impostata.
- 3** Fate scorrere delicatamente il ferro su un panno per eliminare eventuali macchie formatesi sulla piastra.
- 4** Lasciate raffreddare il ferro prima di riporlo.

#### **Conservazione**

- 1** Impostate il regolatore di vapore in posizione 0, togliete la spina dalla presa e lasciate raffreddare l'apparecchio.
- 2** Svuotate il serbatoio dell'acqua e riponete il ferro privo di acqua in posizione verticale su una superficie stabile. (fig. 20)
- 3** Riponete il cavo utilizzando l'avvolgicavo.

#### **Fodera di protezione termoresistente (solo modelli specifici)**

Potete riporre il ferro sulla fodera di protezione termoresistente subito dopo la stiratura. Non è necessario far raffreddare il ferro prima.

non utilizzate il coperchio di protezione termoresistente durante la stiratura.

- 1** Inserite la punta della piastra nella copertura di protezione termoresistente (1), quindi premete verso il basso la base di appoggio del ferro (2) (fig. 21).

#### **Tutela dell'ambiente**

- Per contribuire alla tutela dell'ambiente, non gettate l'apparecchio tra i rifiuti domestici quando non viene più utilizzato, ma consegnatelo a un centro di raccolta ufficiale (fig. 22).

#### **Garanzia e assistenza**

Per assistenza o informazioni e in caso di problemi, visitate il sito Web Philips all'indirizzo [www.philips.com](http://www.philips.com) oppure contattate il Centro Assistenza Clienti Philips del vostro paese (per conoscere il numero di telefono consultate l'opuscolo della garanzia). Se nel vostro paese non esiste un Centro Assistenza Clienti, rivolgetevi al vostro rivenditore Philips.

## Domande frequenti

Se l'apparecchio non funziona o non funziona correttamente, consultate l'elenco riportato di seguito. Se il problema non è riportato in questo elenco, è probabile che l'apparecchio sia difettoso. In tal caso si consiglia di consegnare l'apparecchio presso il rivenditore o un centro assistenza autorizzato Philips.

Problema	Possibile causa	Soluzione
Il ferro è collegato alla presa di corrente ma la piastra è fredda.	Si è verificato un problema di alimentazione.	Verificate il cavo di alimentazione, lo spinotto e la presa a muro.
	Il termostato è impostato su MIN.	Impostate il termostato sulla posizione richiesta.
Il ferro non emette vapore.	Non c'è abbastanza acqua nel serbatoio.	Riempite il serbatoio dell'acqua (si veda il capitolo "Predisposizione dell'apparecchio", sezione "Riempimento del serbatoio dell'acqua").
	Il regolatore di vapore è in posizione 0.	Selezionate la regolazione di vapore su ☁ o ☁☁ (vedere il capitolo "Predisposizione dell'apparecchio", sezione "Selezione della temperatura e regolazione del vapore").
	Il ferro non è sufficientemente caldo e/o è stata attivata la funzione antigoccia.	Selezionate una temperatura indicata per la stiratura a vapore (da 1 a MAX). Riponete il ferro in posizione verticale e aspettate che la spia arancione si spenga prima di iniziare a stirare.
Il ferro non produce il getto di vapore.	La funzione colpo di vapore è stata usata troppo frequentemente in un breve lasso di tempo.	Continuate a stirare in posizione orizzontale e attendete qualche minuto prima di utilizzare nuovamente il getto di vapore.
	Il ferro non è abbastanza caldo.	Selezionate una temperatura indicata per la funzione colpo di vapore (da ●●● a MAX). Riponete il ferro in posizione verticale e aspettate che la spia arancione della temperatura si spenga prima di riutilizzare la funzione.
Durante la stiratura il ferro perde gocce di acqua sui capi.	Non avete chiuso accuratamente l'imboccatura di riempimento.	Premete il tappo fino a sentire un clic.
	Avete aggiunto un additivo nel serbatoio dell'acqua.	Risciacquate il serbatoio dell'acqua e non versate altro additivo.

Problema	Possibile causa	Soluzione
	Avete usato la funzione colpo di vapore con un'impostazione della temperatura inferiore a ●●●.	Impostate il termostato a una temperatura compresa fra ●●● e MAX.
Anche dopo aver lasciato raffreddare il ferro o dopo averlo riposto, fuoriescono delle gocce d'acqua dalla piastra.	Il ferro è stato messo in posizione orizzontale con ancora dell'acqua nel serbatoio.	Svuotate il serbatoio dell'acqua, prima di riporre il ferro in posizione verticale.
Durante la stiratura fuoriescono impurità e residui di calcare dalla piastra.	L'acqua dura comporta la formazione di calcare all'interno della piastra.	Utilizzate la funzione Calc-Clean una o più volte (vedere il capitolo "Pulizia e manutenzione", sezione "Funzione Calc-Clean").
La spia di spegnimento automatico rossa lampeggia (solo modelli specifici).	Il ferro si è spento a causa della funzione di spegnimento automatico (vedere il capitolo "Caratteristiche").	Muovete leggermente il ferro per disattivare la funzione di spegnimento automatico. La spia rossa si spegnerà.
La luce blu del serbatoio lampeggia (solo modelli specifici).	La funzione di spegnimento automatico ha spento il ferro (vedere il capitolo "Caratteristiche", sezione "Spegnimento automatico").	Muovete leggermente il ferro per disattivare la funzione di spegnimento automatico. La spia blu del serbatoio dell'acqua si spegnerà.
Il ferro produce un ronzio.	La funzione Ionic DeepSteam è attiva.	Se udite un ronzio mentre stirate senza vapore, non premete il pulsante Ionic DeepSteam. La funzione Ionic DeepSteam non produce alcun effetto se il vapore è disattivato.

## Inleiding

Gefeliciteerd met uw aankoop en welkom bij Philips! Als u volledig wilt profiteren van de ondersteuning die Philips biedt, registreer uw product dan op [www.philips.com/welcome](http://www.philips.com/welcome).

## Algemene beschrijving (fig. 1)

- A** Sproeikop
- B** Klepje van vulopening
- C** Extra stoomstoot
- D** Sproeiknop
- E** Stoomregelaar
- F** Ionic DeepSteam-hendel (alleen bepaalde typen)
- G** Oranje temperatuurlampje
- H** Lampje van de automatische uitschakelfunctie (alleen bepaalde typen)/Ionic DeepSteam-lampje (alleen bepaalde typen)
- I** Temperatuurregelaar
- J** Waterreservoir (alleen bepaalde typen: met lampje en aanduiding voor automatische uitschakeling)
- K** Netsnoer
- L** Typeplaatje
- M** Zoolplaat
  - Niet afgebeeld: vulkannetje
  - Niet afgebeeld: hittebestendige beschermhoes (alleen GC4640)
  - Niet afgebeeld: beschermplaat voor tere stoffen (alleen GC4625)

## Belangrijk

Lees deze gebruiksaanwijzing zorgvuldig door voordat u het apparaat gaat gebruiken. Bewaar de gebruiksaanwijzing om deze indien nodig te kunnen raadplegen.

### Gevaar

- Dompel het strijkijzer nooit in water.

### Waarschuwing

- Controleer of het voltage aangegeven op het typeplaatje overeenkomt met de plaatselijke netspanning voordat u het apparaat aansluit.
- Gebruik het apparaat niet indien de stekker, het netsnoer of het apparaat zelf zichtbaar beschadigd is. Gebruik het apparaat ook niet meer als het is gevallen of als het lekt.
- Indien het netsnoer beschadigd is, moet u het laten vervangen door Philips, een door Philips geautoriseerd servicecentrum of personen met vergelijkbare kwalificaties om gevaar te voorkomen.
- Laat het apparaat nooit onbeheerd achter terwijl het op netspanning is aangesloten.
- Dit apparaat is niet bedoeld voor gebruik door personen (waaronder kinderen) met verminderde lichamelijke, zintuiglijke of geestelijke vermogens, of die gebrek aan ervaring of kennis hebben, tenzij iemand die verantwoordelijk is voor hun veiligheid toezicht op hen houdt of hun heeft uitgelegd hoe het apparaat dient te worden gebruikt.
- Houd toezicht op jonge kinderen om te voorkomen dat ze met het apparaat gaan spelen.
- Voorkom dat het netsnoer in aanraking komt met de hete zoolplaat van het strijkijzer.

### Let op

- Sluit het apparaat alleen aan op een geaard stopcontact.
- Controleer regelmatig of het netsnoer niet beschadigd is.
- De zoolplaat van het strijkijzer kan zeer heet worden en bij aanraking brandwonden veroorzaken.

- Als u klaar bent met strijken, als u het strijkijzer schoonmaakt, als u bij het strijkijzer wegloopt (al is het maar even) en tijdens het vullen of legen van het waterreservoir, zet dan altijd de stoomregelaar op 0, plaats het strijkijzer op zijn achterkant en haal de stekker uit het stopcontact.
- Plaats en gebruik het strijkijzer altijd op een stabiele, vlakke en horizontale ondergrond.
- Doe geen reukstof, azijn, stijfsel, ontkalkers, strijkconcentraat of andere chemicaliën in het waterreservoir.
- Dit apparaat is uitsluitend bedoeld voor huishoudelijk gebruik.

**Elektromagnetische velden (EMV)**

Dit Philips-apparaat voldoet aan alle richtlijnen met betrekking tot elektromagnetische velden (EMV). Mits het apparaat op de juiste wijze en volgens de instructies in deze gebruiksaanwijzing wordt gebruikt, is het veilig te gebruiken volgens het nu beschikbare wetenschappelijke bewijs.

**Klaarmaken voor gebruik**

*Opmerking: Verwijder de kartonnen hoes van de zoolplaat voordat u het strijkijzer voor de eerste keer gaat gebruiken.*

**Het waterreservoir vullen**

**Te gebruiken watersoort**

U kunt gewoon kraanwater gebruiken voor het vullen van het waterreservoir.

*Tip: Als het kraanwater in uw woongebied erg hard is, raden wij u aan het water te mengen met een gelijke hoeveelheid gedistilleerd water, of alleen gedistilleerd water te gebruiken.*





- 1 Zorg ervoor dat de stekker uit het stopcontact is.
- 2 Zet de stoomregelaar op stand 0 (= geen stoom) (fig. 2).
- 3 Open het klepje van de vulopening (fig. 3).
- 4 Houd het strijkijzer achterover gekanteld en gebruik het vulkannetje om het waterreservoir tot aan het maximumniveau met kraanwater te vullen (fig. 4).  
Vul het waterreservoir nooit tot boven de MAX-aanduiding.

Doe geen reukstof, azijn, stijfsel, ontkalkers, strijkconcentraat of andere chemicaliën in het waterreservoir.

- 5 Sluit het klepje van de vulopening ('klik') (fig. 5).

**Temperatuur- en stoomstand instellen**

**Temperatuur- en stoomstanden**

Stofsoort	Temperatuurstand	Stoomstand	Extra stoomstoot	Ionic DeepSteam (alleen bepaalde typen)
Linnen	Max.			ja
Katoen	●●●			ja
Wol	●●		N.v.t.	ja
Zijde	●	0	N.v.t.	N.v.t.

Stofsoort	Temperatuurstand	Stoomstand	Extra stoomstoot	Ionic DeepSteam (alleen bepaalde typen)
Synthetische stoffen (bijv. acryl, nylon, polyamide, polyester)	●	0	N.v.t.	N.v.t.

**1** Alleen bepaalde typen: verwijder de hittebestendige beschermhoes (fig. 6).

Laat de hittebestendige beschermhoes niet op de zoolplaat zitten tijdens het strijken.

**2** Zet het strijkijzer op zijn achterkant.

**3** Stel de vereiste strijktemperatuur in door de temperatuurregelaar naar de juiste stand te draaien (zie de tabel ‘Temperatuur- en stoomstanden’) (fig. 7).

Raadpleeg het wasetiket voor de stofsoort.

Als u niet zeker weet van welk materiaal het artikel is gemaakt, probeer de gekozen strijktemperatuur dan eerst uit op een plek die niet zichtbaar is wanneer u het artikel draagt of gebruikt.

Zijde, wol en synthetische materialen: strijk de binnenkant van de stoffen om glimmende plekken te voorkomen. Gebruik de sproeifunctie niet, om vlekken te voorkomen.

Strijk eerst de artikelen die op de laagste temperatuur gestreken moeten worden, zoals artikelen gemaakt van synthetische stoffen.

**4** Stel de gewenste stoomstand in (zie de tabel ‘Temperatuur- en stoomstanden’) (fig. 8).

*Opmerking: Zorg ervoor dat de stand die u instelt, geschikt is voor de ingestelde strijktemperatuur.*

**5** Steek de stekker in een geaard stopcontact.

▶ Het oranje temperatuurlampje gaat aan (fig. 9).

**6** Wanneer het oranje temperatuurlampje uit is gegaan, wacht dan even voordat u begint te strijken.

Het temperatuurlampje gaat tijdens het strijken af en toe aan.

## Het apparaat gebruiken

### Strijken zonder stoom

**1** Zet de stoomregelaar op stand 0 (= geen stoom).

**2** Stel de vereiste strijktemperatuur in (zie ‘Temperatuur- en stoomstand instellen’ in hoofdstuk ‘Klaarmaken voor gebruik’).

### Stoomstrijken

*Opmerking: Er kan wat rook uit het strijkijzer komen wanneer u het voor de eerste keer gebruikt. Dit houdt na korte tijd op.*

**1** Zorg ervoor dat er voldoende water in het waterreservoir zit.

**2** Stel de vereiste strijktemperatuur in (zie ‘Temperatuur- en stoomstand instellen’ in hoofdstuk ‘Klaarmaken voor gebruik’) (fig. 7).

**3** Stel de gewenste stoomstand in (zie ‘Temperatuur- en stoomstand instellen’ in hoofdstuk ‘Klaarmaken voor gebruik’) (fig. 8).

*Opmerking: Het strijkijzer begint te stomen zodra de ingestelde temperatuur is bereikt.*

## **Strijken met Ionic DeepSteam (alleen bepaalde typen)**

---

Als u de Ionic DeepSteam-functie gebruikt tijdens het stoomstrijken, is de geproduceerde stoom fijner dan tijdens het gewone stoomstrijken. Fijne stoom dringt dieper door in de stof, met name in dikke stoffen. Zo kunt u hardnekkige kreuken eenvoudig verwijderen.

- 1** Zorg ervoor dat er voldoende water in het waterreservoir zit.
- 2** Stel de vereiste strijktemperatuur in (zie 'Temperatuur- en stoomstand instellen' in hoofdstuk 'Klaarmaken voor gebruik') (fig. 7).
- 3** Stel de gewenste stoomstand in (zie 'Temperatuur- en stoomstand instellen' in hoofdstuk 'Klaarmaken voor gebruik'). (fig. 8)
- 4** Druk op de Ionic DeepSteam-hendel en houd deze ingedrukt (fig. 10).  
**D** Het blauwe Ionic DeepSteam-lampje gaat branden en u hoort een zoemend geluid (fig. 11).
- 5** Het strijkijzer produceert vervolgens Ionic DeepSteam zodat u de hardnekkigste kreuken kunt verwijderen (fig. 12).

*Opmerking: De Ionic DeepSteam-functie is alleen effectief als deze wordt gebruikt in combinatie met een stoomstand en een temperatuurstand tussen ●● en MAX.*

*Opmerking: Gebruik de Ionic DeepSteam-functie niet als u strijkt zonder stoom of op een lage temperatuur. Als u strijkt op een lage temperatuur, zonder stoom en met de Ionic DeepSteam-functie ingeschakeld, is dit echter niet schadelijk voor het strijkijzer.*

*Opmerking: Hoeveel Ionic DeepSteam wordt geproduceerd, kan van tijd tot tijd variëren en hangt af van de strijktemperatuur.*

## **Functies**

### **Sproeifunctie**

---

U kunt de sproeifunctie gebruiken om de stof te bevochtigen. Zo kunt u hardnekkige kreuken verwijderen.

- 1** Zorg ervoor dat er voldoende water in het waterreservoir zit.
- 2** Druk een paar keer op de sproeiknop om de stof vochtig te maken (fig. 13).

### **Stoomstootfunctie**

---

Een stoomstoot uit de speciale Steam Tip-zoolplaat helpt om hardnekkige kreuken te verwijderen. De stoomstoot verbetert de verdeling van de stoom over ieder deel van het kledingstuk. De stoomstootfunctie kan alleen worden gebruikt bij strijktemperaturen tussen ●●● en MAX.

- 1** Zorg ervoor dat er voldoende water in het waterreservoir zit.
- 2** Druk op de stoomstootknop en laat deze weer los (fig. 14).  
 - U kunt de stoomstootfunctie ook gebruiken terwijl u het strijkijzer verticaal houdt. Zo kunt u kreuken verwijderen uit hangende kleding, gordijnen enz. (fig. 15)

### **Druppelstop**

---

Dit strijkijzer is uitgerust met een druppelstopfunctie: het strijkijzer stopt automatisch met stomen wanneer de temperatuur te laag is, zodat er geen water uit de zoolplaat druppelt. Als dit systeem wordt ingeschakeld, hoort u mogelijk een geluidje.

### **Automatische uitschakelfunctie**

---

De automatische uitschakelfunctie zorgt ervoor dat het strijkijzer automatisch wordt uitgeschakeld als u het strijkijzer een tijdje niet hebt bewogen.



- Alleen bepaalde typen: het lampje in het waterreservoir gaat knipperen om aan te geven dat de automatische uitschakelfunctie het strijkijzer heeft uitgeschakeld (fig. 16).
- Alleen bepaalde typen: het rode lampje van de automatische uitschakelfunctie gaat knipperen om aan te geven dat de automatische uitschakelfunctie het strijkijzer heeft uitgeschakeld.
- Om het strijkijzer weer te laten opwarmen, tilt u het strijkijzer op of beweegt u het even heen en weer. Het lampje in het waterreservoir (alleen bepaalde typen) of het lampje van de automatische uitschakelfunctie (alleen bepaalde typen) stopt met knipperen.

### **Beschermplaat voor tere stoffen (alleen bepaalde typen)**

De beschermplaat voor tere stoffen voorkomt glimmende plekken en schade door een te hete zoolplaat.

Dankzij de beschermplaat voor tere stoffen kunt u tere stoffen (zijde, wol en nylon) strijken op temperatuurstanden tussen ●●● en MAX in combinatie met alle stoomfuncties van het apparaat. De beschermplaat voor tere stoffen zorgt voor een onmiddellijke verlaging van de temperatuur van de zoolplaat, zodat u ook veilig tere stoffen kunt strijken.

Als u niet zeker weet van welk materiaal het artikel is gemaakt, probeer de gekozen strijkt temperatuur dan eerst uit op een plek die niet zichtbaar is wanneer u het artikel draagt of gebruikt.

- 1** Plaats het strijkijzer op de beschermplaat voor tere stoffen ('klik') (fig. 17).

### **Schoonmaken en onderhoud**

Haal de stekker uit het stopcontact, zet de stoomregelaar op stand 0 en laat het strijkijzer afkoelen voordat u het schoonmaakt.

Doe geen azijn of andere ontkalkingsmiddelen in het waterreservoir.

#### **Na het strijken**

- 1** Veeg schilfertjes en andere verontreinigingen van de zoolplaat met een vochtige doek en een niet-schurend (vloeibaar) schoonmaakmiddel.

Houd de zoolplaat glad door te voorkomen dat deze hard in aanraking komt met metalen voorwerpen. Gebruik nooit een schuur spons, azijn of andere chemicaliën om de zoolplaat te reinigen.

- 2** Maak de bovenkant van het strijkijzer schoon met een vochtige doek.
- 3** Spoel het waterreservoir regelmatig schoon met water. Leeg het waterreservoir nadat u het hebt schoongespoeld.

### **Double-Active Calc-systeem**

Het Double-Active Calc-systeem bestaat uit een antikalktablet in het waterreservoir gecombineerd met de Calc-Clean-functie.

- 1 De antikalktablet voorkomt dat kalk de stoomgaatjes verstopt. De tablet is voortdurend actief en hoeft niet te worden vervangen.
- 2 De Calc-Clean-functie verwijdert de kalkdeeltjes uit het strijkijzer.

#### **De Calc-Clean-functie gebruiken**

Gebruik de Calc-Clean-functie om de twee weken. Als het water in uw woongebied erg hard is (d. w.z. wanneer er tijdens het strijken schilfertjes uit de zoolplaat komen), moet u de Calc-Clean-functie vaker gebruiken.

- 1** Vul het waterreservoir tot aan het maximumniveau.

Doe geen azijn of andere ontkalkingsmiddelen in het waterreservoir.

- 2** Zet de temperatuurregelaar op MAX (fig. 18).

- 3 Steek de stekker in een geaard stopcontact.
- 4 Haal de stekker uit het stopcontact nadat het temperatuurlampje is uitgegaan.
- 5 Houd het strijkijzer boven de gootsteen en schuif de stoomregelaar naar de Calc-Clean-stand en houd deze vast. Schud het strijkijzer voorzichtig heen en weer (fig. 19).
  - Er komt stoom en kokend water uit de zoolplaat. Schilfertjes en verontreinigingen, voor zover aanwezig, worden uit het strijkijzer weggespoeld.
- 6 Laat de stoomregelaar los zodra al het water in het reservoir is opgebruikt. Gebruik de Calc-Clean-functie nogmaals als het strijkijzer nog steeds veel verontreinigingen bevat.

### Na het gebruik van de Calc-Clean-functie

- 1 Steek de stekker in het stopcontact en laat het strijkijzer opwarmen om de zoolplaat te laten drogen.
- 2 Haal de stekker uit het stopcontact zodra het strijkijzer de ingestelde temperatuur bereikt heeft.
- 3 Beweeg het hete strijkijzer voorzichtig over een schone oude lap om eventuele watervlekken van de zoolplaat te verwijderen.
- 4 Laat het strijkijzer afkoelen voordat u het opbergt.

### Opbergen

- 1 Zet de stoomregelaar op stand 0, haal de stekker uit het stopcontact en laat het strijkijzer afkoelen.
- 2 Leeg het waterreservoir en berg het strijkijzer op door het op zijn achterkant op een stevige ondergrond te plaatsen. (fig. 20)
- 3 Rol het netsnoer op en maak het vast met het snoerbindertje.

### Hittebestendige beschermhoes (alleen bepaalde typen)

U kunt het strijkijzer na het strijken onmiddellijk op de hittebestendige beschermhoes plaatsen. U hoeft het strijkijzer niet eerst te laten afkoelen.

Gebruik de hittebestendige beschermhoes niet tijdens het strijken.

- 1 Plaats de punt van de zoolplaat in de hittebestendige beschermhoes (1) en druk vervolgens de achterkant van het strijkijzer omlaag (2) (fig. 21).

### Milieu

- Gooi het apparaat aan het einde van zijn levensduur niet weg met het normale huisvuil, maar lever het in op een door de overheid aangewezen inzamelpunt om het te laten recyclen. Op die manier levert u een bijdrage aan een schonere leefomgeving (fig. 22).

### Garantie & service

Als u service of informatie nodig hebt of als u een probleem hebt, bezoek dan de Philips-website ([www.philips.nl](http://www.philips.nl)) of neem contact op met het Philips Consumer Care Centre in uw land (u vindt het telefoonnummer in het 'worldwide guarantee'-vouwblad). Als er geen Consumer Care Centre in uw land is, ga dan naar uw Philips-dealer.

**Veelgestelde vragen**

Als het apparaat niet goed werkt of helemaal niet werkt, raadpleeg dan eerst de onderstaande lijst. Als het probleem niet in deze lijst wordt vermeld, is het apparaat waarschijnlijk defect. In dat geval raden we u aan het apparaat naar uw dealer of een door Philips geautoriseerd servicecentrum te brengen.

Probleem	Mogelijke oorzaak	Oplossing
De stekker zit in het stopcontact, maar de zoolplaat is koud.	Er is een aansluitprobleem.	Controleer het netsnoer; de stekker en het stopcontact.
	De temperatuurregelaar staat op MIN.	Stel de temperatuurregelaar in op de vereiste stand.
Het strijkijzer produceert geen stoom.	Er zit niet voldoende water in het waterreservoir;	Vul het waterreservoir (zie 'Het waterreservoir vullen' in hoofdstuk 'Klaarmaken voor gebruik').
	De stoomregelaar staat op stand 0.	Stel de stoomregelaar in op ☁ of ☁ (zie 'Temperatuur- en stoomstand instellen' in hoofdstuk 'Klaarmaken voor gebruik').
Het strijkijzer produceert geen stoomstoot.	De zoolplaat is niet warm genoeg en/of de druppelstopfunctie is geactiveerd.	Stel een strijktemperatuur in die geschikt is voor stoomstrijken (●● tot MAX). Plaats het strijkijzer op zijn achterkant en wacht tot het oranje temperatuurlampje is uitgegaan voordat u gaat strijken.
	U hebt de stoomstootfunctie te vaak achter elkaar gebruikt.	Ga verder met strijken, met het apparaat in horizontale stand, en wacht een tijdje voordat u de stoomstootfunctie opnieuw gebruikt.
Het strijkijzer produceert geen stoomstoot.	Het strijkijzer is niet heet genoeg.	Stel een strijktemperatuur in waarbij u de stoomstootfunctie kunt gebruiken (●●● tot MAX). Plaats het strijkijzer op zijn achterkant en wacht tot het oranje temperatuurlampje is uitgegaan voordat u de stoomstootfunctie gebruikt.
	U hebt het klepje van de vulopening niet goed gesloten.	Druk op het klepje tot u een klik hoort.
Er vallen druppeltjes water op de stof tijdens het strijken.	U hebt een additief in het waterreservoir gedaan.	Spoel het waterreservoir schoon en doe geen additief meer in het waterreservoir.
	U hebt de stoomstootfunctie gebruikt bij een temperatuur die lager is dan ●●●.	Zet de temperatuurregelaar op een stand tussen ●●● en MAX.

Probleem	Mogelijke oorzaak	Oplossing
Er druppelt water uit de zoolplaat nadat het strijkijzer is afgekoeld of is opgeborgen.	Het strijkijzer is in horizontale stand blijven staan terwijl er nog water in het waterreservoir zat.	Leeg eerst het waterreservoir voordat u het strijkijzer opbergt. Berg het strijkijzer op door het op zijn achterkant te plaatsen.
Er komen schilfertjes en verontreinigingen uit de zoolplaat tijdens het strijken.	Hard water vormt schilfertjes binnenin de zoolplaat.	Gebruik de Calc-Clean-functie een of meerdere keren (zie 'De Calc-Clean-functie gebruiken' in hoofdstuk 'Schoonmaken en onderhoud').
Het rode lampje van de automatische uitschakelfunctie knippert (alleen bepaalde typen).	De automatische uitschakelfunctie heeft het strijkijzer uitgeschakeld (zie hoofdstuk 'Functies').	Beweeg het strijkijzer even heen en weer om de automatische uitschakelfunctie te deactiveren. Het rode controlelampje van de automatische uitschakelfunctie stopt met knipperen.
Het blauwe lampje in het waterreservoir knippert (alleen bepaalde typen).	De automatische uitschakelfunctie heeft het strijkijzer uitgeschakeld (zie 'Automatische uitschakelfunctie' in hoofdstuk 'Functies').	Beweeg het strijkijzer even heen en weer om de automatische uitschakelfunctie te deactiveren. Het blauwe lampje in het waterreservoir stopt met knipperen.
Het strijkijzer maakt een zoemend geluid.	De Ionic DeepSteam-functie is ingeschakeld.	Indien u het zoemende geluid hoort als u strijkt zonder stoom, laat dan de Ionic DeepSteam-hendel los. De Ionic DeepSteam-functie heeft geen effect als u zonder stoom strijkt.



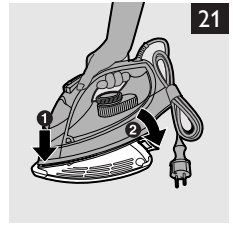
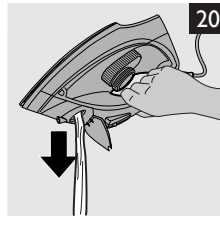
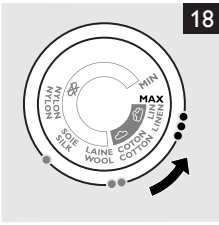
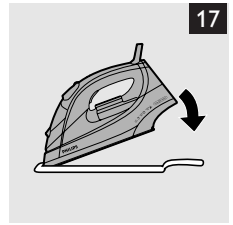
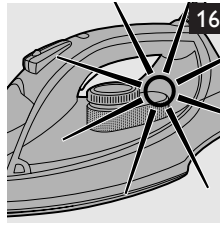
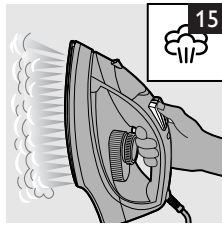
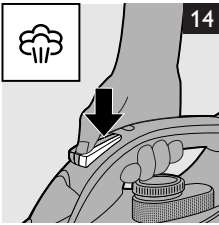
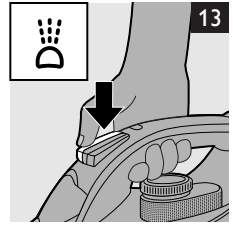
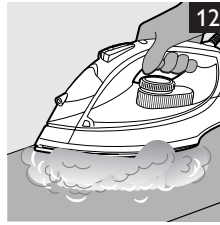
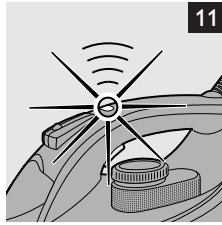
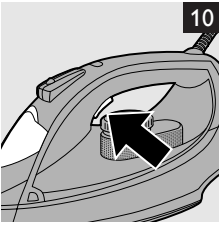
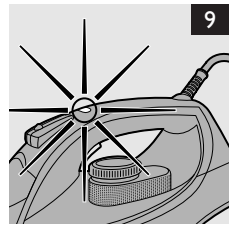
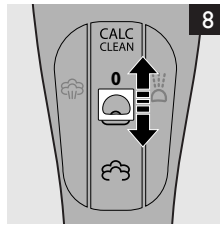
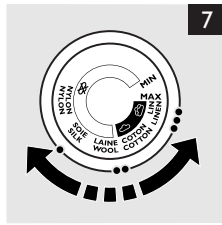
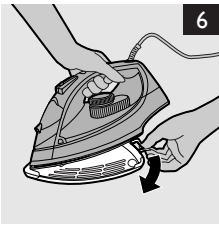
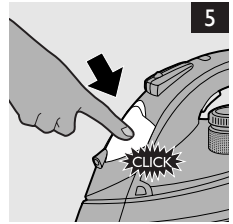
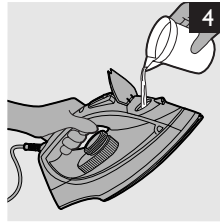
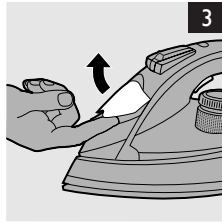
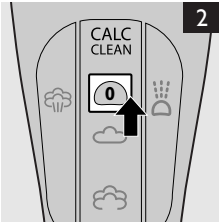





[www.philips.com](http://www.philips.com)

 100% recycled paper  
100% papier recyclé

4239.000.6767.4