

Jabra[®]
YOU'RE ON

JABRA SOLEMATE MAX

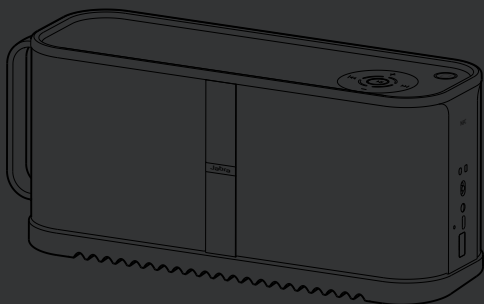

Benutzerhandbuch

jabra.com/solematemax

A BRAND BY

GN Netcom

© 2013 GN Netcom A/S. Alle Rechte vorbehalten. Jabra® ist eine eingetragene Handelsmarke von GN Netcom A/S. Alle anderen hier enthaltenen Warenzeichen sind das Eigentum ihrer jeweiligen Inhaber. Die Bluetooth®-Wortmarke und -Logos sind Eigentum der Bluetooth SIG, Inc., und jegliche Benutzung dieser Marken durch GN Netcom A/S erfolgt unter Lizenz. (Design und technische Daten können ohne Ankündigung geändert werden.)

HERGESTELLT IN CHINA
MODELL: HFS220



Die Konformitätserklärung finden Sie unter
www.jabra.com/CP/US/declarations-of-conformity

INHALT

1.	WILLKOMMEN	4
2.	LAUTSPRECHERÜBERSICHT	5
	2.1 POSITIONIEREN DES LAUTSPRECHERS	
	2.2 EINSCHALTEN DES LAUTSPRECHERS	
3.	AKKU AUFLADEN	7
	3.1 AKKUSTATUS	
	3.2 LADEN SIE IHR TELEFON AUF	
4.	VERBINDEN	9
	4.1 VERBINDEN ÜBER BLUETOOTH	
	4.2 VERBINDEN ÜBER NFC	
	4.3 VERBINDEN ÜBER EINEN 3,5-MM-BUCHSENSTECKER	
	4.4 VERBINDEN ÜBER USB (PLUG & PLAY)	
5.	MUSIKWIEDERGABE & TELEFONIEREN	13
	5.1 MUSIKWIEDERGABE	
	5.2 TELEFONIEREN ÜBER EIN MOBILTELEFON	
6.	SPRACHFÜHRUNG	15
	6.1 SPRACHFÜHRUNG EINSCHALTEN	
	6.2 SPRACHFÜHRUNG AUSSCHALTEN	
	6.3 UMSCHALTEN ZWISCHEN MÄNNLICHEN/WEIBLICHEN SPRACHBEFEHLEN	
	6.4 ACHTEN SIE AUF DIE SPRACHBEFEHLE	
7.	UPDATE DER FIRMWARE	17
8.	SUPPORT	18
	8.1 FAQ	
	8.2 SO PFLEGEN SIE IHRE JABRA SOLEMATE MAX	
9.	TECHNISCHE DATEN.....	20

1. WILLKOMMEN

Vielen Dank, dass Sie Jabra Solemate Max verwenden. Wir hoffen, Sie werden Ihre Freude damit haben!

JABRA SOLEMATE MAX FUNKTIONEN

- Zwei Hochtöner, zwei Subwoofer und ein Basslautsprecher in kundenorientiertem Design vereint in einer leichten Bauweise.
- Verbinden Sie sich über Bluetooth oder NFC und steuern Sie Ihre Titellisten vom anderen Ende des Raums – schnurlos.
- Tragbar und schnurlos, perfekt für Abenteuer im Freien.
- Mit superstarkem Akku für langen Musikgenuss.
- Lädt Ihr Smartphone auf (bei Verbindung über USB-Kabel).

2. LAUTSPRECHER- ÜBERSICHT

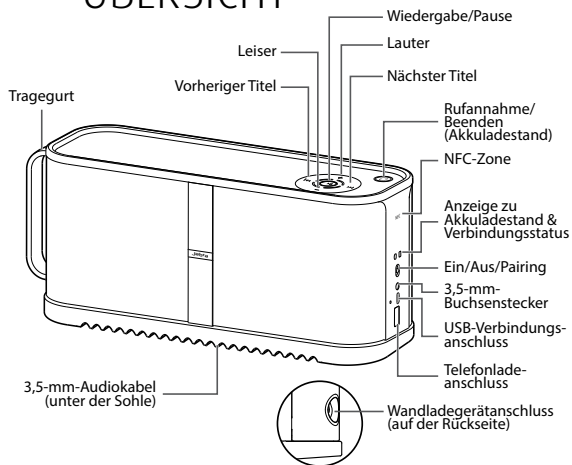

3,5-mm-Audiokabel
(unter der Sohle)



Micro-USB-Kabel



Ladeadapter



Ladekabel

2.1 POSITIONIEREN DES LAUTSPRECHERS

Die Jabra Solemate Max funktioniert am besten, wenn sie auf eine beliebige Oberfläche gestellt und für den optimalen Sound ausgerichtet wird.

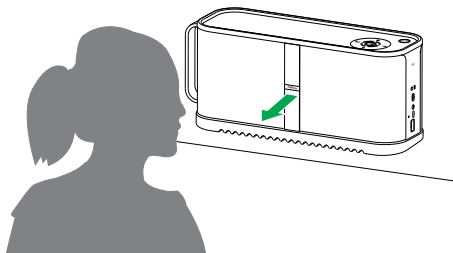

2.2 EINSCHALTEN DES LAUTSPRECHERS

Bewegen Sie den **Ein/Aus/Pairing**-Schalter auf die Position Ein, um die Jabra Solemate Max einzuschalten.

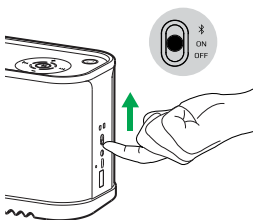



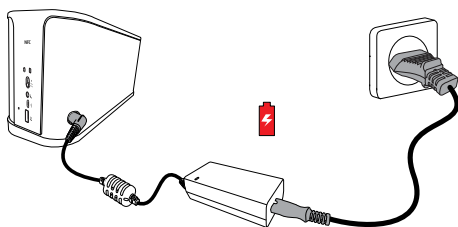

3. AKKU AUFLADEN

Die Jabra Solemate Max kann nur über das Netzladegerät aufgeladen werden.



3.1 AKKUSTATUS

ANZEIGE	WAS BEDEUTET ES?
	Der Akku ist vollständig geladen
	Der Akku ist zur Hälfte geladen
	Niedriger Akkustand
	Der Akkustand ist kritisch niedrig und der Akku muss sofort geladen werden

Es dauert ca. 2,5 Stunden, die Jabra Solemate Max vollständig aufzuladen. Sie kann während des Aufladens verwendet werden.

3.2 LADEN SIE IHR TELEFON AUF

Der Akku Ihres Mobiltelefons wird aufgeladen, wenn Sie es mithilfe des im Lieferumfang des Mobiltelefons enthaltenen USB-Kabels an die Jabra Solemate Max anschließen.

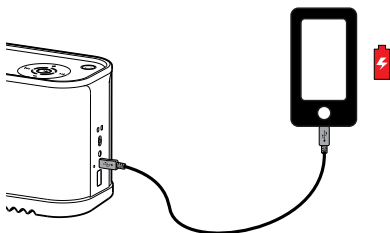

Hinweis: Tablets und größere Geräte können nicht über die Verbindung mit der Jabra Solemate Max aufgeladen werden.

4. VERBINDEN

Die Jabra Solemate Max lässt sich mit fast allem verbinden.

4.1 VERBINDEN ÜBER BLUETOOTH

1. Halten Sie den **Ein/Aus/Pairing**-Schalter 3 Sekunden lang in der Aufwärts-Position.
2. Der Pairing-Modus wird angekündigt und die Bluetooth-Kontrollleuchte blinkt.
3. Folgen Sie den gesprochenen Pairing-Anweisungen, um die Verbindung herzustellen.

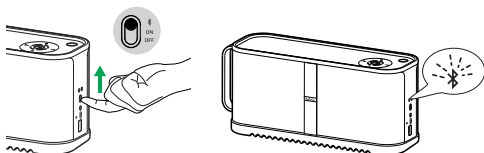

Hinweis: Wenn die Verbindung unterbrochen wurde (weil sich das Gerät beispielsweise außerhalb der Verbindungsreichweite befindet), berühren Sie die Taste Rufannahme/Beenden, wenn sich die Jabra Solemate Max in Reichweite befindet und eingeschaltet ist, um des Gerät neu zu verbinden.

4.2 VERBINDEN ÜBER NFC

NFC ist eine schnellere, einfachere Verbindungsmöglichkeit als Bluetooth.

1. Vergewissern Sie sich, dass NFC auf Ihrem Mobiltelefon aktiviert ist.
2. Suchen Sie die **NFC-Zone** an Ihrem Mobiltelefon und halten Sie sie gegen die **NFC-Zone** an der Jabra Solemate Max.

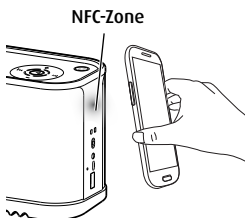

4.3 VERBINDEN ÜBER EINEN 3,5-MM- BUCHSENSTECKER

Schließen Sie die Jabra Solemate Max mit dem im Lieferumfang enthaltenen Audiokabel an einen 3,5-mm-Buchsenstecker an. Das Mikrofon der Jabra Solemate Max ist bei einem Anschluss über den 3,5-mm-Buchsenstecker deaktiviert.

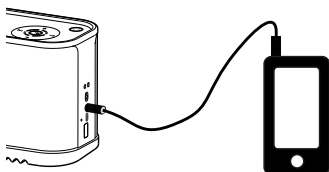

HINWEIS: Wenn ein Mobiltelefon an dem 3,5-mm-Buchsenstecker angeschlossen ist, ist Bluetooth deaktiviert und drahtlose Geräte können keine Musik wiedergeben.

4.4 VERBINDEN ÜBER USB (PLUG & PLAY)

Schließen Sie die Jabra Solemate Max an einen beliebigen unbelegten USB-Anschluss an Ihrem PC an. Das Mikrofon der Jabra Solemate Max ist bei einem Anschluss über USB aktiviert.

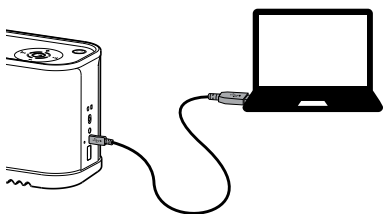





HINWEIS: Wenn Sie nichts hören können, legen Sie die Jabra Solemate Max in Windows unter „Sound- und Audiogeräte“ als Standard-Audiogerät fest.

5. MUSIKWIEDERGABE & TELEFONIEREN

5.1 MUSIKWIEDERGABE

Die auf Ihrem verbundenen Gerät wiedergegebene Musik wird automatisch an die Jabra Solemate Max weitergeleitet. Wenn Sie die Audiowiedergabe nicht hören können, stellen Sie sicher, dass das Gerät per Bluetooth, NFC, USB oder den 3,5-mm-Buchsenstecker verbunden ist. Versuchen Sie alternativ, die Lautstärke zu erhöhen. Die Lautstärke kann am Lautsprecher oder dem verbundenen Gerät angepasst werden.



	MUSIKFUNKTION	SO FUNKTIONIERT'S
	Wiedergabe von Musik/Pause	Tippen Sie auf die Taste Wiedergabe/Pause
	Lautstärke regeln	Tippen Sie auf die Taste Lauter oder Leiser
	Titel überspringen	Tippen Sie auf die Taste Nächster Titel oder Vorheriger Titel
	Akkuladestand	Tippen Sie auf die Taste Rufannahme/Beenden , wenn Sie gerade nicht telefonieren

Die Musikwiedergabe (Überspringen von Titeln, Anhalten der Wiedergabe usw.) kann auch über das verbundene Gerät geregelt werden.

5.2 TELEFONIEREN ÜBER EIN MOBILTELEFON

Wenn die Jabra Solemate Max per Bluetooth USB, NFC oder USB mit Ihrem Mobiltelefon verbunden ist, werden Anrufe automatisch an die Jabra Solemate übertragen, die dann als Freisprecheinrichtung fungiert.

Hinweis: Die Musikwiedergabe wird während eines Anrufs automatisch unterbrochen und nach Beendigung des Anrufs fortgesetzt.

	ANRUFFUNKTION	SO FUNKTIONIERT'S
	Lautstärke regeln	Tippen Sie auf die Taste Lauter oder Leiser
	Anruf annehmen/ beenden	Tippen Sie auf die Taste Rufannahme/Beenden
	Anruf abweisen	Tippen Sie zweimal auf die Taste Rufannahme/Beenden
	Wahlwiederholung letztgewählte Nummer	Tippen Sie zweimal auf die Taste Rufannahme/Beenden , wenn Sie gerade nicht telefonieren
	Mikrofon stumm schalten/ Stummschaltung aufheben	Drücken Sie die Tasten Lauter und Leiser gleichzeitig

6. SPRACHFÜHRUNG

6.1 SPRACHFÜHRUNG EINSCHALTEN

1. Schalten Sie die Jabra Solemate Max aus.
2. Halten Sie die Taste **Lauter** gedrückt, während Sie die Jabra Solemate Max einschalten. Lassen Sie die Taste **Lauter** los, wenn Sie ‚Sound prompts on‘ hören.

6.2 SPRACHFÜHRUNG AUSSCHALTEN

1. Schalten Sie die Jabra Solemate Max aus.
2. Halten Sie die Taste **Leiser** gedrückt, während Sie die Jabra Solemate Max einschalten. Lassen Sie die Taste **Lauter** los, wenn Sie ‚Sound prompts off‘ hören.

6.3 UMSCHALTEN ZWISCHEN MÄNNLICHEN/ WEIBLICHEN SPRACHBEFEHLEN

1. Schalten Sie die Jabra Solemate Max aus.
2. Halten Sie die Taste **Nächster Titel** (WEIBLICH) oder die Taste **Vorheriger Titel** (MÄNNLICH) gedrückt, während Sie die Jabra Solemate Max einschalten. Lassen Sie die Taste los, wenn Sie ‚Sound prompts on‘ hören.

6.4 ACHTEN SIE AUF DIE SPRACHBEFEHLE

MÄNNLICH	WEIBLICH	WAS SIE HÖREN	
		Go ahead and connect me. Use the Bluetooth setting on your phone	Sie können mich jetzt verbinden. Verwenden Sie die Bluetooth-Einstellung auf Ihrem Telefon
		Connected	Verbunden
		Battery full	Akku voll
		Battery medium	Akku halb voll
		Battery low	Akku fast leer
		Recharge battery	Akku aufladen
		Muted	Stummgeschaltet
		Un-muted	Nicht stummgeschaltet
		Redialing	Wahlwiederholung
		Sound prompts off	Akustische Eingabeaufforderungen aus
		Sound prompts on	Akustische Eingabeaufforderungen ein
		Connection cancelled	Verbindung abgebrochen

7. UPDATE DER FIRMWARE

1. Besuchen Sie jabra.com/solematemax und laden Sie im Support-Bereich die aktuellste Firmware herunter.
2. Führen Sie die heruntergeladene Datei aus und folgen Sie den Anweisungen auf dem Bildschirm, um die Firmware zu aktualisieren.

HINWEIS: Zum Update der Firmware muss die Jabra Solemate Max über USB an einen PC angeschlossen werden.



8. SUPPORT

8.1 FAQ

Lesen Sie alle FAQs auf Jabra.com/solematemax.

F Warum höre ich ein Knistern?

A Bluetooth ist eine Funktechnologie, aus diesem Grund ist sie empfindlich gegenüber Objekten, die sich zwischen dem Lautsprecher und dem angeschlossenen Gerät befinden. Stellen Sie sicher, dass sich der Lautsprecher und das verbundene Gerät innerhalb der Reichweite (bis zu 10 m) befinden.

F Welche Reichweite hat der Lautsprecher?

A Die Jabra Solemate Max hat folgende Reichweite: 10 m.

F Ich habe Probleme mit der Bluetooth-Verbindung

A Sie haben möglicherweise die Pairing-Verbindung für Ihre Jabra Solemate in Ihrem Bluetooth-Gerät gelöscht. Verbinden Sie das Gerät neu. Dazu halten Sie den **Ein/Aus/Pairing**-Schalter 3 Sekunden lang in der Aufwärts-Position, um mit der Jabra Solemate in den Pairing-Modus zu wechseln. Stellen Sie dann eine Verbindung mit der Solemate zu Ihrem Bluetooth-Gerät her.

F Warum kann ich die Funktionen Anruf abweisen oder Wahlwiederholung nicht nutzen?

A Diese Funktionen sind davon abhängig, ob Ihr Telefon ein Freisprechprofil unterstützt. Selbst wenn ein Freisprechprofil vorgesehen ist, handelt es sich bei den Funktionen „Anruf abweisen“ und „Wahlwiederholung“ um optionale Funktionen, die nicht von allen Geräten unterstützt werden. Weitere Informationen finden Sie in der Bedienungsanleitung Ihres Geräts.

8.2 SO PFLEGEN SIE IHRE JABRA SOLEMATE MAX

- Bewahren Sie den Lautsprecher immer ausgeschaltet auf.
- Vermeiden Sie eine Aufbewahrung bei extremen Temperaturen (unter $-20^{\circ}\text{C}/-4^{\circ}\text{F}$ oder über $85^{\circ}\text{C}/185^{\circ}\text{F}$). Dies kann die Lebensdauer des Akkus verkürzen und den Betrieb des Lautsprechers beeinträchtigen.
- Schützen Sie den Lautsprecher vor Regen oder anderen Flüssigkeiten.

9. TECHNISCHE DATEN

JABRA SOLEMATE MAX	TECHNISCHE DATEN
Gewicht:	3 kg
Maße:	H 138mm x B 102mm x L 302mm
Mikrofone:	Omnidirektionales Mikrofon
Lautsprecher:	2 x 76 mm Mitteltöner 2 x 20 mm Hochtöner 1 235 mm x 92 mm Passiver Strahler
Reichweite:	10 m (telefonabhängig)
Bluetooth-Version:	3.0
Gekoppelte Geräte:	Bis zu 8 gekoppelte Geräte, gleichzeitige Verbindung mit zwei aktiven Geräten
Unterstützte Bluetooth Profile:	A2DP (v1.2), Freisprechprofil (v1.6), Headset-Profil (v1.2)
Musik-Wiedergabezeit:	Bis zu 14 Stunden
Standby-Dauer:	Bis zu 130 Tage
Umgebungstemperatur:	-10°C bis 60°C
Lagertemperatur:	-20°C bis 85°C
Pairing-Passkey oder PIN:	0000

