

Register your product and get support at
www.philips.com/welcome

GC8261, GC8260, GC8225, GC8220, GC8210

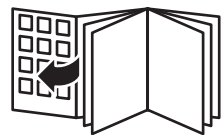

PHILIPS



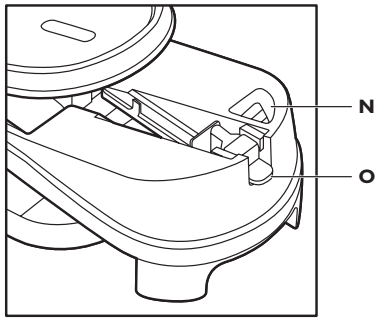
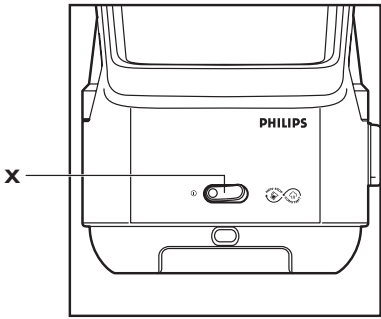
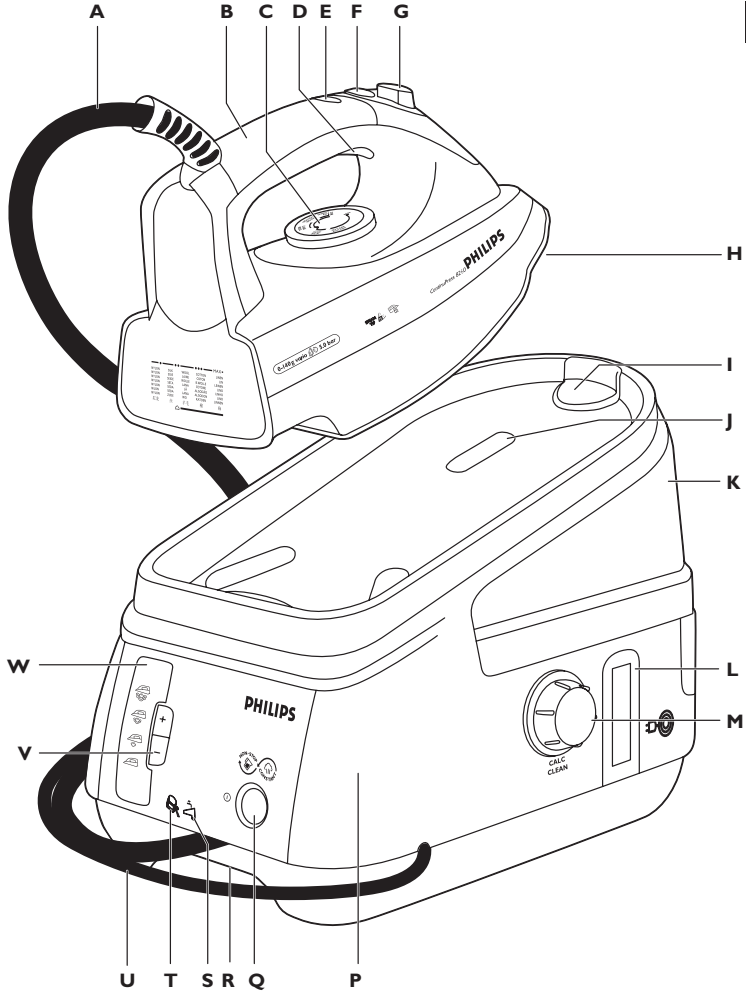

GC8261, GC8260, GC8225, GC8220, GC8210

ENGLISH	6
DANSK	18
DEUTSCH	30
ΕΛΛΗΝΙΚΑ	42
ESPAÑOL	55
SUOMI	67
FRANÇAIS	79
ITALIANO	91
NEDERLANDS	103
NORSK	115
PORTUGUÊS	127
SVENSKA	139
TÜRKÇE	151





Introduction

Congratulations on your purchase and welcome to Philips! To fully benefit from the support that Philips offers, register your product at www.philips.com/welcome.

The powerful pressurised ironing system produces non-stop steam to make ironing easier. Thanks to the large water tank, you can iron without interruption. When the water tank is empty, you can detach it and refill it immediately.

We hope you enjoy using this ironing system.

General description (Fig. 1)

- A** Supply hose
- B** Handle (GC8261/GC8260 only; with soft grip)
- C** Temperature dial
- D** Steam trigger
- E** Temperature light
- F** Steam lock
- G** Shot-of-steam button (GC8261/GC8260/GC8225/GC8220 only)
- H** Soleplate
- I** Safe storage lock (GC8261/GC8260 only)
- J** Iron stand
- K** Detachable water tank
- L** Cord & hose storage hook
- M** Calc-Clean rinsing cap
- N** Filling opening
- O** Water tank release lever
- P** Steam generator
- Q** On/off button with power-on light (GC8261/GC8260/GC8225/GC8220 only)
- R** Transport handgrip
- S** Water tank refill light (GC8261/GC8260/GC8225/GC8220 only)
- T** Calc-Clean light (GC8261/GC8260 only)
- U** Mains cord
- V** Steam buttons (+/-) (GC8261/GC8260/GC8225/GC8220 only)
- W** Steam generator control panel with steam light (GC8261/GC8260/GC8225/GC8220 only)
 -  = maximum steam
 -  = moderate steam
 -  = minimum steam
 -  = no steam
- X** On/off switch with power-on light (GC8210 only)

Important

Read this user manual carefully before you use the appliance and save it for future reference.

Danger

- Never immerse the iron or the steam generator in water.

Warning

- Check if the voltage indicated on the type plate corresponds to the local mains voltage before you connect the appliance.

- Do not use the appliance if the plug, the mains cord, the supply hose or the appliance itself shows visible damage, or if the appliance has been dropped or leaks.
- If the mains cord or the supply hose is damaged, you must have it replaced by Philips, a service centre authorised by Philips or similarly qualified persons in order to avoid a hazard.
- Never leave the appliance unattended when it is connected to the mains.
- This appliance is not intended for use by persons (including children) with reduced physical, sensory or mental capabilities, or lack of experience and knowledge, unless they have been given supervision or instruction concerning use of the appliance by a person responsible for their safety.
- Children should be supervised to ensure that they do not play with the appliance.
- Do not let the mains cord and supply hose come into contact with the hot soleplate of the iron.
- If steam escapes from under the Calc-Clean rinsing cap when the appliance heats up, switch off the appliance and tighten the Calc-Clean rinsing cap. If steam continues to escape when the appliance heats up, switch off the appliance and contact a service centre authorised by Philips.
- Never remove the Calc-Clean rinsing cap when the steam generator is hot.
- Do not use any other cap on the steam generator than the Calc-Clean rinsing cap that has been supplied with the appliance, as this cap also functions as a safety valve.

Caution

- Only connect the appliance to an earthed wall socket.
- Check the mains cord and the supply hose regularly for possible damage.
- Always place and use the iron and the steam generator on a stable, level and horizontal surface.
- The soleplate of the iron can become extremely hot and may cause burns if touched.
- When you have finished ironing, when you clean the appliance, when you fill or empty the water tank and also when you leave the appliance even for a short while: put the iron on the iron stand, switch off the appliance and remove the mains plug from the wall socket.
- Rinse the steam generator regularly according to the instructions in chapter 'Cleaning and maintenance'.
- This appliance is intended for household use only.

Electromagnetic fields (EMF)

This Philips appliance complies with all standards regarding electromagnetic fields (EMF). If handled properly and according to the instructions in this user manual, the appliance is safe to use based on scientific evidence available today.

Before first use

Note: The iron may give off some smoke when you use it for the first time. This is normal and stops after a short while.

Note: Some particles may come out of the soleplate when you use the iron for the first time. This is normal; the particles are harmless and stop coming out of the iron after a short while.

Note: When you switch on the appliance, the steam generator may produce a pumping sound. This is normal; the sound tells you that water is pumped into the steam generator.

- 1 Remove any sticker or protective foil from the soleplate and clean the soleplate with a soft cloth.

Preparing for use

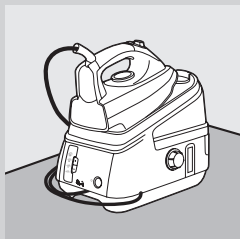

- 1 Place the steam generator on a stable and level surface, e.g. on the hard part of the ironing board or on a table.

Filling the detachable water tank

You can fill the water tank at any time during use.

Do not put hot water, perfume, vinegar, starch, descaling agents, ironing aids or other chemicals in the water tank.

Do not overfill the water tank, otherwise water may spill out of the filling opening when you reinsert the water tank.

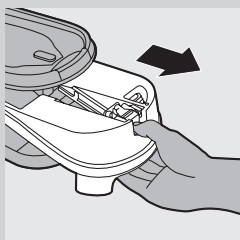

- 1 Remove the detachable water tank from the steam generator.
- 2 Fill the water tank with tap water up to the MAX indication.

Note: If the tap water in your area is very hard, we advise you to mix it with an equal amount of distilled water.

- 3 Slide the water tank firmly back into the steam generator ('click').

Note: If the water tank is not properly placed, the iron does not produce any steam.

Water tank refill light (GC8261/GC8260/GC8225/GC8220 only)

When the water tank is empty, the water tank refill light starts flashing and steam ironing is no longer possible.

- 1 Remove the water tank and fill it.
 - 2 Put the water tank back into the steam generator.
- The iron is ready for steam ironing again.

Setting the temperature

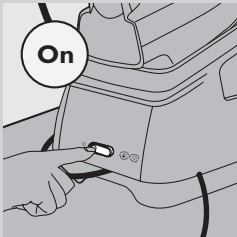
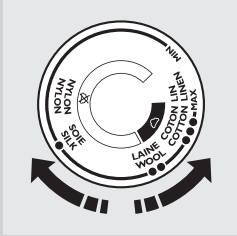

1 Check the laundry care label of the article to be ironed to determine the required ironing temperature.

- ● for synthetic fabrics (e.g. acrylic, viscose, polyamide) and silk
- ●● for wool
- ●●● for cotton
- MAX for linen

2 To set the required ironing temperature, turn the temperature dial to the appropriate position.

3 Put the mains plug in an earthed wall socket.

4 Switch on the appliance.

- GC8261/GC8260/GC8225/GC8220 only: Press the on/off button once.

- ▶ The power-on light of the on/off button goes on.
- ▶ The temperature light on the iron goes on. When the iron has reached the set temperature, the temperature light goes out.

Note: During ironing, the temperature light goes on from time to time. This indicates that the iron is heating up to the set temperature.

- ▶ The steam light starts flashing. After approx. 2 minutes, the steam light stays on continuously to indicate that the steam generator is ready for steam ironing.

- GC8210 only: Set the on/off switch to 'on'.

- ▶ The power-on light in the on/off switch goes on.
- ▶ The temperature light on the iron goes on. When the iron has reached the set temperature, the temperature light goes out.

Note: During ironing, the temperature light goes on from time to time. This indicates that the iron is heating up to the set temperature.

- ▶ After approx. 2 minutes, the steam generator is ready for steam ironing.

Tips

- If you do not know what kind or kinds of fabric an article is made of, determine the right ironing temperature by ironing a part that is not visible when you wear or use the article.
- If the fabric consists of various kinds of fibres, always select the temperature required by the most delicate fibre, i.e. the lowest temperature. For example: if a fabric consists of 60% polyester and 40% cotton, it must be ironed at the temperature indicated for polyester (●) and without steam.
- Start ironing the articles that require the lowest ironing temperature, i.e. those made of synthetic materials.
- If you set a lower temperature during ironing, wait until the iron has cooled down to the set temperature before you continue ironing. To make the iron cool down faster, simply press the steam trigger or iron a piece of cloth.

Using the appliance

Steam ironing

The supply hose may become hot during a long ironing session.

Note: The system may occasionally produce a pumping sound during steam ironing. This is normal and tells you that water is pumped into the steam generator.

- 1** Make sure there is enough water in the water tank.
- 2** Make sure the appliance is plugged in and switched on (see chapter 'Preparing for use').
- 3** Set the required ironing temperature (see chapter 'Preparing for use').

Steam ironing is only possible at ironing temperatures higher than ●●.

- 4** GC8261/GC8260/GC8225/GC8220 only: Set the required steam setting with the + and - buttons on the steam generator control panel.

- for maximum steam (temperature setting MAX).
- for moderate steam (temperature settings ●●● to MAX).
- for minimum steam (temperature settings ●● to MAX).
- for no steam (temperature settings ● to MAX).

- ▶ The steam light flashes to indicate that the steam generator is heating up.
- ▶ After approx. 2 minutes, the steam light stays on continuously to indicate that the steam generator is ready for steam ironing.

Note: During ironing, you can adjust the steam setting with the + and - steam buttons. It takes a few moments before the amount of steam is adjusted.

- 5** Press the steam trigger to start steam ironing.

When you put down the iron during ironing, put it on its heel or on the iron stand.

- ▶ The opening and closing of the steam valve in the steam generator causes a clicking sound. This is normal.

Steam lock function

The steam lock allows you to steam iron non-stop without having to press the steam activator continuously.

- When you slide the steam lock forwards, the iron produces steam continuously. To stop steaming, slide the steam lock backwards.
- When the steam lock is deactivated, the iron only produces steam when you press the steam trigger.

Note: Release the steam lock when you put the iron on its heel or on the iron stand. This prevents that hot steam escapes from the iron or that the iron stand gets wet.

Vertical steaming

Never direct the steam at people.

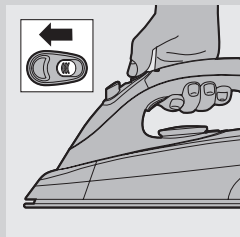
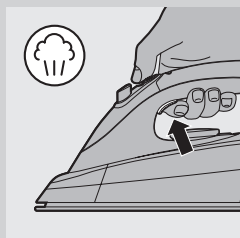
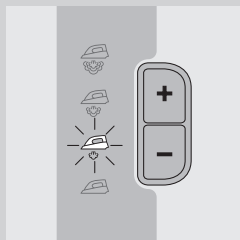

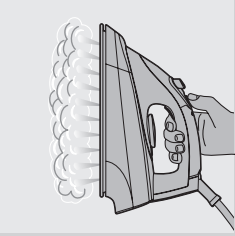

- 1 Hold the iron in vertical position and press the steam trigger to steam iron hanging curtains and clothes (jackets, suits, coats).

Shot of steam (GC8261/GC8260/GC8225/GC8220 only)

A powerful shot of steam helps to remove stubborn creases.



- 1 Set the temperature dial to a position between ●●● and MAX.
- 2 Press the shot-of-steam button.

Note: Use the shot-of-steam function intermittently. If water droplets come out of the soleplate, let the iron heat up for at least one minute before you use the shot-of-steam function again.

Ironing without steam

There are one or two ways to iron without steam:

- All types: Simply start ironing without pressing the steam trigger.
- GC8261/GC8260/GC8225/GC8220 only: Select steam setting  (no steam) and start ironing.



Tips

- When you steam iron woollen fabrics, shiny patches may occur: To prevent this, use a dry pressing cloth or turn the article inside out and iron the reverse side.
- Silk, woollen and synthetic materials: iron the reverse side of the fabric to prevent shiny patches.
- Iron velvet and other fabrics that tend to acquire shiny patches in one direction only (along with the nap) while you apply very little pressure.
- Do not use steam when you iron coloured silk. This could cause stains.

Cleaning and maintenance

After ironing

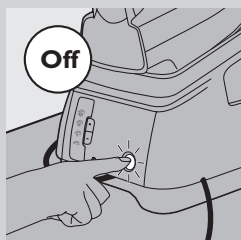

- 1** Put the iron on the iron stand (see chapter 'Storage') and switch off the appliance.
- 2** Remove the mains plug from the wall socket and let the appliance cool down.
- 3** Wipe scale and any other deposits off the soleplate with a damp cloth and a non-abrasive (liquid) cleaner.
- 4** Clean the upper part of the iron and the outside of the steam generator with a moist cloth.
- 5** Empty the water tank after cleaning.

Calc-Clean function

Never remove the Calc-Clean rinsing cap when the steam generator is hot.

VERY IMPORTANT: Rinse the steam generator once a month or after every 10 times of use, to prevent damage to the appliance and for optimal steaming performance.

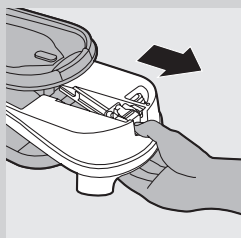

- 1** Unplug the appliance and let it cool down for 2 hours.
- 2** Remove the detachable water tank.

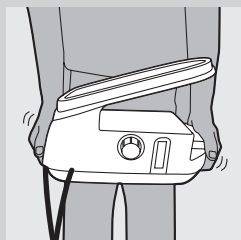

- 3** Hold the steam generator with both hands and shake well.

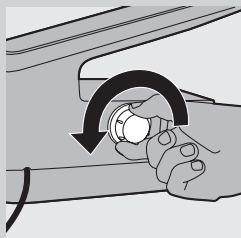

- 4** Turn the steam generator on its side with the Calc-Clean rinsing cap facing upwards, and remove the Calc-Clean rinsing cap.

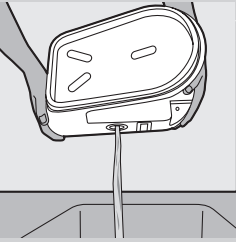

- 5** Empty the steam generator into the sink.

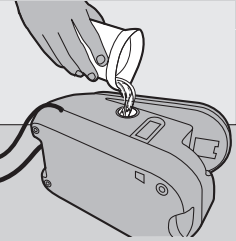

- 6** Fill the steam generator with fresh water and shake again.

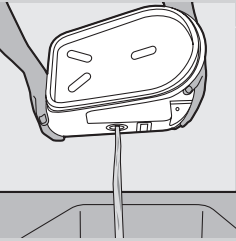

- 7** Empty the steam generator into the sink again.

- 8** Repeat steps 6 & 7 twice to obtain the best result.

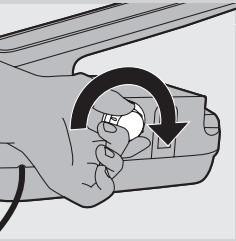

- 9** Screw the Calc-Clean rinsing cap tightly back onto the steam generator.

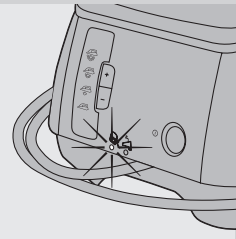

Calc-Clean light (GC8261/GC8260 only)

- 1** The Calc-Clean light flashes for 30 seconds when it is time to rinse the steam generator.

The steam generator does not heat up during these 30 seconds.

- 2** Switch off the appliance immediately and let it cool down.

Do not use the Calc-Clean function when the steam generator is hot.

- 3** Use the Calc-Clean function as described above.

Storage

Always let the appliance cool down before you store it.

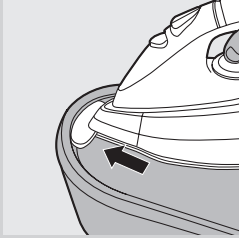

- 1** GC8261/GC8260 only: Insert the tip of the iron into the safe storage lock on the stand.

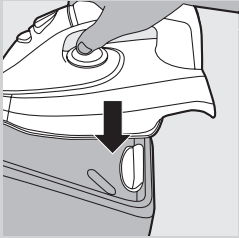

- 2** GC8261/GC8260 only: Press down the back of the iron firmly ('click').

- 3** Empty the water tank.

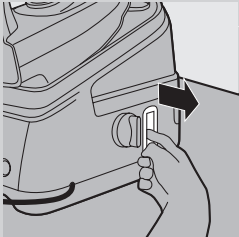

- 4** Pull out the cord & hose storage hook.

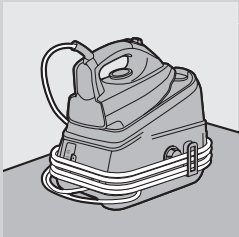

- 5** Secure the supply hose and mains cord.

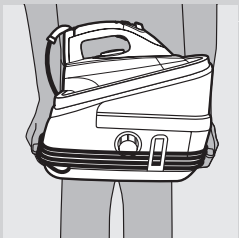

- 6** To move the appliance, carry it by the handgrips on either side of the steam generator.

Environment



- Do not throw away the appliance with the normal household waste at the end of its life, but hand it in at an official collection point for recycling. By doing this, you help to preserve the environment.

Guarantee & service

If you need service or information or if you have a problem, please visit the Philips website at www.philips.com or contact the Philips Consumer Care Centre in your country (you find its phone number in the worldwide guarantee leaflet). If there is no Consumer Care Centre in your country, go to your local Philips dealer.

Troubleshooting

This chapter summarises the most common problems you could encounter with the appliance. If you are unable to solve the problem with the information below, contact the Consumer Care Centre in your country.

Problem	Cause	Solution
The appliance does not become hot.	There is a connection problem.	Check the mains cord, the plug and the wall socket.
	You have not switched on the appliance.	GC8261/GC8260/GC8225/GC8220: Press the on/off button. GC8210: set the on/off switch to 'on'.
	The set temperature is too low.	Set a higher temperature.
Smoke comes out of my new iron when I switch it on.	Some parts of the appliance have been lightly greased in the factory and may initially give off some smoke when heated.	This phenomenon is normal and ceases after a short while.
The iron does not produce any steam.	There is not enough water in the water tank.	Fill the water tank. See chapter 'Preparing for use', section 'Filling the detachable water tank'.
	The steam generator has not heated up sufficiently.	Wait approx. 2 minutes. GC8261/GC8260/GC8225/GC8220 only: wait until the steam light stays on continuously.
	The set ironing temperature is too low for steam ironing.	Set a temperature of ●● or higher.
	GC8261/GC8260/GC8225/GC8220 only: You have set steam setting ☹ (no steam).	Set steam setting ☺ (minimum steam), ☻ (moderate steam) or ☼ (maximum steam).

Problem	Cause	Solution
	You have not placed the water tank properly in the steam generator.	Place the water tank properly in the steam generator ('click').
	When the iron is set to a very high temperature, the steam produced is dry and hardly visible. It is even less visible when the ambient temperature is relatively high and it is entirely invisible when the temperature is set to MAX.	Set the iron to a lower temperature, e.g. ●●, to check if the iron actually produces steam.
Water droplets come out of the soleplate.	The set temperature is too low for steam ironing.	Set a temperature of ●● or higher.
	When you start steam ironing and when you stop steam ironing for a while, the steam still present in the supply hose cools down and condenses into water. This causes water droplets to come out of the soleplate.	This is normal. When you start ironing or when you continue ironing after an interruption, hold the iron over an old cloth and press the steam trigger. Wait until steam instead of water comes out of the soleplate.
Flakes and impurities come out of the soleplate or the soleplate is dirty.	Impurities or chemicals present in the water have deposited in the steam vents and/or on the soleplate.	Clean the soleplate with a damp cloth.
The appliance produces a pumping sound.	Water is pumped into the steam generator.	This is normal.
	The pumping sound does not stop.	Unplug the iron immediately and contact an authorised Philips service centre.
The iron produces steam continuously.	The steam lock has been set to 'on'.	Set the steam lock to 'off' if you only want to obtain steam when you press the steam trigger (see section 'Steam lock function').
Dirty water comes out of the soleplate.	Too much scale and minerals have accumulated inside the steam generator.	Rinse the steam generator. See chapter 'Cleaning and maintenance'.
Steam escapes from under the Calc-Clean rinsing cap when the appliance heats up.	You have not tightened the Calc-clean rinsing cap properly.	Switch off the appliance, tighten the Calc-Clean rinsing cap and switch on the appliance again. If steam continues to escape when the appliance is heating up, switch off the appliance and contact a service centre authorised by Philips.

Problem	Cause	Solution
The iron does not produce enough steam/the amount of steam decreases and increases during steam ironing.	When the appliance pumps water into the steam generator, the steam amount sometimes decreases. This is probably when you think that the iron does not produce enough steam. However, this is a normal phenomenon and the steam output normalises within a few seconds.	To optimise the steam output, release the steam lock when you do not need steam and when you put down the iron.
Wet spots appear on the fabric during ironing.	The wet spots that appear on the fabric after you have steam ironed for some time may be caused by steam that has condensed onto the ironing board. Iron the wet spots without steam for some time to dry them. If the underside of the ironing board is wet, wipe it with a piece of dry cloth.	To prevent steam from condensing onto the ironing board, use an ironing board with a wire mesh top.
GC8261/GC8260/ GC8225/GC8220 only: Water droplets come out of the soleplate when I use the shot-of-steam function.	Steam may have condensed in the hose, the temperature may have been set below ●●● or the appliance may not be ready for steam ironing.	Make sure the temperature is set to ●●● or higher. Steam iron for a few seconds before you use the shot-of-steam function.





Introduktion

Tillykke med dit køb og velkommen til Philips! For at få fuldt udbytte af den støtte, Philips tilbyder, skal du registrere dit produkt på www.philips.com/welcome.

Dette kraftfulde strygesystem med tryk producerer konstant damp, hvilket gør strygingen lettere. Takket være den store vandtank kan du stryge uden afbrydelse. Når vandtanken er tom, tages den blot af og fyldes igen.

Vi håber, at du vil få glæde af dette strygesystem

Generel beskrivelse (fig. 1)

- A** Dampslange
- B** Håndtag (kun GC8261/GC8260: Med blødt greb)
- C** Temperaturvælger
- D** Dampudløser
- E** Temperaturindikator med lys
- F** Damplås
- G** Dampskudsknap (kun GC8261/GC8260/GC8225/GC8220)
- H** Strygesål
- I** Lås til sikker opbevaring (kun GC8261/GC8260)
- J** Holder til strygejern
- K** Aftagelig vandtank
- L** Krog til opbevaring af ledning og slange
- M** Calc-Clean-dæksel
- N** Påfyldningsåbning
- O** Udløser til vandtank
- P** Damptank
- Q** On/off-knap med lys (kun GC8261/GC8260/GC8225/GC8220)
- R** Transporthåndtag
- S** Indikator for påfyldning af vandtank (kun GC8261/GC8260/GC8225/GC8220)
- T** Indikator for Calc-Clean (kun GC8261/GC8260)
- U** Netledning
- V** Dampknapper (+/-) (kun GC8261/GC8260/GC8225/GC8220)
- W** Betjeningspanel på dampgenerator med lysindikator for damp (kun GC8261/GC8260/GC8225/GC8220)
 -  = maksimal dampmængde
 -  = moderat dampmængde
 -  = minimal dampmængde
 -  = ingen damp
- X** On/off-knap med lys (kun GC8210)

Vigtigt

Læs denne brugsvejledning omhyggeligt igennem, inden apparatet tages i brug, og gem den til eventuelt senere brug.

Fare

- Hverken strygejern eller damptank må kommes ned i vand.

Advarsel

- Kontrollér, om spændingsangivelsen på typeskiltet svarer til den lokale netspænding, før du tilslutter apparatet.

- Brug ikke apparatet, hvis stik, netledning, dampslange eller selve apparatet viser tegn på beskadigelse, eller hvis apparatet er blevet tabt, eller det er utæt.
- Hvis ledningen eller dampslangen beskadiges, må de kun udskiftes af Philips, et autoriseret Philips-serviceværksted eller af en kvalificeret fagmand for at undgå enhver risiko ved efterfølgende brug.
- Hold altid apparatet under opsyn, når det er sluttet til lysnettet.
- Dette apparat er ikke beregnet til at blive brugt af personer (herunder børn) med nedsatte fysiske og mentale evner, nedsat følesans eller manglende erfaring og viden, medmindre de er blevet vejledt eller instrueret i apparatets anvendelse af en person, der er ansvarlig for deres sikkerhed.
- Apparatet bør holdes uden for børns rækkevidde for at sikre, at de ikke kan komme til at lege med det.
- Lad ikke netledningen og dampslangen komme i kontakt med den varme strygesål på strygejernet.
- Hvis der slipper damp ud af Calc-Clean-dækslet, mens apparatet varmer op, skal du slukke for apparatet og stramme Calc-Clean dækslet. Slipper der fortsat damp ud under opvarmningen, skal du slukke for apparatet og kontakte et autoriseret Philips-serviceværksted.
- Calc-Clean-dækslet må aldrig fjernes, når dampgeneratoren er varm.
- Brug ikke andre låg til dampgeneratoren end det medfølgende Calc-Clean-dæksel, da dette samtidig fungerer som sikkerhedsventil.

Forsigtig

- Apparatet må kun slutes til en stikkontakt med jordforbindelse.
- Kontrollér med jævne mellemrum, at netledningen og dampslangen er hel og ubeskadiget.
- Placér og brug altid strygejern og dampgenerator på et stabilt, plant og vandret underlag.
- Strygesålen kan blive utrolig varm og forårsage brandsår ved berøring.
- Når du er færdig med at stryge, når du rengør apparatet, når du fylder eller tømmer vandtanken, og når du forlader apparatet – selv om det kun er i et kort øjeblik – skal du placere strygejernet i holderen, slukke for apparatet og tage stikket ud af stikkontakten.
- Rengør dampgeneratoren regelmæssigt ifølge anvisningerne i afsnittet "Rengøring og vedligeholdelse".
- Dette apparat er kun beregnet til almindelig husholdningsbrug.

Elektromagnetiske felter (EMF)

Dette Philips-apparat overholder alle standarder for elektromagnetiske felter (EMF). Ved korrekt anvendelse i overensstemmelse med instruktionerne i denne brugsvejledning, er apparatet sikkert at anvende, ifølge den videnskabelige viden, der er tilgængelig i dag.

Før apparatet tages i brug første gang

Bemærk: Der kan komme lidt røg fra strygejernet, når det tændes første gang. Dette er helt normalt og forsvinder hurtigt.

Bemærk: Når strygejernet bruges første gang, kan der drysse lidt partikler ud fra strygesålen. Det er helt normalt. Partiklerne er uskadelige og forsvinder efter et kort øjeblik.

Bemærk: Når apparatet tændes, høres der måske en pumpelyd fra dampgeneratoren. Det er helt normalt. Lyden indikerer, at der pumpes vand ind i dampgeneratoren.

- 1 Fjern eventuelle mærkater eller beskyttelsesfilm fra strygesålen, og rengør den med en blød klud.

Klargøring

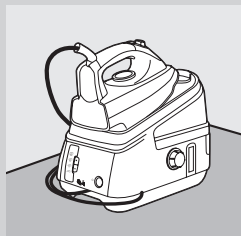

- 1 Placér dampgeneratoren på et stabilt, jævnt underlag, f.eks. på den hårde del af strygebrættet eller et bord.

Påfyldning af den aftagelige vandtank

Vandtanken kan påfyldes når som helst under brug.

Kom aldrig varmt vand, parfume, eddike, stivelse, afkalkningsmiddel, strygemiddel eller andre kemikalier i vandtanken.

Overfyld ikke vandtanken, da der kan løbe vand ud af påfyldningsåbningen, når du sætter vandtanken tilbage.

- 1 Tag den aftagelige vandtank af dampgeneratoren.
- 2 Fyld vandtanken med vand fra vandhanen op til MAX-markeringen.

Bemærk: Er vandet i dit område meget hårdt, anbefales det at anvende lige dele postevand og lige dele destilleret vand.

- 3 Sæt vandtanken tilbage på dampgeneratoren ("klik").

Bemærk: Hvis vandtanken ikke er isat korrekt, kan strygejernet ikke producere damp.

Indikator for påfyldning af vandtank (kun GC8261/GC8260/ GC8225/GC8220)

Når vandtanken er tom, begynder indikatoren for påfyldning af vandtank at blinke, og dampstrygning er ikke længere mulig.

- 1 Tag vandtanken af, og fyld den.
- 2 Sæt vandtanken tilbage på dampgeneratoren.
 - Strygejernet er klar til at stryge igen.

Temperaturindstilling

- 1 Kontrollér vaskemærket på det tøj/stof, der skal stryges, for at finde den rette strygetemperatur.
 - ● til syntetiske materialer (f.eks. akryl, viskose, polyamid) og silke
 - ●● til uld
 - ●●● til bomuld
 - MAX til linned

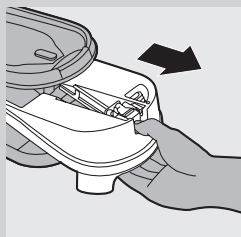

Sådan bruges apparatet

Dampstrygning

Dampslangen kan blive varm under en længere strygeperiode.

Bemærk: Under dampstrygning høres evt. en pumpelyd fra tid til anden. Det er normalt og betyder blot, at der pumpes vand ind i dampgeneratoren.

- 1** Sørg for, at der er tilstrækkeligt med vand i vandtanken.
- 2** Sørg for, at apparatet er sat i stikkontakten, og at det er tændt (se afsnittet "Klargøring").
- 3** Indstil den ønskede strygetemperatur (se afsnittet "Klargøring"). Dampstrygning er kun mulig ved strygetemperaturer, der er højere end ●●.
- 4** Kun GC8261/GC8260/GC8225/GC8220: Vælg den ønskede dampindstilling ved hjælp knapperne af + og - på dampgeneratorens betjeningspanel.
 - ☁ maksimal dampmængde (temperaturindstilling MAX).
 - ☁ moderat dampmængde (temperaturindstillinger ●●● til MAX).
 - ☁ minimum dampmængde (temperaturindstillinger ●● til MAX).
 - ☁ ingen damp (temperaturindstillinger ● til MAX).
 - ⦿ Dampindikatoren blinker for at vise, at dampgeneratoren er ved at varme op.
 - ⦿ Efter ca. 2 minutter lyser dampindikatoren konstant for at indikere, at dampgeneratoren er klar til dampstrygning.

Bemærk: Under strygningen kan du justere dampindstillingen ved hjælp af dampknapperne + og -. Det tager et par sekunder, inden dampmængden er justeret.

- 5** Tryk på dampudløseren for at begynde dampstrygning. Når du stiller strygejernet fra dig, skal det enten stilles på højkant eller i holderen.
 - ⦿ Når dampventilen i dampgeneratoren åbnes og lukkes, høres en klikkende lyd. Det er helt normalt.

Damplåsfunktion

Damplåsen gør det muligt for dig at dampstryge uden hele tiden at skulle trykke på dampaktiveringsknappen.

- Når du skubber damplåsen fremad, producerer strygejernet damp konstant. Når du vil standse dampproduktionen, skal du skubbe damplåsen bagud.
- Når damplåsen er deaktiveret, producerer strygejernet kun damp, når du trykker på dampudløseren.

Bemærk: Slip damplåsen, når du stiller strygejernet på hælen eller i holderen. Det forhindrer, at der slipper varm damp ud fra strygejernet, eller at holderen til strygejernet bliver våd.

Lodret damp

Ret aldrig dampstrålen mod personer.

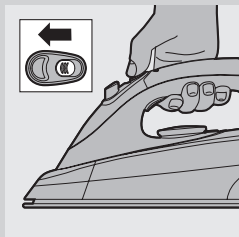
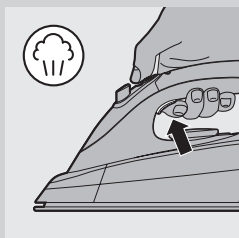
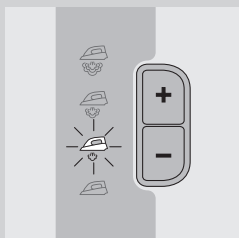

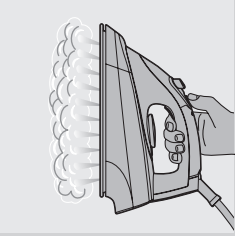

- 1 Hold strygejernet i lodret stilling, og tryk på dampudløseren for at dampstryge gardiner og tøj (jakker, jakkesæt og frakker), der er hængt op.

Dampskud (kun GC8261/GC8260/GC8225/GC8220)

Et kraftigt dampskud gør det nemmere at udglatte ekstra besværlige folder.



- 1 Drej temperaturvælgeren til en position mellem ●●● og MAX.

- 2 Tryk og slip dampskudsknappen.

Bemærk: Brug kun dampskudsfunktionen i kortere perioder ad gangen. Hvis der drypper vanddråber ud fra strygesålen, skal du lade strygejernet varme op i mindst et minut, inden du bruger dampskudsfunktionen igen.

Tørstrygning (uden damp)

Du kan stryge uden damp på en eller to måder:

- Alle typer: Begynd at stryge uden at trykke på dampudløseren.
- Kun GC8261/GC8260/GC8225/GC8220: Vælg dampindstillingen  (ingen damp), og begynd at stryge.

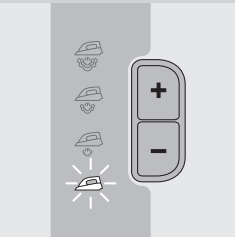

Gode råd

- Når du stryger uldstoffer, kan der opstå blanke skjolder. For at undgå dette skal du bruge en tør klud til at lægge imellem eller vende vrangen ud på tøjet og stryge det på bagsiden.
- Silke, uld eller kunststof: Stryg tøjet på vrangen for at undgå blanke skjolder.
- Fløjl og andre stoffer, som har tendens til at få blanke skjolder, bør kun stryges i én retning (med luven) og kun med et let tryk.
- Undlad at bruge damp ved strygning af indfarvede silkestoffer, da det kan give skjolder på tøjet.

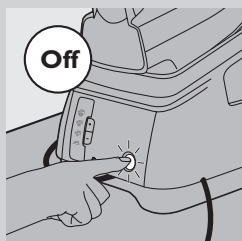
Rengøring og vedligeholdelse**Efter brug**

- 1** Placer strygejernet i holderen (se afsnittet "Opbevaring"), og sluk for apparatet.
- 2** Tag stikket ud af stikkontakten, og lad apparatet køle af.
- 3** Tør strygesålen af med en fugtig klud med lidt ikke-ridsende (flydende) rengøringsmiddel.
- 4** Tør strygejernets overdel og ydersiden af dampgeneratoren af med en fugtig klud.
- 5** Tøm vandtanken efter rengøring.

Calc-Clean-funktion

Calc-Clean-dækslet må aldrig fjernes, når dampgeneratoren er varm.

MEGET VIGTIGT: Skyl dampgeneratoren én gang om måneden eller efter 10 ganges brug for at forhindre, at apparatet beskadiges og for at sikre optimal dampfunktion.

- 1** Tag stikket ud af stikkontakten, og lad apparatet køle af i 2 timer.
- 2** Løft den aftagelige vandtank af.

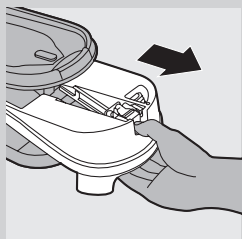

- 3** Tag fat om dampgeneratoren med begge hænder, og ryst den godt.

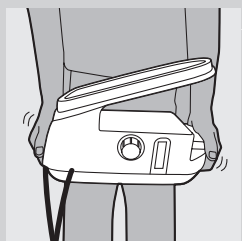

- 4** Læg dampgeneratoren på siden, så Calc-Clean-dækslet vender opad, og fjern dækslet.

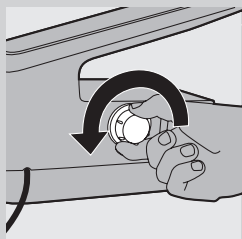

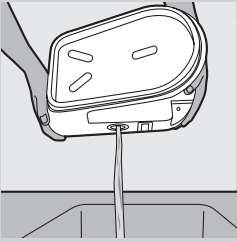

5 Tøm dampgeneratoren i vasken.

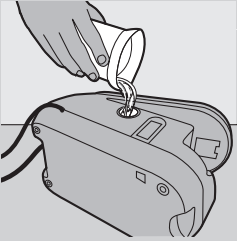

6 Fyld dampgeneratoren med frisk vand, og ryst den igen.

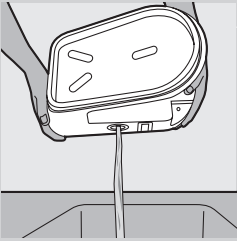

7 Tøm dampgeneratoren ud i vasken igen.

8 Gentag trin 6 og 7 to gange for at opnå det bedste resultat.

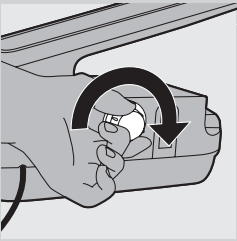

9 Skru Calc-Clean-dækslet ordentligt fast på dampgeneratoren.

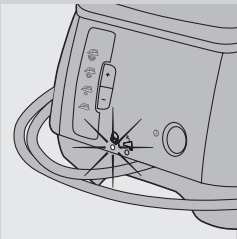

Indikator for Calc-Clean (kun GC8261/GC8260)

1 Calc-Clean-indikatoren blinker i 30 sekunder, når det er på tide at rense dampgeneratoren.

Dampgeneratoren opvarmes ikke i løbet af disse 30 sekunder.

2 Sluk for apparatet med det samme, og lad det køle af.

Brug aldrig Calc-Clean-funktionen, når dampgeneratoren er varm.

3 Brug Calc-Clean-funktionen, som beskrevet ovenfor.

Opbevaring

Lad altid apparatet køle af, inden det stilles væk.

- 1** Kun GC8261/GC8260: Sæt spidsen af strygejernet i låsen til sikker opbevaring i holderen.

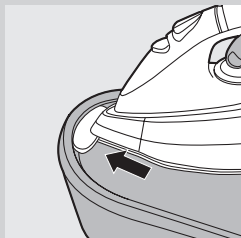

- 2** Kun GC8261/GC8260: Tryk strygejernets bageste del fast ned ("klik").

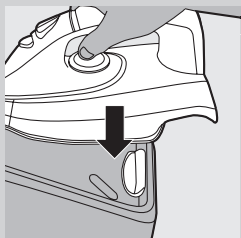

- 3** Tøm vandtanken.

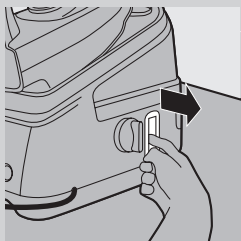

- 4** Træk krogen til opbevaring af ledning og slange ud.

- 5** Fastgør dampslangen og netledningen.

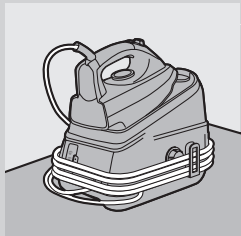

- 6** Tag fat i apparatets håndtag på hver side af dampgeneratoren for at flytte det.



Miljøhensyn



- Apparatet må ikke smides ud sammen med det almindelige husholdningsaffald, når det til sin tid kasseres. Aflever det i stedet på en kommunal genbrugsstation. På den måde er du med til at beskytte miljøet.

Reklamationsret og service

For alle yderligere oplysninger eller ved eventuelle problemer med apparatet henvises til Philips' hjemmeside på adressen www.philips.com eller det lokale Philips Kundecenter (telefonnumre findes i vedlagte "Worldwide Guarantee"-folder). Hvis der ikke findes et kundecenter i dit land, bedes du kontakte din lokale Philips-forhandler.

Fejlfinding

Dette kapitel opsummerer de mest almindelige problemer; du kan støde på ved brug af apparatet. Hvis du ikke kan løse problemet ved hjælp af nedenstående oplysninger; bedes du kontakte dit lokale Philips Kundecenter.

Problem	Årsag	Løsning
Apparatet bliver ikke varmt.	Der kan være problemer med tilslutningen.	Kontrollér netledning, stik og stikkontakt.
	Du har ikke tændt for apparatet.	GC8261/GC8260/GC8225/GC8220: Tryk på on/off-knappen. GC8210: Sæt on/off-knappen på "on".
	Den indstillede temperatur er for lav.	Indstil til en højere temperatur.
Det ryger fra mit nye strygejern, når jeg tænder det.	Nogle af de indre dele i strygejernet er smurt med olie fra fabrikkens side, og det kan afgive lidt røg, når det bruges første gang.	Det er normalt og ophører efter kort tid.
Strygejernet producerer ingen damp.	Der er ikke nok vand i vandtanken.	Fyld vandtanken. Se kapitlet "Klargøring" under afsnittet "Påfyldning af den aftagelige vandtank".
	Dampgeneratoren er ikke varmet tilstrækkeligt op.	Vent ca. 2 minutter: Kun GC8261/GC8260/GC8225/GC8220: Vent, indtil dampindikatoren lyser konstant.
	Den indstillede strygetemperatur er for lav til dampstrygning.	Vælg en temperatur på ●● eller højere.

Problem	Årsag	Løsning
	Kun GC8261/GC8260/ GC8225/GC8220: Du har valgt dampindstillingen ☹️ (ingen damp).	Vælg dampindstilling ☺️ (minimum damp), ☺️ (moderat damp) eller ☺️ (maksimal damp).
	Du har ikke sat vandtanken rigtigt i dampgeneratoren.	Sæt vandtanken korrekt i dampgeneratoren ("klik").
	Når strygejernets er indstillet på en meget høj temperatur, er den producerede damp tør og næsten usynlig. Dampen bliver mere usynlig, jo højere den omgivende temperatur er - og helt usynlig, når temperaturvælgeren står på MAX	Vælg en lavere temperatur, f.eks. ●●, for at kontrollere, om strygejernets producerer damp.
Der drypper vand ud fra strygesålen.	Den indstillede temperatur er for lav til dampstrygning.	Vælg en temperatur på ●● eller højere.
	Når du begynder at dampstryge og holder en pause, bliver den damp, der stadig var i dampslangen, kølet ned og omdannet til kondensvand, som kan drøppe ud fra strygesålen.	Det er normalt. Når du begynder at stryge eller fortsætter med at stryge efter en pause, skal du holde strygejernets hen over en gammel klud og trykke på dampudløseren. Vent, indtil der kommer damp i stedet for vand ud fra strygesålen.
Der kommer partikler og urenheder ud fra strygesålen, eller strygesålen er snavset.	Urenheder eller kemikalier i vandet kan have aflejret sig i damphulleme og/eller på strygesålen.	Rengør strygesålen med en fugtig klud.
Der høres en pumpelyd fra apparatet.	Der pumpes vand ind i dampgeneratoren.	Dette er normalt.
	Pumpelyden holder ikke op igen.	Tag øjeblikkeligt stikket ud af stikkontakten, og kontakt din Philips- forhandler.
Strygejernets producerer damp konstant.	Damplåsen står på "on".	Sæt damplåsen på "off", hvis du kun ønsker at få damp, når du trykker på dampudløseren (se afsnittet "Damplåsfunktion").
Der kommer snavset vand ud fra strygesålen.	Der er aflejret for meget kalk og mineraler inde i dampgeneratoren.	Skyl dampgeneratoren. Se afsnittet "Rengøring og vedligeholdelse".
Der slipper damp ud af Calc-Clean-dækslet, mens apparatet varmer op.	Du har ikke strammet Calc-Clean- dækslet ordentligt.	Sluk for apparatet, stram Calc-Clean- dækslet, og tænd for apparatet igen. Slipper der fortsat damp ud, mens apparatet varmer op, skal du slukke for apparatet og kontakte et autoriseret Philips-serviceværksted.

Problem	Årsag	Løsning
Strygejern producerer ikke nok damp/mængden af damp mindskes og øges under dampstrygning.	Når apparatet pumper vand ind i dampgeneratoren, mindskes dampmængden til tider. Det er sandsynligvis i den situation, du synes, at strygejern ikke producerer nok damp. Det er dog et normalt fænomen, og dampmængden normaliseres inden for få sekunder.	Hvis du vil optimere dampmængden, kan du slippe damplåsen, når du ikke har brug for damp, og når du stiller strygejern fra dig.
Der kommer våde pletter på stoffet under strygning.	De våde pletter, der kommer på stoffet, når du har strøget i et stykke tid, skyldes muligvis, at dampen har dannet kondens på strygebrættet. Stryg de våde pletter uden damp, til de er tørre. Hvis undersiden af strygebrættet er våd, kan du tørre den med en tør klud.	Hvis du vil undgå, at der dannes kondens på strygebrættet fra dampen, kan du bruge et strygebræt med et trådnetsunderlag.
Kun GC8261/GC8260/ GC8225/GC8220: Der drypper vand ud fra strygesålen, når jeg anvender dampskudsfunctionen.	Dampen kan have dannet kondens i slangen, temperaturen kan være blevet stillet lavere end ●●●, eller måske er apparatet ikke klar til dampstrygning.	Kontrollér, at temperaturen er indstillet til ●●● eller højere. Dampstryg et par sekunder, før du bruger dampskudsfunctionen.

Einführung

Herzlichen Glückwunsch zu Ihrem Kauf und willkommen bei Philips! Um den Support von Philips optimal zu nutzen, registrieren Sie Ihr Produkt bitte unter www.philips.com/welcome.

Das leistungsstarke Bügelsystem sorgt mit konstanter Dampfproduktion für leichteres Bügeln. Der große Wassertank macht Bügeln ohne Unterbrechung möglich. Wenn der Tank leer ist, können Sie ihn abnehmen und sofort wieder auffüllen.

Wir wünschen Ihnen viel Freude mit Ihrem neuen Bügelsystem!

Allgemeine Beschreibung (Abb. 1)

- A** Verbindungsschlauch
- B** Soft-Touch-Handgriff (nur GC8261/GC8260)
- C** Temperaturregler
- D** Dampfauslöser
- E** Temperaturanzeige
- F** Dampfsperre
- G** Dampfstoßtaste (nur GC8261/GC8260/GC8225/GC8220)
- H** Bügelsohle
- I** Sicherheitsverriegelung (nur GC8261/GC8260)
- J** Abstellfläche für Bügeleisen
- K** Abnehmbarer Wassertank
- L** Kabel- und Schlauchaufwicklung
- M** Calc-Clean-Verschluss
- N** Einfüllöffnung
- O** Entriegelung für den Wassertank
- P** Dampfeinheit
- Q** Ein-/Ausschalter mit Betriebsanzeige (nur GC8261/GC8260/GC8220) GC8261/GC8260/GC8225/GC8220
- R** Tragegriff
- S** Warten Sie circa zwei Minuten. Nur GC8261/GC8260/GC8225/GC8220: Warten Sie, bis die Dampfanzeige konstant leuchtet.
- T** Calc-Clean-Anzeige (nur GC8261/GC8260)
- U** Netzkabel
- V** Tasten zur Regulierung der Dampfmenge (+/-) (nur GC8261/GC8260/GC8225/GC8220)
- W** Dampfeinheit-Bedienfeld mit Dampfanzeige (nur GC8261/GC8260/GC8225/GC8220)
 - ☁ = starker Dampf
 - ☁ = mäßiger Dampf
 - ☁ = wenig Dampf
 - ☁ = kein Dampf
- X** Ein-/Ausschalter mit Betriebsanzeige (nur GC8210)

Wichtig

Lesen Sie diese Bedienungsanleitung vor dem Gebrauch des Geräts aufmerksam durch und bewahren Sie sie für eine spätere Verwendung auf.

Gefahr

- Tauchen Sie das Bügeleisen oder die Dampfeinheit niemals in Wasser.

Warnhinweis

- Prüfen Sie vor Inbetriebnahme des Geräts, ob die auf dem Typenschild angegebene Betriebsspannung mit der örtlichen Netzspannung übereinstimmt.
- Benutzen Sie das Gerät nicht, wenn der Netzstecker, das Netzkabel, der Verbindungsschlauch oder das Gerät selbst beschädigt ist oder das Gerät heruntergefallen ist bzw. Wasser austritt.
- Wenn das Netzkabel oder der Verbindungsschlauch defekt oder beschädigt ist, darf das Kabel bzw. der Schlauch nur von einem Philips Service-Center oder einer von Philips autorisierten Werkstatt durch ein Original-Ersatzteil ausgetauscht werden, um Gefährdungen zu vermeiden.
- Lassen Sie das Gerät nicht unbeaufsichtigt, solange es mit dem Stromnetz verbunden ist.
- Dieses Gerät ist für Benutzer (einschl. Kinder) mit eingeschränkten physischen, sensorischen oder psychischen Fähigkeiten bzw. ohne jegliche Erfahrung oder Vorwissen nur dann geeignet, wenn eine angemessene Aufsicht oder ausführliche Anleitung zur Benutzung des Geräts durch eine verantwortliche Person sichergestellt ist.
- Achten Sie darauf, dass Kinder nicht mit dem Gerät spielen.
- Lassen Sie das Netzkabel und den Verbindungsschlauch nicht mit der heißen Bügelsole in Kontakt kommen.
- Tritt Dampf unter dem Calc-Clean-Verschluss aus, während das Gerät aufheizt, schalten Sie es aus, und drehen Sie den Calc-Clean-Verschluss fest. Tritt weiterhin beim Aufheizen Dampf aus, schalten Sie das Gerät aus, und setzen Sie sich mit einem Philips Service-Center in Verbindung.
- Nehmen Sie niemals den Calc-Clean-Verschluss ab, solange die Dampfeinheit heiß ist.
- Verwenden Sie zum Verschließen der Dampfeinheit ausschließlich den mitgelieferten Calc-Clean-Verschluss. Dieser Verschluss dient auch als Sicherheitsventil.

Achtung

- Schließen Sie das Gerät nur an eine geerdete Steckdose an.
- Überprüfen Sie das Netzkabel und den Verbindungsschlauch regelmäßig auf mögliche Beschädigungen.
- Verwenden Sie das Bügeleisen und die Dampfeinheit auf einer stabilen, ebenen und waagerechten Unterlage.
- Achten Sie darauf, dass Sie die heiße Bügelsole nicht berühren, um Verbrennungen zu vermeiden.
- Wenn Sie den Bügelvorgang beendet haben, das Gerät reinigen, den Wassertank füllen oder leeren oder kurz den Raum verlassen, stellen Sie das Bügeleisen auf die Abstellfläche, schalten das Gerät aus und ziehen den Netzstecker aus der Steckdose.
- Spülen Sie die Dampfeinheit regelmäßig entsprechend den Anweisungen im Abschnitt "Reinigung und Wartung" aus.
- Dieses Gerät ist nur für den Gebrauch im Haushalt bestimmt.

Elektromagnetische Felder (EMF; Electro Magnetic Fields)

Dieses Philips Gerät erfüllt sämtliche Normen bezüglich elektromagnetischer Felder (EMF). Nach aktuellen wissenschaftlichen Erkenntnissen ist das Gerät sicher im Gebrauch, sofern es ordnungsgemäß

und entsprechend den Anweisungen in dieser Bedienungsanleitung gehandhabt wird.

Vor dem ersten Gebrauch

Hinweis: Beim ersten Gebrauch gibt das Bügeleisen möglicherweise etwas Rauch ab. Das ist ganz normal und geht nach kurzer Zeit vorüber.

Hinweis: Beim ersten Gebrauch können Schmutzpartikel aus der Bügelsohle treten. Das ist ganz normal. Diese Partikel sind unbedenklich und erscheinen nach mehreren Einsätzen des Bügeleisens nicht mehr.

Hinweis: Möglicherweise macht die Dampfeinheit beim Einschalten des Geräts ein Pumpgeräusch. Das ist normal und ein Zeichen dafür, dass Wasser in die Dampfeinheit gepumpt wird.

- 1 Entfernen Sie Schutzfolie bzw. Aufkleber von der Bügelsohle, und reinigen Sie die Bügelsohle mit einem weichen Tuch.

Für den Gebrauch vorbereiten

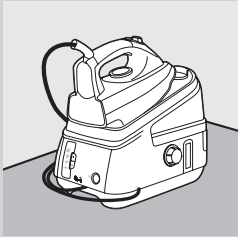

- 1 Stellen Sie die Dampfeinheit auf eine stabile, ebene Fläche, z. B. die Abstellfläche des Bügelbretts oder einen Tisch.

Den abnehmbaren Wassertank füllen

Während des Gebrauchs können Sie den Wassertank jederzeit nachfüllen.

Füllen Sie niemals heißes Wasser, Parfüm, Essig, Wäschesteife, Entkalkungsmittel, Bügelzusätze oder andere Chemikalien in den Wassertank.

Achten Sie darauf, nicht zu viel Wasser in den Wassertank zu füllen. Andernfalls kann beim Einsetzen des Tanks Wasser aus der Einfüllöffnung treten.

- 1 Nehmen Sie den Wassertank von der Dampfeinheit.
- 2 Füllen Sie den Wassertank bis zur Markierung MAX mit Leitungswasser.

Hinweis: Sollte das Leitungswasser in Ihrer Gegend sehr hart sein, empfiehlt es sich, es zu gleichen Teilen mit destilliertem Wasser zu mischen.

- 3 Schieben Sie den Wassertank wieder in die Dampfeinheit, bis er mit einem "Klick" hörbar einrastet.

Hinweis: Wenn der Wassertank nicht richtig eingesetzt ist, produziert das Bügeleisen keinen Dampf.

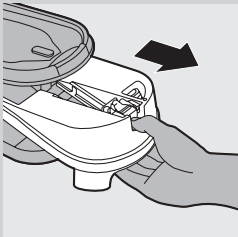

Anzeige "Wassertank nachfüllen" (nur GC8261/GC8260/ GC8225/GC8220)

Wenn der Wassertank leer ist, beginnt die Anzeige "Wassertank nachfüllen" zu blinken, und es ist kein Dampfbügeln mehr möglich.

- 1 Nehmen Sie den Wasserbehälter ab, und füllen Sie ihn nach.
- 2 Setzen Sie den Wassertank wieder in die Dampfeinheit ein.
 - ▷ Das Bügeleisen ist wieder zum Dampfbügeln einsatzbereit.

Die Temperatur einstellen

- 1 Prüfen Sie das Pflegeetikett des Kleidungsstücks, das Sie bügeln möchten, um die erforderliche Temperatur einzustellen.

- ● für Synthetikfasern (z. B. Acryl, Viskose, Polyamid) und Seide
- ●● für Wolle
- ●●● für Baumwolle
- MAX für Leinen

- 2 Stellen Sie die gewünschte Bügeltemperatur durch Drehen des Temperaturreglers ein.

- 3 Stecken Sie den Netzstecker in eine geerdete Steckdose.

- 4 Schalten Sie das Gerät ein.

- Nur GC8261/GC8260/GC8225/GC8220: Drücken Sie einmal den Ein-/Ausschalter.
- ▷ Die Betriebsanzeige des Ein-/Ausschalters leuchtet auf.
- ▷ Die Temperaturanzeige am Bügeleisen leuchtet auf. Wenn das Bügeleisen die eingestellte Temperatur erreicht hat, erlischt die Temperaturanzeige.

Hinweis: Die Temperaturanzeige leuchtet während des Betriebs gelegentlich auf und zeigt an, dass das Gerät auf die erforderliche Temperatur aufgeheizt wird.

- ▷ Die Dampfanzeige beginnt zu blinken. Nach ca. zwei Minuten leuchtet die Dampfanzeige konstant und zeigt damit an, dass das Wasser in der Dampfeinheit heiß genug zum Dampfbügeln ist.
- Nur GC8210: Schieben Sie den Ein-/Ausschalter in Position "On" (Ein).
- ▷ Die Betriebsanzeige im Ein-/Ausschalter leuchtet auf.
- ▷ Die Temperaturanzeige am Bügeleisen leuchtet auf. Wenn das Bügeleisen die eingestellte Temperatur erreicht hat, erlischt die Temperaturanzeige.

Hinweis: Die Temperaturanzeige leuchtet während des Betriebs gelegentlich auf und zeigt an, dass das Gerät auf die erforderliche Temperatur aufgeheizt wird.

- ▷ Nach ca. zwei Minuten ist die Dampfeinheit zum Dampfbügeln einsatzbereit.

Tipps

- Wenn Sie nicht wissen, um welche Art von Gewebe es sich handelt, ermitteln Sie die richtige Temperatur durch Bügeln einer Stelle, die normalerweise nicht sichtbar ist.
- Wenn sich das Gewebe aus verschiedenen Fasern zusammensetzt, sollten Sie stets die Temperatureinstellung für das empfindlichste Gewebe wählen, also die niedrigste Temperatur: Besteht das Gewebe z. B. aus 60 % Polyester und 40 % Baumwolle, sollten Sie es bei der Temperatur für Polyester (●) und ohne Dampf bügeln.

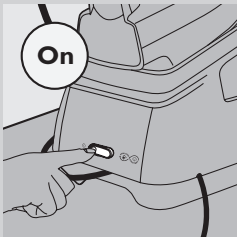
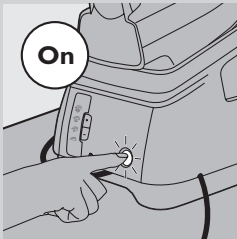
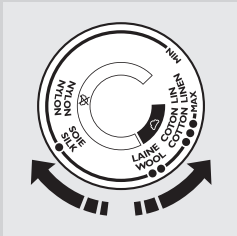

- Beginnen Sie mit dem Bügeln von Textilien, die eine sehr niedrige Temperatur erfordern, z. B. Synthetikfasern.
- Wenn Sie während es Bügelns eine niedrigere Temperatur einstellen, warten Sie, bis das Bügeleisen auf die eingestellte Temperatur abgekühlt ist. Um das Bügeleisen schneller abzukühlen, drücken Sie den Dampfauslöser, oder bügeln Sie ein Stück Stoff.

Das Gerät benutzen

Dampfbügeln

Der Verbindungsschlauch kann bei längerem Bügeln heiß werden.

Hinweis: Das Gerät kann beim Dampfbügeln gelegentlich ein Pumpgeräusch machen. Das ist ganz normal und ein Zeichen dafür, dass Wasser in die Dampfeinheit gepumpt wird.

- 1** Sorgen Sie dafür, dass sich genügend Wasser im Wassertank befindet.
- 2** Schließen Sie das Bügeleisen an das Stromnetz an, und schalten Sie es ein (siehe Kapitel "Für den Gebrauch vorbereiten").
- 3** Stellen Sie die empfohlene Bügeltemperatur ein (siehe Kapitel "Für den Gebrauch vorbereiten").

Dampfbügeln ist nur bei höheren Temperaturen möglich (über ●●).

- 4** Nur GC8261/GC8260/GC8225/GC8220: Stellen Sie mit den Tasten + und - die gewünschte Dampfmenge auf dem Bedienfeld der Dampfeinheit ein.

- ☁ für starken Dampf (Temperatureinstellung MAX).
- ☁☁ für mäßigen Dampf (Temperatureinstellungen ●●● bis MAX).
- ☁☁☁ für wenig Dampf (Temperatureinstellungen ●● bis MAX).
- ☁☁☁☁ kein Dampf (Temperatureinstellungen ● bis MAX).

- ⓘ Die Dampfanzeige blinkt und zeigt damit an, dass die Dampfeinheit aufgeheizt wird.
- ⓘ Nach ca. zwei Minuten leuchtet die Dampfanzeige konstant und zeigt damit an, dass das Wasser in der Dampfeinheit heiß genug zum Dampfbügeln ist.

Hinweis: Während des Bügelns können Sie mithilfe der Tasten + und - die Dampfeinstellung anpassen. Es dauert einige Augenblicke, bis sich die Dampfmenge angepasst hat.

- 5** Drücken Sie den Dampfauslöser, um mit dem Dampfbügeln zu beginnen.

Wenn Sie das Bügeleisen während des Bügelns abstellen möchten, stellen Sie es senkrecht oder auf der Abstellfläche ab.

- ⓘ Das Öffnen und Schließen des Dampfventils in der Dampfeinheit verursacht ein Klicken. Das ist völlig normal.

Die Dampfsperre

Mit der Dampfsperre können Sie ununterbrochen dampfbügeln, ohne die Dampftaste ständig drücken zu müssen.

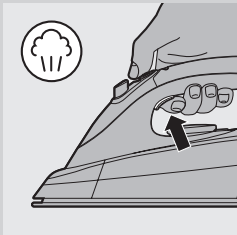
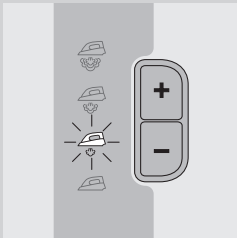

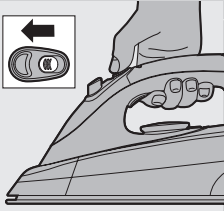

- Wenn Sie die Dampfsperre nach vorn schieben, produziert das Bügeleisen ununterbrochen Dampf. Um den Dauerdampf zu unterbrechen, schieben Sie die Dampfsperre zurück.
- Wenn die Dampfsperre deaktiviert ist, produziert das Bügeleisen nur Dampf, wenn Sie den Dampfauslöser drücken.

Hinweis: Deaktivieren Sie die Dampfsperre, wenn Sie das Bügeleisen senkrecht oder auf die Abstellfläche stellen. Dadurch wird verhindert, dass heißer Dampf aus dem Bügeleisen austritt oder die Abstellfläche nass wird.

Senkrecht Dämpfen

Richten Sie den Dampfstoß niemals auf Personen!

- 1** Halten Sie das Bügeleisen in senkrechter Position, und drücken Sie den Dampfauslöser, um hängende Vorhänge und Kleidungsstücke (Jacken, Anzüge, Mäntel) zu dämpfen.

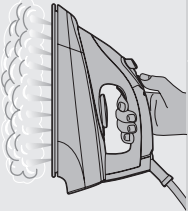

Dampfstoß (nur GC8261/GC8260/GC8225/GC8220)

Ein kräftiger Dampfstoß beseitigt selbst hartnäckige Falten aus den Textilien.

- 1** Stellen Sie den Temperaturregler zwischen ●●● und MAX.
- 2** Drücken Sie die Dampfstoßtaste.

Hinweis: Die Dampfstoßfunktion kann nur in Intervallen benutzt werden. Lassen Sie, sobald Wassertröpfchen aus der Bügelsohle austreten, das Bügeleisen mindestens eine Minute lang aufheizen, bevor Sie die Dampfstoßfunktion erneut benutzen.



Trockenbügeln

Es gibt zwei Möglichkeiten zum Trockenbügeln:

- Alle Typen: Beginnen Sie mit dem Bügeln, ohne die Dampftaste zu drücken.
- Nur GC8261/GC8260/GC8225/GC8220: Sie können auch die Dampfeinstellung ☁ (kein Dampf) auswählen und mit dem Bügeln beginnen.



Tipps

- Bügeln Sie Wollgewebe mit Dampf, können glänzende Stellen entstehen. Das lässt sich vermeiden, indem Sie ein trockenes Bügeltuch auf das Teil legen oder es von links bügeln.
- Seide, Wolle und Synthetikfasern: Bügeln Sie den Stoff von links, um glänzende Stellen zu vermeiden.

- Samt und andere Stoffe, die leicht glänzende Stellen bekommen, sollten nur in eine Richtung (mit dem Fadenlauf) und nur mit sehr leichtem Druck gebügelt werden.
- Gefärbte Seide darf nicht mit Dampf gebügelt werden. Das könnte Flecken verursachen.

Reinigung und Wartung

Nach dem Bügeln

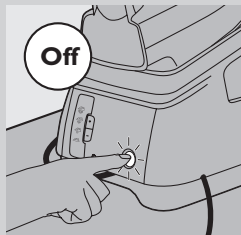

- 1 Stellen Sie das Bügeleisen auf die Abstellfläche, (siehe Kapitel "Aufbewahrung"), und schalten Sie das Gerät aus.
- 2 Ziehen Sie den Netzstecker aus der Steckdose, und lassen Sie das Gerät abkühlen.
- 3 Wischen Sie Kalkreste und andere Rückstände mit einem feuchten Tuch und etwas Spülmittel von der Bügelsohle.
- 4 Reinigen Sie den oberen Teil des Bügeleisens und das Gehäuse der Dampfeinheit mit einem feuchten Tuch.
- 5 Leeren Sie nach dem Reinigen den Wassertank.

Calc-Clean-Funktion

Nehmen Sie niemals den Calc-Clean-Verschluss ab, solange die Dampfeinheit heiß ist.

SEHR WICHTIG: Spülen Sie die Dampfeinheit einmal monatlich bzw. nach zehnmalem Einsatz aus, um Schäden am Gerät zu vermeiden und eine optimale Dampfleistung zu gewährleisten.

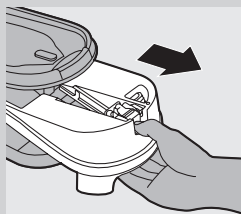

- 1 Ziehen Sie den Netzstecker aus der Steckdose, und lassen Sie das Gerät für zwei Stunden abkühlen.
- 2 Nehmen Sie den Wassertank vom Gerät.

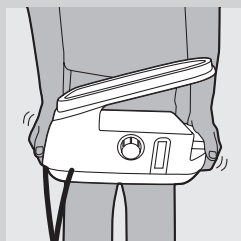

- 3 Halten Sie die Dampfeinheit mit beiden Händen fest, und schütteln Sie sie gut.

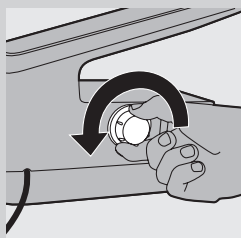

- 4 Legen Sie die Dampfeinheit mit Calc-Clean-Verschluss nach oben auf die Seite, und entfernen Sie den Calc-Clean-Verschluss.

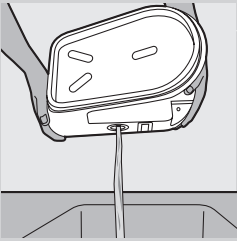

5 Leeren Sie die Dampfeinheit über dem Spülbecken aus.

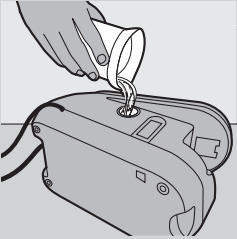

6 Füllen Sie die Dampfeinheit mit frischem Wasser und schütteln Sie sie erneut.

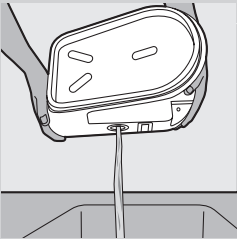

7 Leeren Sie die Dampfeinheit noch einmal über dem Spülbecken aus.

8 Um ein optimales Ergebnis zu erhalten, empfiehlt es sich, die Schritte 6 und 7 noch zweimal zu wiederholen.

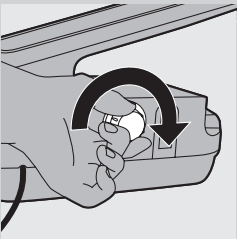

9 Drehen Sie den Calc-Clean-Verschluss wieder fest auf die Dampfeinheit.

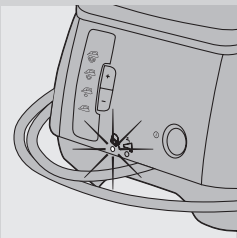

Calc-Clean-Anzeige (nur GC8261/GC8260)

1 Die Calc-Clean-Anzeige blinkt für 30 Sekunden, wenn die Dampfeinheit ausgespült werden muss.

Die Dampfeinheit heizt in diesen 30 Sekunden nicht auf.

2 Schalten Sie das Gerät sofort aus, und lassen Sie es abkühlen.

Aktivieren Sie die Calc-Clean-Funktion nicht, solange die Dampfeinheit heiß ist.

3 Aktivieren Sie wie oben beschrieben die Calc-Clean-Funktion.

Aufbewahrung

Lassen Sie das Gerät stets abkühlen, bevor Sie es wegstellen.

- 1 Nur GC8261/GC8260: Schieben Sie das Bügeleisen mit der Spitze in die Sicherheitsverriegelung der Abstellfläche.

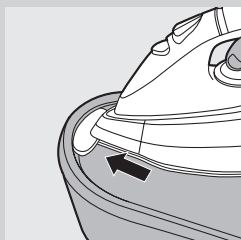

- 2 Nur GC8261/GC8260: Drücken Sie den hinteren Teil des Bügeleisens fest nach unten, bis es mit einem "Klick" hörbar einrastet.

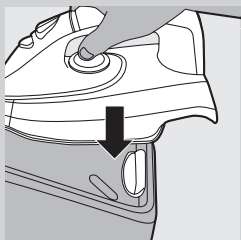

- 3 Leeren Sie den Wassertank.

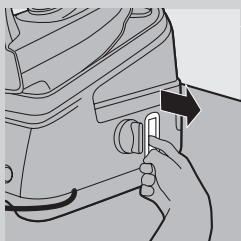

- 4 Ziehen Sie die Kabel- und Schlauchaufwicklung heraus.

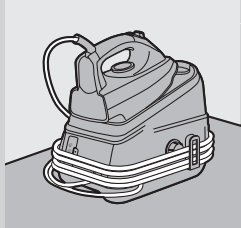

- 5 Sichern Sie den Verbindungsschlauch und das Netzkabel.

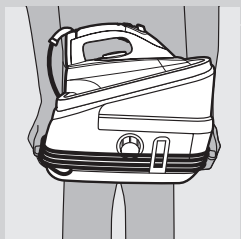

- 6 Tragen Sie das Gerät stets an den Handgriffen auf beiden Seiten der Dampfeinheit.

Umweltschutz



- Werfen Sie das Gerät am Ende der Lebensdauer nicht in den normalen Hausmüll. Bringen Sie es zum Recycling zu einer offiziellen Sammelstelle. Auf diese Weise tragen Sie zum Umweltschutz bei.

Garantie und Kundendienst

Benötigen Sie weitere Informationen oder treten Probleme auf, wenden Sie sich bitte an Ihren Philips-Händler, oder setzen Sie sich mit einem Philips Service-Center in Ihrem Land in Verbindung (Telefonnummer siehe Garantieschrift). Besuchen Sie auch die Philips Website (www.philips.com). Sollte es in Ihrem Land kein Service-Center geben, wenden Sie sich bitte an Ihren Philips-Händler.

Fehlerbehebung

In diesem Kapitel sind die häufigsten Probleme aufgeführt, die beim Gebrauch Ihres Geräts auftreten können. Sollten Sie ein Problem mithilfe der nachstehenden Informationen nicht beheben können, wenden Sie sich bitte an das Philips Service-Center in Ihrem Land.

Problem	Ursache	Lösung
Das Gerät heizt nicht auf.	Es gibt ein Problem mit der Stromversorgung.	Überprüfen Sie das Netzkabel, den Netzstecker und die Steckdose.
	Sie haben das Gerät nicht eingeschaltet.	GC8261/GC8260/GC8225/GC8220: Drücken Sie den Ein-/Ausschalter. GC8210: Schieben Sie den Ein-/Ausschalter in Position "On" (Ein).
	Die gewählte Temperatur ist zu niedrig.	Stellen Sie eine höhere Temperatur ein.
Wenn ich mein neues Bügeleisen einschalte, tritt Rauch aus dem Gerät.	Einige Teile des Geräts sind bei der Herstellung leicht eingefettet worden und können beim erstmaligen Aufheizen etwas Rauch entwickeln.	Das ist völlig normal und geht nach kurzer Zeit vorüber.
Das Bügeleisen erzeugt keinen Dampf.	Der Wassertank ist leer.	Füllen Sie den Wassertank (siehe Kapitel "Für den Gebrauch vorbereiten", Abschnitt "Den abnehmbaren Wassertank füllen").
	Die Dampfeinheit wurde nicht ausreichend aufgeheizt.	Warten Sie ca. zwei Minuten (nur GC8261/GC8260/GC8220: Warten Sie, bis die Dampfanzeige konstant leuchtet).

Problem	Ursache	Lösung
	Die gewählte Temperatur ist für das Dampfbügeln zu niedrig.	Stellen Sie eine andere Temperatur (●● oder höher) ein.
	Nur GC8261/GC8260/ GC8225/GC8220: Sie haben die Dampfeinstellung ☹ (kein Dampf) eingestellt.	Wählen Sie die Dampfeinstellung ☺ (für wenig Dampf), ☺☺ (für mäßigen Dampf) oder ☺☺☺ (für starken Dampf).
	Sie haben den Wassertank nicht richtig in die Dampfeinheit eingesetzt.	Setzen Sie den Wassertank richtig in die Dampfeinheit ein (er rastet mit einem "Klick" hörbar ein).
	Wenn Sie eine sehr hohe Temperatur eingestellt haben, ist der erzeugte Dampf sehr trocken und fast unsichtbar. Er wird noch weniger sichtbar, wenn die Umgebungstemperatur hoch ist. Der Dampf ist völlig unsichtbar, wenn Sie die Temperatur auf MAX eingestellt haben.	Stellen Sie eine niedrigere Temperatur ein, z. B. ●●, um zu prüfen, ob das Gerät tatsächlich Dampf produziert.
Wasser tropft aus der Bügelsohle.	Die eingestellte Temperatur ist zum Dampfbügeln zu niedrig.	Stellen Sie eine andere Temperatur (●● oder höher) ein.
	Wenn Sie mit dem Dampfbügeln beginnen und das Dampfbügeln eine Weile unterbrechen, hat sich der noch im Verbindungsschlauch verbliebene Dampf abgekühlt und ist kondensiert. Dieses Wasser tropft dann aus der Bügelsohle.	Das ist normal. Wenn Sie mit dem Bügeln beginnen oder nach einer Unterbrechung mit dem Bügeln fortfahren, halten Sie das Bügeleisen über ein altes Tuch, und drücken Sie die Dampftaste. Warten Sie, bis Dampf statt Wasser aus der Bügelsohle tritt.
Kalkpartikel und Verunreinigungen treten aus der Bügelsohle aus oder die Bügelsohle ist verschmutzt.	Verunreinigungen und Chemikalien aus dem Wasser haben sich in den Dampfaustrittsdüsen bzw. an der Bügelsohle abgesetzt.	Reinigen Sie die Bügelsohle mit einem feuchten Tuch.
Das Gerät macht ein Pumpgeräusch.	Wasser wird in die Dampfeinheit gepumpt.	Das ist normal.
	Das Pumpgeräusch hört nicht auf.	Ziehen Sie sofort den Stecker aus der Steckdose und setzen Sie sich mit einem Philips Service-Center in Verbindung.
Das Bügeleisen produziert ununterbrochen Dampf.	Die Dampfsperre wurde auf "On" (Ein) gestellt.	Stellen Sie die Dampfsperre auf "Off" (Aus), wenn Sie Dampf nur bei gedrückter Dampftaste haben möchten (siehe Abschnitt "Die Dampfsperre").

Problem	Ursache	Lösung
Schmutziges Wasser tritt aus der Bügelsohle aus.	Es haben sich zu viele Kalkablagerungen und Mineralien in der Dampfeinheit angesammelt.	Spülen Sie die Dampfeinheit aus (siehe "Reinigung und Wartung").
Während das Gerät aufheizt, tritt unter dem Calc-Clean-Verschluss Dampf hervor.	Sie haben den Calc-Clean-Verschluss nicht fest genug zugeschraubt.	Schalten Sie das Gerät aus, schrauben Sie den Calc-Clean-Verschluss fest, und schalten Sie das Gerät wieder ein. Tritt beim Aufheizen des Geräts weiterhin Dampf aus, schalten Sie das Gerät aus, und setzen Sie sich mit einem Philips Service-Center in Verbindung.
Das Bügeleisen erzeugt nicht genügend Dampf bzw. die Dampfmenge wechselt während des Bügelns ständig.	Wenn das Gerät Wasser in die Dampfeinheit pumpt, wird die Dampfmenge manchmal geringer. Möglicherweise liegt dies daran, wenn das Bügeleisen scheinbar nicht genügend Dampf produziert. Das ist jedoch völlig normal, und der Dampfstoß normalisiert sich innerhalb weniger Sekunden.	Zur Optimierung des Dampfstoßes lösen Sie die Dampfsperre, wenn Sie keinen Dampf benötigen und das Bügeleisen abstellen.
Während des Bügelns erscheinen feuchte Stellen auf dem Kleidungsstück.	Die feuchten Stellen auf den mit Dampf gebügelten Kleidungsstücken wurden möglicherweise vom Dampf verursacht, der sich auf dem Bügelbrett niedergeschlagen hat. Bügeln Sie die feuchten Stellen einige Zeit ohne Dampf, um sie zu trocknen. Falls die Unterseite des Bügelbretts nass ist, wischen Sie sie mit einem trockenen Tuch ab.	Um zu verhindern, dass sich Dampf auf dem Bügelbrett niederschlägt, verwenden Sie ein Bügelbrett mit einer Oberfläche aus Drahtgeflecht.
Wasser tropft aus der Bügelsohle, wenn ich die Dampfstoßfunktion verwende (nur GC8261/GC8260/GC8225/GC8220).	Dampf ist ggf. im Schlauch zu Wasser kondensiert, die Temperatur wurde niedriger als ●●● eingestellt oder das Gerät ist nicht bereit zum Dampf bügeln.	Stellen Sie sicher, dass die Temperatur mindestens auf ●●● eingestellt ist. Dampf bügeln Sie einige Sekunden lang, bevor Sie die Dampfstoßfunktion verwenden.

Εισαγωγή

Συγχαρητήρια για την αγορά σας και καλώς ήρθατε στη Philips! Για να επωφεληθείτε πλήρως από την υποστήριξη που παρέχει η Philips, καταχωρήστε το προϊόν σας στην ιστοσελίδα www.philips.com/welcome.

Αυτό το ισχυρό σύστημα σιδερώματος με πίεση παράγει αδιάκοπα ατμό για ευκολότερο σιδέρωμα. Χάρη στη μεγάλη δεξαμενή νερού, μπορείτε να σιδερώσετε χωρίς διακοπή. Όταν η δεξαμενή νερού αδειάσει, μπορείτε να την αφαιρέσετε και να την ξαναγεμίσετε αμέσως. Ελπίζουμε ότι θα απολαύσετε τη χρήση αυτού του συστήματος σιδερώματος.

Γενική περιγραφή (Εικ. 1)

- A** Σωλήνας τροφοδοσίας
- B** Λαβή (μόνο στους τύπους GC8261/GC8260: με αντιολισθητική λαβή)
- C** Διακόπτης ρύθμισης θερμοκρασίας
- D** Σκανδάλη ατμού
- E** Λυχνία θερμοκρασίας
- F** Κουμπί κλειδώματος ατμού
- G** Κουμπί βολής ατμού (μόνο στους τύπους GC8261/GC8260/GC8225/GC8220)
- H** Πλάκα
- I** Κλειδώμα ασφαλούς αποθήκευσης (μόνο στους τύπους GC8261/GC8260)
- J** Βάση σιδήρου
- K** Αποσπώμενη δεξαμενή νερού
- L** Γαντζάκι αποθήκευσης καλωδίου και σωλήνα τροφοδοσίας
- M** Καπάκι καθαρισμού αλάτων
- N** Στόμιο πλήρωσης νερού
- O** Μοχλός απασφάλισης δεξαμενής νερού
- P** Γεννήτρια ατμού
- Q** Κουμπί on/off με λυχνία λειτουργίας (μόνο στους τύπους GC8261/GC8260/GC8225/GC8220)
- R** Λαβή μεταφοράς
- S** Λυχνία πλήρωσης δεξαμενής νερού (μόνο στους τύπους GC8261/GC8260/GC8225/GC8220)
- T** Λυχνία καθαρισμού αλάτων (μόνο στους τύπους GC8261/GC8260)
- U** Καλώδιο
- V** Κουμπιά ατμού (+/-) (μόνο στους τύπους GC8261/GC8260/GC8225/GC8220)
- W** Πίνακας ελέγχου γεννήτριας ατμού με λυχνία ατμού (μόνο στους τύπους GC8261/GC8260/GC8225/GC8220)
 - ☁ = μέγιστος ατμός
 - ☁ = μέτριος ατμός
 - ☁ = ελάχιστος ατμός
 - ☁ = χωρίς ατμό
- X** Διακόπτης on/off με λυχνία λειτουργίας (μόνο στον τύπο GC8210)

Σημαντικό

Διαβάστε αυτό το εγχειρίδιο χρήσης προσεκτικά πριν χρησιμοποιήσετε τη συσκευή και φυλάξτε το για μελλοντική αναφορά.

Κίνδυνος

- Μην βυθίζετε ποτέ το σίδερο ή τη γεννήτρια ατμού σε νερό.

Προειδοποίηση

- Ελέγξτε εάν η τάση που αναγράφεται στο πινακίδιο στοιχείων του προϊόντος αντιστοιχεί στην τοπική τάση ρεύματος πριν συνδέσετε τη συσκευή.
- Μην χρησιμοποιείτε τη συσκευή εάν το φισ, το καλώδιο, ο σωλήνας τροφοδοσίας ή η ίδια η συσκευή παρουσιάζουν ορατή φθορά ή εάν η συσκευή έχει πέσει κάτω ή έχει διαρροή.
- Εάν το καλώδιο ή ο σωλήνας τροφοδοσίας έχουν υποστεί φθορά, θα πρέπει να αντικατασταθούν από ένα κέντρο σέρβις εξουσιοδοτημένο από τη Philips ή από εξίσου εξειδικευμένα άτομα προς αποφυγή κινδύνου.
- Μην αφήνετε ποτέ τη συσκευή χωρίς επίβλεψη όταν είναι συνδεδεμένη στο ρεύμα.
- Αυτή η συσκευή δεν προορίζεται για χρήση από άτομα (συμπεριλαμβανομένων των παιδιών) με περιορισμένες σωματικές, αισθητήριες ή διανοητικές ικανότητες ή από άτομα χωρίς εμπειρία και γνώση, εκτός και εάν τη χρησιμοποιούν υπό επίτηρηση ή έχουν λάβει οδηγίες σχετικά με τη χρήση της συσκευής από άτομο υπεύθυνο για την ασφάλειά τους.
- Τα παιδιά θα πρέπει να επιβλέπονται προκειμένου να διασφαλιστεί ότι δεν θα παίζουν με τη συσκευή.
- Μην αφήνετε το καλώδιο και το σωλήνα τροφοδοσίας να έρθουν σε επαφή με τη ζεστή πλάκα του σίδηρου.
- Εάν διαφεύγει ατμός από το καπάκι καθαρισμού αλάτων ενώ θερμαίνεται η συσκευή, απενεργοποιήστε τη συσκευή και σφίξτε το καπάκι καθαρισμού αλάτων. Εάν συνεχίσει να διαφεύγει ατμός ενώ θερμαίνεται η συσκευή, απενεργοποιήστε τη συσκευή και επικοινωνήστε με ένα κέντρο σέρβις εξουσιοδοτημένο από τη Philips.
- Μην αφαιρείτε ποτέ το καπάκι καθαρισμού αλάτων ενώ η γεννήτρια ατμού είναι ζεστή.
- Μην χρησιμοποιείτε κανένα άλλο καπάκι στη γεννήτρια ατμού εκτός από το καπάκι καθαρισμού αλάτων που παρέχεται με τη συσκευή, καθώς αυτό το καπάκι λειτουργεί και ως βαλβίδα ασφαλείας.

Προσοχή

- Συνδέετε τη συσκευή μόνο σε πρίζα με γείωση.
- Ελέγχετε τακτικά το καλώδιο και το σωλήνα τροφοδοσίας για πιθανή φθορά.
- Τοποθετείτε και χρησιμοποιείτε πάντα το σίδερο και τη γεννήτρια ατμού σε σταθερή, επίπεδη και οριζόντια επιφάνεια.
- Η πλάκα του σίδηρου μπορεί να φτάσει σε εξαιρετικά υψηλή θερμοκρασία και ενδέχεται να σας προκαλέσει εγκαύματα εάν την αγγίξετε.
- Όταν τελειώνετε το σιδέρωμα, όταν καθαρίζετε τη συσκευή, όταν γεμίζετε ή αδειάζετε τη δεξαμενή νερού και επίσης όταν αφήνετε

τη συσκευή έστω και για λίγο, τοποθετήστε το σίδερο στη βάση του, απενεργοποιήστε τη συσκευή και αποσυνδέστε το φις από την πρίζα.

- Ξεπλύνετε τακτικά τη γεννήτρια ατμού σύμφωνα με τις οδηγίες του κεφαλαίου 'Καθαρισμός και συντήρηση'.
- Αυτή η συσκευή προορίζεται για οικιακή χρήση μόνο.

Ηλεκτρομαγνητικά Πεδία (EMF)

Η συγκεκριμένη συσκευή της Philips συμμορφώνεται με όλα τα πρότυπα που αφορούν τα ηλεκτρομαγνητικά πεδία (EMF). Εάν γίνει σωστός χειρισμός και σύμφωνα με τις οδηγίες του παρόντος εγχειριδίου χρήσης, η συσκευή είναι ασφαλής στη χρήση βάσει των επιστημονικών αποδείξεων που είναι διαθέσιμες μέχρι σήμερα.

Πριν την πρώτη χρήση

Σημείωση: Το σίδερο μπορεί να βγάλει λίγο καπνό όταν το χρησιμοποιήσετε για πρώτη φορά. Αυτό είναι φυσιολογικό και θα σταματήσει μετά από λίγο.

Σημείωση: Μερικά σωματίδια μπορεί να βγουν από την πλάκα όταν χρησιμοποιήσετε το σίδερο για πρώτη φορά. Αυτό είναι φυσιολογικό. Τα σωματίδια είναι αβλαβή και θα σταματήσουν να βγαίνουν από το σίδερο μετά από λίγο.

Σημείωση: Όταν ενεργοποιήσετε τη συσκευή, από τη γεννήτρια ατμού μπορεί να ακούγεται ένας ήχος άντλησης. Αυτό είναι φυσιολογικό. Ο ήχος σας υποδεικνύει ότι αντλείται νερό μέσα στη γεννήτρια ατμού.

- 1 Αφαιρέστε οποιοδήποτε αυτοκόλλητο ή προστατευτική μεμβράνη από την πλάκα και καθαρίστε τη με ένα μαλακό πανί.

Προετοιμασία για χρήση

- 1 Τοποθετήστε τη γεννήτρια ατμού σε σταθερή και επίπεδη επιφάνεια, π.χ. στο σκληρό τμήμα της σιδερώστρας ή σε ένα τραπέζι.

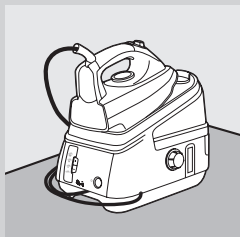

Πλήρωση της αποσπώμενης δεξαμενής νερού

Μπορείτε να γεμίσετε τη δεξαμενή νερού οποιαδήποτε στιγμή κατά τη διάρκεια χρήσης.

Μην βάζετε ζεστό νερό, άρωμα, ξύδι, κόλλα κολλαρίσματος, ουσίες αφαλάτωσης, υγρά σιδερώματος ή άλλα χημικά μέσα στη δεξαμενή νερού.

Μην παραγεμίζετε τη δεξαμενή νερού, διαφορετικά μπορεί να χυθεί νερό από το στόμιο πλήρωσης όταν τοποθετήσετε ξανά τη δεξαμενή νερού στη θέση της.

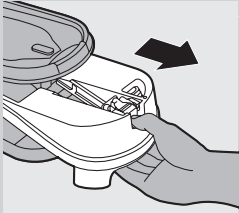

- 1** Αφαιρέστε την αποσπώμενη δεξαμενή νερού από τη γεννήτρια ατμού.
- 2** Γεμίστε τη δεξαμενή νερού με νερό βρύσης μέχρι την ένδειξη MAX.

Σημείωση: Εάν το νερό βρύσης στην περιοχή σας είναι πολύ σκληρό, σας συνιστούμε να το αναμίξετε με ίση ποσότητα αποσταγμένου νερού.

- 3** Επανατοποθετήστε σωστά τη δεξαμενή νερού στη γεννήτρια ατμού ('κλικ').

Σημείωση: Εάν η δεξαμενή νερού δεν έχει τοποθετηθεί σωστά, το σίδερο δεν παράγει καθόλου ατμό.

Λυχνία πλήρωσης δεξαμενής νερού (μόνο στους τύπους GC8261/GC8260/GC8225/GC8220)

Όταν η δεξαμενή νερού είναι άδεια, η λυχνία επαναπλήρωσης δεξαμενής νερού αρχίζει να αναβοσβήνει και το σιδέρωμα με ατμό δεν είναι πλέον δυνατό.

- 1** Αφαιρέστε τη δεξαμενή νερού και γεμίστε τη.
- 2** Επανατοποθετήστε τη δεξαμενή νερού στη γεννήτρια ατμού.
 - ▶ Το σίδερο είναι και πάλι έτοιμο για σιδέρωμα με ατμό.

Ρύθμιση θερμοκρασίας

- 1** Ελέγξτε την ετικέτα αυτού που πρόκειται να σιδερώσετε για να καθορίσετε την απαιτούμενη θερμοκρασία σιδερώματος.
 - ● για συνθετικά υφάσματα (π.χ. ακρυλικά, βισκόζ, πολυαμίδη) και μεταξωτά
 - ●● για μάλλινα
 - ●●● για βαμβακερά
 - MAX για λινά

- 2** Για να ρυθμίσετε την απαιτούμενη θερμοκρασία σιδερώματος, γυρίστε το διακόπτη ρύθμισης θερμοκρασίας στην κατάλληλη θέση.

- 3** Συνδέστε το φισ σε πρίζα με γείωση.

- 4** Ενεργοποιήστε τη συσκευή.

- Μόνο στους τύπους GC8261/GC8260/GC8225/GC8220: Πιέστε το κουμπί on/off μία φορά.

- ▶ Η λυχνία λειτουργίας του κουμπιού on/off ανάβει.
- ▶ Η λυχνία θερμοκρασίας στο σίδερο ανάβει. Όταν το σίδερο φτάσει στην καθορισμένη θερμοκρασία, η λυχνία θερμοκρασίας σβήνει.

Σημείωση: Κατά τη διάρκεια του σιδερώματος, η λυχνία θερμοκρασίας ανάβει κατά διαστήματα. Αυτό υποδεικνύει ότι το σίδερο θερμαίνεται για να φτάσει στην καθορισμένη θερμοκρασία.

- ▶ Η λυχνία ατμού αρχίζει να αναβοσβήνει. Μετά από περίπου 2 λεπτά, η λυχνία ατμού παραμένει συνεχώς αναμμένη υποδεικνύοντας ότι η γεννήτρια ατμού είναι έτοιμη για σιδέρωμα με ατμό.

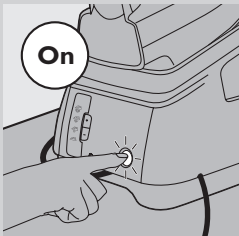
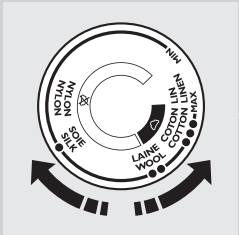

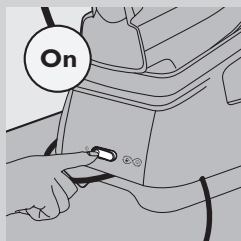

- Μόνο στον τύπο GC8210: Ρυθμίστε το διακόπτη on/off στη θέση 'on'.
- ▶ Η λυχνία λειτουργίας στο διακόπτη on/off ανάβει.
- ▶ Η λυχνία θερμοκρασίας στο σίδερο ανάβει. Όταν το σίδερο φτάσει στην καθορισμένη θερμοκρασία, η λυχνία θερμοκρασίας σβήνει.

Σημείωση: Κατά τη διάρκεια του σιδερώματος, η λυχνία θερμοκρασίας ανάβει κατά διαστήματα. Αυτό υποδεικνύει ότι το σίδερο θερμαίνεται για να φτάσει στην καθορισμένη θερμοκρασία.

- ▶ Μετά από περίπου 2 λεπτά, η γεννήτρια ατμού είναι έτοιμη για σιδέρωμα με ατμό.

Συμβουλές

- Εάν δεν γνωρίζετε από τι ύφασμα ή υφάσματα είναι κατασκευασμένο αυτό που πρόκειται να σιδερώσετε, καθορίστε τη σωστή θερμοκρασία σιδερώματος σιδερώνοντας ένα σημείο που δεν θα είναι ορατό όταν το φοράτε ή το χρησιμοποιείτε.
- Εάν το ύφασμα αποτελείται από διάφορα είδη ινών, επιλέγετε πάντα τη θερμοκρασία που απαιτείται για τις πιο ευαίσθητες ίνες, δηλ. τη χαμηλότερη θερμοκρασία. Για παράδειγμα, εάν το ύφασμα αποτελείται από 60% πολυέστερ και 40% βαμβάκι, θα πρέπει να σιδερωθεί στη θερμοκρασία που ενδείκνυται για το πολυέστερ (●) και χωρίς ατμό.
- Αρχίστε το σιδέρωμα με τα υφάσματα που απαιτούν τη χαμηλότερη θερμοκρασία σιδερώματος, δηλ. αυτά που είναι κατασκευασμένα από συνθετικά υλικά.
- Εάν ρυθμίσετε μια χαμηλότερη θερμοκρασία κατά τη διάρκεια του σιδερώματος, περιμένετε μέχρι το σίδερο να κρυώσει ώστε να φτάσει στην καθορισμένη, πριν συνεχίσετε το σιδέρωμα. Για να κρυώσει πιο γρήγορα το σίδερο, απλά πιέστε τη σκανδάλη ατμού ή σιδερώστε ένα κομμάτι ύφασμα.

Χρήση της συσκευής

Σιδέρωμα με ατμό

Ο σωλήνας τροφοδοσίας μπορεί να θερμανθεί όταν το σιδέρωμα διαρκέσει πολύ.

Σημείωση: Το σύστημα μπορεί ανά διαστήματα να παράγει έναν ήχο άντλησης κατά τη διάρκεια του σιδερώματος με ατμό. Αυτό είναι φυσιολογικό και σας υποδεικνύει ότι αντλείται νερό μέσα στη γεννήτρια ατμού.

- 1** Βεβαιωθείτε ότι υπάρχει αρκετό νερό στη δεξαμενή νερού.
- 2** Βεβαιωθείτε ότι η συσκευή είναι συνδεδεμένη στην πρίζα και ενεργοποιημένη (δείτε το κεφάλαιο 'Προετοιμασία για χρήση').
- 3** Ρυθμίστε την απαιτούμενη θερμοκρασία σιδερώματος (δείτε το κεφάλαιο 'Προετοιμασία για χρήση').

Το σιδέρωμα με ατμό μπορεί να πραγματοποιηθεί μόνο σε θερμοκρασίες σιδερώματος υψηλότερες από ●●.



4 Μόνο στους τύπους GC8261/GC8260/GC8225/GC8220: Ρυθμίστε τον απαιτούμενο ατμό μέσω των κουμπιών + και - στον πίνακα ελέγχου της γεννήτριας ατμού.

- ☁ για μέγιστο ατμό (ρύθμιση θερμοκρασίας MAX).
- ☁ για μέτριο ατμό (ρυθμίσεις θερμοκρασίας ●●● έως MAX).
- ☁ για ελάχιστο ατμό (ρυθμίσεις θερμοκρασίας ●● έως MAX).
- ☁ για χωρίς ατμό (ρυθμίσεις θερμοκρασίας ● έως MAX).

- ▶ Η λυχνία ατμού αναβοσβήνει υποδεικνύοντας ότι η γεννήτρια ατμού θερμαίνεται.
- ▶ Μετά από περίπου 2 λεπτά, η λυχνία ατμού παραμένει συνεχώς αναμμένη υποδεικνύοντας ότι η γεννήτρια ατμού είναι έτοιμη για σιδέρωμα με ατμό.

Σημείωση: Κατά τη διάρκεια του σιδερώματος, μπορείτε να προσαρμόσετε τη ρύθμιση ατμού με τα κουμπιά ατμού + και -. Θα χρειαστούν λίγα δευτερόλεπτα προτού προσαρμοστεί η ποσότητα ατμού.

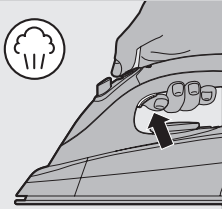

5 Πιέστε τη σκανδάλη ατμού για να αρχίσετε το σιδέρωμα με ατμό.

Όταν αφήνετε κάτω το σίδερο κατά τη διάρκεια του σιδερώματος, τοποθετήστε το όρθιο ή στη βάση του.

- ▶ Το άνοιγμα και το κλείσιμο της βαλβίδας ατμού στη γεννήτρια ατμού παράγει έναν ήχο κλικ. Αυτό είναι φυσιολογικό.

Λειτουργία κλειδώματος ατμού

Το κλειδώμα ατμού σας επιτρέπει να σιδερώσετε αδιάκοπα με ατμό και χωρίς να χρειάζεται να πιέζετε συνεχώς τη σκανδάλη ατμού.

- Όταν πιέσετε το κουμπί κλειδώματος ατμού προς τα εμπρός, το σίδερο παράγει συνεχώς ατμό. Για να σταματήσετε την παραγωγή ατμού, πιέστε το κουμπί κλειδώματος ατμού προς τα πίσω.
- Όταν το κουμπί κλειδώματος ατμού είναι απενεργοποιημένο, το σίδερο παράγει ατμό μόνο όταν πιέζετε τη σκανδάλη ατμού.

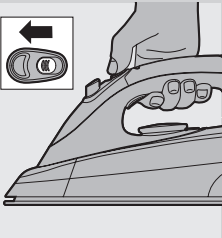

Σημείωση: Απασφαλίζετε το κουμπί κλειδώματος ατμού όταν τοποθετείτε το σίδερο όρθιο ή στη βάση του. Με αυτό το τρόπο, ο καυτός ατμός δεν θα διαφεύγει από το σίδερο ούτε θα υγραίνεται η βάση του σιδερού.

Σιδέρωμα με ατμό σε κάθετη θέση

Μην κατευθύνετε ποτέ τον ατμό προς ανθρώπους.

- 1** Κρατήστε το σίδερο σε κάθετη θέση και πιέστε τη σκανδάλη ατμού για να σιδερώσετε με ατμό κρεμασμένες κουρτίνες και ρούχα (σακάκια, κοστούμια, παλτά).

Βολή ατμού (μόνο στους τύπους GC8261/GC8260/GC8225/GC8220)

Μια δυνατή βολή ατμού βοηθάει στην αφαίρεση έντονων τσακίσεων.

- 1** Ρυθμίστε το διακόπτη ρύθμισης θερμοκρασίας σε μια θέση μεταξύ ●●● και MAX.

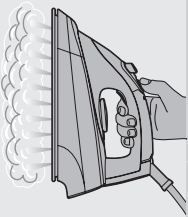





2 Πιέστε το κουμπί βολής ατμού.

Σημείωση: Χρησιμοποιείτε τη λειτουργία βολής ατμού ανά διαστήματα. Εάν σταγόνες νερού βγουν από την πλάκα, αφήστε το σίδερο να ζεσταθεί για τουλάχιστον ένα λεπτό προτού χρησιμοποιήσετε ξανά τη λειτουργία βολής ατμού.

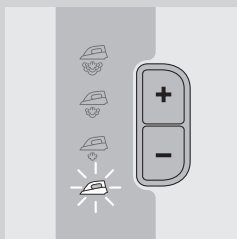
Σιδέρωμα χωρίς ατμό



Υπάρχουν τρόποι για να σιδερώσετε χωρίς ατμό:

- Για όλους τους τύπους: Απλά αρχίστε το σιδέρωμα χωρίς να πιέζετε τη σκανδάλη ατμού.
- Μόνο στους τύπους GC8261/GC8260/GC8225/GC8220: Επιλέξτε τη ρύθμιση ατμού  (χωρίς ατμό) και αρχίστε το σιδέρωμα.

Συμβουλές

- Όταν σιδερώνετε με ατμό μάλλινα υφάσματα, μπορεί να εμφανιστούν γυαλάδες. Για να τα αποφύγετε, χρησιμοποιήστε ένα στεγνό ύφασμα πάνω από το μάλλινο ή γυρίστε το μάλλινο από την ανάποδη και σιδερώστε το από αυτήν την πλευρά.
- Μεταξωτά, μάλλινα και συνθετικά: σιδερώστε τα από την ανάποδη πλευρά τους για να αποφύγετε τη δημιουργία γυαλάδων.
- Σιδερώνετε το βελούδο και άλλα υφάσματα που τείνουν να αποκοτούν γυαλάδες μόνο προς μία κατεύθυνση (κατά μήκος του πέλους) ενώ εφαρμόζετε πολύ μικρή πίεση.
- Μην χρησιμοποιείτε ατμό όταν σιδερώνετε χρωματιστά μεταξωτά. Είναι πιθανό να προκληθούν κηλίδες.

Καθαρισμός και συντήρηση

Μετά το σιδέρωμα

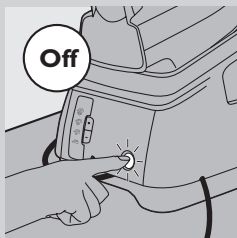

- 1 Τοποθετήστε το σίδερο στη βάση του (δείτε το κεφάλαιο 'Αποθήκευση') και απενεργοποιήστε τη συσκευή.
- 2 Αποσυνδέστε το φις από την πρίζα και αφήστε τη συσκευή να κρυώσει.
- 3 Σκουπίστε τυχόν άλατα και άλλα υπολείμματα από την πλάκα με ένα υγρό πανί και ένα μη στιλβωτικό (υγρό) καθαριστικό.
- 4 Καθαρίστε το επάνω μέρος του σίδηρου και το εξωτερικό μέρος της γεννήτριας ατμού με ένα υγρό πανί.
- 5 Αδειάστε τη δεξαμενή νερού μετά τον καθαρισμό.

Λειτουργία Calc-clean (καθαρισμού αλάτων)

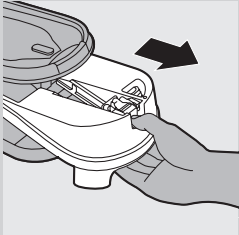

Μην αφαιρείτε ποτέ το καπάκι καθαρισμού αλάτων ενώ η γεννήτρια ατμού είναι ζεστή.

ΠΟΛΥ ΣΗΜΑΝΤΙΚΟ: Ξεπλένετε τη γεννήτρια ατμού μία φορά το μήνα ή μετά από 10 φορές χρήσης, προκειμένου να αποφύγετε φθορά της συσκευής και για καλύτερη απόδοση ατμού.

- 1** Αποσυνδέστε τη συσκευή από την πρίζα και αφήστε τη να κρυώσει για 2 ώρες.
- 2** Αφαιρέστε την αποσπώμενη δεξαμενή νερού.
- 3** Κρατήστε τη γεννήτρια ατμού και με τα δύο χέρια και ανακινήστε καλά.

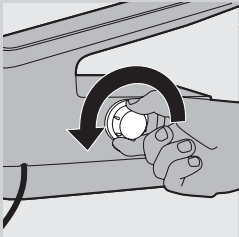
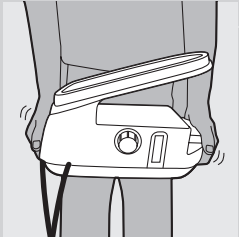

- 4** Γυρίστε τη γεννήτρια ατμού στο πλάι με το καπάκι καθαρισμού αλάτων προς τα επάνω και αφαιρέστε το καπάκι καθαρισμού αλάτων.

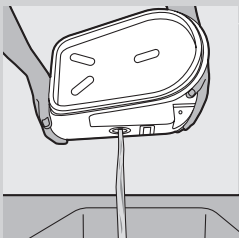

- 5** Αδειάστε τη γεννήτρια ατμού στο νεροχύτη.

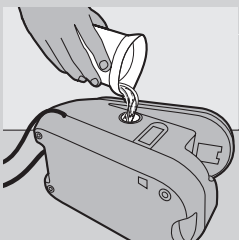

- 6** Γεμίστε τη γεννήτρια ατμού με φρέσκο νερό και ανακινήστε ξανά.

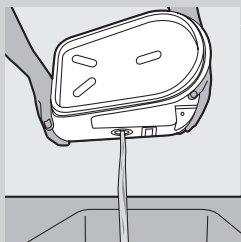

- 7** Αδειάστε ξανά τη γεννήτρια ατμού στο νεροχύτη.
- 8** Επαναλάβετε τα βήματα 6 & 7 δύο φορές για να επιτύχετε το καλύτερο αποτέλεσμα.

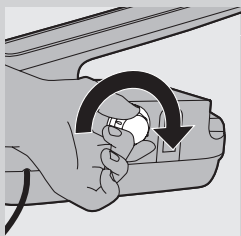

- 9** Βιδώστε το καπάκι καθαρισμού αλάτων σφιχτά πάνω στη γεννήτρια ατμού.

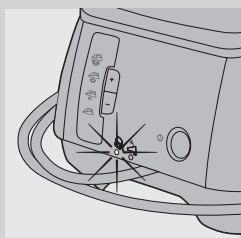

Λυχνία καθαρισμού αλάτων (μόνο στους τύπους GC8261/ GC8260)

- 1** Η λυχνία καθαρισμού αλάτων αναβοσβήνει για 30 δευτερόλεπτα όταν πρέπει να ξεπλύνετε τη γεννήτρια ατμού.

Η γεννήτρια ατμού δεν θερμαίνεται κατά τη διάρκεια αυτών των 30 δευτερολέπτων.

- 2** Απενεργοποιήστε τη συσκευή αμέσως και αφήστε τη να κρυώσει.

Μην χρησιμοποιείτε τη λειτουργία Calc-Clean όταν η γεννήτρια ατμού είναι ζεστή.

- 3** Χρησιμοποιήστε τη λειτουργία Calc-Clean όπως περιγράφεται παραπάνω.

Αποθήκευση

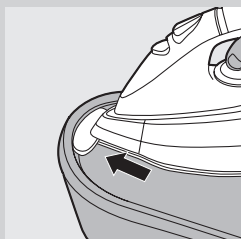

Αφήνετε πάντα τη συσκευή να κρυώσει πριν την αποθηκεύσετε.

- 1** Μόνο στους τύπους GC8261/GC8260: Τοποθετήστε το άκρο του σίδηρου μέσα στο κλειδίωμα ασφαλούς αποθήκευσης της βάσης.

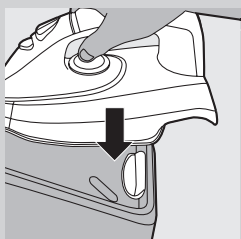

- 2** Μόνο στους τύπους GC8261/GC8260: Πιέστε σταθερά το πίσω μέρος του σίδηρου προς τα κάτω ('κλικ').

- 3** Αδειάστε τη δεξαμενή νερού.

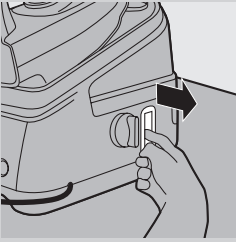

- 4** Τραβήξτε προς τα έξω το γαντζάκι αποθήκευσης καλωδίου και σωλήνα τροφοδοσίας.

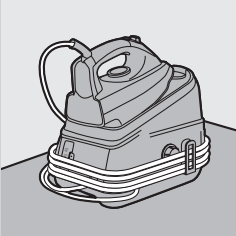

- 5** Ασφαλίστε το σωλήνα τροφοδοσίας και το καλώδιο.

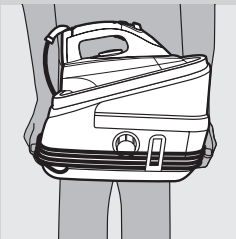

- 6** Για να μετακινήσετε τη συσκευή, κρατήστε τη από τις λαβές που βρίσκονται στα πλαϊνά της γεννήτριας ατμού.

Περιβάλλον



- Στο τέλος της ζωής της συσκευής μην την πετάξετε μαζί με τα συνηθισμένα απορρίμματα του σπιτιού σας, αλλά παραδώστε την σε ένα επίσημο σημείο συλλογής για ανακύκλωση. Με αυτόν τον τρόπο, θα βοηθήσετε στην προστασία του περιβάλλοντος.

Εγγύηση & σέρβις

Εάν χρειάζεστε σέρβις ή πληροφορίες ή εάν αντιμετωπίζετε κάποιο πρόβλημα, επισκεφτείτε την ιστοσελίδα της Philips στη διεύθυνση www.philips.com ή επικοινωνήστε με το Κέντρο Εξυπηρέτησης Καταναλωτών της Philips στη χώρα σας (θα βρείτε το τηλέφωνο στο διεθνές φυλλάδιο εγγύησης). Εάν δεν υπάρχει Κέντρο Εξυπηρέτησης Καταναλωτών στη χώρα σας, απευθυνθείτε στον τοπικό αντιπρόσωπό σας της Philips.

Οδηγός ανεύρεσης/επίλυσης προβλημάτων

Σε αυτό το κεφάλαιο συνοψίζονται τα πιο συνηθισμένα προβλήματα που μπορεί να αντιμετωπίσετε με τη συσκευή. Εάν δεν μπορείτε να επιλύσετε το πρόβλημα βάσει των παρακάτω πληροφοριών, επικοινωνήστε με το Κέντρο Εξυπηρέτησης Καταναλωτών στη χώρα σας.

Πρόβλημα	Αιτία	Λύση
Η συσκευή δεν θερμαίνεται.	Υπάρχει πρόβλημα στη σύνδεση. Δεν έχετε ενεργοποιήσει τη συσκευή.	Ελέγξτε το καλώδιο, το φως και την πρίζα. GC8261/GC8260/GC8225/GC8220: πιέστε το κουμπί on/off. Στον τύπο GC8210: ρυθμίστε το διακόπτη on/off στη θέση 'on'.
	Η καθορισμένη θερμοκρασία είναι πολύ χαμηλή.	Ρυθμίστε μια υψηλότερη θερμοκρασία.
Καπνός βγαίνει από το καινούργιο σίδερο μου όταν το ενεργοποιώ.	Μερικά μέρη της συσκευής έχουν λιπανθεί ελαφρά στο εργοστάσιο και μπορεί αρχικά να βγάλουν λίγο καπνό όταν θερμανθούν.	Αυτό το φαινόμενο είναι φυσιολογικό και θα σταματήσει μετά από λίγο.
Το σίδερο δεν παράγει καθόλου ατμό.	Δεν υπάρχει αρκετό νερό στη δεξαμενή νερού. Η γεννήτρια ατμού δεν έχει ζεσταθεί επαρκώς.	Γεμίστε τη δεξαμενή νερού. Δείτε το κεφάλαιο 'Προετοιμασία για χρήση', ενότητα 'Πλήρωση της αποσπώμενης δεξαμενής νερού'.
	Η καθορισμένη θερμοκρασία σιδερώματος είναι πολύ χαμηλή για σιδέρωμα με ατμό.	Περιμένετε περίπου 2 λεπτά. Μόνο στους τύπους GC8261/GC8260/GC8225/GC8220: περιμένετε μέχρι η λυχνία ατμού να παραμείνει συνεχώς αναμμένη.
	Μόνο στους τύπους GC8261/GC8260/GC8225/GC8220: Έχετε ρυθμίσει τον ατμό στο ☹️ (χωρίς ατμό).	Ρυθμίστε τον ατμό στο ☺️ (ελάχιστος ατμός), ☹️ (μέτριος ατμός) ή ☹️ (μέγιστος ατμός).
	Δεν έχετε τοποθετήσει σωστά τη δεξαμενή νερού στη γεννήτρια ατμού.	Τοποθετήστε σωστά τη δεξαμενή νερού στη γεννήτρια ατμού ('κλικ').
	Όταν το σίδερο έχει ρυθμιστεί σε πολύ υψηλή θερμοκρασία, ο ατμός που παράγεται είναι ξηρός και δύσκολα ορατός. Είναι ακόμη πιο δύσκολα ορατός όταν η θερμοκρασία περιβάλλοντος είναι σχετικά υψηλή, και είναι εντελώς αόρατος όταν η θερμοκρασία έχει ρυθμιστεί στο MAX.	Ρυθμίστε το σίδερο σε μια χαμηλότερη θερμοκρασία, π.χ. ●● για να ελέγξετε εάν το σίδερο παράγει πραγματικά ατμό.

Πρόβλημα	Αιτία	Λύση
Σταγόνες νερού βγαίνουν από την πλάκα.	Η καθορισμένη θερμοκρασία είναι πολύ χαμηλή για σιδέρωμα με ατμό.	Ρυθμίστε μια θερμοκρασία από ●● ή υψηλότερη.
	Όταν αρχίζετε το σιδέρωμα με ατμό ή όταν σταματήσετε να σιδερώνετε για λίγο, ο ατμός που έχει παραμείνει στο σωλήνα τροφοδοσίας κρυνώνει και υγροποιείται. Αυτό προκαλεί την έξοδο σταγόνων νερού από την πλάκα.	Αυτό είναι φυσιολογικό. Όταν αρχίσετε το σιδέρωμα ή όταν συνεχίσετε το σιδέρωμα μετά από μια διακοπή, κρατήστε το σίδερο πάνω από ένα παλιό πανί και πιέστε τη σκανδάλη ατμού. Περιμένετε μέχρι ο ατμός αντί για νερό να βγει από την πλάκα.
Νιφάδες αλάτων και ακαθαρσίες βγαίνουν από την πλάκα ή η πλάκα είναι βρώμικη.	Ακαθαρσίες ή χημικά που περιέχονται στο νερό έχουν κατακαθίσει στις οπές εξόδου ατμού και/ή στην πλάκα.	Καθαρίστε την πλάκα με ένα υγρό πανί.
Η συσκευή παράγει έναν ήχο άντλησης.	Νερό αντλείται στη γεννήτρια ατμού.	Αυτό είναι φυσιολογικό.
	Ο ήχος άντλησης δεν σταματά.	Αποσυνδέστε αμέσως το σίδερο από την πρίζα και επικοινωνήστε με ένα εξουσιοδοτημένο κέντρο σέρβις της Philips.
Το σίδερο παράγει ατμό συνεχώς.	Το κουμπί κλειδώματος ατμού έχει ρυθμιστεί στη θέση 'on'.	Ρυθμίστε το κουμπί κλειδώματος ατμού στη θέση 'off' εάν θέλετε να έχετε ατμό μόνο όταν πιέζετε τη σκανδάλη ατμού (δείτε την ενότητα 'Λειτουργία κλειδώματος ατμού').
Βρώμικο νερό βγαίνει από την πλάκα.	Μεγάλη ποσότητα αλάτων και μεταλλικών στοιχείων έχει συσσωρευτεί μέσα στη γεννήτρια ατμού.	Ξεπλύνετε τη γεννήτρια ατμού. Δείτε το κεφάλαιο 'Καθαρισμός και συντήρηση'.
Ατμός διαφεύγει από το καπάκι καθαρισμού αλάτων ενώ θερμαίνεται η συσκευή.	Δεν έχετε σφίξει σωστά το καπάκι καθαρισμού αλάτων.	Απενεργοποιήστε τη συσκευή, σφίξτε το καπάκι καθαρισμού αλάτων και ενεργοποιήστε ξανά τη συσκευή. Εάν συνεχίσει να διαφεύγει ατμός ενώ η συσκευή θερμαίνεται, απενεργοποιήστε τη συσκευή και επικοινωνήστε με ένα κέντρο σέρβις εξουσιοδοτημένο από τη Philips.





Πρόβλημα	Αιτία	Λύση
Το σίδερο δεν παράγει αρκετό ατμό/η ποσότητα ατμού μειώνεται και αυξάνεται κατά τη διάρκεια του σιδερώματος με ατμό.	Όταν η συσκευή αντλεί νερό μέσα στη γεννήτρια ατμού, η ποσότητα ατμού μερικές φορές μειώνεται. Τότε πιθανόν να σκεφτείτε ότι το σίδερο δεν παράγει αρκετό ατμό. Ωστόσο, πρόκειται για ένα φυσιολογικό φαινόμενο και η παροχή ατμού ομαλοποιείται μέσα σε λίγα δευτερόλεπτα.	Για βελτιστοποίηση της παροχής ατμού, απασφαλίστε το κουμπί κλειδώματος ατμού όταν δεν χρειάζεστε ατμό και όταν αφήνετε κάτω το σίδερο.
Υγρά στίγματα εμφανίζονται στο ύφασμα κατά το σιδέρωμα.	Τα υγρά στίγματα που εμφανίζονται στο ύφασμα, αφού έχετε σιδερώσει με ατμό για κάποιο χρονικό διάστημα, ενδέχεται να προκαλούνται από ατμό που έχει συγκεντρωθεί πάνω στη σιδερώστρα. Σιδερώστε τα υγρά στίγματα χωρίς ατμό για λίγη ώρα ώστε να στεγνώσουν. Εάν η κάτω πλευρά της σιδερώστρας είναι υγρή, σκουπίστε τη με ένα στεγνό πανί.	Για να αποτρέψετε τη συγκέντρωση ατμού πάνω στη σιδερώστρα, χρησιμοποιείτε σιδερώστρα με μεταλλικό πλέγμα.
Μόνο στους τύπους GC8261/ GC8260/ GC8225/GC8220: Σταγόνες νερού βγαίνουν από την πλάκα όταν χρησιμοποιώ τη λειτουργία βολής ατμού.	Ενδέχεται ατμός να έχει υγροποιηθεί μέσα στο σωλήνα, η θερμοκρασία να έχει ρυθμιστεί κάτω από το ●●● ή η συσκευή να μην είναι έτοιμη για σιδέρωμα με ατμό.	Βεβαιωθείτε ότι η θερμοκρασία έχει ρυθμιστεί στο ●●● ή υψηλότερα. Σιδερώστε με ατμό για μερικά δευτερόλεπτα προτού χρησιμοποιήσετε τη λειτουργία βολής ατμού.

Introducción

Enhorabuena por la compra de este producto y bienvenido a Philips. Para sacar el mayor partido de la asistencia que Philips le ofrece, registre su producto en www.philips.com/welcome.

Este potente sistema de planchado a presión produce vapor continuo para que el planchado le resulte más fácil. Gracias a su gran depósito de agua podrá planchar sin interrupción. Cuando el depósito de agua esté vacío, podrá quitarlo y rellenarlo de forma inmediata. Esperamos que disfrute utilizando este sistema de planchado.

Descripción general (fig. 1)

- A** Manguera
- B** Empuñadura (de tacto suave en modelos GC8261/GC8260)
- C** Control de temperatura
- D** Botón de vapor
- E** Piloto de temperatura
- F** Bloqueo del vapor
- G** Botón de golpe de vapor (sólo modelos GC8261/GC8260/GC8225/GC8220)
- H** Suela
- I** Bloqueo para guardar de forma segura (sólo modelos GC8261/GC8260)
- J** Soporte de la plancha
- K** Depósito de agua extraíble
- L** Pinza para recoger el cable y la manguera
- M** Tapón de limpieza Calc-Clean
- N** Abertura de llenado
- O** Palanca para liberar el depósito de agua
- P** Generador de vapor
- Q** Botón de encendido/apagado con piloto de encendido (sólo modelos GC8261/GC8260/GC8225/GC8220)
- R** Zona de agarre para transportar
- S** Piloto de rellenado del depósito de agua (sólo modelos GC8261/GC8260/GC8225/GC8220)
- T** Piloto Calc-Clean (sólo modelos GC8261/GC8260)
- U** Cable de alimentación
- V** Botones de vapor (+/-) (sólo modelos GC8261/GC8260/GC8225/GC8220)
- W** Panel de control del generador de vapor con piloto de vapor (sólo modelos GC8261/GC8260/GC8225/GC8220)
 -  = vapor máximo
 -  = vapor moderado
 -  = vapor mínimo
 -  = sin vapor
- X** Interruptor de encendido/apagado con piloto de encendido (sólo modelo GC8210)

Importante

Antes de usar el aparato, lea atentamente este manual de usuario y consérvelo por si necesitara consultarlo en el futuro.

Peligro

- No sumerja nunca la plancha ni el generador de vapor en agua.

Advertencia

- Antes de enchufar el aparato, compruebe si el voltaje indicado en la placa de modelo se corresponde con el voltaje de red local.
- No utilice el aparato si la clavija, el cable de alimentación, la manguera o el propio aparato tienen daños visibles, o si el aparato se ha caído o está goteando.
- Si el cable de alimentación o la manguera están dañados, deben ser sustituidos por Philips o por un centro de servicio autorizado por Philips, con el fin de evitar situaciones de peligro.
- No deje nunca el aparato desatendido cuando esté enchufado a la red.
- Este aparato no debe ser usado por personas (adultos o niños) con su capacidad física, psíquica o sensorial reducida, ni por quienes no tengan los conocimientos y la experiencia necesarios, a menos que sean supervisados o instruidos acerca del uso del aparato por una persona responsable de su seguridad.
- Asegúrese de que los niños no jueguen con este aparato.
- No permita que el cable de alimentación y la manguera entren en contacto con la suela caliente de la plancha.
- Si sale vapor por debajo del tapón de limpieza Calc-Clean mientras el aparato se está calentando, apáguelo y apriete el tapón de limpieza Calc-Clean. Si sigue saliendo vapor mientras el aparato se está calentando, apáguelo y diríjase a un centro de servicio autorizado por Philips.
- No quite nunca el tapón de limpieza Calc-Clean cuando el generador de vapor esté caliente.
- No utilice ningún otro tapón para el generador de vapor que no sea el tapón de limpieza Calc-Clean que se suministra con el aparato, ya que este tapón actúa también como válvula de seguridad.

Precaución

- Conecte el aparato sólo a un enchufe con toma de tierra.
- Compruebe el cable de alimentación y la manguera con regularidad por si estuvieran dañados.
- Coloque y utilice siempre la plancha y el generador de vapor sobre una superficie estable, plana y horizontal.
- La suela de la plancha puede calentarse mucho y, si se toca, puede causar quemaduras.
- Cuando haya acabado de planchar, cuando limpie el aparato, cuando llene o vacíe el depósito de agua, o cuando deje el aparato aunque solo sea por un momento, ponga la plancha en el soporte, apague el aparato y desenchúfelo de la red.
- Enjuague el generador de vapor regularmente siguiendo las instrucciones del capítulo "Limpieza y mantenimiento".
- Este aparato es sólo para uso doméstico.

Campos electromagnéticos (CEM)

Este aparato Philips cumple todos los estándares sobre campos electromagnéticos (CEM). Si se utiliza correctamente y de acuerdo con las instrucciones de este manual, el aparato se puede usar de forma segura según los conocimientos científicos disponibles hoy en día.

Antes de utilizarlo por primera vez

Nota: Puede que salga un poco de humo de la plancha cuando la use por primera vez. Esto es normal y cesa al cabo de un rato.

Nota: Puede que salgan algunas partículas por la suela cuando use la plancha por primera vez. Esto es normal, las partículas son inofensivas y dejan de salir al cabo de un rato.

Nota: Cuando encienda el aparato, es posible que el generador de vapor produzca un sonido de bombeo. Es normal; el sonido le indica que se está bombeando agua al generador de vapor.

- 1 Quite cualquier pegatina o lámina protectora de la suela de la plancha y límpiela con un paño suave.

Preparación para su uso

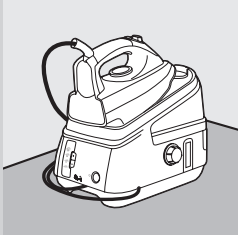

- 1 Coloque el generador de vapor en una superficie plana y estable, por ejemplo, sobre una tabla de planchar o sobre una mesa.

Llenado del depósito de agua desmontable

Puede llenar el depósito de agua en cualquier momento durante el uso.

No eche en el depósito de agua perfume, vinagre, almidón, productos desincrustantes, productos que ayuden al planchado ni otros productos químicos.

No llene en exceso el depósito de agua, de lo contrario el agua podría salirse por la abertura de llenado cuando vuelva a colocarlo.

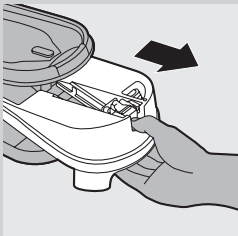

- 1 Quite el depósito de agua desmontable del generador de vapor.

- 2 Llene el depósito con agua del grifo hasta la indicación MAX.

Nota: Si el agua del grifo de su zona es muy dura, le aconsejamos que la mezcle a partes iguales con agua destilada.

- 3 Vuelva a colocar firmemente el depósito de agua en el generador de vapor ("clic").

Nota: Si el depósito de agua no está colocado correctamente, la plancha no produce vapor.

Piloto de rellenado del depósito de agua (sólo modelos GC8261/GC8260/GC8225/GC8220)

Cuando el depósito de agua está vacío, el piloto de rellenado del depósito de agua comienza a parpadear y ya no es posible planchar con vapor:

- 1 Quite el depósito de agua y llénelo.

- 2 Vuelva a colocar el depósito de agua en el generador de vapor.

- La plancha está lista de nuevo para planchar con vapor.

Ajuste de la temperatura

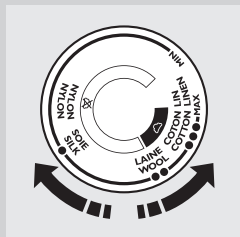

- Compruebe en la etiqueta de la prenda que va a planchar la temperatura de planchado adecuada.

- para fibras sintéticas (por ejemplo, acrílico, viscosa, poliamida) y seda
- para lana
- para algodón
- MAX para lino

- Para seleccionar la temperatura de planchado adecuada, gire el control de temperatura hasta la posición correspondiente.

- Conecte el aparato a un enchufe con toma de tierra.

- Encienda el aparato.

- Sólo modelos GC8261/GC8260/GC8225/GC8220: Pulse el botón de encendido/apagado una vez.

- El piloto de encendido del interruptor de encendido/apagado se ilumina.

- El piloto de temperatura de la plancha se ilumina. Cuando la plancha haya alcanzado la temperatura seleccionada, el piloto de temperatura se apagará.

Nota: Durante el planchado el piloto de temperatura se ilumina de vez en cuando. Esto indica que la plancha se está calentando a la temperatura seleccionada.

- El piloto de vapor comienza a parpadear. Después de unos 2 minutos, el piloto de vapor permanece iluminado de forma continua para indicar que el generador de vapor está listo para planchar con vapor.

- Sólo modelo GC8210: Coloque el interruptor de encendido/apagado en la posición 'on' (encendido).

- El piloto de encendido del interruptor de encendido/apagado se ilumina.

- El piloto de temperatura de la plancha se ilumina. Cuando la plancha haya alcanzado la temperatura seleccionada, el piloto de temperatura se apagará.

Nota: Durante el planchado el piloto de temperatura se ilumina de vez en cuando. Esto indica que la plancha se está calentando a la temperatura seleccionada.

- Después de unos 2 minutos, el generador de vapor estará listo para planchar con vapor.

Consejos

- Si no sabe de qué tipos de tejido está compuesta la prenda, determine la temperatura correcta planchando una parte de la misma que no se vea cuando la use o la lleve puesta.
- Si la prenda está compuesta por varios tipos de fibras, seleccione siempre la temperatura apropiada para la fibra más delicada, es decir, la temperatura más baja. Por ejemplo, si la prenda tiene un 60% de poliéster y un 40% de algodón, deberá plancharla a la temperatura indicada para el poliéster (●) y sin vapor.
- Comience a planchar las prendas que necesiten la temperatura más baja, es decir, las de materiales sintéticos.

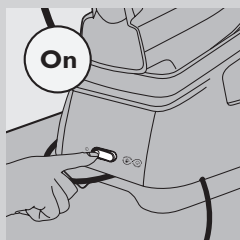
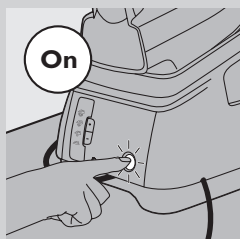

- Si selecciona una temperatura más baja durante el planchado, espere a que se enfríe la plancha hasta alcanzar la temperatura seleccionada antes de continuar planchando. Para que la plancha se enfríe antes, sólo tiene que pulsar el botón de vapor o planchar un trozo de tela.

Uso del aparato

Planchado con vapor

Puede que la manguera se caliente si se plancha durante mucho tiempo.

Nota: El sistema puede producir de vez en cuando un sonido de bombeo durante el planchado con vapor. Esto es normal y le indica que se está bombeando agua al generador de vapor.

- 1 Asegúrese de que haya suficiente agua en el depósito de agua.
- 2 Asegúrese de que el aparato esté enchufado y encendido (consulte el capítulo "Preparación para su uso").
- 3 Seleccione la temperatura de planchado apropiada (consulte el capítulo "Preparación para su uso").

Sólo se puede planchar con vapor a temperaturas de planchado superiores a ●●.

- 4 Sólo modelos GC8261/GC8260/GC8225/GC8220: Seleccione la posición de vapor adecuada con los botones + y - en el panel de control del generador de vapor.

- ☁ para vapor máximo (posición de temperatura MAX).
- ☁☁ para vapor moderado (posiciones de temperatura de ●●● a MAX).
- ☁☁☁ para vapor mínimo (posiciones de temperatura de ●● a MAX).
- ☁☁☁☁ para planchar sin vapor (posiciones de temperatura de ● a MAX).

- ▶ El piloto de vapor parpadea para indicar que el generador de vapor se está calentando.
- ▶ Después de unos 2 minutos, el piloto de vapor permanece iluminado de manera continua para indicar que el generador de vapor está listo para el planchado con vapor.

Nota: Durante el planchado puede ajustar la posición de vapor con los botones + y -. Pasarán unos segundos antes de que la cantidad de vapor se ajuste.

- 5 Pulse el botón de vapor para comenzar a planchar con vapor.

Cuando deje la plancha durante el planchado, colóquela sobre su talón o en el soporte de la plancha.

- ▶ Puede que al abrirse y cerrarse la válvula de vapor del generador de vapor se oiga un clic. Esto es normal.

Función de bloqueo del vapor

El bloqueo del vapor le permite planchar con vapor continuo sin tener que pulsar el activador del vapor continuamente.

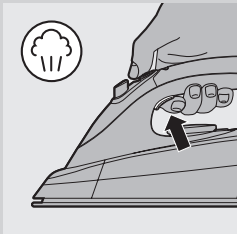
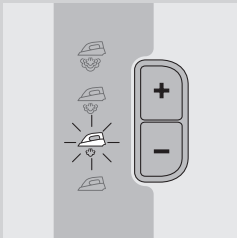

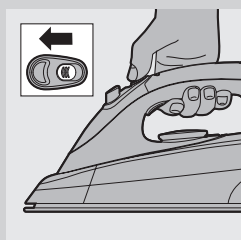

- Si desplaza el bloqueo del vapor hacia delante, la plancha producirá vapor continuamente. Para dejar de planchar con vapor, desplace el bloqueo del vapor hacia atrás.
- Si el bloqueo del vapor está desactivado, la plancha sólo producirá vapor cuando pulse el botón de vapor.

Nota: Libere el bloqueo del vapor cuando coloque la plancha sobre su talón o en el soporte. Esto evita que el vapor caliente salga de la plancha o que el soporte se moje.

Vapor vertical

No dirija nunca el vapor hacia las personas.

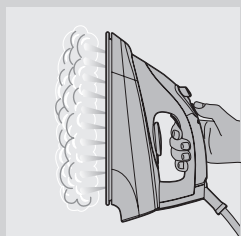

- 1 Coloque la plancha en posición vertical y pulse el botón de vapor para planchar con vapor cortinas y prendas colgadas (chaquetas, trajes, abrigos).

Golpe de vapor (sólo modelos GC8261/GC8260/GC8225/GC8220)

Un potente chorro de vapor ayuda a eliminar las arrugas rebeldes.



- 1 Coloque el control de temperatura en una posición entre ●●● y MAX.

- 2 Pulse el botón de golpe de vapor.

Nota: Utilice la función de golpe de vapor de forma intermitente. Si salen gotitas de agua por la suela, deje que la plancha se caliente durante al menos un minuto antes de volver a utilizar la función de golpe de vapor.

Planchado sin vapor

Hay una o dos formas de planchar sin vapor:

- Todos los modelos: Sólo tiene que comenzar a planchar sin pulsar el botón de vapor.
- Sólo modelos GC8261/GC8260/GC8225/GC8220: Seleccione la posición de vapor  (sin vapor) y comience a planchar.



Consejos

- Al planchar con vapor tejidos de lana, pueden aparecer brillos. Para evitarlo, use un paño seco encima de la prenda o dele la vuelta y pláncela del revés.
- Seda, lana y fibras sintéticas: planche las prendas por el revés para evitar que aparezcan brillos en la tela.

- Plancha el terciopelo y otras fibras que tienden a quedar con brillos en una sola dirección (en la dirección del pelo) y ejerciendo muy poca presión.
- No use vapor al planchar seda de color; ya que podría producir manchas.

Limpeza y mantenimiento

Después del planchado

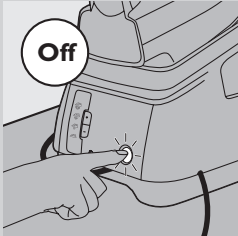

- 1** Ponga la plancha sobre el soporte (consulte el capítulo “Almacenamiento”) y apague el aparato.
- 2** Desenchufe el aparato de la toma de corriente y deje que se enfríe.
- 3** Limpie con un paño húmedo y un limpiador líquido no abrasivo los restos de cal y las impurezas que puedan haber quedado en la suela.
- 4** Limpie la parte superior de la plancha y la parte externa del generador de vapor con un paño húmedo.
- 5** Vacíe el depósito de agua después de la limpieza.

Función Calc-Clean

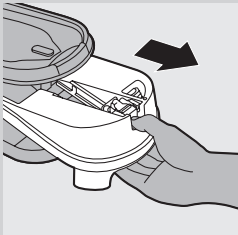

No quite nunca el tapón de limpieza Calc-Clean cuando el generador de vapor esté caliente.

MUY IMPORTANTE: Enjuague el generador de vapor una vez al mes o cada 10 planchados para evitar daños en el aparato y para conseguir un rendimiento de vapor óptimo.

- 1** Desenchufe el aparato y deje que se enfríe durante 2 horas.
- 2** Quite el depósito de agua desmontable.
- 3** Coja el generador de vapor con las dos manos y agítelo bien.
- 4** Incline el generador de vapor hacia un lado con el tapón de limpieza Calc-Clean hacia arriba y quite el tapón de limpieza Calc-Clean.

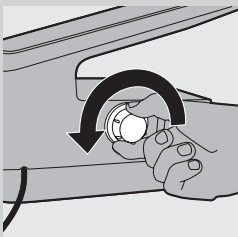
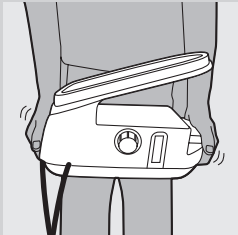

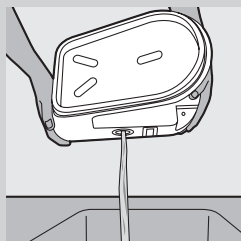

5 Vacíe el generador de vapor en el fregadero.

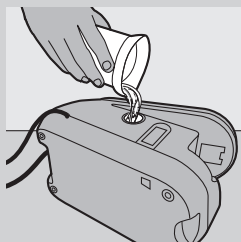

6 Llene el generador de vapor con agua limpia y vuelva a agitarlo.

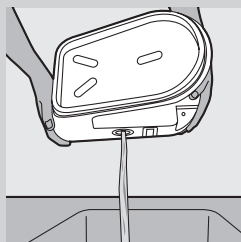

7 Vuelva a vaciar el generador de vapor en el fregadero.

8 Repita los pasos 6 y 7 dos veces para conseguir el mejor resultado.

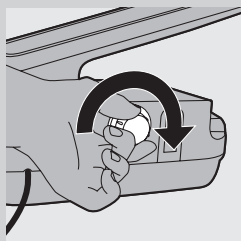

9 Enrosque el tapón de limpieza Calc-Clean firmemente en el generador de vapor.

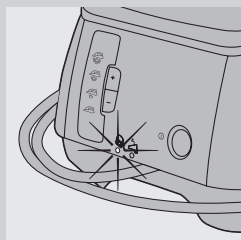

Piloto Calc-Clean (sólo modelos GC8261/GC8260)

1 El piloto Calc-Clean parpadea durante 30 segundos cuando es necesario enjuagar el generador de vapor.

El generador de vapor no se calienta durante estos 30 segundos.

2 Apague el aparato inmediatamente y deje que se enfríe.

No utilice la función Calc-Clean cuando el generador de vapor esté caliente.

3 Utilice la función Calc-Clean según las indicaciones anteriores.

Almacenamiento

Deje siempre que el aparato se enfríe antes de guardarlo.

- 1 Sólo modelos GC8261/GC8260: Introduzca la punta de la plancha en el bloqueo para guardar de forma segura que hay en el soporte.

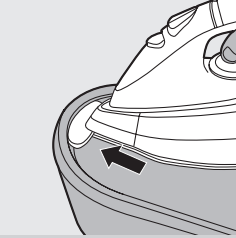

- 2 Sólo modelos GC8261/GC8260: Empuje firmemente hacia abajo la parte posterior de la plancha ('clic').

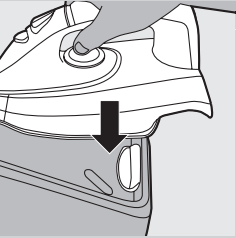

- 3 Vacíe el depósito de agua.

- 4 Saque la pinza para recoger el cable y la manguera.

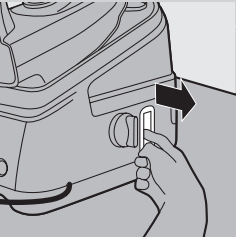

- 5 Sujete la manguera y el cable de alimentación.

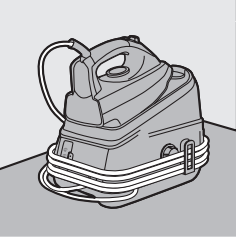

- 6 Utilice las asas situadas a ambos lados del generador de vapor para mover el aparato.

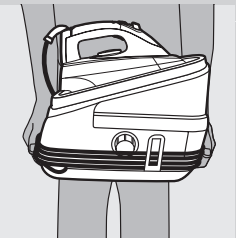

Medio ambiente



- Al final de su vida útil, no tire el aparato junto con la basura normal del hogar. Llévelo a un punto de recogida oficial para su reciclado. De esta manera ayudará a conservar el medio ambiente.

Garantía y servicio

Si necesita información o si tiene algún problema, visite la página Web de Philips en www.philips.com, o póngase en contacto con el Servicio de Atención al Cliente de Philips en su país (hallará el número de teléfono en el folleto de la garantía mundial). Si no hay Servicio de Atención al Cliente de Philips en su país, diríjase a su distribuidor local Philips.

Guía de resolución de problemas

En este capítulo se resumen los problemas más frecuentes que pueden surgir. Si no puede resolver el problema con la siguiente información, póngase en contacto con el Servicio de Atención al Cliente de su país.

Problema	Causa	Solución
El aparato no se calienta.	Hay un problema de conexión.	Compruebe el cable de alimentación, la clavija y el enchufe.
	No ha encendido el aparato.	Modelos GC8261/GC8260/GC8225/GC8220: Pulse el botón de encendido/apagado. Modelo GC8210: Coloque el interruptor de encendido/apagado en la posición 'on' (encendido).
Sale humo de la plancha nueva cuando la enciende.	La temperatura seleccionada es demasiado baja.	Establezca una temperatura superior.
	Algunas piezas del aparato se han engrasado ligeramente en fábrica y puede que al principio desprendan un poco de humo al calentarse.	Este fenómeno es normal y cesa al cabo de un rato.
La plancha no produce vapor.	No hay suficiente agua en el depósito.	Llene el depósito de agua. Consulte el capítulo "Preparación para su uso", apartado "Llenado del depósito de agua desmontable".
	El generador de vapor no se ha calentado lo suficiente.	Espere unos 2 minutos. Sólo modelos GC8261/GC8260/GC8225/GC8220: Espere hasta que el piloto de vapor se ilumine de manera continua.

Problema	Causa	Solución
	La temperatura seleccionada es demasiado baja para planchar con vapor:	Establezca una temperatura de ●● o superior.
	Sólo modelos GC8261/GC8260/GC8225/GC8220: Ha seleccionado la posición de vapor ☁ (sin vapor).	Establezca la posición de vapor ☁ (vapor mínimo), ☁ (vapor moderado) o ☁ (vapor máximo).
	No ha colocado el depósito de agua correctamente en el generador de vapor:	Coloque correctamente el depósito de agua en el generador de vapor "clíc").
	Cuando se selecciona una temperatura de planchado muy alta, el vapor que se produce es seco y difícilmente visible. Será menos visible aún cuando la temperatura ambiente sea relativamente alta, y será completamente invisible cuando la temperatura seleccionada esté en MAX.	Baje la temperatura, por ejemplo a ●●, para comprobar si sale vapor de la plancha.
Salen gotitas de agua por la suela.	La temperatura ajustada es demasiado baja para planchar con vapor:	Establezca una temperatura de ●● o superior.
	Cuando comienza a planchar con vapor y deja de planchar durante un rato, el vapor que queda en la manguera se enfría y se condensa en forma de agua. Esto es lo que hace que salgan gotitas por la suela.	Esto es normal. Cuando comience a planchar o continúe planchando después de una interrupción, ponga la plancha sobre un trozo de tela vieja y pulse el botón de vapor. Espere hasta que salga vapor en vez de agua por la suela.
Salen partículas de cal e impurezas por la suela o la suela está sucia.	Las impurezas o los componentes químicos del agua se han depositado en los orificios de salida del vapor o en la suela.	Limpie la suela con un paño húmedo.
El aparato produce un sonido de bombeo.	El agua está siendo bombeada al generador de vapor:	Esto es normal.
	El sonido de bombeo no cesa.	Desenchufe inmediatamente la plancha y póngase en contacto con un centro de servicio autorizado por Philips.
La plancha produce vapor continuamente.	El bloqueo del vapor se ha ajustado a la posición 'on'.	Ajuste el bloqueo de vapor a la posición 'off' (desactivado) si sólo desea obtener vapor cuando pulse el botón de vapor (consulte la sección "Función de bloqueo del vapor").
Sale agua sucia por la suela.	Se ha acumulado demasiada cal y partículas minerales dentro del generador de vapor.	Enjuague el generador de vapor. Consulte el capítulo "Limpieza y mantenimiento".

Problema	Causa	Solución
Sale vapor por debajo del tapón de limpieza Calc-Clean mientras el aparato se calienta.	No ha apretado bien el tapón de limpieza Calc-clean.	Apague el aparato, apriete el tapón de limpieza Calc-Clean y vuelva a encender el aparato. Si sigue saliendo vapor mientras el aparato se está calentando, apáguelo y diríjase a un centro de servicio autorizado por Philips.
La plancha no produce suficiente vapor o la cantidad de vapor aumenta y disminuye durante el planchado.	Cuando el aparato bombea agua al generador de vapor, en ocasiones la cantidad de vapor disminuye. Es probablemente entonces cuando usted piensa que la plancha no produce suficiente vapor. Sin embargo, este fenómeno es normal y la salida de vapor se normaliza en pocos segundos.	Para optimizar la salida de vapor, libere el bloqueo del vapor cuando no necesite vapor y cuando deje la plancha.
Aparecen manchas de agua en el tejido durante el planchado.	Las manchas de agua que aparecen en el tejido después de haber estado planchando con vapor durante un rato pueden estar causadas por el vapor condensado en la tabla de planchar. Plancha las manchas de agua sin vapor para secarlas. Si la parte inferior de la tabla de planchar está mojada, séquela con un paño.	Para evitar que el vapor se condense en la tabla de planchar, utilice una tabla con una superficie de malla de alambre.
Sólo modelos GC8261/GC8260/GC8225/GC8220: Salen gotas de agua por la suela cuando utilizo la función de golpe de vapor.	Puede que se haya condensado vapor en la manguera, la temperatura se haya establecido por debajo de ●●● o que el aparato no esté listo para planchar con vapor.	Asegúrese de establecer una temperatura de ●●● o superior: Plancha con vapor durante unos segundos antes de utilizar la función de golpe de vapor.

Johdanto

Onnittelut ostoksestasi ja tervetuloa Philips-tuotteiden käyttäjäksi! Hyödynnä Philipsin tuki ja rekisteröi tuotteesi osoitteessa www.philips.com/welcome.

Tehokas paineistettu silityskeskus tuottaa jatkuvasti höyryä, joten silittäminen on helppoa. Suuren vesisäiliön ansiosta voit silittää keskeytyksettä. Kun vesisäiliö on tyhjä, voit irrottaa sen heti täyttämistä varten. Toivomme, että nautit höyrysilityskeskuksen käytöstä.

Laitteen osat (Kuva 1)

- A** Höyryletku
- B** Kahva (vain GC8261/GC8260: pehmeä kädensija)
- C** Lämpötilanvalitsin
- D** Höyryliipaisin
- E** Lämpötilan merkkivalo
- F** Höyrypaineen lukitus
- G** Höyrysuihkauspainike (vain malleissa GC8261/GC8260/GC8225/GC8220)
- H** Pohja
- I** Turvalukitus (vain malleissa GC8261/GC8260)
- J** Höyrysilitysraudan laskualusta
- K** Irrotettava vesisäiliö
- L** Johdon ja letkun säilytyskela
- M** CalcClean-huuhteluaukon tulppa
- N** Täyttöaukko
- O** Vesisäiliön irrotusvipu
- P** Höyrylaite
- Q** Virtapainike ja virran merkkivalo (vain malleissa GC8261/GC8260/GC8225/GC8220)
- R** Kuljetuskädensija
- S** Vesisäiliön täyttövalo (vain malleissa GC8261/GC8260/GC8225/GC8220)
- T** CalcClean-valo (vain malleissa GC8261/GC8260)
- U** Virtajohto
- V** Höyrypainikkeet (+/-) (vain malleissa GC8261/GC8260/GC8225/GC8220)
- W** Höyrylaitteen ohjauspaneeli ja höyryvalo (vain malleissa GC8261/GC8260/GC8225/GC8220)
 - ☹ = paljon höyryä
 - 😐 = normaali höyry
 - ☺ = vähän höyryä
 - ☹ = ei höyryä
- X** Käynnistyskytkin ja virran merkkivalo (vain mallissa GC8210)

Tärkeää

Lue tämä käyttöopas huolellisesti ennen käyttöä ja säilytä se vastaisen varalle.

Vaara

- Älä upota höyrysilitysrautaa tai höyrylaitetta veteen.

Tärkeää

- Tarkista, että laitteen arvokilven jännitemerkintä vastaa paikallista verkkojännitettä, ennen kuin liität laitteen pistorasiaan.
- Älä käytä laitetta, jos sen pistoke, virtajohto, höyryletku tai jokin muu osa on viallinen tai jos laite on pudonnut tai vuotaa.
- Jos virtajohto tai höyryletku on vaurioitunut, se on vaaratilanteiden välttämiseksi vaihdettava Philipsin valtuuttamassa huoltoliikkeessä tai muulla ammattitaitoisella korjaajalla.
- Laitetta ei saa koskaan jättää ilman valvontaa silloin kun se on liitetty sähköverkkoon.
- Laitetta ei ole tarkoitettu lasten tai sellaisten henkilöiden käyttöön, joiden fyysinen tai henkinen toimintakyky on rajoittunut tai joilla ei ole kokemusta tai tietoa laitteen käytöstä, muuten kuin heidän turvallisuudestaan vastaavan henkilön valvonnassa ja ohjauksessa.
- Pienten lasten ei saa antaa leikkiä laitteella.
- Älä anna virtajohdon tai höyryletkun koskettaa silytsraudan kuumaa pohjaa.
- Jos CalcClean-huhteluaukon tulpan alta purkautuu höyryä laitteen lämmityksen aikana, sammuta laite ja kiristä CalcClean-huhteluaukon tulppaa. Jos höyryä purkautuu edelleen laitteen lämmityksen aikana, sammuta laite ja ota yhteys Philipsin valtuuttamaan huoltoliikkeeseen.
- Älä koskaan irrota CalcClean-huhteluaukon tulppaa, kun höyrylaite on kuuma.
- Älä käytä höyrylaitteessa muuta kuin laitteen mukana toimitettua CalcClean-huhteluaukon tulppaa, sillä se toimii samalla turvaventtiilinä.

Varoitus

- Yhdistä laite vain maadoitettuun pistorasiaan.
- Tarkista virtajohdon ja liittimen kunto säännöllisesti.
- Säilytä ja käytä höyrysilytsrauta ja höyrylaitetta tukevalla, tasaisella ja vaakasuoralla pinnalla.
- Silytsraudan pohja tulee hyvin kuumaksi ja koskettaessa se voi aiheuttaa palovamman.
- Aseta höyrysilytsrauta telineeseen ja katkaise laitteesta virta ja irrota pistoke pistorasiasta aina, kun lopetat silittämisen, kun puhdistat laitetta, kun täytät tai tyhjennät vesisäiliötä tai kun hetkeksikin poistut laitteen luota.
- Huuhtelee höyrylaite säännöllisesti noudattamalla kohdassa Puhdistus ja hoito annettuja ohjeita.
- Tämä laite on tarkoitettu vain kotitalouksien käyttöön.

Sähkömagneettiset kentät (EMF)

Tämä Philips-laite vastaa kaikkia sähkömagneettisia kenttiä (EMF) koskevia standardeja. Jos laitetta käytetään oikein ja tämän käyttöohjeen ohjeiden mukaisesti, sen käyttäminen on turvallista tämänhetkisten tieteellisten tutkimusten perusteella.

Käyttöönotto

Huomautus: Höyrysilytsraudasta voi tulla hieman käryä ensimmäisellä käyttökerralla. Tämä on normaalia ja lakkaa hetken kuluttua. Huomautus: Käytettäessä höyrysilytsrauta ensimmäistä kertaa sen pohjasta saattaa tulla valkoisia hiukkasia. Tämä on normaalia. Hiukkaset ovat vaarattomia ja niiden tulo lakkaa jonkin ajan kuluttua.

Huomautus: Kun käynnistät laitteen, höyrylaitteesta saattaa kuulua pumppaava ääni. Tämä on normaalia. Ääni kertoo, että vettä pumpataan höyrylaitteeseen.

- 1 Poista pohjassa mahdollisesti oleva tarra tai suojakalvo ja puhdista pohja pehmeällä kankaalla.

Käyttöönotto

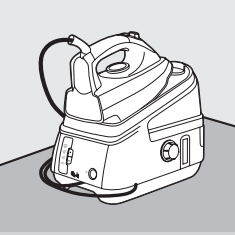

- 1 Aseta höyrylaite tukevalle ja tasaiselle alustalle, eli silityslaudalle tai pöydälle.

Irrotettavan vesisäiliön täyttäminen

Vesisäiliön voi täyttää milloin tahansa käytön aikana.

Älä pane vesisäiliöön kuumaa vettä, hajusteita, etikkaa, tärkkiä, kalkinpoistoaineita, silitysaineita tai muitakaan kemikaaleja.

Älä täytä vesisäiliötä liian täyteen, koska vettä saattaa läikkyä täyttöaukosta säiliötä kiinnitettäessä.

- 1 Poista irrotettava vesisäiliö höyrylaitteesta.
- 2 Täytä vesisäiliö vesijohtovedellä enimmäisrajaan asti.

Huomautus: Jos paikallinen vesijohtovesi on hyvin kovaa, suosittelemme sekoittamaan vesijohtoveteen puolet tislattua vettä.

- 3 Työnnä vesisäiliö takaisin höyrylaitteeseen niin, että se napsahtaa paikalleen.

Huomautus: Jos vesisäiliö ei ole kunnolla paikallaan, höyrysilitysraudasta ei tule höyryä.

Vesisäiliön täyttövalo (vain malleissa GC8261/GC8260/GC8225/GC8220)

Kun vesisäiliö on tyhjä, merkkivalo alkaa vilkkua, eikä höyrysilitys ole mahdollista.

- 1 Irrota ja täytä vesisäiliö.
 - 2 Aseta vesisäiliö takaisin höyrylaitteeseen.
- Höyrysilitysrauta on jälleen käyttövalmis.

Lämpötilan valinta

- 1 Tarkista silityslämpötila silitettävän vaateen pesuohjeesta.
 - ● tekokuidut (esim. akryyli, viskoosi, polyamidi) ja silkki
 - ●● villa
 - ●●● puuvilla
 - pellava: MAX.

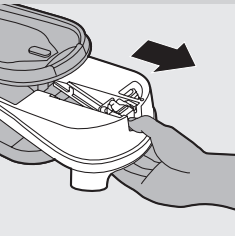

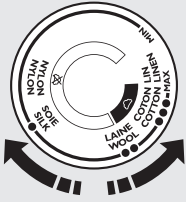

- 2** Aseta silityslämpötila kääntämällä lämpötilanvalitsin sopivaan asentoon.
- 3** Työnnä pistoke maadoitettuun pistorasiaan.
- 4** Käynnistä laite.

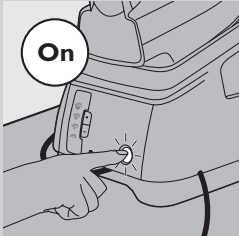

- Vain mallit GC8261/GC8260/GC8225/GC8220: Paina käynnistyskytkintä kerran.
- Käynnistyskytkimessä oleva virran merkkivalo syttyy.
- Höyrysilitysraudan lämpötilan merkkivalo syttyy. Kun silitysrauta on saavuttanut asetetun lämpötilan, lämpötilan merkkivalo sammuu.

Huomautus: Höyrysilityksen aikana lämpötilan merkkivalo syttyy ajoittain uudelleen. Se osoittaa, että höyrysilitysrauta kuumenee asetettuun lämpötilaan.

- Höyryvalo alkaa vilkkua. Noin kahden minuutin kuluttua höyryvalo lopettaa vilkkumisen ja palaa jatkuvasti. Tällöin höyrylaite on valmis höyrysilitystä varten.

- Vain malli GC8210: Aseta käynnistyskytkin asentoon ON.

- Käynnistyskytkimessä oleva virran merkkivalo sammuu.
- Höyrysilitysraudan lämpötilan merkkivalo syttyy. Kun silitysrauta on saavuttanut asetetun lämpötilan, lämpötilan merkkivalo sammuu.

Huomautus: Höyrysilityksen aikana lämpötilan merkkivalo syttyy ajoittain uudelleen. Se osoittaa, että höyrysilitysrauta kuumenee asetettuun lämpötilaan.

- Noin kahden minuutin kuluttua höyrylaite on valmis höyrysilitystä varten.

Vinkkejä

- Jos et tiedä mitä materiaalia tekstiili on, kokeile silittämistä varovasti sellaisesta kohdasta, joka ei näy päällepäin.
- Jos vaate on valmistettu erilaisista materiaaleista, valitse silityslämpötila arimman materiaalin mukaan eli alin lämpötila. Esimerkki: jos kankaassa on 60 % polyesteriä ja 40 % puuvillaa, vaate on silittävä polyesterille tarkoitetulla lämmöllä (●) ja ilman höyryä.
- Aloita silittäminen matalinta lämpötilaa vaativista, esimerkiksi tekokuituisista tekstiileistä.
- Jos alennat lämpötilaa silittämisen aikana, odota, jatka silittämistä vasta, kun silitysrauta on jäähtynyt alempaan lämpötilaan. Silitysraudan jäähtymistä voi nopeuttaa painamalla höyryliipaisinta tai silittämällä jotain kangasta.

Käyttö

Höyrysilitys

Höyryletku saattaa kuumentua pitkään käytettäessä.

Huomautus: Höyrysilityksen aikana laitteesta voi ajoittain kuulua pumppaava ääni. Tämä on normaalia ja kertoo sen, että vettä pumpataan höyrylaitteeseen.

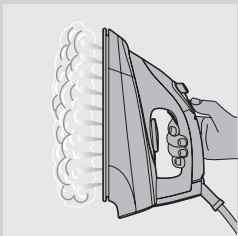
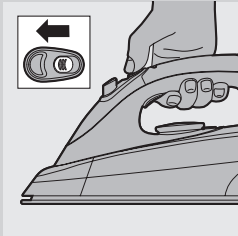
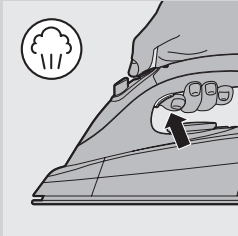
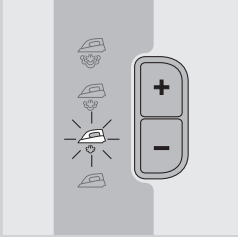

- 1** Varmista, että höyrysäiliössä on riittävästi vettä.
- 2** Varmista, että laite on kytketty virtalähteeseen ja laitteeseen on kytketty virta (lisätietoja on luvussa Käyttöönotto).
- 3** Valitse vaadittu silityslämpötila (lisätietoja on luvussa Käyttöönotto). Höyrysilitys on mahdollista vain lämpötiloissa, jotka ovat korkeampia kuin ●●.
- 4** Vain mallit GC8261/GC8260/GC8225/GC8220: Valitse haluamasi höyryasetus höyrylaitteen ohjauspaneelin painikkeilla + ja -.
 - ☁ paljon höyryä (lämpötila-asetus MAX).
 - ☁ kohtuullisesti höyryä (lämpötila-asetukset ●●● - MAX).
 - ☁ vähän höyryä (lämpötila-asetukset ●● - MAX).
 - ☁ paljon höyryä (lämpötila-asetukset ● - MAX).
 - ⚡ Höyryvalon vilkkuminen osoittaa, että höyrylaite kuumenee.
 - ⚡ Noin kahden minuutin kuluttua höyryvalo lopettaa vilkkumisen ja palaa jatkuvasti. Tällöin höyrylaite on valmis höyrysilitystä varten.

Huomautus: Höyryasetusta voi säätää silittämisen aikana höyrypainikkeilla + ja -. Höyryn määrä muuttuu pienellä viiveellä.

- 5** Aloita höyryesitys painamalla höyryliipaisinta. Kun lasket höyryesitysraudan kädestäsi silytyksen aikana, aseta se pystyasentoon tai laskualustalle.
 - ⚡ Höyrylaitteen höyryventtiilin avautuminen ja sulkeutuminen saa aikaan napsahduksen. Tämä on täysin normaalia.

Höyrypaineen lukitus

Höyrypaineen lukituksen avulla voit käyttää höyryesitystoimintoa keskeytyksettä, eikä sinun tarvitse painaa höyrypainiketta jatkuvasti.

- Kun liu'utat höyrypaineen lukkoa eteenpäin, silitysrauta tuottaa höyryä jatkuvasti. Lopeta höyryttäminen liu'uttamalla lukkoa taaksepäin.
- Kun höyrypaineen lukitus ei ole käytössä, silitysrauta tuottaa höyryä vain höyryliipaisinta painettaessa.

Huomautus: Vapauta höyrypaineen lukitus, kun asetat silitysraudan pystyasentoon tai laskualustalle. Näin kuuma höyry ei pääse ilmaan tai kastelemaan laskualustaa.

Höyryesitys pystyasennossa

Älä koskaan suuntaa höyrysuihkua ihmisiä kohti.

- 1** Pidä höyryesitysrauta pystyasennossa ja paina höyryliipaisinta, kun haluat silittää ripustustangossa riippuvia verhoja ja vaatteita (pikkutakkeja, pukuja, takkeja).

Höyrysuihkaus (vain mallit GC8261/GC8260/GC8225/GC8220)

Voimakas höyrysuihkaus auttaa poistamaan itsepinnaiset laskokset/rypyt.

- 1** Aseta lämpötilanvalitsin välille ●●● - MAX.



2 Paina höyrysuihkauspainiketta.

Huomaus: Höyrysuihkaustoimintoa on käytettävä vain ajoittain. Jos pohjasta tippuu vettä, anna silitysraudan kuumentua vähintään minuutin ajan, ennen kuin käytät höyrysuihkaustoimintoa uudelleen.

Silittäminen ilman höyryä

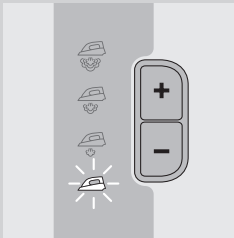

Ilman höyryä voi silittää kahdella tavalla:

- Kaikki mallit: Aloita silittäminen painamatta höyrylipaisinta.
- Vain mallit GC8261/GC8260/GC8225/GC8220: Valitse höyryasetus (ei höyryä) ja aloita silittäminen.

Vinkkejä

- Kun villaisia kankaita silitetään, ne saattavat alkaa kiiltää. Tämän voi estää käyttämällä kuivaa silitysliinaa tai silittämällä kankaan tai vaatteen kääntöpuolelta.
- Silkki, villa ja tekokuidut silitä nurjalta puolelta, ettei pinta ala kiiltää.
- Sametti ja muut helposti kiiltävät materiaalit silitetään vain yhteen suuntaan (nukan suuntaan) ja hyvin kevyesti painaen.
- Älä käytä höyrysilitystä värilliselle silkille. Höyry voi aiheuttaa läikkiiä.

Puhdistus ja hoito

Silityksen jälkeen

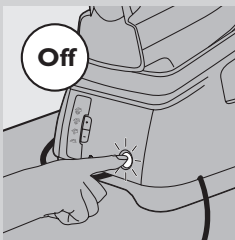

- 1 Aseta höyrysilitysrauta laskualustalle (lisätietoja on luvussa Säilytys) ja katkaise laitteesta virta.
- 2 Irrota pistoke pistorasiasta ja anna laitteen jäähtyä.
- 3 Pyyhi pohjaan tarttunut kalkki ja muu lika kostealla liinalla ja naarmuttamattomalla (nestemäisellä) puhdistusaineella.
- 4 Puhdista höyrysilitysraudan yläosa ja höyrylaitteen ulkopuoli kostealla liinalla.
- 5 Tyhjennä vesisäiliö puhdistuksen jälkeen.

CalcClean-toiminto

Älä koskaan irrota CalcClean-huuhteluaukon tulppaa, kun höyrylaite on kuuma.

ERITTÄINTÄRKEÄÄ: Huuhtele höyrylaite kerran kuussa tai aina 10 käyttökerran jälkeen, jotta laite ei vahingoitu ja höyrytoiminto toimii moitteettomasti.

- 1** Irrota laitteen pistoke pistorasiasta ja anna laitteen jäähtyä 2 tuntia.
- 2** Poista irrotettava vesisäiliö.

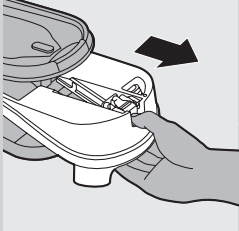

- 3** Tartu höyrylaitteeseen kahdella kädellä ja ravista kunnolla.

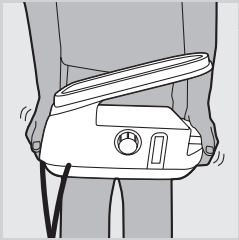

- 4** Käännä höyrylaite kyljelleen niin, että CalcClean-huuhteluaukon tulppa on ylöspäin ja avaa tulppa.

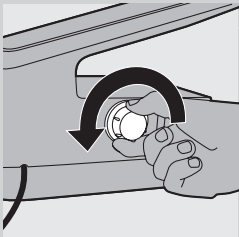

- 5** Tyhjennä vesi höyrylaitteesta pesualtaaseen.

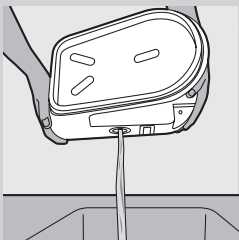

- 6** Täytä höyrylaite puhtaalla vedellä ja ravista uudelleen.

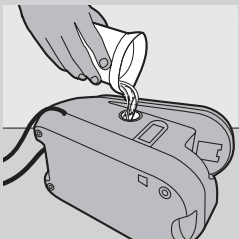

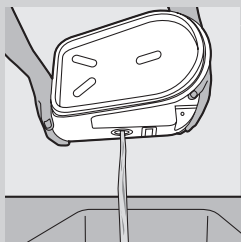

- 7** Tyhjennä vesi höyrylaitteesta uudelleen pesualtaaseen.
- 8** Parhaan tuloksen saat toistamalla vaiheet 6 ja 7 kaksi kertaa.

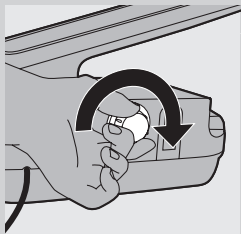

- 9** Kierrä CalcClean-huuhteluaukon tulppa tiukasti höyrylaitteeseen.

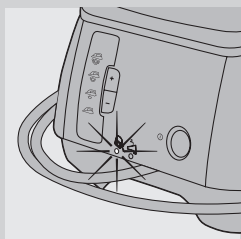

CalcClean-valo (vain malleissa GC8261/GC8260)

- 1** Calc-Clean-valo vilkkuu 30 sekunnin ajan, kun on aika huuhdella höyrylaite.
Höyrylaite ei kuumene näiden 30 sekunnin aikana.
- 2** Katkaise laitteesta virta välittömästi ja anna laitteen jäähtyä.
Älä käytä Calc-Clean-toimintoa, kun höyrylaite on kuuma.
- 3** Käytä Calc-Clean-toimintoa yllä kuvatulla tavalla.

Säilytys

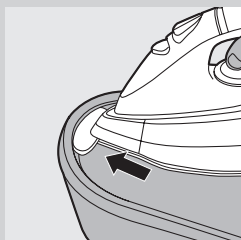

Anna laitteen jäähtyä, ennen kuin asetat sen säilytykseen.

- 1** Vain mallit GC8261/GC8260: Työnnä höyrysilitysraudan kärki laskualustan turvalukitukseen.

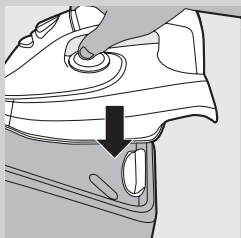

- 2** Vain mallit GC8261/GC8260: Paina laitteen takaosaa tiukasti alas, kunnes kuulet napsahduksen.
- 3** Tyhjennä vesisäiliö.

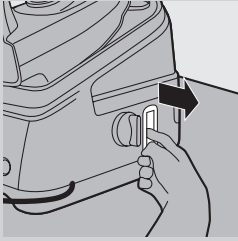

4 Vedä johdon ja letkun säilytyskela ulos.

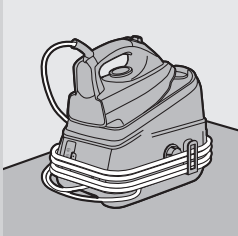

5 Kiinnitä höyryletku ja virtajohto.



6 Siirrä laitetta kantamalla sitä höyrylaitteen sivuilla olevista kädensijoista.

Ympäristöasiaa



- Älä hävitä vanhoja laitteita tavallisen talousjätteen mukana, vaan toimita ne valtuutettuun kierrätyspisteeseen. Näin autat vähentämään ympäristölle aiheutuvia haittavaikutuksia.

Takuu & huolto

Jos haluat lisätietoja tai laitteen kanssa tulee ongelmia, tutustu Philipsin verkkosivustoon osoitteessa www.philips.com tai kysy neuvoa Philipsin kuluttajapalvelukeskuksesta (puhelinnumero on kansainvälisessä takuulehtisessä). Jos maassasi ei ole kuluttajapalvelukeskusta, ota yhteyttä Philipsin jälleenmyyjään.

Vianmääritys

Tässä luvussa kuvataan tavallisimmat laitteen käyttöön liittyvät ongelmat. Ellet onnistu ratkaisemaan ongelmaa alla olevien ohjeiden avulla, ota yhteys Philipsin maakohtaiseen asiakaspalveluun.

Ongelma	Syy	Ratkaisu
Laite ei kuumene.	Virtaa ei tule.	Tarkasta virtajohto, pistoke ja pistorasia.
	Laite ei ole käynnissä.	Mallit GC8261/GC8260/GC8225/GC8220: Paina käynnistuspainiketta. Malli GC8210: Aseta käynnistuspainike asentoon ON.
	Valittu lämpötila on liian alhainen.	Valitse korkeampi lämpötila.
Uudesta höyrysilitysraudasta tulee käryä, kun siihen kytketään virta.	Jotkut laitteen osat on öljytty tehtaalla ja niistä voi alussa tulla hieman käryä.	Ilmiö on täysin normaali ja häviää hetken kuluttua.
Höyrysilitysraudasta ei tule höyryä.	Vesisäiliössä ei ole tarpeeksi vettä.	Täytä vesisäiliö. Lisätietoja on luvun Käyttöönotto kohdassa Irrotettava vesisäiliön täyttö.
	Höyrylaite ei lämpene tarpeeksi kuumaksi.	Odota noin 2 minuuttia. Vain mallit GC8261/GC8260/GC8225/GC8220: Odota, kunnes höyryvalo palaa tasaisesti.
	Valittu silityslämpötila on liian matala höyrysilitykseen.	Valitse lämpötilaksi ●● tai korkeampi.
	Vain mallit GC8261/GC8260/GC8225/GC8220: Höyryasetukseksi on valittu ☹️ (ei höyryä).	Valitse höyryasetus ☺️ (vähän höyryä), ☺️ (kohtuullisesti höyryä) tai ☺️ (paljon höyryä).
	Vesisäiliö ei ole kunnolla höyrylaitteessa.	Kiinnitä vesisäiliö höyrylaitteeseen niin, että kuulet napsahduksen.
	Kun on valittu hyvin korkea lämpötila, muodostuva höyry on kuivaa ja tuskin näkyvää. Se näkyy vielä vähemmän, jos ympäristön lämpötila on suhteellisen korkea, ja se on täysin näkymätöntä, jos lämpötila-asetukseksi on valittu MAX.	Voit tarkistaa, että höyryä todella tulee, valitsemalla matalamman lämpötila-asetuksen, esim. ●●.
Pohjasta tippuu vesipisaroita.	Valittu silityslämpötila on liian matala höyrysilitykseen.	Valitse lämpötilaksi ●● tai korkeampi.

Ongelma	Syy	Ratkaisu
	Kun aloitat höyrysilityksen ja keskeytät sen välillä, höyryletkussa oleva höyry on jäähtynyt ja tiivistynyt vedeksi. Siksi pohjasta tulee vesipisaroita.	Se on normaalia. Kun aloitat höyrysilityksen tai jatkat sitä keskeytyksen jälkeen, pidä höyrysilitysrautaa jonkin vanhan kankaan päällä ja paina höyryliipaisinta. Odota, kunnes pohjasta alkaa veden asemesta tulla höyryä.
Pohjasta tulee hiutaleita ja epäpuhtauksia tai pohja on likainen.	Vedessä olevia epäpuhtauksia tai kemikaaleja on kertynyt höyrysilitysraudan höyryaukkoihin ja/tai pohjaan.	Puhdista pohja kostealla liinalla.
Laitteesta kuuluu pumppaava ääni.	Vettä pumpataan höyrylaitteeseen.	Tämä on normaalia.
	Pumppaava ääni ei lakkaa.	Irrota pistotulppa pistorasiasta heti ja ota yhteys Philipsin valtuuttamaan huoltoliikkeeseen.
Silitysrauta tuottaa höyryä jatkuvasti.	Höyrypainikkeen lukitus on käytössä.	Aseta höyrypainikkeen lukitus asentoon OFF, jos haluat, että höyryä tulee ainoastaan höyryliipaisinta painamalla (lisätietoja on kohdassa Höyrypainikkeen lukitus).
Pohjasta tulee likaista vettä.	Höyrylaitteeseen on kertynyt liikaa kalkkia ja epäpuhtauksia.	Huuhtelee höyrylaite. Lisätietoja on luvussa Puhdistus ja hoito.
Höyryä purkautuu CalcClean-huuhteluaukon tulpan juuresta, kun laite kuumenee.	Calc-Clean-huuhteluaukon tulppaa ei ole tarpeeksi tiukasti kiinni.	Katkaise laitteesta virta, kiristä Calc-Clean-huuhteluaukon tulppa ja kytke laitteeseen uudelleen virta. Jos höyryä purkautuu edelleen laitteen kuumetessa, katkaise laitteesta virta ja ota yhteys Philipsin valtuuttamaan huoltoon.
Höyryä ei tule tarpeeksi tai höyryn määrä vaihtelee silityksen aikana.	Höyryn määrä voi vähentyä laitteen pumpatessa vettä höyrylaitteeseen. Tällöin luultavasti vaikuttaa siltä, että höyryä ei tule tarpeeksi. Ilmiö on kuitenkin normaali, ja höyryn määrä palautuu normaaliksi muutamassa sekunnissa.	Parhaan määrän höyryä saat vapauttamalla höyrypaineen lukituksen, kun et tarvitse höyryä ja kun lasket höyrysilitysraudan kädestäsi.
Kankaassa näkyy silityksen aikana märkiä kohtia.	Höyrysilityksen aikana kankaan pinnalle ilmestyvät märät pisteet johtuvat silityslaudalla tiivistyneestä höyrystä. Silitä märkiä kohtia hetken aikaa ilman höyryä, jotta ne kuivuvat. Jos silityslaudan alusta on märkä, pyyhkäise sitä kuivalla kankaalla.	Voit estää höyryn tiivistymisen silityslaudalle käyttämällä verkkopintaista silityslautaa.

Ongelma

Vain mallit GC8261/
GC8260/GC8225/
GC8220: Pohjasta
tulee vesipisaroita
höyrysuihkaustoimintoa
käytettäessä.

Syy

Letkussa saattaa olla tiivistynyttä
höyryä, lämpötila saattaa olla alle
●●●, tai laite ei ehkä ole valmis
höyrysilitystä varten.

Ratkaisu

Varmista, että lämpötila on ●●●
tai korkeampi. Silitä muutaman
sekunnin ajan, ennen kuin käytät
höyrysuihkaustoimintoa.

Introduction

Félicitations pour votre achat et bienvenue dans l'univers Philips ! Pour profiter pleinement de l'assistance Philips, enregistrez vos produits sur le site à l'adresse suivante : www.philips.com/welcome.

La centrale vapeur pressurisée produit de la vapeur en continu afin de faciliter le repassage. Grâce à la grande capacité du réservoir d'eau, vous pouvez repasser sans aucune interruption. Lorsque le réservoir est vide, vous pouvez le retirer et le remplir.

Nous espérons que votre centrale vapeur vous donnera entière satisfaction !

Description générale (fig. 1)

- A** Cordon d'arrivée de la vapeur
- B** Poignée (GC8261/GC8260 uniquement : poignée ergonomique)
- C** Thermostat
- D** Bouton vapeur
- E** Voyant de température
- F** Verrou de vapeur
- G** Bouton de jet vapeur (GC8261/GC8260/GC8225/GC8220 uniquement)
- H** Semelle
- I** Verrou de sécurité de rangement (GC8261/GC8260 uniquement)
- J** Support fer
- K** Réservoir d'eau amovible
- L** Crochet de rangement cordon et câble
- M** Bouchon Calc-Clean
- N** Orifice de remplissage
- O** Levier de dégagement du réservoir d'eau
- P** Chaudière
- Q** Bouton marche/arrêt avec voyant d'alimentation (GC8261/GC8260/GC8225/GC8220 uniquement)
- R** Poignée de transport
- S** Voyant de remplissage du réservoir d'eau (GC8261/GC8260/GC8225/GC8220 uniquement)
- T** Voyant Calc-Clean (GC8261/GC8260 uniquement)
- U** Cordon d'alimentation
- V** Boutons vapeur (+/-) (GC8261/GC8260/GC8225/GC8220 uniquement)
- W** Bloc de commande de la chaudière avec voyant de vapeur (GC8261/GC8260/GC8225/GC8220 uniquement)
 - ☀ = vapeur maximale
 - ☁ = vapeur modérée
 - ☁ = vapeur minimale
 - ☁ = pas de vapeur
- X** Interrupteur marche/arrêt avec voyant d'alimentation (GC8210 uniquement)

Important

Lisez attentivement ce mode d'emploi avant d'utiliser l'appareil et conservez-le pour un usage ultérieur.

Danger

- Ne plongez jamais le fer ni la chaudière dans l'eau.

Avertissement

- Vérifiez que la tension indiquée sur la plaque signalétique correspond bien à la tension secteur locale avant de brancher l'appareil.
- N'utilisez pas l'appareil si la fiche, le cordon d'alimentation, le cordon d'arrivée de la vapeur ou l'appareil lui-même est endommagé, s'il est tombé ou s'il fuit.
- Si le cordon d'alimentation ou le cordon d'arrivée de la vapeur est endommagé, il doit être remplacé par Philips, par un Centre Service Agréé Philips ou par une personne qualifiée afin d'éviter tout accident.
- Ne laissez jamais le fer à repasser sans surveillance pendant qu'il est branché.
- Cet appareil n'est pas destiné à être utilisé par des personnes (notamment des enfants) dont les capacités physiques, sensorielles ou intellectuelles sont réduites, ou par des personnes manquant d'expérience ou de connaissances, à moins que celles-ci ne soient sous surveillance ou qu'elles aient reçu des instructions quant à l'utilisation de l'appareil par une personne responsable de leur sécurité.
- Veillez à ce que les enfants ne puissent pas jouer avec l'appareil.
- Évitez tout contact entre le cordon d'alimentation/ cordon d'arrivée de la vapeur et la semelle du fer à repasser lorsqu'elle est chaude.
- Si de la vapeur s'échappe du bouchon Calc-Clean lorsque l'appareil chauffe, éteignez l'appareil et resserrez le bouchon. Si la vapeur continue de s'échapper, éteignez l'appareil et contactez un Centre Service Agréé Philips.
- Ne retirez jamais le bouchon Calc-Clean tant que la chaudière est chaude.
- Ne fermez jamais la chaudière avec un autre bouchon que le bouchon Calc-Clean fourni avec l'appareil, car il fait également office de soupape de sûreté.

Attention

- Branchez l'appareil uniquement sur une prise murale mise à la terre.
- Vérifiez régulièrement l'état du cordon d'alimentation et du cordon d'arrivée de la vapeur.
- Placez et utilisez toujours le fer à repasser et la chaudière sur une surface horizontale, stable et plane.
- La semelle du fer à repasser peut devenir très chaude et peut par conséquent provoquer des brûlures si vous la touchez.
- Lorsque vous avez fini de repasser, pendant que vous nettoyez l'appareil, que vous remplissez ou videz le réservoir d'eau, ou même si vous laissez l'appareil sans surveillance pendant un bref instant, posez le fer sur son support, éteignez l'appareil, puis débranchez-le de la prise secteur.
- Rincez régulièrement la chaudière en suivant les instructions du chapitre « Nettoyage et entretien ».
- Cet appareil est destiné à un usage domestique uniquement.

Champs électromagnétiques (CEM)

Cet appareil Philips est conforme à toutes les normes relatives aux champs électromagnétiques (CEM). Il répond aux règles de sécurité établies

sur la base des connaissances scientifiques actuelles s'il est manipulé correctement et conformément aux instructions de ce mode d'emploi.

Avant la première utilisation

Remarque : Le fer peut fumer légèrement lors de la première utilisation. Ce phénomène est normal et cesse rapidement.

Remarque : Des particules peuvent s'échapper de la semelle lors de la première utilisation. Ce phénomène est normal. Ces particules sont inoffensives et disparaissent rapidement.

Remarque : Lorsque vous allumez l'appareil, la chaudière peut faire un léger bruit. Ce phénomène est normal. Ce bruit vous indique que l'eau est pompée dans la chaudière.

- 1 Ôtez tout film de protection ou étiquette de la semelle et nettoyez-la avec un chiffon doux.

Avant utilisation

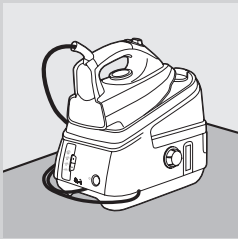

- 1 Placez la chaudière sur une surface stable et plane, par exemple sur la partie solide d'une planche à repasser ou sur une table.

Remplissage du réservoir d'eau amovible

Vous pouvez remplir le réservoir d'eau à tout moment pendant le repassage.

Ne mettez pas d'eau chaude, de parfum, de vinaigre, d'amidon, de détartrants ou d'autres agents chimiques dans le réservoir d'eau.

Ne remplissez pas le réservoir au-delà de la capacité maximale, sinon de l'eau pourrait s'écouler de l'orifice de remplissage lors de la réinsertion du réservoir.

- 1 Retirez le réservoir d'eau amovible de la chaudière.
- 2 Remplissez le réservoir avec de l'eau du robinet, jusqu'au niveau maximal (MAX).

Remarque : Si l'eau du robinet de votre région est très calcaire, il est conseillé de la mélanger avec de l'eau distillée.

- 3 Repositionnez correctement le réservoir d'eau sur la chaudière (clic).

Remarque : Si le réservoir n'est pas installé correctement, le fer ne produit aucune vapeur.

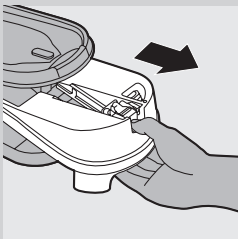

Voyant de remplissage du réservoir d'eau (GC8261/GC8260/ GC8225/GC8220 uniquement)

Dès que le réservoir est vide, le voyant se met à clignoter et il est impossible de continuer le repassage à la vapeur.

- 1 Retirez le réservoir et remplissez-le.
- 2 Repositionnez correctement le réservoir d'eau sur la chaudière.
 - ▮ Vous pourrez reprendre le repassage à la vapeur.

Réglage de la température

- 1 Consultez l'étiquette de lavage de l'article à repasser afin de connaître la température de repassage recommandée.
 - ● pour les fibres synthétiques (par ex. acrylique, viscose, polyamide) et la soie ;
 - ●● pour la laine ;
 - ●●● pour le coton ;
 - MAX pour le lin.

- 2 Pour régler la température de repassage, tournez le thermostat sur la position adéquate.

- 3 Branchez le cordon d'alimentation sur une prise secteur.

- 4 Allumez l'appareil.
 - GC8261/GC8260/GC8225/GC8220 uniquement : appuyez une fois sur le bouton marche/arrêt.
 - ▮ Le voyant d'alimentation du bouton marche/arrêt s'allume.
 - ▮ Le voyant de température du fer s'allume. Lorsque le fer atteint la température sélectionnée, ce dernier s'éteint.

Remarque : Pendant le repassage, le voyant de température s'allume de temps en temps pour indiquer que le fer est en train de chauffer afin de se maintenir à la température sélectionnée.

- ▮ Le voyant de vapeur se met à clignoter. Après 2 minutes environ, le voyant de vapeur reste allumé de manière continue : il indique que la chaudière est prête pour le repassage à la vapeur.
 - GC8210 uniquement : réglez l'interrupteur marche/arrêt sur On (Marche).
- ▮ Le voyant de l'interrupteur s'allume.
- ▮ Le voyant de température du fer s'allume. Lorsque le fer atteint la température sélectionnée, ce dernier s'éteint.

Remarque : Pendant le repassage, le voyant de température s'allume de temps en temps pour indiquer que le fer est en train de chauffer afin de se maintenir à la température sélectionnée.

- ▮ Après 2 minutes environ, la chaudière est prête pour le repassage à la vapeur.

Conseils

- Si vous ne connaissez pas la composition du tissu, repassez en commençant par la température la plus basse sur une partie interne de l'article et invisible de l'extérieur.
- Si le tissu est composé de fibres différentes, sélectionnez toujours la température exigée par la fibre la plus délicate, c'est-à-dire la température la plus basse. Si, par exemple, le tissu est composé de

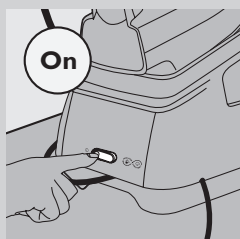
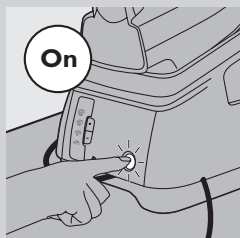
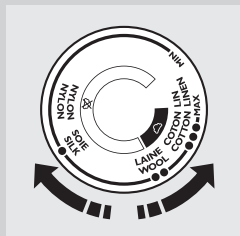

60 % de polyester et de 40 % de coton, il doit être repassé à la température indiquée pour le polyester (●) et sans vapeur.

- Commencez toujours par le repassage des articles en fibres synthétiques nécessitant la température la plus basse.
- Si vous réglez la température sur un niveau plus bas en cours de repassage, laissez refroidir le fer jusqu'à ce qu'il atteigne la température sélectionnée avant de continuer le repassage. Pour faire refroidir le fer plus rapidement, appuyez sur le bouton vapeur ou repassez un chiffon.

Utilisation de l'appareil

Repassage à la vapeur





Le câble peut devenir très chaud après une longue période de repassage.

Remarque : L'appareil peut parfois produire un bruit de pompe pendant le repassage à la vapeur. Ce phénomène est normal. Ce bruit vous indique que l'eau est pompée dans la chaudière.

- 1** Assurez-vous qu'il y a suffisamment d'eau dans le réservoir.
- 2** Assurez-vous que l'appareil est branché et allumé (voir le chapitre « Avant utilisation »).
- 3** Sélectionnez la température de repassage recommandée (voir le chapitre « Avant utilisation »).

Vous pouvez repasser à la vapeur uniquement à des températures de repassage supérieures à ●●.

- 4** GC8261/GC8260/GC8225/GC8220 uniquement : sélectionnez le réglage de vapeur nécessaire au moyen des boutons + et - du bloc de commande de la chaudière.

-  pour une vapeur maximale (réglage de température MAX).
-  pour une vapeur modérée (réglages de température ●●● à MAX).
-  pour une vapeur minimale (réglages de température ●● à MAX).
-  pour aucune vapeur (réglages de température ● à MAX).

- ▶ Le voyant de vapeur clignote afin d'indiquer que la chaudière est en train de chauffer.
- ▶ Après 2 minutes environ, le voyant de vapeur reste allumé de manière continue : il indique que la chaudière est prête pour le repassage à la vapeur.

Remarque : Pendant le repassage, vous pouvez régler la quantité de vapeur au moyen des boutons de vapeur + et -. Quelques essais peuvent être nécessaires avant que la quantité de vapeur ne soit correctement réglée.

- 5** Appuyez sur le bouton vapeur pour commencer le repassage à la vapeur.

Mettez le fer sur le talon ou posez-le sur son support lorsque vous ne l'utilisez pas.

- ▶ L'ouverture et la fermeture de la soupape de vapeur de la chaudière produisent un son (clic). Ce phénomène est normal.

Fonction de verrou de vapeur

Le verrou de vapeur vous permet de repasser en continu sans qu'il vous soit nécessaire d'appuyer sur l'activateur de vapeur.

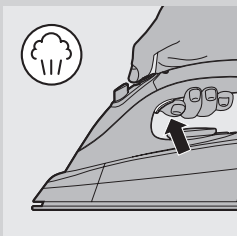
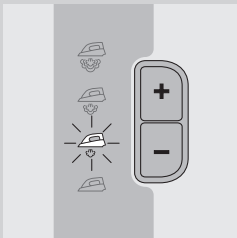

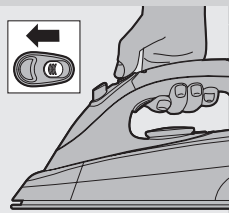

- Lorsque vous faites glisser le verrou de vapeur vers l'avant, le fer produit de la vapeur en continu. Pour arrêter la production de vapeur, faites glisser le verrou vers l'arrière.
- Lorsque le verrou de vapeur est déverrouillé, le fer ne produit de la vapeur que lorsque vous appuyez sur le bouton vapeur.

Remarque : Lorsque vous mettez le fer sur son talon ou sur le support, déverrouillez le verrou de vapeur afin d'empêcher que de la vapeur brûlante s'échappe du fer et d'éviter de mouiller le support du fer.

Défroissage vertical

Ne dirigez en aucun cas le jet de vapeur sur des personnes.

- 1 Tenez le fer en position verticale et appuyez sur le bouton vapeur pour défroisser des rideaux ou des vêtements (vestes, costumes, manteaux) suspendus.

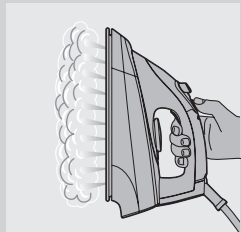

Jet de vapeur (GC8261/GC8260/GC8225/GC8220 uniquement)

Un jet de vapeur puissant est utile pour enlever les faux plis difficiles à éliminer.

- 1 Réglez le thermostat sur une position située entre ●●● et MAX.
- 2 Appuyez sur le bouton de jet vapeur.

Remarque : Utilisez la fonction Jet de vapeur de temps en temps. Si des gouttes d'eau s'écoulent de la semelle, faites chauffer le fer pendant au moins une minute avant d'utiliser à nouveau la fonction Jet de vapeur.



Repassage sans vapeur

Vous pouvez repasser sans vapeur d'une ou deux manières :

- Tous types : repassez sans appuyer sur le bouton vapeur.
- GC8261/GC8260/GC8225/GC8220 uniquement : sélectionnez le réglage ☹️ (pas de vapeur), puis commencez votre repassage.



Conseils

- Il est possible que le repassage à la vapeur de vêtements en laine provoque un lustrage. Pour éviter cela, intercalez un tissu sec ou retournez le vêtement pour le repasser sur l'envers.
- Soie, laine et autres fibres synthétiques : repassez à l'envers afin d'éviter les taches.
- Le velours et les tissus qui ont tendance à lustrer doivent être repassés dans un seul sens, sans exercer trop de pression.

- Ne repassez pas à la vapeur les tissus de soie colorée car ils pourraient se tacher.

Nettoyage et entretien

Après le repassage

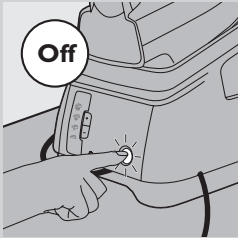

- 1 Posez le fer à repasser sur son support (voir le chapitre « Rangement ») et éteignez l'appareil.
- 2 Débranchez l'appareil du secteur et laissez-le refroidir.
- 3 Nettoyez la semelle avec un chiffon humide et un détergent (liquide) non abrasif.
- 4 Nettoyez la partie supérieure du fer à repasser et l'extérieur de la chaudière avec un chiffon humide.
- 5 Videz le réservoir après le nettoyage.

Fonction Calc-Clean (anticalcaire)

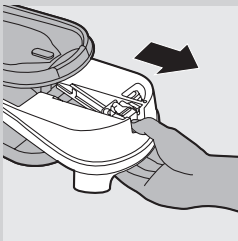

Ne retirez jamais le bouchon Calc-Clean tant que la chaudière est chaude.

TRÈS IMPORTANT : rincez la chaudière une fois par mois ou toutes les 10 utilisations afin d'éviter toute détérioration de l'appareil et de garantir un fonctionnement optimal.

- 1 Débranchez l'appareil et laissez-le refroidir pendant 2 heures.
- 2 Retirez le réservoir d'eau amovible.

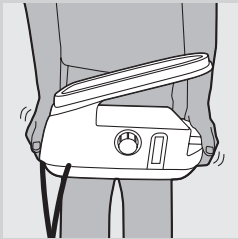

- 3 Tenez bien la chaudière entre vos deux mains et secouez-la.

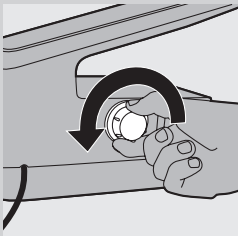

- 4 Faites basculer la chaudière sur le côté (bouchon Calc-Clean vers le haut) et retirez le bouchon Calc-Clean.

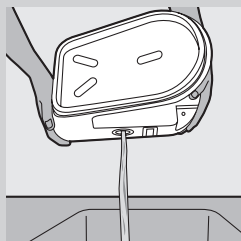

5 Videz le contenu de la chaudière dans l'évier.

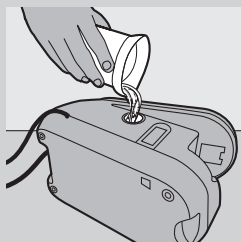

6 Remplissez la chaudière avec de l'eau claire, puis secouez-la de nouveau.

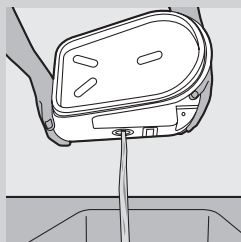

7 Videz de nouveau le contenu de la chaudière dans l'évier.

8 Répétez deux fois les étapes 6 et 7 pour un résultat optimal.

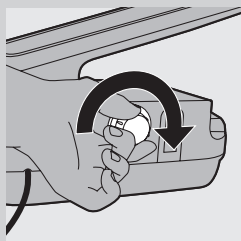

9 Vissez fermement le bouchon Calc-Clean sur la chaudière.

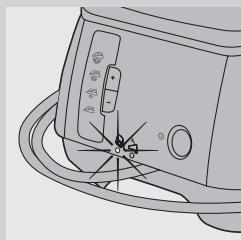

Voyant Calc-Clean (GC8261/GC8260 uniquement)

1 Le voyant Calc-Clean clignote pendant 30 secondes lorsque la chaudière doit être rincée.

La chaudière ne chauffe pas pendant ces 30 secondes.

2 Éteignez immédiatement l'appareil et laissez-le refroidir.

N'utilisez pas la fonction Calc-Clean si la chaudière est chaude.

3 Utilisez la fonction Calc-Clean comme décrit ci-dessus.

Rangement

Laissez toujours refroidir l'appareil avant de le ranger.

- 1** GC8261/GC8260 uniquement : insérez la tête du fer dans le verrou de sécurité de rangement sur le support.

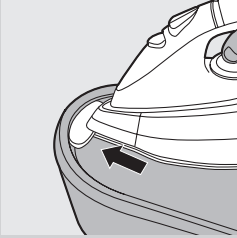

- 2** GC8261/GC8260 uniquement : appuyez fermement sur l'arrière du fer (clic).

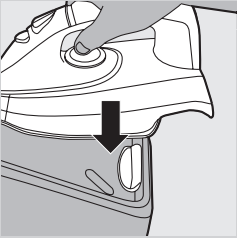

- 3** Videz le réservoir d'eau.

- 4** Retirez le crochet de rangement.

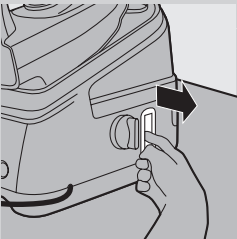

- 5** Enroulez le câble et le cordon d'alimentation.

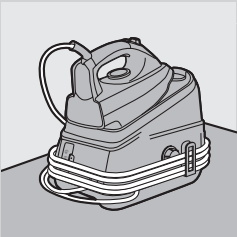

- 6** Pour déplacer l'appareil, soulevez-le à l'aide des poignées latérales de la chaudière.



Environnement



- Lorsqu'il ne fonctionnera plus, ne jetez pas l'appareil avec les ordures ménagères, mais déposez-le à un endroit assigné à cet effet, où il pourra être recyclé. Vous contribuerez ainsi à la protection de l'environnement.

Garantie et service

Si vous souhaitez obtenir des informations supplémentaires ou si vous rencontrez un problème, rendez-vous sur le site Web de Philips à l'adresse www.philips.com ou contactez le Service Consommateurs Philips de votre pays (vous trouverez le numéro de téléphone correspondant sur le dépliant de garantie internationale). S'il n'existe pas de Service Consommateurs Philips dans votre pays, renseignez-vous auprès de votre revendeur Philips local.

Dépannage

Cette rubrique présente les problèmes les plus courants que vous pouvez rencontrer avec votre appareil. Si vous ne parvenez pas à résoudre le problème à l'aide des informations ci-dessous, contactez le Service Consommateurs Philips de votre pays.

Problème	Cause	Solution
L'appareil ne chauffe pas.	Il s'agit d'un problème de branchement.	Vérifiez le cordon d'alimentation, la fiche et la prise secteur.
	Vous n'avez pas allumé l'appareil.	GC8261/GC8260/GC8225/GC8220 : appuyez sur le bouton marche/arrêt. GC8210 : réglez l'interrupteur marche/arrêt sur On (Marche).
De la fumée s'échappe du fer lors de la première mise en marche de l'appareil.	La température sélectionnée est trop basse.	Sélectionnez une température plus élevée.
	Certaines parties ont été légèrement graissées et peuvent dégager un peu de fumée lors de la première utilisation.	Ce phénomène est normal et s'arrête automatiquement après un court instant.
L'appareil ne produit pas de vapeur.	Il n'y a pas assez d'eau dans le réservoir d'eau.	Remplissez le réservoir d'eau (voir le chapitre « Avant utilisation », section « Remplissage du réservoir d'eau amovible »).

Problème	Cause	Solution
	La chaudière n'a pas suffisamment chauffé.	Patiencez 2 minutes environ. GC8261/GC8260/GC8225/GC8220 uniquement : patientez jusqu'à l'allumage continu du voyant de vapeur.
	La température de repassage sélectionnée est trop basse pour le repassage à la vapeur.	Sélectionnez une température de ●● ou supérieure.
	GC8261/GC8260/GC8225/GC8220 uniquement : vous avez sélectionné le réglage vapeur ☹ (pas de vapeur).	Sélectionnez le réglage ☺ (vapeur minimale), ☹ (vapeur modérée) ou ☹ (vapeur maximale).
	Vous avez mal positionné le réservoir d'eau sur la chaudière.	Placez correctement le réservoir d'eau sur la chaudière (clic).
	Si le fer est réglé sur une température très élevée, la vapeur produite est sèche et quasiment invisible. Plus la température ambiante est haute, moins la vapeur est visible : elle est complètement invisible si la température est réglée sur MAX.	Pour vérifier si le fer produit de la vapeur, réglez le fer sur une température inférieure, par ex. ●●.
Des gouttes d'eau s'écoulent de la semelle.	La température sélectionnée est trop basse pour le repassage à la vapeur.	Sélectionnez une température de ●● ou supérieure.
	Lorsque vous commencez le repassage à la vapeur ou que vous vous arrêtez pendant un instant, la vapeur toujours présente dans le cordon d'arrivée de vapeur refroidit et se condense dans le cordon, laissant des gouttes d'eau s'écouler de la semelle.	Ce phénomène est normal. Lorsque vous commencez le repassage ou que vous reprenez le repassage après une interruption, placez dans ce cas le fer au-dessus d'un chiffon et appuyez sur le bouton vapeur jusqu'à ce que la semelle émette de la vapeur à la place de l'eau.
Des particules de calcaire et des impuretés s'échappent de la semelle ou la semelle est sale.	Des impuretés ou dépôts de calcaire se sont formés sur les événements à vapeur et/ou à l'intérieur de la semelle.	Nettoyez la semelle avec un chiffon humide.
Le fer produit un bruit de pompe.	L'eau est pompée dans la chaudière.	Ce phénomène est normal.
	Le bruit de pompe ne s'arrête pas.	Débranchez le fer immédiatement et contactez un Centre Service Agréé Philips.

Problème	Cause	Solution
Le fer produit de la vapeur en continu.	Le verrou de vapeur a été réglé sur On (Marche).	Réglez le verrou de vapeur sur Off (Arrêt) pour produire de la vapeur uniquement si vous appuyez sur le bouton vapeur (voir la section « Fonction de verrou de vapeur »).
L'eau s'écoulant de la semelle est sale.	La chaudière contient trop de calcaire/minéraux.	Rincez la chaudière. Voir le chapitre « Nettoyage et entretien ».
De la vapeur s'échappe du bouchon Calc-Clean lorsque l'appareil chauffe.	Vous n'avez pas correctement vissé le bouchon Calc-Clean.	Éteignez l'appareil, vissez correctement le bouchon Calc-Clean et rallumez l'appareil. Si la vapeur continue de s'échapper, éteignez l'appareil et contactez un Centre Service Agréé Philips.
L'appareil ne produit pas suffisamment de vapeur/la quantité de vapeur produite varie pendant le repassage à la vapeur.	Lorsque l'eau est pompée dans la chaudière, il peut arriver que la quantité de vapeur produite diminue. Ce phénomène est probablement la raison pour laquelle vous pensez que le fer ne produit pas assez de vapeur, mais c'est un phénomène normal et la production de vapeur se régularise après quelques secondes.	Pour optimiser la production de vapeur, déverrouillez le verrou de vapeur lorsque vous n'utilisez pas la fonction Vapeur ou lorsque vous placez le fer sur le talon.
Des zones humides apparaissent sur le tissu pendant le repassage.	Il peut arriver que la vapeur se condense sur la planche à repasser, entraînant l'apparition de zones humides sur vos tissus lorsque vous repassez à la vapeur. Repassez sans vapeur ces zones humides jusqu'à ce qu'elles disparaissent. Si l'envers de la planche à repasser est également humide, séchez-le à l'aide d'un chiffon sec.	Pour empêcher la condensation sur la planche à repasser, utilisez une planche à repasser métallique.
GC8261/GC8260/GC8225/GC8220 uniquement : des gouttes d'eau s'écoulent de la semelle lorsque j'utilise la fonction Jet de vapeur.	De la vapeur s'est peut-être condensée dans le cordon, la température réglée est peut-être inférieure à ●●● ou l'appareil n'est peut-être pas prêt pour le repassage à la vapeur.	Assurez-vous que la température est réglée sur ●●● au minimum. Repassez à la vapeur pendant quelques secondes avant d'utiliser la fonction Jet de vapeur.





Introduzione

Congratulazioni per l'acquisto e benvenuti in Philips! Per trarre il massimo vantaggio dall'assistenza Philips, registrate il vostro prodotto su www.philips.com/welcome.

Per facilitare la stiratura questo potente sistema pressurizzato emette costantemente il vapore e, grazie all'ampio serbatoio dell'acqua, vi consente di stirare senza interruzioni. Quando il serbatoio è vuoto lo potete staccare e riempire immediatamente.

Ci auguriamo che il prodotto sia di vostro gradimento.

Descrizione generale (fig. 1)

- A** Tubo del vapore
- B** Manico (solo GC8261/GC8260: con impugnatura morbida)
- C** Termostato
- D** Pulsante del vapore
- E** Spia della temperatura
- F** Blocco del vapore
- G** Pulsante colpo di vapore (solo GC8261/GC8260/GC8225/GC8220)
- H** Piastra
- I** Blocco di sicurezza (solo GC8261/GC8260)
- J** Supporto del ferro
- K** Serbatoio dell'acqua estraibile
- L** Gancio di fissaggio del cavo e del tubo flessibile
- M** Tappo del sistema Calc-Clean
- N** Foro di riempimento
- O** Pulsante di sgancio del serbatoio dell'acqua
- P** Generatore di vapore
- Q** Pulsante On/Off con spia di accensione (solo GC8261/GC8260/GC8225/GC8220)
- R** Impugnatura per il trasporto
- S** Spia di riempimento del serbatoio dell'acqua (solo GC8261/GC8260/GC8225/GC8220)
- T** Spia della funzione Calc-Clean (solo GC8261/GC8260)
- U** Cavo di alimentazione
- V** Pulsanti vapore (+/-) (solo GC8261/GC8260/GC8225/GC8220)
- W** Pannello di controllo del generatore di vapore con spia del vapore (solo GC8261/GC8260/GC8225/GC8220)
 -  = vapore massimo
 -  = vapore moderato
 -  = vapore minimo
 -  = assenza di vapore
- X** Interruttore on/off con spia di alimentazione (solo GC8210)

Importante

Prima di utilizzare l'apparecchio, leggete attentamente il presente manuale e conservatelo per eventuali riferimenti futuri.

Pericolo

- Non immergete mai il ferro o il generatore di vapore nell'acqua.

Aviso

- Prima di collegare l'apparecchio, controllate che la tensione indicata sulla placchetta corrisponda a quella della rete locale.
- Non utilizzate l'apparecchio nel caso in cui la spina, il cavo di alimentazione, il tubo del vapore o l'apparecchio stesso siano danneggiati o in presenza di rotture o perdite dall'apparecchio.
- Nel caso in cui il cavo di alimentazione o il tubo del vapore fossero danneggiati, dovranno essere sostituiti presso i centri autorizzati Philips, i rivenditori specializzati oppure da personale opportunamente qualificato, per evitare situazioni pericolose.
- Non lasciate mai l'apparecchio incustodito quando è collegato alla presa di corrente.
- L'apparecchio non è destinato a persone (inclusi bambini) con capacità mentali, fisiche o sensoriali ridotte, fatti salvi i casi in cui tali persone abbiano ricevuto assistenza o formazione per l'uso dell'apparecchio da una persona responsabile della loro sicurezza.
- Adottate le dovute precauzioni per evitare che i bambini giochino con l'apparecchio.
- Evitate che il cavo di alimentazione e il tubo del vapore vengano a contatto con la piastra del ferro calda.
- In caso di fuoriuscita di vapore dal tappo del sistema Calc-Clean durante la fase di riscaldamento, spegnete subito il ferro e stringete bene il tappo. Se continua a uscire vapore durante la fase di riscaldamento, spegnete l'apparecchio e rivolgetevi a un centro autorizzato Philips.
- Non togliete mai il tappo del sistema Calc-Clean quando il generatore di vapore è caldo.
- Per il generatore di vapore, utilizzate esclusivamente il tappo del sistema Calc-Clean fornito con l'apparecchio, che funziona anche da valvola di sicurezza.

Attenzione

- Collegate l'apparecchio esclusivamente a una presa di messa a terra.
- Verificate periodicamente le condizioni del cavo di alimentazione e del tubo del vapore.
- Appoggiate e utilizzate sempre il ferro e il relativo generatore di vapore su una superficie orizzontale stabile e perfettamente piana.
- La piastra del ferro può surriscaldarsi eccessivamente e provocare scottature se a contatto con la pelle.
- Dopo aver utilizzato l'apparecchio, durante le operazioni di pulizia, riempimento o svuotamento del serbatoio dell'acqua, oppure se lasciate l'apparecchio incustodito anche per un breve periodo, appoggiate il ferro sull'apposito supporto, spegnetelo e scollegate la spina dalla presa di corrente.
- Pulite il generatore di vapore regolarmente, seguendo le istruzioni riportate nel capitolo "Pulizia e manutenzione".
- Questo apparecchio è destinato esclusivamente a uso domestico.

Campi elettromagnetici (EMF)

Questo apparecchio Philips è conforme a tutti gli standard relativi ai campi elettromagnetici (EMF). Se utilizzato in modo appropriato seguendo le istruzioni contenute nel presente manuale utente, l'apparecchio consente

un utilizzo sicuro come confermato dai risultati scientifici attualmente disponibili.

Prima di utilizzare l'apparecchio per la prima volta

Nota La prima volta che usate il ferro, potreste notare la fuoriuscita di vapore. Si tratta di un fenomeno del tutto normale, destinato a scomparire in poco tempo.

Nota La prima volta che usate il ferro potrebbero fuoriuscire dalla piastra alcune particelle bianche. Si tratta di un fenomeno del tutto normale, le particelle sono innocue e la loro fuoriuscita cesserà nel giro di poco tempo.

Nota Quando accendete l'apparecchio, dal generatore di vapore potrebbe fuoriuscire un rumore di pompaggio, che non è sintomo di alcuna anomalia poiché indica che l'acqua viene pompata nel generatore di vapore.

- 1 Rimuovete eventuali adesivi o fogli di protezione dalla piastra e pulite quest'ultima con un panno morbido.

Predisposizione dell'apparecchio

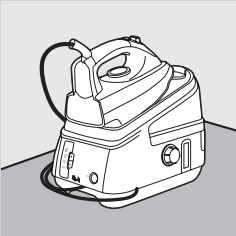

- 1 Appoggiate il generatore di vapore su una superficie stabile e perfettamente piana, ad esempio sulla parte rigida dell'asse da stiro o sul tavolo.

Riempimento del serbatoio dell'acqua estraibile

Potete riempire il serbatoio dell'acqua in qualsiasi momento durante la stiratura.

Non aggiungete acqua calda, profumo, aceto, amido, agenti disincrostanti, prodotti per la stiratura o altre sostanze chimiche al serbatoio dell'acqua.

Non riempite eccessivamente il serbatoio dell'acqua per evitare che l'acqua fuoriesca dal foro di riempimento quando reinserte il serbatoio.

- 1 Estraiete il serbatoio dell'acqua dal generatore di vapore.
- 2 Riempite il serbatoio con acqua del rubinetto fino al livello massimo (MAX).

Nota Nel caso l'acqua della vostra zona fosse particolarmente dura, vi consigliamo di miscelarla con la stessa quantità di acqua distillata.

- 3 Reinserte il serbatoio dell'acqua nel generatore di vapore facendolo scattare in posizione.

Nota Se il serbatoio dell'acqua non è in posizione corretta il ferro non emette vapore.

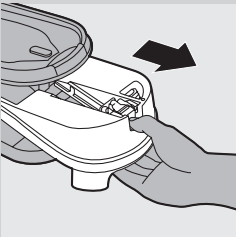

Spia di riempimento del serbatoio dell'acqua (solo GC8261/ GC8260/GC8225/GC8220)

Quando il serbatoio dell'acqua è vuoto, la relativa spia lampeggia e non è più possibile stirare a vapore.

- 1 Rimuovete il serbatoio dell'acqua e riempitelo.
 - 2 Riponete il serbatoio dell'acqua nel generatore di vapore.
- Il ferro è nuovamente pronto per la stiratura a vapore.

Impostazione della temperatura

- 1 Controllate l'etichetta per il lavaggio del capo da stirare per conoscere la temperatura di stiratura.
 - ● per tessuti sintetici (ad esempio acrilico, viscosa, poliammide) e seta
 - ●● per la lana
 - ●●● per il cotone
 - MAX per il lino
- 2 Impostate la temperatura di stiratura desiderata ruotando il termostato sulla posizione appropriata.
- 3 Inserite la spina in una presa di messa a terra.
- 4 Accendete l'apparecchio.
 - Solo GC8261/GC8260/GC8225/GC8220: premete una volta il pulsante on/off.
 - La spia di alimentazione del pulsante on/off si accende.
 - La spia della temperatura si accende. Quando il ferro raggiunge la temperatura impostata, la spia si spegne.

Nota Durante la stiratura la spia della temperatura si accende, di quando in quando, per indicare che il ferro si sta riscaldando per mantenersi alla temperatura impostata.

- La spia del vapore inizia a lampeggiare. Dopo circa 2 minuti, rimane fissa ad indicare che il generatore di vapore è pronto per la stiratura a vapore.
 - Solo GC8210: impostate l'interruttore on/off su "on".
- La spia di alimentazione si accende.
- La spia della temperatura si accende. Quando il ferro raggiunge la temperatura impostata, la spia si spegne.

Nota Durante la stiratura la spia della temperatura si accende, di quando in quando, per indicare che il ferro si sta riscaldando per mantenersi alla temperatura impostata.

- Dopo circa 2 minuti il generatore di vapore è pronto per essere utilizzato.

Consigli

- Se non si conosce il tessuto del capo da stirare, si consiglia di stirare un angolo nascosto per determinare la temperatura più indicata.
- Nel caso di tessuti composti da fibre di diverso tipo, scegliete sempre la temperatura richiesta per la fibra più delicata, cioè quella più bassa. Ad esempio: un tessuto composto per il 60% di poliestere e per il 40% di cotone deve essere stirato alla temperatura indicata per il poliestere (●) e senza vapore.

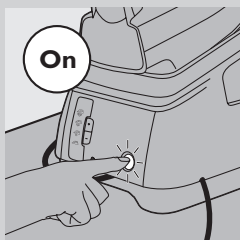
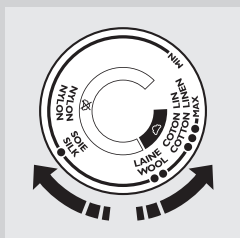

- Iniziate a stirare i capi che richiedono una temperatura di stiratura più bassa, ad esempio i tessuti sintetici.
- Se impostate una temperatura più bassa durante la stiratura, attendete fino a che il ferro non si è raffreddato fino alla temperatura impostata prima di continuare a stirare. Per far raffreddare prima il ferro, premete il pulsante del vapore o stirate una parte di un capo.

Modalità d'uso dell'apparecchio

Stiratura a vapore

Il tubo del vapore può diventare bollente se la stiratura si prolunga per diverso tempo.

Nota A volte, durante la stiratura a vapore, dal sistema fuoriesce un rumore di pompaggio, che non è sintomo di alcuna anomalia poiché indica che l'acqua viene pompata nel generatore di vapore.

- 1 Controllate che ci sia abbastanza acqua nel serbatoio.
- 2 Assicuratevi che l'apparecchio sia collegato all'alimentazione e acceso (vedere il capitolo "Predisposizione dell'apparecchio").
- 3 Selezionate la temperatura di stiratura necessaria (consultate il capitolo "Predisposizione dell'apparecchio").

La stiratura a vapore è possibile solo a temperature superiori a ●●.

- 4 Solo GC8261/GC8260/GC8225/GC8220: selezionate l'impostazione di vapore richiesta tramite i pulsanti + e - situati nel pannello di controllo del generatore di vapore.

- ☁ per il vapore massimo (temperatura impostata su MAX).
- ☁☁ per un vapore moderato (temperatura compresa tra ●●● e MAX).
- ☁☁☁ per il vapore minimo (temperatura compresa tra ●● e MAX).
- ☁☁☁☁ per stirare in assenza di vapore (temperatura compresa tra ● e MAX).
- ☛ La spia del vapore lampeggia per indicare che il generatore di vapore si sta riscaldando.
- ☛ Dopo circa 2 minuti, la spia del vapore rimane accesa a luce fissa, a indicare che il generatore di vapore è pronto per la stiratura.

Nota Durante la stiratura potete regolare l'impostazione del vapore con i pulsanti + e -. Bastano solo pochi secondi per raggiungere il livello di vapore desiderato.

- 5 Premete il pulsante del vapore per iniziare la stiratura a vapore.

Quando appoggiate il ferro durante la stiratura, mettetelo in posizione verticale o sull'apposito supporto.

- ☛ L'apertura e la chiusura della valvola del vapore nel generatore di vapore provoca un ticchettio. Si tratta di un fenomeno del tutto normale.

Funzione di blocco del vapore

Il blocco del vapore consente di stirare a vapore senza dover premere continuamente il relativo pulsante.

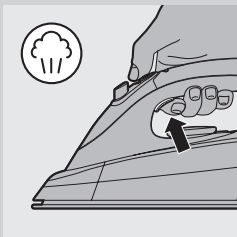
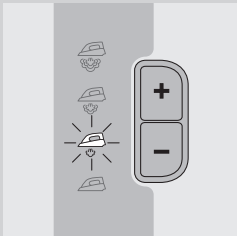

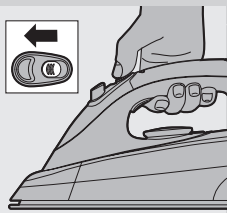

- Quando fate scorrere il blocco del vapore in avanti, il ferro produce vapore in maniera continua. Per interrompere la produzione di vapore, posizionate il blocco in posizione posteriore.
- Quando il blocco del vapore viene disattivato, il ferro produce vapore quando viene premuto il relativo pulsante.

Nota Quando appoggiate il ferro verticalmente o sull'apposito supporto, rilasciate il blocco del vapore. In questo modo eviterete che dal ferro fuoriesca inavvertitamente del vapore o che il supporto del ferro si bagni.

Stiratura a vapore in verticale

Non puntate mai il getto di vapore verso le persone.

- 1 Tenete il ferro in posizione verticale e premete il pulsante del vapore per stirare le tende e i vestiti da appendere (giacche, completi, soprabiti).

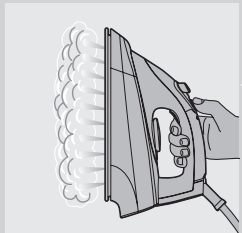

Colpo di vapore (solo GC8261/GC8260/GC8225/GC8220)

Un potente getto di vapore consente di eliminare le pieghe più ostinate.

- 1 Impostate il termostato a una temperatura compresa fra ●●● e MAX.
- 2 Premete e rilasciate il pulsante Colpo di vapore.

Nota La funzione Colpo di vapore non deve essere utilizzata senza interruzione. Se dalla piastra fuoriescono goccioline d'acqua, lasciate riscaldare il ferro per almeno un minuto prima di utilizzare nuovamente questa funzione.



Stiratura senza vapore

Ci sono uno o due modi per stirare senza vapore:

- Tutti i tipi: iniziate la stiratura senza premere il pulsante del vapore.
- Solo GC8261/GC8260/GC8225/GC8220: Selezionate l'impostazione del vapore ☹️ (assenza di vapore) e iniziate a stirare.

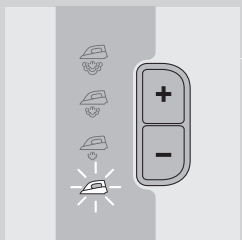

Consigli

- Quando si stirano a vapore i capi in lana, è possibile che si formino sul tessuto degli aloni lucidi. Per evitare che ciò si verifichi, tenete un panno asciutto tra il capo e il ferro mentre stirate oppure stirate il capo da rovescio.
- Seta, lana e fibre sintetiche: stirate il capo a rovescio per evitare aloni lucidi.

- Il velluto e altri tessuti che tendono a diventare lucidi devono essere stirati sempre nella stessa direzione (quella del pelo), esercitando solo una leggerissima pressione.
- Non usate il vapore per stirare la seta colorata, per evitare di macchiare il tessuto.

Pulizia e manutenzione

Al termine della stiratura

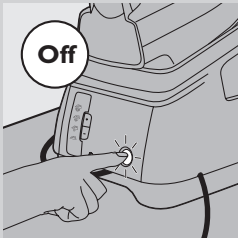

- 1 Posizionate il ferro sul relativo supporto (vedere il capitolo “Come riporre l'apparecchio”) e spenetelo.
- 2 Togliete la spina dalla presa e lasciate raffreddare l'apparecchio.
- 3 Eliminate il calcare ed eventuali altri residui dalla piastra con un panno umido e un detergente (liquido) non abrasivo.
- 4 Pulite la parte superiore del ferro e l'esterno del serbatoio del generatore di vapore con un panno umido.
- 5 Svuotate il serbatoio dell'acqua dopo la pulizia.

Funzione Calc-Clean

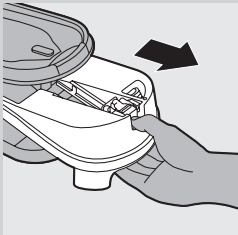

Non togliete mai il tappo del sistema Calc-Clean quando il generatore di vapore è caldo.

MOLTO IMPORTANTE: risciacquate il serbatoio del vapore una volta al mese o dopo 10 utilizzi per evitare danni all'apparecchiatura e assicurare prestazioni ottimali.

- 1 Scollegate l'apparecchio e lasciatelo raffreddare per due ore.
- 2 Estraete il serbatoio dell'acqua.
- 3 Afferrate il generatore di vapore con entrambe le mani e scuotetelo.
- 4 Posizionate il generatore di vapore sul lato con il tappo del sistema Calc-Clean verso l'alto e rimuovetelo.

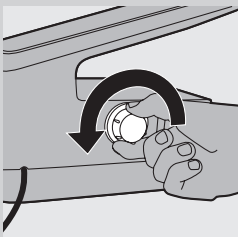
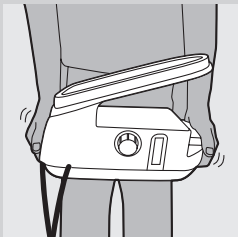

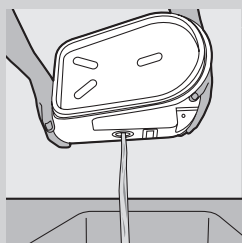

5 Svotate il generatore di vapore nel lavandino.

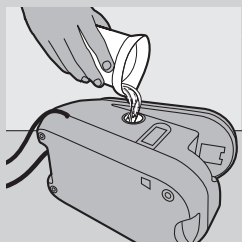

6 Riempite il generatore di vapore con acqua pulita e scuotetelo nuovamente.

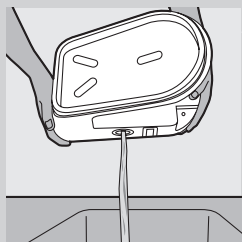

7 Svotate nuovamente il generatore di vapore nel lavello.

8 Per un risultato ottimale, ripetete per due volte i passaggi 6 e 7.



9 Riavvitate a fondo il tappo del sistema Calc-Clean sul generatore di vapore.

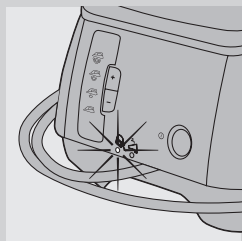

Spia della funzione Calc-Clean (solo GC8261/GC8260)

1 La spia della funzione Calc-Clean lampeggia per 30 secondi quando è giunto il momento di sciacquare il generatore di vapore. Il generatore di vapore non si riscalda in questi 30 secondi.

2 Spegnete subito l'apparecchio e lasciatelo raffreddare.

Non utilizzate la funzione Calc-Clean quando il generatore di vapore è caldo.

3 Utilizzate la funzione Calc-Clean secondo la procedura descritta sopra.

Come riporre l'apparecchio

Lasciate raffreddare completamente l'apparecchio prima di riporlo.

- 1** Solo GC8261/GC8260: inserite la punta del ferro dentro il blocco di sicurezza del supporto.

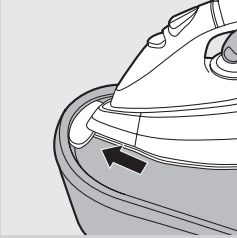

- 2** Solo GC8261/GC8260: premete energicamente verso il basso la parte posteriore del ferro facendola scattare in posizione.

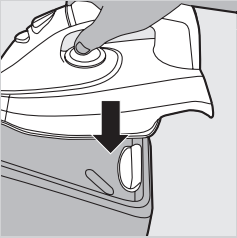

- 3** Svuotate il serbatoio dell'acqua.

- 4** Estraete il gancio di fissaggio del cavo e del tubo flessibile.

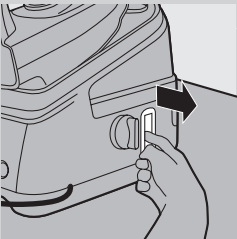

- 5** Fissate il tubo del vapore e il cavo di alimentazione.



- 6** Per spostare l'apparecchio, prendetelo per le maniglie sui lati del generatore di vapore.



Tutela dell'ambiente



- Per contribuire alla tutela dell'ambiente, non smaltite l'apparecchio tra i rifiuti domestici ma consegnatelo a un centro di raccolta autorizzato.

Garanzia e assistenza

Per assistenza o informazioni e in caso di problemi, visitate il sito Web Philips all'indirizzo www.philips.com oppure contattate il Centro Assistenza Clienti Philips del vostro paese (per conoscere il numero di telefono consultate l'opuscolo della garanzia). Se nel vostro paese non esiste un Centro Assistenza Clienti, rivolgetevi al vostro rivenditore Philips.

Risoluzione dei guasti

In questo capitolo vengono riportati i problemi più ricorrenti legati all'uso dell'apparecchio. Se non riuscite a risolvere i problemi con le informazioni seguenti, vi preghiamo di contattare il Centro Assistenza Clienti Philips del vostro paese.

Problema	Causa	Soluzione
L'apparecchio non si scalda.	Si è verificato un problema di alimentazione.	Verificate il cavo di alimentazione, lo spinotto e la presa a muro.
	L'apparecchio non è stato acceso.	GC8261/GC8260/GC8225/GC8220: premete il pulsante on/off. GC8210: impostate l'interruttore on/off su "on".
	La temperatura selezionata è troppo bassa.	Impostate una temperatura più alta.
Quando accendo il ferro nuovo, esce del fumo.	Alcune parti dell'apparecchio sono state leggermente lubrificate in fabbrica e le prime volte possono provocare una leggera fuoriuscita di fumo quando vengono riscaldate.	Questo fenomeno è del tutto normale e scompare dopo un breve periodo di tempo.
Il ferro non emette vapore.	Non c'è abbastanza acqua nel serbatoio.	Riempite il serbatoio dell'acqua (consultate il capitolo "Predisposizione dell'apparecchio", sezione "Riempimento del serbatoio dell'acqua").
	Il generatore di vapore non è sufficientemente caldo.	Attendete circa due minuti. Solo GC8261/GC8260/GC8225/GC8220: attendete finché la spia del vapore rimane accesa a luce fissa.
	La temperatura selezionata è troppo bassa per la stiratura a vapore.	Selezionate una temperatura pari a ●● o superiore.

Problema	Causa	Soluzione
	Solo GC8261/GC8260/GC8225/ GC8220: avete impostato l'opzione ☁ (assenza di vapore).	Selezionate l'impostazione di vapore ☁ (vapore minimo), ☁☁ (vapore moderato) o ☁☁☁ (vapore massimo).
	Il serbatoio dell'acqua non è stato posizionato correttamente nel generatore di vapore.	Inserite correttamente il serbatoio dell'acqua nel generatore di vapore facendolo scattare in posizione.
	Se il ferro è stato impostato su una temperatura molto elevata, il vapore prodotto risulterà secco e poco visibile. Sarà ancora meno visibile in caso di temperatura ambiente relativamente elevata e diventerà del tutto invisibile nel caso la temperatura sia stata impostata su MAX.	Per controllare che il ferro stia effettivamente erogando vapore, impostate l'apparecchio su una temperatura inferiore, ad esempio ●●.
Dalla piastra fuoriescono goccioline d'acqua.	La temperatura selezionata è troppo bassa per la stiratura a vapore.	Selezionate una temperatura pari a ●● o superiore.
	Quando iniziate la stiratura a vapore o quando viene interrotta per un po', il vapore ancora presente nel tubo si raffredda trasformandosi in acqua. Questo causa la fuoriuscita di gocce d'acqua dalla piastra.	Si tratta di un fenomeno normale. Quando iniziate a stirare o quando la stiratura viene ripresa dopo un'interruzione, mettete il ferro su un panno vecchio e premete il pulsante del vapore. Attendete fino a che dalla piastra non fuoriesce vapore al posto delle goccioline d'acqua.
Dalla piastra fuoriescono impurità e residui di calcare oppure la piastra è sporca.	Le impurità o le sostanze chimiche presenti nell'acqua si sono depositate sui fori di fuoriuscita del vapore e/o sulla piastra.	Pulite la piastra con un panno umido.
Dall'apparecchio fuoriesce un rumore di pompaggio.	L'acqua viene pompata nel generatore di vapore.	Si tratta di un fenomeno del tutto normale.
	Il rumore di pompaggio non smette.	Scollegate immediatamente il ferro dalla presa e rivolgetevi a un centro autorizzato Philips.
Il ferro emette vapore in continuazione.	Il blocco del vapore è impostato su "on".	Se desiderate utilizzare il vapore soltanto premendo il pulsante del vapore, impostate il blocco del vapore su "off" (consultate la sezione "Funzione di blocco del vapore").
Dalla piastra fuoriesce acqua sporca.	All'interno del generatore di vapore si è accumulata una quantità eccessiva di calcare e minerali.	Sciacquate il generatore di vapore. Vedere il capitolo "Pulizia e manutenzione".





Problema	Causa	Soluzione
Durante la fase di riscaldamento del ferro fuoriesce vapore dal tappo del sistema Calc-Clean.	Il tappo del sistema Calc-Clean non è stato stretto in maniera adeguata.	Spegnete l'apparecchio, serrate il tappo del sistema Calc-Clean e riaccendete l'apparecchio. Se durante la fase di riscaldamento del ferro la fuoriuscita di vapore continua, spegnete l'apparecchio e rivolgetevi a un centro autorizzato Philips.
Il ferro non emette abbastanza vapore/la quantità di vapore aumenta e diminuisce durante la stiratura a vapore.	A volte, quando l'apparecchio immette acqua nel generatore di vapore, la quantità di vapore può diminuire. In questo caso, si tende a pensare che il ferro non produca abbastanza vapore. Si tratta, invece, di un fenomeno del tutto normale che dura solo qualche secondo.	Per ottimizzare l'erogazione del vapore, rilasciate il blocco del vapore quando appoggiate il ferro o quando non avete bisogno del vapore.
Durante la stiratura rimangono zone bagnate sui tessuti.	Le zone bagnate compaiono talvolta sui tessuti dopo la stiratura a vapore perché il vapore si condensa sull'asse da stiro. Passate più volte il ferro sulle zone bagnate senza erogare vapore per asciugarle. Se la parte inferiore dell'asse da stiro è bagnata, asciugatela con un panno asciutto.	Per evitare che il vapore si condensi sull'asse da stiro, utilizzate un asse con piano a rete.
Solo GC8261/ GC8260/GC8225/ GC8220: quando utilizzo la funzione Colpo di vapore fuoriescono delle goccioline d'acqua dalla piastra.	È possibile che il vapore si sia condensato nel tubo flessibile, la temperatura sia inferiore a ●●● o l'apparecchio non sia pronto per la stiratura a vapore.	Assicuratevi che la temperatura sia impostata su ●●● o un valore superiore. Stirate a vapore per alcuni secondi prima di utilizzare la funzione Colpo di vapore.

Inleiding

Gefeliciteerd met uw aankoop en welkom bij Philips! Als u volledig wilt profiteren van de ondersteuning die Philips biedt, registreer uw product dan op www.philips.com/welcome.

Dit krachtige strijksysteem met stoomdruk produceert onophoudelijk stoom om het strijken makkelijker te maken. Dankzij het grote waterreservoir kunt u strijken zonder onderbreking. Wanneer het waterreservoir leeg is, kunt u het uitnemen en direct bijvullen. We hopen dat u dit strijksysteem met veel plezier zult gebruiken.

Algemene beschrijving (fig. 1)

- A** Toevoerslang
- B** Handvat (alleen GC8261/GC8260: met zacht greepgedeelte)
- C** Temperatuurregelaar
- D** Stoomhendel
- E** Temperatuurlampje
- F** Stoomvergrendeling
- G** Stoomstootknop (alleen GC8261/GC8260/GC8225/GC8220)
- H** Zoolplaat
- I** Veiligheidsvergrendeling (alleen GC8261/GC8260)
- J** Strijkijzerplateau
- K** Uitneembaar waterreservoir
- L** Opberghaak voor snoer en slang
- M** Calc-Clean-spoeldop
- N** Vulopening
- O** Hendel om waterreservoir te ontgrendelen
- P** Stoomgenerator
- Q** Aan/uitknop met aan-lampje (alleen GC8261/GC8260/GC8225/GC8220)
- R** Transporthandgreep
- S** Bijvulindicatielampje (alleen GC8261/GC8260/GC8225/GC8220)
- T** Calc-Clean-lampje (alleen GC8261/GC8260)
- U** Netsnoer
- V** Stoomknoppen (+/-) (alleen GC8261/GC8260/GC8225/GC8220)
- W** Stoomgeneratorbedieningspaneel met stoomlampje (alleen GC8261/GC8260/GC8225/GC8220)
 -  = maximale stoom
 -  = matige stoom
 -  = minimale stoom
 -  = geen stoom
- X** Aan/uitknop met aan-lampje (alleen GC8210)

Belangrijk

Lees deze gebruiksaanwijzing zorgvuldig door voordat u het apparaat gaat gebruiken. Bewaar de gebruiksaanwijzing om deze indien nodig te kunnen raadplegen.

Gevaar

- Dompel het strijkijzer of de stoomgenerator nooit in water.

Waarschuwing

- Controleer of het voltage aangegeven op het typeplaatje overeenkomt met de plaatselijke netspanning voordat u het apparaat aansluit.
- Gebruik het apparaat niet indien de stekker, het netsnoer, de toevoerslang of het apparaat zelf zichtbaar beschadigd is. Gebruik het apparaat ook niet meer als het is gevallen of als het lekt.
- Indien het netsnoer of de toevoerslang beschadigd is, moet deze worden vervangen door Philips, een door Philips geautoriseerd servicecentrum of personen met vergelijkbare kwalificaties om gevaar te voorkomen.
- Laat het apparaat nooit onbeheerd achter terwijl het op netspanning is aangesloten.
- Dit apparaat is niet bedoeld voor gebruik door personen (waaronder kinderen) met verminderde lichamelijke, zintuiglijke of geestelijke vermogens, of die gebrek aan ervaring of kennis hebben, tenzij iemand die verantwoordelijk is voor hun veiligheid toezicht op hen houdt of hen heeft uitgelegd hoe het apparaat dient te worden gebruikt.
- Houd toezicht op kinderen om te voorkomen dat ze met het apparaat gaan spelen.
- Voorkom dat het netsnoer of de toevoerslang in aanraking komt met de hete zoolplaat van het strijkijzer.
- Als er stoom van onder de Calc-Clean-spoeldop komt tijdens het opwarmen, schakel het apparaat dan uit en draai de Calc-Clean-spoeldop verder vast. Als er stoom blijft ontsnappen tijdens het opwarmen, schakel het apparaat dan uit en neem contact op met een door Philips geautoriseerd servicecentrum.
- Verwijder nooit de Calc-Clean-spoeldop wanneer de stoomgenerator heet is.
- Plaats geen andere dop op de stoomgenerator dan de bij het apparaat geleverde Calc-Clean-spoeldop, aangezien deze ook als veiligheidsventiel dient.

Let op

- Sluit het apparaat alleen aan op een geaard stopcontact.
- Controleer regelmatig of het netsnoer en de toevoerslang niet beschadigd zijn.
- Plaats en gebruik het strijkijzer en de stoomgenerator altijd op een stabiele, vlakke en horizontale ondergrond.
- De zoolplaat van het strijkijzer kan zeer heet worden en bij aanraking brandwonden veroorzaken.
- Als u klaar bent met strijken, als u het apparaat schoonmaakt, als u het waterreservoir vult of leegt en als u bij het strijkijzer wegloopt (al is het maar even): zet het strijkijzer op het strijkijzerplateau, schakel het apparaat uit en haal de stekker uit het stopcontact.
- Spoel de stoomgenerator regelmatig schoon zoals beschreven in hoofdstuk 'Schoonmaken en onderhoud'.
- Dit apparaat is uitsluitend bedoeld voor huishoudelijk gebruik.

Elektromagnetische velden (EMV)

Dit Philips-apparaat voldoet aan alle richtlijnen met betrekking tot elektromagnetische velden (EMV). Mits het apparaat op de juiste wijze en volgens de instructies in deze gebruiksaanwijzing wordt gebruikt, is het veilig te gebruiken volgens het nu beschikbare wetenschappelijke bewijs.

Voor het eerste gebruik

Opmerking: Er kan wat rook uit het strijkijzer komen wanneer u het voor de eerste keer gebruikt. Dit is normaal en houdt na korte tijd op.

Opmerking: Er kunnen wat deeltjes uit de zoolplaat komen wanneer u het strijkijzer voor de eerste keer gebruikt. Dit is normaal; deze deeltjes zijn onschadelijk en zullen na korte tijd niet meer uit het strijkijzer komen.

Opmerking: De stoomgenerator kan een pompend geluid maken wanneer u het apparaat inschakelt. Dit is normaal; het geluid geeft aan dat er water in de stoomgenerator wordt gepompt.

- 1 Verwijder eventuele stickers of beschermfolie van de zoolplaat en maak deze schoon met een zachte doek.

Klaarmaken voor gebruik

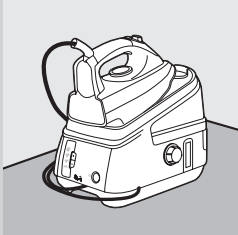

- 1 Plaats de stoomgenerator op een stabiele en vlakke ondergrond zoals het harde deel van de strijkplank of een tafel.

Het uitneembare waterreservoir vullen

U kunt het waterreservoir op ieder gewenst moment tijdens gebruik vullen.

Doe geen heet water, reukstof, azijn, stijfsel, ontkalkers, strijkconcentraat of andere chemicaliën in het waterreservoir.

Zorg ervoor dat er niet te veel water in het waterreservoir zit, anders kan er water uit de vulopening lopen wanneer u het waterreservoir terugplaatst.

- 1 Verwijder het uitneembare waterreservoir uit de stoomgenerator.
- 2 Vul het waterreservoir tot aan de MAX-aanduiding met kraanwater.

Opmerking: Als het kraanwater in uw woongebied erg hard is, raden wij u aan het kraanwater te mengen met een gelijke hoeveelheid gedistilleerd water.

- 3 Schuif het waterreservoir stevig terug in de stoomgenerator ('klik').

Opmerking: Als het waterreservoir niet goed is geplaatst, produceert het strijkijzer geen stoom.

Bijvulindicatielampje (alleen GC8261/GC8260/GC8225/GC8220)

Wanneer het waterreservoir leeg is, begint het bijvulindicatielampje te knipperen en is stoomstrijken niet meer mogelijk.

- 1 Verwijder het waterreservoir en vul het met water.
- 2 Plaats het waterreservoir terug in de stoomgenerator.
 - ▶ Het strijkijzer is weer gereed voor stoomstrijken.

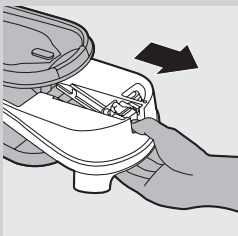

De temperatuur instellen

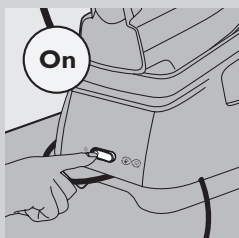
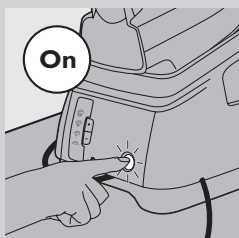
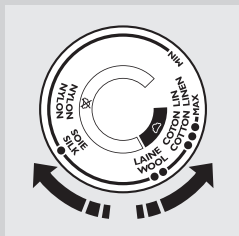

1 Raadpleeg het wasetiket van het kledingstuk dat u wilt strijken voor de juiste strijktemperatuur:

- ● voor synthetische stoffen (bijv. acryl, viscose, polyamide) en zijde
- ●● voor wol
- ●●● voor katoen
- MAX voor linnen

2 Stel de vereiste strijktemperatuur in door de temperatuurregelaar naar de juiste stand te draaien.

3 Steek de stekker in een geaard stopcontact.

4 Schakel het apparaat in.

- Alleen GC8261/GC8260/GC8225/GC8220: druk één keer op de aan/uitknop.

ⓘ Het aan-lampje van de aan/uitknop gaat branden.

ⓘ Het temperatuurlampje op het strijkijzer gaat branden. Wanneer het strijkijzer de ingestelde temperatuur heeft bereikt, gaat het temperatuurlampje uit.

Opmerking: Tijdens het strijken gaat het temperatuurlampje af en toe aan om aan te geven dat het strijkijzer aan het opwarmen is naar de ingestelde temperatuur.

ⓘ Het stoomlampje begint te knippen. Na ongeveer 2 minuten blijft het stoomlampje onafgebroken branden om aan te geven dat de stoomgenerator gereed is voor stoomstrijken.

- Alleen GC8210: zet de aan/uitknop op 'aan'.

ⓘ Het aan-lampje in de aan/uitknop gaat branden.

ⓘ Het temperatuurlampje op het strijkijzer gaat branden. Wanneer het strijkijzer de ingestelde temperatuur heeft bereikt, gaat het temperatuurlampje uit.

Opmerking: Tijdens het strijken gaat het temperatuurlampje af en toe aan om aan te geven dat het strijkijzer aan het opwarmen is naar de ingestelde temperatuur.

ⓘ Na ongeveer 2 minuten is de stoomgenerator gereed voor stoomstrijken.

Tips

- Als u niet zeker weet van welk materiaal het kledingstuk is gemaakt, probeer de gekozen strijktemperatuur dan eerst uit op een plek die niet zichtbaar is wanneer u het artikel draagt of gebruikt.
- Als de stof uit meerdere soorten vezels bestaat, kies dan altijd de temperatuur die is vereist voor de meest tere vezel, dus de laagste temperatuur. Als een stof bijvoorbeeld voor 60% uit polyester en voor 40% uit katoen bestaat, moet deze zonder stoom worden gestreken op de temperatuur die is aangegeven voor polyester (●).
- Strijk eerst de artikelen die op de laagste temperatuur moeten worden gestreken, zoals artikelen die zijn gemaakt van synthetische materialen.
- Als u tijdens het strijken een lagere temperatuur instelt, wacht dan totdat het strijkijzer is afgekoeld naar de ingestelde temperatuur voordat u doorgaat met strijken. Om het strijkijzer sneller te laten afkoelen, kunt u op de stoomhendel drukken of een lap te strijken.

Het apparaat gebruiken

Stoomstrijken

Wanneer u lang strijkt, kan de toevoerslang heet worden.

Opmerking: Het systeem kan tijdens het stoomstrijken af en toe een pompend geluid maken. Dit is normaal; het geluid geeft aan dat er water in de stoomgenerator wordt gepompt.

- 1** Zorg ervoor dat er voldoende water in het waterreservoir zit.
- 2** Zorg ervoor dat het apparaat op een stopcontact is aangesloten en is ingeschakeld (zie hoofdstuk 'Klaarmaken voor gebruik').
- 3** Stel de juiste strijktemperatuur in (zie hoofdstuk 'Klaarmaken voor gebruik').

Stoomstrijken is alleen mogelijk bij strijktemperaturen vanaf ●●.

- 4** Alleen GC8261/GC8260/GC8225/GC8220: stel de gewenste stoomstand in met de + en - knoppen op het stoomgeneratorbedieningspaneel.

 voor maximale stoom (temperatuurstand MAX).

 voor matige stoom (temperatuurstanden ●●● tot MAX).

 voor minimale stoom (temperatuurstanden ●● tot MAX).

 voor geen stoom (temperatuurstanden ● tot MAX).

- D** Het stoomlampje knippert om aan te geven dat de stoomgenerator aan het opwarmen is.
- D** Na ongeveer 2 minuten blijft het stoomlampje onafgebroken branden om aan te geven dat de stoomgenerator gereed is voor stoomstrijken.

Opmerking: Tijdens het strijken kunt u de stoomstand aanpassen met de + en - stoomknoppen. Het duurt enkele momenten voordat de hoeveelheid stoom wordt aangepast.

- 5** Druk op de stoomhendel om te beginnen met stoomstrijken.

Als u het strijkijzer tijdens het strijken neerzet, plaats het dan op zijn achterkant of op het strijkijzerplateau.

- D** Het openen en sluiten van de stoomklep in de stoomgenerator kan een klikkend geluid veroorzaken. Dit is normaal.

Stoomvergrendeling

De stoomvergrendeling stelt u in staat onafgebroken te stoomstrijken zonder constant de stoomknop ingedrukt te hoeven houden.

- Wanneer u de stoomvergrendeling naar voren schuift, produceert het strijkijzer onophoudelijk stoom. Om de stoomproductie te stoppen, schuift u de stoomvergrendeling weer naar achteren.
- Wanneer de stoomvergrendeling is uitgeschakeld, produceert het strijkijzer alleen stoom als u op de stoomhendel drukt.

Opmerking: Ontgrendel de stoomvergrendeling als u het strijkijzer op zijn achterkant of op het strijkijzerplateau zet. Hierdoor ontsnapt er geen hete stoom uit het strijkijzer en wordt het strijkijzerplateau niet nat.

Verticaal stomen

Richt de stoom nooit op mensen.

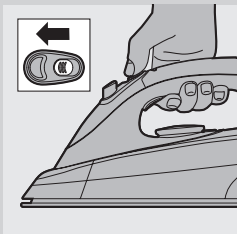
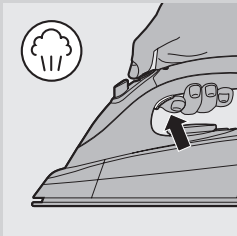
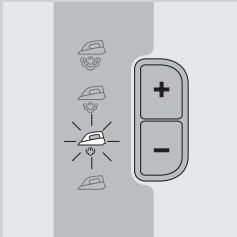

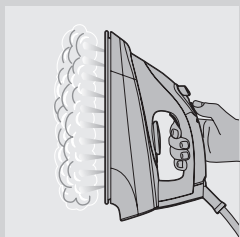

- 1 Houd het strijkijzer verticaal en druk op de stoomhendel om hangende gordijnen en kleding (colberts, pakken, jassen) te strijken.

Stoomstoot (alleen GC8261/GC8260/GC8225/GC8220)

Een krachtige stoomstoot helpt hardnekkige kreuken te verwijderen.

- 1 Zet de temperatuurregelaar op een stand tussen ●●● en MAX.
- 2 Druk op de stoomstootknop.

Opmerking: Gebruik de stoomstootfunctie met tussenpozen. Als er water uit de zoolplaat druppelt, laat het strijkijzer dan minstens één minuut opwarmen voordat u de stoomstootfunctie opnieuw gebruikt.



Strijken zonder stoom

Er zijn verschillende manieren om te strijken zonder stoom:

- Alle typen: begin te strijken zonder de stoomhendel in te drukken.
- Alleen GC8261/GC8260/GC8225/GC8220: selecteer stoomstand  (geen stoom) en begin met strijken.



Tips

- Wanneer u wol stoomstrijkt, ontstaan er mogelijk glimmende plekken. Om dit te voorkomen, gebruikt u een droge perslap of keert u de kleding binnenstebuiten en strijkt u de binnenkant.
- Zijde, wol en synthetische materialen: strijk de binnenkant van de stoffen om glimmende plekken te voorkomen.
- Fluweel en andere stoffen die snel glimmende plekken krijgen, moeten in één richting worden gestreken (met de vleug mee) zonder veel druk uit te oefenen.
- Gebruik geen stoom wanneer u gekleurde zijde strijkt. Dit kan vlekken veroorzaken.

Schoonmaken en onderhoud

Na het strijken

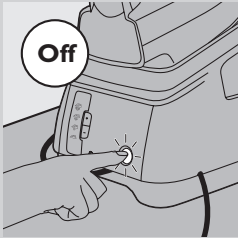

- 1** Plaats het strijkijzer op het strijkijzerplateau (zie hoofdstuk 'Opbergen') en schakel het apparaat uit.
- 2** Haal de stekker uit het stopcontact en laat het apparaat afkoelen.
- 3** Veeg kalkaanslag en andere verontreinigingen van de zoolplaat met een vochtige doek en een niet-schurend (vloeibaar) schoonmaakmiddel.
- 4** Maak de bovenzijde van het strijkijzer en de buitenzijde van de stoomgenerator schoon met een vochtige doek.
- 5** Leeg het waterreservoir na het schoonmaken.

Calc-Clean-functie

Verwijder nooit de Calc-Clean-spoeldop wanneer de stoomgenerator heet is.

ZEER BELANGRIJK: spoel de stoomgenerator één keer per maand of na 10 keer gebruik schoon om schade aan het apparaat te voorkomen en om optimale stoomproductie te garanderen.

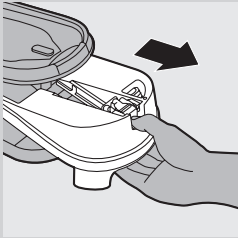

- 1** Haal de stekker uit het stopcontact en laat het apparaat 2 uur afkoelen.
- 2** Verwijder het uitneembare waterreservoir.

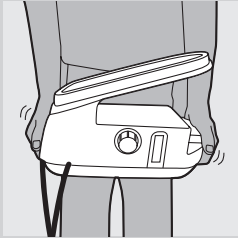

- 3** Pak de stoomgenerator met beide handen vast en schud deze heen en weer.

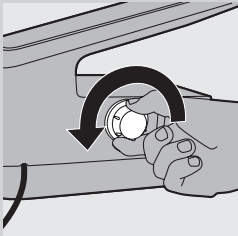

- 4** Plaats de stoomgenerator op zijn kant met de Calc-Clean-spoeldop omhoog en verwijder de Calc-Clean-spoeldop.

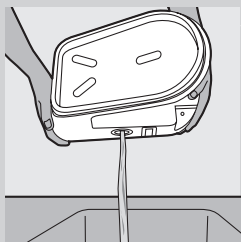

5 Leeg de stoomgenerator in de gootsteen.

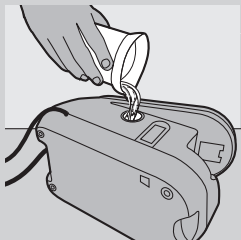

6 Vul de stoomgenerator met vers water en schud nogmaals.

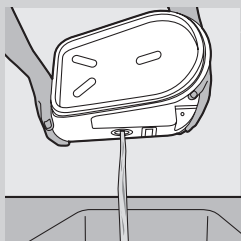

7 Leeg de stoomgenerator nogmaals in de gootsteen.

8 Herhaal de stappen 6 en 7 twee keer voor het beste resultaat.



9 Draai de Calc-Clean-spoeldop stevig terug op de stoomgenerator.

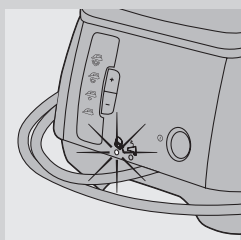

Calc-Clean-lampje (alleen GC8261/GC8260)

1 Het Calc-Clean-lampje knippert 30 seconden wanneer het tijd is om de stoomgenerator te spoelen.

Tijdens deze 30 seconden warmt de stoomgenerator niet op.

2 Schakel het apparaat direct uit en laat het afkoelen.

Gebruik de Calc-Clean-functie niet wanneer de stoomgenerator heet is.

3 Gebruik de Calc-Clean-functie zoals hierboven beschreven.

Opbergen

Laat het apparaat altijd afkoelen voordat u het opbergt.

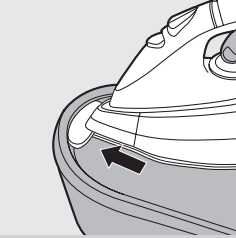

- 1** Alleen GC8261/GC8260: steek de punt van het strijkijzer in de veiligheidsvergrendeling op het strijkijzerplateau.

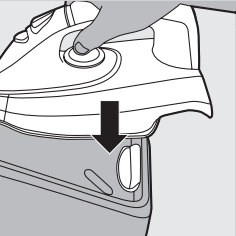

- 2** Alleen GC8261/GC8260: duw de achterkant van het strijkijzer stevig omlaag ('klik').

- 3** Leeg het waterreservoir.

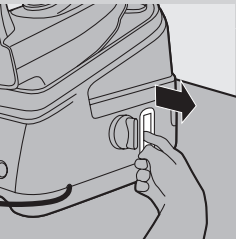

- 4** Trek de opberghaak voor snoer en slang naar buiten.

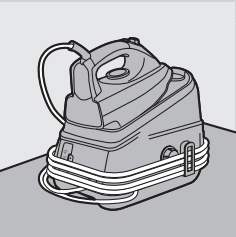

- 5** Bevestig de toevoerslang en het netsnoer.



- 6** Verplaats het apparaat door het op te tillen aan de handgrepen aan beide zijden van de stoomgenerator.

Milieu



- Gooi het apparaat aan het einde van zijn levensduur niet weg met het normale huisvuil, maar lever het in op een door de overheid aangewezen inzamelpunt om het te laten recyclen. Op die manier levert u een bijdrage aan een schonere leefomgeving.

Garantie & service

Als u service of informatie nodig hebt of als u een probleem hebt, bezoek dan de Philips-website (www.philips.nl), of neem contact op met het Philips Consumer Care Centre in uw land (u vindt het telefoonnummer in het 'worldwide guarantee'-vouwblad). Als er geen Consumer Care Centre in uw land is, ga dan naar uw Philips-dealer.

Problemen oplossen

Dit hoofdstuk behandelt in het kort de problemen die u kunt tegenkomen tijdens het gebruik van het apparaat. Als u er niet in slaagt het probleem op te lossen met behulp van de onderstaande informatie, neem dan contact op met het Consumer Care Centre in uw land.

Probleem	Oorzaak	Oplossing
Het apparaat wordt niet heet.	Er is een aansluitprobleem.	Controleer het netsnoer, de stekker en het stopcontact.
	Het apparaat is niet ingeschakeld.	GC8261/GC8260/GC8225/GC8220: druk op de aan/uitknop. GC8210: zet de aan/uitknop op 'aan'.
	De ingestelde temperatuur is te laag.	Stel een hogere temperatuur in.
Er komt rook uit mijn nieuwe strijkijzer wanneer ik het inschakel.	Sommige delen van het apparaat zijn in de fabriek licht ingevet en kunnen in het begin wat rook afgeven wanneer ze worden verhit.	Dit is normaal en houdt na enige tijd op.
Het strijkijzer produceert geen stoom.	Er zit niet voldoende water in het waterreservoir.	Vul het waterreservoir. Zie 'Het uitneembare waterreservoir vullen' in hoofdstuk 'Klaarmaken voor gebruik'.
	De stoomgenerator is niet voldoende opgewarmd.	Wacht ongeveer 2 minuten. Alleen GC8261/GC8260/GC8225/GC8220: wacht totdat het stoomlampje onafgebroken blijft branden.
	De ingestelde strijkt temperatuur is te laag voor stoomstrijken.	Stel de temperatuur in op ●● of hoger.

Probleem	Oorzaak	Oplossing
	Alleen GC8261/GC8260/GC8225/ GC8220: u hebt stoomstand ☁ (geen stoom) ingesteld.	Gebruik stoomstand ☁ (minimale stoom), ☁ (matige stoom) of ☁ (maximale stoom).
	U hebt het waterreservoir niet goed in de stoomgenerator geplaatst.	Plaats het waterreservoir goed in de stoomgenerator ('klik').
	Wanneer het strijkijzer op een zeer hoge temperatuur is ingesteld, is de geproduceerde stoom droog en nauwelijks zichtbaar, vooral wanneer de omgevingstemperatuur relatief hoog is. De stoom is zelfs volledig onzichtbaar wanneer de temperatuur is ingesteld op MAX.	Stel het strijkijzer in op een lagere temperatuur; bijvoorbeeld ●●, om te controleren of het strijkijzer daadwerkelijk stoom produceert.
Er komen waterdruppeltjes uit de zoolplaat.	De ingestelde temperatuur is te laag voor stoomstrijken.	Stel de temperatuur in op ●● of hoger.
	Wanneer u begint te stoomstrijken en als u een tijdje stopt met stoomstrijken, zal de stoom die nog in de toevoerslang aanwezig is, afkoelen en condenseren. Hierdoor komen er waterdruppeltjes uit de zoolplaat.	Dit is normaal. Als u begint te strijken of het strijken tijdelijk hebt onderbroken, houdt u het strijkijzer boven een oude lap en drukt u de stoomhendel in. Wacht totdat er geen water maar stoom uit de zoolplaat komt.
Er komen schilfertjes en verontreinigingen uit de zoolplaat of de zoolplaat is vuil.	Onzuiverheden of chemicaliën in het water hebben zich afgezet in de stoomgaatjes van de zoolplaat en/of op de zoolplaat zelf.	Maak de zoolplaat schoon met een vochtige doek.
Het apparaat maakt een pompend geluid.	Er wordt water in de stoomgenerator gepompt.	Dit is normaal.
	Het pompende geluid houdt niet op.	Haal direct de stekker uit het stopcontact en neem contact op met een geautoriseerd Philips- servicecentrum.
Het strijkijzer produceert onophoudelijk stoom.	De stoomvergrendeling staat op de 'aan'-stand.	Zet de stoomvergrendeling op de 'uit'-stand als u wilt dat het strijkijzer uitsluitend stoom produceert wanneer u op de stoomhendel drukt (zie 'Stoomvergrendeling').
Er komt vies water uit de zoolplaat.	Er hebben zich te veel kalkdeeltjes en mineralen opgehoopt in de stoomgenerator.	Spoel de stoomgenerator schoon. Zie hoofdstuk 'Schoonmaken en onderhoud'.

Probleem	Oorzaak	Oplossing
Er ontsnapt stoom van onder de Calc-Clean-spoeldop wanneer het apparaat aan het opwarmen is.	U hebt de Calc-Clean-spoeldop niet goed vastgedraaid.	Schakel het apparaat uit, draai de Calc-Clean-spoeldop goed vast en schakel het apparaat weer in. Als er nog steeds stoom ontsnapt wanneer het apparaat aan het opwarmen is, schakel het apparaat dan uit en neem contact op met een door Philips geautoriseerd servicecentrum.
Het strijkijzer produceert niet genoeg stoom/de hoeveelheid stoom wisselt tijdens het stroomstrijken.	Wanneer het apparaat water in de stoomgenerator pompt, neemt de hoeveelheid stoom soms af. Daarom hebt u waarschijnlijk het idee dat het strijkijzer te weinig stoom produceert. Dit is echter gebruikelijk en de hoeveelheid stoom zal binnen enkele seconden normaliseren.	Schakel om de stoomopbrengst te optimaliseren de stoomvergrendeling uit wanneer u geen stoom nodig hebt en wanneer u het strijkijzer neerzet.
Tijdens het strijken ontstaan er natte plekken op de stof.	De natte plekken die op de stof ontstaan nadat u enige tijd aan het stroomstrijken bent geweest, worden veroorzaakt door stoom die op de strijkplank is gaan condenseren. Strijk de natte plekken enkele keren zonder stoom om ze te drogen. Als de onderzijde van de strijkplank nat is, veeg het vocht dan weg met een droge doek.	Als u wilt voorkomen dat stoom condenseert op de strijkplank, gebruik dan een strijkplank met een bovenkant van draadgaas.
Alleen GC8261/ GC8260/ GC8225/GC8220: er druppelt water uit de zoolplaat als ik de stoomstootfunctie gebruik.	Mogelijk is stoom gecondenseerd in de slang, is de temperatuur lager ingesteld dan ●●● of is het apparaat niet gereed voor stroomstrijken.	Zorg ervoor dat u de temperatuur instelt op ●●● of hoger. Voordat u de stoomstootfunctie gebruikt, moet u eerst enkele seconden normaal stroomstrijken.





Innledning

Gratulerer med kjøpet og velkommen til Philips! Du får best mulig nytte av støtten som Philips tilbyr; hvis du registrerer produktet ditt på www.philips.com/welcome.

Det kraftige strykesystemet bruker trykk til å produsere damp for å gjøre strykingen enklere. Takket være den store vannbeholderen kan du stryke uten å bli avbrutt. Når vannbeholderen er tom, kan du ta den av og fylle den umiddelbart.

Vi håper du vil ha glede av dette strykesystemet.

Generell beskrivelse (fig. 1)

- A** Slange
- B** Håndtak (kun GC8261/GC8260: med mykt håndtak)
- C** Temperaturbryter
- D** Dampbryter
- E** Temperaturlampe
- F** Damplås
- G** Dampstøt knapp (kun GC8261/GC8260/GC8225/GC8220)
- H** Strykesåle
- I** Lås for trygg oppbevaring (kun GC8261/GC8260)
- J** Strykejernstativ
- K** Avtakbar vannbeholder
- L** Oppbevaringskrok for ledning og slange
- M** Lokk for Calc-Clean-rens
- N** Påfyllingsåpning
- O** Utløserhendel for vannbeholder
- P** Dampgenerator
- Q** Av/på-knapp med lampeindikator (kun GC8261/GC8260/GC8225/GC8220)
- R** Transporthåndtak
- S** Påfyllingslampe for vannbeholder (kun GC8261/GC8260/GC8225/GC8220)
- T** Calc-Clean-lampe (kun GC8261/GC8260)
- U** Ledning
- V** Dampknapper (+/-) (kun GC8261/GC8260/GC8225/GC8220)
- W** Kontrollpanel for dampgenerator med lampeindikator (kun GC8261/GC8260/GC8225/GC8220)
 -  = maksimal damp
 -  = moderat damp
 -  = minimal damp
 -  = ingen damp
- X** Av/på-knapp med strømlampe (kun GC8210)

Viktig

Les denne brukerveiledningen nøye før du bruker apparatet, og ta vare på den for senere referanse.

Fare

- Senk aldri strykejernet eller dampgeneratoren ned i vann.

Advarsel

- Kontroller at spenningen som er angitt på merkeplaten, er den samme som nettspenningen, før du kobler til apparatet.
- Ikke bruk apparatet hvis støpselet, strømledningen, slangen eller selve apparatet har synlig skade, eller hvis apparatet har falt i gulvet eller lekker.
- Hvis ledningen eller slangen er ødelagt, må den alltid skiftes ut av Philips, et servicesenter godkjent av Philips eller liknende kvalifisert personell, slik at man unngår farlige situasjoner.
- La aldri apparatet stå uten tilsyn når det er koblet til strømmettet.
- Dette apparatet er ikke tiltenkt bruk av personer (inkludert barn) som har nedsatt sanseevne eller fysisk eller psykisk funksjonsevne, eller personer som ikke har erfaring eller kunnskap, unntatt hvis de får tilsyn eller instruksjoner om bruk av apparatet av en person som er ansvarlig for sikkerheten.
- Pass på at barn er under tilsyn, slik at de ikke leker med apparatet.
- Ikke la strømledningen og slangen komme i kontakt med den varme sålen på strykejernet.
- Hvis det kommer damp ut fra lokket på Calc-Clean-renseren når apparatet varmes opp, slår du av apparatet og skrur lokket på Calc-Clean-renseren bedre fast. Hvis det fortsatt kommer ut damp, slår du av apparatet og tar kontakt med et servicesenter som er godkjent av Philips.
- Du må ikke ta av lokket for Calc-Clean-rens når dampgeneratoren er varm.
- Ikke bruk andre lokk på dampgeneratoren enn lokket for Calc-Clean-rens som følger med apparatet. Lokket fungerer nemlig også som en sikkerhetsventil.

Viktig

- Bruk kun jordet stikkontakt til dette apparatet.
- Kontroller strømledningen og slangen regelmessig for eventuelle skader.
- Plasser og bruk alltid strykejernet og dampgeneratoren på en stabil, jevn og vannrett overflate.
- Strykesålen på strykejernet kan bli ekstremt varm, og du kan brenne deg hvis du tar på den.
- Når du er ferdig med å stryke, når du rengjør apparatet, når du fyller eller tømmer vannbeholderen og når du setter fra deg strykejernet et øyeblikk, bør du sette strykejernet på stativet, slå av apparatet og ta støpselet ut av stikkontakten.
- Skyll dampgeneratoren regelmessig i henhold til instruksjonene i avsnittet Rengjøring og vedlikehold.
- Dette apparatet skal kun brukes i husholdningen.

Elektromagnetiske felt (EMF)

Dette Philips-apparatet overholder alle standarder som gjelder for elektromagnetiske felt (EMF). Hvis det håndteres riktig og i samsvar med instruksjonene i denne brukerveiledningen, er det trygt å bruke det ut fra den kunnskapen vi har per dags dato.

Før første gangs bruk

Merk: Når du bruker strykejernet for første gang, kan det hende at det avgir noe røyk. Dette er normalt, og vil gi seg etter kort tid.

Merk: Når du bruker strykejernet for første gang, kan det hende at det kommer hvite partikler ut av strykesålen. Dette er normalt, partiklene er uskadelige og vil avta etter kort tid.

Merk: Når du slår på apparatet, kan det hende at dampgeneratoren avgir en pumpelyd. Dette er normalt, lyden betyr at vannet blir pumpet inn i dampgeneratoren.

- 1 Fjern eventuelle klistremerker eller beskyttelsesbelegg fra strykesålen, og rengjør den med en myk klut.

Før bruk

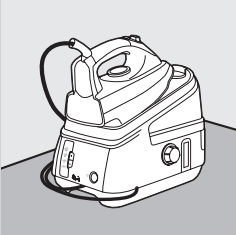

- 1 Sett dampgeneratoren på en stabil og jevn overflate, for eksempel på den harde delen av strykebrettet eller på et bord.

Fyll den avtakbare vannbeholderen

Du kan fylle på vannbeholderen til enhver tid mens du stryker.

Ikke ha varmt vann, parfyme, eddik, stivelse, avkalkingsmidler, strykemidler eller andre kjemikalier i vannbeholderen.

Ikke fyll for mye vann på beholderen. Det kan føre til at vann kommer ut av åpningen når du setter på plass vannbeholderen.

- 1 Fjern den avtakbare vannbeholderen fra dampgeneratoren.
- 2 Fyll vannbeholderen med vann fra springen opp til MAX-nivået.

Merk: Hvis vannet i springen der du bor er veldig hardt, anbefaler vi å bruke like deler med vann fra springen og demineralisert vann.

- 3 Sett vannbeholderen ordentlig tilbake på dampgeneratoren (du skal høre et klikk).

Merk: Hvis vannbeholderen ikke er ordentlig på plass, produserer ikke strykejernet damp.

Påfyllingslampe for vannbeholder (kun GC8261/GC8260/GC8225/GC8220)

Når vannbeholderen er tom, begynner påfyllingslampen for vannbeholderen å blinke og det er ikke lenger mulig å bruke dampfunksjonen.

- 1 Ta av vannbeholderen og fyll den.
- 2 Sett vannbeholderen tilbake i dampgeneratoren.
 - ▶ Strykejernet er klart for dampstryking igjen.

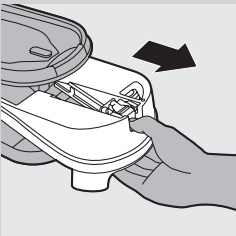

Stille inn temperaturen

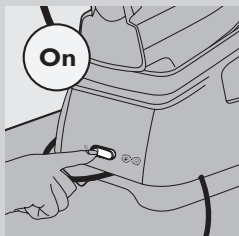
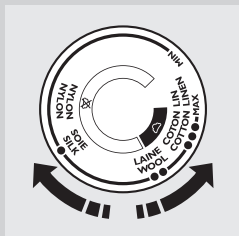

1 Kontrollerer vaskeanvisningen på plagget som skal strykes, for å bestemme ønsket stryketemperatur.

- ● for syntetiske stoffer (f.eks. akryl, viskose, polyamid) og silke
- ●● for ull
- ●●● for bomull
- MAKS for lin

2 Når du vil stille inn ønsket stryketemperatur, vrir du temperaturvelgeren til riktig posisjon.

3 Sett støpselet i en jordet stikkontakt.

4 Slå på apparatet.

- Kun GC8261/GC8260/GC8225/GC8220: Trykk én gang på av/på-knappen.

▶ På-lampen til av/på-knappen tennes.

▶ Temperaturlampen på strykejernet tennes. Når strykejernet har nådd den innstilte temperaturen, slukkes temperaturlampen.

Merk: Temperaturlampen lyser innimellom under strykingen. Dette viser at strykejernet varmes opp til innstilt temperatur.

▶ Damplampen begynner å blinke. Etter ca. to minutter lyser damplampen kontinuerlig for å vise at dampgeneratoren er klar for dampstryking.

- Kun GC8210: Sett av/på-bryteren til på.

▶ På-lampen i av/på-bryteren tennes.

▶ Temperaturlampen på strykejernet tennes. Når strykejernet har nådd den innstilte temperaturen, slukkes temperaturlampen.

Merk: Temperaturlampen lyser innimellom under strykingen. Dette viser at strykejernet varmes opp til innstilt temperatur.

▶ Etter ca. to minutter er dampgeneratoren klar for dampstryking.

Tips

- Hvis du ikke vet hva slags stoff et plagg består av, kan du finne riktig stryketemperatur ved å stryke en del som ikke vil være synlig når du bruker plagget.
- Hvis stoffet du skal stryke, inneholder forskjellige typer fibre, må du alltid velge temperatur på grunnlag av de fineste fibrene, dvs. den laveste temperaturen. Hvis et plagg for eksempel består av 60 % polyester og 40 % bomull, må det strykes på den temperaturen som er angitt for polyester (●), og uten damp.
- Begynn å stryke de plaggene som krever lavest stryketemperatur; for eksempel plagg som er laget av syntetiske materialer.
- Hvis du stiller inn en lavere temperatur mens du stryker, må du vente til strykejernet er avkjølt til den innstilte temperaturen før du fortsetter. Hvis du vil at strykejernet skal avkjøles raskere, kan du helt enkelt trykke på dampbryteren eller stryke et tøystykke.

Bruke apparatet

Dampstryking

Forsyningsslangen kan bli varm hvis du stryker lenge av gangen.

Merk: Systemet kan fra tid til annen lage en pumpelyd ved dampstryking. Dette er normalt, og angir at vannet blir pumpet inn i dampgeneratoren.

- 1 Pass på at det er nok vann i vannbeholderen.
- 2 Kontroller at apparatet er koblet til og slått på (se avsnittet Før bruk).

3 Velg anbefalt stryketemperatur (se avsnittet Før bruk).

Dampstrykefunksjonen kan bare brukes ved stryketemperaturer som er høyere enn ●●.

4 Kun GC8261/GC8260/GC8225/GC8220: Velg ønsket dampinnstilling ved hjelp av knappene + og - på dampgeneratorens kontrollpanel.

- ☁ for maksimal damp (temperaturinnstilling MAX).
- ☁ for moderat damp (temperaturinnstilling ●●● til MAX).
- ☁ for minimal damp (temperaturinnstilling ●● til MAX).
- ☁ for ingen damp (temperaturinnstilling ● til MAX).

- ▶ Damplampen blinker for å indikere at dampgeneratoren varmes opp.
- ▶ Etter ca. to minutter lyser lampen kontinuerlig for å indikere at dampgeneratoren er klar for dampstryking.

Merk: I løpet av strykingen kan du justere dampinnstillingen ved hjelp av knappene + og -. Det tar noen øyeblikk før dampmengden er justert.

5 Trykk på dampbryteren for å starte dampstrykefunksjonen.

Når du setter fra deg strykejernet under bruk, bør du sette det i oppreist stilling eller i stativet.

- ▶ Dampventilen i dampgeneratoren lager en klikkelyd når den åpnes og lukkes. Dette er helt normalt.

Damplåsfunksjon

Damplåsen gjør at du kan stryke uavbrutt med damp, uten at du må trykke på dampaktivatoren hele tiden.

- Når du skyver damplåsen forover, produserer strykejernet damp kontinuerlig. Når du vil stoppe dampen, skyver du damplåsen bakover.
- Når damplåsen er deaktivert, produserer bare strykejernet damp når du trykker på dampbryteren.

Merk: Slipp damplåsen når du setter strykejernet i oppreist stilling eller på stativet. Dette forhindrer at varm damp slipper ut fra strykejernet eller at stativet blir vått.

Vertikal damping

Du må aldri rette dampen mot mennesker.

- 1 Hold strykejernet i vertikal posisjon og trykk på dampbryteren for å dampstryke gardiner og klær som henger (jakker, dresser, frakker).

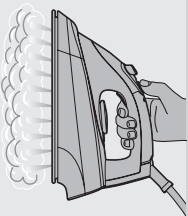
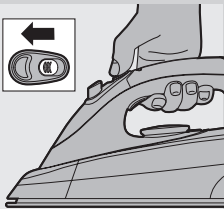
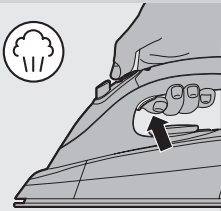

Dampstøt (kun GC8261/GC8260/GC8225/GC8220)

Et kraftig dampstøt gjør det enklere å få vekk vanskelige skrucker:

- 1** Sett temperaturvelgeren til en posisjon mellom ●●● og MAX.
- 2** Trykk på dampstøtknappen.

Merk: Bruk dampstøtfunksjonen innimellom. Hvis det kommer vanndråper ut fra strykesålen, bør du la strykejernet varmes opp i minst ett minutt før du bruker dampstøtfunksjonen igjen.



Stryking uten damp

Stryking uten damp kan foregå på én eller to måter:

- Alle typer: Begynn å stryke uten å trykke på dampbryteren.
- Kun GC8261/GC8260/GC8225/GC8220: Velg dampinnstilling ☁ (ingen damp), og begynn strykingen.



Tips

- Når du dampstryker ullstoffer, kan du få blanke flekker. Du kan forhindre dette ved å bruke en presseklut eller ved å vrenge plagget og stryke det på vrangen.
- Silke, ull og syntetiske stoffer: Stryk på vrangen for å unngå blanke områder.
- Stryk fløyel og andre stoffer som har lett for å få blanke flekker; i bare én retning (med "hårene") og med bare veldig lett trykk.
- Ikke bruk damp ved stryking av farget silke. Det kan gi flekker.

Rengjøring og vedlikehold

Etter stryking

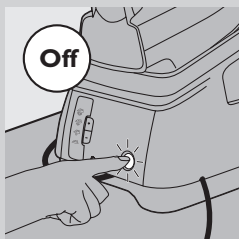

- 1** Sett strykejernet på stativet (se avsnittet Oppbevaring) og slå av apparatet.
- 2** Trekk ledningen ut av stikkontakten, og la apparatet avkjøles.
- 3** Tørk kalk og andre avleiringer av strykesålen med en fuktig klut og et (flytende) vaskemiddel uten skureeffekt.
- 4** Rengjør den øvre delen av strykejernet og utsiden av dampgeneratoren med en fuktig klut.
- 5** Tøm vannbeholderen etter rengjøring.

Kalkrensfunksjon

Du må ikke ta av lokket for Calc-Clean-rens når dampgeneratoren er varm.

SVÆRT VIKTIG: Skyll dampgeneratoren én gang i måneden eller etter hver tiende gangs bruk, for å forhindre skade på apparatet og for optimal dampytelse.

1 Koble fra apparatet og la det avkjøles i to timer.

2 Fjern den avtakbare vannbeholderen.

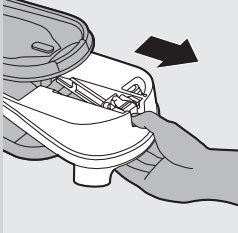

3 Hold dampgeneratoren med begge hender, og rist godt.

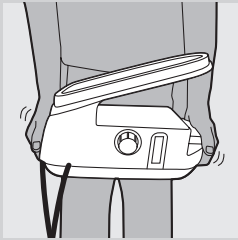

4 Snu dampgeneratoren på siden slik at lokket for Calc-Clean-rens vender opp, og ta av lokket for Calc-Clean-rens.

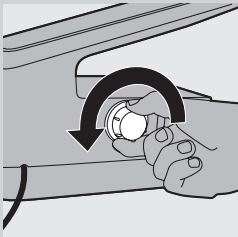

5 Hell ut innholdet i dampgeneratoren i vasken.

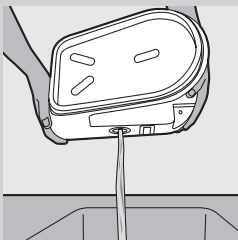

6 Fyll dampgeneratoren med rent vann og rist igjen.



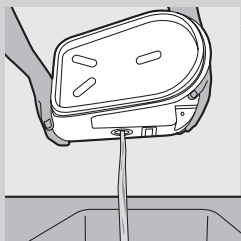

- 7** Hell ut innholdet i dampgeneratoren i vasken igjen.
- 8** Gjenta trinn 6 og 7 to ganger for å oppnå best resultat.

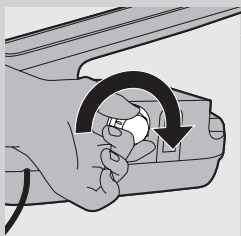

- 9** Skru lokket for Calc-Clean-rens godt fast på dampgeneratoren.

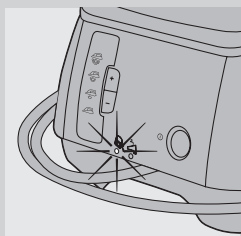

Calc-Clean-lampe (kun GC8261/GC8260)

- 1** Når dampgeneratoren må skylles, blinker Calc-Clean-lampen i 30 sekunder.

Dampgeneratoren varmes ikke opp i løpet av disse 30 sekundene.

- 2** Slå av apparatet med én gang og la det avkjøles.

Ikke bruk Calc-Clean-funksjonen når dampgeneratoren er varm.

- 3** Bruk Calc-Clean-funksjonen som beskrevet ovenfor.

Oppbevaring

La alltid apparatet avkjøles før du setter det bort.

- 1** GC8261/GC8260: Før tuppen på strykejernet inn i låsen på stativet for trygg oppbevaring.

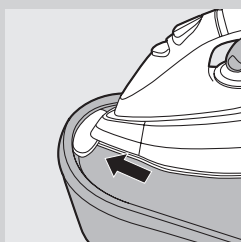

- 2** Kun GC8261/GC8260: Trykk bakkdelen på strykejernet bestemt ned (du skal høre et klikk).

- 3** Tøm vannbeholderen.

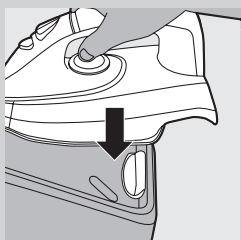

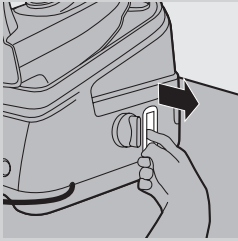

4 Trekk ut kroken til oppbevaring av ledningen og slangen.

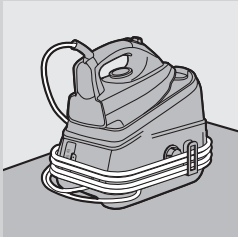

5 Fest slangen og ledningen.

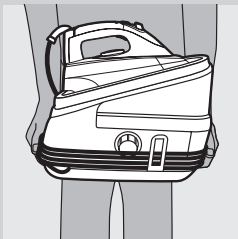

6 Når du flytter apparatet, må du løfte det etter håndtakene på begge sider av dampgeneratoren.

Miljø



- Ikke kast apparatet som restavfall når det ikke kan brukes lenger. Lever det inn til en gjenvinningsstasjon. Ved å gjøre dette bidrar du til å ta vare på miljøet.

Garanti og service

Hvis du trenger service eller informasjon, eller hvis du har et problem med produktet, kan du gå til nettsidene til Philips på www.philips.com. Du kan også ta kontakt med Philips' forbrukertjeneste der du bor (du finner telefonnummeret i garantiheftet). Hvis det ikke finnes noen forbrukertjeneste i nærheten, kan du kontakte din lokale Philips-forhandler.

Feilsøking

Dette avsnittet oppsummerer de vanligste problemene som kan oppstå med apparatet. Hvis du ikke klarer å løse problemet med informasjonen nedenfor, kan du ta kontakt med Philips' forbrukertjeneste der du bor.

Problem	Årsak	Løsning
Apparatet blir ikke varmt.	Det er problemer med tilkoblingen.	Undersøk ledningen, støpslet og stikkkontakten.
	Du har ikke slått på apparatet.	GC8261/GC8260/GC8225/GC8220: Trykk på av/på-knappen. GC8210: sett av/på-bryteren til på.
	Den innstilte temperaturen er for lav.	Still inn en høyere temperatur.
Det kommer røyk ut av det nye strykejernet når jeg slår det på.	Noen deler av apparatet smøres lett på fabrikken, og kan avgir røyk når de blir varme.	Dette er et normalt fenomen som opphører etter kort tid.
Strykejernet avgir ikke damp.	Det er ikke nok vann i vannbeholderen.	Fyll opp vannbeholderen. Se delen Fyll den avtakbare vannbeholderen under avsnittet Før bruk.
	Dampgeneratoren er tilstrekkelig varm.	Vent i ca. to minutter: Kun GC8261/GC8260/GC8225/GC8220: vent til damplyset lyser kontinuerlig.
	Stryketemperaturen som er innstilt, er for lav for dampstryking.	Velg en temperatur på ●● eller høyere.
	Kun GC8261/GC8260/GC8225/GC8220: Du har angitt dampinnstillingen ☹ (ingen damp).	Velg dampinnstilling ☺ (minimal damp), ☹ (moderat damp) eller ☺ (maksimal damp).
	Du har ikke plassert vannbeholderen ordentlig på dampgeneratoren.	Plasser vannbeholderen ordentlig på dampgeneratoren (du skal høre et klikk).
	Når strykejernet er innstilt på en meget høy temperatur, er dampen som produseres tørr og nesten helt usynlig. Den blir enda mindre synlig ved relativt høy omgivelsestemperatur, og blir helt usynlig når temperaturen er stilt til MAX.	Still strykejernet på en lavere temperatur, f.eks. ●● for å kontrollere om det faktisk produserer damp.
Det kommer vandrdåper ut av strykesålen.	Temperaturen som er valgt, er for lav for dampstryking.	Velg en temperatur på ●● eller høyere.

Problem	Årsak	Løsning
	Når du starter dampstrykingen, og når du har hatt en liten pause i dampstrykingen, vil dampen som fortsatt er igjen i tilførselsslangen ha kjølt seg ned og kondensert til vann. Det gjør at det kommer små vanndråper ut av strykesålen.	Dette er normalt. Når du starter dampstryking, eller når du fortsetter å stryke etter en liten pause, må du holde strykejernnet over noe gammelt tøy og trykke på dampbryteren. Vent til det kommer damp i stedet for vann ut av strykesålen.
Flak og andre urenheter kommer ut av strykesålen eller strykesålen er skitten.	Urenheter eller kjemikalier i vannet har avleiret seg i dampventilene og/eller på strykesålen.	Rengjør strykesålen med en fuktig klut.
Apparatet lager en pumpelyd.	Vann pumpes inn i dampgeneratoren.	Dette er normalt.
	Pumpelyden opphører ikke.	Trekk støpselet ut av stikkkontakten øyeblikkelig, og kontakt et godkjent Philips-servicesenter.
Strykejernet produserer damp kontinuerlig.	Damplåsen har blitt stilt til På.	Still damplåsen til av hvis du bare vil ha damp når du trykker på dampbryteren (se avsnittet Damplåsfunksjon).
Det kommer skittent vann ut av strykesålen.	Det er lagret for mye kalk og mineraler inni dampgeneratoren.	Rengjør dampgeneratoren. Se avsnittet Rengjøring og vedlikehold.
Det kommer damp ut fra under lokket til Calc-Clean-rensingen når apparatet varmes opp.	Du har ikke skrudd lokket til Calc-Clean-rensingen ordentlig på.	Slå av apparatet, trekk til lokket for Calc-Clean-rensingen og slå på apparatet igjen. Hvis det fortsatt kommer ut damp mens apparatet varmes opp, skal du slå av apparatet og ta kontakt med et autorisert Philips-servicesenter.
Strykejernet produserer ikke nok damp/dampmengden reduseres og økes ved dampstryking.	Når apparatet pumper vann inn i dampgeneratoren, kan dampnivået av og til synke. Da tror du kanskje at strykejernet ikke produserer nok damp, men dette er helt vanlig, og dampen normaliseres i løpet av et par sekunder.	Du kan oppnå optimal dampeffekt ved å utløse damplåsen når du ikke trenger damp og når du setter fra deg strykejernet.
Våte flekker vises på stoffet under strykingen.	Våte flekker som vises på stoffet etter at du har strøket en stund med damp, kan komme av dampen som har kondensert på strykebrettet. Stryk de våte flekkene uten damp en stund for å tørke dem. Dersom undersiden av strykebrettet er vått, kan du tørke av det med en tørr klut.	Du kan bruke et strykebrett med trådduk for å unngå at damp kondenserer på strykebrettet.

Problem	Årsak	Løsning
Kun GC8261/ GC8260/GC8225/ GC8220: Det kommer vanndråper ut av strykesålen når jeg bruker dampstøtfunksjonen.	Det kan være at dampen har kondensert i slangen, at temperaturen er satt for lavt ●●● eller at apparatet ikke er klart til dampstryking.	Kontroller at temperaturen er satt til ●●● eller høyere. La det komme damp ut av jernet i et par sekunder før du bruker dampstøtfunksjonen.





Introdução

Parabéns pela sua compra e bem-vindo(a) à Philips! Para poder beneficiar de todas as vantagens da assistência Philips, registre o seu produto em www.philips.com/welcome.

O potente sistema de engomar pressurizado produz vapor contínuo para facilitar o engomar. Graças ao grande depósito de água pode engomar sem interrupções. Quando o depósito de água estiver vazio, pode desmontá-lo e enchê-lo imediatamente.

Esperamos que goste de utilizar este sistema de engomar.

Descrição geral (fig. 1)

- A** Mangueira de abastecimento
- B** Pega (apenas GC8261/GC8260: pega macia)
- C** Botão de temperatura
- D** Interruptor de vapor
- E** Luz da temperatura
- F** Bloqueio de vapor
- G** Botão do jacto de vapor (apenas nos modelos GC8261/GC8260/GC8225/GC8220)
- H** Base
- I** Bloqueio de arrumação segura (apenas nos modelos GC8261/GC8260)
- J** Suporte do ferro
- K** Depósito de água amovível
- L** Gancho de arrumação para fio e mangueira
- M** Tampa de enxaguamento Calc-Clean
- N** Abertura para enchimento
- O** Patilha para soltar o depósito de água
- P** Vaporizador
- Q** Botão ligar/desligar com luz indicadora (apenas nos modelos GC8261/GC8260/GC8225/GC8220)
- R** Pega de transporte
- S** Luz de enchimento do depósito de água (apenas nos modelos GC8261/GC8260/GC8225/GC8220)
- T** Luz Calc-Clean (apenas nos modelos GC8261/GC8260)
- U** Fio de alimentação
- V** Botões de vapor (+/-) (apenas nos modelos GC8261/GC8260/GC8225/GC8220)
- W** Painel de controlo do vaporizador com luz de vapor (apenas nos modelos GC8261/GC8260/GC8225/GC8220)
 -  = vapor máximo
 -  = vapor moderado
 -  = vapor mínimo
 -  = sem vapor
- X** Botão ligar/desligar com luz indicadora (apenas GC8210)

Importante

Leia este manual do utilizador com atenção, antes de utilizar o aparelho e guarde-o para uma eventual consulta futura.

Perigo

- Nunca mergulhe o ferro ou o vaporizador em água.

Aviso

- Verifique se a voltagem indicada na sinalética corresponde à voltagem eléctrica local, antes de ligar o aparelho.
- Não utilize o aparelho se a ficha, o fio de alimentação, a mangueira de abastecimento ou o próprio aparelho apresentarem sinais visíveis de danos, se tiver deixado cair o aparelho, ou se este apresentar fugas.
- Se o fio ou a mangueira de abastecimento se danificarem, devem ser substituídos pela Philips, por um centro de assistência autorizado pela Philips ou por pessoal devidamente qualificado para se evitarem situações de perigo.
- Nunca deixe o aparelho sozinho quando estiver ligado à corrente.
- Este aparelho não deve ser utilizado por pessoas (incluindo crianças) com capacidades físicas, sensoriais ou mentais reduzidas, ou com falta de experiência e conhecimento, a não ser que lhes tenha sido dada supervisão ou instruções relativas à utilização do aparelho por uma pessoa responsável pela sua segurança.
- As crianças devem ser vigiadas para assegurar que não brincam com o aparelho.
- Não deixe que o fio de alimentação e a mangueira de abastecimento entrem em contacto com a base quente do ferro.
- Se sair vapor da tampa de enxaguar Calc-Clean quando o aparelho aquecer, desligue o aparelho e aperte a tampa de enxaguamento Calc-Clean com mais força. Se o vapor continuar a sair quando o aparelho aquecer, desligue o aparelho e contacte um centro de assistência autorizado pela Philips.
- Nunca retire a tampa de enxaguar Calc-Clean com o vaporizador quente.
- Não se sirva de qualquer outra tampa no vaporizador além da tampa de enxaguar Calc-Clean que é fornecida com o aparelho, porque esta tampa também funciona como uma válvula de segurança.

Atenção

- Ligue sempre o aparelho a uma tomada com terra.
- Verifique regularmente se o fio de alimentação e a mangueira apresentam danos.
- Coloque e utilize sempre o ferro e o vaporizador sobre uma superfície estável, plana e horizontal.
- A base do ferro pode ficar extremamente quente e causar queimaduras se for tocada.
- Quando terminar de passar, quando limpar o ferro, quando encher ou esvaziar o depósito da água e também quando abandonar o ferro mesmo por pouco tempo: coloque o ferro no respectivo suporte, desligue o aparelho e retire a ficha de alimentação da tomada eléctrica.
- Enxagúe o vaporizador regularmente, seguindo as instruções do capítulo 'Limpeza e manutenção'.
- Este aparelho destina-se apenas a utilização doméstica.

Campos Electromagnéticos — EMF (Electro Magnetic Fields)

Este aparelho Philips cumpre todas as normas relacionadas com campos electromagnéticos (EMF). Se for manuseado correctamente e de acordo com as instruções presentes no manual do utilizador, o aparelho proporciona uma utilização segura, como demonstrado pelas provas científicas actualmente disponíveis.

Antes da primeira utilização

Nota: O ferro pode libertar algum fumo quando da primeira utilização. É uma situação normal e cessa passado pouco tempo.

Nota: Podem sair algumas partículas pela base do ferro na primeira utilização. É normal: as partículas são inofensivas e deixarão de aparecer passado pouco tempo.

Nota: Quando se liga o aparelho, o vaporizador pode produzir um som. É normal: o som indica que a água está a ser bombeada para o vaporizador.

- 1 Retire o autocolante e película de protecção da base e limpe a base com um pano macio.

Preparação

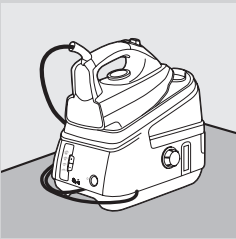

- 1 Coloque o vaporizador sobre uma superfície estável e plana, por exemplo, sobre a parte rígida da tábua de engomar ou sobre uma mesa.

Encher o depósito de água desmontável

Pode encher o depósito de água em qualquer momento, enquanto passa a ferro.

Não verta água quente, perfume, vinagre, goma, produtos descalcificantes, produtos para passar a ferro ou outros agentes químicos para dentro do depósito de água.

Não encha demasiado o depósito de água; caso contrário, poderá sair água pela abertura de encher quando voltar a colocar o depósito de água.

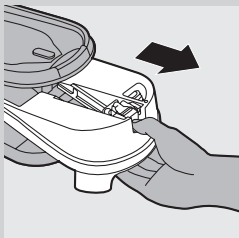

- 1 Retire o depósito de água desmontável do vaporizador.
- 2 Encha o depósito com água da torneira até ao nível MAX.

Nota: Se a água da torneira da sua área de residência for muito dura, é aconselhável misturá-la em quantidades iguais com água destilada.

- 3 Volte a introduzir o depósito de água no vaporizador, com firmeza (até ouvir um 'clique').

Nota: Se o depósito de água não estiver devidamente instalado, o ferro não produz vapor.

Luz de enchimento do depósito de água (apenas nos modelos GC8261/GC8260/GC8225/GC8220)

Quando o depósito de água estiver vazio, a luz de enchimento do depósito de água fica intermitente e deixa de ser possível engomar com vapor.

- 1 Remova o depósito de água e encha-o.

- 2** Volte a colocar o depósito no vaporizador.
- ▶ O ferro está pronto para voltar a passar a vapor.

Regular a temperatura

- 1** Verifique a etiqueta na peça de roupa a engomar para determinar a temperatura a aplicar:

- ● para tecidos sintéticos (p. ex., acrílico, viscose, poliamida) e seda
- ●● para lã
- ●●● para algodão
- MAX para linho

- 2** Para regular o ferro para a temperatura pretendida, rode o botão da temperatura para a posição apropriada.

- 3** Ligue a ficha a uma tomada com terra.

- 4** Ligue o aparelho.

- Apenas GC8261/GC8260/GC8225/GC8220: Prima o botão ligar/desligar uma vez.

- ▶ A luz avisadora no botão ligar/desligar acende-se.
- ▶ A luz da temperatura no ferro ilumina-se. Quando o ferro atinge a temperatura seleccionada, a luz desliga-se.

Nota: Enquanto passa a ferro, a luz da temperatura acende-se de vez em quando. É sinal de que o ferro está a aquecer para atingir a temperatura certa.

- ▶ A luz do vapor apresenta-se intermitente. Após cerca de 2 minutos, a luz do vapor permanece acesa para indicar que o vaporizador está pronto para o engomar com vapor.

- Apenas GC8210: Regule o botão ligar/desligar para a posição ligado.

- ▶ A luz avisadora no botão ligar/desligar acende-se.
- ▶ A luz da temperatura no ferro ilumina-se. Quando o ferro atinge a temperatura seleccionada, a luz desliga-se.

Nota: Enquanto passa a ferro, a luz da temperatura acende-se de vez em quando. É sinal de que o ferro está a aquecer para atingir a temperatura certa.

- ▶ Após cerca de 2 minutos, o vaporizador encontra-se pronto para o engomar com vapor.

Sugestões

- Se desconhecer o tipo ou os tipos de material da peça, calcule a temperatura certa experimentando primeiro numa parte que não fique à vista quando vestir ou usar a roupa.
- Se o tecido for composto por vários tipos de fibras, seleccione sempre a temperatura para a fibra mais delicada, ou seja, a temperatura mais baixa. Por exemplo: se uma peça consistir em 60% de poliéster e 40% de algodão, deverá ser passada na temperatura indicada para poliéster (●) e sem vapor.
- Comece pelos tecidos que precisam de uma temperatura mais baixa, como é o caso dos materiais sintéticos.
- Se regular uma temperatura mais baixa ao engomar, aguarde que o ferro arrefeça até à temperatura seleccionada antes de continuar. Para que o ferro arrefeça mais rapidamente, prima o interruptor de vapor ou passe um pano.

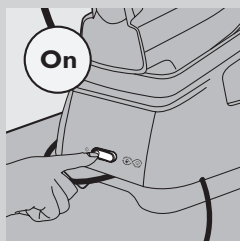
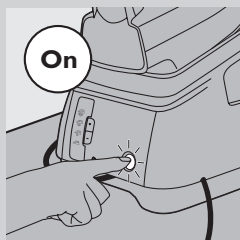
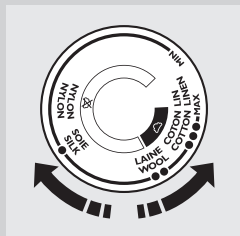

Utilizar o aparelho

Passar com vapor





A mangueira poderá aquecer, se passar a ferro durante muito tempo.

Nota: Ocasionalmente, o sistema poderá produzir um ruído enquanto passa a ferro. É normal: é apenas uma indicação de que a água está a ser bombeada para o vaporizador.

- 1** Certifique-se de que o depósito tem água suficiente.
- 2** Certifique-se de que o aparelho se encontra ligado à corrente e ligado (consulte o capítulo 'Preparação').
- 3** Selecciona a temperatura necessária (consulte o capítulo 'Preparação').

Só é possível passar com vapor a temperaturas superiores a ●●.

- 4** Apenas nos modelos GC8261/GC8260/GC8225/GC8220: selecciona o nível de vapor pretendido através dos botões + e - no painel de controlo do vaporizador.

-  para vapor máximo (nível de temperatura MAX).
-  para vapor moderado (níveis de temperatura ●●● a MAX).
-  para vapor mínimo (níveis de temperatura ●● a MAX).
-  para engomar sem vapor (níveis de temperatura ● a MAX).

- ▶ A luz do vapor fica intermitente indicando que o vaporizador está a aquecer.
- ▶ Após cerca de 2 minutos, a luz do vapor permanece acesa indicando que o vaporizador está pronto para engomar com vapor.

Nota: Durante o engomar, pode ajustar o nível de vapor com os botões + e -. A quantidade de vapor é ajustada após alguns segundos.

- 5** Prima o interruptor de vapor para começar a passar com vapor.

Quando pousar o ferro enquanto passa a ferro, coloque-o sobre o descanso ou no suporte.

- ▶ A abertura e o fecho da válvula de vapor do vaporizador provocam um ruído, tipo clique. É perfeitamente normal.

Função de bloqueio do vapor

O bloqueio do vapor permite-lhe passar com vapor sem interrupções, sem ter de premir continuamente o activador do vapor:

- Quando desliza o bloqueio do vapor para a frente, o ferro produz vapor continuamente. Para parar a produção de vapor, deslize o bloqueio para trás.
- Quando o bloqueio do vapor está desactivado, o ferro produz vapor apenas quando prime o interruptor de vapor.

Nota: Solte o bloqueio do vapor quando colocar o ferro no descanso ou no suporte do ferro. Assim evita que vapor quente saia do ferro ou molhe o suporte.

Vapor na vertical

Nunca direcione o jacto para as pessoas.

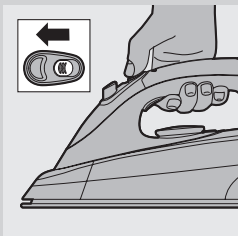
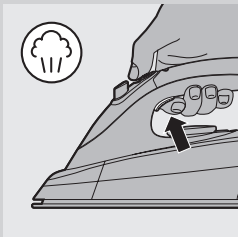
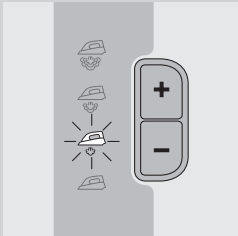

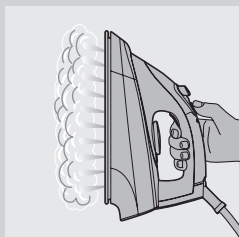

- 1 Segure o ferro na vertical e prima o interruptor de vapor para engomar cortinas e roupa suspensas (casacos, fatos).

Botão do jacto de vapor (apenas nos modelos GC8261/GC8260/GC8225/GC8220)

Um potente jacto de vapor ajuda a remover os vincos difíceis.

- 1 Regule o botão da temperatura para uma posição entre ●●● e MAX.

- 2 Prima o botão do jacto de vapor.

Nota: A função de jacto de vapor tem de ser utilizada de forma intermitente. Se saírem gotas de água da base do ferro, deixe o ferro aquecer durante, pelo menos, um minuto antes de utilizar novamente a função de jacto de vapor.



Passar sem vapor

Existem duas formas de engomar sem vapor:

- Todos os tipos: Comece a engomar sem premir o interruptor de vapor.
- Apenas nos modelos GC8261/GC8260/GC8225/GC8220: pode também seleccionar o nível de vapor ☁ (sem vapor) e começar a engomar.



Sugestões

- Quando passa com vapor peças de lã, podem surgir manchas de lustro. Para o prevenir, use um pano seco para proteger a peça ou vire-a e passe-a do avesso.
- Seda, lã e tecidos sintéticos: passe o tecido pelo lado do avesso para evitar a formação de lustro.
- Veludo e outros tecidos com tendência a ganharem lustro devem ser passados apenas numa direcção (no sentido do fio) e aplicando sempre muito pouca pressão.
- Não passe com vapor peças de seda de cor para não provocar manchas.

Limpeza e manutenção

Depois de passar

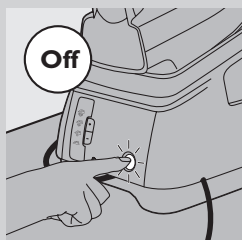

- 1** Coloque o ferro no respectivo suporte (consulte o capítulo 'Arrumação') e desligue o aparelho.
- 2** Desligue a ficha da tomada eléctrica e deixe o aparelho arrefecer.
- 3** Limpe o aparelho e retire o calcário ou outros resíduos que se tenham incrustado na base com um pano húmido e um líquido de limpeza não-abrasivo.
- 4** Limpe a parte superior do ferro e o exterior do vaporizador com um pano húmido.
- 5** Depois de limpar, esvazie o depósito de água.

Função Calc-Clean (limpeza do calcário)

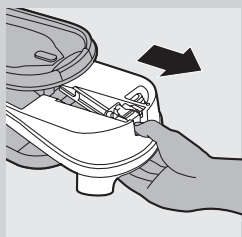

Nunca retire a tampa de enxaguar Calc-Clean com o vaporizador quente.

MUITO IMPORTANTE: enxagúe o vaporizador uma vez por mês ou a cada 10 utilizações, para evitar danos no aparelho e para um desempenho perfeito do vapor.

- 1** Desligue o aparelho e permita que arrefeça durante 2 horas.
- 2** Retire o depósito de água desmontável.
- 3** Segure o vaporizador com as duas mãos e agite-o bem.

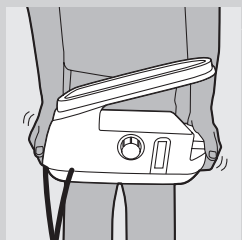

- 4** Volte o vaporizador de lado com a tampa de enxaguar Calc-Clean voltada para cima e retire a tampa.

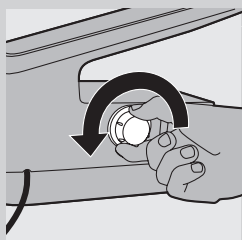

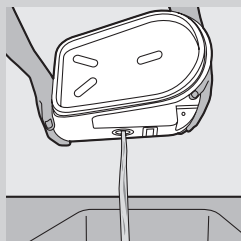

5 Esvazie o vaporizador no lava-loiça.

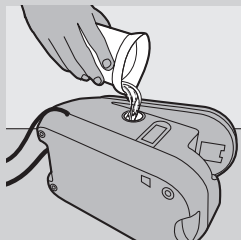

6 Encha o vaporizador com água fresca e volte a agitar.

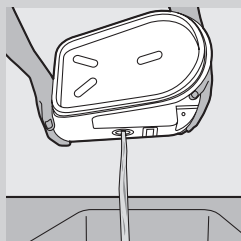

7 Esvazie novamente o vaporizador para o lava-loiça.

8 Repita os passos 6 e 7 duas vezes para conseguir os melhores resultados.



9 Volte a apertar a tampa de enxaguar Calc-Clean no vaporizador.

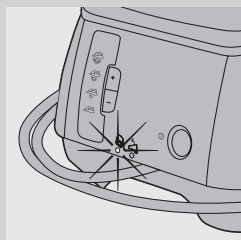

Luz Calc-Clean (apenas nos modelos GC8261/GC8260)

1 A luz Calc-Clean apresenta-se intermitente durante 30 segundos quando é necessário enxaguar o vaporizador.

○ vaporizador não aquece durante estes 30 segundos.

2 Desligue o aparelho e permita que arrefeça.

Nunca utilize a função Calc-Clean com o vaporizador quente.

3 Utilize a função Calc-Clean como descrito anteriormente.

Arrumação

Deixe sempre o aparelho arrefecer antes de o arrumar.

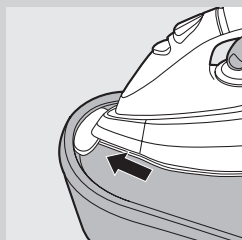

- 1 Apenas nos modelos GC8261/GC8260: introduza a ponta do ferro no bloqueio de arrumação segura, no suporte.

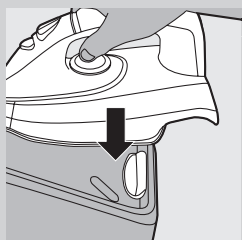

- 2 Apenas nos modelos GC8261/GC8260: empurre a parte de trás do ferro firmemente para baixo (até ouvir um 'clique').

- 3 Esvazie o depósito de água.

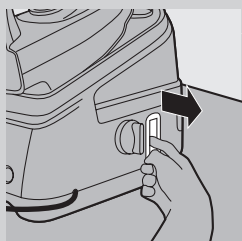

- 4 Puxe para fora o gancho de arrumação para fio e mangueira.

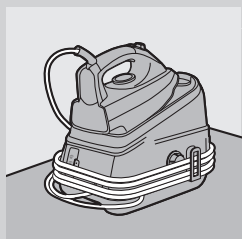

- 5 Fixe a mangueira e o fio de alimentação.

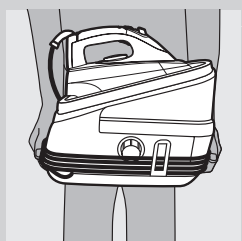

- 6 Para movimentar o aparelho, segure-o pelas ranhuras para as mãos em ambos os lados do vaporizador.

Ambiente



- Não deite fora o aparelho junto com o lixo doméstico normal no final da sua vida útil; entregue-o num ponto de recolha oficial para reciclagem. Ao fazê-lo, ajuda a preservar o ambiente.

Garantia e assistência

Se necessitar de reparações, informações ou se tiver problemas, visite o Web site da Philips em www.philips.pt ou contacte o Centro de Assistência ao Consumidor local (pode encontrar o número de telefone no folheto de garantia mundial). Se não existir um Centro de Assistência no seu país, visite o seu representante Philips local.

Resolução de problemas

Este capítulo resume alguns dos problemas mais comuns que pode encontrar no aparelho. Se não conseguir resolver o problema através das indicações dadas a seguir, contacte o Centro de Atendimento ao Cliente Philips no seu país.

Problema	Causa	Solução
O aparelho não aquece.	Ocorreu um problema com a ligação.	Verifique o cabo de alimentação eléctrica, a ficha e a tomada de parede.
	Não ligou o aparelho.	GC8261/GC8260/GC8225/GC8220: Prima o botão ligar/desligar: GC8210: Coloque o botão ligar/desligar na posição ligado.
	A temperatura seleccionada é demasiado baixa.	Regule uma temperatura mais alta.
Quando o ligo, o ferro emite fumo.	Alguns componentes do aparelho foram ligeiramente lubrificados na fábrica e podem emitir algum fumo quando aquecidos.	Este fenómeno é normal e desaparece após alguns instantes.
O ferro não produz vapor.	Não existe água suficiente no depósito da água.	Encha o depósito com água (consulte o capítulo 'Preparação', secção 'Encher o depósito de água destacável').
	O vaporizador não aqueceu suficientemente.	Aguarde cerca de 2 minutos (apenas nos modelos GC8261/GC8260/GC8225/GC8220: até a luz do vapor ficar acesa continuamente).
	A temperatura seleccionada é demasiado baixa para engomar com vapor.	Selecione uma temperatura de ●● ou superior.

Problema	Causa	Solução
	Apenas GC8261/GC8260/GC8225/GC8220: Regulou o ferro para ☁ (sem vapor).	Selecione o nível de vapor ☁ (vapor mínimo), ☁☁ (vapor moderado) ou ☁☁☁ (vapor máximo).
	Não instalou o depósito de água correctamente no vaporizador.	Coloque o depósito da água correctamente no vaporizador (até ouvir um 'clique').
	Quando o ferro é regulado para uma temperatura muito alta, o vapor produzido é seco e dificilmente se vê. É ainda menos visível quando a temperatura ambiente é relativamente alta e é totalmente invisível se a temperatura estiver na posição MAX.	Regule o aparelho para uma temperatura mais baixa, por exemplo ●●, para confirmar que o ferro produz vapor.
A base liberta gotas de vapor.	A temperatura seleccionada é demasiado baixa para engomar com vapor.	Selecione uma temperatura de ●● ou superior.
	Quando começa a engomar a vapor e pára de fazê-lo durante algum tempo, o vapor presente na mangueira de abastecimento arrefece e condensa-se, provocando a formação de gotas de água que são libertadas pela base.	Este fenómeno é normal. Quando começa a engomar ou continua a engomar após uma pausa, segure o ferro por cima de um pano velho e prima o interruptor de vapor. Aguarde até que a base emita vapor e não gotas de água.
Saem partículas de calcário e impurezas da base do ferro ou a base do ferro está suja.	Podem ter-se depositado no depósito do vapor e/ou na base impurezas ou químicos presentes na água.	Limpe a base com um pano húmido.
O aparelho produz um ruído.	É bombeada água para o vaporizador.	É normal.
	O ruído não pára.	Desligue imediatamente o ferro e contacte um centro de assistência Philips autorizado.
O ferro produz vapor continuamente.	O bloqueio do vapor está na posição 'on'.	Regule o bloqueio do vapor para 'off' (desligado) se apenas pretende obter vapor quando premir o interruptor de vapor (consulte a secção 'Função de bloqueio do vapor').
A base liberta água suja.	Acumulou-se demasiado calcário e minerais no vaporizador.	Enxágue o vaporizador. Consulte o capítulo 'Limpeza e manutenção'.

Problema	Causa	Solução
Sai vapor por baixo da tampa de enxaguamento Calc-Clean quando o aparelho está a aquecer.	Não apertou a tampa Calc-clean correctamente.	Desligue o aparelho, aperte a tampa de enxaguamento Calc-Clean e ligue novamente o aparelho. Se continuar a sair vapor quando o aparelho está a aquecer, desligue o aparelho e contacte um centro de assistência Philips autorizado.
O ferro não produz vapor suficiente/a quantidade de vapor diminui e aumenta enquanto passo com vapor.	Quando o aparelho bombeia água para o vaporizador, a quantidade de vapor pode diminuir. Por este motivo, pode pensar que o ferro não produz vapor suficiente. Contudo, este é um fenómeno normal e a saída de vapor é normalizada passado alguns segundos.	Para otimizar a saída de vapor, liberte o bloqueio do vapor quando não necessita de vapor e quando pousa o ferro.
Ao engomar, surgem áreas molhadas na roupa.	As áreas molhadas que aparecem no seu tecido depois de ter passado a ferro com vapor durante algum tempo podem ter sido causadas pelo vapor que se condensou na tábua. Passe a ferro as áreas molhadas sem vapor durante algum tempo para as secar. Se a parte inferior da tábua estiver molhada, seque-a com um pano seco.	Para evitar a condensação de vapor na tábua, utilize uma tábua com o topo em rede metálica.
Saem gotas de água da base do ferro quando utilizo a função 'jacto de vapor' (apenas GC8261/GC8260/GC8225/GC8220).	O vapor pode ter condensado na mangueira, a temperatura pode ter sido regulada para uma definição inferior a ●●● ou o aparelho pode não estar pronto para passar com vapor.	Certifique-se de que a temperatura está regulada para ●●● ou mais. Passe a vapor durante alguns segundos antes de utilizar a função 'jacto de vapor'.





Introduktion

Grattis till inköpet och välkommen till Philips! För att dra maximal nytta av den support som Philips erbjuder kan du registrera din produkt på www.philips.com/welcome.

Det kraftfulla stryksystemet med tryckånga producerar ånga utan avbrott, vilket gör det enklare att stryka. Tack vare den stora vattentanken kan du stryka utan avbrott. När vattentanken är tom kan du ta loss den och fylla på den direkt.

Vi hoppas att du har glädje av det här stryksystemet.

Allmän beskrivning (Bild 1)

- A** Tillförselslang
- B** Handtag (endast GC8261/GC8260: med mjukt grepp)
- C** Temperaturvred
- D** Ångaktivator
- E** Temperaturlampa
- F** Ånglås
- G** Ångpuffknapp (endast GC8261/GC8260/GC8225/GC8220)
- H** Stryksula
- I** Lås för säker förvaring (endast GC8261/GC8260)
- J** Strykställ
- K** Löstagbar vattentank
- L** Sladd- och slangförvaringskrok
- M** Avkalkningslock
- N** Påfyllningsöppning
- O** Frigöringsspak för vattentank
- P** Ånggenerator
- Q** På/av-knapp med strömlampa (endast GC8261/GC8260/GC8225/GC8220)
- R** Transporthandtag
- S** Påfyllningslampa för vattentank (endast GC8261/GC8260/GC8225/GC8220)
- T** Avkalkningslampa (endast GC8261/GC8260)
- U** Nätsladd
- V** Ångknappar (+/-) (endast GC8261/GC8260/GC8225/GC8220)
- W** Kontrollpanel för ånggenerator med ånglampa (endast GC8261/GC8260/GC8225/GC8220)
 -  = maximal ånga
 -  = måttlig ånga
 -  = minimal ånga
 -  = ingen ånga
- X** På/av-knapp med strömlampa (endast GC8210)

Viktigt

Läs användarhandboken noggrant innan du använder apparaten och spara den för framtida bruk.

Fara

- Sänk aldrig ned strykjärnet eller ånggeneratoren i vatten.

Varning

- Kontrollera att nätspänningen som anges på märkplåten motsvarar den lokala nätspänningen innan du ansluter apparaten.
- Använd inte apparaten om kontakten, nätsladden, tillförselslangen eller själva apparaten har synliga skador eller om apparaten har tappats i golvet eller läcker.
- Om nätsladden eller tillförselslangen är skadad måste den bytas ut av Philips, ett av Philips auktoriserade serviceombud eller en lika kvalificerad person för att undvika fara.
- Lämnna aldrig apparaten utan uppsikt när den är ansluten till elnätet.
- Apparaten är inte avsedd för användning av personer (inklusive barn) med olika funktionshinder, eller av personer som inte har kunskap om hur apparaten används, om de inte övervakas eller får instruktioner angående användning av apparaten av en person som är ansvarig för deras säkerhet.
- Små barn ska övervakas så att de inte kan leka med apparaten.
- Låt inte nätsladden och tillförselslangen komma i kontakt med den varma stryksulan.
- Om det kommer ut ånga under avkalkningslocket när apparaten värms upp stänger du av den och drar åt avkalkningslocket. Om det fortsätter att komma ut ånga när apparaten värms upp stänger du av den och kontaktar ett av Philips auktoriserade serviceombud.
- Ta aldrig bort avkalkningslocket när ånggeneratorn är varm.
- Använd inte något annat lock till ånggeneratorn än det avkalkningslock som medföljer strykjärmet – locket fungerar även som säkerhetsventil.

Var försiktig

- Apparaten får endast anslutas till ett jordat vägguttag.
- Kontrollera nätsladden och tillförselslangen regelbundet för att se om de är skadade.
- Strykjärmet och ånggeneratorn ska alltid placeras och användas på en stabil, jämn och horisontell yta.
- Järnets stryksula kan bli mycket het och vid beröring orsaka brännskada.
- När du har strukit klart, när du rengör strykjärmet, när du fyller på eller tömmer vattentanken och också när du lämnar strykjärmet för en kort stund: ställ strykjärmet i strykstället, stäng av strykjärmet och dra ut stickkontakten ur vägguttaget.
- Skölj ånggeneratorn regelbundet enligt anvisningarna i kapitlet Rengöring och underhåll.
- Apparaten är endast avsedd för hushållsbruk.

Elektromagnetiska fält (EMF)

Den här apparaten från Philips uppfyller alla standarder för elektromagnetiska fält (EMF). Om apparaten hanteras på rätt sätt och enligt instruktionerna i den här användarhandboken är den säker att använda enligt de vetenskapliga belägg som finns i dagsläget.

Före första användningen

Obs! Strykjärmet kan avge lite rök när du använder det första gången. Det är normalt och upphör efter en kort stund.

Obs! Det kan komma partiklar ur stryksulan när du använder strykjärmet första gången. Det är normalt. Partiklarna är ofarliga och upphör efter en stund.

Obs! När du slår på apparaten kan ett pump ljud höras från ånggeneratorm. Det är normalt och beror på att vatten pumpas in i ånggeneratorm.

- 1 Ta bort etiketter och skyddsfilm från stryksulan och rengör stryksulan med en mjuk trasa.

Förberedelser inför användning

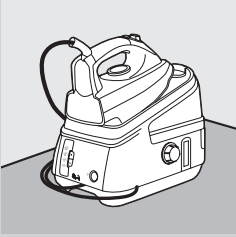

- 1 Placera ånggeneratorm på en stabil och jämn yta, t.ex. på den hårda delen av strykbrädan eller på ett bord.

Fylla den löstagbara vattentanken

Du kan fylla på vattentanken när som helst under strykningen.

Häll inte varmt vatten, parfym, vinäger, stärkelse, avkalkningsmedel, strykhjälpmedel eller andra kemikalier i vattentanken.

Häll inte i för mycket vatten i vattentanken. Om du gör det kan vatten rinna ut ur påfyllningsöppningen när du sätter tillbaka vattentanken.

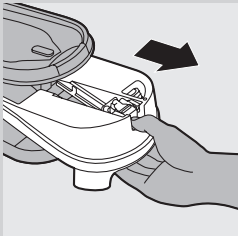

- 1 Ta bort den löstagbara vattentanken från ånggeneratorm.
- 2 Fyll vattentanken med kranvatten upp till maxnivån.

Obs! Om kranvattnet där du bor är mycket hårt rekommenderar vi att du blandar det med lika delar destillerat vatten.

- 3 Sätt tillbaka vattentanken ordentligt i ånggeneratorm (ett klickljud hörs).

Obs! Om vattentanken inte placeras på rätt sätt producerar inte strykjärnet någon ånga.

Påfyllningslampa för vattentank (endast GC8261/GC8260/ GC8225/GC8220)

När vattentanken är tom börjar påfyllningslampan för vattentanken blinka och det går inte längre att ångstryka.

- 1 Ta bort vattentanken och fyll den.
- 2 Sätt tillbaka vattentanken ordentligt i ånggeneratorm.
 - Strykjärnet är redo för ångstrykning igen.

Ställa in temperaturen

- 1 Rätt stryktemperatur anges på tvättetiketten till plagget.
 - ● för syntetmaterial (t.ex. akryl, viskos, polyamid)
 - ●● för ylle
 - ●●● för bomull
 - MAX för linne

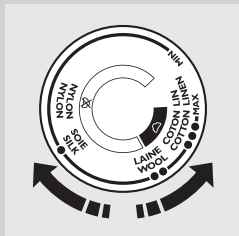

- 2** Ställ in önskad stryktemperatur genom att vrida temperaturvredet till lämpligt läge.
- 3** Sätt in stickkontakten i ett jordat vägguttag.
- 4** Slå på apparaten.

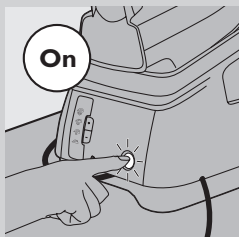

- Endast GC8261/GC8260/GC8225/GC8220: Tryck på på/av-knappen en gång.
- På/av-knappens strömlampa tänds.
- Temperaturlampan på strykjärnet tänds. När strykjärnet har värmts upp till angiven temperatur slocknar temperaturlampan.

Obs! Under strykningen tänds temperaturlampan då och då. Det visar att strykjärnet värms upp till inställd temperatur.

- Ånglampan börjar blinka. Efter ca två minuter lyser ånglampan med fast sken vilket visar att ånggeneratorn är klar för ångstrykning.

- Endast GC8210: Slå på strömbrytaren.

- På/av-knappens strömlampa tänds.
- Temperaturlampan på strykjärnet tänds. När strykjärnet har värmts upp till angiven temperatur slocknar temperaturlampan.

Obs! Under strykningen tänds temperaturlampan då och då. Det visar att strykjärnet värms upp till inställd temperatur.

- Ånggeneratorn är klar för ångstrykning efter ungefär 2 minuter.

Tips

- Om du inte vet vilket material ett plagg är tillverkat av avgör du rätt stryktemperatur genom att stryka en bit som inte syns när du använder plagget.
- Om tyget består av olika slags fibrer bör du alltid välja den lägsta temperaturen. Om tyget till exempel består av 60 % polyester och 40 % bomull ska det strykas med den temperatur som gäller för polyester (●) och utan ånga.
- Börja med att stryka de plagg som kräver lägst temperatur först, dvs. de som är gjorda av syntetmaterial.
- Om du ställer in en lägre temperatur medan du stryker väntar du tills strykjärnet har svalnat till den angivna temperaturen innan du fortsätter stryka. Du kan få strykjärnet att svalna snabbare genom att trycka på ångaktivatorn eller stryka en bit tyg.

Använda apparaten

Ångstrykning

Tillförselsslagen kan bli varma om du stryker länge.

Obs! Du kan ibland höra ett pumppljud när du ångstryker. Det är normalt och uppstår när vatten pumpas in i ånggeneratorn.

- 1** Se till att det finns tillräckligt med vatten i vattentanken.
- 2** Kontrollera att apparaten är ansluten till vägguttaget och påslagen (läs mer i kapitlet Förberedelser inför användning).
- 3** Välj rekommenderad stryktemperatur (se kapitlet Förberedelser inför användning).

För ångstrykning måste stryktemperaturen vara högre än ●●.

- 4** Endast GC8261/GC8260/GC8225/GC8220: Ange önskad ånginställning med knapparna + och - på kontrollpanelen till ånggeneratoren.

☁ om du vill ha mycket ånga (temperaturinställning MAX).

☁ om du vill ha måttligt med ånga (temperaturinställningarna ●●● till MAX).

☁ om du vill ha lite ånga (temperaturinställningarna ●● till MAX).

☁ om du inte vill ha någon ånga (temperaturinställningarna ● till MAX).

- ⦿ Ånglampan blinkar vilket visar att ånggeneratoren värms upp.
- ⦿ Efter ca två minuter lyser ånglampan med fast sken vilket visar att ånggeneratoren är klar för ångstrykning.

Obs! Du kan justera ånginställningen med ångknapparna + och - när du stryker. Det tar några sekunder innan mängden ånga har justerats.

- 5** Tryck på ångaktivatorn när du ska ångstryka.

När du ställer ned strykjärnet under strykning ställer du det på hälen eller i strykstället.

- ⦿ När ångventilen i ånggeneratoren öppnas och stängs hörs ett klickande ljud. Det är normalt.

Ånglåsfunktion

Med ånglåset kan du ångstryka utan avbrott utan att behöva trycka på ångaktivatorn.

- När du för ånglåset framåt producerar strykjärnet ånga kontinuerligt. Avbryt ångfunktionen genom att föra ånglåset bakåt.
- När ånglåset är avaktiverat produceras ånga endast när du trycker på ångaktivatorn.

Obs! Öppna ånglåset när du ställer strykjärnet på hälen eller i strykstället. På så sätt förhindrar du att varm ånga kommer ut ur strykjärnet eller blöter ned strykstället.

Vertikal ångstrykning

Rikta aldrig ångan mot människor.

- 1** Du kan stryka hängande gardiner och kläder (jackor, kostymer, kappor) genom att hålla strykjärnet vertikalt och trycka på ångaktivatorn.

Ångpuff (endast GC8261/GC8260/GC8225/GC8220)

En kraftfull ångpuff hjälper dig att ta bort envisa veck.

- 1** Ställ in temperaturvredet på ett läge mellan ●●● och MAX.

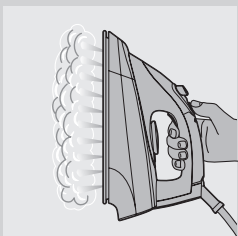
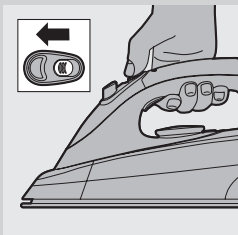
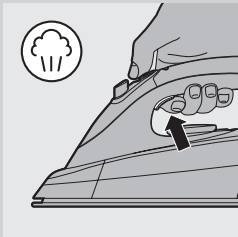
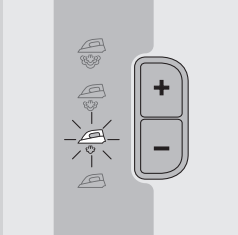



2 Tryck på ångpuffknappen.

Obs! Använd ångpuffsfunktionen då och då. Om det kommer ut vattendroppar ur stryksulan låter du strykjärnet bli varmt i minst en minut innan du använder ångpuffsfunktionen igen.

Strykning utan ånga



Det finns ett eller två sätt att stryka utan ånga:

- Alla typer: Börja stryka utan att trycka på ångaktivatorn.
- Endast GC8261/GC8260/GC8225/GC8220: Välj ånginställning ☁ (ingen ånga) och börja stryka.

Tips

- När du ångstryker ylletyg kan blanka fläckar uppkomma. Använd en torr strykduk eller vänd plagget ut och in och stryk på avsigidan för att förhindra det.
- Siden, ylle och syntetiska material: stryk på tygets baksida för att undvika glänsande fläckar.
- Stryk sammet och andra tyger som kan få blanka fläckar i en enda riktning (längs med luggen) och med väldigt lite tryck.
- Använd inte ånga när du stryker färgat sidentyg eftersom fläckar då kan uppkomma.

Rengöring och underhåll

Efter strykningen

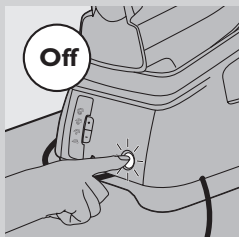

- 1 Placera strykjärnet på strykstället (läs mer i kapitlet Förvaring) och stäng av apparaten.
- 2 Ta ut stickkontakten ur vägguttaget och låt apparaten svalna.
- 3 Torka av kalk och andra avlagringar från stryksulan med en fuktad trasa och rengöringsmedel utan slipmedel.
- 4 Rengör strykjärnets övre del och utsidan av ånggeneratorn med en fuktig trasa.
- 5 Töm vattentanken efter rengöring.

Avkalkningsfunktion

Ta aldrig bort avkalkningslocket när ånggeneratorn är varm.

MYCKET VIKTIGT: Skölj ånggeneratorsen en gång i månaden eller efter var 10:e användning för att förhindra att apparaten skadas och för att ångfunktionen ska fungera på bästa sätt.

- 1** Dra ut apparatens stickkontakt och låt den svalna i två timmar.
- 2** Ta bort den löstagbara vattentanken.

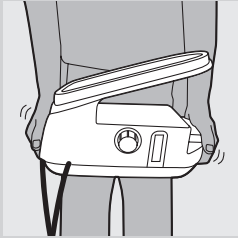
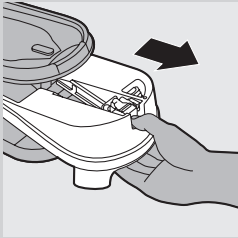

- 3** Håll ånggeneratorsen med båda händerna och skaka ordentligt.

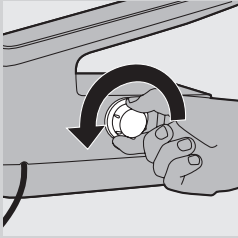

- 4** Vänd ånggeneratorsen på sidan med avkalkningslocket uppåt och ta sedan bort avkalkningslocket.

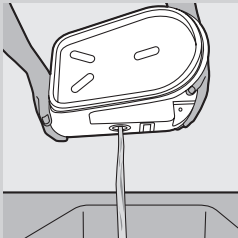

- 5** Töm ånggeneratorsen i vasken.

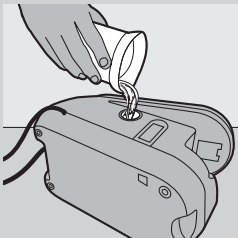

- 6** Fyll ånggeneratorsen med rent vatten och skaka den igen.

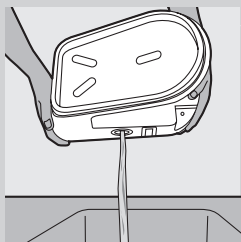

- 7** Töm ånggeneratoren i vasken igen.
- 8** Upprepa steg 6 och 7 två gånger för att uppnå bästa resultat.



- 9** Skruva på avkalkningslocket ordentligt på ånggeneratoren.

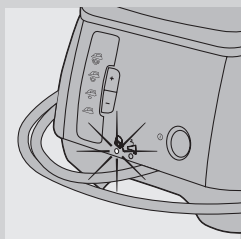

Avkalkningslampa (endast GC8261/GC8260)

- 1** Avkalkningslampan blinkar i 30 sekunder när det är dags att skölja ånggeneratoren.

Ånggenerator värms inte upp under de 30 sekunderna.

- 2** Stäng av apparaten omedelbart och låt den svalna.

Använd inte avkalkningsfunktionen när ånggeneratoren är varm.

- 3** Använd avkalkningsfunktionen enligt beskrivningen ovan.

Förvaring

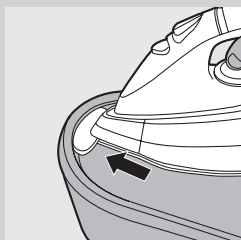

Låt alltid apparaten svalna innan du ställer undan den.

- 1** Endast GC8261/GC8260: Sätt i strykjärnets topp i låset för säker förvaring i strykstället.

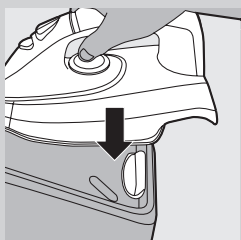

- 2** Endast GC8261/GC8260: Tryck ned strykjärnets baksida ordentligt (ett klickljud hörs).
- 3** Töm vattentanken.

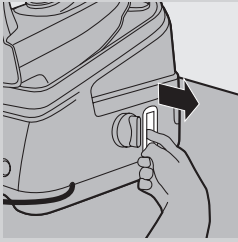

4 Dra ut sladd- och slangförvaringskroken.

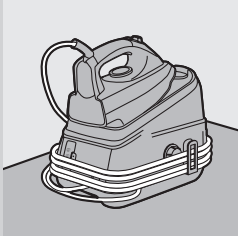

5 Sätt fast tillförselslangen och nätsladden.



6 När du flyttar apparaten använder du handgreppen på sidorna.

Miljön



- Kasta inte apparaten i hushållssoporna när den är förbrukad. Lämna in den för återvinning vid en officiell återvinningsstation, så hjälper du till att skydda miljön.

Garanti och service

Om du behöver service eller information eller har problem med apparaten kan du besöka Philips webbplats på www.philips.com eller kontakta Philips kundtjänst i ditt land (du hittar telefonnumret i garantibroschyren). Om det inte finns någon kundtjänst i ditt land vänder du dig till din lokala Philips-återförsäljare.

Felsökning

I det här kapitlet finns en översikt över de vanligaste problemen som kan uppstå med apparaten. Om du inte kan lösa problemet med hjälp av nedanstående information kan du kontakta kundtjänst i ditt land.

Problem	Orsak	Lösning
Strykjärnet blir inte varmt.	Det är problem med anslutningen.	Kontrollera nätsladden, stickkontakten och vägguttaget.
	Du har inte slagit på apparaten.	GC8261/GC8260/GC8225/GC8220: Tryck på på/av-knappen. GC8210: Slå på strömbrytaren.
	Den inställda temperaturen är för låg.	Ange en högre temperatur.
Det kommer rök ur mitt nya strykjärn när jag slår på det.	Vissa delar av apparaten har smorts in en aning i fabriken, vilket kan göra att det ryker lite när apparaten värms upp första gången.	Det är helt normalt och upphör efter en liten stund.
Strykjärnet avger inte någon ånga.	Det finns inte tillräckligt med vatten i tanken.	Fyll vattentanken. Se kapitlet Förberedelser inför användning, avsnittet Fylla den löstagbara vattentanken.
	Ånggeneratoren har inte värmts upp ordentligt.	Vänta i ca två minuter: Endast GC8261/GC8260/GC8225/GC8220: Vänta tills ånglampan lyser med fast sken.
	Den valda stryktemperaturen är för låg för ångstrykning.	Välj temperaturinställning ●● eller högre.
	Endast GC8261/GC8260/GC8225/GC8220: Du har valt ånginställningen ☁ (ingen ånga).	Välj ånginställning ☁ (minimal ånga), ☁ (måttlig ånga) eller ☁ (maximal ånga).
	Du har inte satt i vattentanken ordentligt i ånggeneratoren.	Sätt i vattentanken ordentligt i ånggeneratoren (ett klickljud hörs).
	Om strykjärnet är inställt på en mycket hög temperatur blir ångan torr och knappt synlig. Den syns ännu mindre om rumstemperaturen är relativt hög, och är helt osynlig om temperaturen är inställd på MAX.	Ställ in strykjärnet på en lägre temperatur, t.ex. ●●, och kontrollera om det producerar ånga.
Det kommer vattendroppar ur stryksulan.	Den inställda temperaturen är för låg för ångstrykning.	Välj temperaturinställning ●● eller högre.

Problem	Orsak	Lösning
	Om du har börjat ångstryka och gör ett uppehåll i strykningen kommer ångan som finns kvar i tillförselslangen att svalna och kondenseras till vatten, vilket kommer ut ur stryksulan i form av vattendroppar.	Det är normalt. När du börjar stryka eller återupptar strykningen efter en paus håller du strykJärmet över en gammal trasa och trycker på ångaktivatorn. Vänta tills det kommer ånga i stället för vattendroppar ur stryksulan.
Det kommer flagor och smuts ur stryksulan eller så är stryksulan smutsig.	Smuts eller kemikalier som finns i vattnet har fastnat i ångöppningarna och/eller på stryksulan.	Rengör stryksulan med en fuktig trasa.
Apparaten avger ett pumppljud.	Vatten pumpas in i ånggeneratorm. Pumppljudet slutar inte.	Det är normalt. Dra genast ut stickkontakten ur vägguttaget och kontakta ett av Philips auktoriserade serviceombud.
Strykjärnet producerar ånga hela tiden.	Ånglåset är satt i på-läget.	Ställ ånglåset i av-läget om du vill att ånga ska produceras endast när du trycker in ångaktivatorn (läser mer i avsnittet Ånglåsfunktion).
Det kommer smutsigt vatten ur stryksulan.	För mycket kalk och mineraler har samlats i ånggeneratorm.	Skölj ånggeneratorm. Se kapitlet Rengöring och underhåll.
Det kommer ut ånga ur avkalkningslocket när apparaten värms upp.	Du har inte dragit åt avkalkningslocket ordentligt.	Stäng av strykJärnet, dra åt avkalkningslocket och slå på strykJärnet igen. Om det fortsätter att komma ut ånga när strykJärnet värms upp stänger du av det och kontaktar ett av Philips auktoriserade serviceombud.
Strykjärnet producerar inte tillräckligt med ånga/ojämn produktion av ånga under ångstrykning.	Det händer ibland att mängden ånga minskar när strykJärnet pumpar in vatten i ånggeneratorm. Det kan vara anledningen till att du tror att strykJärnet producerar för lite ånga. Det är emellertid normalt och ångproduktionen normaliseras inom några sekunder.	Optimera ångproduktionen genom att öppna ånglåset när du inte behöver ånga och när du ställer ned strykJärnet.
Det blir våta fläckar på tyget när du stryker.	De våta fläckarna på tyget som uppkommer när du har ångstrukit en stund kan ha orsakats av ånga som har kondenserats på strykbrädan. Stryk på de våta fläckarna utan ånga under några minuter så att de torkar. Om undersidan av strykbrädan är våt torkar du av den med en torr trasa.	Använd en strykbräda med nätklädd översida för att förhindra att ånga kondenseras på strykbrädan.





Problem	Orsak	Lösning
Endast GC8261/ GC8260/GC8225/ GC8220: Det kommer ut vattendroppar ur stryksulan när jag använder ångpuffsfunktionen.	Ånga kan ha kondenserats i slangen, temperaturen kan ha ställts in under ●●● eller så är apparaten inte redo för ångstrykning.	Kontrollera att temperaturen är inställd på ●●● eller högre. Stryk i några sekunder innan du använder ångpuffsfunktionen.

Giriş

Ürününümü satın aldığınız için teşekkür ederiz; Philips'e hoş geldiniz! Philips tarafından sunulan destekten tam faydalanmak için lütfen ürününüzü şu adreste kaydedirin: www.philips.com/welcome.

Bu güçlü basınçlı ütü sistemi, daha hızlı ütü yapmanıza yardımcı olan sürekli bir buhar akışı sağlar. Geniş su haznesi sayesinde kesintisiz ütü yapabilirsiniz. Su haznesi boşaldığında ayırarak hemen doldurabilirsiniz. Bu ütü sistemini keyifle kullanmanızı umarız.

Genel Açıklamalar (Şek. 1)

- A** Besleme hortumu
- B** Sap (sadece GC8261/GC8260: yumuşak saplı)
- C** Sıcaklık kadranı
- D** Buhar tetiği
- E** Sıcaklık ışığı
- F** Buhar kilidi
- G** Buhar püskürtme düğmesi (sadece GC8261/GC8260/GC8225/GC8220)
- H** Taban
- I** Güvenli saklama kilidi (sadece GC8261/GC8260)
- J** Ütü standı
- K** Sökülebilir su deposu
- L** Kordon ve hortum saklama kancası
- M** Kireç Temizleme yıkama kapağı
- N** Doldurma ağzı
- O** Su haznesi çıkarma kolu
- P** Buhar üretici
- Q** Güç açık ışıklı açma/kapama düğmesi (sadece GC8261/GC8260/GC8225/GC8220)
- R** Taşıma kolu
- S** Su haznesi doldurma ışığı (sadece GC8261/GC8260/GC8225/GC8220)
- T** Kireç Temizleme ışığı (sadece GC8261/GC8260)
- U** Elektrik kablosu
- V** Buhar düğmeleri (+/-) (sadece GC8261/GC8260/GC8225/GC8220)
- W** Buhar ışıklı buhar üretici kontrol paneli (sadece GC8261/GC8260/GC8225/GC8220)
 -  = maksimum buhar
 -  = normal buhar
 -  = minimum buhar
 -  = buharsız
- X** Güç açık ışıklı açma/kapama anahtarı (sadece GC8210)

Önemli

Cihazı kullanmadan önce bu kullanım kılavuzunu okuyun ve gelecekte de başvurmak üzere saklayın.

Tehlike

- Ütü veya buhar üreticisi kesinlikle suya sokmayın.

Uyarı

- Cihazı bağlamadan önce, model plakasında belirtilen gerilimin ana şebeke gerilimiyle aynı olduğunu kontrol edin.

- Fiş, kablo, besleme hortumu veya cihazın kendisinde gözle görülür bir hasar varsa, cihaz düşmüşse veya cihazda sızıntı varsa kullanmayın.
- Cihazın elektrik kablosu veya besleme hortumu hasarlıysa, tehlikeden sakınmak için mutlaka Philips'in yetki verdiği servis merkezi veya benzer şekilde kalifiye kişiler tarafından değiştirilmesini sağlayın.
- Cihazı, ana şebeke elektriğine bağlıyken denetimsiz bırakmayın.
- Bu cihaz, güvenliklerinden sorumlu kişilerin nezareti veya talimatları dışında, fiziksel, motor ya da zihinsel becerileri gelişmemiş veya bilgi ve tecrübe açısından eksik kişiler tarafından (çocuklar da dahil) kullanılmamalıdır.
- Küçük çocukların cihazla oynamaları engellenmelidir.
- Elektrik kablosu ve besleme hortumunun sıcak ütü tabanına temas etmesine izin vermeyin.
- Cihaz ısınırken Kireç Temizleme yıkama kapağının altından buhar çıkarsa, cihazı kapatın ve Kireç Temizleme yıkama kapağını sıkın. Cihaz ısınırken buhar çıkmaya devam ederse, cihazı kapatın ve Philips yetkili servisine başvurun.
- Buhar üretici sıcakken Kireç Temizleme yıkama kapağını çıkarmayın.
- Kapak aynı zamanda emniyet valfi görevi de yaptığı için, buhar üreticisi cihazla birlikte bir verilen dışında bir Kireç Temizleme yıkama kapağı takmayın.

Dikkat

- Bu cihazı sadece toprak hatlı bir prize takılı kullanın.
- Olası hasarlara karşı kabloyu ve besleme hortumunu düzenli olarak kontrol edin.
- Ütüyü ve buhar üreticisi her zaman sabit, düz ve yatay bir yüzeye yerleştirin.
- Ütünün tabanı aşırı ısınabilir ve dokunulduğunda yanıklara yol açabilir.
- Ütüleme işlemini bitirdikten sonra, cihazı temizlerken, su haznesini doldururken veya boşaltırken ve ütülemeye kısa bir süre için olsa bile ara verdiğinizde: ütüyü ütü standına koyun, cihazı kapatın ve elektrik fişini prizden çekin.
- Buhar üreticisi 'Temizlik ve bakım' bölümündeki talimatlara göre düzenli olarak temizleyin.
- Bu cihaz sadece ev kullanımı için tasarlanmıştır.

Elektromanyetik alanlar (EMF)

Bu Philips cihazı elektromanyetik alanlarla (EMF) ilgili tüm standartlarla uyumludur. Bu cihaz, gereği gibi ve bu kılavuzdaki talimatlara uygun şekilde kullanıldığında, bugünün bilimsel verilerine göre kullanımı güvenlidir.

İlk kullanımdan önce

Not: Ütüyü ilk kullanışınızda bir miktar duman çıkması normaldir. Bu durum kısa bir süre sonra duracaktır.

Not: Ütüyü ilk kullanışınızda tabandan beyaz artıklar çıkacaktır. Bu normaldir. Bu artıklar zararsızdır ve kısa bir süre sonra kesilecektir.

Not: Cihazı çalıştırdığınızda, buhar üreticiden bir tür pompalama sesleri duyabilirsiniz. Bu normaldir. Bu ses, suyun buhar üreticiye pompalanmaya başladığını gösterir.

- 1 Tabandaki etiketleri veya koruyucu filmi sökün ve tabanı yumuşak bir bezle temizleyin.

Cihazın kullanıma hazırlanması

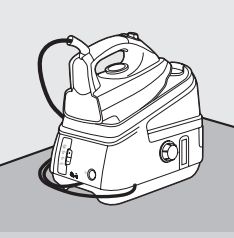

- 1 Buhar üreticisi düz, sabit bir zemine yerleştirin, örneğin ütü masasının ya da başka bir masanın sert kısmı.

Sökülebilir su haznesinin doldurulması

Su haznesini, kullanım sırasında herhangi bir zamanda doldurabilirsiniz.

Su haznesine sıcak su, parfüm, sirke, kola, kireç çözücü maddeler, ütümeye yardımcı olacak maddeler veya başka kimyasal maddeler koymayın.

Su haznesini aşırı doldurmayın; aksi takdirde su haznesini yerine takarken doldurma deliğinden su taşabilir.

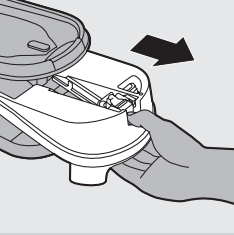

- 1 Sökülebilir su haznesini buhar üreticiden ayırın.

- 2 Su tankını MAX işaretine kadar musluk suyuyla doldurun.

Not: Bulduğunuz yerdeki musluk suyu çok sertse, eşit miktarda saf suyla karıştırmanızı tavsiye ederiz.

- 3 Su haznesini buhar üreticindeki yerine geçirin ('klik').

Not: Su haznesi düzgün yerleştirilmezse, ütü buhar üretmez.

Su haznesi doldurma ışığı (sadece GC8261/GC8260/GC8225/GC8220)

Su haznesi boşaldığında, su haznesi doldurma ışığı yanıp sönmeye başlar ve buharlı ütü yapılamaz.

- 1 Su haznesini sökün ve doldurun.

- 2 Su haznesini tekrar buhar üreticiye takın.

► Ütü, artık buharlı ütümeye için hazırdır.

Sıcaklığın ayarlanması

- 1 Gerekli ütümeye sıcaklığını tespit etmek için giysinin çamaşır etiketine bakın.

- ● sentetik kumaşlar (örneğin acryl, viskoz, polyamide) ve ipek için
- ●● yünlü için
- ●●● pamuklu için
- keten için MAX

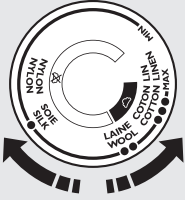

2 Sıcaklık kadranını uygun konuma çevirerek istenilen ütüleme sıcaklığını ayarlayın.

3 Cihazın fişini topraklı prize takınız.

4 Cihazı açın.

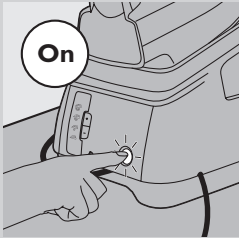

- Sadece GC8261/GC8260/GC8225/GC8220: Açma/kapama düğmesine bir kez basın.

● Açma/kapama düğmesi üzerindeki güç açık ışığı söner.

● Ütüdeki sıcaklık ışığı söner. Ütü ayarlanan sıcaklığa ulaştığında sıcaklık ışığı söner.

Not: Ütü yaparken sıcaklık ışığı ara sıra yanar. Bu, ütünün ayarlanan sıcaklığa ulaşmak için ısındığını gösterir.

● Buhar ışığı yanıp sönmeye başlar. Yaklaşık 2 dakika sonra buhar ışığı sürekli yanmaya başlayarak, buhar üreticinin buharlı ütü yapmaya hazır olduğunu gösterir.

- Sadece GC8210: Açma/kapama düğmesini "açık" konumuna getirin.

● Açma/kapama anahtarı üzerindeki güç açık ışığı söner.

● Ütüdeki sıcaklık ışığı söner. Ütü ayarlanan sıcaklığa ulaştığında sıcaklık ışığı söner.

Not: Ütü yaparken sıcaklık ışığı ara sıra yanar. Bu, ütünün ayarlanan sıcaklığa ulaşmak için ısındığını gösterir.

● Yaklaşık 2 dakika sonra buhar üretici buharlı ütü yapmaya hazır hale gelir.

İpuçları

- Elbisenin ne tür kumaştan yapıldığını bilmiyorsanız, elbiseyi giydiğinizde görünmeyen bir bölümünü ütüyerek doğru ütüleme sıcaklığını belirleyin.
- Ütülediğiniz giyside birden fazla kumaş cinsi varsa, ütü sıcaklığını en nazik kumaşa uygun olarak en düşük ısıya ayarlayın. Örneğin; kumaş %60 polyester ve %40 pamuklu kumaş içeriyorsa, ütü sıcaklığını buharsız olarak polyester sıcaklık ayarına (●) göre ayarlamanız gerekmektedir.
- Ütüleme işlemine, sentetik ipten yapılmış materyaller gibi, düşük ütü sıcaklığı gerektiren materyallerle başlayın.
- Ütü yaparken daha düşük bir sıcaklık seçerseniz, ütü yapmaya devam etmeden önce ütünün bu sıcaklığa gelmesini bekleyin. Ütünün çabuk soğumasını sağlamak için bir parça bez üzerine buhar püskürtün veya ütü yapın.

Cihaz kullanımı

Buharlı ütüleme

Uzun zaman ütü yaptıktan sonra hortum ısınabilir.

Not: Sistem buharlı ütüleme sırasında pompalama sesleri çıkartabilir. Bu normaldir ve buhar üreticiye su pompalandığını gösterir.

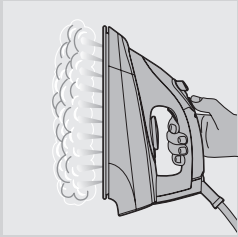
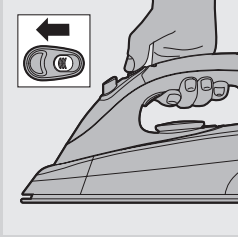
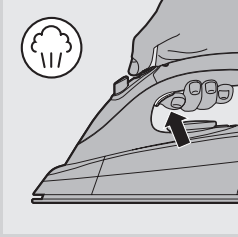
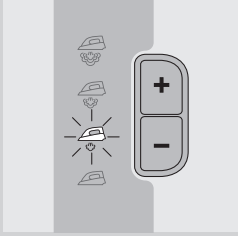

1 Su haznesinde yeterli su olduğundan emin olun.

2 Cihazın fişe takılı ve açık olduğundan emin olun (bkz.'Kullanıma hazırlama' bölümü).

3 Önerilen ütü sıcaklığını ayarlayın (bkz. 'Kullanıma hazırlama' bölümü). Buharlı ütüleme sadece ●●'den yüksek ütüleme sıcaklıklarında yapılabilir.

4 Sadece GC8261/GC8260/GC8225/GC8220: Buhar üretici kontrol panelindeki + ve - düğmelerini kullanarak gereken buhar ayarını seçin.

☁ maksimum buhar için (sıcaklık ayarı MAX).

☁ orta derece buhar için (sıcaklık ayarı ●●● - MAX).

☁ minimum buhar için (sıcaklık ayarı ●● - MAX).

☁ buharsız ütüleme için (sıcaklık ayarı ● - MAX).

☁ **Buhar ışığı**, buhar üreticinin ısınmakta olduğunu göstermek için yanıp söner.

☁ Yaklaşık 2 dakika sonra buhar ışığı sürekli yanmaya başlayarak, buhar üreticinin buharlı ütü yapmaya hazır olduğunu gösterir.

Not: Ütü yaparken + ve - buhar düğmelerini kullanarak buhar ayarını değiştirebilirsiniz. Buhar miktarı ayarlanması birkaç saniye sürer.

5 Buharlı ütülemeye başlamak için buhar çıkarma düğmesine basın.

Ütü yaparken, ütüyü arka kısmı üzerine veya ütü standına oturtun.

☁ **Buhar üreticindeki buhar vanasının açılıp ve kapanması sırasında klik sesi çıkar. Bu ses normaldir.**

Buhar kilidi fonksiyonu

Buhar kilidi sayesinde buhar çıkarma düğmesine sürekli basmadan, kesintisiz buharlı ütüleme yapabilirsiniz.

- Buhar kilidini ileri ittiğinizde ütü sürekli buhar çıkarır. Buhar püskürtmeyi durdurmak için buhar kilidini geri çekin.

- Buhar kilidi devre dışıyken ütü sadece buhar çıkarma düğmesine bastığınızda buhar çıkarır.

Not: Ütüyü tabanı veya ütü standına yerleştirdiğinizde buhar kilidini açın. Bu, sıcak buharın ütüden çıkmasını veya ütü standının ıslanmasını önler.

Dikey buharlama

Buharı hiçbir zaman insanlara yöneltmeyin.

1 Askılı perdeleri ve elbiseleri (ceketler, takım elbiseler, mantolar) buharlı ütüleme için ütüyü dik tutun ve buhar çıkarma düğmesine basın.

Buhar püskürtme (sadece GC8261/GC8260/GC8225/GC8220)

Güçlü bir şok buhar; inatçı kışkıklıkların giderilmesine yardımcı olur.

1 Sıcaklık ayar kadranını●●● ve MAX arasında bir konuma getirin.



2 Buhar püskürtme düğmesine basın.

Not: Buhar püskürtme fonksiyonu aralıklarla kullanılmalıdır. Taban plakasından su damlaları gelirse, buhar püskürtme fonksiyonunu tekrar kullanmadan önce ütünün ısınmasını bekleyin.

Buharsız ütüleme

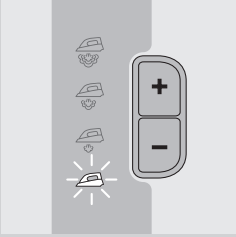

Buharsız ütüleme için bir veya iki yöntem bulunur:

- Tüm modeller: Ütülemeye buhar çıkarma düğmesine basmadan başlayabilirsiniz.
- Sadece GC8261/GC8260/GC8225/GC8220: buhar ayarını  (buharsız ütüleme) seçerek ütülemeye başlayın.

İpuçları

- Pamuklu kumaşları buharla ütülerken bazı kısımlarda parlama söz konusu olabilir. Bunu engellemek için kuru bir bez kullanın ya da giyeceği ters çevirerek ters tarafını ütöleyin.
- İpekli, yünlü ve sentetik giysiler: parlama olmaması için kumaşı tersten ütöleyin.
- Parlama yapabilecek kadife ve diğer kumaşları, çok hafif bastırarak tek bir yönde (yumuşak yüzey üzerinde) ütöleyin.
- Renkli ipekli kumaşları ütülerken buhar kullanmayın. Kumaşı lekeleyebilirsiniz.

Temizlik ve bakım

Ütülemeden sonra

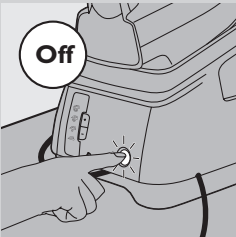

- 1 Ütüyü ütü standına yerleştirin (bks. 'Saklama' bölümü) ve cihazı kapatın.
- 2 Elektrik fişini prizden çıkarın ve cihazın soğumasını bekleyin.
- 3 Ütününüzün tabanında biriken maddeleri nemli yumuşak bir bez veya çizmeyen (sıvı) bir temizleme maddesi kullanarak temizleyin.
- 4 Ütünün üst kısmını ve buhar üreticinin dış kısmını nemli bir bezle temizleyin.
- 5 Temizledikten su haznesini boşaltın.

Kireç Temizleme özelliği

Buhar üretici sıcakken Kireç Temizleme yıkama kapağını çıkarmayın.

ÇOK ÖNEMLİ: Cihazın hasar görmesini önlemek ve optimum buhar performansı sağlamak için buhar üreticiyi ayda bir kez veya her 10 kullanım sonrası yıkayın.

- 1 Cihazın fişini prizden çekin ve soğuması için 2 saat bekleyin.
- 2 Sökülebilir su haznesini çıkartın.

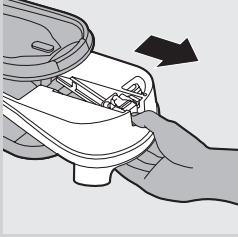

- 3 Buhar üreticiyi iki elinizle tutup sallayın.

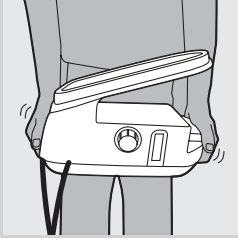

- 4 Kireç Temizleme yıkama kapağı yukarı bakacak şekilde buhar üreticiyi yan çevirin ve Kireç Temizleme yıkama kapağını çıkarın.

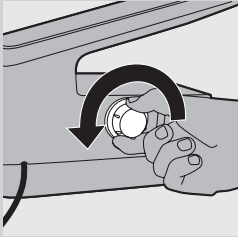

- 5 Buhar üreticiyi lavaboya boşaltın.

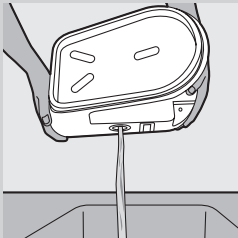

- 6 Buhar üreticiyi temiz suyla doldurun ve tekrar sallayın.

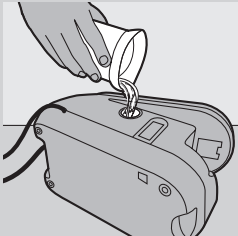

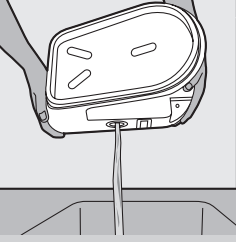

- 7 Buhar üreticiyi tekrar lavaboya boşaltın.
- 8 En iyi sonucu elde etmek için 6 ve 7. adımları iki kez tekrarlayın.

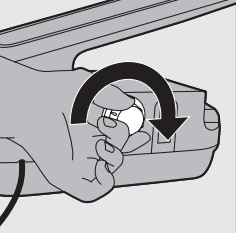

- 9 Kireç Temizleme yıkama kapağını buhar üreticiye sıkıca takın.

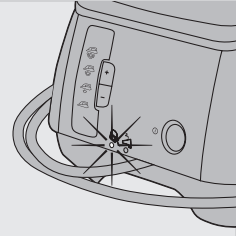

Kireç Temizleme ışığı (sadece GC8261/GC8260)

- 1 Buhar üreticiyi yıkama zamanı geldiğinde, Kireç Temizleme ışığı 30 saniye süreyle yanıp söner.

Buhar üretici bu 30 saniye boyunca ısınmaz.

- 2 Cihazı hemen kapatın ve soğumaya bırakın.

Buhar üretici sıcakken Kireç Temizleme fonksiyonunu kullanmayın.

- 3 Kireç Temizleme fonksiyonunu yukarıda açıklanan şekilde uygulayın.

Saklama

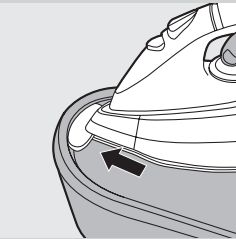

Cihazı saklamadan önce mutlaka soğumasını bekleyin.

- 1 Sadece GC8261/GC8260: Ütünün ucunu standda bulunan güvenli saklama kilidine takın.

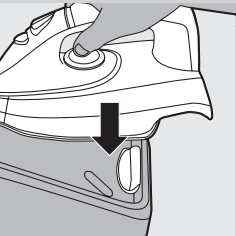

- 2 Sadece GC8261/GC8260: Ütünün arka tarafına sıkıca bastırın ('klik').
- 3 Su haznesini boşaltın.

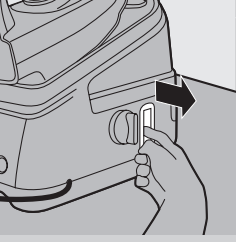

4 Kordon ve hortum saklama kancasını dışarı çekin.

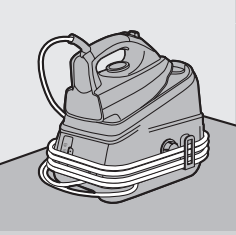

5 Hortum ve kordonu sabitleyin.

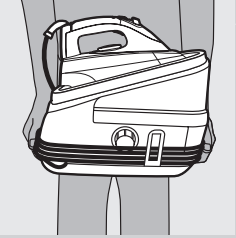

6 Cihazı taşımak için buhar üreticinin her iki yanındaki saplardan tutun.

Çevre



- Kullanım ömrü sonunda, cihazı normal ev atıklarınızla birlikte atmayın; bunun yerine, geri dönüşüm için resmi toplama noktalara teslim edin. Böylece, çevrenin korunmasına yardımcı olursunuz.

Garanti ve Servis

Servise ya da daha fazla bilgiye ihtiyaç duyar veya bir sorunla karşılaşırsanız, www.philips.com.tr adresindeki Philips İnternet sitesini ziyaret edin veya ülkenizde bulunan Philips Müşteri Merkeziyle iletişim kurun (telefon numarasını dünya çapında geçerli garanti belgesinde bulabilirsiniz). Ülkenizde bir Müşteri Merkezi yoksa, yerel Philips bayisine başvurun.

Sorun giderme

Bu bölüm, cihazda en sık karşılaşılabileceğiniz sorunları özetlemektedir. Sorunu aşağıdaki bilgilerle çözemezseniz, bulunduğunuz ülkedeki Müşteri Hizmetleri Merkeziyle iletişim kurun.

Sorun	Neden	Çözüm
Cihaz ısınmıyor.	Bağlantı sorunu var.	Cihazın fişini, elektrik kablosunu ve prizi kontrol ediniz.
	Cihazı açmamış olabilirsiniz.	GC8261/GC8260/GC8225/GC8220: Açma/kapama düğmesine basın. GC8210: açma/kapama düğmesini 'açık' konumuna getirin.
	Ayarlanan sıcaklık çok düşük.	Daha yüksek bir sıcaklık seçin.
Yeni ütümü çalıştırdığımda ütüden duman çıkıyor.	Cihazın bazı parçaları üretim sırasında hafifçe yağlandığından, cihazı ilk kez kullandığınızda ısınan parçalardan duman çıkması normaldir.	Bu durum normaldir ve bir süre sonra kesilecektir.
Ütü buhar üretmiyor.	Su haznesinde yeterince su yok.	Su haznesini doldurun (bkz. 'Kullanıma hazırlama' bölümü, 'Su haznesinin doldurulması' kısmı).
	Buhar üretici yeterince ısınmamıştır.	Yaklaşık 2 dakika bekleyin. Sadece GC8261/GC8260/GC8225/GC8220: buhar ışığı sürekli yanmaya başlayana kadar bekleyin.
	Ayarlanan ütüleme sıcaklığı, buharlı ütüleme için çok düşüktür.	Sıcaklık ayarı olarak ●● veya üzerini seçin.
	Sadece GC8261/GC8260/GC8225/GC8220: Buhar ayarı olarak ☁ (buhar yok) seçtiniz.	Buhar ayarını ☁ (minimum buhar), ☁☁ (orta derece buhar) veya ☁☁☁ (maksimum buhar) olarak seçin.
	Su haznesini buhar üreticiye düzgün takmadınız.	Su haznesini buhar üreticiye düzgünce takın ('klik').
	Ütü çok sıcak sıcaklıklarda çalışırken, çıkan buhar kuru olup çok zor görünür. Ütü yapılan ortam da sıcaksa, buharı görmek hemen hemen imkansızdır ve sıcaklık ayarı olarak MAX seçildiğinde buhar tamamen görünmez olur.	Ütünün buhar üretip üretmediğini kontrol etmek için daha düşük bir sıcaklık ayarı, örneğin ●●, seçin.
Ütü tabanından su damlıyor.	Ayarlanan sıcaklık, buharlı ütüleme için çok düşük.	Sıcaklık ayarı olarak ●● veya üzerini seçin.

Sorun	Neden	Çözüm
	Buharlı ütöleme sırasında ütölemeye kısa bir süre ara verdiğinizde, hortumda kalan buhar soğuyacak ve su içinde yoğunlaşarak ütö tabanından damlama yapacaktır.	Bu durum normaldir. Bu, bazen ütölemeye başladığınızda ya da ütölemeye bir süre ara verip devam ettiğinizde de görülebilir. Ütüyü eski bir kumaş üzerine tutun ve buhar düğmesine basın. Ütünün tabanından su yerine buhar gelene kadar bekleyin.
Ütünün altından bazı maddeler geliyor veya ütö tabanı kirli.	Suda bulunan kireç veya kimyasal maddeler buhar deliklerinde ve/veya ütö tabanında birikir.	Tabanı nemli bir bezle siliniz.
Cihazdan pompalama sesleri geliyor.	Buhar üreticiye su pompalanmaktadır.	Bu durum normaldir.
	Pompalama sesi durmuyor.	Ütünün fişini prizden derhal çekin ve bir yetkili Philips servis merkezine başvurun.
Ütö sürekli buhar üretiyor.	Buhar kilidi 'açık' konumdadır.	Sadece buhar çıkarma düğmesine bastığınızda buhar elde etmek istiyorsanız, buhar kilidini 'kapalı' konuma getirin (Bkz 'Buhar kilidi fonksiyonu' bölümü).
Ütünün tabanından kirli su çıkıyor.	Buhar üreticinin içinde çok miktarda kireç ve mineral birikmiştir.	Buhar üreticiyi yıkayın. Bkz."Temizlik ve bakım" bölümü.
Cihaz ısınırken Kireç Temizleme yıkama kapağının altından buhar çıkıyor.	Kireç Temizleme yıkama kapağını düzgün takmamış olabilirsiniz.	Cihazı kapatın, Kireç Temizleme yıkama kapağını sıkın ve cihazı tekrar açın. Cihaz ısınırken buhar çıkmaya devam ederse, cihazı kapatın ve bir yetkili Philips servis merkezine başvurun.
Ütö yeterince buhar üretmiyor/ ütöleme sırasında üretilen buhar miktarı azalıyor.	Cihaz buhar üreticiye su pompalarken, bazen buhar miktarı azalır. Ütünün yeterli miktarda buhar üretmediğini düşünmeniz sebebi bu olabilir. Bununla birlikte, bu durum normaldir ve buhar miktarı birkaç saniye içinde normale döner.	Buhar miktarını optimum hale getirmek için, buhara ihtiyacınız olmadığında ve ütüyü bıraktığınızda buhar kilidini kapatın.
Ütöleme sırasında kumaş üzerinde ıslak noktalar oluşuyor.	Bir süre buharlı ütö yaptıktan sonra kumaşınızda oluşan ıslak noktalar, ütö masanızda yoğunlaşmış buharla meydana gelmiş olabilir. ıslak noktaları kurutmak için buharsız olarak bir süre ütöleyin. Ütö masanızın alt kısmı ıslaksa, kuru bir bez parçasıyla silin.	Buhann ütö masanızda yoğunlaşmasını önlemek için üstü örgülü gözenekli bir ütö masası kullanın.

Sorun

Sadece GC8261/
GC8260/GC8225/
GC8220:Buhar
püskürtme
fonksiyonunu
kullandığımda ütü
tabanından su
damlıyor.

Neden

Buhar hortumda yoğunlaşmış olabilir;
sıcaklık ●●● altında ayarlanmış olabilir
veya cihaz buharlı ütüleme için hazır
olmayabilir.

Çözüm

Sıcaklığın ●●● veya üzerinde ayarlanmış
olduğundan emin olun. Buhar püskürtme
fonksiyonunu kullanmadan önce birkaç
saniye boyunca buharla ütüleyin.

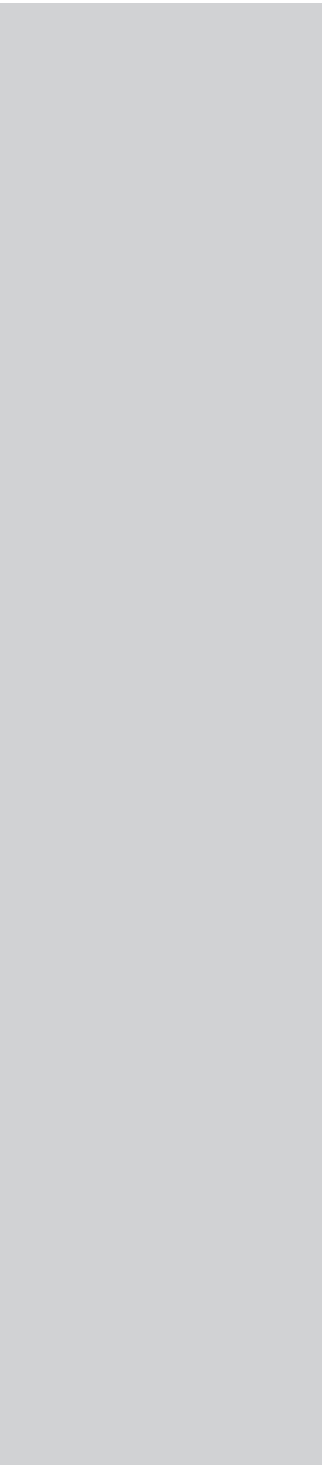

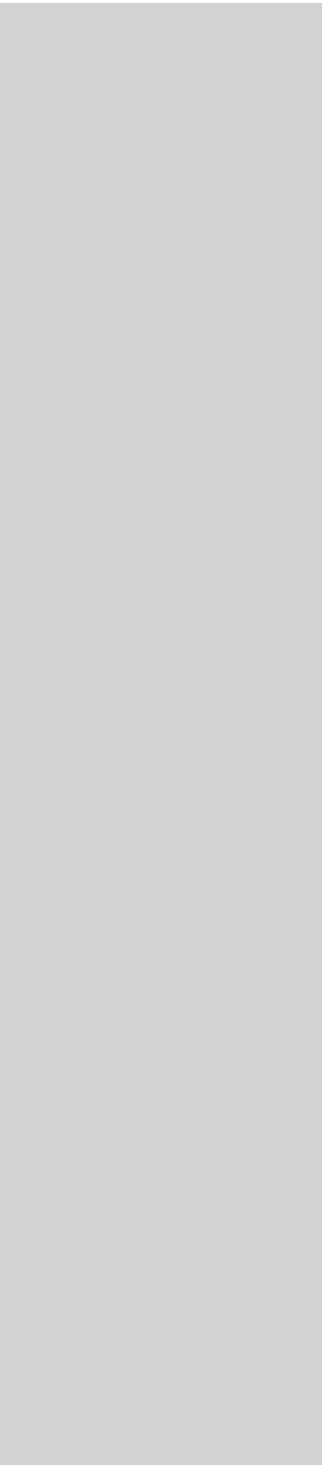



www.philips.com

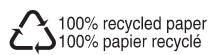

4239.000.6051.7