

Register your product and get support at
www.philips.com/welcome

FC6126

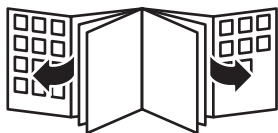

PHILIPS



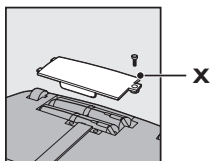
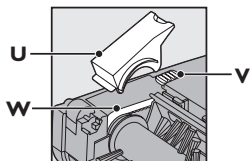
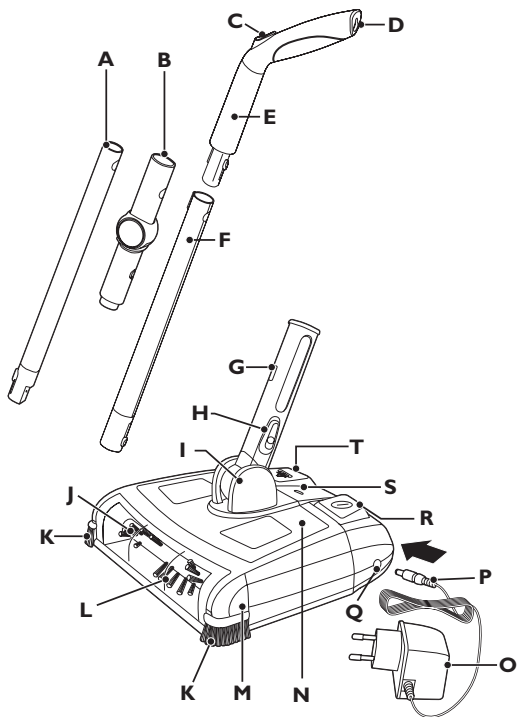

ENGLISH	6
БЪЛГАРСКИ	16
ČEŠTINA	27
EESTI	36
HRVATSKI	46
MAGYAR	55
ҚАЗАҚША	65
LIETUVIŠKAI	75
LATVIEŠU	85
POLSKI	94
ROMÂNĂ	104
РУССКИЙ	114
SLOVENSKY	125
SLOVENŠČINA	135
SRPSKI	144
УКРАЇНСЬКА	153
فارسی	170
العربية	178

Introduction

Congratulations on your purchase and welcome to Philips! To fully benefit from the support that Philips offers, register your product at www.philips.com/welcome.

General description (Fig. 1)

- A** Lower stick part
- B** Joint
- C** Stick bending button
- D** Hanging slot
- E** Handgrip
- F** Upper stick part
- G** Stick release button on lower handle
- H** Dirt tray door slide
- I** Pivoting hinge
- J** Roller brush
- K** Side brush (2x)
- L** Transparent front cover
- M** Sweeper base
- N** Dirt tray
- O** Adapter
- P** Small plug
- Q** Socket for small plug
- R** On/off button
- S** Charging light
- T** Dirt tray release button
- U** Retainer
- V** Retainer release slide
- W** Belt
- X** Lid of battery pack compartment

Important

Read this user manual carefully before you use the appliance and save it for future reference.

Danger

- Never immerse the appliance in water or any other liquid, nor rinse it under the tap.

Warning

- Check if the voltage indicated on the appliance corresponds to the local mains voltage before you connect the appliance.
- Do not use the appliance if the adapter, the mains cord or the appliance itself is damaged.
- If the adapter is damaged, always have it replaced with one of the original type in order to avoid a hazard.
- The adapter contains a transformer. Do not cut off the adapter to replace it with another plug, as this causes a hazardous situation.
- This appliance is not intended for use by persons (including children) with reduced physical, sensory or mental capabilities, or lack of experience and knowledge, unless they have been given supervision or instruction concerning use of the appliance by a person responsible for their safety.
- Children should be supervised to ensure that they do not play with the appliance.
- Never pick up water, liquids or wet food substances. Never pick up flammable substances and do not pick up ashes until they are cold.
- Do not stick your hands/fingers into the rotating roller brush to avoid injuries.
- Do not move the appliance over a mains cord as this may cause a hazard.

Caution

- Never use the appliance outdoors. Never use the appliance on wet surfaces.
- Do not use the appliance without the dirt tray or roller brush.
- Always switch off the appliance after use, before you charge it and before you connect or disconnect parts.
- Unplug the appliance before you clean or maintain it.
- Only charge the appliance with the adapter supplied.
- The adapter feels warm during charging. This is normal.

8 ENGLISH

- Always return the appliance to a service centre authorised by Philips for examination or repair.
- Noise level: $L_c = 75 \text{ dB(A)}$.

Electromagnetic fields (EMF)

This Philips appliance complies with all standards regarding electromagnetic fields (EMF). If handled properly and according to the instructions in this user manual, the appliance is safe to use based on scientific evidence available today.

Before first use

- 1 Charge the appliance for at least 16-18 hours before you use it for the first time (see chapter 'Charging').**

Preparing for use

- 1 Connect the upper stick part to the handgrip ('click') (Fig. 2).**
 - Make sure the ridge on the handgrip aligns with the groove on the upper stick part.
- 2 Connect both the upper and lower stick parts to the joint ('click') (Fig. 3).**
 - If you do not want the stick to be bendable, you can use it without the joint. Simply connect the upper stick part with handgrip to the lower stick part directly ('click')
- 3 To bend the stick, press the stick bending button (Fig. 4).**
 - With a bent stick, you can clean areas under furniture without bending your back (Fig. 5).
- 4 To remove the stick, press the stick release button on the lower handle (1) and pull the stick upwards (2) (Fig. 6).**

Charging

Charge the appliance when the roller brush does not turn as fast as usual. Charge the appliance for 16-18 hours.

For optimal battery performance, do not charge the appliance after every use. Only charge the appliance when the battery pack is low (i.e. when the roller brush does not turn as fast as usual).

- 1** Switch off the appliance before you charge it.
- 2** Place the stick in upright position (Fig. 7).
- 3** Insert the small plug into the socket on the sweeper base (Fig. 8).
- 4** Insert the adapter into a wall socket.
 - The charging light is on continuously during charging and after the battery pack is fully charged. The charging light goes out when you disconnect the appliance from the mains

Note: The charging light does not give any information about the charge level of the battery pack.

Using the appliance

- 1** To unlock the stick from its upright position, put your foot on top of the sweeper base to prevent it from tilting. Then pull the handle towards you. (Fig. 9)

Do not put your foot on the on/off button or the dirt tray release button.

- 2** Press the on/off button to switch on the appliance (Fig. 10).
To switch off the appliance, press the on/off button again.
- 3** Use the side brushes to clean the floor along the walls (Fig. 11).
- 4** To bend the stick, press the stick bending button (Fig. 4).
 - With a bent stick, you can clean areas under furniture without bending your back (Fig. 5).
- 5** To use the sweeper as a handheld appliance, remove the stick and hold the sweeper by the lower handle (Fig. 12).
For better grip, push the handle towards the front of the appliance until it is at a 45-degree angle to the base.

Cleaning

Never clean the appliance or any of its parts in water or in the dishwasher.

- 1 Disconnect the appliance from the mains before you clean it.
- 2 Clean the appliance and its parts with a damp cloth.

Emptying the dirt tray

- 1 Always empty the dirt tray after use.
- 2 Place the stick in upright position (Fig. 7).
- 3 Press the dirt tray release button (1) and lift the dirt tray out of the sweeper base (2) (Fig. 13).
- 4 Hold the dirt tray over a dustbin. Then press the slide on the lower handle downwards to open the dirt tray door and empty the dirt tray (Fig. 14).
- 5 Place the dirt tray back into the sweeper base and push it down into position (Fig. 15).

The dirt tray door closes automatically when you put the dirt tray back into the sweeper base ('click').

Cleaning the roller brush

- 1 Switch off the appliance before you clean the roller brush.
- 2 Rotate the roller brush until the cutting groove faces you. Use a pair of scissors to cut the hairs, threads etc. that have collected around the roller brush (Fig. 16).
- 3 Remove fluff, hairs and other dirt from the roller brush.

Note: If you are unable to clean the roller brush properly in this way, you can remove it for more thorough cleaning. See sections 'Removing the roller brush' and 'Reinserting the roller brush' below.

Removing the roller brush

- 1 To remove the stick, press the stick release button on the lower handle (1) and pull the stick upwards (2) (Fig. 6).
- 2 Turn the sweeper base upside down, push the retainer release slide in the direction of the arrow (1) and remove the retainer (2) (Fig. 17).
- 3 Slip the belt off the end of the roller brush (1) and lift the roller brush out of the base (2) (Fig. 18).
- 4 Remove fluff, hairs and other dirt from the roller brush and the groove.

Reinserting the roller brush

- 1 Slip the belt over the ribbed end of the roller brush. Insert the other end of the roller brush into the slot opposite the belt (Fig. 19).
- 2 Insert the end of the roller brush with the belt into the other slot. (Fig. 20)

Do not force the roller brush into the slot. Rotate the roller brush so that the ridge on the side with the belt points upwards.

- 3 Put the retainer back into the slot (1) and slide the release slide to its original position ('click') (2) (Fig. 21).

If the roller brush is not properly inserted, you cannot move the release slide to locked position.

Cleaning the wheels

- 1 Switch off the appliance.
- 2 Place the sweeper base upside down.
- 3 Insert a slotted screwdriver underneath one of the wheels. Rotate the screwdriver to loosen the wheel and axle from the groove (Fig. 22).

Do not place your hand on the wheel.

12 ENGLISH

To prevent the wheel and axle from hitting you or others, do not put your face close to the sweeper base and do not point it at other persons.

- 4** Repeat step 3 to remove the other wheels.
- 5** Remove fluff, hairs and other dirt from the wheels, axles and grooves.
- 6** Insert the axles into the wheels.
- 7** Put the wheels and the axles back into the grooves and press them firmly into position ('click') (Fig. 23).

Storage

You can store the appliance in three ways:

- 1 To store the appliance in horizontal position, simply put it away with the stick upright (Fig. 24).
- 2 To store the appliance in vertical position, tilt the side of the sweeper base with the roller brush towards the stick. Then park the appliance against a wall (Fig. 25).
- 3 To hang the appliance from the wall, tilt the side of the sweeper base with the roller brush towards the stick ('click'). Then hang the appliance on a nail by the hanging slot in the back of the upper handgrip (Fig. 26).

Environment

- Do not throw away the appliance with the normal household waste at the end of its life, but hand it in at an official collection point for recycling. By doing this, you help to preserve the environment (Fig. 27).
- The built-in rechargeable battery pack contains substances that may pollute the environment. Always remove the battery pack before you discard and hand in the appliance at an official collection point. Dispose of the battery pack at an official collection point for batteries. If you have trouble removing the battery pack, you can also take the appliance to a Philips service centre. The staff of this centre will

remove the battery pack for you and will dispose of it in an environmentally safe way. (Fig. 28)

Note: If you intend not to use the appliance for a longer period of time, remove the adapter from the wall socket to save energy.

Removing the rechargeable battery pack

NiMH battery packs can be harmful to the environment and may explode if exposed to high temperatures or fire.

1 Disconnect the appliance from the mains.

2 Let the appliance run until it stops.

Only remove the battery pack if it is completely empty.

3 Undo the screws and remove the lid of the battery compartment (Fig. 29).

4 Disconnect the terminals one by one and remove the battery pack (Fig. 30).

Guarantee & service

If you need service or information or if you have a problem, please visit the Philips website at **www.philips.com** or contact the Philips Consumer Care Centre in your country (you find its phone number in the worldwide guarantee leaflet). If there is no Consumer Care Centre in your country, go to your local Philips dealer.

Troubleshooting

This chapter summarises the most common problems you could encounter with the appliance. If you are unable to solve the problem with the information below, contact the Consumer Care Centre in your country.

Problem	Possible cause	Solution
The appliance does not work.	You have not charged the appliance.	Charge the appliance (see chapter 'Charging').
The appliance does not charge.	You have not inserted the adapter properly into the wall socket.	Insert the adapter properly into the wall socket.
	You have not inserted the small plug properly into the appliance.	Insert the small plug properly into the appliance.
	The appliance is not switched off properly.	Make sure the on/off switch is in off position.
The appliance does not pick up dirt effectively.	The dirt tray is full.	Empty the dirt tray (see chapter 'Cleaning').
	The roller brush is clogged.	Clean the roller brush (see chapter 'Cleaning').
Dirt escapes from the appliance.	The dirt tray is full.	Empty the dirt tray (see chapter 'Cleaning').
	The dirt tray door is not closed properly.	Make sure you place the dirt tray properly in the sweeper base after you have emptied it (see chapter 'Cleaning'). If you insert the dirt tray properly, the dirt tray door closes automatically ('click').

Problem	Possible cause	Solution
The appliance becomes noisy and rattles during operation.	Dirt has accumulated around the roller brush and the belt.	Clean the roller brush and the belt (see chapter 'Cleaning').
The appliance has a short operating time.	You have not charged the battery pack in the optimal way (see chapter 'Charging').	Discharge the battery pack completely. Let the appliance run until it stops. Then recharge the battery pack for 16-18 hours. Repeat this discharge-charge cycle a few times.

Увод

Поздравления за вашата покупка и добре дошли във Philips! За да се възползвате изцяло от предлаганата от Philips поддръжка, регистрирайте продукта си на www.philips.com/welcome.

Общо описание (фиг. 1)

- A** Долна част на пръта
- B** Става
- C** Бутон за прегъване на пръта
- D** Ухо за закачване
- E** Ръкохватка
- F** Горна част на пръта
- G** Бутон за освобождаване на пръта на долната дръжка
- H** Плъзгача се вратичка на отделението за смет
- I** Въртящ се шарнир
- J** Въртяща се четка
- K** Странична четка (2 бр.)
- L** Прозрачен преден капак
- M** Основа
- N** Отделение за смет
- O** Адаптер
- P** Малък жак
- Q** Гнездо за малък жак
- R** Бутон on/off (вкл./изкл.)
- S** Индикатор за зареждане
- T** Бутон за освобождаване на отделението за смет
- U** Фиксатор
- V** Плъзгач за освобождаване на фиксатора
- W** Ремък
- X** Капак на отделението за батерията

Важно

Преди да използвате уреда, прочетете внимателно това ръководство за експлоатация и го запазете за справка в бъдеще.

Опасност

- Не потапяйте задвижващия блок във вода или друга течност и не го мийте с течаща вода.

Предупреждение

- Преди да свържете уреда към мрежата, проверете дали посоченото върху уреда напрежение отговаря на напрежението на местната електрическа мрежа.
- Не използвайте уреда, ако адаптерът, мрежовият кабелът или самият уред са повредени.
- С оглед на предотвратяване на злополука, винаги заменяйте повредения адаптер само с оригинален такъв.
- В адаптера има трансформатор. Не отрязвайте адаптера, за да го замените с друг щепсел, тъй като това носи опасност.
- Този уред не е предназначен за ползване от хора (включително деца) с намалени физически усещания или умствени недостатъци или без опит и познания, ако са оставени без наблюдение и не са инструктирани от страна на отговарящо за тяхната безопасност лице относно начина на използване на уреда.
- Наглеждайте децата, за да не си играят с уреда.
- Никога не обирайте вода, течности или храни с водно съдържание. Не обирайте запалими вещества и неизстинала пепел.
- За предотвратяване на наранявания не бъркайте с ръка или пръсти във въртящата се четка.
- Не придвижвайте уреда над хранящи кабели с мрежово напрежение, тъй като това представлява опасност.

Внимание

- Не използвайте уреда на открито. Не използвайте уреда върху мокри повърхности.
- Не ползвайте уреда без отделението за смет или въртящата се четка.
- Винаги изключвайте уреда след употреба, преди зареждането му, както и преди да сглобявате или разглобявате детайлите му.
- Винаги изключвайте уреда от контакта, преди да пристъпите към почистване или разглобяване.

18 БЪЛГАРСКИ

- Зареждайте уреда само с приложения към него адаптер.
- Адаптерът е топъл по време на зареждане. Това е нормално.
- За проверка или ремонт носете уреда в упълномощен от Philips сервиз.
- Ниво на шума: $L_c = 75 \text{ dB(A)}$.

Електромагнитни излъчвания (EMF)

Този уред Philips е в съответствие с всички стандарти по отношение на електромагнитните излъчвания (EMF). Ако се употребява правилно и съобразно напътствията в Ръководството, уредът е безопасен за използване според наличните досега научни факти.

Преди първата употреба

- 1** Оставете уреда да се зарежда в продължение на поне 16-18 часа, преди да го използвате за пръв път (вж. раздел “Зареждане”).

Подготовка за употреба

- 1** Свържете горната част на пръта към дръжката (щракване) (фиг. 2).
 - Внимавайте ръбът на дръжката да съвпадне с канала на горната част на пръта.
- 2** Свържете и горната, и долната част на пръта към ставата (щракване) (фиг. 3).
 - Ако не искате прътът да бъде прегъваем, можете да го използвате без ставата. Просто свържете горната част на пръта с ръкохватка направо към долната част на пръта (с щракване).
- 3** За да прегънете пръта, натиснете бутона за прегъване на пръта (фиг. 4).
 - С прегънат прът можете да почиствате под мебелите, без да превивате гръб (фиг. 5).
- 4** За да откачите пръта, натиснете бутона за освобождаване на пръта на долната ръкохватка (1) и издърпайте пръта нагоре (2) (фиг. 6).

Зареждане

Зареждайте уреда, когато въртящата се четка не се върти с обичайната бързина. Зареждайте уреда на всеки 16-18 часа.

За оптимална ефективност на батерията не зареждайте уреда след всяка употреба. Зареждайте го само когато комплектът батерии е изтощен (например когато въртящата се четка не се върти с обичайната бързина).

- 1** Изключвайте уреда, преди да го заредите.
 - 2** Поставете пръта в изправено положение (фиг. 7).
 - 3** Включете малкия щекер в гнездото на основата (фиг. 8).
 - 4** Включете адаптера в контакта.
- По време на зареждането и при напълно зареден комплект батерии индикаторът за зареждане свети непрекъснато. Индикаторът изгасва, когато изключите уреда от електрическата мрежа.

Забележка: Индикаторът за зареждане не дава никакви показания за нивото на зареждане на комплекта батерии.

Използване на уреда

- 1** За да освободите пръта от положението му за прибиране, натиснете с крак горната част на основата, за да не се накланя. След това издърпайте ръкохватката към себе си. (фиг. 9)
- Внимавайте да не натиснете с крак бутона за вкл./изкл. или бутона за освобождаване на отделението за смет.
- 2** Натиснете бутона вкл./изкл., за да включите уреда (фиг. 10). За да изключите уреда, натиснете повторно бутона за вкл./изкл.
 - 3** Използвайте страничните четки за почистване на пода покрай стените. (фиг. 11).
 - 4** За да прегънете пръта, натиснете бутона за прегъване на пръта (фиг. 4).

- С прегънат прът можете да почиствате под мебелите, без да превивате гръб (фиг. 5).

5 За да ползвате електрическата метла от ръка, демонтирайте дръжката и дръжте уреда за долната ръкохватка (фиг. 12).

За по-добър захват натиснете ръкохватката към предната част на уреда, докато застане под ъгъл от 45 градуса спрямо основата.

Почистване

Не почиствайте уреда и детайлите му с вода или в съдомиялна машина.

- 1** Изключвайте уреда от контакта, преди да пристъпите към почистването му.
- 2** Почиствайте уреда и детайлите му с влажна кърпа.

Изпражнение на отделението за смет

- 1** Винаги след употреба изпражнете отделението за смет.
- 2** Поставете пръта в изправено положение (фиг. 7).
- 3** Натиснете бутона за освобождаване на отделението за смет (1) и повдигнете отделението от основата (2) (фиг. 13).
- 4** Дръжте отделението за смет над кофа за смет. Натиснете надолу плъзгача на долната ръкохватка, за да отворите вратичката на отделението за смет и го изпражнете (фиг. 14).
- 5** Монтирайте отново отделението за смет в основата и го натиснете надолу на мястото му (фиг. 15).

Вратичката на отделението за смет се затваря автоматично, щом го поставите в основата (с щракване).

Почистване на въртящата се четка

- 1** Изключвайте уреда, преди да почиствате въртящата се четка.

- 2** Завъртете въртящата се четка, докато процепът за отрязване застане срещу вас. Използвайте ножици, за да отрежете космите, конците и др. подобни, които са се насъбрали около въртящата се четка (фиг. 16).
- 3** Почистете въртящата се четка от пуха, космите и другите нечистотии.

Забележка: Ако не можете да почистите въртящата се четка добре по този начин, можете да я свалите за по-пълно почистване. Вж. раздели “Изваждане на въртящата се четка” и “Поставяне на въртящата се четка” по-долу.

Изваждане на въртящата се четка

- 1** За да откачите пръта, натиснете бутона за освобождаване на пръта на долната ръкохватка (1) и издърпайте пръта нагоре (2) (фиг. 6).
- 2** Обърнете основата наопаки, натиснете плъзгача за освобождаване на фиксатора по посока на стрелката (1) и извадете фиксатора (2) (фиг. 17).
- 3** Откачете ремъка от края на въртящата се четка (1) и извадете въртящата се четка от основата (2) (фиг. 18).
- 4** Почистете въртящата се четка и прореза от пуха, космите и другите нечистотии.

Поставяне на въртящата се четка

- 1** Нахлузете ремъка върху зъбчатия край на въртящата се четка. Вкарайте другия край на четката в срещуположния на ремъка процеп (фиг. 19).
- 2** Вмъкнете края на четката с ремъка в другия процеп. (фиг. 20)

Не насилвайте въртящата се четка в процепа. Завъртете четката така, че издатината от страната на ремъка да сочи нагоре.

- 3 Поставете фиксатора обратно в леглото му (1) и върнете плъзгача за освобождаване в първоначално положение (с щракване) (2) (фиг. 21).

Ако въртящата се четка не е монтирана правилно, няма да можете да преместите плъзгача за освобождаване в заключено положение.

Почистване на колелата

- 1 Изключете уреда.
- 2 Обърнете основата наопаки.
- 3 Въмъкнете плоска отвертка под едно от колелата. Завъртете отвертката, за да разхлабите колелото и оста от прореза (фиг. 22).

Не поставяйте ръката си на колелото.

За да не удари колелото вас или околните, не дръжте лицето си близо до основата и не я насочвайте към други хора.

- 4 Повторете стъпка 3, за да откачите и останалите колела.
- 5 Почистете колелата, осите и прорезите от пуха, космите и другите нечистотии.
- 6 Поставете осите в колелата.
- 7 Поставете колелата и осите обратно на прорезите и силно ги натиснете на местата им (до щракване) (фиг. 23).

Съхранение

Можете да приберете уреда по три начина:

- 1 За да приберете уреда в хоризонтално положение, просто го приберете с изправен нагоре прът (фиг. 24).
- 2 За да приберете уреда във вертикално положение, наклонете основата с въртящата се четка към пръта. След това приберете уреда до стената (фиг. 25).

- 3 За да закачите уреда на стената, наклонете основата с въртящата се четка към дръжката (с щракване). След това окачете уреда на пирон на ухото за закачване отзад на горната ръкохватка (фиг. 26).

Опазване на околната среда

- След края на срока на експлоатация на уреда не го изхвърляйте заедно с нормалните битови отпадъци, а го предайте в официален пункт за събиране, където да бъде рециклиран. По този начин вие помагате за опазването на околната среда (фиг. 27).
- Вграденият комплект акумулаторни батерии съдържа вещества, които замърсяват околната среда. Винаги изваждайте комплекта батерии, преди да изхвърлите уреда или да го предадете в официален пункт за събиране. Изхвърляйте комплекта батерии в официален пункт за събиране на батерии. Ако имате проблеми при изваждане на комплекта батерии, можете също да занесете уреда в сервизен център на Philips. Там служителите ще извадят комплекта батерии и ще го изхвърлят по начин, опазващ околната среда. (фиг. 28)

Забележка: Ако по-продължително време няма да използвате уреда, извадете адаптера от контакта, за да пестите енергия.

Изваждане на комплекта акумулаторни батерии

Комплектите батерии тип NiCd/NiMH могат да бъдат опасни за околната среда и могат да се пръснат, ако се изхвърлят при високи температури или в огън.

- 1** Изключете уреда от мрежата.
- 2** Оставете уреда да работи, докато спре.

Изваждайте батерията само ако е напълно изтощена.

- 3** Развийте винтовете и отворете капака на отделението за батерията (фиг. 29).

- 4** Срежете един по един свързващите проводници и извадете батерията (фиг. 30).

Гаранция и сервизно обслужване

Ако се нуждаете от сервизно обслужване или информация или имате проблем, посетете Интернет сайта на Philips на адрес www.philips.com или се обърнете към Центъра за обслужване на потребители на Philips във вашата страна (телефонния му номер ще намерите в международната гаранционна карта). Ако във вашата страна няма Център за обслужване на потребители, обърнете се към местния търговец на уреди на Philips.

Отстраняване на неизправности

В този раздел са обобщени най-често срещаните проблеми, на които можете да се натъкнете при ползване на този уред. Ако не можете да разрешите проблема с помощта на долните указания, свържете се с Центъра за обслужване на потребители във вашата страна.

Проблем	Възможна причина	Решение
Уредът не работи.	Не сте заредили уреда.	Заредете уреда (вж. раздела "Зареждане").
Уредът не се зарежда.	Не сте включили добре адаптера в контакта.	Натиснете докрай адаптера в контакта.
	Не сте вмъкнали добре малкия жак в уреда.	Включете правилно малкия жак в уреда.

Проблем	Възможна причина	Решение
	Уредът не е изключен правилно.	Проверете дали ключът за вкл./изкл. е в изключено положение.
Уредът не събира добре сметта.	Отделението за смет е препълнено.	Изпразнете отделението за смет (вж. раздел "Почистване").
	Въртящата се четка е задръстена.	Почистете въртящата се четка (вж. раздел "Почистване").
Уредът изпуска прах.	Отделението за смет е препълнено.	Изпразнете отделението за смет (вж. раздел "Почистване").
	Вратичката на отделението за смет не е затворена добре.	Обърнете внимание отделението за смет да бъде поставено правилно в основата на метлата, след като го изпразните (вж. главата "Почистване"). Ако поставите отделението за смет правилно, вратичката му се затваря автоматично (с щракване).
Уредът става шумен и трака по време на работа.	Насъбрала се е смет около въртящата се четка и ремька.	Почистете въртящата се четка и ремька (вж. раздел "Почистване").

Проблем	Възможна причина	Решение
Този уред не може да работи продължително.	Не сте заредили комплекта батерии по правилен начин (вж. главата "Зареждане").	Разредете напълно комплекта батерии. Оставете уреда да работи, докато спре. След това заредете комплекта батерии в продължение на 16-18 часа. Повторете този цикъл на разреждане и зареждане няколко пъти.

Úvod

Blahopřejeme vám k nákupu a vítáme vás ve společnosti Philips. Abyste mohli plně využít podpory, kterou Philips poskytuje, zaregistrujte svůj výrobek na adrese www.philips.com/welcome.

Všeobecný popis (Obr. 1)

- A** Spodní část nástavce
- B** Kloub
- C** Tlačítko pro ohýbání nástavce
- D** Závěsné oko
- E** Držadlo
- F** Horní část nástavce
- G** Tlačítko pro odpojení nástavce na spodní rukojeti
- H** Posuvné tlačítko dvířek nádobky na nečistoty
- I** Otočný kloub
- J** Rotační kartáč
- K** Boční kartáč (2x)
- L** Průhledný čelní kryt
- M** Základna vysavače
- N** Nádobka na nečistoty
- O** Adaptér
- P** Malá zástrčka
- Q** Zásuvka pro malou zástrčku
- R** Vypínač
- S** Indikace nabíjení
- T** Tlačítko uvolnění nádobky na nečistoty
- U** Zarážka
- V** Uvolňovací jezdec zarážky
- W** Pásek
- X** Víko přihrádky na sadu baterií

Důležité

Před použitím přístroje si důkladně přečtěte tuto uživatelskou příručku a uschovejte ji pro budoucí použití.

Nebezpečí

- Přístroj nikdy neponořujte do vody nebo jiné kapaliny ani jej neproplachujte pod tekoucí vodou.

Výstraha

- Dříve než přístroj připojíte do sítě zkontrolujte, zda napětí uvedené na přístroji souhlasí s napětím v místní elektrické síti.
- Pokud byste zjistili závadu v adaptéru, na síťové šňůře nebo na přístroji, dále jej nepoužívejte.
- Pokud byl poškozen adaptér, musí být vždy nahrazen originálním typem, abyste předešli možnému nebezpečí.
- Adaptér obsahuje transformátor. Proto tento adaptér nikdy nenahrazujte jinou zástrčkou, protože by mohla vzniknout nebezpečná situace.
- Osoby (včetně dětí) s omezenými fyzickými, smyslovými nebo duševními schopnostmi nebo nedostatkem zkušeností a znalostí by neměly s přístrojem manipulovat, pokud nebyly o používání přístroje předem poučeny nebo nejsou pod dohledem osoby zodpovědné za jejich bezpečnost.
- Dohlédněte na to, aby si s přístrojem nehrály děti.
- Nikdy nevysávejte vodu, kapaliny nebo jiné mokré části potravin. Nikdy nevysávejte hořlavé látky a popel, dokud nevychladne.
- Abyste předešli úrazu, nekládejte ruce/prsty do rotačního kartáče.
- Nepohybujte s přístrojem přes síťovou šňůru, mohlo by dojít k nebezpečné situaci.

Upozornění

- Nikdy nepoužívejte přístroj venku. Nikdy nepoužívejte přístroj na mokřím povrchu.
- Přístroj nepoužívejte bez nádoby na nečistoty nebo rotačního kartáče.
- Po použití, před nabíjením nebo před připojením přístroje k odpojeným částem přístroj vždy vypněte.
- Před čištěním nebo údržbou přístroj odpojte ze sítě.
- Přístroj nabíjejte pouze pomocí dodávaného adaptéru.
- Adaptér se při nabíjení zahřívá. To je normální.
- Kontrolu nebo opravu přístroje svěťte vždy servisu společnosti Philips.

- Hladina hluku: $L_c = 75$ dB (A).

Elektromagnetická pole (EMP)

Tento přístroj společnosti Philips odpovídá všem normám týkajícím se elektromagnetických polí (EMP). Pokud je správně používán v souladu s pokyny uvedenými v této uživatelské příručce, je jeho použití podle dosud dostupných vědeckých poznatků bezpečné.

Před prvním použitím

- 1** Před prvním použitím nabíjejte akumulátory vysavače po dobu alespoň 16-18 hodin (viz kapitola „Nabíjení“).

Příprava k použití

- 1** Připojte horní část nástavce k rukojeti (ozve se „klopnutí“) (Obr. 2).
 - Ujistěte se, že je drážka na rukojeti zarovnána s drážkou na horní části nástavce.
- 2** Připojte horní i spodní část nástavce ke kloubu (ozve se „klopnutí“) (Obr. 3).
 - Jestliže nechcete umožnit ohýbání nástavce, můžete jej používat bez kloubu. Jednoduše přímo připojte horní část nástavce s rukojetí ke spodní části (ozve se „klopnutí“)
- 3** Chcete-li ohnout nástavec, stiskněte tlačítko pro ohýbání nástavce (Obr. 4).
 - S ohnutým nástavcem můžete čistit místa pod nábytkem, aniž byste se museli ohýbat (Obr. 5).
- 4** Nástavec vyjměte stisknutím tlačítka pro odpojení nástavce na spodní rukojeti (1) a tahem nástavce směrem nahoru (2) (Obr. 6).

Nabíjení

Přístroj nabíjte, jestliže se rotační kartáč neotáčí tak rychle jako obvykle. Přístroj nabíjejte 16-18 hodin.

Pro optimální výkon akumulátoru nenabíjejte přístroj po každém použití. Přístroj nabíjejte pouze tehdy, je-li akumulátor téměř vybitý (např. pokud se rotační kartáč neotáčí tak rychle, jako obvykle).

- 1** Před nabíjením přístroj vypněte.
- 2** Nástavec umístěte do svislé polohy (Obr. 7).
- 3** Malou zástrčku vložte do zdířky na základně vysavače (Obr. 8).
- 4** Adaptér zapojte do síťové zásuvky.
 - Kontrolka nabíjení trvale svítí během nabíjení a poté, co je sada akumulátorů zcela nabitá. Jakmile přístroj odpojíte ze sítě, kontrolka nabíjení zhasne.

Poznámka: Kontrolka nabíjení nedává informaci o tom, jak dalece je vestavěný akumulátor nabitý.

Použití přístroje

- 1** Pokud chcete odjistit nástavec z jeho svislé polohy, položte nohu na horní část základny vysavače, abyste zabránili jejímu naklonění. Potom zatáhněte rukojeť směrem k sobě. (Obr. 9)

Nohu nepokládejte na tlačítko pro zapnutí/vypnutí přístroje nebo na tlačítko uvolnění nádoby na nečistoty.

- 2** Stisknutím vypínače přístroj zapněte (Obr. 10).
Pokud chcete přístroj vypnout, stiskněte tlačítko pro zapnutí/vypnutí přístroje znovu.
- 3** Boční kartáče používejte k čištění podlahy u stěn (Obr. 11).
- 4** Chcete-li ohnout nástavec, stiskněte tlačítko pro ohýbání nástavce (Obr. 4).
 - S ohnutým nástavcem můžete čistit místa pod nábytkem, aniž byste se museli ohýbat (Obr. 5).
- 5** Pokud chcete vysavač použít jako ruční zařízení, sejměte nástavec a vysavač uchopte za spodní rukojeť (Obr. 12).

Pro lepší uchopení zatlačte rukojeť směrem k přední části přístroje, až se dostane do 45 stupňového úhlu k základně.

Čištění

Přístroj ani jeho části nečistěte ve vodě nebo v myčce.

- 1** Před čištěním odpojte přístroj od sítě.
- 2** Přístroj a jeho části čistěte vlhkým hadříkem.

Vyprázdnění nádoby na nečistoty

- 1** Po použití přístroje nádobku na nečistoty vždy vyprázdňte.
- 2** Nástavec umístěte do svislé polohy (Obr. 7).
- 3** Stiskněte tlačítko uvolnění nádoby na nečistoty (1) a vyzvedněte nádobku na nečistoty ze základny vysavače (2) (Obr. 13).
- 4** Nádobku na nečistoty umístěte nad odpadkový koš. Potom posuňte posuvné tlačítko na spodní rukojeti směrem dolů a otevřete nádobku na nečistoty a tuto nádobku vyprázdňte (Obr. 14).
- 5** Nádobku na nečistoty umístěte zpět do základny vysavače a zatlačte ji do své polohy (Obr. 15).

Dvířka nádoby na nečistoty se automaticky uzavřou, jakmile nádobku na nečistoty umístíte zpět do základny vysavače (ozve se „klapnutí“).

Čištění rotačního kartáče

- 1** Před čištěním rotačního kartáče přístroj vypněte.
- 2** Rotačním kartáčem otáčejte, dokud se drážka stříhání neotočí směrem k vám. Pomocí nůžek ustříhnete vlasy, nitě apod., které se nasbíraly kolem rotačního kartáče (Obr. 16).
- 3** Z rotačního kartáče odstraňte prach, vlasy a nečistoty.

Poznámka: Jestliže není možné vyčistit rotační kartáč tímto způsobem, můžete jej vyjmout a důkladněji vyčistit. Viz části ‚Vyjmutí rotačního kartáče‘ a ‚Vložení rotačního kartáče zpět‘ níže.

Vyjmutí rotačního kartáče

- 1** Nástavec vyjměte stisknutím tlačítka pro odpojení nástavce na spodní rukojeti (1) a tahem nástavce směrem nahoru (2) (Obr. 6).

- 2 Základnu vysavače otočte dnem nahoru, uvolňovací jezdec zarážky zatlačte ve směru šipky (1) a zarážku vyjměte (2) (Obr. 17).
- 3 Pásek vyveďte z konce rotačního kartáče (1) a vyjměte rotační kartáč ze základny (2) (Obr. 18).
- 4 Z rotačního kartáče a drážky odstraňte prach, vlasy a nečistoty.

Vložení rotačního kartáče zpět

- 1 Pásek vyveďte přes žebrovaný konec rotačního kartáče. Druhý konec rotačního kartáče vložte do otvoru naproti pásku (Obr. 19).
- 2 Stranu rotačního kartáče s páskem vložte do druhého otvoru. (Obr. 20)

Rotační kartáč do otvoru netlačte silou. Rotačním kartáčem otáčejte, dokud výčnělek na straně s páskem směřuje nahoru.

- 3 Zarážku vložte zpět do otvoru (1) a posuňte uvolňovací jezdec do původní polohy (ozve se „klapnutí“) (2) (Obr. 21).

Pokud není rotační kartáč správně umístěn, uvolňovacího jezdcu nelze posunout zpět do zajištěné polohy.

Čištění koleček

- 1 Přístroj vypněte.
- 2 Základnu vysavače otočte dnem nahoru.
- 3 Pod jedno z koleček vložte drážkovaný šroubovák. Otáčejte šroubovákem, až se z drážky uvolní kolečko a osa (Obr. 22).

Na kolečko nepokládejte ruce.

Aby vás nebo ostatní kolečko nebo osa neporanila, nepřibližujte se k základně a základnou nemiřte na ostatní.

- 4 Opakujte krok 3 a demontujte ostatní kolečka
- 5 Z koleček, os a drážek odstraňte prach, vlasy a nečistoty.
- 6 Vložte osy zpět do koleček.

- 7** Osy a kolečka vložte zpět do svých drážek a pevně je zatlačte do své polohy (ozve se „klapnutí“) (Obr. 23).

Skladování

Přístroj je možno skladovat třemi způsoby:

- 1 Pokud chcete přístroj skladovat v horizontální poloze, jednoduše jej odložte tak, aby nástavec směřoval vzhůru (Obr. 24).
- 2 Pokud chcete přístroj skladovat ve vertikální poloze, nakloňte stranu základny vysavače s rotačním kartáčem směrem k nástavci. Potom přístroj opřete o zeď (Obr. 25).
- 3 Pokud chcete přístroj pověsit na zeď, natočte stranu vysavače s rotačním kartáčem směrem k nástavci (ozve se „klapnutí“). Potom přístroj zavěste na hřebík za závěsné oko na zadní straně horní rukojeti (Obr. 26).

Životní prostředí

- Až přístroj doslouží, nevyhazujte jej do běžného komunálního odpadu, ale odevzdejte jej do sběrný určené pro recyklaci. Pomůžete tím chránit životní prostředí (Obr. 27).
- Vestavěná sada nabíjecích baterií obsahuje látky, které mohou škodit životnímu prostředí. Před vyhozením přístroje nebo odevzdáním na oficiálním sběrném místě z něj vždy tuto sadu baterií vyjměte. Sadu baterií odevzdejte na oficiálním sběrném místě pro baterie. Nedaří-li se vám sadu baterií vyjmout, můžete přístroj zanést do servisního střediska společnosti Philips. Zaměstnanci střediska sadu baterií vyjmou a zajistí její bezpečnou likvidaci. (Obr. 28)

Poznámka: Pokud přístroj nebudete delší dobu používat, doporučujeme vyjmout adaptér ze zásuvky, abyste ušetřili energii.

Vyjmutí sady akumulátorů

Sady akumulátorů typu NiMH mohou být škodlivé pro životní prostředí a mohou pod vlivem vysoké teploty nebo ohně explodovat.

- 1** Odpojte přístroj od sítě.
- 2** Nechte přístroj v provozu tak dlouho, dokud se nezastaví.

Akumulátory vyjměte jen když jsou zcela vybité.

3 Z přihrádky na baterie odmontujte šrouby a sejměte její víko (Obr. 29).

4 Odpojte koncovky jednu po druhé a vyjměte sadu baterií (Obr. 30).

Záruka a servis

Pokud budete potřebovat servis, informace nebo pokud dojde k potížím, navštivte webovou stránku společnosti Philips www.philips.com nebo se obraťte na středisko péče o zákazníky společnosti Philips ve své zemi (telefonní číslo na střediska najdete v letáčku s celosvětovou zárukou). Pokud se ve vaší zemi středisko péče o zákazníky nenachází, můžete kontaktovat místního dodavatele výrobků Philips.

Odstraňování problémů

V této kapitole jsou shrnuty nejběžnější problémy, se kterými se můžete u přístroje setkat. Pokud se vám nepodaří problém vyřešit podle následujících informací, kontaktujte Středisko péče o zákazníky ve své zemi.

Problém	Možná příčina	Řešení
Přístroj nefunguje.	Přístroj není nabitý.	Přístroj nabijte (viz kapitola „Nabíjení“).
Přístroj nelze nabít.	Adaptér není správně připojen do síťové zásuvky.	Adaptér řádně připojte do síťové zásuvky.
	Malá zástrčka není řádně zapojena do přístroje.	Zapojte malou zástrčku řádně do přístroje.
	Přístroj se řádně nevypíná.	Ujistěte se, že je spínač/vypínač v poloze „off“ (vypnuto).

Problém	Možná příčina	Řešení
Zařízení nesaje nečistoty účinně.	Nádobka na nečistoty je plná.	Vyprázdněte nádobku na nečistoty (viz kapitola ‚Čištění‘).
	Rotační kartáč je ucpaný.	Vyčistěte rotační kartáč (viz kapitola ‚Čištění‘).
Z přístroje unikají nečistoty.	Nádobka na nečistoty je plná.	Vyprázdněte nádobku na nečistoty (viz kapitola ‚Čištění‘).
	Dvířka nádoby na nečistoty nejsou správně uzavřena.	Ujistěte se, že jste po vyprázdnění nádoby na nečistoty vložili správně do základny vysavače (viz kapitola ‚Čištění‘). Jestliže jste nádobku na nečistoty vložili správně, dvířka nádoby na nečistoty se automaticky uzavřou (ozve se „klapnutí“).
Přístroj je hlučný a během provozu dmčí.	Kolem rotačního kartáče a pásku se nahromadily nečistoty.	Vyčistěte rotační kartáč a pásek (viz kapitola ‚Čištění‘).
Přístroj má krátkou dobu provozu.	Sadu akumulátorů jste nenabíjeli optimálním způsobem (viz kapitola ‚Nabíjení‘).	Sadu baterií úplně vybijte. Nechte přístroj v provozu tak dlouho, dokud se nezastaví. Potom sadu baterií dobíjejte 16-18 hodin. Tento cyklus vybití-nabití několikrát opakujte.

Sissejuhatus

Õnnitleme teid ostu puhul ning teretulemast kasutama Philipsi tooteid! Philipsi klienditoe tõhusamaks kasutamiseks registreerige toode veebilehel www.philips.com/welcome.

Üldkirjeldus (Jn 1)

- A** Varre alumine osa
- B** Liitmik
- C** Varre painutamisnupp
- D** Riputuspile
- E** Käepide
- F** Varre ülemine osa
- G** Alumisel käepidemel olev varre vabastamisnupp
- H** Prügikambri luugi liugnupp
- I** Pöördliigend
- J** Pöörlev hari
- K** Külghari (2 tk)
- L** Läbipaistev esikate
- M** Elektriharja alus
- N** Prügikamber
- O** Adapter
- P** Väike pistik
- Q** Väikese pistiku pesa
- R** On/off (Sisse/välja) nupp
- S** Laadimise märgutuli
- T** Prügikambri vabastusnupp
- U** Fiksaator
- V** Fiksaatori vabastamise liugnupp
- W** Rihm
- X** Akupesaka kate

Tähelepanu

Enne seadme kasutamist lugege hoolikalt kasutusjuhendit ja hoidke see edaspidiseks alles.

Oht

- Ärge kunagi kastke seadet vette või muusse vedelikku ega loputage seda kraani all.

Hoiatus:

- enne seadme ühendamist kontrollige, kas seadmele märgitud toitepinge vastab kohaliku elektrivõrgu pingele.
- Ärge kasutage seadet, kui selle adapter, toitejuhe või seade ise on kahjustatud.
- Kui adapter on vigastatud, vahetage see alati ainult originaalmudeli vastu, vältimaks ohtlikke olukordi.
- Adapteris on voolumuundur. Ärge lõigake adapterit ära selle asendamiseks mõne teise pistikuga. See võib põhjustada ohtlikke olukordi.
- Seda seadet ei tohi kasutada füüsiliste ja vaimsete puuetega isikud (lisaks lapsed) nii kogemuste kui ka teadmiste puudumise tõttu, välja arvatud nende ohutuse eest vastutava isiku juuresolekul või kui neile on seadme kasutamise kohta antud vastavad juhiseid.
- Lapsi tuleks jälgida, et nad ei mängiks seadmega.
- Ärge kunagi koristage vett, vedelikke või märgi toiduaineid. Ärge kunagi koristage kergestisüttivaid aineid ja tuhka, enne kui see pole jahtunud.
- Vigastuste ärahoidmiseks ärge puudutage oma käe või näpuga pöörlevat harja.
- Ärge teisaldage seadet üle toitejuhtme, sest see võib tekitada ohtliku olukorra.

Ettevaatust

- Ärge kunagi kasutage seadet väljas. Ärge kunagi kasutage seadet märgadel pindadel.
- Ärge kasutage seadet ilma prügikambri või pöörleva harjata.
- Pärast kasutamist, enne laadimist ja osade paigaldamist või ära võtmist lülitage seade alati välja.
- Enne puhastamist või hooldamist võtke seade vooluvõrgust välja.
- Laadige seadet ainult kaasasoleva adapteriga.
- Adapter soojeneb laadimise ajal. See on normaalne.

- Viige seade uurimiseks või parandamiseks alati Philipsi volitatud hoolduskeskusesse.
- Müratase: $L_c = 75 \text{ dB (A)}$

Elektromagnetväljad (EMV)

See Philipsi seade vastab kõikidele elektromagnetilisi välju (EMF) käsitlevatele standarditele. Kui seadet käsitletakse õigesti ja käesolevale kasutusjuhendile vastavalt, on seadet tänapäeval käibelolevate teaduslike teooriate järgi ohutu kasutada.

Enne esmakasutamist

- 1** Enne esmakasutust laadige seadet vähemalt 16–18 tundi (vt pt „Laadimine”).

Ettevalmistused kasutamiseks

- 1** Ühendage varre ülemine osa käepidemega (klõpsatus!) (Jn 2).
 - Veenduge, et käepideme kühm sisestamiskohal oleks varre ülaosal olevate soontega joondunud.
- 2** Ühendage nii varre ülemine kui ka alumine osa liitmikuga (klõpsatus!) (Jn 3).
 - Kui te ei soovi, et vars oleks painutatav, siis võite seda kasutada ilma liitmikuta. Ühendage varre ülemine käepidemega osa lihtsalt otse alumise osaga (klõpsatus!).
- 3** Varre painutamiseks vajutage varre painutamisnuppu (Jn 4).
 - Painutatud varrega saate hõlpsalt selga painutamata puhastada mööbli alt (Jn 5).
- 4** Varre äravõtmiseks vajutage alumisel käepidemel olevat varre vabastusnuppu (1) ja tõmmake vart ülespoole (2) (Jn 6).

Laadimine

Laadige seadet, kui pöörlev hari ei pöörle nii kiiresti kui tavaliselt. Laadige seadet 16-18 tundi.

Aku optimaalse jõudluse tagamiseks ärge seadet pärast igat kasutuskorda laadige. Laadige seadet, kui akupatarei on tühi (s.t kui pöörlev hari enam tavakiirusega ei pöörle).

- 1** Enne laadimist lülitage seade välja.
- 2** Pange vars püstiasendisse (Jn 7).
- 3** Sisestage väike pistik elektrihaarja aluses olevasse pesasse (Jn 8).
- 4** Sisestage adapter seinakontakti.
 - Laadimise ajal ja pärast akupatarei täislaadimist põleb laadimise märgutuli pidevalt. Laadimise märgutuli kustub pärast seadme pistiku elektrivõrgust välja tõmbamist.

Märkus: laadimise märgutuli ei anna mingit teavet akupatarei laetuse kohta.

Seadme kasutamine

- 1** Varre püstiasendi lukustusest vabastamiseks pange jalg elektrihaarja alusele selle kaldumineku vältimiseks. Seejärel tõmmake käepidet enda poole. (Jn 9)
- ärge pange jalga sisse/välja nupule või prügikambri vabastamise nupule.
- 2** Seadme sisselülitamiseks vajutage sisse-välja lüliti nupule (Jn 10). Seadme väljalülitamiseks vajutage uuesti sisse/välja nupule.
 - 3** Seinäärte puhastamiseks kasutage külgharju (Jn 11).
 - 4** Varre painutamiseks vajutage varre painutamispuppu (Jn 4).
 - Painutatud varrega saate hõlpsalt selga painutamata puhastada mööbli alt (Jn 5).
 - 5** Elektrihaarja kasutamiseks käeshoitava tööriistana eemaldage vars ja hoidke elektrihaarja alumisest käepidemest kinni (Jn 12).
Paremaks kinnihoidmiseks lükake käepide ettepoole, kuni see on aluse suhtes 45-kraadise nurga all.

Puhastamine

Ärge kunagi puhastage seadet või selle mingit osa vees või nõudepesumasinas.

- 1 Enne puhastamist tõmmake seadme pistik seinakontaktist välja.
- 2 Puhastage seadet ja selle osi niiske lapiga.

Prügikambri tühjendamine

- 1 Tühjendage prügikamber alati pärast kasutamist.
- 2 Pange vars püstiasendisse (Jn 7).
- 3 Vajutage prügikambri vabastamise nupule (1) ja tõstke prügikamber harja alusest välja (2) (Jn 13).
- 4 Hoidke prügikambrit prügikasti kohal. Seejärel lükake prügikambri luugi avamiseks alumisel käepidemel olevat liugnuppu allapoole ja tühjendage prügikamber (Jn 14).
- 5 Asetage prügikamber uuesti elektriharja alusesse ja lükake allapoole oma pesasse (Jn 15).

Prügikambri paigaldamisel elektriharja alusesse sulgub prügikambri luuk automaatselt (kuulete klõpsatust).

Pöörleva harja puhastamine

- 1 Enne pöörleva harja puhastamist lülitage seade välja.
- 2 Keerake pöörlevat harja seni, kuni lõikesoon on teie poole suunatud. Kasutage pöörleva harja ümber kogunenud juuste, niidotste jne katki lõikamiseks kääre (Jn 16).
- 3 Eemaldage pöörlevalt harjalt ebemed, karvad ja muu prügi.

Märkus: kui te pole võimeline pöörlevat harja sellisel viisil puhastama, siis võite selle hoolikamaks puhastamiseks küljest ära võtta. Lugege alltoodud lõike „Pöörleva harja eemaldamine” ja „Pöörleva harja tagasipanemine”.

Pöörleva harja väljavõtmine

- 1** Varre äravõtmiseks vajutage alumisel käepidemel olevat vabastusnuppu (1) ja tõmmake vart ülespoole (2) (Jn 6).
- 2** Pöörake elektrihaarja alus põhjaga ülespoole, lükake fiksaatori vabastamiseks liugnuppu noole suunas (1) ja eemaldage fiksaator (2) (Jn 17).
- 3** Libistage rihm pöörleva harja otsalt ära (1) ja tõstke pöörlev hari alusest välja (2) (Jn 18).
- 4** Eemaldage pöörlevalt harjalt ja soonest ebemed, karvad ja muu prügi.

Pöörleva harja tagasipanemine

- 1** Libistage rihm üle pöörleva harja soonelise ääre. Sisestage pöörleva harja teine äär rihmaga ääre vastas asuvasse pessa (Jn 19).
- 2** Sisestage pöörleva harja rihmaga äär teise pessa. (Jn 20)

Ärge kasutage pöörleva harja pessa lükkamisel jõudu. Keerake pöörlevat harja selliselt, et soon silindri rihmaga äärel oleks suunatud ülespoole.

- 3** Pange fiksaator pesasse (1) tagasi ja lükake vabastav liugnupp lähteasendisse (kuulete klõpsatust) (2) (Jn 21).

Kui pöörlev hari on valesti sisestatud, siis pole vabastusnuppu lukustusasendisse lükata võimalik.

Rataste puhastamine

- 1** Lülitage seade välja.
- 2** Pöörake elektrihari põhjaga ülespoole.
- 3** Sisestage lamedaotsaline kruvikeeraja ühe ratta alla. Ratta ja telje soonest vabastamiseks keerake kruvikeerajat (Jn 22).

Ärge kätt ratta vahele jätke.

Et ratas ja telg ei lendaks vastu teid või teisi, ärge pange oma nägu elektrihaarja aluse lähedale ega suunake alust teiste poole.

- 4 Teiste rataste äravõtmiseks korrake sammu kolm.
- 5 Eemaldage ratastelt, teljelt ja soontest ebemed, karvad ja prügi.
- 6 Sisestage teljed ratastesse.
- 7 Pange rattad ja teljed soontesse tagasi ja vajutage need kindlalt oma kohale (kuulete klõpsatust) (Jn 23).

Hoiustamine

Seadet võite hoida kolmel erineval viisil.

- 1 Seadme hoiustamiseks horisontaalasendisse asetage harja alus horisontaalselt ja vars püsti (Jn 24).
- 2 Seadme vertikaalasendis hoidmiseks kallutage pöörleva harjaga elektriharja aluse külge varre poole. Seejärel toetage seade vastu seina (Jn 25).
- 3 Seadme riputamiseks seinale, kallutage pöörleva harjaga elektriharja aluse külge varre poole (kuulete klõpsatust). Seejärel riputage seade ülemise käepideme taga oleva riputusava abil naelale (Jn 26).

Keskkond

- Triikraua kasutusaja lõppedes ärge visake seda minema tavalise majapidamisprügiga, vaid viige see ringlussevõtuks kogumispunkti. Nii toimides aitate te hoida loodust (Jn 27).
- Seadmesse sisseehitatud taaslaetav akupakk sisaldab keskkonda saastavaid aineid. Enne seadme kasutusest kõrvaldamist ja ametlikus kogumispunktis käitlemist peate alati akupaki seadmest eemaldama. Akupakk tuleb äraviskamiseks ametlikku akude kogumispunkti viia. Kui te ei suuda akupakki ise eemaldada, võite seadme Philipsi hoolduskeskusesse viia. Hoolduskeskuse personal eemaldab akupaki ja viskab selle keskkonnale ohutul viisil ära. (Jn 28)

Märkus: Kui te seadet pikemat aega ei kasuta, soovitame elektrisäästmise eesmärgil adapter seinakontaktist välja võtta.

Akupatarei eemaldamine

NiMH-akupatareid võivad keskkonda kahjustada ning kõrgel temperatuuril või tules plahvatada.

1 Tõmmake seadme pistik seinakontaktist välja.

2 Laske seadmel seiskumiseni töötada.

Eemaldage seadmest vaid täiesti tühi aku.

3 Keerake kruvid lahti ja eemaldage akupesa kate (Jn 29).

4 Võtke klemmid ükshaaval lahti ja võtke akud välja (Jn 30).

Garantii ja teenindus

Kui vajate hooldust, teavet või teil on probleem, külastage Philipsi veebisaiti www.philips.com või pöörduge oma riigi Philipsi klienditeeninduskeskusesse (telefoninumbri leiate garantiilehelt). Kui teie riigis ei ole klienditeeninduskeskust, pöörduge Philipsi toodete kohaliku müügiesindaja poole.

Veaotsing

Käesolev peatükk esitab kokkuvõtte seadmel esinevatest enamlevinud probleemidest. Kui te ei suuda probleemi alloleva info abil lahendada, võtke ühendust oma riigi klienditeeninduskeskusega.

Probleem	Võimalik põhjus	Lahendus
Seade ei tööta.	Te pole seadet laadinud.	Laadige seade (vt pt „Laadimine”).
Seade ei hakka laadima.	Te pole adapteri õigesti seinakontakti sisestanud.	Sisestage adapter õigesti seinakontakti.

Probleem	Võimalik põhjus	Lahendus
	Te pole väikese pistiku korralikult seadmesse sisestanud.	Sisestage väike pistik korralikult seadmesse.
	Seade pole korralikult väljalülitatud.	Veenduge, et sisse/välja lüliti oleks väljalülitatud asendis.
Seade ei puhasta korralikult prügi ära.	Prügikamber on täis.	Tühjendage prügikamber (vt pt „Puhastamine”).
	Pöörlev hari on kinni kiilunud.	Puhastage pöörlev hari (vt pt „Puhastamine”).
Prügi tuleb seadmest välja.	Prügikamber on täis.	Tühjendage prügikamber (vt pt „Puhastamine”).
	Prügikambri luuk ei ole korralikult suletud.	Veenduge, et olete prügikambri pärast tühjendamist õigesti harja alusesse sisestanud (vt ptk „Puhastamine”). Pärast prügikambri õigesti sisestamist sulgub prügikambri luuk automaatselt (klõpsatus!).
Seade hakkab kasutamise ajal müra tegema ja rappuma.	Pöörleva harja ja rihma ümber on kogunenud mustust.	Puhastage pöörlev hari ja rihm (vt ptk „Puhastamine”).

Probleem	Võimalik põhjus	Lahendus
Seadme tööaeg on lühikene.	Te pole akupatareid optimaalselt laadinud (vt ptk „Laadimine”).	Tühjendage akupakk täielikult. Jätke seade kuni peatumiseni tööle. Seejärel laadige akupakki 16–18 tundi. Korrake laadimise–tühjendamise tsüklit mõned korrad.

Uvod

Čestitamo na kupnji i dobro došli u Philips! Kako biste u potpunosti iskoristili podršku koju nudi tvrtka Philips, registrirajte svoj proizvod na: www.philips.com/welcome.

Opći opis (Sl. 1)

- A** Donja cijev
- B** Zglob
- C** Gumb za savijanje cijevi
- D** Utor za vješanje
- E** Ručka
- F** Gornji dio cijevi
- G** Gumb za otpuštanje cijevi na donjoj drški
- H** Klizač vrata ladice za sakupljanje prljavštine
- I** Šarka koja se može okretati
- J** Valjkasta četka
- K** Bočna četka (2x)
- L** Prozirni prednji poklopac
- M** Baza čistača poda
- N** Ladica za sakupljanje prljavštine
- O** Adapter
- P** Mali utikač
- Q** Utičnica za mali utikač
- R** Gumb za uključivanje/isključivanje
- S** Indikator punjenja
- T** Gumb za otpuštanje ladice za sakupljanje prljavštine
- U** Držač
- V** Klizač za otpuštanje držača
- W** Remen
- X** Poklopac odjeljka za komplet baterija

Važno

Prije korištenja aparata pažljivo pročitajte ove upute za korištenje i spremite ih za buduće potrebe.

Opasnost

- Aparat nemojte nikada uranjati u vodu ili neku drugu tekućinu niti ispirati pod mlazom vode.

Upozorenje

- Prije priključivanja aparata provjerite odgovara li mrežni napon naveden na aparatu naponu lokalne mreže.
- Aparat nemojte koristiti ako su adapter, kabel za napajanje ili sam aparat oštećeni.
- Ako je adapter oštećen, uvijek ga zamijenite originalnim kako biste izbjegli potencijalno opasne situacije.
- Adapter sadrži transformator. Nikada ne zamjenjujte adapter nekim drugim jer je to opasno.
- Ovaj aparat nije namijenjen osobama (uključujući djecu) sa smanjenim fizičkim ili mentalnim sposobnostima niti osobama koje nemaju dovoljno iskustva i znanja, osim ako im je osoba odgovorna za njihovu sigurnost dala dopuštenje ili ih uputila u korištenje aparata.
- Malu djecu potrebno je nadzirati kako se ne bi igrala s aparatom.
- Nemojte nikada sakupljati vodu, druge tekućine ili mokru hranu. Zapaljive tvari i pepeo nemojte nikada sakupljati dok se ne ohlade.
- Ruke/prste nemojte gurati u rotirajuću valjkastu četku kako biste izbjegli ozljede.
- Aparat nemojte povlačiti preko kabela za napajanje jer to može dovesti do opasnih situacija.

Oprez

- Aparat nemojte nikada koristiti na otvorenom. Aparat nemojte nikada koristiti na mokrim površinama.
- Aparat nemojte koristiti bez ladice za prljavštinu ili valjkaste četke.
- Aparat uvijek isključite iz napajanja nakon korištenja, prije punjenja te prije spajanja ili odvajanja dijelova.
- Aparat isključite iz napajanja prije čišćenja ili održavanja.
- Aparat puniti isključivo pomoću isporučenog adaptera.
- Adapter je topao tijekom punjenja. To je normalno.
- Aparat uvijek dostavite u ovlaštenu Philips servisni centar na ispitivanje ili popravak.
- Razina buke: $L_c = 75 \text{ dB (A)}$.

Elektromagnetska polja (EMF)

Ovaj proizvod tvrtke Philips sukladan je svim standardima koji se tiču elektromagnetskih polja (EMF). Ako aparatom rukujete ispravno i u skladu s ovim uputama, prema dostupnim znanstvenim dokazima on će biti siguran za korištenje.

Prije prvog korištenja

- 1** Aparat punite najmanje 16-18 sati prije prvog korištenja (pogledajte poglavlje "Punjenje").

Priprema za korištenje

- 1** Gornji dio cijevi spojite s ručkom ("klik") (Sl. 2).
 - Pazite da izbočina na ručki bude poravnata sa žlijebom na gornjem dijelu cijevi.
- 2** I gornji i donji dio cijevi povežite sa zglobovima ("klik") (Sl. 3).
 - Ako ne želite da cijev bude savitljiva, možete je koristiti bez zgloba. Jednostavno spojite gornji dio cijevi s drškom izravno na donji dio cijevi ("klik")
- 3** Za savijanje cijevi pritisnite gumb za savijanje cijevi (Sl. 4).
 - Uz savijanje cijevi možete očistiti područja ispod namještaja bez savijanja kralježnice (Sl. 5).
- 4** Kako biste odvojili cijev, pritisnite gumb za otpuštanje cijevi na donjoj drški (1) i povucite cijev prema gore (2) (Sl. 6).

Punjenje

Aparat punite kada se valjkasta četka prestane okretati uobičajenom brzinom. Punite ga 16-18 sati.

Za optimalan rad baterije aparat nemojte puniti nakon svakog korištenja. Punite ga tek kada se komplet baterija isprazni (tj. kada se valjkasta četka prestane okretati uobičajenom brzinom).

- 1** Aparat isključite prije punjenja.

2 Cijev stavite u uspravan položaj (Sl. 7).

3 Mali utikač umetnite u utičnicu na bazi čistača poda (Sl. 8).

4 Umetnite adapter u zidnu utičnicu.

- Indikator napajanja stalno je uključen tijekom punjenja i nakon što se baterije potpuno napune. Indikator napajanja isključit će se kada aparat isključite iz napajanja

Napomena: Indikator napajanja ne daje nikakvu informaciju o razini napunjenosti baterija.

Korištenje aparata

1 Ako želite pomaknuti cijev iz uspravnog položaja, stavite stopalo na bazu čistača poda kako se čistač ne bi pomaknuo. Zatim povucite dršku prema sebi. (Sl. 9)

Nemojte stavljati stopalo na gumb za uključivanje/isključivanje ili gumb za otpuštanje ladice za sakupljanje prljavštine.

2 Pritisnite gumb za uključivanje/isključivanje kako biste uključili aparat (Sl. 10).

Kako biste isključili aparat, ponovno pritisnite gumb za uključivanje/isključivanje.

3 Bočne četke koristite za čišćenje poda uzduž zidova (Sl. 11).

4 Za savijanje cijevi pritisnite gumb za savijanje cijevi (Sl. 4).

- Uz savijanje cijevi možete očistiti područja ispod namještaja bez savijanja kraljeznice (Sl. 5).

5 Kako biste koristili čistač poda kao ručni aparat, odvojite cijev i držite čistač za donju ručku (Sl. 12).

Ako želite bolje uhvatiti aparat, gurajte dršku prema prednjem dijelu aparata dok se ne nađe pod kutom od 45 stupnjeva u odnosu na bazu.

Čišćenje

Aparat ili njegove dijelove nemojte nikada prati u vodi ili stroju za pranje posuđa.

- 1 Aparat isključite iz napajanja prije čišćenja.
- 2 Aparat i njegove dijelove čistite vlažnom krpom.

Pražnjenje ladice za sakupljanje prljavštine

- 1 Nakon korištenja uvijek ispraznite ladicu za sakupljanje prljavštine.
- 2 Cijev stavite u uspravan položaj (Sl. 7).
- 3 Pritisnite gumb za otpuštanje ladice za sakupljanje prljavštine (1) i izvadite ladicu iz baze čistača poda (2) (Sl. 13).
- 4 Ladicu za sakupljanje prljavštine držite iznad kante za otpatke. Zatim pritisnite klizač na donjoj ručki prema dolje kako biste otvorili vrata ladice za sakupljanje prljavštine i ispraznite ladicu (Sl. 14).
- 5 Vratite ladicu za sakupljanje prljavštine u bazu čistača poda i gurajte je dok ne sjedne na mjesto (Sl. 15).

Vrata ladice za sakupljanje prljavštine se automatski zatvaraju kada ladicu vratite u bazu čistača poda ("klik").

Čišćenje valjkaste četke

- 1 Prije čišćenja valjkaste četke isključite aparat.
- 2 Okrećite valjkastu četku dok žlijeb ne bude okrenut prema vama. Pomoću škara odrežite dlake, niti itd. koje su se nakupile oko četke (Sl. 16).
- 3 Uklonite prašinu, dlake i ostalu prljavštinu iz četke.

Napomena: Ako na ovaj način ne možete ispravno očistiti valjkastu četku, možete je izvaditi i temeljito očistiti. Pogledajte odjeljke "Uklanjanje valjkaste četke" i "Ponovno umetanje valjkaste četke".

Uklanjanje valjkaste četke

- 1 Kako biste odvojili cijev, pritisnite gumb za otpuštanje na donjoj drški (1) i povucite cijev prema gore (2) (Sl. 6).
- 2 Bazu čistača okrenite naopako, gurnite klizač za otpuštanje držača u smjeru strelice (1) i izvadite držač (2) (Sl. 17).

- 3** Povucite remen s kraja valjkaste četke (1) i izvadite četku iz baze (2) (Sl. 18).
- 4** Uklonite prašinu, dlake i ostalu prljavštinu iz valjkaste četke i žlijeba.

Ponovno umetanje valjkaste četke

1 Povucite remen preko rebrastog kraja valjkaste četke. Drugi kraj četke umetnite u otvor nasuprot remena (Sl. 19).

2 Kraj valjkaste četke s remenom umetnite u drugi otvor. (Sl. 20)

Valjkastu četku nemojte gurati u otvor. Okrenite četku tako da otvor sa strane s remenom bude usmjeren prema gore.

3 Držać vratite u utor (1) i gurnite klizač u originalni položaj ("klik") (2) (Sl. 21).

Ako valjkasta četka nije ispravno umetnuta, klizač se ne može pomaknuti u položaj za zaključavanje.

Čišćenje kotača

- 1** Isključite aparat.
- 2** Bazu čistača poda stavite naopako.
- 3** Odvijač s prorezom umetnite ispod jednog od kotača. Okrenite odvijač kako biste olabavili kotač i osovinu u žlijebu (Sl. 22).

Nemojte stavljati ruku na kotač.

Kako kotač i osovinu ne bi udarili vas ili drugu osobu, nemojte stavljati lice blizu baze čistača poda i nemojte usmjeravati bazu prema drugim osobama.

- 4** Ponavljajte korak 3 kako biste skinuli ostale kotače.
- 5** Uklonite prašinu, dlake i ostalu prljavštinu s kotača, osovinu i žljebova.
- 6** Umetnite osovine u kotače.
- 7** Kotače i osovine vratite u žljebove i čvrsto ih pritisnite u odgovarajući položaj ("klik") (Sl. 23).

Spremanje

Aparat možete spremite na tri načina:

- 1 Za spremanje aparata u vodoravnom položaju jednostavno ga spremite tako da cijev bude u uspravnom položaju (Sl. 24).
- 2 Za spremanje aparata u okomitom položaju nagnite stranu baze čistača poda s valjkastom četkom okrenutom prema cijevi. Zatim stavite aparat uz zid (Sl. 25).
- 3 Kako biste aparat stavili na zid, nagnite stranu baze čistača poda s valjkastom četkom okrenutom prema cijevi ("klik"). Zatim aparat stavite na zid tako da utor za vješanje na stražnjoj strani gornje drške stavite na čavao (Sl. 26).

Zaštita okoliša

- Aparat koji se više ne može koristiti nemojte odlagati s uobičajenim otpadom iz kućanstva, nego ga odnesite u predviđeno odlagalište na recikliranje. Time ćete pridonijeti očuvanju okoliša (Sl. 27).
- Ugrađeni komplet baterija s mogućnošću punjenja sadrži tvari štetne za okoliš. Uvijek izvadite komplet baterija prije odlaganja aparata u otpad i predajte na službenom mjestu za sakupljanje otpada. Komplet baterija predajte na službenom mjestu za odlaganje baterija. Ako imate problema prilikom vađenja baterija, možete odnijeti aparat u ovlaštenu servisnu centar tvrtke Philips, gdje će izvaditi baterije umjesto vas i odložiti ih na ekološki prihvatljivom odlagalištu. (Sl. 28)

Napomena: Ako aparat ne namjeravate koristiti duže vrijeme, izvadite adapter iz zidne utičnice kako biste uštedjeli energiju.

Vađenje baterija s mogućnošću punjenja

NiMH baterije mogu biti opasne za okoliš i eksplodirati ako su izložene visokim temperaturama ili vatri.

1 Isključite aparat iz napajanja.

2 Ostavite aparat da radi dok se ne zaustavi.

Baterije izvadite samo ako su potpuno prazne.

3 Odvrnite vijke i skinite poklopac odjeljka za baterije (Sl. 29).

- 4** Odvojite terminale za napajanje jedan po jedan i izvadite komplet baterija (Sl. 30).

Jamstvo i servis

U slučaju da vam je potreban servis ili informacija ili imate neki problem, posjetite web-stranicu tvrtke Philips, www.philips.com, ili se obratite centru za korisnike tvrtke Philips u svojoj državi (broj telefona nalazi se u priloženom jamstvu). Ako u vašoj državi ne postoji centar za korisnike, obratite se lokalnom prodavaču proizvoda tvrtke Philips.

Rješavanje problema

U ovom poglavlju opisani su najčešći problemi s kojima biste se mogli susresti prilikom korištenja aparata. Ako ne možete riješiti problem uz informacije u nastavku, obratite se centru za korisničku podršku u svojoj državi.

Problem	Mogući uzrok	Rješenje
Aparat ne radi.	Niste napunili aparat.	Napunite aparat (pogledajte poglavlje "Punjenje").
Aparat se ne puni.	Adapter niste ispravno umetnuli u zidnu utičnicu.	Adapter ispravno umetnite u zidnu utičnicu.
	Mali utikač niste ispravno umetnuli u aparat.	Mali utikač ispravno umetnite u aparat.
	Aparat nije ispravno isključen.	Provjerite je li prekidač za uključivanje/isključivanje u položaju za isključivanje.
Aparat ne čisti učinkovito.	Ladica za sakupljanje prljavštine je puna.	Ispraznite ladicu za sakupljanje prljavštine (pogledajte poglavlje "Čišćenje").

Problem	Mogući uzrok	Rješenje
	Valjkasta četka je začepljena.	Očistite valjkastu četku (pogledajte poglavlje "Čišćenje").
Iz aparata izlazi prljavština.	Ladica za sakupljanje prljavštine je puna.	Ispraznite ladicu za sakupljanje prljavštine (pogledajte poglavlje "Čišćenje").
	Vrata ladice za sakupljanje prljavštine nisu ispravno zatvorena.	Pazite da ladicu za sakupljanje prljavštine ispravno vratite u bazu čistača poda nakon što je ispraznite (pogledajte poglavlje "Čišćenje"). Ako ispravno umetnete ladicu za sakupljanje prljavštine, vrata ladice automatski će se zatvoriti ("klik").
Aparat stvara veliku buku tijekom rada.	Prljavština se nakupila oko valjkaste četke i remena.	Očistite valjkastu četku i remen (pogledajte poglavlje "Čišćenje").
Aparat kratko radi.	Niste optimalno napunili komplet baterija (pogledajte poglavlje "Čišćenje").	Komplet baterija potpuno ispraznite. Ostavite aparat da radi dok se ne zaustavi. Zatim komplet baterija puniti 16-18 sati. Ciklus pražnjenja i punjenja ponovite nekoliko puta.

Bevezetés

Köszönjük, hogy Philips terméket vásárolt! A Philips által biztosított teljes körű támogatáshoz regisztrálja termékét a www.philips.com/welcome oldalon.

Általános leírás (ábra 1)

- A** A nyél alsó része
- B** Csatlakozás
- C** Nyélhajlítás gomb
- D** Akasztó
- E** Fogantyú
- F** A nyél felső része
- G** Nyélkioldó gomb az alsó fogantyún
- H** Porgyűjtő tálca ajtónyitója
- I** Minden irányban forgatható és dönthető csatlakozás
- J** Forgókefe
- K** Oldalkefe (2x)
- L** Átlátszó elülső fedél
- M** Szőnyegseprő-alap
- N** Porgyűjtő tálca
- O** Adapter
- P** Kisméretű csatlakozódugasz
- Q** Aljzat kis méretű dugaszhoz
- R** Be/kikapcsoló gomb
- S** Töltésjelző fény
- T** Porgyűjtő tálca kioldógombja
- U** Rögzítő
- V** Rögzítőkioldó
- W** Ékszíj
- X** Akkumulátortartó fedele

Fontos!

A készülék első használata előtt figyelmesen olvassa el a használati útmutatót. Őrizze meg az útmutatót későbbi használatra.

Veszély

- Ne merítse a készüléket vízbe vagy más folyadékba, és ne öblítse le folyó víz alatt.

Figyelmeztetés

- A készülék csatlakoztatása előtt ellenőrizze, hogy a rajta feltüntetett feszültség egyezik-e a helyi hálózati feszültséggel.
- Ne használja a készüléket, ha az adapter; a hálózati kábel vagy maga a készülék sérült.
- Ha az adapter meghibásodott, a kockázatok elkerülése érdekében mindig eredeti típusúra cseréltesse ki.
- A hálózati adapterben transzformátor van. Ne vágja le az adaptert a vezetékről, és ne kössön másik dugót a vezetékre, mert ez veszélyes lehet.
- A készülék működtetésében járatlan személyek, gyerekek, nem beszámítható személyek felügyelet nélkül soha ne használják a készüléket.
- Vigyázzon, hogy a gyerekek ne játsszanak a készülékkel.
- A készülékkel soha ne szívjon fel vizet, egyéb folyadékokat vagy folyékony élelmiszereket. A készülékkel soha ne szívjon fel gyúlékony anyagokat, vagy hamut, amíg az ki nem hűlt.
- A sérülések elkerülése érdekében ne dugja a kezét/ujjait a mozgó forgókefe közelébe.
- Ne vezesse át a készüléket hálózati kábeleken, mert veszélyes lehet.

Figyelem

- Soha ne használja a készüléket kültéren, vagy vizes felületen!
- Ne használja a készüléket a porgyűjtő tálca vagy a forgókefe nélkül.
- Használat után, töltés előtt, valamint alkatrészek csatlakoztatása vagy eltávolítása előtt mindig kapcsolja ki a készüléket.
- Tisztítás vagy karbantartás előtt húzza ki a készülék hálózati dugóját a fali aljzatból.
- A készüléket kizárólag a hozzá kapott adapterrel töltsse.
- Az adapter töltés közben felmelegszik. Ez normális jelenség.
- A készüléket kizárólag Philips hivatalos szakszervizbe vigye vizsgálatra, illetve javításra.
- Zajszint: $L_c = 75 \text{ dB (A)}$.

Elektromágneses mezők (EMF)

Ez a Philips készülék megfelel az elektromágneses mezőkre (EMF) vonatkozó szabványoknak. Amennyiben a használati útmutatóban foglaltaknak megfelelően üzemeltetik, a tudomány mai állása szerint a készülék biztonságos.

Teendők az első használat előtt

- 1** A készüléket az első használat előtt legalább 16-18 óra hosszat kell tölteni (lásd a „Töltés” c. részt).

Előkészítés

- 1** Csatlakoztassa a nyél alsó részét a fogantyúhoz kattanásig (ábra 2).
 - Ellenőrizze, hogy a fogantyún található sín egy vonalban van-e a nyél felső részén található mélyedéssel.
- 2** Illessze a nyél felső és alsó részét a csatlakozáshoz kattanásig (ábra 3).
 - Ha nem szeretné meghajlítani a nyelet, használhatja a csatlakozás nélkül is. Egyszerűen illessze a nyél felső részét (fogantyúval) közvetlenül az alsó részhez kattanásig.
- 3** A nyelet a nyélhajlítás gomb megnyomásával hajlíthatja meg (ábra 4).
 - Hajlított nyéllal a bútorok alatti területeket is kitakaríthatja anélkül, hogy lehajolna (ábra 5).
- 4** A nyél kihúzásához nyomja meg az alsó fogantyún található nyélkioldó gombot (1), majd húzza felfelé a nyelet (2) (ábra 6).

Töltés

Ha a forgókefe lassabban kezd forogni, töltsse fel a készüléket. A készüléket 16–18 órán át kell tölteni.

Az akkumulátor élettartamának meghosszabbítása érdekében ne töltsse fel a készüléket minden használat után. Csak akkor töltsse fel a készüléket, ha az akkumulátor feszültsége alacsony (amikor a forgókefe a szokásosnál lassabban forog).

- 1** A töltés előtt kapcsolja ki a készüléket.
- 2** Helyezze a nyelet függőleges helyzetbe (ábra 7).
- 3** Csatlakoztassa a kisméretű csatlakozót a szőnyegseprő-alapon lévő aljzatba (ábra 8).
- 4** Csatlakoztassa az adaptert a fali aljzatba.
 - A töltésjelző fény töltés közben és az akkumulátor teljesen feltöltött állapotában folyamatosan világít. A töltésjelző lámpa akkor alszik ki, amikor lecsatlakoztatja a készüléket az elektromos hálózatról.

Megjegyzés: A töltésjelző fény nem ad tájékoztatást az akkumulátor töltöttségi szintjéről.

A készülék használata

- 1** A nyelet úgy oldhatja ki álló helyzetből, hogy lábát a szőnyegseprő-alapra helyezve megakadályozza a felborulását, majd a fogantyút maga felé húzza. (ábra 9)

Ne lépjen a bekapcsológombra vagy a porgyújtó tálca kioldógombjára.

- 2** A bekapcsoló gombbal kapcsolja be a készüléket (ábra 10).
A készülék kikapcsolásához nyomja meg újra a be/kikapcsoló gombot.
- 3** A fal melletti területeket az oldalsó kefékkel tisztíthatja (ábra 11).
- 4** A nyelet a nyélhajlítás gomb megnyomásával hajlíthatja meg (ábra 4).
 - Hajlított nyéllal a bútorok alatti területeket is kitarthatja anélkül, hogy lehajolna (ábra 5).
- 5** A szőnyegseprő kézi készülékként történő használatához távolítsa el a nyelet és tartsa a szőnyegseprőt az alsó fogantyúnál fogva (ábra 12).

A jobb fogás érdekében tolja előre a készülék fogantyúját, amíg 45 fokos szöveget nem zár be az alappal.

Tisztítás

Ne mossa el a készüléket és annak alkatrészeit vízben vagy mosogatógépben.

1 Tisztítás előtt mindig húzza ki a készülék csatlakozódugóját a fali aljzatból.

2 A készüléket és annak alkatrészeit nedves ruhával tisztítsa.

A porgyújtó tálca ürítése

1 Használat után mindig ürítse ki a porgyújtó tálcat.

2 Helyezze a nyelet függőleges helyzetbe (ábra 7).

3 Nyomja meg a porgyújtó tálca kioldógombját (1), majd emelje ki a porgyújtó tálcat a szőnyegseprő-alapból (2) (ábra 13).

4 Tartsa a porgyújtó tálcat szemetes fölé. Majd nyomja az alsó fogantyún található csúszkát lefelé a porgyújtó tálca kinyitásához és ürítse ki a porgyújtó tálcat (ábra 14).

5 Helyezze vissza a porgyújtó tálcat a szőnyegseprő-alapba, majd tolja be a helyére (ábra 15).

A porgyújtó tálca ajtaja automatikusan bezárul, amikor visszahelyezi a porgyújtó tálcat a szőnyegseprő-alapba (kattanásig).

A forgókefe tisztítása

1 A forgókefe tisztítása előtt kapcsolja ki a készüléket.

2 Forgassa addig a forgókefét, amíg a hornyot nem látja. Olló segítségével vágja el a forgókefére lerakódott hajszálakat, cérnákat stb (ábra 16).

3 Távolítsa el a forgókeféről a szöszöket, hajszálakat és egyéb szennyeződéseket.

Megjegyzés: Ha így nem tudja megfelelően megtisztítani a forgókefét, távolítsa el az alaposabb tisztításhoz. Lásd az alábbi „A forgókefe eltávolítása” és „A forgókefe visszahelyezése” című részt.

A forgókefe kivétele

1 A nyél kihúzásához nyomja meg az alsó fogantyún található nyélkioldó gombot (1), majd húzza felfelé a nyelet (2) (ábra 6).

- 2** Fordítsa a szőnyegseprő-alapot fejfelé, nyomja a rögzítőkioldót a nyíl irányába (1), majd távolítsa el a rögzítőt (2) (ábra 17).
- 3** Csúsztassa le az ékszíjat a forgókeféről (1), és emelje ki a forgókefét az alapból (2) (ábra 18).
- 4** Távolítsa el a forgókeféről és a horonyból a szöszöket, hajszalakat és egyéb szennyeződések.

A forgókefe visszahelyezése

- 1** Csúsztassa fel az ékszija bordázott felét a forgókefére. A forgókefe másik végét helyezze be az ékszíjjal szemben lévő nyílásba (ábra 19).
 - 2** Helyezze a forgókefe szíjjal ellátott végét a másik nyílásba. (ábra 20)
- Ne erőltesse forgókefét a nyílásba. Fordítsa el a forgókefét úgy, hogy az ékszija oldalán lévő él felfelé mutasson.

- 3** Helyezze vissza a rögzítőt a nyílásba (1), majd csúsztassa a kioldót az eredeti állásba kattanáig (2) (ábra 21).

Ha a forgókefe nem megfelelően van behelyezve, a kioldó nem állítható zárt állásba.

A kerekek tisztítása

- 1** Kapcsolja ki a készüléket.
- 2** Helyezze a szőnyegseprő-alapot fejfelé.
- 3** Helyezzen egy sima csavarhúzóval valamelyik kerék alá, majd forgassa el a csavarhúzóval a tengelyes kerék kimozdításához a bemélyedésből (ábra 22).

Ne tegye a kezét a kerékre.

Ne hajoljon közel a szőnyegseprő-alaphoz, és azt ne tartsa mások felé, mert a tengelyes kerék kiugorhat és eltalálhatja a közelben tartózkodó személyeket.

- 4** A többi kerék eltávolításához ismételje meg a 3. lépést.
- 5** Távolítsa el a kerekekről, a tengelyekről és a bemélyedésekből a szöszöket, hajszalakat és egyéb szennyeződések.

6 Helyezze a tengelyeket a kerekbe.

7 Helyezze vissza a tengelyes kerekeket a bemélyedésekbe, majd pattintsa helyre őket (ábra 23).

Tárolás

A készülék három különböző módon tárolható:

- 1 A készülék tárolható vízszintes helyzetben, függőleges helyzetbe állított nyéllel (ábra 24).
- 2 A készülék függőleges helyzetben történő tárolásához döntse a forgókefét tartalmazó szőnyegseprű-alapot a nyél felé, majd támassza a készüléket a fal mellé (ábra 25).
- 3 A készülék falra akasztásához döntse a forgókefét tartalmazó szőnyegseprű-alapot a nyél felé (kattanásig), majd akassza fel a készüléket egy szögre a felső fogantyú hátoldalán lévő akasztó segítségével (ábra 26).

Környezetvédelem

- A feleslegessé vált készülék szelektív hulladékként kezelendő. Kérjük, hivatalos újrahasznosító gyűjtőhelyen adja le, így hozzájárul környezete védelméhez (ábra 27).
- A beépített akkumulátorcsomag környezetszennyező anyagokat tartalmaz. A készülék hivatalos gyűjtőhelyen történő leadása előtt vagy leselejtezéskor távolítsa el belőle az akkumulátorokat, és hivatalos gyűjtőhelyen adja le. Ha az akkumulátorok eltávolítása gondot okozna, elviheti készülékét valamelyik Philips szervizbe is, ahol eltávolítják és környezetkímélő módon leselejtezik azokat. (ábra 28)

Megjegyzés: *Ha sokáig nem szándékozik a készüléket használni, akkor az energiamegtakarítás érdekében húzza ki a hálózati adaptert a fali konnektorból.*

Az akkumulátor eltávolítása

A NiMH akkumulátorok a környezetre ártalmasak, magas hőmérséklet vagy tűz hatására felrobbanhatnak.

1 Húzza ki a készülék vezetékét a fali aljzatból.

2 Hagya a készüléket bekapcsolva addig, amíg az magától meg nem áll.

Csak a teljesen lemerült akkumulátorokat távolítsa el.

3 Csavarhúzóval lazítsa ki a csavarokat, majd távolítsa el az akkumulátortartó rekesz fedelét (ábra 29).

4 Húzza ki egyenként a csatlakozó vezetékeket, és vegye ki az akkumulátorcsomagot (ábra 30).

Jótállás és szerviz

Ha javításra vagy információra van szüksége, vagy ha valamilyen probléma merült fel, látogasson el a Philips honlapjára (www.philips.com), vagy forduljon az adott ország Philips vevőszolgálatához (a telefonszámot megtalálja a világszerte érvényes garancialevélen). Ha országában nem működik ilyen vevőszolgálat, forduljon a Philips helyi szaküzletéhez.

Hibaelhárítás

Ez a fejezet részletesen foglalkozik a készülékkel kapcsolatban leggyakrabban felmerülő problémákkal. Ha nem sikerül megoldania a problémát az alábbi utasítások alkalmazásával, forduljon az országában működő Philips vevőszolgálathoz.

Probléma	Lehetséges ok	Megoldás
A készülék nem működik.	Nem töltötte fel a készüléket.	Töltse fel a készüléket (lásd a „Töltés” c. részt).
A készülék nem tölt.	Az adaptert nem megfelelően csatlakoztatta a fali aljzatba.	Csatlakoztassa megfelelően az adaptert a fali aljzatba.

Probléma	Lehetséges ok	Megoldás
	A kisméretű csatlakozódugót nem megfelelően csatlakoztatta a készülékbe.	Dugja be megfelelően a kisméretű csatlakozó dugót a készülékbe.
	Nem megfelelően kapcsolták ki a készüléket.	Ellenőrizze, hogy a készülék ki legyen kapcsolva.
A készülék nem szedi fel rendesen a szennyeződések.	A porgyűjtő tálca megtelt.	Ürtse ki a porgyűjtő tálcat (lásd a „Tisztítás” c. részt).
	A forgókefe eltömődött.	Tisztítsa meg a forgókefét (lásd a „Tisztítás” c. részt).
A készülékből kijutnak a szennyeződések.	A porgyűjtő tálca megtelt.	Ürtse ki a porgyűjtő tálcat (lásd a „Tisztítás” c. részt).
	A porgyűjtő tálca ajtaja nincs rendesen bezárva.	Ügyeljen rá, hogy kiürítés után mindig megfelelően helyezze a porgyűjtő tálcat a szőnyegseprő-alapra (lásd a „Tisztítás” című részt). A megfelelően beillesztett porgyűjtő tálca ajtaja automatikusan a helyére kattann.
A készülék működés közben zajt és port bocsát ki.	Piszok gyűlt össze a forgókefe és az ékszíj körül.	Tisztítsa meg a forgókefét és az ékszíjat (lásd a „Tisztítás” című részt).

Probléma	Lehetséges ok	Megoldás
Rövid a készülék működési ideje.	Nem megfelelően töltötte az akkumulátort (lásd a „Töltés” című részt).	Merítse le teljesen az akkumulátorcsomagot úgy, hogy leállásig üzemelteti a készüléket. Ezt követően töltse az akkumulátort 16-18 órán keresztül. Ezt a feltöltés-kisütés ciklust ismételje meg néhány alkalommal.

Кіріспе

Өнімді сатып алуыңызбен құттықтаймыз және Philips компаниясына қош келдіңіз! Philips компаниясы ұсынатын қолдауды толығымен пайдалану үшін өніміңізді www.philips.com/welcome веб-бетіне тіркеңіз.

Жалпы сипаттама (Сурет 1)

- A** Құбырдың төменгі бөлігі
- B** Біріктірме
- C** Түйме артындағы құбыр
- D** Ілуге арналған слот
- E** Ұстағыш
- F** Құбырдың үстіңгі бөлігі
- G** Төменгі саптамадағы құбырды босататын түйме
- H** Қалдықтарды астауға ашатын слайд
- I** Басты өзек
- J** Айналғыш щетка
- K** Жанындағы қылшықтар (2x)
- L** Алдыңғы мөлдір қалпақ
- M** Қырғыштың табаны
- N** Қалдықтарға арналған астау
- O** Адаптер
- P** Кішкене шанышқы
- Q** Кішкене шанышқыға арналған розетка
- R** Қосу/өшіру түймесі
- S** Зарядталып жатыр дегенді білдіретін жарық
- T** Ласты аулағыш опциясы
- U** Бекіткіш
- V** Бекіткіштің слайды
- W** Белдік
- X** Батареяның облысы

Маңызды

Құралды қолданбастан бұрын осы пайдаланушы нұсқаулығын мұқият оқып шығыңыз да, оны келешекте қарау үшін сақтап қойыңыз.

Қауіпті

- Құралды ешқашан суға немесе басқа сұйықтыққа батырмаңыз, және оны ағын су астында шәймаңыз.

Ескерту

- Құралды қосар алдында, құралда көрсетілген вольтаж, жергілікті қамтамасыз етілетін вольтажбен сәйкес келетіндігін тексеріп алыңыз.
- Егер адаптор, тоқ сымы немесе құралдың өзі зақымдалған болса, құралмен қолданбаңыз.
- Егер адаптер зақымдалған болса, қауіпті жағдай туғызбас үшін оны түпнұсқалық түрімен ғана ауыстырған жөн.
- Адаптерде трансформер бар. Адаптерды кесіп алып тастап, оның орнына басқа шанышқы қоюға болмайды, себебі бұл өте қауіпті жағдай туғызады.
- Олардың қауіпсіздігіне жауапты адам осы құралдарды қолдану жөнінде нұсқау бермеген немесе оның қадағалауымен қолданып жатпаған болса, физикалық сезімталдығы төмен немесе ақыл-есі кем адамдар, сондай-ақ, білімі мен тәжірибесі аз адамдар (жас балалар да) бұл құралды пайдалануына болмайды.
- Балаларды бақылап, олардың құралмен ойнамауын қадағалаңыз.
- Суды, сұйықтықты немесе сулы тамақ өнімдерін пайдаланбаңыз. Тұтанғыш заттарды немесе күлдің ылғалды кезінде пайдаланбаңыз.
- Жарақаттанбау үшін саусағыңызды айналғыш щеткаға салмаңыз.
- Құралды қолданып болған соң, оны тоқтан суырып қойыңыз. Қуырғыш әбден суығанша оны орнынан қозғамаңыз.

Абайлаңыз

- Құралды сыртта қолдануға болмайды. Құралды сулы бетке қолдануға болмайды.
- Аспапты лас аулағышсыз немесе айналғыш щеткасыз пайдаланбаңыз.
- Аспапты пайдаланып болғаннан кейін және зарядтағанға дейін және бөлшектерді іске қосып өшіргенге дейін әрқашан өшіріңіз.
- Аспапты жуар алдында оны розеткадан ажыратыңыз.
- Аспапты тек қана адаптордің көмегімен зарядтаңыз.

- Зарядталып жатқанда адаптор қызып кетеді, бұл қалыпты жағдай.
- Құралды тексеру немесе жөндеу үшін, оны тек қана Philips әкімшілігі берген қызмет орталығына апарыңыз.
- Шу деңгейі: $L_c = 75$ дБ(A).

Электромагниттік өрістер (ЭМӨ)

Philips компаниясы шығарған бұл құралы электромагниттік өрістерге (ЭМӨ) қатысты барлық стандарттарға сай келеді. Дұрыс әрі осы пайдаланушы нұсқаулығындағы нұсқауларға сәйкес қолданылса, қазіргі кезде белгілі ғылыми дәлелдерге негізделі отырып құралды қолдану қауіпсіз деуге болады.

Бірінші қолданудан бұрын

- 1** Құралды ең алғаш қолданар алдында 16-18 сағат бойы зарядтаңыз.

Қолдануға дайындау

- 1** Құбырдың үстіңгі бөлігін ұстағышқа байланыстырыңыз («сырт» ете түседі) (Сурет 2).
 - Ұятағыштың тарақшасы құбырдың үстіңгі бөлігіндегі ілмекпен тураланғанын тексеріңіз.
- 2** Құбырдың үстіңгі және төменгі бөліктерінің екеуін де буынға байланыстырыңыз («сырт» ете түседі) (Сурет 3).
 - Егер сіз құбырдың бүктелгенін қаламасаңыз, сіз оны біріктірмесіз қолдануыңызға болады. Онда құбырдың жоғарғы бөлігін құбырдың төменгі бөлігіне тікелей байланыстырыңыз («сырт» ете түседі).
- 3** Құбырды бүктеу үшін, құбыр бүктеу түймесін басыңыз. (Сурет 4)
 - Бүктелмелі құбырмен сіз жиһаз астыларын еңкейместен ақ тазалай аласыз. (Сурет 5)
- 4** Құбырды алу үшін, төменгі саптамадағы құбырды босату түймесін басыңыз (1) содан соң құбырды жоғары қарай тартыңыз (2) (Сурет 6).

Зарядтау

Айналмалы қылшық әдеттегідей жылдам айналмаса, құралды зарядтаңыз. Құралды 16-18 сағат бойы зарядтаңыз.

Батареялар тиімді қызмет етсін есеңіз, құралды әр қолданған сайын зарядтаудың керегі жоқ. Құралды тек батарея топтамасы таусыла бастағанда ғана зарядтаңыз (мәселен, айналмалы қылшық әдеттегідей жылдам айналмаса).

- 1** Аспапты зарядтар алдында оны өшіріңіз.
- 2** Колонканы тік бұрышты етіп орнатыңыз (“шырт”) (Сурет 7).
- 3** Розеткадағы айырғыш штепсельді қырғыштың табанына қойыңыз. (Сурет 8)
- 4** Адапторды қабырғадағы розеткаға қосыңыз.
 - Зарядтауға арналған табан қабырғадағы розетка арқылы жүзеге асады. Қабырға розеткасынан шығарып тастағанда зарядтау тоқтатылады.

Ескертпе: Зарядталып жатқандығын білдіретін жарық ішіне енгізілген батареясының зарядталған деңгейі жөнінде еш ақпарат бермейді.

Құрылғыны қолдану

- 1** Колонканы ажырату үшін, оның секіріп кетпеуінен сақтану үшін, аяғыңызды тазалауға арналған табанға қойыңыз, сосын тұтқаны өзіңіз жаққа қарай бұраңыз. (Сурет 9)

Лас аулағыштан ажырататын түймеге немесе өшіретін түймеге аяғыңызды қоймаңыз.

- 2** Құралды қосу үшін оның қосу/өшіру түймесін басыңыз (Сурет 10).
Аспапты өшіру үшін өшіретін түймені қайталап басыңыз.

- 3** Қабырға бойындағы едендерді тазалау үшін, жанындағы қылшықтарды қолданыңыз (Сурет 11).

- 4** Құбырды бүктеу үшін, құбыр бүктеу түймесін басыңыз. (Сурет 4)
- Бүктелмелі құбырмен сіз жиһаз астыларын еңкейместен ақ тазалай аласыз. (Сурет 5)

- 5** Қырғышты қол аспап есебінде пайдалану үшін колонканы шешіңіз және қырғыштың төменгі тұтқасынан ұстаңыз (Сурет 12).

Тұтқаны аспаптың алдыңғы бөлігіне қарай 45° бұрышқа дейін табанына бұраңыз (“шырт”).

Тазалау

Аспапты немесе оның бөлшектерін суға немесе қолжуғышқа жумаңыз.

- 1** Құралды тазалар алдында оны тоқтан суырыңыз.
- 2** Аспапты және оның бөлшектерін ылғалды шүберекпен тазалаңыз.

Лас аулағышты босату

- 1** Пайдаланып болған соң әрқашан лас аулағышты босатыңыз.
- 2** Колонканы тік бұрышты етіп орнатыңыз (“шырт”) (Сурет 7).
- 3** (1) Лас аулағыш түймесін басыңыз және (2) қырғыштың табанындағы астауды шығарыңыз. (Сурет 13)
- 4** Лас аулағышты ыбырсықтар жәшігінің үстіне орнатыңыз. Сосын лас аулағыштың есігін ашу үшін төменгі тұтқадағы слайдты бұрыңыз да оны босатыңыз (Сурет 14).
- 5** Лас аулағышты қайтадан қырғыштың табанына орнатыңыз (Сурет 15).

Лас аулағыш қырғыштың табанына орнатылса оның есігі автоматты түрде жабылады (“шырт”).

Айналмалы қылшақты тазалау

- 1** Айналғыш щетканы тазарту алдында аспапты өшіріңіз.

2 Ағызғыш астау сізге қарай бұрылғанша щетканы айналдырыңыз. Щеткаға жиналған жіптер мен шаштарды кесу үшін қайшыны пайдалаңыз (Сурет 16).

3 Шаштар мен қылшықтарды щеткадан алыңыз.

Ескертпе: Егер сіз айналмалы қылшықтарды осы жолмен дұрыстап тазалай алмасаңыз, онда сіз оны орнынан шешіп, жақсылап тазалауыңызға болады. Төмендегі «Айналмалы қылшықты шешу» және «Айналмалы қылшықты орнына қою» тармақтарын қараңыз.

Айналғыш щеткаларды ажырату

1 Құбырды алу үшін, төменгі саптамадағы құбырды босату түймесін басыңыз (1) содан соң құбырды жоғары қарай тартыңыз (2) (Сурет 6).

2 Қырғыштың табанын айналдыра бұрыңыз, (1) ажырату слайдын бағыт бойынша бұрыңыз және (2) бекіткішті шешіңіз. (Сурет 17)

3 (1) Айналғыш щетканың шетіндегі белдікті шешіңіз және (2) щетканы табанынан шығарыңыз (Сурет 18).

4 Астаудан және айналғыш щеткадан қылшықтар мен шаштарды алыңыз.

Айналғыш щетканы қосу

1 Айналғыш щетканың қырлы шетіндегі белдікті шешіңіз. Щетканың басқа шетін белдікке қарсы тесікке тығыңыз (Сурет 19).

2 Щетканың белдігі бар шетін басқа тесікке салыңыз. (Сурет 20)

Айналғыш щетканы тесікке итермеңіз. Щетканы айналдырғанда белдік жағындағы қыры төбеге қарап тұрсын.

3 (1) Бекіткішті қайтадан тесікке қойыңыз және (2) слайдты алғашқы бағытына бұрыңыз (“шырт”) (Сурет 21).

Егер айналғыш щетка үлгіге сай орналаспаса, слайдты қабыстыруға дейін жылжыту мүмкін емес.

Дөңгелекті тазалау

- 1 Құралды сөндіріңіз.
- 2 Қырғыштың табанының астын үстіне салыңыз.
- 3 Дөңгелектің біреуінің астына бұрағышты қойыңыз. Астаудан шпиндель мен дөңгелекті шығару үшін бұрағышты бұраңыз (Сурет 22).

Дөңгелекке қолыңызды салмаңыз.

Дөңгелектен немесе шпиндельден жарақат алмас үшін қырғыштың табанына бетіңізді жақындатпаңыз және оны басқа адамдарға бағыттамаңыз.

- 4 Басқа дөңгелектерді шығару үшін 3 қадамды қайталаңыз.
- 5 Астаудан және дөңгелектен, шпиндельден қылшықтар мен шаштарды алыңыз.
- 6 Шпиндельді дөңгелекке салыңыз.
- 7 Шпиндельдерді және дөңгелектерді қайта орнына тесігіне салып оларды орнатыңыз (“шырт”) (Сурет 23).

Сақтау

Аспапты келесі үлгімен сақтауға болады:

- 1 Құралды көлбеу ұстанымында сақтау үшін, оны әшейін ғана құбырын жоғары қаратып қоя салыңыз (Сурет 24).
- 2 Аспапты тігінен тұрғызып сақтау үшін щеткалы қырғыштың табанын колонкаға дейін иіңіз (“шырт”). Сосын аспапты қабырғаға қарсы қойыңыз (Сурет 25).
- 3 Аспапты қабырғаға іліп қою үшін, щеткалы қырғыштың табанын колонкаға дейін иіңіз (“шырт”). Сосын жоғарғы тұтқаның артындағы слоттың көмегімен аспапты шегеге іліңіз (Сурет 26).

Қоршаған орта

- Қызмет мерзімі аяқталғанда, құрылғыны кәдімгі қоқыспен бірге тастамаңыз, оның орнына ресми жинау орнына тапсырыңыз. Осылайша, сіз қоршаған ортаны сақтауға көмектесесіз (Сурет 27).
- Ішіне орнатылған қайта зарядталып отыратын батарея құрамында қоршаған ортаға тигізер зиянды заттар бар. Құралды тастар немесе арнайы жинап алатын орынға берер алдында батареяны алып тастаңыз. Батареяны арнайы батареялар жинайтын орынға өткізіңіз. Егер батареяны шағару сіздің қолыңыздан келмесе, құралды Philips қызмет орталығына апаруыңызға болады, ондағы адамдар батареяны сіз үшін алып, оны қоршаған ортаға зияны тимейтін жағдайда оның көзін жояды. (Сурет 28)

Ескертпе: Егер сіз аспапты ұзақ уақыт пайдаланбауды жоспарласаңыз, адаптерді розеткадан шығарыңыз.

Қайта зарядталатын батарея топтамасын алу.

NiMH батареялары қоршаған айналаға зақым тигізуі мүмкін, әрі жоғары температурада олар жарылуы мүмкін.

1 Құралды тоқтан ажыратыңыз.

2 Құралды тоқтағанша жұмыс жасатыңыз.

Батареяны тек толығымен таусылғанда ғана алуға болады.

3 Шүріппелерді шығарыңыз және қоректену блогының қақпағын шешіңіз (Сурет 29).

4 Клеммдерді ажыратыңыз және қоректену блогын шешіңіз (Сурет 30).

Кепілдік және қызмет көрсету

Егер сізге ақпарат керек болса, немесе сізде шешілмеген мәселе болса, Philips'тің интернет бетіндегі www.philips.com веб-сайтына келіңіз, немесе өзіңіздің еліңіздегі Philips Тұтынушылар Орталығына телефон шалсаңыз болады (ол нөмірді сіз дүние жүзі бойынша берілетін кепілдік кітапшасынан табасыз). Сіздің еліңізде

Тұтынушылар Қамқорлық Орталығы жоқ болған жағдайда өзіңіздің жергілікті Philips дилеріне арызданыңыз немесе Philips'тің Үйге арналған құралдар қызмет департаменті және Жеке Қамқор BV бөліміне арызданыңыз.

Ақаулықтарды шешу

Бұл тарауда құрылғыда пайда болуы мүмкін ең көп кездесетін ақаулықтар жинақталған. Егер төменде берілген ақпараттың көмегімен ақаулықты шеше алмасаңыз, еліңіздегі Тұтынушы орталығына хабарласыңыз.

Ақаулық	Ықтимал себептер	Шешімі
Құрал жұмыс жасамайды.	Сіз аспапты зарядтай алмадыңыз.	Құралды зарядтаңыз («Зарядтау» тармағын қараңыз).
Құрал зарядталмайды.	Сіз адаптерді розеткаға дұрыс салмадыңыз.	Адапторды қабырғадағы розеткаға дұрыстап қосыңыз.
	Сіз кішкене розетканы құралға дұрыстап кіргізбеген боларсыз.	Кішкене розетканы дұрыстап құралға кіргізіңіз.
	Құралды дұрыстап сөндірімеген боларсыз.	Қосу/өшіру түймесі өшіру ұстанымында тұрғандығын тексеріңіз.
Аспап қалдықтарды тиімсіз жинайды.	Лас аулағыш толып кеткен.	Лас аулағышты босатыңыз. (“Тазалау” бөлімін қара).

Ақаулық	Ықтимал себептер	Шешімі
	Айналғыш щетка ластанған.	Айналғыш щетканы тазалаңыз ("Тазалау" бөлімін қара).
Кір аспапан ағып кетеді.	Лас аулағыш толып кеткен.	Лас аулағышты босатыңыз. ("Тазалау" бөлімін қара).
	Шаң ыдыс есігі дұрыс жабылмайды.	Шаң ыдысын босатқаннан соң оны дұрыстап сыпырғыш негізіне орнатыңыз («Тазалау» тармағын қараңыз). Егер сіз шаң ыдысын дұрыстап қойсаңыз, шаң ыдыс есігі автоматты түрде жабылады («сырт» ете түседі).
Құрал шу шығарып, жұмыс жасап жатқанда тарсылдап кетеді.	Айналмалы қылшыққа және белдікке кір жиналып қалған болар.	Айналмалы қылшықты және белдікті тазалаңыз («Тазалау» тармағын қараңыз).
Аспаптың қимылдау мерзімі қысқарады.	Сіз батарея топтамасын тиімді жолмен зарядтамаған боларсыз. («Зарядтау» тармағын қараңыз).	Батарея топтамасын толығымен қуатсыздандырыңыз. Құралды тоқтағанша жұмыс жасатыңыз. Содан соң батарея топтамасын 16-18 сағат бойы зарядтаңыз. Осы қуатсыздандыру зарядтау циклын бірнеше рет қайталаңыз.

Ivadas

Sveikiname įsigijus pirkinį ir sveiki atvykę į „Philips“! Norėdami naudotis visu „Philips“ palaikymu, savo gaminį registruokite adresu www.philips.com/welcome.

Bendras aprašymas (Pav. 1)

- A** Apatinė vamzdžio dalis
- B** Jungtis
- C** Mygtukas vamzdžiui sulenkti
- D** Pakabinimo įpjova
- E** Rankena
- F** Viršutinė vamzdžio dalis
- G** Mygtukas vamzdžiui atjungti ant apatinės rankenos
- H** Nešvarumų dėklo durelių slankiklis
- I** Pakreipiamas lankstas
- J** Sukamasis šepetys
- K** Šoninis šepetys (2x)
- L** Permatomas priekinis dangtis
- M** Šluojamosios mašinos pagrindas
- N** Nešvarumų dėklas
- O** Adapteris
- P** Mažas kištukas
- Q** Lizdas mažam kištukui
- R** Įjungimo / išjungimo mygtukas
- S** Įkrovos lemputė
- T** Nešvarumų dėklo atlaisvinimo mygtukas
- U** Laikiklis
- V** Laikiklio atlaisvinimo slankiklis
- W** Diržas
- X** Akumuliatoriaus skyriaus dangtelis

Svarbu

Prieš naudodami prietaisą, atidžiai perskaitykite šį vadovą ir laikykite jį, kad galėtumėte pasinaudoti šia informacija vėliau.

Pavojus!

- Niekada nemerkite prietaiso į vandenį ar kitą skystį ir neskalaukite jo po tekančiu vandeniu.

Perspėjimas

- Prieš įjungdami prietaisą patikrinkite, ar ant prietaiso nurodyta įtampa atitinka vietinio tinklo įtampą.
- Nenaudokite prietaiso, jei jo adapteris, maitinimo laidas ar jis pats yra pažeisti.
- Jei adapteris pažeistas, kad išvengtumėte pavojaus, visada pakeiskite jį originaliu adapteriu.
- Adapteryje yra transformatorius. Kad nesukeltumėte pavojingų situacijų, jokiū būdu nenujunkite adapterio, norėdami jį pakeisti kitu kištuku.
- Šis prietaisas neskirtas naudoti asmenims (įskaitant vaikus) su ribotomis fizinėmis, sensorinėmis ar psichinėmis galimybėmis arba asmenims, neturintiems pakankamai patirties ir žinių, nebent juos prižiūri arba naudotis prietaisu apmoko už jų saugą atsakingas asmuo.
- Prižiūrėkite vaikus, kad jie nežaistų su prietaisu.
- Niekada nebandykite surinkti vandens, skysčių ar drėgno maisto. Nebandykite surinkti degių medžiagų ir pelenų, kol jie neatvėso.
- Norėdami išvengti sužeidimų, niekada nekiškite rankų / pirštų į besisukantį sukamąjį šepetį.
- Nekelkite prietaiso ant maitinimo laido, nes tai gali sukelti pavojų.

Įspėjimas

- Niekada nenaudokite prietaiso lauke. Niekada nenaudokite prietaiso ant drėgnų paviršių.
- Nenaudokite prietaiso be nešvarumų dėklo ar sukamojo šepetio.
- Po naudojimo, prieš įkraudami ir prieš sumontuodami ar nuimdami dalis, visada išjunkite prietaisą.
- Prieš valydami ar atlikdami prietaiso priežiūros darbus, visada jį išjunkite iš elektros tinklo.

- Prietaisą įkraukite tik naudodami rinkinyje esantį adapterį.
- Įkrovimo metu adapteris iššyla. Tai yra normalu.
- Prietaisą apžiūrėti ar taisyti pristatykite tik į „Philips“ įgaliotąjį techninės priežiūros centrą.
- Triukšmo lygis: $L_c = 75 \text{ dB (A)}$

Elektromagnetiniai laukai (EML)

Šis „Philips“ prietaisas atitinka visus elektromagnetinių laukų (EMF) standartus. Tinkamai eksploatuojant prietaisą pagal šiame vartotojo vadove pateiktus nurodymus, remiantis dabartine moksline informacija, jį yra saugu naudoti.

Prieš naudodami pirmą kartą

- 1** Prieš pirmąjį naudojimą, prietaisą kraukite bent 16–18 valandų (žr. skyrių „Įkrovimas“).

Paruošimas naudoti

- 1** Prijunkite viršutinę vamzdžio dalį prie rankenos (pasigirs spragtelėjimas) (Pav. 2).
 - Įsitikinkite, kad rankenos briaunos sutampa su viršutinės vamzdžio dalies grioveliais.
- 2** Prijunkite viršutinę ir apatinę vamzdžio dalis prie jungties (pasigirs s pragtelėjimas) (Pav. 3).
 - Jei nenorite, kad vamzdis būtų sulenkiamas, galite naudoti jį be jungties. Tiesiog prijunkite viršutinę vamzdžio dalį su rankena tiesiai prie apatinės vamzdžio dalies (pasigirs spragtelėjimas)
- 3** Norėdami sulenkti vamzdį, paspauskite mygtuką vamzdžiui sulenkti (Pav. 4).
 - Naudodami sulenktą vamzdį, galėsite išvalyti po baldais esančius plotus, patys nesilenkdami (Pav. 5).
- 4** Norėdami atjungti vamzdį, paspauskite ant apatinės rankenos esantį mygtuką vamzdžiui atjungti (1) ir traukite vamzdį aukšтын (2) (Pav. 6).

Įkrovimas

Įkraukite prietaisą, jei sukamasis šepetys nesisuka įprastu greičiu. Kraukite prietaisą 16–18 val.

Jei norite, kad akumulatoriaus našumas būtų optimalus, neįkraukite prietaiso po kiekvieno naudojimo. Kraukite prietaisą tik tada, kai akumulatorius yra išsekęs (t.y. kai sukamasis šepetys nesisuka įprastu greičiu).

- 1** Prieš įkraudami, išjunkite prietaisą.
- 2** Pastatykite vamzdį vertikaliai (Pav. 7).
- 3** Į šluojamosios mašinos pagrinde esantį lizdą įkiškite mažą kištuką. (Pav. 8)
- 4** Adapterį įjunkite į sieninį el. lizdą.
 - Krovimo metu ir po to, kai akumulatorius yra visiškai įkrautas, įkrovos lemputė šviečia nuolat. Įkrovos lemputė išsijungia, kai išjungiate prietaisą iš elektros tinklo

Pastaba: Įkrovimo lemputė neparodo akumulatoriaus įkrovimo lygio.

Prietaiso naudojimas

- 1** Norėdami atlaisvinti vamzdį iš vertikalios padėties, uždėkite koją ant šluojamosios mašinos pagrindo, taip neleisdami jam pasvirti. Tada traukite rankeną savęs link. (Pav. 9)

Nestatykite kojos ant įjungimo / išjungimo mygtuko ar nešvarumų dėklo atlaisvinimo mygtuko.

- 2** Prietaisui įjungti paspauskite įjungimo / išjungimo mygtuką (Pav. 10). Prietaisą išjungsitė vėl paspausdami įjungimo / išjungimo mygtuką.
- 3** Norėdami išvalyti grindis palei sieną, naudokite šoninius šepėčius (Pav. 11).
- 4** Norėdami sulenkti vamzdį, paspauskite mygtuką vamzdžiui sulenkti (Pav. 4).

- Naudodami sulenktą vamzdį, galėsite išvalyti po baldais esančius plotus, patys nesilenkdami (Pav. 5).

5 Norėdami naudoti šluojamąją mašiną kaip nešiojamą prietaisą, nuimkite vamzdį ir laikykite šluojamąją mašiną už apatinės rankenos (Pav. 12).

Kad laikymo būdas būtų patogesnis, stumtelėkite rankeną priekinės prietaiso dalies link tol, kol jis su pagrindu sudarys 45 laipsnių kampą.

Valymas

Niekada neplaukite prietaiso ir jokių jo dalių vandeniu ar indaplovėje.

- 1** Prieš valydami prietaisą, išjunkite jį iš elektros tinklo.
- 2** Prietaisą ir jo dalis valykite drėgna šluoste.

Nešvarumų dėklo ištuštinimas

- 1** Pasinaudoję, visada ištuštinkite nešvarumų dėklą.
- 2** Pastatykite vamzdį vertikaliai (Pav. 7).
- 3** Nuspauskite nešvarumų dėklo atlaisvinimo mygtuką (1) ir nukelkite nešvarumų dėklą nuo šluojamosios mašinos pagrindo (2) (Pav. 13).
- 4** Laikykite nešvarumų dėklą virš šiukšlių dėžės. Tada atidarykite nešvarumų dėklo dureles nuspausdami ant apatinės rankenos esantį slankiklį žemyn (Pav. 14).
- 5** Įstatykite nešvarumų dėklą atgal į šluojamosios mašinos pagrindą ir įstumkite į vietą (Pav. 15).

Nešvarumų dėklo durelės, įdedant nešvarumų dėklą į šluojamosios mašinos pagrindą, užsidaro automatiškai (pasigirs spragtelėjimas).

Sukamojo šepečio valymas

- 1** Prieš valydami sukamąjį šepetį, išjunkite prietaisą.
- 2** Pasukite sukamąjį šepetį taip, kad įpjova būtų atsukta į jus. Naudokite žirkles, kad nukirptumėte plaukus, siūlus ir visa kita, kas buvo surinkta ant sukamojo šepečio (Pav. 16).

- 3 Nuo sukamojo šepėčio nuimkite pūkus, plaukus ir kitus nešvarumus.

Pastaba: Jei nepavyko tinkamai išvalyti sukamojo šepėčio šiuo būdu, galite jį išimti ir kruopščiai išvalyti. Žr. žemiau esančius skyrius „Sukamojo šepėčio išėmimas“ ir „Sukamojo šepėčio įstatymas“.

Sukamojo šepėčio išėmimas

- 1 Norėdami atjungti vamzdį, paspauskite ant apatinės rankenos esantį mygtuką vamzdžiui atjungti (1) ir traukite vamzdį aukštyn (2) (Pav. 6).
- 2 Apverskite šluojamosios mašinos pagrindą, rodyklės kryptimi stumtelėkite laikiklio atlaisvinimo slankiklį (1) ir nuimkite laikiklį (2) (Pav. 17).
- 3 Nuo sukamojo šepėčio galo nuslinkite diržą (1) ir keldami išimkite šepetį iš pagrindo (2) (Pav. 18).
- 4 Nuo sukamojo šepėčio ir iš įpjovos nuimkite pūkus, plaukus ir kitus nešvarumus.

Sukamojo šepėčio įstatymas

- 1 Užtempkite diržą ant rumbuoto sukamojo šepėčio galo. Kitą sukamojo šepėčio galą įstatykite į priešingoje nei diržas pusėje esantį plyšį (Pav. 19).
- 2 Į kitą plyšį įstatykite sukamojo šepėčio galą, ant kurio yra diržas. (Pav. 20)

Nespauskite sukamojo šepėčio į plyšį. Pasukite sukamąjį šepetį, kad rumbelis toje pusėje, kurioje uždėtas diržas, būtų nukreiptas žemyn.

- 3 Į angą vėl įstatykite laikiklį (1) ir paslinkite atlaisvinimo slankiklį į pradinę padėtį (pasigirs spragtelėjimas) (2) (Pav. 21).

Jei sukamasis šepetys nėra tinkamai įstatytas, negalėsite užfiksuoti atlaisvinimo slankiklio.

Ratukų valymas

- 1 Išjunkite prietaisą.

2 Apverskite šluojamosios mašinos pagrindą.

3 Po vienu iš ratukų pakiškite plokščiaji atsuktuvą. Sukdami atsuktuvą, atlaisvinkite ratuką ir ašį iš įpjovos (Pav. 22).

Ant ratuko nedėkite rankos.

Kad ratukas ir ašis neatsitrenktų į jus ir kitus, nekiškite veido arti šluojamosios mašinos pagrindo ir nenukreipkite jo į kitus asmenis.

4 Išimdami kitus ratukus, pakartokite 3 veiksmą.

5 Nuo ratukų, ašių ir iš įpjovų pašalinkite pūkus, plaukus ir kitus nešvarumus.

6 Įstatykite ašis į ratukus.

7 Uždėkite ratukus ir ašis atgal ant įpjovų ir tvirtai juos įspauskite (pasigirs spragtelėjimas) (Pav. 23).

Laikymas

Prietaisą galite laikyti trimis būdais:

- 1 Norėdami laikyti prietaisą horizontalioje padėtyje, tiesiog pastatykite jį taip, kad vamzdis būtų vertikalioje padėtyje (Pav. 24).
- 2 Norėdami laikyti prietaisą vertikalioje padėtyje, pakreipkite šluojamosios mašinos pagrindo pusę su sukamuoju šepėčiu vamzdžio link. Tada pastatykite prietaisą priešais sieną (Pav. 25).
- 3 Norėdami pakabinti prietaisą ant sienos, pakreipkite šluojamosios mašinos pagrindo pusę su sukamuoju šepėčiu vamzdžio link (pasigirs spragtelėjimas). Tada pakabinkite prietaisą ant vinies, perkišdami ją per pakabinimo įpjovą, esančią viršutinėje rankenoje (Pav. 26).

Aplinka

- Pasibaigus eksploatacijos laikui neišmeskite lygintuvo kartu su įprastomis namų ūkio atliekomis, bet pridukite jį į oficialų perdirbimo punktą. Taip prisidėsite prie aplinkos išsaugojimo (Pav. 27).
- Įmontuotame įkraunamame akumuliatoriuje yra medžiagų, galinčių teršti aplinką. Prieš išmesdami prietaisą arba atiduodami jį į surinkimo punktą, būtinai išimkite akumuliatorių. Jį atiduokite į oficialų surinkimo

punktą. Jei akumulatoriaus išimti nepavyksta, prietaisą galite nunešti į „Philips“ techninės priežiūros centrą. Centro darbuotojai išims akumuliatorių ir išmes jį neteršdami aplinkos. (Pav. 28)

Pastaba: Jei ketinate nenaudoti prietaiso ilgesnį laiką, kad būtų taupoma elektros energija, ištraukite adapterį iš sieninio el. lizdo.

Pakartotinai įkraunamų maitinimo elementų išėmimas

NiMH maitinimo elementai gali būti žalingi aplinkai, o veikiami aukštos temperatūros arba ugnies, gali sprogti.

- 1** Išjunkite prietaisą iš elektros tinklo.
 - 2** Palikite prietaisą veikti, kol variklis visiškai sustos.
- Akumuliatorių išimkite tik tada, kai jis yra visiškai išekvotas.
- 3** Atsukite varžtus ir nuo akumulatoriaus skyriaus nuimkite dangtelį (Pav. 29).
 - 4** Vieną po kito atjunkite gnybtus ir išimkite akumuliatorių (Pav. 30).

Garantija ir techninis aptarnavimas

Jei jums reikalinga techninė priežiūra ar informacija arba jei kilo problemų, apsilankykite „Philips“ tinklalapyje www.philips.com arba susisieki su savo šalies „Philips“ klientų aptarnavimo centru (jo telefono numerį rasite visame pasaulyje galiojančios garantijos lankstinuke). Jei „Philips“ klientų aptarnavimo centro jūsų šalyje nėra, kreipkitės į vietinį „Philips“ platintoją.

Greitas trikčių šalinimas

Šiame skyriuje apibendrinamos problemos, dažniausiai pasitaikančios naudojantis šiuo prietaisu. Jei žemiau pateikiama informacija nepadės išspręsti problemos, kreipkitės į jūsų šalyje esantį Pagalbos vartotojams centrą.

Problema	Galima priežastis	Sprendimas
Prietaisas neveikia.	Neįkrovėte prietaiso.	Įkraukite prietaisą (žr. skyrių „Įkrovimas“).
Prietaisas neįsikrauna.	Tinkamai neįjungėte adapterio į sieninį el. lizdą.	Įkiškite kištuką į sieninį el. lizdą tinkamai.
	Tinkamai neįjungėte mažo kištuko į prietaisą.	Tinkamai įkiškite mažą kištuką į prietaisą.
	Prietaisais tinkamai neišsijungia.	Įsitikinkite, kad įjungimo / išjungimo jungiklis yra išjungimo padėtyje.
Prietaisas veiksmingai nerenka nešvarumų.	Nešvarumų dėklas pilnas.	Ištuštinkite nešvarumų dėklą (žr. skyrių „Valymas“).
	Apsivėlė sukamasis šepetys.	Išvalykite sukamąjį šepetį (žr. skyrių „Valymas“).
Iš prietaiso sklinda nešvarumai.	Nešvarumų dėklas pilnas.	Ištuštinkite nešvarumų dėklą (žr. skyrių „Valymas“).
	Nešvarumų dėklo durelės tinkamai neužsidaro.	Įsitikinkite, kad, ištuštinę nešvarumų dėklą, jį tinkamai įstatėte į šluojamosios mašinos pagrindą (žr. skyrių „Valymas“). Jei įstatysite nešvarumų dėklą tinkamai, durelės užsidarys automatiškai (pasigirs spragtelėjimas).

Problema	Galima priežastis	Sprendimas
Prietaisas kelia triukšmą ir veikimo metu barška.	Susikaupė purvo aplink sukamąjį šepetį ir diržą.	Išvalykite sukamąjį šepetį ir diržą (žr. skyrių „Valymas“).
Prietaisu galima naudotis tik trumpą laiką.	Neoptimaliai įkrovėte akumuliatorių (žr. skyrių „Įkrovimas“).	Visiškai iškraukite akumuliatorių. Leiskite prietaisui veikti tol, kol sustos. Tada akumuliatorių kraukite 16–18 val. Pakartokite iškrovimo-įkrovimo ciklą keletą kartų.

levads

Apšveicam ar pirkumu un laipni lūdzam Philips! Lai pilnībā gūtu labumu no Philips piedāvātā atbalsta, reģistrējiet savu izstrādājumu www.philips.com/welcome.

Vispārējs apraksts (Zīm. 1)

- A** Apakšējā kāta daļa
- B** Savienojums
- C** Kāta saliekšanas poga
- D** Pakāršanas sprauga
- E** Rokturis
- F** Kāta augšējā daļa
- G** Kāta atlaides poga uz apakšējā roktura
- H** Netīrumu nodalījuma durvju bīdāms slēdzis
- I** Grozāms atbalsta punkts
- J** Rullīšu birste
- K** Sānu suka (2x)
- L** Caurspīdīgs priekšējais vāks
- M** Tīrītāja pamats
- N** Netīrumu nodalījums
- O** Adapteris
- P** Mazā kontaktdakša
- Q** Mazās kontaktdakšas kontaktligzda
- R** Ieslēgšanas/izslēgšanas poga
- S** Lādēšanas indikators
- T** Netīrumu nodalījuma atbrīvošanas poga
- U** Aizturis
- V** Aiztura atbrīvošanas poga
- W** Sikсна
- X** Bateriju nodalījuma vāciņš

Svarīgi

Pirms ierīces lietošanas uzmanīgi izlasiet šo lietošanas pamācību un saglabājiet to, lai vajadzības gadījumā varētu ieskatīties tajā arī turpmāk.

Briesmas

- Nekad neiegremdējiet ierīci ūdenī vai kādā citā šķidrumā, un neskalojiet to zem krāna ūdens.

Brīdinājums

- Pirms ierīces pievienošanas elektrotīklam pārbaudiet, vai uz tās norādītais spriegums atbilst elektrotīkla spriegumam jūsu mājā.
- Neizmantojiet ierīci, ja ir bojāts adapteris, elektrības vads vai pati ierīce.
- Ja adapteris ir bojāts, nomainiet to ar vienu no oriģinālām detaļām, lai izvairītos no bīstamām situācijām.
- Adapterā ir iekļauts strāvas pārveidotājs. Nenogrieziet adapteru, lai to nomainītu ar citu kontaktdakšu, jo tādējādi tiks izraisīta bīstama situācija.
- Šo ierīci nevar izmantot personas (tai skaitā bērni) ar fiziskiem, maņu vai garīgiem traucējumiem vai ar nepietiekamu pieredzi un zināšanām, kamēr par viņu drošību atbildīgā persona nav īpaši viņus apmācījusi izmantot šo ierīci.
- Jānodrošina, lai ar ierīci nevarētu rotaļāties mazi bērni.
- Nekad nesavāciet ūdeni, šķidrumus vai mitras ēdiena substances. Nekad nesavāciet uzliesmojošas vielas un pelnus līdz tie nav auksti.
- Lai izvairītos no savainojumiem, nelieciet rokas/pirkstus rotējošajā rullīšu birstē.
- Nevirziet ierīci pāri elektrības vadam, jo tas var radīt draudus.

Ievēroībai

- Nekad neizmantojiet ierīci ārā. Nekad neizmantojiet ierīci uz mitrām virsmām.
- Nelietojiet ierīci bez netīrumu nodalījuma vai rullīšu birstes.
- Vienmēr izslēdziet ierīci pēc lietošanas, pirms lādēšanas un pirms pievienojat vai atvienojat tās daļas.
- Atvienojiet ierīci no elektrotīkla pirms tīrāt vai apkopjat to.
- Ierīci uzlādējiet tikai ar komplektā esošu adapteri.
- Adapteris lādēšanas laikā uzsilst. Tas ir pilnīgi normāli.
- Vienmēr nododiet ierīci Philips autorizētam servisa centram, ja nepieciešama apskate vai remonts.
- Trokšņa līmenis: $L_c = 75$ dB (A)

Elektromagnētiskie Lauki (EMF)

Šī Philips ierīce atbilst visiem standartiem saistībā ar elektromagnētiskiem laukiem (EMF). Ja rīkojaties atbilstoši un saskaņā ar instrukcijām šajā rokasgrāmatā, ierīce ir droši izmantojama saskaņā ar mūsdienās pieejamajiem zinātniskiem datiem.

Pirms pirmās lietošanas

- 1 Pirms lietojat ierīci pirmo reizi, lādējiet to vismaz 16-18 stundas (skatīt nodaļu 'Lādēšana').

Sagatavošana lietošanai

- 1 Savienojiet kāta augšējo daļu ar rokturi (atskan klikšķis) (Zīm. 2).
 - Pārlicinieties, ka roktura iedobe atrodas vienā līnijā ar kāta augšējās daļas rievu.
- 2 Savienojiet kāta augšējo un apakšējo daļu ar savienojumu (atskan klikšķis) (Zīm. 3).
 - Ja nevēlaties, lai kāts būtu saliecams, varat to izmantot bez savienojuma. Vienkārši pievienojiet augšējo kāta daļu ar rokturi tieši pie apakšējās kāta daļas (atskan klikšķis).
- 3 Lai salocītu kātu, nospiediet kāta locīšanas pogu (Zīm. 4).
 - Ar saliektu kātu varat tīrīt zonas zem mēbelēm, nesaliecot savu muguru (Zīm. 5).
- 4 Lai noņemtu kātu, nospiediet kāta atlaides pogu uz apakšējā roktura (1) un pavelciet kātu augšup (2) (Zīm. 6).

Lādēšana

Uzlādējiet ierīci, kad ruļļveida suka negriežas tik ātri, cik parasti. Lādējiet ierīci 16-18 stundas.

Optimālai bateriju darbībai neuzlādējiet ierīci pēc katras izmantošanas reizes. Uzlādējiet ierīci tikai tad, kad bateriju pakotne ir tukša (t.i., kad ruļļveida suka negriežas tik ātri, cik parasti).

- 1 Izslēdziet ierīci pirms to uzlādējat.

2 Novietojiet kātu augšējā pozīcijā (Zīm. 7).

3 Iespraudiet mazo kontaktdakšu kontaktligzdā uz tīrītāja pamata (Zīm. 8).

4 Iespraudiet adapteru sienas kontaktligzdā.

- Lādēšanas signāllampīņa uzlādēšanas laikā un, kad baterija ir pilnībā uzlādēta, deg nepārtraukti. Lādēšanas signāllampīņa izdziest, kad Jūs atvienojat ierīci no elektrotīkla

Piezīme: Lādēšanas signāllampīņa nesniedz informāciju par iebūvētās bateriju pakotnes enerģijas līmeni.

Ierīces lietošana

1 Lai atbrīvotu kātu no tā uzglabāšanas pozīcijas, uzlieciet kāju uz tīrītāja pamata virsmas, lai novērstu tā sagāšanos. Tad pavelciet rokturi uz savu pusi. (Zīm. 9)

Nelieciet kāju uz ieslēgšanas/izslēgšanas pogas vai uz netīrumu nodalījuma atbrīvošanas pogas.

2 Nospiediet ieslēgšanas/izslēgšanas pogu, lai ieslēgtu ierīci (Zīm. 10).
Lai izslēgtu ierīci, atkārtoti nospiediet ieslēgšanas/izslēgšanas pogu.

3 Izmantojiet sānu sukas, lai tīrītu grīdu gar sienām (Zīm. 11).

4 Lai salocītu kātu, nospiediet kāta locīšanas pogu (Zīm. 4).

- Ar saliektu kātu varat tīrīt zonas zem mēbelēm, nesaliecot savu muguru (Zīm. 5).

5 Lai lietotu tīrītāju kā rokas ierīci, noņemiet kātu un turiet tīrītāju aiz apakšējā roktura (Zīm. 12).

Labākam satvērienam pastumiet rokturi uz ierīces priekšu līdz tas ir 45 grādu leņķī attiecībā pret pamatu.

Tīrīšana

Nekad nemazgājiet ierīci vai tās daļas ūdenī vai trauku mazgājamā ierīcē.

1 Atvienojiet ierīci no elektrotīkla pirms tīrāt to.

- 2** Tīriet ierīci un tās daļas ar mitru lupatiņu.

Netīrumu nodalījuma iztukšošana

- 1** Pēc lietošanas vienmēr iztukšojiet netīrumu nodalījumu.
- 2** Novietojiet kātu augšējā pozīcijā (Zīm. 7).
- 3** Nospiediet netīrumu nodalījuma atbrīvošanas pogu (1) un izceliet netīrumu nodalījumu ārā no tīrītāja pamata (2) (Zīm. 13).
- 4** Turiet netīrumu nodalījumu virs atkritumu spaiņa. Tad nospiediet leju bīdāmo pogu uz apakšējā roktura, lai atvērtu netīrumu nodalījuma durvis, un iztukšojiet netīrumu nodalījumu (Zīm. 14).
- 5** Ievietojiet netīrumu nodalījumu atpakaļ tīrītāja pamatā un nospiediet uz leju, līdz tas nostiprinās paredzētājā vietā (Zīm. 15).
Netīrumu nodalījuma durvis aizveras automātiski, kad Jūs novietojat to atpakaļ uz tīrītāja pamata (atskan klikšķis).

Rullīšu birstes tīrīšana

- 1** Izslēdziet ierīci pirms tīrāt rullīšu birsti.
- 2** Pagrieziet rullīšu birsti līdz griešanas rievai ir pagriezta pret Jums. Lietojiet šķēres, lai apgrieztu matus, diegus u.c., kas savākušies ap rullīšu birsti (Zīm. 16).
- 3** Noņemiet pūkas, matus un citus netīrumus no rullīšu birstes.

Piezīme: Ja tādējādi nevarat atbilstoši iztīrīt rullīšu suku, varat noņemt to rūpīgākai kopšanai. Skatiet tālāk sadaļas 'Rullīšu sukās noņemšana' un 'Rullīšu sukās atkārtota ievietošana'.

Rullīšu birstes noņemšana

- 1** Lai noņemtu kātu, nospiediet kāta atlaides pogu uz apakšējā roktura (1) un pavelciet kātu augšup (2) (Zīm. 6).
- 2** Apgrieziet tīrītāja pamatu ar apakšu uz augšu, nospiediet bīdāmo atbrīvošanas pogu bultas virzienā (1) un noņemiet aizturi (2) (Zīm. 17).

3 Noslidiniet siksnu nost no rullīšu birstes gala (1) un izceliet rullīšu birsti ārā no pamata (2) (Zīm. 18).

4 Noņemiet pūkas, matus un citus netīrumus no rullīšu birstes un rievās.

Rullīšu birstes ievietošana atpakaļ

1 Uzlidiniet siksnu uz rullīšu birstes šķautņainā gala. Ievietojiet rullīšu birstes otru galu spraugā pretī siksnai (Zīm. 19).

2 Ievietojiet rullīšu birstes galu ar siksnu otrā spraugā. (Zīm. 20)

Nespiediet rullīšu birsti spraugās ar spēku. Pagrieziet rullīšu birsti tā lai šķautne, tajā pusē kur ir sikсна, būtu pagriezta augšup.

3 Ievietojiet aizmuri atpakaļ tā spraugā (1) un pabīdiet bīdāmo atbrīvošanas pogu sākotnējā pozīcijā ('atskan klikšķis') (2) (Zīm. 21).

Ja rullīšu birste ir ievietota nepareizi, bīdāmo atbrīvošanas pogu nav iespējams pabīdīt uz noslēgto pozīciju.

Riteņu tīrīšana

1 Izslēdziet ierīci.

2 Novietojiet tīrītāja pamatu ar apakšu uz augšu.

3 Pabāziet plakano skrūvgriezi zem viena no riteņiem. Pagrieziet skrūvgriezi, lai izceltu riteni un tā asi no iedobes (Zīm. 22).

Nelieciet roku uz riteņa.

Lai ritenis un ass netrāpītu Jums vai kādam citam, nelieciet seju tuvu pie tīrītāja pamatnes un nepagrieziet to pret citām personām.

4 Atkārtojiet 3. soli, lai noņemtu pārējos riteņus.

5 Noņemiet pūkas, matus un citus netīrumus no riteņiem, asīm un iedobēm.

6 Ielieciet asis riteņos.

7 Ielieciet riteņus un asis atpakaļ iedobēs, un spiediet līdz tie nostiprinās savā vietā (atskan klikšķis) (Zīm. 23).

Uzglabāšana

Jūs varat uzglabāt ierīci trīs dažādos veidos:

- 1 Lai glabātu ierīci horizontālā pozīcijā, vienkārši nolieciet to ar kātu augšējā pozīcijā (Zīm. 24).
- 2 Lai uzglabātu ierīci vertikālā pozīcijā, pielieciet tīrītāja pamata pusi ar rullīšu birsti pie kāta. Tad novietojiet ierīci atbalstītu pret sienu (Zīm. 25).
- 3 Lai pakārtu ierīci pie sienas, pielieciet tīrītāja pamata pusi ar rullīšu suku pie kāta (atskan klikšķis). Pēc tam pakariet ierīci aiz augšējā roktura aizmugurē izvietotās pakāršanas spraugas (Zīm. 26).

Vides aizsardzība

- Pēc ierīces kalpošanas laika beigām, neizmetiet to kopā ar sadzīves atkritumiem, bet nododiet to oficiālā savākšanas punktā pārstrādei. Tādā veidā Jūs palīdzēsiet saudzēt apkārtējo vidi (Zīm. 27).
- Iebūvētā atkārtoti uzlādējamā baterija satur vielas, kas var piesārņot vidi. Pirms ierīces izmantošanas beigšanas un nodošanas oficiālajā savākšanas punktā, vienmēr izņemiet ierīces baterijas. Iznīciniet bateriju oficiālajā bateriju savākšanas punktā. Ja nevarat izņemt bateriju, varat arī aiznest ierīci uz Philips apkopes centru. Šī centra personāls izņems bateriju, un iznīcinās to videi drošā veidā. (Zīm. 28)

Piezīme: Ja ilgāku laiku ierīci nelietosiet, atvienojiet adapteru no sienas kontaktligzdas, lai taupītu enerģiju.

Atkārtoti uzlādējamās bateriju pakotnes izņemšana

NiMH bateriju pakotne ir kaitīga apkārtējai videi. Nokļūstot karstumā vai uguns tuvumā, tā var eksplodēt.

- 1 Atvienojiet ierīci no elektrības.
- 2 Darbiniet ierīci līdz tā apstājas.

Izņemiet akumulatoru tikai tad, kad tas ir pilnīgi izlādējies.

- 3 Atskrūvējiet skrūves, un noņemiet bateriju nodalījuma vāku (Zīm. 29).

4 Atvienojiet spaiļas vienu pēc otras, un izņemiet baterijas (Zīm. 30).**Garantija un apkalpošana**

Ja ir nepieciešams serviss vai palīdzība, vai informācija, lūdzu, izmantojiet Philips tīmekļa vietni www.philips.com vai sazinieties ar Philips Patērētāju apkalpošanas centru savā valstī (tā tālruna numurs atrodams pasaules garantijas brošūrā). Ja jūsu valstī nav Patērētāju apkalpošanas centra, lūdziet palīdzību vietējam Philips preču tirgotājiem.

Kļūmju novēršana

Šajā nodaļā ir apkopotas visizplatītākās problēmas, ar kurām varat sastapties, izmantojot ierīci. Ja nevarat tās atrisināt, izmantojot zemāk redzamo informāciju, sazinieties ar savas valsts Klientu apkalpošanas centru.

Problēma	Iespējamais iemesls	Atrisinājums
lerīce nedarbojas.	Jūs neesat uzlādējis ierīci.	Uzlādējiet ierīci (skatīt nodaļu 'Lādēšana').
lerīce nesāk uzlādēties.	Jūs neesat pareizi pievienojuši adapteru sienas kontaktligzdai.	Pareizi pievienojiet adapteru sienas kontaktligzdai.
	Jūs neesat atbilstoši ievietojis mazo kontaktdakšu ierīcē.	Atbilstoši ievietojiet mazo kontaktdakšu ierīcē.
	lerīce nav pilnīgi izslēgta.	Pārlicinieties, ka ieslēgšanas/izslēgšanas slēdzis ir izslēgtā pozīcijā.
lerīce neefektīvi savāc netīrumus.	Netīrumu nodalījums ir pilns.	Iztukšojiet netīrumu nodalījumu (skatīt nodaļu 'Tīrīšana').

Problēma	Iespējamais iemesls	Atrisinājums
	Rullīšu birste ir aizsērējusi ar netīrumiem.	Iztīriet rullīšu birsti (skatīt nodaļu 'Tīrīšana').
Netīrumi izkļūst no ierīces.	Netīrumu nodaļījums ir pilns.	Iztukšojiet netīrumu nodaļījumu (skatīt nodaļu 'Tīrīšana').
	Netīrumu nodaļījuma durvis nav atbilstoši noslēgtas.	Pārliedzinieties, ka esat atbilstoši ievietojis tīrītāja pamatnē netīrumu nodaļījumu pēc tā iztukšošanas (skatiet nodaļu 'Tīrīšana'). Ja atbilstoši ievietojat netīrumu nodaļījumu, tā durtiņas noslēdzas automātiski ('atskan klikšķis').
Ierīce kļūst skaļa un grab darbības laikā.	Netīrumi ir uzkrājušies ap rullīšu suku un siksnu.	Iztīriet rullīšu suku un siksnu (skatīt nodaļu 'Tīrīšana').
Ierīcei ir īss darbības laiks.	Jūs neesat optimāli uzlādējis bateriju pakotni (skatiet nodaļu 'Uzlādēšana').	Pilnībā izlādējiet bateriju, ļaujot ierīcei darboties, līdz tā apstājas. Pēc tam uzlādējiet baterijas paku 16-18 stundas. Atkārtojiet šo izlādēšanas-uzlādēšanas ciklu vairākas reizes.

Wprowadzenie

Gratulujemy zakupu i witamy wśród użytkowników produktów Philips! Aby w pełni skorzystać z oferowanej przez firmę Philips pomocy, zarejestruj swój produkt na stronie www.philips.com/welcome.

Opis ogólny (rys. 1)

- A** Dolna część rury
- B** Łącznik
- C** Przycisk zginania rury
- D** Otwór na wieszak
- E** Uchwyt
- F** Górna część rury
- G** Przycisk zwalnający rurę na uchwycie dolnym
- H** Suwak otwierający pojemnik na kurz
- I** Przegub obrotowy
- J** Szczotka obrotowa
- K** Szczotka boczna (2x)
- L** Przezroczysta osłona przednia
- M** Podstawa szczotki elektrycznej
- N** Pojemnik na kurz
- O** Zasilacz
- P** Mała wtyczka
- Q** Gniazdo do podłączenia małej wtyczki
- R** Wyłącznik
- S** Wskaźnik ładowania
- T** Przycisk zwalnający pojemnik na kurz
- U** Element mocujący
- V** Przełącznik zwalnający element mocujący
- W** Pasek
- X** Pokrywka komory akumulatora

Ważne

Przed pierwszym użyciem urządzenia zapoznaj się dokładnie z jego instrukcją obsługi i zachowaj ją na wypadek konieczności użycia w przyszłości.

Niebezpieczeństwo

- Nie zanurzaj urządzenia w wodzie ani innym płynie. Nie opłukuj go pod bieżącą wodą.

Ostrzeżenie

- Przed podłączeniem urządzenia upewnij się, czy napięcie podane na urządzeniu jest zgodne z napięciem w sieci elektrycznej.
- Nie używaj urządzenia, jeśli uszkodzony jest zasilacz, przewód sieciowy lub samo urządzenie.
- W przypadku uszkodzenia zasilacza wymień go na nowy tego samego typu w sieci punktów serwisowych współpracujących z Philips Polska Sp z o.o.
- Zasilacz sieciowy zawiera transformator. Ze względów bezpieczeństwa nie wymieniaj wtyczki zasilacza na inną.
- Urządzenie nie jest przeznaczone do użytku przez osoby (w tym dzieci) o ograniczonych zdolnościach fizycznych, sensorycznych lub umysłowych, a także nieposiadające wiedzy lub doświadczenia w użytkowaniu tego typu urządzeń, chyba że będą one nadzorowane lub zostaną poinstruowane na temat korzystania z tego urządzenia przez opiekuna.
- Nie pozwalaj dzieciom bawić się urządzeniem.
- Nigdy nie usuwaj za pomocą urządzenia wody, płynów ani mokrego pożywienia. Nigdy nie sprzątaj substancji łatwopalnych ani popiołu, dopóki nie ostygną.
- Nie dotykaj dłońmi/palcami obracającej się szczotki, ponieważ może to spowodować obrażenia.
- Nie przesuwaj urządzenia po przewodzie sieciowym, gdyż może to spowodować uszkodzenie przewodu.

Uwaga

- Nigdy nie używaj urządzenia na zewnątrz. Nie używaj urządzenia na mokrych powierzchniach.
- Nie używaj urządzenia bez pojemnika na kurz ani szczotki obrotowej.
- Zawsze po użyciu wyłącz urządzenie. Wyłącz je także przed ładowaniem oraz podłączaniem lub odłączaniem jego części.
- Przed czyszczeniem lub konserwacją zawsze wyjmij wtyczkę urządzenia z gniazdka elektrycznego.

- Ładuj urządzenie jedynie przy pomocy dołączonego zasilacza.
- Podczas ładowania zasilacz nagrzewa się. Jest to zjawisko normalne.
- Konieczność przeglądu lub naprawy urządzenia zawsze zgłaszaj do autoryzowanego centrum serwisowego firmy Philips.
- Poziom hałas: $L_c = 75 \text{ dB (A)}$.

Pola elektromagnetyczne (EMF)

Niniejsze urządzenie firmy Philips spełnia wszystkie normy dotyczące pól elektromagnetycznych. W przypadku prawidłowej obsługi zgodnie z zaleceniami zawartymi w instrukcji urządzenie jest bezpieczne w użytkowaniu, co potwierdzają badania naukowe dostępne na dzień dzisiejszy.

Przed pierwszym użyciem

- 1** Przed pierwszym użyciem urządzenie należy ładować co najmniej przez 16–18 godzin (patrz rozdział „Ładowanie”).

Przygotowanie do użycia

- 1** Połącz górną część rury z uchwytem (usłyszysz „kliknięcie”) (rys. 2).
 - Upewnij się, że krawędź mocująca na uchwycie znajduje się w jednej linii z rowkiem na górnej części rury.
- 2** Podłącz górną i dolną część rury do łącznika (usłyszysz „kliknięcie”) (rys. 3).
 - Jeśli nie chcesz, aby rura się zgięła, nie mocuj łącznika. Wystarczy połączyć górną część rury z uchwytem bezpośrednio z dolną częścią rury (usłyszysz „kliknięcie”).
- 3** Aby zgiąć rurę, naciśnij przycisk zginania rury (rys. 4).
 - Ze zgiętą rurą można sprzątać pod meblami bez nachylania się (rys. 5).
- 4** Aby wyjąć rurę, naciśnij przycisk zwalnający rurę na uchwycie dolnym (1) i pociągnij rurę do góry (2) (rys. 6).

Ładowanie

Gdy szczotka obrotowa nie obraca się już tak szybko, jak zwykle, oznacza to, że urządzenie należy ładować. Ładowanie należy prowadzić przez 16–18 godzin.

Aby zapewnić optymalne działanie zestawu akumulatorów, nie należy ładować urządzenia po każdym użyciu. Należy je ładować tylko wtedy, gdy wskaźnik naładowania akumulatorów jest niski (np. gdy szczotka obrotowa nie obraca się już tak szybko, jak zwykle).

- 1** Przed rozpoczęciem ładowania wyłącz urządzenie.
- 2** Umieść rurę w pozycji pionowej (rys. 7).
- 3** Włóż małą wtyczkę do gniazda w podstawie szczotki elektrycznej (rys. 8).
- 4** Podłącz zasilacz do gniazdka elektrycznego.
 - Podczas ładowania i po pełnym naładowaniu zestawu akumulatorów wskaźnik ładowania będzie świecił światłem ciągłym. Wskaźnik ten zgaśnie po odłączeniu urządzenia od sieci elektrycznej.

Uwaga: Wskaźnik ładowania nie informuje o poziomie naładowania zestawu akumulatorów.

Zasady używania

- 1** Aby odblokować rurę z pozycji pionowej, postaw stopę na górze podstawy szczotki elektrycznej, co zapobiegnie jej odchyłaniu. Następnie pociągnij uchwyt do siebie. (rys. 9)

Nie stawiaj stopy na wyłączniku ani na przycisku zwalniającym pojemnik na kurz.

- 2** Naciśnij wyłącznik, aby włączyć urządzenie (rys. 10). Aby wyłączyć urządzenie, ponownie naciśnij wyłącznik.
- 3** Używaj szczotek bocznych do sprzątania podłogi wzdłuż ściany (rys. 11).
- 4** Aby zgiąć rurę, naciśnij przycisk zginania rury (rys. 4).

- Ze zgietą rurą można sprzątać pod meblami bez nachylania się (rys. 5).

5 Aby korzystać ze szczotki elektrycznej jako urządzenia ręcznego, odłącz rurę i trzymaj urządzenie za uchwyt dolny (rys. 12).

Aby pewniej chwycić urządzenie, popchnij uchwyt ku przodowi urządzenia, dopóki nie znajdzie się on pod kątem 45 stopni w stosunku do podstawy.

Czyszczenie

Nigdy nie czyść urządzenia ani żadnych jego części pod wodą lub w zmywarce.

- 1** Przed czyszczeniem odłącz urządzenie od sieci elektrycznej.
- 2** Urządzenie i jego części należy czyścić wilgotną szmatką.

Opróżnianie pojemnika na kurz

- 1** Zawsze po użyciu urządzenia opróżnij pojemnik na kurz.
- 2** Umieść rurę w pozycji pionowej (rys. 7).
- 3** Naciśnij przycisk zwalniający pojemnik na kurz (1) i wysuń pojemnik na kurz z podstawy szczotki elektrycznej (2) (rys. 13).
- 4** Umieść pojemnik na kurz nad koszem na śmieci. Następnie przesun w dół suwak na uchwycie dolnym, aby otworzyć pojemnik, i opróżnij go (rys. 14).
- 5** Umieść pojemnik na kurz z powrotem w podstawie szczotki elektrycznej i dociśnij go, aby znalazł się w odpowiedniej pozycji (rys. 15).

Po umieszczeniu pojemnika na kurz z powrotem w podstawie szczotki elektrycznej jego drzwiczki zatrzasną się samoczynnie (usłyszysz „kliknięcie”).

Czyszczenie szczotki obrotowej

- 1** Przed rozpoczęciem czyszczenia szczotki obrotowej wyłącz urządzenie.

2 Obracaj szczotkę obrotową, dopóki rowek na nożyczki nie znajdzie się naprzeciwko Ciebie. Za pomocą nożyczek przetnij włosy, nitki itd., które nagromadziły się wokół szczotki (rys. 16).

3 Usuń kłaczki kurzu, włosy i inne zabrudzenia ze szczotki obrotowej.

Uwaga: Jeśli nie można wyczyścić szczotki obrotowej w ten sposób, można ją odłączyć w celu zapewnienia skuteczniejszego sprzątnia. Zobacz poniższe części „Zdejmowanie szczotki obrotowej” i „Wkładanie szczotki obrotowej”.

Zdejmowanie szczotki obrotowej

1 Aby wyjąć rurę, naciśnij przycisk zwalniający rurę na uchwycie dolnym (1) i pociągnij rurę do góry (2) (rys. 6).

2 Odwróć podstawę szczotki elektrycznej do góry dnem, przesun przełącznik zwalniający element mocujący w kierunku wskazywanym przez strzałkę (1) i wyjmij element mocujący (2) (rys. 17).

3 Zsuń pasek z końca szczotki obrotowej (1) i wysuń szczotkę z podstawy (2) (rys. 18).

4 Usuń kłaczki kurzu, włosy i inne zabrudzenia ze szczotki obrotowej i z rowka.

Wkładanie szczotki obrotowej

1 Wsuń pasek na karbowaną końcówkę szczotki obrotowej. Włóż drugi koniec szczotki obrotowej do otworu na przeciwko paska (rys. 19).

2 Wsuń koniec szczotki obrotowej z paskiem do drugiego otworu. (rys. 20)

Nie wpychaj na siłę szczotki obrotowej do otworu. Obróć szczotkę w taki sposób, aby krawędź z boku z paskiem wskazywała w górę.

3 Włóż element mocujący z powrotem do otworu (1) i przesun przełącznik do pierwotnej pozycji (usłyszysz „kliknięcie”) (2) (rys. 21).

Jeśli szczotka obrotowa jest nieprawidłowo włożona, suwaka nie da się przesunąć do pozycji zablokowanej.

Czyszczenie kółek

- 1** Wyłącz urządzenie.
- 2** Połóż podstawę szczotki elektrycznej do góry dnem.
- 3** Włóż śrubokręt pod jedno z kółek. Obróć śrubokręt, aby poluzować kółko i ośkę z rowka (rys. 22).

Nie kładź dłoni na kółku.

Aby uniknąć uderzenia siebie lub kogoś kółkiem i ośką, nie zbliżaj twarzy do podstawy szczotki elektrycznej i nie kieruj jej na inne osoby.

- 4** Powtórz czynność, aby zdjąć pozostałe kółka.
- 5** Usuń kłaczki kurzu, włosy i inne zabrudzenia z kółek, osiek i rowków.
- 6** Włóż oski do kółek.
- 7** Włóż kółka i oski z powrotem do rowków i dociśnij mocno, aby znalazły się w odpowiedniej pozycji (usłyszysz „kliknięcie”) (rys. 23).

Przechowywanie

Urządzenie można przechowywać na trzy sposoby:

- 1 Aby przechowywać urządzenie w pozycji poziomej, wystarczy je odstawić z rurą w pozycji pionowej (rys. 24).
- 2 Aby przechowywać urządzenie w pozycji pionowej, nachyl bok podstawy szczotki elektrycznej ze szczotką obrotową w kierunku rury. Następnie oprzyj urządzenie o ścianę (rys. 25).
- 3 Aby zawiesić urządzenie na ścianie, nachyl bok podstawy szczotki elektrycznej ze szczotką obrotową w kierunku rury (usłyszysz „kliknięcie”). Następnie powieś urządzenie na haczyku, korzystając z otworu znajdującego się na końcu uchwytu górnego (rys. 26).

Ochrona środowiska

- Zużytego urządzenia nie należy wyrzucać wraz z normalnymi odpadami gospodarstwa domowego — należy oddać je do punktu zbiórki surowców wtórnych w celu utylizacji. Stosowanie się do tego zalecenia pomaga w ochronie środowiska (rys. 27).
- Akumulatory i baterie zawierają substancje szkodliwe dla środowiska naturalnego. Przed wyrzuceniem lub oddaniem urządzenia do punktu zbiórki surowców wtórnych należy pamiętać o ich wyjęciu. Akumulatory i baterie należy wyrzucać w wyznaczonych punktach zbiórki surowców wtórnych. W przypadku problemów z wyjęciem akumulatora lub baterii urządzenie można dostarczyć do centrum serwisowego firmy Philips, którego pracownicy wyjmą i usuną akumulator lub baterię w sposób bezpieczny dla środowiska naturalnego. (rys. 28)

Uwaga: Jeśli nie zamierzasz używać urządzenia przez dłuższy czas, wyjmij zasilacz z gniazdka elektrycznego w celu zaoszczędzenia energii.

Wyjmowanie zestawu akumulatorów

Akumulatory NiMH są szkodliwe dla środowiska naturalnego. Mogą też wybuchnąć pod wpływem wysokiej temperatury lub ognia.

- 1** Odłącz urządzenie od sieci elektrycznej.
- 2** Włącz urządzenie i pozostaw je aż do samoczynnego zakończenia pracy.

Wyjmować można tylko całkowicie wyczerpany akumulator.

- 3** Odkręć śruby i zdejmij pokrywkę komory akumulatora (rys. 29).
- 4** Odłącz pojedynczo styki i wyjmij akumulatory (rys. 30).

Gwarancja i serwis

W razie konieczności naprawy, jakichkolwiek pytań lub problemów prosimy odwiedzić naszą stronę internetową www.philips.com lub skontaktować się z Centrum Obsługi Klienta firmy Philips (numer telefonu znajduje się w ulotce gwarancyjnej). Jeśli w kraju zamieszkania nie ma

takiego Centrum, o pomoc należy zwrócić się do sprzedawcy produktów firmy Philips.

Rozwiązywanie problemów

W tym rozdziale opisano najczęstsze problemy, z którymi można się zetknąć, korzystając z urządzenia. Jeśli poniższe wskazówki okażą się niewystarczające do rozwiązania problemu, należy skontaktować się z Centrum Obsługi Klienta.

Problem	Prawdopodobna przyczyna	Rozwiązanie
Urządzenie nie działa.	Urządzenie nie zostało naładowane.	Naładuj urządzenie (patrz rozdział „Ładowanie”).
Urządzenie nie ładuje się.	Zasilacz został nieprawidłowo podłączony do gniazdka elektrycznego.	Podłącz prawidłowo zasilacz do gniazdka elektrycznego.
	Mała wtyczka została nieprawidłowo włożona do urządzenia.	Włóż prawidłowo małą wtyczkę do urządzenia.
	Urządzenie nie zostało prawidłowo wyłączone.	Upewnij się, że wyłącznik znajduje się w pozycji wyłączonej.
Urządzenie nie zbiera kurzu skutecznie.	Pojemnik na kurz jest zapełniony.	Opróżnij pojemnik na kurz (patrz rozdział „Czyszczenie”).
	Szczotka obrotowa jest zapchana.	Wyczyść szczotkę obrotową (patrz rozdział „Czyszczenie”).

Problem	Prawdopodobna przyczyna	Rozwiązanie
Kurcz wydostaje się z urządzenia.	Pojemnik na kurcz jest zapełniony.	Opróżnij pojemnik na kurcz (patrz rozdział „Czyszczenie”).
	Drzwiczki pojemnika na kurcz są niewłaściwie zamknięte.	Po opróżnieniu pojemnika na kurcz umieść go w prawidłowy sposób w podstawie szczotki elektrycznej (patrz rozdział „Czyszczenie”). Jeśli pojemnik został włożony poprawnie, drzwiczki pojemnika zamkną się samoczynnie (usłyszysz „kliknięcie”).
Urządzenie staje się hałaśliwe i stukocze podczas pracy.	Wokół szczotki obrotowej i paska zebrało się dużo brudu.	Wyczyść szczotkę obrotową i pasek (patrz rozdział „Czyszczenie”).
Urządzenie ma krótki czas pracy.	Zestaw akumulatorów nie został optymalnie naładowany (patrz rozdział „Ładowanie”).	Całkowicie rozładuj akumulatory, pozwalając by urządzenie działało, aż do samoczynnego zakończenia pracy. Następnie ładuj akumulatory przez 16–18 godzin. Powtórz ten cykl ładowania kilka razy.

Introducere

Felicitări pentru achiziție și bun venit la Philips! Pentru a beneficia pe deplin de asistența oferită de Philips, înregistrați-vă produsul la www.philips.com/welcome.

Descriere generală (fig. 1)

- A** Parte inferioară tijă
- B** Articulație
- C** Buton îndoire tijă
- D** Orificiu pentru atârnare
- E** Mâner
- F** Parte superioară tijă
- G** Buton decuplare tijă pe mâner inferior
- H** Ușița tăvii colectoare
- I** Balama pivotantă
- J** Perie rotativă
- K** Perie laterală (2x)
- L** Capac frontal transparent
- M** Baza aspiratorului
- N** Tavă colectoare
- O** Adaptor
- P** Conector mic
- Q** Mufă pentru conector mic
- R** Butonul Pornit/Oprit
- S** Led încărcare
- T** Buton de eliberare a tăvii colectoare
- U** Element de fixare
- V** Siguranță de eliberare a elementului de fixare
- W** Curea
- X** Capacul compartimentului pentru baterii

Important

Citiți cu atenție acest manual de utilizare și păstrați-l pentru consultare ulterioară.

Pericol

- Nu introduceți niciodată aparatul în apă sau în alt lichid și nici nu-l clătiți sub jet de apă.

Avertisment

- Înainte de a conecta aparatul, verificați dacă tensiunea indicată pe aparat corespunde tensiunii de alimentare locale.
- Nu folosiți aparatul dacă adaptorul, cablul de alimentare sau aparatul însuși este deteriorat.
- Dacă adaptorul este deteriorat, înlocuiți-l întotdeauna cu unul original pentru a evita orice accident.
- Adaptorul conține un transformator. Nu încercați să înlocuiți ștecherul adaptorului, întrucât acest lucru duce la situații periculoase.
- Acest aparat nu trebuie utilizat de către persoane (inclusiv copii) care au capacități fizice, mentale sau senzoriale reduse sau sunt lipsite de experiență și cunoștințe, cu excepția cazului în care sunt supravegheați sau instruiți cu privire la utilizarea aparatului de către o persoană responsabilă pentru siguranța lor.
- Copiii trebuie supravegheați pentru a nu se juca cu aparatul.
- Nu aspirați niciodată apă, lichide sau hrană umedă. Nu aspirați niciodată substanțe inflamabile sau cenușă (înainte de a se răci).
- Nu introduceți degetele în peria rotativă, pentru a nu vă răni.
- Nu deplasați aparatul peste un cablu de alimentare, întrucât acest lucru poate provoca un pericol.

Precauție

- Nu utilizați niciodată aparatul în exterior. Nu utilizați niciodată aparatul pe suprafețe umede.
- Nu utilizați niciodată aparatul fără tava colectoare sau fără peria rotativă.
- Opritiți întotdeauna aparatul după utilizare, înainte de a-l încărca și înainte de a monta sau demonta oricare dintre elementele componente.
- Deconectați aparatul de la rețea înainte de a-l curăța sau întreține.
- Încărcați aparatul numai cu adaptorul furnizat.
- Adaptorul se încălzește în timpul încărcării. Acest lucru este normal.

- Pentru control sau depanare duceți aparatul numai la un centru autorizat Philips.
- Nivel de zgomot: $L_c = 75$ dB (A).

Câmpuri electromagnetice (EMF)

Acest aparat Philips respectă toate standardele referitoare la câmpuri electromagnetice (EMF). Dacă este manevrat corespunzător și în conformitate cu instrucțiunile din acest manual, aparatul este sigur conform dovezilor științifice disponibile în prezent.

Înainte de prima utilizare

- 1** Încărcați aparatul timp de cel puțin 16-18 ore înainte de a-l utiliza prima dată (vezi capitolul Încărcarea).

Pregătirea pentru utilizare

- 1** Conectați partea superioară a tijei la mâner ("clic") (fig. 2).
 - Asigurați-vă că pintelul de pe mâner se aliniază cu canelura de pe partea superioară a tijei.
- 2** Conectați partea superioară și cea inferioară la articulație ("clic") (fig. 3).
 - Dacă nu doriți ca tija să fie flexibilă, o puteți utiliza fără articulație. Doar conectați partea superioară a tijei cu mâner direct la partea inferioară ("clic")
- 3** Pentru a îndoi tija, apăsați butonul de îndoire a tijei (fig. 4).
 - Cu ajutorul unei tije flexibile, puteți curăța zone de sub mobilă fără a fi nevoie să vă aplecați (fig. 5).
- 4** Pentru a îndepărta tija, apăsați butonul de decuplare de pe mânerul inferior (1) și trageți tija în sus (2) (fig. 6).

Încărcare

Încărcați aparatul atunci când peria rotativă nu se mai rotește la fel de rapid ca de obicei. Încărcați aparatul timp de 16-18 ore.

Pentru o performanță optimă a bateriei, nu încărcați aparatul după fiecare utilizare. Încărcați aparatul când setul de baterii este descărcat (atunci când peria rotativă nu se mai rotește la fel de rapid ca de obicei).

- 1** Opriți aparatul înainte de a-l încărca.
- 2** Împingeți tija în poziție verticală (fig. 7).
- 3** Introduceți ștecherul mic în priza de la baza aparatului (fig. 8).
- 4** Conectați adaptorul la o priză electrică.
 - Ledul de încărcare este aprins continuu în timpul încărcării și după ce setul de baterii este încărcat complet. Ledul de încărcare se stinge după ce deconectați aparatul de la priză

Notă: Ledul de încărcare nu oferă nici un fel de informații referitoare la nivelul de încărcare al setului de baterii încorporate.

Utilizarea aparatului

- 1** Pentru a debloca tija din poziția verticală, țineți piciorul pe partea superioară a bazei aparatului pentru a-l împiedica să se încline. Apoi trageți mânerul spre dvs. (fig. 9)

Nu apăsați cu piciorul butonul Pornit/Oprit sau butonul de deblocare a tăvii colectoare.

- 2** Apăsați butonul Pornit/Oprit pentru a porni aparatul (fig. 10). Pentru a opri aparatul, apăsați din nou butonul Pornit/Oprit.
- 3** Utilizați periile laterale pentru a curăța podeaua de-a lungul pereților (fig. 11).
- 4** Pentru a îndoi tija, apăsați butonul de îndoire a tijei (fig. 4).
 - Cu ajutorul unei tije flexibile, puteți curăța zone de sub mobilă fără a fi nevoie să vă aplecați (fig. 5).
- 5** Pentru a manevra aparatul cu mâna, scoateți tija și țineți aparatul de mânerul inferior (fig. 12).

Pentru o prindere fermă, împingeți mânerul spre partea frontală a aparatului, până la fixarea acestuia la un unghi de 45° față de bază.

Curățarea

Nu spălați niciodată aparatul sau părțile componente în apă sau în mașina de spălat vase.

- 1 Deconectați aparatul de la priză înainte de a-l curăța.
- 2 Curățați aparatul și părțile componente cu o cârpă umedă.

Golirea tăvii colectoare

- 1 Goliți întotdeauna tava colectoare după utilizare.
- 2 Împingeți tija în poziție verticală (fig. 7).
- 3 Apăsăți butonul de deblocare a tăvii colectoare (1) și ridicați tava colectoare de pe baza aspiratorului (2) (fig. 13).
- 4 Țineți tava colectoare deasupra unui coș de gunoi. Apoi apăsați butonul de pe mânerul inferior în jos pentru a deschide ușița tăvii colectoare și goliți tava (fig. 14).
- 5 Așezați tava colectoare înapoi în baza aspiratorului și împingeți-o în poziție (fig. 15).

Ușița tăvii colectoare se închide automat când puneți tava înapoi în baza aspiratorului ("clic").

Curățarea periei rotative

- 1 Opriți aparatul înainte de a curăța peria rotativă.
- 2 Rotiți peria rotativă până când creștătura pentru tăiere este orientată spre dvs. Utilizați o foarfecă pentru a tăia firele de păr, ață etc. strânse în jurul periei rotative (fig. 16).
- 3 Îndepărtați scamele, părul și praful de pe peria rotativă.

Notă: Dacă nu puteți curăța peria rotativă în acest fel, o puteți îndepărta pentru o curățare mai temeinică. Consultați secțiunile "Demontarea periei rotative" și "Montarea periei rotative" de mai jos.

Demontarea periei rotative

- 1** Pentru a îndepărta tija, apăsați butonul de decuplare de pe mânerul inferior (1) și trageți tija în sus (2) (fig. 6).
- 2** Întoarceți aparatul cu partea inferioară în sus, apăsați siguranța de eliberare în direcția indicată de săgeată (1) și extrageți elementul de fixare (2) (fig. 17).
- 3** Îndepărtați cureaua de transmisie de pe capătul periei rotative (1) și extrageți peria din aparat (2) (fig. 18).
- 4** Îndepărtați scamele, părul și praful de pe peria rotativă și din crestătură.

Montarea periei rotative

- 1** Treceți cureaua peste capătul striat al periei. Introduceți celălalt capăt al periei rotative în lagărul opus curelei (fig. 19).
- 2** Introduceți capătul cu curea al periei rotative în celălalt lagăr. (fig. 20)

Nu forțați peria rotativă în lagăr. Răsuciți peria rotativă astfel încât crestătura de pe partea cu cureaua să fie îndreptată în sus.

- 3** Reintroduceți elementul de fixare în fantă (1) și glisați siguranța de eliberare în poziția originală ("clic") (2) (fig. 21)

Dacă peria rotativă nu este introdusă corect, nu puteți deplasa siguranța de eliberarea în poziția de blocare.

Curățarea roților

- 1** Opriți aparatul.
- 2** Întoarceți baza aparatului cu partea inferioară în sus.
- 3** Introduceți o șurubelniță în linie sub una din roți. Răsuciți șurubelnița pentru a elibera roata și axul din fantă (fig. 22).

Nu vă așezați mâna pe roată.

Pentru a evita lovirea dvs. a altora de către roată sau ax, nu vă apropiați fața de baza aspiratorului și nu îl îndreptați spre alte persoane.

- 4** Repetați pasul 3 pentru a îndepărta celelalte roți.
- 5** Îndepărtați scamele, părul și praful de pe roți, ax și fante.
- 6** Introduceți axele în roți.
- 7** Puneți roțile și axele înapoi în fante și apăsați-le ferm pentru a le fixa în poziție ("clic") (fig. 23).

Depozitarea

Puteți depozita aparatul în trei moduri:

- 1 Pentru a depozita aparatul în poziție verticală, doar depozitați-l cu tija în poziție verticală (fig. 24).
- 2 Pentru a depozita aparatul în poziție verticală, rotiți baza în prelungirea tijei. Apoi plasați aparatul lângă un perete (fig. 25).
- 3 Pentru a agăța aparatul pe un perete, răsuciți baza în prelungirea tijei ("clic"). Apoi, suspendați aparatul într-un cui cu ajutorul orificiului din spatele mânerului superior (fig. 26).

Protecția mediului

- Nu aruncați aparatul împreună cu gunoiul menajer la sfârșitul duratei de funcționare, ci predați-l la un punct de colectare autorizat pentru reciclare. În acest fel, ajutați la protejarea mediului înconjurător (fig. 27).
- Setul de baterii reîncărcabile integrat conține substanțe care pot polua mediul. Scoateți întotdeauna setul de baterii înainte de a scoate din uz aparatul și de a-l preda la un centru de colectare oficial. Predați setul de baterii la un punct de colectare oficial pentru baterii. Dacă nu reușiți să scoateți setul de baterii, puteți duce aparatul la un centru de service Philips. Personalul de la acest centru va îndepărta setul de baterii și îl va recicla în conformitate cu normele de protecție a mediului. (fig. 28)

Notă: Dacă nu intenționați să utilizați aparatul pentru o perioadă mai mare de timp, deconectați adaptorul de la rețeaua electrică, pentru a economisi energie.

Îndepărtarea setului de baterii reîncărcabile

Setul de baterii NiCd/NiMH pot fi dăunătoare mediului și pot exploda dacă sunt expuse la temperaturi înalte sau la foc deschis.

- 1** Deconectați aparatul de la priză.
 - 2** Lăsați aparatul să funcționeze până la oprire.
- Scoateți bateria doar când este complet descărcată.
- 3** Desfaceți șuruburile și îndepărtați capacul compartimentului bateriei (fig. 29).
 - 4** Deconectați bornele una câte una și extrageți bateria (fig. 30).

Garanție și service

Dacă aveți nevoie de informații sau întâmpinați probleme, vizitați site-ul Web Philips la adresa www.philips.com sau contactați centrul Philips de asistență pentru clienți din țara dvs. (veți găsi numărul de telefon în broșura de garanție internațională). Dacă în țara dvs. nu există un astfel de departament, deplasați-vă la furnizorul dvs. Philips local.

Depanare

Acest capitol descrie cele mai frecvente problemele care pot apărea în utilizarea aparatului. Dacă nu reușiți să rezolvați problema folosind informațiile de mai jos, contactați centrul de asistență pentru clienți din țara dvs.

Problemă	Cauză posibilă	Soluție
Aparatul nu funcționează.	Nu ați încărcat aparatul.	Încărcați aparatul (vezi capitolul Încărcarea).
Aparatul nu se încarcă	Nu ați introdus corect adaptorul în priză.	Introduceți adaptorul corect în priză.

Problemă	Cauză posibilă	Soluție
	Nu ați introdus corect conectorul mic în aparat.	Introduceți corect conectorul mic în aparat.
	Aparatul nu este oprit corect.	Asigurați-vă că aparatul are comutatorul Pornit/Oprit în poziția Oprit.
Aparatul nu colectează praful și mizeria în mod eficient.	Tava colectoare este plină.	Goliți tava colectoare (vezi capitolul "Curățarea").
	Peria rotativă este murdară.	Curățați peria rotativă (vezi capitolul "Curățarea").
Praful și mizeria ies din aparat.	Tava colectoare este plină.	Goliți tava colectoare (vezi capitolul "Curățarea").
	Tava colectoare nu este închisă corespunzător.	După ce ați golit tava colectoare, asigurați-vă că o așezați corect în baza aspiratorului (consultați capitolul "Curățarea"). Dacă introduceți tava colectoare corect, ușița tăvii colectoare se închide automat ("clic").
Aparatul este zgomotos și scoate sunete puternice în timpul funcționării.	S-a adunat murdărie în jurul periei rotative și curelei de transmisie.	Curățați peria rotativă și cureaua de transmisie (consultați capitolul "Curățarea").

Problemă	Cauză posibilă	Soluție
Aparatul are o durată de funcționare scurtă.	Nu ați încărcat setul de baterii în modul optim (consultați capitolul "Încărcarea").	Descărcați setul de baterii complet. Lăsați aparatul să funcționeze până când se oprește. Apoi reîncărcați bateria timp de 16-18 ore. Repetați acest ciclu de descărcare-încărcare de câteva ori.

Введение

Поздравляем с покупкой продукции Philips! Для получения полной поддержки, оказываемой компанией Philips, зарегистрируйте Ваше изделие на www.philips.com/welcome.

Общее описание (Рис. 1)

- A** Нижняя часть трубки
- B** Соединение
- C** Кнопка сгибания трубки
- D** Крепление для подвешивания
- E** Ручка
- F** Верхняя часть трубки
- G** Кнопка отсоединения трубки на нижней ручке
- H** Ползунок крышки отсека для мусора
- I** Поворотный шарнир
- J** Роликовая щетка
- K** Боковая щетка (2x)
- L** Прозрачная передняя крышка
- M** База электрической швабры
- N** Отсек для мусора
- O** Переходник-адаптер
- P** Маленький штекер
- Q** Гнездо для маленького штекера
- R** Клавиша питания
- S** Индикатор зарядки
- T** Кнопка открывания отсека для мусора
- U** Фиксатор
- V** Кнопка освобождения фиксатора
- W** Приводной ремень
- X** Крышка отсека для батарей

Важно

До начала эксплуатации прибора внимательно ознакомьтесь с настоящим руководством и сохраните его для дальнейшего использования в качестве справочного материала.

Опасно

- Запрещается погружать прибор в воду или другие жидкости, а также промывать его под струей воды.

Предупреждение

- Перед подключением прибора убедитесь, что указанное на нём номинальное напряжение соответствует напряжению местной электросети.
- Запрещено пользоваться электроприбором, если повреждены адаптер, сетевой шнур или сам прибор.
- Если адаптер поврежден, заменяйте его только таким же адаптером, чтобы обеспечить безопасную эксплуатацию прибора.
- В конструкцию адаптера входит трансформатор. Запрещается заменять адаптер или присоединять к нему другие штекеры: это опасно.
- Данный прибор не предназначен для использования лицами (включая детей) с ограниченными возможностями сенсорной системы или ограниченными интеллектуальными возможностями, а так же лицами с недостаточным опытом и знаниями, кроме случаев контроля или инструктирования по вопросам использования прибора со стороны лиц, ответственных за их безопасность.
- Не позволяйте детям играть с прибором.
- Не убирайте с помощью прибора воду, жидкости или жидкие продукты. Не убирайте воспламеняющиеся вещества и неостывший пепел.
- Во избежания травм не прикасайтесь к вращающейся роликовой щетке.
- Не перемещайте прибор, взявшись за сетевой шнур. Это может создать опасную ситуацию.

Внимание

- Не используйте прибор вне помещений. Не используйте прибор на влажных поверхностях.
- Не используйте прибор без отсека для мусора или роликовой щетки.

- Обязательно выключайте прибор после использования, перед зарядкой и перед разборкой или сборкой.
- Перед очисткой или обслуживанием прибора отключайте прибор от электросети.
- Заряжайте прибор только с помощью прилагаемого адаптера.
- Во время зарядки адаптер слегка нагревается. Это нормально.
- Для проверки или ремонта прибора следует обращаться только в авторизованный сервисный центр Philips.
- Уровень шума: $L_c = 75$ дБ (А).

Электромагнитные поля (ЭМП)

Данное устройство Philips соответствует стандартам по электромагнитным полям (ЭМП). При правильном обращении согласно инструкциям, приведенным в руководстве пользователя, применение устройства безопасно в соответствии с современными научными данными.

Перед первым использованием

- 1** Перед первым использованием прибора аккумуляторы необходимо заряжать не менее 16 - 18 часов (см. главу “Зарядка”).

Подготовка устройства к работе

- 1** Прикрепите верхнюю часть трубки к ручке (должен прозвучать щелчок) (Рис. 2).
 - Убедитесь, что выступ на ручке выровнен с прорезью на верхней части трубки.
- 2** Соедините верхнюю и нижнюю части трубки (должен прозвучать щелчок) (Рис. 3).
 - Чтобы трубка не гнулась, можно использовать ее без соединения. Просто соедините верхнюю часть трубки с ручкой напрямую с нижней частью (должен прозвучать щелчок)
- 3** Чтобы согнуть трубку, нажмите кнопку сгибания трубки (Рис. 4).

- Изогнутая трубка позволяет убирать под мебелью, не сгибая спины (Рис. 5).

- 4 Снимите трубку, нажав кнопку отсоединения трубки на нижней ручке (1) и потянув трубку вверх (2) (Рис. 6).

Зарядка

Прибор необходимо зарядить, если роликовая щетка не вращается с обычной скоростью. Заряжайте прибор 16-18 часов.

Для оптимальной работы аккумуляторов не следует заряжать прибор после каждого использования. Заряжайте прибор только при разрядке аккумуляторов (т.е. когда роликовая щетка вращается недостаточно быстро).

- 1 Перед зарядкой прибора выключите его.
- 2 Установите трубку в вертикальное положение (Рис. 7).
- 3 Вставьте маленький штекер в основание электрошвабры. (Рис. 8)
- 4 Подключите адаптер к розетке электросети.

- Во время зарядки и после полной зарядки аккумуляторов индикатор зарядки горит ровно. После отключения прибора от электросети индикатор зарядки отключается

Примечание: Сигнальный индикатор не отображает информацию о степени зарядки аккумуляторов.

Использование прибора

- 1 Чтобы освободить трубку из вертикального положения, поставьте ногу на верхнюю часть основания электрошвабры, удерживая ее от наклона. Затем потяните ручку на себя (должен прозвучать щелчок). (Рис. 9)

Не ставьте ногу на кнопку включения/выключения или на кнопку открывания отсека для мусора.

2 Нажмите кнопку включения/выключения для включения прибора (Рис. 10).

Чтобы выключить прибор снова нажмите на кнопку включения/выключения.

3 Для очистки пола вдоль стен используйте боковые щетки (Рис. 11).

4 Чтобы согнуть трубку, нажмите кнопку сгибания трубки (Рис. 4).

- Изогнутая трубка позволяет убирать под мебелью, не сгибая спины (Рис. 5).

5 Чтобы использовать электрошвабру как ручной прибор, снимите трубку и удерживайте электрошвабру за нижнюю ручку. (Рис. 12)

Для удобства захвата переместите ручку в направлении передней части прибора, пока она не встанет к основанию под углом 45 градусов.

Очистка

Не мойте прибор или его части в посудомоечной машине.

1 Прежде чем приступить к очистке прибора, отключите его от электросети.

2 Очищайте прибор и его части влажной тканью.

Очистка отсека для мусора

1 После использования прибора следует очистить отсек для мусора.

2 Установите трубку в вертикальное положение (Рис. 7).

3 Нажмите кнопку открывания отсека для мусора (1) и снимите отсек для мусора с основания электрошвабры (2). (Рис. 13)

4 Удерживая отсек для мусора над мусорным ведром, сдвиньте ползунок на нижней ручке, чтобы открыть отсек для мусора и вытряхнуть из него мусор (Рис. 14).

- 5** Установите отсек для мусора в основание электрошвабры и прижмите его, чтобы он встал на место. (Рис. 15)

При установке отсека для мусора в основание электрошвабры крышка отсека для мусора закроется автоматически (должен прозвучать щелчок).

Очистка вращающейся щетки

- 1** Перед очисткой роликовой щетки выключите прибор.
- 2** Поворачивая роликовую щетку, установите ее так, чтобы была видна прорезь. Разрежьте ножницами волосы, нитки и т.п., намотавшиеся на роликовую щетку (Рис. 16).
- 3** Освободите роликовую щетку от пыли, волос и другого мусора.

Примечание: Если очистить должным образом щетку не получается, можно снять ее для более тщательной очистки. См. ниже разделы “Извлечение роликовой щетки” и “Установка роликовой щетки на место”.

Извлечение роликовой щетки

- 1** Снимите трубку, нажав кнопку отсоединения трубки на нижней ручке (1) и потянув трубку вверх (2) (Рис. 6).
- 2** Переверните основание электрошвабры, сдвиньте кнопку освобождения фиксатора в направлении, указанном стрелкой (1) и снимите фиксатор (2). (Рис. 17)
- 3** Снимите приводной ремень с края роликовой щетки (1) и извлеките щетку из основания прибора (2) (Рис. 18).
- 4** Освободите роликовую щетку и прорезь от пыли, волос и другого мусора.

Установка роликовой щетки на место

- 1** Наденьте приводной ремень на оребренный край роликовой щетки. Вставьте другой край роликовой щетки в паз напротив приводного ремня (Рис. 19).

- 2** В другой паз установите конец роликовой щетки с надетым приводным ремнем. (Рис. 20)

Устанавливайте роликовую щетку в пазы без усилия. Поверните роликовую щетку таким образом, чтобы выступ на стороне с приводным ремнем был направлен вверх.

- 3** Установите фиксатор на место (1) и установите кнопку освобождения фиксатора в исходное положение (должен прозвучать щелчок) (2). (Рис. 21)

Если роликовая щетка установлена неправильно, будет невозможно заблокировать фиксатор кнопкой.

Очистка колес

- 1** Выключите прибор.
- 2** Переверните основание электрошвабры.
- 3** Подденьте шлицевой отверткой одно из колес. Извлеките колесо и ось из паза, надавливая на отвертку (Рис. 22).

Не придерживайте колесо рукой.

Во избежание травм не приближайте лицо к основанию электрошвабры и не направляете основание на других.

- 4** Чтобы снять остальные колеса, повторите шаг 3.
- 5** Очистите колеса, оси и пазы от пыли, волос и другого мусора.
- 6** Вставьте оси в колеса.
- 7** Вставьте колеса с осями на место в пазы и надавите на них до щелчка (Рис. 23).

Хранение

Прибор можно хранить 3 различными способами:

- 1** Для хранения прибора в горизонтальном положении просто разместите его, установив трубку в вертикальное положение (Рис. 24).

- 2 Для хранения прибора в вертикальном положении наклоните сторону основания электрошвабры с роликовой щеткой в сторону трубки. Затем прислоните прибор к стене. (Рис. 25)
- 3 Чтобы закрепить прибор на стене наклоните сторону основания электрошвабры с роликовой щеткой в сторону трубки до щелчка. Затем повесьте прибор на гвоздь за крепление для подвешивания на задней части верхней ручки (Рис. 26).

Защита окружающей среды

- После окончания срока службы не выбрасывайте прибор вместе с бытовыми отходами. Передайте его в специализированный пункт для дальнейшей утилизации. Этим вы поможете защитить окружающую среду (Рис. 27).
- Встроенный аккумулятор содержит вещества, загрязняющие окружающую среду. После окончания срока службы прибора и передачи его для утилизации, аккумулятор необходимо извлечь. Аккумулятор следует утилизировать в специализированных пунктах. Если при извлечении аккумулятора возникли затруднения, можно передать прибор в сервисный центр Philips, где аккумулятор извлекут и утилизируют безопасным для окружающей среды способом. (Рис. 28)

Примечание: Если вы не планируете пользоваться прибором в течение длительного времени, мы рекомендуем отключить адаптер от электросети для экономии электроэнергии.

Извлечение блока аккумуляторов

Никель-металл-гидридные аккумуляторы могут представлять опасность для окружающей среды, кроме того, они могут взрываться при нагревании или попадании в огонь.

- 1** Отключите прибор от электросети.
- 2** Подождите, пока двигатель не остановится.

Перед извлечением аккумуляторы должны быть полностью разряжены.

3 Отвинтите винты и снимите крышку отсека для батарей (Рис. 29).

4 Поочередно отсоедините контакты и извлеките блок аккумуляторов (Рис. 30).

Гарантия и обслуживание

Для получения дополнительной информации или в случае возникновения проблем зайдите на веб-сайт www.philips.ru или обратитесь в Центр поддержки потребителей Philips в вашей стране (номер телефона центра указан на гарантийном талоне). Если подобный центр в вашей стране отсутствует, обратитесь в местную торговую организацию Philips.

Поиск и устранение неисправностей

Данная глава посвящена наиболее общим вопросам использования прибора. Если самостоятельно справиться с возникшими проблемами не удастся, обратитесь в центр поддержки покупателей вашей страны.

Проблема	Возможная причина	Способы решения
Прибор не работает.	Аккумуляторы прибора не заряжены.	Зарядите аккумуляторы прибора (см. главу "Зарядка").
Прибор не заряжается.	Адаптер был неправильно вставлен в розетку электросети.	Правильно вставьте адаптер в розетку электросети.
	Маленький штекер был неправильно вставлен в прибор.	Правильно вставьте маленький штекер в прибор.

Проблема	Возможная причина	Способы решения
	Прибор не был выключен должным образом.	Убедитесь, что переключатель включения/выключения установлен в положение Выкл.
Прибор работает неэффективно.	Отсек для мусора заполнен.	Очистите отсек для мусора (см. главу "Очистка").
	Роликовая щетка заблокирована мусором.	Очистите роликовую щетку (см. главу "Очистка").
Происходит выброс пыли из прибора.	Отсек для мусора заполнен.	Очистите отсек для мусора (см. главу "Очистка").
	Неплотно закрыта крышка отсека для мусора.	Убедитесь в правильности установки отсека для мусора в основание электрошвабры после его очистки (см. раздел "Очистка"). При правильной установке отсека для мусора крышка отсека закрывается автоматически (должен прозвучать щелчок).

Проблема	Возможная причина	Способы решения
Во время работы прибор шумит и стучит.	Вокруг роликовой щетки и приводного ремня скапливается мусор.	Очистите роликовую щетку и ремень (см. раздел "Очистка").
Прибор работает непродолжительное время.	Аккумуляторы не были заряжены должным образом (см. раздел "Зарядка").	Полностью разрядите аккумуляторы, дождавшись прекращения работы включенного прибора. Затем, в течение 16-18 часов выполните полную зарядку аккумуляторов. Повторите цикл разрядки/зарядки несколько раз.

Úvod

Gratulujeme Vám ku kúpe a vitajte v spoločnosti Philips! Ak chcete využiť všetky výhody zákazníckej podpory spoločnosti Philips, zaregistrujte svoj výrobok na www.philips.com/welcome.

Opis zariadenia (Obr. 1)

- A** Spodná časť tyče
- B** Kĺb
- C** Tlačidlo ohnutia tyče
- D** Závesný otvor
- E** Rukoväť
- F** Horná časť tyče
- G** Tlačidlo uvoľnenia tyče na spodnej rúčke
- H** Otváranie dvierok podnosu na zachytené nečistoty
- I** Otočný kĺb
- J** Valcová kefa
- K** Bočná kefa (2x)
- L** Priehľadný predný kryt
- M** Základňa mechanickej metly
- N** Podnos na zachytené nečistoty
- O** Adaptér
- P** Malá koncovka
- Q** Konektor pre malú koncovku
- R** Vypínač
- S** Kontrolné svetlo nabíjania
- T** Poistka podnosu na zachytené nečistoty
- U** Úchytka
- V** Poistka úchytky
- W** Remeň
- X** Kryt priečinka akumulátorovej batérie

Dôležité

Pred použitím zariadenia si pozorne prečítajte tento návod na použitie a uschovajte si ho pre použitie do budúcnosti.

Nebezpečenstvo

- Zariadenie nikdy neponárajte do vody ani inej kvapaliny, ani ho neoplachujte vodou.

Varovanie

- Pred pripojením zariadenia skontrolujte, či je špecifikácia napätia na zariadení a napätie v sieti rovnaké.
- Ak je poškodený adaptér, sieťový kábel alebo samotné zariadenie, nepoužívajte ho.
- Ak je poškodený adaptér, nechajte ho vymeniť za niektorý z originálnych typov, aby ste predišli nebezpečným situáciám.
- Súčasťou adaptéra je transformátor. Adaptér nesmiete oddeliť a vymeniť za iný typ zástrčky, lebo by ste mohli spôsobiť nebezpečnú situáciu.
- Toto zariadenie nesmú používať osoby (vrátane detí), ktoré majú obmedzené telesné, zmyslové alebo mentálne schopnosti, alebo ktoré nemajú dostatok skúseností a znalostí, pokiaľ nie sú pod dozorom alebo im nebolo vysvetlené používanie tohto zariadenia osobou zodpovednou za ich bezpečnosť.
- Deti musia byť pod dozorom, aby sa nehrali so zariadením.
- Nikdy nezametajte vodu, kvapaliny alebo mokré potraviny. Nikdy nezametajte horľavé látky ani popol, kým nevychladne.
- Ruky/prsty nezasúvajte do otáčajúcej sa valcovej kefy, aby ste predišli zraneniam.
- Zariadenie nepresúvajte cez ležiaci sieťový kábel, pretože to môže spôsobiť nebezpečnú situáciu.

Výstraha

- Zariadenie nikdy nepoužívajte v exteriéri. Zariadenie nikdy nepoužívajte na mokrych povrchoch.
- Zariadenie nepoužívajte bez podnosu na nečistoty alebo valcovej kefy.
- Zariadenie vypnite po každom použití, pred nabíjaním a pred pripájaním alebo odpájaním súčiastok.
- Zariadenie pred čistením alebo údržbou odpojte zo siete.
- Batériu zariadenia nabíjajte výlučne prostredníctvom dodaného adaptéra.
- Počas nabíjania sa adaptér zahrieva. Je to bežný jav.

- Zariadenie vždy vráťte do servisného centra autorizovaného spoločnosťou Philips, kde ho skontrolujú prípadne opravia.
- Deklarovaná hodnota emisie hluku je 75 dB(A), čo predstavuje hladinu A akustického výkonu vzhľadom na referenčný akustický výkon 1 pW.

Elektromagnetické polia (EMF)

Tento výrobok Philips vyhovuje všetkým normám týkajúcim sa elektromagnetických polí (EMF). Ak budete zariadenie používať správne a v súlade s pokynmi v tomto návode na použitie, bude jeho použitie bezpečné podľa všetkých v súčasnosti známych vedeckých poznatkov.

Pred prvým použitím

- 1** Pred prvým použitím zariadenia nechajte akumulátorovú batériu dobíjať aspoň 16-18 hodín (pozrite kapitolu „Nabíjanie“).

Príprava na použitie

- 1** Hornú časť tyče pripojte k rukoväti (budete počuť „kliknutie“) (Obr. 2).
 - Uistite sa, že sa výstupok na rukoväti zasunie do drážky v hornej časti tyče.
- 2** Spodnú aj hornú časť tyče pripojte ku kĺbu (budete počuť „kliknutie“) (Obr. 3).
 - Ak nechcete, aby sa tyč dala ohýbať, môžete ju použiť bez kĺbu. Jednoducho pripojte hornú časť tyče s rúčkou priamo k jej spodnej časti (budete počuť „kliknutie“)
- 3** Aby ste tyč ohli, stlačte tlačidlo na jej ohýbanie (Obr. 4).
 - S ohýbacou tyčou môžete čistiť priestor pod nábytkom bez toho, aby ste sa museli zohýbať Vy (Obr. 5).
- 4** Ak chcete odpojiť tyč, stlačte tlačidlo na spodnej rúčke (1) a potiahnite ju smerom nahor (2) (Obr. 6).

Nabíjanie

Zariadenie nabíte, keď sa valcová kefa prestane otáčať tak rýchlo, ako zvyčajne. Zariadenie nabíjajte 16 až 18 hodín.

Na dosiahnutie optimálneho výkonu batérie zariadenie nenabíjajte po každom použití. Zariadenie nabíjajte až vtedy, keď je takmer vybitá akumulátorová batéria (t.j. vtedy, keď sa valcová kefa neotáča tak rýchlo, ako bežne).

- 1** Zariadenie pred nabíjaním vypnite.
- 2** Tyč umiestnite do zvislej polohy (Obr. 7).
- 3** Malú koncovku zasunúť do zásuvky v základni mechanickej metly (Obr. 8).
- 4** Adaptér pripojte do zásuvky.
 - Kontrolné svetlo nabíjania počas nabíjania aj po úplnom nabití akumulátorovej batérie nepretržite svieti. Kontrolné svetlo nabíjania zhasne, keď zariadenie odpojíte zo siete.

Poznámka: Kontrolné svetlo nabíjania neposkytuje žiadne informácie o úrovni nabitia akumulátorovej batérie.

Použitie zariadenia

- 1** Ak chcete odomknúť rúčku zo zvislej polohy, položte nohu na hornú stranu základne mechanickej metly, aby sa predišlo jej nakloneniu. Potom pritiahnite rúčku smerom k sebe. (Obr. 9)

Nohu nepoložte na vypínač ani na poistku podnosu na zachytené nečistoty.

- 2** Stlačením vypínača zapnete zariadenie (Obr. 10).
Ak chcete zariadenie vypnúť, znova stlačte vypínač.
- 3** Na čistenie podlahy popri stenách použite bočné kefy (Obr. 11).
- 4** Aby ste tyč ohli, stlačte tlačidlo na jej ohýbanie (Obr. 4).
 - S ohýbacou tyčou môžete čistiť priestor pod nábytkom bez toho, aby ste sa museli zohýbať Vy (Obr. 5).

- 5** Mechanickú metlu môžete použiť aj tak, že jej základňu vezmete do ruky. V tom prípade odpojte rúčku a metlu uchopte za spodnú rúčku (Obr. 12).

Aby ste rúčku uchopti lepšie, zatlačte ju smerom dopredu, kým sa nebude nachádzať voči základni pod uhlom 45°.

Čistenie

Zariadenie, ani jeho súčiastky nikdy nečistite vo vode alebo v umývačke na riad.

- 1** Zariadenie pred čistením odpojte zo siete.
- 2** Zariadenie a jeho súčiastky očistite navlhčenou tkaninou.

Vysýpanie podnosu na zachytené nečistoty

- 1** Po každom použití vyprázdňte podnos na nečistoty.
- 2** Tyč umiestnite do zvislej polohy (Obr. 7).
- 3** Zatlačte poistku na uvoľnenie podnosu na nečistoty (1) a vyberte ho zo základne metly (2) (Obr. 13).
- 4** Podnos na nečistoty podržte nad smetným košom. Potom posuňte poistku na spodnej rúčke smerom nadol, aby sa otvorili dvierka podnosu na zachytené nečistoty a vysypal sa jeho obsah (Obr. 14).
- 5** Podnos na nečistoty vložte späť do základne mechanickej metly a zatlačte ho nadol na jeho miesto (Obr. 15).

Dvierka podnosu na nečistoty sa zatvoria automaticky, keď ho vložíte späť do základne mechanickej metly („kliknutie“).

Čistenie rotujúcej kefy

- 1** Pred čistením valcovej kefy zariadenie vypnite.
- 2** Valcovú kefu otáčajte dovtedy, kým hrana stierky nebude smerovať k Vám. Nožnicami prestrihnite vlasy, nite atď., ktoré sa nazbierali okolo valcovej kefy (Obr. 16).
- 3** Z valcovej kefy odstráňte prach, vlasy a iné nečistoty.

Poznámka: Ak sa Vám týmto spôsobom nedarí správne vyčistiť valcovú kefu, môžete ju, kvôli dôkladnejšiemu čisteniu, vybrať. Pozrite si ďalej uvedenú časť „Demontáž valcovej kefy“ a „Vloženie valcovej kefy“.

Demontáž valcovej kefy

- 1** Ak chcete odpojiť tyč, stlačte tlačidlo jej uvoľnenia na spodnej rúčke (1) a potiahnite ju smerom nahor (2) (Obr. 6).
- 2** Prevráťte základňu mechanickej metly, poistku úchytky posuňte v smere šípky (1) a odpojte úchytka (2) (Obr. 17).
- 3** Zošmyknite remeň z konca valcovej kefy (1) a valcovú kefu vyberte zo základne (2) (Obr. 18).
- 4** Z valcovej kefy a hrany odstráňte prach, vlasy a inú nečistotu.

Vloženie valcovej kefy

- 1** Remeň navlečte na ryhovaný koniec valcovej kefy. Druhý koniec kefy zasunúť do otvoru oproti remeňu (Obr. 19).
- 2** Koniec valcovej kefy s remeňom zasunúť do druhého otvoru. (Obr. 20)

Valcovú kefu netlačte do otvoru nasilu. Otočte ju tak, aby zadná časť na strane remeňa smerovala nahor.

- 3** Úchytka zasunúť späť do otvoru (1) a jej poistku vráťte do pôvodnej polohy („kliknutie“) (2) (Obr. 21).

Ak valcová kefa nie je správne vložená, úchytka nebudete môcť zasunúť do uzamknutej polohy.

Čistenie koliesok

- 1** Vypnite zariadenie.
- 2** Prevráťte základňu mechanickej metly.
- 3** Pod jedno z koliesok zasunúť hladký skrutkovač. Otočte ním, aby ste uvoľnili koliesko a nápravu z drážky (Obr. 22).

Nedávajte ruku na koliesko.

Nepribližujte sa tvárou ku základni metly, aby Vás uvoľnené koliesko neudrelo. Základňu metly nesmiete nasmerovať ani na iné osoby.

- 4** Ak chcete demontovať ostatné kolieska, opakujte krok 3.
- 5** Z koliesok, náprav a drážok odstráňte prach, vlasy a iné nečistoty.
- 6** Nápravy zasuňte do koliesok.
- 7** Kolieska a nápravy zasuňte späť do drážok a riadne ich zatlačte do pôvodnej polohy („kliknutie“) (Obr. 23).

Odkladanie

Zariadenie môžete odložiť troma spôsobmi:

- 1 Ak chcete zariadenie odložiť v horizontálnej polohe, jednoducho ho odložte s tyčou vo zvislej polohe (Obr. 24).
- 2 Ak chcete zariadenie odložiť vo vertikálnej polohe, zohnite bočnú stranu jeho základne s valcovou kefou smerom k rúčke. Potom zariadenie postavte tak, že sa bude opierať o stenu (Obr. 25).
- 3 Ak chcete zariadenie zavesiť na stenu, zohnite bočnú stranu jeho základne s valcovou kefou smerom k rúčke („kliknutie“). Potom zariadenie zaveste na klinec pomocou otvoru na zavesenie, ktorý sa nachádza na zadnej strane hornej časti rúčky (Obr. 26).

Životné prostredie

- Zariadenie na konci jeho životnosti neodhadzujte spolu s bežným komunálnym odpadom, ale kvôli recyklácii ho zanešte na miesto oficiálneho zberu. Pomôžete tak chrániť životné prostredie (Obr. 27).
- Zabudovaná dobíjateľná akumulátorová batéria obsahuje látky, ktoré môžu znečistiť životné prostredie. Pred likvidáciou zariadenia alebo jeho odovzdaním na mieste oficiálneho zberu batériu vyberte. Batériu odovzdajte na mieste oficiálneho zberu pre batérie. Ak máte problémy s vybratím batérie, zariadenie môžete tiež zanieť do Servisného centra spoločnosti Philips, kde batériu vyberú a odstránia spôsobom, ktorý je bezpečný pre životné prostredie. (Obr. 28)

Poznámka: Ak zariadenie nebudete dlhšiu dobu používať, odporúčame Vám odpojiť adaptér zo siete, aby ste šetrili elektrickou energiou.

Vyberanie nabíjateľnej akumulátorovej batérie

NiMH akumulátorové batérie môžu znečistiť životné prostredie a pri vyššej teplote alebo v ohni môžu explodovať.

- 1** Zariadenie odpojte zo siete.
- 2** Zariadenie nechajte pracovať, až kým sa nezastaví.

Batériu vyberte len vtedy, ak je úplne vybitá.

- 3** Odskrutkujte skrutky a odmontujte kryt priečinka na batériu (Obr. 29).
- 4** Postupne po jednom poodpájajte póly a akumulátorovú batériu vyberte (Obr. 30).

Záruka a servis

Ak potrebujete servis, informácie alebo máte problém, navštívte webovú lokalitu spoločnosti Philips, www.philips.com, alebo sa obráťte na Stredisko starostlivosti o zákazníkov spoločnosti Philips vo Vašej krajine (telefónne číslo strediska nájdete v priloženom celosvetovo platnom záručnom liste). Ak sa vo Vašej krajine toto stredisko nenachádza, obráťte sa na miestneho predajcu výrobkov Philips.

Riešenie problémov

Táto kapitola obsahuje zhrnutie najbežnejších problémov, ktoré sa môžu vyskytnúť pri používaní zariadenia. Ak neviete problém vyriešiť pomocou nižšie uvedených informácií, obráťte sa na Stredisko starostlivosti o zákazníkov vo Vašej krajine.

Problém	Možná príčina	Riešenie
Zariadenie nefunguje.	Nenabili ste batériu zariadenia.	Nabíjajte batériu zariadenia (pozrite si kapitolu „Nabíjanie“).

Problém	Možná příčina	Riešenie
Batéria zariadenia sa nenabíja.	Adaptér nie je správne pripojený do sieťovej zásuvky.	Adaptér správne pripojte do sieťovej zásuvky.
	Do zariadenia ste nesprávne zasunuli malú koncovku.	Malú koncovku správne zasuňte do zariadenia.
	Zariadenie nie je správne vypnuté.	Uistite sa, že vypínač je v polohe vypnuté.
Zariadenie nezachytáva špinu.	Podnos na zachytené nečistoty je plný.	Vyprázdňte podnos na zachytené nečistoty (pozrite si kapitolu „Čistenie“).
	Valcová kefa je zanesená.	Očistite valcovú kefu (pozrite si kapitolu „Čistenie“).
Zo zariadenia unikajú nečistoty.	Podnos na zachytené nečistoty je plný.	Vyprázdňte podnos na zachytené nečistoty (pozrite si kapitolu „Čistenie“).
	Dvierka podnosu na nečistoty nie sú správne zatvorené.	Uistite sa, že po vyspaní správne vložíte podnos na zachytené nečistoty do základne mechanickej metly (pozrite si kapitolu „Čistenie“). Ak podnos na zachytené nečistoty vložíte správne, dvierka podnosu na zachytené nečistoty sa automaticky zatvoria (budete počuť „kliknutie“).

Problém	Možná příčina	Riešenie
Zariadenie začne byť hlučné a počas prevádzky hrkoce.	Okolo valcovej kefy a remeňa sa nahromadila špina.	Valcovú kefu a remeň vyčistite (pozrite si kapitolu „Čistenie“).
Prevádzkový čas metly je krátky.	Akumulátorovú batériu ste nenabíli optimálnym spôsobom (pozrite si kapitolu „Nabíjanie“).	Akumulátorovú batériu nechajte úplne vybit'. Zariadenie nechajte pracovať, až kým nezastane. Následne nechajte batériu nabíjať 16 až 18 hodín. Tento cyklus vybitia a nabitia niekoľkokrát zopakujte.

Uvod

Čestitamo vam za nakup in dobrodošli pri Philipsu! Če želite popolnoma izkoristiti podporo, ki jo nudi Philips, registrirajte izdelek na www.philips.com/welcome.

Splošni opis (Sl. 1)

- A** Spodnji del palice
- B** Spoj
- C** Gumb za upogibanje palice
- D** Reža za obešanje
- E** Ročaj
- F** Zgornji del palice
- G** Gumb za sprostitvev palice na spodnjem ročaju
- H** Drsnik pladnja za umazanijo na vratih
- I** Vrtljivi zgib
- J** Krtačni valj
- K** Stranska krtača (2x)
- L** Prosojni sprednji pokrov
- M** Podstavek za metlo
- N** Pladenj za umazanijo
- O** Adapter
- P** Manjši vtikač
- Q** Vtičnica za majhen vtikač
- R** Gumb za vklop/izklop
- S** Indikator polnjenja
- T** Gumb za sprostitvev pladnja za umazanijo
- U** Držalo
- V** Odpiralni drsnik držala
- W** Pas
- X** Pokrov prostora za baterije

Pomembno

Pred uporabo aparata natančno preberite uporabniški priročnik in ga shranite za poznejšo uporabo.

Nevarnost

- Aparata ne potaplajte v vodo ali drugo tekočino in ga ne spirajte pod tekočo vodo.

Opozorilo

- Preden aparat priključite na električno omrežje, preverite, ali na adapterju navedena napetost ustreza napetosti lokalnega električnega omrežja.
- Aparata ne uporabljajte, če je poškodovan adapter, omrežni kabel ali sam aparat.
- Če je adapter poškodovan, ga lahko zamenjate le z originalnim adapterjem iste vrste, da se izognete nevarnosti.
- V adapter je vgrajen transformator. Odstranitev in menjava adapterja z drugim nista dovoljeni, saj lahko pride do nevarne situacije.
- Aparat ni namenjen, da bi ga uporabljali otroci in osebe z zmanjšanimi fizičnimi ali psihičnimi sposobnostmi in tudi ne osebe s pomanjkljivimi izkušnjami in znanjem, razen če jih pri uporabi nadzoruje ali jim svetuje oseba, ki je odgovorna za njihovo varnost.
- Otroci naj se ne igrajo z aparatom.
- Ne sesajte vode, tekočin ali mokrih delcev hrane. Ne sesajte vnetljivih snovi in pepela, dokler se ta ne ohladi.
- Z rokami in prsti ne posegajte v vrteči se krtačni valj, ker se lahko poškodujete.
- Ne premikajte aparata čez omrežni kabel, ker je to nevarno.

Pozor

- Aparata ne uporabljajte na prostem. Aparata ne uporabljajte na mokrih površinah.
- Aparata ne uporabljajte brez pladnja za umazanijo ali krtačnega valja.
- Po uporabi, pred polnjenjem in pred dodajanjem oz. odstranjevanjem delov aparat vedno izklopite.
- Pred čiščenjem in vzdrževanjem aparata ga izključite iz električnega omrežja.
- Aparat polnite samo s priloženim adapterjem.
- Adapter je med polnjenjem topel. To je normalno.
- Za pregled ali popravilo aparata se obrnite na Philipsov pooblaščen servis.

- Raven hrupa: $L_c = 75$ dB(A).

Elektromagnetna polja (EMF)

Ta Philipsov aparat ustreza vsem standardom glede elektromagnetnih polj (EMF). Če z aparatom ravnate pravilno in v skladu z navodili v tem uporabniškem priročniku, je njena uporaba glede na danes veljavne znanstvene dokaze varna.

Pred prvo uporabo

- 1** Aparat pred prvo uporabo polnite vsaj 16-18 ur (oglejte si poglavje "Polnjenje").

Priprava za uporabo

- 1** Povežite zgornji del palice in ročaj ("klik") (Sl. 2).

- Poskrbite, da bo rob na ročaju poravnan z utorom na zgornjem delu palice.

- 2** Povežite zgornji in spodnji del palice s spojem ("klik") (Sl. 3).

- Če ne želite, da je palica upogljiva, jo lahko uporabljate brez spoja. Preprosto povežite zgornji del palice z ročajem neposredno s spodnjim delom palice ("klik")

- 3** Če želite upogniti palico, pritisnite gumb za upogibanje palice (Sl. 4).

- Z upognjeno palico lahko čistite površine pod pohištvom, ne da bi se pri tem sklanjali (Sl. 5).

- 4** Za odstranitev palice pritisnite gumb za sprostitvev palice na spodnjem ročaju (1) in povlecite palico navzgor (2) (Sl. 6).

Polnjenje

Aparat napolnite, ko se krtačni valj vrti počasneje kot ponavadi. Aparat polnite 16-18 ur.

Če želite zagotoviti optimalno učinkovitost baterij, ne polnite aparata po vsaki uporabi. Aparat napolnite samo takrat, ko so baterije že skoraj prazne (ko se krtačni valj vrti počasneje kot ponavadi).

- 1** Aparat pred polnjenjem izklopite.
- 2** Palico postavite v navpični položaj (Sl. 7).
- 3** Manjši vtikač vstavite v vtičnico na podstavku za metlo (Sl. 8).
- 4** Adapter vključite v omrežno vtičnico.
 - Indikator polnjenja med polnjenjem baterij in potem, ko so te napolnjene, sveti. Indikator neha svetiti, ko aparat izključite iz električnega omrežja

Opomba: Iz indikatorja polnjenja ni mogoče razbrati ravni napoljenosti baterij.

Uporaba aparata

- 1** Palico odklenite iz pokončnega položaja tako, da postavite nogo na vrh podstavka za metlo in preprečite njeno nagibanje. Nato povlecite ročaj proti sebi. (Sl. 9)

Ne polagajte noge na gumb za vklop/izklop ali na gumb za sprostitev pladnja za umazanijo.

- 2** Za vklop aparata pritisnite gumb za vklop/izklop (Sl. 10).
Za izklop aparata ponovno pritisnite gumb za vklop/izklop.
- 3** Stranski krtači uporabljajte za čiščenje tal ob stenah (Sl. 11).
- 4** Če želite upogniti palico, pritisnite gumb za upogibanje palice (Sl. 4).
 - Z upognjeno palico lahko čistite površine pod pohištvom, ne da bi se pri tem sklanjali (Sl. 5).

- 5** Če želite metlo uporabljati ročno, odstranite palico in primite metlo pri spodnjem ročaju (Sl. 12).

Za boljši oprijem potisnite ročaj proti sprednjemu delu aparata, da je pod kotom 45 stopinj glede na podstavke.

Čiščenje

Aparata ali njegovih delov ne čistite v vodi ali pomivalnem stroju.

- 1** Pred čiščenjem aparat izključite iz električnega omrežja.

- 2** Aparat in njegove dele očistite z vlažno krpo.

Praznjenje pladnja za umazanijo

- 1** Po uporabi pladenj za umazanijo izpraznite.
- 2** Palico postavite v navpični položaj (Sl. 7).
- 3** Pritisnite gumb za sprostitev pladnja za umazanijo (1) in dvignite pladenj iz podstavka za metlo (2) (Sl. 13).
- 4** Pladenj za umazanijo držite nad košem za smeti. Da bi pladenj odprli in izpraznili, potisnite drsnik na spodnjem ročaju navzdol (Sl. 14).
- 5** Pladenj za umazanijo vstavite nazaj v podstavek za metlo in ga potisnite na mesto (Sl. 15).

Vrata pladnja za umazanijo se samodejno zaprejo, ko pladenj ponovno vstavite v podstavek za metlo ("klik").

Čiščenje krtače valja

- 1** Pred čiščenjem krtačnega valja aparat izključite iz omrežja.
- 2** Krtačni valj obrnite tako, da je rezalni žlebič obrnjen proti vam. Za odstranitev dlak, vlaken in ostale umazanije, ki se je nabrala okrog krtačnega valja, uporabite škarje (Sl. 16).
- 3** S krtačnega valja odstranite prah, dlake in ostalo umazanijo.

Opomba: Če krtačnega valja na ta način ni mogoče ustrezno očistiti, ga odstranite in temeljito očistite. Oglejte si spodnji poglavji "Odstranjevanje krtačnega valja" in "Ponovno vstavljanje krtačnega valja".

Odstranjevanje krtačnega valja

- 1** Za odstranitev palice pritisnite gumb za sprostitev palice na spodnjem ročaju (1) in povlecite palico navzgor (2) (Sl. 6).
- 2** Podstavek za metlo obrnite navzdol, pritisnite odpiralni drsnik držala v smeri puščice (1) in odstranite držalo (2) (Sl. 17).
- 3** Odstranite pas na koncu krtačnega valja (1) in dvignite krtačni valj iz podstavka (2) (Sl. 18).

- 4** S krtačnega valja in žlebičev odstranite prah, dlake in ostalo umazanijo.

Ponovno vstavljanje krtačnega valja

- 1** Pas spustite čez rebrasti konec krtačnega valja. Drugi konec krtačnega valja vstavite v režo nasproti pasu (Sl. 19).

- 2** Konec krtačnega valja s pasom vstavite v drugo režo. (Sl. 20)

Krtačnega valja ne potiskajte v režo na silo. Obrnite ga tako, da je zatič na strani s pasom obrnjen navzgor.

- 3** Držalo potisnite nazaj v režo (1) in pomaknite odpiralni drsnik na prvotno mesto ("klik") (2) (Sl. 21).

Če krtačni valj ni pravilno vstavljen, odpiralnega drsnika ni mogoče potisniti v zaklenjeni položaj.

Čiščenje kolesc

- 1** Aparat izklopite.

- 2** Podstavek za metlo obrnite navzdol.

- 3** Izvijač vstavite pod enega od kolesc. Z obračanjem izvijača odstranite kolesce in os z žlebiča (Sl. 22).

Ne polagajte rok na kolesca!

Da kolesce in os ne bi udarila vas ali koga drugega, se z obrazom ne približujte podstavku za metlo in podstavka ne usmerjajte proti drugim.

- 4** Ponovite 3. korak, da odstranite druga kolesca.

- 5** S kolesc, osi in žlebičev odstranite prah, dlake in ostalo umazanijo.

- 6** Osi vstavite v kolesca.

- 7** Kolesca in osi postavite na žlebiče in jih močno potisnite, da se zaskočijo na mesto ("klik") (Sl. 23).

Shranjevanje

Aparat lahko shranjujete na tri načine:

- 1 Če želite aparat shraniti v vodoravnem položaju, ga pospravite s palico v navpičnem položaju (Sl. 24).
- 2 Če želite aparat shraniti v navpičnem položaju, nagnite podstavek za metlo s krtačnim valjem proti palici. Nato postavite aparat ob steno (Sl. 25).
- 3 Če želite aparat obesiti na steno, nagnite podstavek za metlo s krtačnim valjem proti palici ("klik"). Nato aparat z režo za obešanje na zadnji strani zgornjega ročaja obesite na žebelj (Sl. 26).

Okolje

- Aparata po preteku življenjske dobe ne zavržite skupaj z običajnimi gospodinjstvi odpadki, temveč ga odložite na uradnem zbirnem mestu za recikliranje. Tako pripomorete k ohranitvi okolja (Sl. 27).
- Vgrajene baterije za ponovno polnjenje vsebujejo snovi, ki lahko onesnažijo okolje. Preden aparat zavržete in oddate na uradnem zbirnem mestu, odstranite baterije. Baterije odložite na uradnem zbirnem mestu za baterije. Če imate težave z odstranitvijo baterij, lahko aparat odnesete na Philipsov pooblaščen servis, kjer jo bodo odstranili in odvrgli na okolju prijazen način. (Sl. 28)

Opomba: Če aparata dlje časa ne boste uporabljali, izključite adapter iz omrežne vtičnice in s tem prihranite pri energiji.

Odstranjevanje akumulatorskih baterij

Baterije NiMH lahko škodujejo okolju in celo eksplodirajo, če so izpostavljene visoki temperaturi ali ognju.

1 Aparat izključite iz električnega omrežja.

2 Aparat pustite delovati, dokler se sam ne zaustavi.

Baterije odstranite le, če so popolnoma prazne.

3 Odvijte vijake in odstranite pokrov prostora za baterije (Sl. 29).

4 Priključke baterij enega za drugim izklopite in odstranite baterije (Sl. 30).

Garancija in servis

Za servis, informacije ali v primeru težav obiščite Philipsovo spletno stran na naslovu www.philips.com ali pa se obrnite na Philipsov center za pomoč uporabnikom v svoji državi (telefonsko številko najdete v mednarodnem garancijskem listu). Če v vaši državi takšnega centra ni, se obrnite na lokalnega Philipsovega prodajalca.

Odpravljanje težav

To poglavje vsebuje povzetek najpogostejših težav, ki se lahko pojavijo pri uporabi aparata. Če težav s temi nasveti ne morete odpraviti, se obrnite na center za pomoč uporabnikom v vaši državi.

Težava	Možni vzrok	Rešitev
Aparat ne deluje.	Aparata niste napolnili.	Aparat napolnite (oglejte si poglavje "Polnjenje").
Aparat se ne polni.	Adapter ste napačno vključili v omrežno vtičnico.	Adapter pravilno vključite v omrežno vtičnico.
	Manjšega vtičača niste pravilno vstavili v aparat.	Manjši vtičač pravilno vstavite v aparat.
	Aparat ni pravilno izklopljen.	Poskrbite, da je stikalo za vklop/izklop v položaju za izklop.
Naprava ni učinkovita pri pobiranju umazanije.	Pladenj za umazanijo je poln.	Izpraznite pladenj za umazanijo (oglejte si poglavje "Čiščenje").
	Krtačni valj je zamašen.	Očistite krtačni valj (oglejte si poglavje "Čiščenje").
Iz aparata uhaja umazanija.	Pladenj za umazanijo je poln.	Izpraznite pladenj za umazanijo (oglejte si poglavje "Čiščenje").

Težava	Možni vzrok	Rešitev
	Vrata pladnja za umazanijo niso pravilno zaprta.	Poskrbite, da ste po praznjenju pladenj za umazanijo pravilno namestili v podstavek za metlo (oglejte si poglavje "Čiščenje"). Če je pladenj za umazanijo pravilno vstavljen, se vrata pladnja zaprejo samodejno ("klik").
Aparat med delovanjem oddaja hrup in žvenketajoč zvok.	Na krtačnem valju in pasu se je nabrala umazanija.	Očistite krtačni valj in pas (oglejte si poglavje "Čiščenje").
Aparat ima kratek čas delovanja.	Baterij niste napolnili na optimalen način (oglejte si poglavje "Polnjenje").	Baterije popolnoma izpraznite tako, da pustite aparat delovati, dokler se ne izpraznijo. Nato polnite baterije 16-18 ur. Postopek praznjenja in polnjenja nekajkrat ponovite.

Uvod

Čestitamo vam na kupovini i dobrodošli u Philips! Da biste imali sve pogodnosti podrške koju pruža Philips, registrujte svoj proizvod na www.philips.com/welcome.

Opšti opis (Sl. 1)

- A** Donji deo štapa
- B** Zglob
- C** Dugme za savijanje štapa
- D** Prorez za kačenje
- E** Ručke
- F** Gornji deo štapa
- G** Dugme za skidanje štapa na donjoj dršci
- H** Klizni prekidač za otvor posude za nečistoću
- I** Rotirajući zglob
- J** Rotaciona četka
- K** Bočna četka (2x)
- L** Providni prednji poklopac
- M** Postolje čistača poda
- N** Posuda za nečistoću
- O** Adapter
- P** Mali utikač
- Q** Utičnica za mali utikač
- R** Dugme za uključivanje/isključivanje
- S** Indikator punjenja
- T** Dugme za otvaranje posude za nečistoću
- U** Osigurač
- V** Klizni prekidač za oslobađanje osigurača
- W** Kaiš
- X** Poklopac odeljka za baterije

Važno

Pre upotrebe aparata pažljivo pročitajte ovo uputstvo i sačuvajte ga za buduće potrebe.

Opasnost

- Ne uranjajte aparat u vodu ili neku drugu tečnost i ne ispirajte je pod slavinom.

Upozorenje

- Pre uključivanja aparata proverite da li napon naznačen na aparatu odgovara naponu lokalne mreže.
- Nemojte da koristite aparat ako je oštećen utikač, kabl za napajanje ili sam aparat.
- Ako je adapter oštećen, uvek ga zamenite originalnim da bi se izbegla opasnost.
- Adapter ima ugrađen transformator. Ne uklanjajte adapter da biste ga zamenili drugim priključkom, jer se na taj način izlažete opasnosti.
- Ovaj aparat nije namenjen za upotrebu od strane osoba (uključujući i decu) sa smanjenim fizičkim, senzornim ili mentalnim sposobnostima, ili nedostatkom iskustva i znanja, osim pod nadzorom ili na osnovu instrukcija za upotrebu aparata datih od strane osobe koja odgovara za njihovu bezbednost.
- Deca moraju da budu pod nadzorom da se ne bi igrala sa aparatom.
- Nemojte aparatom skupljati vodu, tečnosti ili vlažnu hranu. Nemojte skupljati zapaljive supstance i nemojte skupljati pepeo dok se ne ohladi.
- Nemojte stavljati ruke/prste u rotirajuću četku da biste izbegli povrede.
- Ne prelazite uređajem preko kabla za napajanje jer to može dovesti do nezgode.

Oprez

- Nemojte da koristite aparat napolju. Nemojte da koristite aparat na mokrim površinama.
- Ne koristite aparat bez posude za nečistoću ili rotirajuće četke.
- Uvek isključite aparat posle upotrebe, pre nego što ga stavite na punjenje i pre nego što stavite ili skinete delove.
- Isključite aparat pre čišćenja ili odlaganja.
- Aparat punite isključivo adapterom koji se nalazi u kompletu.
- Adapter se zagreva tokom punjenja. To je normalno.

- U slučaju ispitivanja ili popravke uvek vratite uređaj u ovlašćeni Philips servisni centar.
- Jačina buke: $L_c = 75 \text{ dB (A)}$.

Elektromagnetna polja (EMF)

Ovaj Philips aparat je usklađen sa svim standardima u vezi sa elektromagnetnim poljima (EMF). Ako se aparatom rukuje na odgovarajući način i u skladu sa uputstvima iz ovog priručnika, aparat je bezbedan za upotrebu prema naučnim dokazima koji su danas dostupni.

Pre prve upotrebe

- 1** Pre prve upotrebe uređaj puniti najmanje 16-18 sati (pogledajte poglavlje "Punjenje").

Pre upotrebe

- 1** Povežite gornji deo štapa sa ručkom ('klik') (Sl. 2).

- Vodite računa da izbočina na ručki bude poravnata sa žlebom na gornjem delu štapa.

- 2** I gornji i donji deo štapa spojite na zglob ('klik') (Sl. 3).

- Ako ne želite da štapa ima mogućnost savijanja, možete ga koristiti bez zgloba. Jednostavno direktno povežite gornji deo štapa sa drškom na donji deo štapa ('klik').

- 3** Da biste savili štapa, pritisnite dugme za savijanje štapa (Sl. 4).

- Savijenim štapićem možete čistiti ispod nameštaja bez savijanja leđa (Sl. 5).

- 4** Za uklanjanje štapa, pritisnite dugme za skidanje štapa na donjoj dršci (1) i povucite štapa nagore (2) (Sl. 6).

Punjenje

Napunite uređaj kada rotirajuća četka počne da se okreće sporije nego obično. Aparat puniti 16-18 sati.

Da bi performanse baterije bile optimalne, nemojte puniti uređaj nakon svake upotrebe. Aparat puniti samo kada je baterija pri kraju (tj. kada rotirajuća četka počne da se okreće sporije nego obično).

- 1** Isključite aparat pre nego što počnete sa punjenjem.
- 2** Postavite štap u uspravan položaj (Sl. 7).
- 3** Stavite mali utikač u utičnicu na postolju čistača poda (Sl. 8).
- 4** Uključite adapter u zidnu utičnicu.
 - Indikator punjenja stalno svetli u toku punjenja i nakon što je baterija potpuno napunjena. Prestaće da svetli kada isključite aparat sa električne mreže.

Napomena: Indikator punjenja ne daje nikakve informacije o nivou napunjenosti ugrađenih baterija.

Upotreba aparata

- 1** Da biste otključali štap iz uspravnog položaja, stavite stopalo na vrh postolja čistača da biste sprečili pomeranje. Zatim povucite dršku prema sebi. (Sl. 9)

Vodite računa da ne stanete na dugme za uključivanje/isključivanje ili na dugme za otvaranje posude za nečistoću.

- 2** Pritisnite dugme za uključivanje/isključivanje da biste uključili aparat (Sl. 10).

Za isključivanje aparata, ponovo pritisnite dugme za uključivanje/isključivanje.

- 3** Bočne četke služe za čišćenje podova uz zidove (Sl. 11).
- 4** Da biste savili štap, pritisnite dugme za savijanje štapa (Sl. 4).
 - Savijenim štapom možete čistiti ispod nameštaja bez savijanja leđa (Sl. 5).

- 5** Ako želite da čistač podova koristite kao ručni aparat, uklonite nastavak i držite čistač za donju ručku (Sl. 12).

Da bi aparat bolje ležao u ruci, gurnite dršku prema prednjoj strani aparata tako da bude pod uglom od 45 stepeni u odnosu na postolje.

Čišćenje

Nikada nemojte prati aparat ili neki njegov deo u mašini za pranje sudova.

- 1 Pre čišćenja, isključite aparat sa električne mreže.
- 2 Čistite aparat i njegove delove vlažnom tkaninom.

Pražnjenje posude za nečistoću

- 1 Uvek ispraznite posudu nakon upotrebe.
- 2 Postavite štap u uspravan položaj (Sl. 7).
- 3 Pritisnite dugme za otvaranje posude za nečistoću (1) i izvadite posudu iz postolja čistača (2) (Sl. 13).
- 4 Držite posudu za nečistoću iznad korpe za otpatke. Pritisnite klizni prekidač nadole da biste otvorili posudu i ispraznili je (Sl. 14).
- 5 Vratite posudu za nečistoću u postolje čistača poda i gurnite nadole u ležište (Sl. 15).

Otvor posude za nečistoću se automatski zatvara kada vratite posudu u postolje čistača ('klik').

Čišćenje valjka četke

- 1 Isključite aparat pre nego što počnete da čistite rotirajuću četku.
- 2 Vrtite rotirajuću četku dok žleb za sečenje ne bude okrenut prema vama. Makazama isecite kosu, konce itd koji su se nakupili oko rotirajuće četke (Sl. 16).
- 3 Uklonite nakupine prašine, dlake i ostalu nečistoću sa četke.

Napomena: Ako niste u stanju da dovoljno dobro očistite četku na ovaj način, možete je skinuti radi temeljnijeg čišćenja. Pogledajte odeljke 'Uklanjanje rotirajuće četke' i 'Vraćanje rotirajuće četke na mesto' u nastavku teksta.

Uklanjanje rotirajuće četke.

- 1 Za uklanjanje štapa, pritisnite dugme za skidanje štapa na donjoj dršci (1) i povucite štap nagore (2) (Sl. 6).

- 2** Okrenite postolje čistača naopako, gurnite klizni prekidač za oslobađanje osigurača u smeru strelice (1) i uklonite osigurač (2) (Sl. 17).
- 3** Svucite kaiš sa kraja rotirajuće četke (1) i podignite četku iz postolja (2) (Sl. 18).
- 4** Uklonite nakupine prašine, dlake i ostalu nečistoću sa četke žleba.

Vraćanje rotirajuće četke na mesto.

- 1** Navucite kaiš preko gumenog kraja rotirajuće četke. Ubacite drugi kraj četke u prorez sa suprotne strane (Sl. 19).
- 2** Ubacite u drugi prorez onaj kraj četke na kome se nalazi kaiš. (Sl. 20)

Nemojte na silu ubacivati četku u prorez. Vrtite četku tako da izbočina na strani sa kaišem bude okrenuta nagore.

- 3** Vratite osigurač u prorez (1) i vratite klizni prekidač u prvobitan položaj ("klik") (2) (Sl. 21).

Ako rotirajuća četka nije dobro postavljena, nećete moći da pomerite klizni prekidač u zaključan položaj.

Čišćenje točkova

- 1** Isključite aparat.
- 2** Okrenite postolje čistača naopako.
- 3** Stavite odvijač ispod jednog točka. Okrećite ga da biste oslobodili točak i osovinu iz žleba (Sl. 22).

Ne stavljajte ruku na točak.

Nemojte držati lice blizu postolja čistača i nemojte ga uperiti prema dugim osobama, kako vas ne bi udarili točak ili osovinu i zadali povrede vama i drugima.

- 4** Ponovite korak 3 da skinete ostale točkove.
- 5** Uklonite prašinu, dlake i ostalu nečistoću sa točkova, osovinu i žlebova.

6 Ubacite osovine u točkove.

7 Vratite točkove i osovine u žlebove i pritisnite ih jako da se vrate u svoj položaj ('klik') (Sl. 23).

Odlaganje

Aparat možete odlagati na tri načina:

- 1 Da biste odložili aparat u horizontalan položaj, jednostavno ga odložite tako da štap stoji uspravno (Sl. 24).
- 2 Ako ga odlažete u vertikalnom položaju, okrenite stranu postolja sa četkom prema nastavku. Zatim naslonite aparat na zid (Sl. 25).
- 3 Ako želite da aparat visi na zidu, okrenite stranu postolja sa četkom prema štapu ('klik'). Zatim okačite aparat na ekser pomoću proreza za kačenje na zadnjoj strani gornje ručke (Sl. 26).

Zaštita okoline

- Aparat koji se više ne može upotrebljavati nemojte da odlažete u kućni otpad, već ga predajte na zvaničnom mestu prikupljanja za reciklažu. Tako ćete doprineti zaštiti okoline (Sl. 27).
- Ugrađena punjiva baterija sadrži supstance koje mogu da zagade okolinu. Uvek uklonite bateriju pre nego što bacite aparat i predate ga na zvaničnom odlagalištu. Baterije odlažite na zvaničnom mestu za odlaganje baterija. Ako imate problema sa uklanjanjem baterije, aparat možete da odnesete u Philips servisni centar. Osoblje centra će ukloniti bateriju i odložiti je tako da ne zagađuje okolinu. (Sl. 28)

Napomena: Ako duže vreme ne nameravate da koristite uređaj, preporučuje se da adapter isključite iz zidne utičnice da biste uštedeli energiju.

Uklanjanje punjive baterije

NiMH baterije mogu biti štetne za okolinu i eksplozivne su ako su izložene visokim temperaturama ili plamenu.

1 Isključite aparat sa električne mreže.

2 Ostavite aparat da radi dok se sam ne zaustavi.

Uklonite baterije samo kada su potpuno prazne.

3 Odvijačem odvrnite zavrtnje i skinite poklopac odeljka za baterije (Sl. 29).

4 Isključite spojeve jedan po jedan i izvadite baterije (Sl. 30).

Garancija i servis

Ukoliko vam je potreban servis, informacije ili ako imate neki problem, posetite web-stranicu kompanije Philips na adresi www.philips.com ili se obratite centru za korisničku podršku kompanije Philips u svojoj zemlji (broj telefona ćete pronaći u međunarodnom garantnom listu). Ako u vašoj zemlji ne postoji predstavništvo, obratite se ovlašćenom prodavcu Philips proizvoda.

Rešavanje problema

Ovo poglavlje sumira najčešće probleme sa kojima se možete sresti prilikom upotrebe aparata. Ukoliko niste u mogućnosti da rešite određeni problem pomoću sledećih informacija, kontaktirajte Centar za brigu o potrošačima u vašoj zemlji.

Problem	Mogući uzrok	Rešenje
Aparat ne radi.	Niste napunili aparat.	Napunite aparat (pogledajte poglavlje 'Punjenje').
Aparat se ne puni.	Niste pravilno uključili utikač u zidnu utičnicu.	Uključite adapter pravilno u zidnu utičnicu.
	Niste pravilno uključili mali utikač u aparat.	Uključite mali utikač pravilno u aparat.
	Aparat nije pravilno isključen.	Proverite da li je prekidač za uključivanje/isključivanje postavljen u položaj "off" (isključeno).

Problem	Mogući uzrok	Rešenje
Aparat ne kupi efikasno nečistoću.	Posuda za nečistoću je puna.	Ispraznite posudu za nečistoću (pogledajte poglavlje 'Čišćenje').
	Rotirajuća četka je zaglavljena.	Očistite rotirajuću četku (pogledajte poglavlje 'Čišćenje').
Nečistoća izlazi iz uređaja.	Posuda za nečistoću je puna.	Ispraznite posudu za nečistoću (pogledajte poglavlje 'Čišćenje').
	Otvor posude za nečistoću nije dobro zatvoren.	Proverite da li ste pravilno vratili posudu za nečistoću u postolje čistača poda nakon što ste je ispraznili (pogledajte poglavlje 'Čišćenje'). Ako pravilno stavite posudu za nečistoću, otvor posude za nečistoću će se automatski zatvoriti ('klik').
Aparat radi bučno i klopara.	Prašina se nakupila oko rotirajuće četke i kaiša.	Očistite rotirajuću četku i kaiš (pogledajte poglavlje 'Čišćenje').
Aparat ima kratko vreme rada.	Niste dobro napunili ugrađenu bateriju (pogledajte poglavlje 'Punjenje').	Ispraznite ugrađenu bateriju do kraja. Pustite aparat da radi dok se sam ne zaustavi. Zatim ponovo punite bateriju 16-18 sati. Ponovite ovaj ciklus pražnjenja i punjenja nekoliko puta.

Вступ

Вітаємо Вас із покупкою та ласкаво просимо до клубу Philips! Щоб уповні скористатися підтримкою, яку пропонує Philips, зареєструйте свій виріб на веб-сайті www.philips.com/welcome.

Загальний опис (Мал. 1)

- A** Нижня частина трубки
- B** Шарнір
- C** Кнопка згинання трубки
- D** Виймка для підвішування
- E** Ручка
- F** Верхня частина трубки
- G** Кнопка розблокування трубки на нижній частині ручки
- H** Повзунок відкриття кришки лотка для бруду
- I** Поворотний шарнір
- J** Обертова щітка
- K** Бічна щітка (2x)
- L** Прозора передня кришка
- M** Платформа електровіника
- N** Лоток для бруду
- O** Адаптер
- P** Мала вилка
- Q** Роз'єм для малої вилки
- R** Кнопка "увімк./вимк."
- S** Індикатор заряду
- T** Кнопка вивільнення лотка для бруду
- U** Фіксатор
- V** Повзунок вивільнення фіксатора
- W** Ремінець
- X** Кришка батарейного відсіку

Важлива інформація

Уважно прочитайте цей посібник користувача перед тим, як використовувати пристрій, та зберігайте його для майбутньої довідки.

Небезпечно

- Ніколи не занурюйте пристрій у воду чи іншу рідину та не мийте його під краном.

Попередження

- Перед тим, як приєднувати пристрій до мережі, перевірте, чи збігається напруга, вказана у таблиці характеристик, із напругою у мережі.
- Не використовуйте пристрій, якщо адаптер, шнур живлення або сам пристрій пошкоджено.
- Якщо адаптер пошкоджено, для уникнення небезпеки його обов'язково слід замінити оригінальним.
- Вилка-адаптер містить трансформатор. Не від'єднуйте адаптер для заміни іншим, оскільки це може спричинити небезпечну ситуацію.
- Цей пристрій не призначено для користування особами (включаючи дітей) з послабленими фізичними відчуттями чи розумовими здібностями, або без належного досвіду та знань, крім випадків користування під наглядом чи за вказівками особи, яка відповідає за безпеку їх життя.
- Дорослі повинні стежити, щоб діти не бавилися пристроєм.
- Не збирайте воду, рідини чи вологі продукти. Не збирайте займисті речовини та попіл, доки він не охолоне.
- Не встромляйте руки/пальці в обертову щітку для уникнення травм.
- Не ведіть пристроєм по шнуру живлення, оскільки це може спричинити небезпечну ситуацію.

Увага

- Не використовуйте пристрій надворі. Не використовуйте пристрій на вологих поверхнях.
- Не використовуйте пристрій без лотка для бруду чи обертової щітки.
- Завжди вимикайте пристрій перед тим як його заряджати або під'єднувати чи від'єднувати деталі.
- Перед тим як чистити чи здійснювати технічний огляд пристрою, від'єднуйте його від мережі.

- Заряджайте пристрій лише за допомогою адаптера, який додається.
- Під час зарядження адаптер стає теплим на дотик. Це нормально.
- Перевірку та ремонт пристрою слід проводити виключно у сервісному центрі, уповноваженому Philips.
- Рівень шуму: $L_c = 75$ дБ (А).

Електромагнітні поля (ЕМП)

Цей пристрій Philips відповідає усім стандартам, які стосуються електромагнітних полів (ЕМП). Згідно з останніми науковими дослідженнями, пристрій є безпечним у використанні за умов правильної експлуатації у відповідності з інструкціями, поданими у цьому посібнику користувача.

Перед першим використанням

- 1** Перед першим використанням заряджайте пристрій щонайменше 16-18 годин (див. розділ “Зарядка пристрою”).

Підготовка до використання

- 1** Під'єднайте верхню частину трубки до ручки до фіксації (Мал. 2).
 - Виступ на ручці має вирівнюватися з виїмкою на верхній частині трубки.
- 2** Під'єднайте верхню та нижню частини ручки до шарніра до фіксації (Мал. 3).
 - Якщо не потрібно, щоб трубка згиналася, використовуйте її без шарніра. Просто під'єднайте верхню частину трубки з ручкою безпосередньо до нижньої частини трубки до фіксації.
- 3** Щоб зігнути трубку, натисніть кнопку згинання трубки (Мал. 4).
 - Зігнувши трубку, можна почистити підлогу під меблями, навіть не згинаючись (Мал. 5).
- 4** Щоб зняти трубку, натисніть кнопку розблокування трубки на нижній частині ручки (1) і потягніть трубку вгору (2) (Мал. 6).

Зарядження

Заряджати пристрій слід тоді, коли швидкість обертання обертової щітки менша, ніж зазвичай. Заряджайте пристрій протягом 16-18 годин.

Для оптимальної роботи батареї уникайте заряджання пристрою після кожного використання. Заряджайте пристрій лише в тому випадку, якщо заряд батареї низький, наприклад, коли обертова щітка обертається з меншою швидкістю.

- 1** Вимкніть пристрій перед заряджанням.
- 2** Встановіть трубку у вертикальне положення (Мал. 7).
- 3** Вставте малу вилку в роз'єм на платформі електровіника (Мал. 8).
- 4** Під'єднайте адаптер до розетки на стіні.
 - Індикатор зарядження світитиметься без блимання під час заряджання та коли батарея повністю зарядиться. Якщо від'єднати пристрій від мережі, індикатор зарядження згасне.

Примітка: Індикатор зарядження не повідомляє про рівень заряду комплекту батарей.

Застосування пристрою

- 1** Щоб розблокувати трубку із вертикального положення, поставте ногу на верхню частину платформи електровіника так, щоб вона не перехилялась. Після цього потягніть ручку на себе. (Мал. 9)

Не ставте ногу на кнопку “увімк./вимк.” або кнопку вивільнення лотка для бруду.

- 2** Натисніть кнопку “увімк./вимк.”, щоб увімкнути пристрій (Мал. 10).
Щоб вимкнути пристрій, натисніть кнопку “увімк./вимк.” ще раз.
- 3** Щоб почистити підлогу біля стін, скористайтеся боковими щітками (Мал. 11).

- 4** Щоб зігнути трубку, натисніть кнопку згинання трубки (Мал. 4).
- Зігнувши трубку, можна почистити підлогу під меблями, навіть не згинаючись (Мал. 5).
- 5** Щоб використовувати електровіник як ручний пристрій, вийміть трубку і тримайте віник за нижню ручку (Мал. 12).
Щоб було зручніше тримати пристрій, посуňte ручку вперед і встановіть її під кутом 45 градусів до платформи.

Чищення

Не чистіть пристрій та його деталі у воді чи посудомийній машині.

- 1** Перед чищенням пристрій слід від'єднати від мережі.
- 2** Чистіть пристрій та його деталі вологою ганчіркою.

Спорожнення лотка для бруду

- 1** Завжди спорожнюйте лоток для бруду після використання пристрою.
- 2** Встановіть трубку у вертикальне положення (Мал. 7).
- 3** Натисніть кнопку вивільнення лотка для бруду (1) і зніміть лоток з платформи електровіника (2) (Мал. 13).
- 4** Тримайте лоток над смітником. Після цього натисніть повзунок на нижній ручці, щоб відкрити кришку лотка для бруду і спорожнити його (Мал. 14).
- 5** Встановіть лоток для бруду назад на платформу електровіника і притисніть його донизу до фіксації (Мал. 15).

Кришка лотка для бруду закриється автоматично, після того як встановити лоток назад на платформу електровіника до клацання.

Чищення обертової щітки

- 1** Вимикайте пристрій перед тим, як чистити обертову щітку.
- 2** Повертайте щітку, доки виїмка не буде обернута до Вас. За допомогою ножиць обріжте волосся, нитки та ін. предмети, які зібралися навколо обертової щітки (Мал. 16).

- 3** Видаліть пух, волосся та інший бруд із обертової щітки.

Примітка: Якщо таким способом не вдається почистити обертову щітку належним чином, її можна зняти для ретельнішого чищення. Див. розділи “Виймання обертової щітки” і “Встановлення обертової щітки на місце”.

Виймання обертової щітки

- 1** Щоб зняти трубку, натисніть кнопку розблокування на нижній частині ручки (1) і потягніть трубку вгору (2) (Мал. 6).
- 2** Переверніть платформу електровіника, посуньте повзунок вивільнення фіксатора у напрямку стрілки (1) і вийміть фіксатор (2) (Мал. 17).
- 3** Зніміть ремінець з обертової щітки (1) і вийміть щітку з платформи (2) (Мал. 18).
- 4** Видаліть пух, волосся та інший бруд зі щітки та виїмки.

Встановлення обертової щітки на місце

- 1** Натягніть ремінець на ребристий кінець обертової щітки. Вставте інший кінець щітки у паз навпроти ремня (Мал. 19).
- 2** Вставте кінець обертової щітки з ремінцем у інший паз. (Мал. 20)

Не застосовуйте силу, вставляючи обертову щітку у паз. Поверніть щітку так, щоб виступ з того боку, де ремінець, був спрямований вгору.

- 3** Встановіть фіксатор назад у паз (1) і поверніть повзунок вивільнення фіксатора у попереднє положення до фіксації (2) (Мал. 21).

Якщо обертову щітку не встановлено належним чином, Вам не вдасться встановити повзунок вивільнення фіксатора у положення блокування.

Чищення коліщаток

- 1** Вимкніть пристрій.

- 2** Переверніть платформу електровіника.
- 3** Встановіть викрутку під одним із коліщаток. Повертайте викрутку, щоб зняти коліщатко та вісь із виїмки (Мал. 22).

Не ставте руку на коліщатко.

Щоб уникнути травмування себе чи оточуючих коліщатками чи віссю не підносьте платформу електровіника близько до обличчя та не спрямовуйте її на інших людей.

- 4** Повторіть крок 3, щоб зняти інші коліщатка.
- 5** Видаліть пух, волосся та інший бруд із коліщаток, осей та виїмок.
- 6** Вставте осі у коліщатка.
- 7** Встановіть коліщатка та осі назад у виїмки і натисніть на них до клацання (Мал. 23).

Зберігання

Зберігати пристрій можна двома способами:

- 1 Для зберігання пристрою у горизонтальному положенні просто поставте трубку вертикально (Мал. 24).
- 2 Для зберігання пристрою у вертикальному положенні нахиліть уперед ту сторону платформи електровіника, де розташована обертова щітка, у напрямку до трубки. Тоді поставте пристрій біля стіни (Мал. 25).
- 3 Щоб підвісити пристрій на стіні, нахиліть вперед ту сторону платформи електровіника, де розташована обертова щітка, у напрямку до трубки (до клацання). Після цього підвісьте пристрій на гачку за допомогою виїмки для підвішування з тильної сторони верхньої ручки (Мал. 26).

Навколишнє середовище

- Не викидайте пристрій разом із звичайними побутовими відходами, а здавайте його в офіційний пункт прийому для

повторної переробки. Таким чином, Ви допомагаєте захистити довкілля (Мал. 27).

- Вбудований комплект акумуляторних батарей містить речовини, які можуть забруднювати навколишнє середовище. Перед утилізацією пристрою або здачею в офіційний пункт прийому, завжди виймайте батареї. Комплект батарей віддайте в офіційний пункт прийому батарей. Якщо Ви не можете вийняти батареї, візьміть пристрій з собою до сервісного центру Philips, де батарею виймуть і утилізують в безпечний для навколишнього середовища спосіб. (Мал. 28)

Примітка: Якщо пристрій не буде використовуватися протягом тривалого часу, для економії електроенергії радимо вийняти адаптер із розетки.

Виймання комплекту акумуляторних батарей

Комплект батарей NiMH може завдати шкоду довкіллю, а під дією високої температури або полум'я може вибухнути.

- 1** Від'єднайте пристрій від мережі.
 - 2** Дайте пристрою попрацювати до повної зупинки.
- Витягайте батареї лише тоді, коли заряд повністю вичерпано.
- 3** Викрутіть гвинти та зніміть кришку батарейного відсіку (Мал. 29).
 - 4** Від'єднайте по черзі всі дроти і вийміть батареї (Мал. 30).

Гарантія та обслуговування

Якщо Вам необхідна інформація або обслуговування, якщо у Вас виникла проблема, відвідайте веб-сторінку компанії Philips www.philips.com або зверніться до Центру обслуговування клієнтів компанії Philips у Вашій країні (телефон можна знайти на гарантійному талоні). Якщо у Вашій країні немає Центру обслуговування клієнтів, зверніться до місцевого дилера Philips.

Усунення несправностей

У цьому розділі зведено основні проблеми, які можуть виникнути під час використання пристрою. Якщо Ви не в змозі вирішити проблему за допомогою інформації, поданої нижче, зверніться до Центру обслуговування клієнтів у Вашій країні.

Проблема	Можлива причина	Вирішення
Пристрій не працює.	Ви не зарядили пристрій.	Зарядіть пристрій (див. розділ "Зарядка пристрою").
Пристрій не заряджається.	Ви не під'єднали адаптер до настінної розетки належним чином.	Вставте адаптер у розетку належним чином.
	Малу вилку неправильно встановлено у пристрій.	Вставте малу вилку в пристрій належним чином.
	Пристрій не вимкнено належним чином.	Перевірте, чи перемикач "увімк./вимк." знаходиться у положенні "вимк.".
Пристрій не ефективно збирає бруд.	Лоток для бруду повний.	Спорожніть лоток для бруду (див. розділ "Чищення").
	Обертюва щітка заблокована.	Почистіть обертову щітку (див. розділ "Чищення").
Пристрій пропусає бруд.	Лоток для бруду повний.	Спорожніть лоток для бруду (див. розділ "Чищення").

Проблема	Можлива причина	Вирішення
	Кришка лотка для бруду не закрита належним чином.	Спорожнивши лоток для бруду, слідкуйте, щоб правильно встановити його на платформу електровініка (див. розділ "Чищення"). Якщо лоток для бруду встановлено належним чином, дверцята лотка закриються автоматично (прозвучить клацання).
Під час роботи пристрій шумить і постукує.	На обертовій щітці та ремінцю накопився бруд.	Почистіть обертову щітку і ремінець (див. розділ "Чищення").
Пристрій має обмежений час роботи.	Комплект батарей недостатньо заряджений (див. розділ "Зарядка пристрою").	Повністю розрядіть комплект батарей. Дайте пристрою попрацювати до повної зупинки. Після цього заряджайте батареї протягом 16-18 годин. Повторіть цю процедуру кілька разів.

Служба підтримки споживачів

тел.: 0-800-500-697 (дзвінки зі стаціонарних телефонів на території України безкоштовні)

для більш детальної інформації завітайте на www.philips.ua

Компанія Philips встановлює строк служби на даний виріб – не менше 5 років

مشکل	علت	راه حل
دستگاه آشغالها یا گرد و غبار را بخوبی نمی مکد.	سینی گرد و غبار پر شده است.	سینی گرد و غبار را تخلیه کنید (به فصل "تمیز کردن" مراجعه کنید).
	برس غلطکی گیر کرده است.	برس غلطکی را تمیز کنید (به فصل "تمیز کردن" مراجعه کنید).
از دستگاه گرد و غبار بیرون می زند.	سینی گرد و غبار پر شده است.	سینی گرد و غبار را تخلیه کنید (به فصل "تمیز کردن" مراجعه کنید).
	در سینی گرد و غبار بطور صحیح بسته نشده است.	مطمئن شوید که بعد از خالی کردن سینی گرد و غبار، آن را به طرز صحیح در پایه چارو قرار داده اید اگر سینی گرد غبار را درست جا بزنید، در سینی گرد و غبار بطور اتوماتیک بسته می شود.
دستگاه پر سر و صدا می شود و در حین کار تق می کند.	دور برس غلطکی و تسمه گرد و غبار جمع شده است.	برس غلطکی و تسمه را تمیز کنید (به فصل "تمیز کردن" مراجعه کنید).
زمان کار دستگاه کوتاه است.	شما باتری را به روش مناسب شارژ نکرده اید (به فصل "شارژ کردن" مراجعه کنید).	شارژ باتری را کاملاً تخلیه کنید. بگذارید تا دستگاه کار کند تا متوقف گردد. سپس باتری را بمدت ۱۶-۱۸ ساعت شارژ کنید. عمل شارژ و تخلیه را برای چند بار تکرار کنید.

جدا کردن باتری قابل شارژ

باتریهای NiMH برای محیط زیست مضر می باشند و در صورتی که در معرض درجه حرارت بالا یا آتش قرار گیرند ممکن است منفجر شوند.

۱ دستگاه را از برق جدا کنید.

۲ بگذارید تا دستگاه کار کند تا موتور آن متوقف گردد.

باتری را فقط هنگامی خارج کنید که کاملاً خالی شده باشد.

۳ پیچها را باز کنید و در محفظه باتری را بردارید (شکل ۲۹).

۴ ترمینالها را یک به یک جدا کنید و باتری را بیرون آورید (شکل ۳۰).

ضمانت و سرویس

در صورتی که به اطلاعات نیاز داشتید یا با مشکلی مواجه شدید، لطفاً از سایت اینترنتی Philips به نشانی www.philips.com بازدید کرده یا با مرکز مراقبت از مشتری Philips در کشور خود تماس بگیرید (شما می توانید این شماره تلفن را در برگه ضمانت جهانی پیدا کنید). اگر در کشور شما مرکز حمایت مشتری وجود ندارد، نزد فروشنده محلی Philips بروید.

عیب یابی

این فصل مشکلات معمول که هنگام استفاده از دستگاه با آن مواجه می گردید را بطور خلاصه تشریح می کند. اگر با استفاده از اطلاعات ارائه شده قادر به رفع مشکل نیستید، با مرکز حمایت مصرف کننده در کشور خود تماس بگیرید.

مشکل	علت احتمالی	راه حل
دستگاه کار نمی کند.	دستگاه را شارژ نکرده اید.	دستگاه را شارژ کنید (به فصل "شارژ" مراجعه کنید).
دستگاه شارژ نمی کند.	آداپتور را بطرز صحیح در پریز قرار نداده اید.	آداپتور را بطرز صحیح در پریز بزنید.
شما فیش کوچک را درست در دستگاه جا نزنده اید.	فیش کوچک را بطرز صحیح در دستگاه جا بزنید.	
دستگاه به طرز صحیح خاموش نشده است.	مطمئن شوید که دستگاه در وضعیت خاموش قرار دارد.	

۳ يك پیچ گوشتی را زیر یکی از چرخها قرار دهید. پیچ گوشتی را برای شل کردن چرخ و محور از شکاف، بچرخانید (شکل ۲۲).

دست خود را روی چرخ قرار ندهید.

برای جلوگیری از ضربه زدن چرخ و محور به شما و دیگران، صورت خود را نزدیک پایه جارو قرار ندهید و آن را هم بطرف دیگران نگیرید.

۴ مراحل ۳ را برای باز کردن سایر چرخها تکرار کنید.

۵ پرزها، موها و سایر گرد و غبار ها را از چرخها، محورها و شکافها جدا کنید.

۶ محورها را در چرخها جا بزنید.

۷ چرخها و محورها را مجدداً در شکافها قرار داده و آنها را محکم در محل خود فشار دهید ("کلیک") (شکل ۲۳).

نگهداری

می توانید دستگاه را به سه طریق ذخیره و نگهداری کنید:

- ۱ برای نگهداری دستگاه در وضعیت افقی فقط کافی است که دسته آن را به صورت قائم قرار دهید (شکل ۲۴).
- ۲ با قرار دادن دستگاه در وضعیت عمودی، پایه جارو را خم کرده تا برس غلطکی بطرف دسته قرار گیرد. سپس دستگاه را در کنار دیوار قرار دهید (شکل ۲۵).
- ۳ جهت آویزان کردن دستگاه به دیوار، پایه جارو را خم کرده تا برس غلطکی بطرف دسته قرار گیرد ("کلیک"). سپس دستگاه را از شکاف آویزان کردن که در پشت دسته بالا قرار دارد روی يك میخ آویزان کنید (شکل ۲۶).

محیط زیست

- دستگاه را مانند سایر زباله های خانگی دور نریزید، و آن را در محلهای تعیین شده دور بریزید. با انجام این کار شما به حفظ محیط زیست کمک می کنید (شکل ۲۷).
- باتریها داخل دستگاه دارای موادی می باشند که می تواند محیط زیست را آلوده کند. همیشه باتری را قبل از دور انداختن دستگاه خارج کرده و دستگاه را در نقاط جمع آوری رسمی تحویل دهید. باتری را در محل رسمی جمع آوری باتریها دوربریزید. چنانچه در جدا کردن باتری با مشکل روبرو شدید، می توانید دستگاه را هم نزد مرکز خدمات Philips ببرید. کارکنان این مرکز باتری را برای شما بیرون آورده و آن را به نحوی که برای محیط زیست امن باشد، بدور خواهند انداخت (شکل ۲۸).

توجه: چنانچه قصد استفاده از دستگاه را برای مدت طولانی ندارید، آداپتور دستگاه را برای صرفه جویی در انرژی از پریز برق جدا کنید.

۲ برس غلطکی را بچرخانید تا شکاف برش روبروی شما قرار بگیرد. از يك قیچی برای بریدن مو، نخ و موارد دیگر که دور برس غلطکی جمع شده است استفاده کنید (شکل ۱۶).

۳ پرزها، موها و سایر گرد و غبار ها را از برس غلطکی جدا کنید.

توجه: اگر نمی توانید از برس غلطکی با این روش استفاده کنید، می توانید آن را برای تمیز کردن بیشتر باز کنید. به بخشهای "باز کردن برس غلطکی" و "جا زدن مجدد برس غلطکی" در زیر مراجعه کنید.

جدا کردن برس غلطکی

۱ برای جدا کردن دسته، دکمه آزاد کردن روی دستگیره پایین را فشار داده (۱) و دسته را به طرف بالا بکشید (۲) (شکل ۶).

۲ جارو را بر عکس کنید و دکمه کشویی را در جهت پیکان (۱) فشار داده و گیره را باز کنید (۲) (شکل ۱۷).

۳ تسمه را از انتهای برس غلطکی بیرون آورید (۱) و برس غلطکی را از پایه بیرون بکشید (۲) (شکل ۱۸).

۴ پرزها، موها و سایر گرد و غبار ها را از برس غلطکی و شکاف جدا کنید.

جا زدن دوباره برس غلطکی

۱ تسمه را روی انتهای دنده دار برس غلطکی جا قرار دهید. ۱ انتهای دیگر برس غلطکی را در شکاف مقابل تسمه جا بزنید (شکل ۱۹).

۲ سر برس غلطکی که دارای تسمه است را در شکالف دیگر جا بزنید. (شکل ۲۰).

برس غلطکی را با فشار در شکاف جا نزنید. برس غلطکی را بچرخانید تا لبه طرف تسمه دار به طرف بالا قرار گیرد.

۳ گیره را مجددا در شکاف قرار دهید (۱) و ضامن کشویی را در وضعیت اصلی جا بزنید ("کلیک") (۲) (شکل ۲۱).

در صورتی که برس غلطکی بطرز صحیح جا زده نشود، نمی توانید ضامن کشویی را در وضعیت قفل قرار دهید.

تمیز کردن چرخها

۱ دستگاه را خاموش کنید.

۲ پایه جارو را بصورت وارونه قرار دهید.

پای خود را روی دکمه روشن/خاموش یا دکمه آزاد کردن سینی گرد و خاک قرار ندهید.

۲ دکمه خاموش/روشن را برای روشن کردن دستگاه فشار دهید (شکل ۱۰).

جهت خاموش کردن دستگاه، دکمه روشن/خاموش را دوباره فشار دهید.

۳ از برسهای کناری برای تمیز کردن کف اتاق که در کنار دیوار است استفاده کنید (شکل ۱۱).

۴ برای خم کردن دسته، دکمه خم کردن دسته را فشار دهید (شکل ۴).

- با دسته خم شونده می توانید مناطق زیر اثاثیه را بدون خم شدن تمیز کنید (شکل ۵).

۵ برای استفاده از جارو به صورت دستی، دسته را جدا کرده و جارو را از دستگیره پایین در

دست بگیرید (شکل ۱۲).

برای گیرایش بیشتر، دسته را بطرف جلوی دستگاه فشار دهید تا در يك زاویه ۴۵ درجه ای با پایه قرار گیرد.

تمیز کردن

هرگز دستگاه یا هر کدام از بخشهای آن را در آب یا در ماشین ظرف شویی تمیز نکنید.

۱ قبل از تمیز کردن دستگاه، آن را از دستگاه جدا کنید.

۲ دستگاه و قطعات آن را با يك پارچه نمدار تمیز کنید.

خالی کردن سینی گرد و غبار

۱ همیشه سینی گرد و غبار را بعد از استفاده تخلیه کنید.

۲ دسته را در وضعیت قائم قرار دهید (شکل ۷).

۳ دکمه آزاد کردن سینی گرد و غبار را فشار دهید (۱) و سینی گرد و غبار را از پایه جارو بلند

کنید (۲) (شکل ۱۳).

۴ سینی گرد و غبار را روی يك سطل زباله نگه دارید. سپس کشویی روی دسته پایین را به طرف

پایین فشار دهید تا در سینی گرد و غبار باز شود و سینی گرد و غبار را خالی کنید (شکل ۱۴).

۵ سینی گرد و غبار را روی پایه جارو قرار داده و آن را در محل خود با فشار جا بزنید

(شکل ۱۵).

هنگامی که سینی گرد و غبار را دوباره روی پایه جارو قرار می دهید، در سینی گرد و غبار بطور

اتوماتیک بسته خواهد شد ("کلیک").

تمیز کردن برس غلطکی

۱ دستگاه را قبل از تمیز کردن برس غلطکی خاموش کنید.

۱ قبل از استفاده از دستگاه برای اولین بار مطمئن شوید که آن حداقل برای ۱۸-۱۶ ساعت شارژ کرده اید (به فصل "شارژ کردن" مراجعه کنید).

آماده ساختن دستگاه برای استفاده

- ۱ بخش بالای دسته را به دستگیره وصل کنید ("کلیک") (شکل ۲).
- مطمئن شوید که لبه روی دستگیره در امتداد شیار روی بخش بالای دسته قرار دارد.
- ۲ بخش پایین دسته و بخش بالای دسته را به اتصال وصل کنید ("کلیک") (شکل ۳).
- ۳ برای خم کردن دسته، دکمه خم کردن دسته را فشار دهید (شکل ۴).
- با دسته خم شونده می توانید مناطق زیر اثاثیه را بدون خم شدن تمیز کنید (شکل ۵).
- ۴ برای جدا کردن دسته، دکمه آزاد کردن روی دستگیره پایین را فشار داده (۱) و دسته را به طرف بالا بکشید (۲) (شکل ۶).

شارژ کردن

دستگاه را هنگامی که برس غلطکی مانند همیشه سریع گردش نمی کند، شارژ کنید. دستگاه را بمدت ۱۸-۱۶ ساعت شارژ کنید.

برای عملکرد بهینه باتری، دستگاه را بعد از هر بار استفاده شارژ نکنید. فقط دستگاه را هنگامی که باتری ضعیف شده است، شارژ کنید (یعنی هنگامی که برس غلطکی با سرعت همیشگی گردش نمی کند).

- ۱ دستگاه را قبل از شارژ کردن خاموش کنید.
 - ۲ دسته را در وضعیت قائم قرار دهید (شکل ۷).
 - ۳ دوشاخه کوچک را به سوکت واقع شده در پایه جارو وصل کنید (شکل ۸).
 - ۴ آداپتور را در پریز بزنید.
 - در حین شارژ و بعد از شارژ کامل باتری، چراغ شارژ بطور ممتد روشن خواهد ماند. چراغ شارژ هنگامی که دستگاه را از برق جدا کنید خاموش خواهد گردید.
- توجه: چراغ شارژ اطلاعاتی در مورد میزان شارژ باتری دستگاه را ارائه نمی نماید.

استفاده از دستگاه

۱ برای باز کردن دسته از وضعیت قائم، پای خود را روی پایه جارو بگذارید تا از خم شدن آن جلوگیری بعمل آورید. سپس دسته را بطرف خود بکشید. (شکل ۹)

هشدار

- قبل از اتصال دستگاه به برق دقت کنید که ولتاژ مشخص شده روی دستگاه با برق محل هماهنگی داشته باشد.
- در صورتی که سیم و آداپتور و یا خود دستگاه آسیب دیده باشد از دستگاه استفاده نکنید.
- در صورت صدمه دیدن آداپتور، برای اجتناب از خطر همیشه آن را با یک نوع اصلی تعویض کنید.
- آداپتور دارای یک ترانسفورماتور است. سیم آداپتور را برای تعویض دو شاخه آن با نوع دیگر قطع نکنید چون باعث بروز یک موقعیت خطرناک می شود.
- این دستگاه برای استفاده اشخاصی که دارای وضعیت ضعیف جسمانی (شامل کودکان)، حساسیت و یا عقب ماندگی ذهنی و یا عدم داشتن تجربه و درک صحیح از آن هستند نمی باشد، مگر اینکه اینگونه اشخاص تحت آموزش و یا سرپرستی توسط افرادی که مسئولیت حفاظت از آنها را دارند در رابطه با این دستگاه قرار داشته باشند.
- کودکان باید در رابطه با این دستگاه تحت مراقبت باشند و مطمئن شوید که با آن بازی نکنند. اجازه ندهید کودکان بدون نظارت از دستگاه استفاده کنند.
- هرگز آب، مایعات یا مواد غذایی خیس را جارو نکنید. هرگز مواد قابل اشتعال و هرگز خاکستر را تا زمانی که سرد نشده باشد جارو نکنید.
- دستان و انگشتان خود را در برس غلطکی در حال چرخش فرو نبرید چون امکان بروز آسیب وجود دارد.
- دستگاه را روی سیم برق حرکت ندهید چون اینکار ممکن است ایجاد خطر کند.

هشدار

- هرگز از دستگاه در بیرون خانه استفاده نکنید. هرگز دستگاه را روی سطوح خیس استفاده نکنید.
- از دستگاه بدون سینی گرد و غبار یا برس غلطکی استفاده نکنید.
- همیشه دستگاه را بعد از استفاده، قبل از شارژ کردن و قبل از وصل کردن یا جدا کردن قطعات، خاموش کنید.
- قبل از تمیز کردن یا تعمیر دستگاه آن را از برق خارج کنید.
- فقط دستگاه را با آداپتور ارائه شده شارژ کنید.
- آداپتور در حین شارژ کردن گرم می شود. این مسئله طبیعی است.
- همیشه دستگاه را برای بازدید یا تعمیر نزد مرکز خدمات مجاز Philips ببرید.
- میزان نویز: $L_c = 75 \text{ dB(A)}$.

میدان الکترومغناطیسی (EMF)

این دستگاه Philips از کلیه استانداردهای میدان الکترومغناطیسی (EMF) پیروی می کند. در صورت استفاده صحیح و بهره گیری از دستورالعمل های موجود در این دفترچه راهنما، طبق شواهد علمی موجود کنونی، استفاده ایمن از این دستگاه امکان پذیر می باشد.

بخاطر این خرید به شما تبریک می گوئیم و به Philips خوش آمدید! برای استفاده کامل از پشتیبانی ارایه شده Philips، محصول خود را در www.philips.com/welcome ثبت کنید.

شرح کلی (شکل ۱)

A	بخش پایین دسته
B	اتصال
C	دکمه خم کردن دسته
D	شکاف آویزان کردن
E	دستگیره
F	بخش بالای دسته
G	دکمه آزاد کردن دسته در دستگیره پایین
H	کشویی در سینی گرد و غبار
I	لولای چرخشی
J	برس غلطکی
K	برس بغل (۲ ×)
L	قاب شفاف جلو
M	پایه جارو
N	سینی گرد و غبار
O	آداپتور
P	فیش کوچک
Q	سوکت اتصال فیش کوچک
R	دکمه روشن/خاموش
S	چراغ شارژ
T	دکمه آزاد کردن سینی گرد و غبار
U	نگهدارنده
V	کشویی آزاد کردن نگهدارنده
W	تسمه
X	در محفظه بسته باتری

مهم

این راهنمای کاربر را قبل از استفاده از دستگاه با دقت بخوانید و آنها را برای مراجعه آینده نگهداری کنید.

خطر

المشكلة	السبب المحتمل	الحل
	لم تقومي بإدخال القابس الصغير في الجهاز بالشكل الملائم.	أدخلي القابس الصغير في الجهاز بالشكل الملائم.
	لم يتم إيقاف تشغيل الجهاز بالشكل الصحيح.	تأكدتي من ضبط مفتاح التشغيل/إيقاف التشغيل على وضع إيقاف التشغيل.
الجهاز لا يقوم بشغط الأوساخ بفاعلية.	قد تكون صينية تجميع الأوساخ ممتلئة.	قومي بتفريغ صينية تجميع الأوساخ (انظري فصل "التنظيف").
تتسرب الأوساخ من الجهاز.	يوجد ما يعيق الفرشاة الدوارة.	نظفي الفرشاة الدوارة (انظري فصل "التنظيف").
	قد تكون صينية تجميع الأوساخ ممتلئة.	قومي بتفريغ صينية تجميع الأوساخ (انظري فصل "التنظيف").
	لم يتم قفل باب صينية تجميع الأوساخ بالشكل الملائم.	احرصي على تركيب صينية تجميع الأوساخ بالشكل الملائم في قاعدة المكنسة بعد تفريغها (انظري فصل "التنظيف"). إذا قمتي بإدخال صينية تجميع الأوساخ بالشكل الملائم، يقوم باب صينية تجميع الأوساخ بالقفل التلقائي ("نقرة").
يتسبب الجهاز في الضجيج ويصدر عنه صوت خشخشة أثناء التشغيل.	لقد تراكمت الأوساخ حول الفرشاة الدوارة والسير.	نظفي الفرشاة الدوارة والسير (انظري فصل "التنظيف").
يعمل الجهاز لفترة قصيرة ثم يتوقف.	لم تقومي بشحن البطارية بالشكل الأمثل (انظري فصل "الشحن").	قومي بتفريغ شحن البطارية بشكل كامل. دع الجهاز يعمل حتى يتوقف تلقائياً. ثم أعيدي شحن البطارية لمدة ١٦-١٨ ساعة. كرري دورة التفريغ والشحن هذه عدة مرات.

تخلصي من البطارية في نقطة رسمية لجمع البطاريات. إذا واجهت أي مشكلة عند نزع البطارية، يمكنك أيضاً أن تأخذي الجهاز إلى أحد مراكز صيانة Philips. سيقوم الموظفون في هذا المركز بفك البطارية نيابة عنك ويتخلصوا منها بطريقة آمنة بيئياً (شكل ٢٨).

ملاحظة: إذا كنت تتوین عدم استخدام الجهاز لمدة طويلة، ننصحك بنزع المهايئ من مقبس الحائط لتوفير الطاقة.

نزع البطارية القابلة لإعادة الشحن

يمكن أن تكون بطاريات NiMH ضارة بالبيئية وقد تنفجر في حالة تعرضها لدرجات حرارة عالية أو للنار.

١ افصلي الجهاز عن التيار الكهربائي.

٢ دع الجهاز يعمل حتى يتوقف.

انزعي البطارية إذا كانت فارغة تماماً فقط.

٣ فكي المسامير اللولبية وانزعي غطاء حجرة البطارية (شكل ٢٩).

٤ افصلي أطراف التوصيل الواحد تلو الآخر ثم انزعي البطارية (شكل ٣٠).

الضمان والصيانة

إذا كنت في حاجة إلى الخدمة أو المعلومات أو إذا واجهتك أي مشكلة، يرجى زيارة موقع الويب الخاص بشركة Philips على www.philips.com أو اتصلي بمركز رعاية عملاء Philips في بلدك (ستجدين رقم الهاتف الخاص به في كتيب الضمان العالمي). إذا لم يكن هناك مركز لخدمة العملاء في بلدك، توجهي إلى موزع أجهزة Philips المحلي الخاص بك.

دليل حل المشكلات

يلخص هذا الفصل المشاكل العامة التي يمكن أن تواجهينها مع استخدام الجهاز. في حالة تعذر حل المشكلة باستخدام المعلومات الموضحة أدناه، اتصلي بمركز خدمة العملاء في بلدك.

المشكلة	السبب المحتمل	الحل
الجهاز لا يعمل.	لم تقومي بشحن الجهاز.	اشحني الجهاز (انظري فصل "الشحن")
الجهاز لا يقوم بالشحن.	لم تقومي بإدخال المهايئ بالشكل الملائم في مقبس الحائط.	أدخلي المهايئ بالشكل الملائم في مقبس الحائط.

١ أوقف تشغيل الجهاز.

٢ إقلمي قاعدة المكنسة رأساً على عقب.

٣ أدخلتي مفك مسامير لولبية مشقوق تحت إحدى العجلات. قومي بتدوير مفك المسامير اللولبية لفك العجلة والمحور من الحز (شكل ٢٢).

لا تضعي يديك على العجلة.

لا تقتربي بوجهك من قاعدة المكنسة ولا توجهيها نحو الأشخاص الآخرين لتجنب التعرض للصدمة بالعجلة أو المحور عند فكهما.

٤ كرري الخطوة ٣ لفك العجلات الأخرى.

٥ قومي بإزالة الزغب والشعيرات والأوساخ الأخرى من العجلات والمحاور والحز.

٦ أدخلتي المحاور في العجلات.

٧ ضعي العجلات والمحاور مرة أخرى في أشكال الحز واضغطي عليها بقوة لإعادتها إلى مواضعها ("نقرة") (شكل ٢٣).

التخزين

يمكنك تخزين الجهاز بإتباع ثلاث طرق:

١ لتخزين الجهاز في وضع أفقي، عليك فقط أن تطرحيه جانباً بحيث تكون العصا في وضع رأسي (شكل ٢٤).

٢ ولتخزين الجهاز في وضع رأسي، قومي بإمالة الجزء الجانبي من قاعدة المكنسة بحيث تكون الفرشاة الدوارة في اتجاه العصا. بعدئذ قومي بإيقاف الجهاز مسنوداً على الحائط (شكل ٢٥).

٣ قومي بإمالة الجزء الجانبي من قاعدة المكنسة بحيث تكون الفرشاة الدوارة في اتجاه العصا ("نقرة") لتعليق الجهاز على الحائط. ثم قومي بتعليق الجهاز على مسمار من فتحة التعليق الموجودة في الجزء الخلفي من المقبض العلوي (شكل ٢٦).

البيئة

- لا تتخلصي من الجهاز مع المخلفات المنزلية العادية عند نهاية فترة استخدامه، لكن قومي بتسليمه إلى نقطة تجميع رسمية لإعادة تدويره. تساعد من خلال القيام بهذا الإجراء في الحفاظ على البيئة (شكل ٢٧).
- تحتوي البطارية الداخلية القابلة لإعادة الشحن على مواد يمكن أن تكون ملوثة للبيئة. احرصي دائماً على نزع البطارية قبل التخلص من الجهاز وتسليمه في إحدى نقاط التجميع الرسمية.

١ أوقف تشغيل الجهاز قبل تنظيف الفرشاة الدوارة.

٢ قومي بتدوير الفرشاة الدوارة حتى يصبح الحز القاطع في مواجهتك. استخدم أحد المقصات لقص الشعيرات والخيوط... إلخ المتجمعة حول الفرشاة الدوارة (شكل ١٦).

٣ قومي بإزالة الزغب والشعيرات والأوساخ الأخرى من الفرشاة الدوارة.

ملاحظة: إذا لم تتمكني من تنظيف الفرشاة الدوارة بالشكل الملائم بهذه الطريقة، يمكنك فكها للمزيد من التنظيف الشامل. انظري الأقسام "طريقة فك الفرشاة الدوارة" و "إعادة إدخال الفرشاة الدوارة" أدناه.

طريقة فك الفرشاة الدوارة

١ لفك العصا، اضغطي على زر تحرير العصا الموجود بالمقبض السفلي (١) ثم اسحبي العصا لأعلى (٢) (شكل ٦).

٢ إقلمي المكنتسة رأساً على عقب، ثم ادفعي مفتاح التحرير المنزلق لتحرير أداة الاحتجاز في اتجاه السهم (١) ثم قومي بفك أداة الاحتجاز (٢) (شكل ١٧).

٣ فكي السير من طرف الفرشاة الدوارة (١) وقومي بإزالتها من القاعدة (٢) (شكل ١٨).

٤ قومي بإزالة الزغب والشعيرات والأوساخ الأخرى من الفرشاة الدوارة والحز.

إعادة إدخال الفرشاة الدوارة

١ مرري السير على الطرف المضلع من الفرشاة الدوارة. أدخل الطرف الآخر من الفرشاة الدوارة في الفتحة المواجهة للسير (شكل ١٩).

٢ أدخل طرف الفرشاة الدوارة مع السير في الفتحة الأخرى. (شكل ٢٠)

لا تحاولي إدخال الفرشاة الدوارة في الفتحة بالقوة. قومي بإدارة الفرشاة الدوارة حتى تصبح نقاط سير الحافة الجانبية في الاتجاه الأعلى.

٣ ضع أداة الاحتجاز مرة أخرى في الفتحة (١) ثم قومي بإعادة المفتاح المنزلق إلى الوضع الأصلي ("نقرة") (٢) (شكل ٢١).

في حالة عدم إدخال الفرشاة الدوارة بالشكل الصحيح فإنه لن يمكنك تحريك المفتاح المنزلق إلى وضع الإقفال.

لا تضعي قدمك على زر التشغيل/ إيقاف التشغيل أو زر تحرير صينية تجميع الأوساخ.

٢ اضغطي على زر التشغيل/إيقاف التشغيل لتشغيل الجهاز (شكل ١٠).

ولإيقاف تشغيل الجهاز، اضغطي على زر التشغيل/ إيقاف التشغيل مرة أخرى.

٣ استخدمي الفرش الجانبية لتنظيف الأرضية على طول الحوائط (شكل ١١).

٤ ولطي العصا، اضغطي على زر طي العصا (شكل ٤).

– يمكنك مع العصا المطوية تنظيف المناطق الواقعة تحت الأثاث دون الاضطرار للانحناء (شكل ٥).

٥ لاستخدام المكنسة كجهاز يدوي، قومي بفك العصا ثم امسكي بالمكنسة من المقبض السفلي

(شكل ١٢).

ولتحقيق مستوى أفضل من السيطرة، ادفعي المقبض في اتجاه مقدمة الجهاز حتى يشكل زاوية ٤٥ درجة مع القاعدة.

التنظيف

لا تقومي أبدًا بتنظيف الجهاز أو أي جزء من أجزائه في الماء أو في غسالة الأطباق.

١ افصلي التيار الكهربائي عن الجهاز قبل تنظيفه.

٢ استخدمي قطعة قماش مبللة لتنظيف الجهاز والأجزاء المكونة له.

تفريغ صينية تجميع الأوساخ

١ أحرصى دائمًا على تفريغ صينية تجميع الأوساخ بعد استخدام الجهاز.

٢ اضبطي العصا على الوضع الرأسي (شكل ٧).

٣ اضغطي على زر تحرير صينية تجميع الأوساخ (١) وارفعي صينية تجميع الأوساخ إلى خارج

قاعدة المكنسة (٢) (شكل ١٣).

٤ امسكي بصينية تجميع الأوساخ فوق صفيحة القمامة. بعد ذلك قومي بالضغط على المفتاح

المنزلق الموجود بالمقبض السفلي إلى أسفل لفتح باب صينية تجميع الأوساخ ثم قومي بتفريغ

صينية تجميع الأوساخ (شكل ١٤).

٥ ضعي صينية تفريغ الأوساخ مرة أخرى في مكانها بقاعدة المكنسة وادفعيها لأسفل حتى تثبت

في المكان المخصص لها (شكل ١٥).

سيقوم باب صينية تجميع الأوساخ بالقفل التلقائي عندما تضعي صينية تجميع الأوساخ مرة أخرى

في المكان المخصص لها بقاعدة المكنسة ("نقرة").

- ١ اربطي جزء العصا العلوي بالمقبض اليدوي ("نقرة") (شكل ٢).
- تأكدي من محاذاة النتوء الموجود على المقبض اليدوي مع الحز الموجود على جزء العصا العلوي.
- ٢ اربطي كل من جزء العصا العلوي والسفلي بالوصلة ("نقرة") (شكل ٣).
- إذا لم ترغب في أن تكون العصا قابلة للطي، يمكنك استخدامها بدون الوصلة. فقط اربطي جزء العصا العلوي الذي يحتوي على مقبض يدوي بجزء العصا السفلي مباشرة ("نقرة").
- ٣ ولطي العصا، اضغطي على زر طي العصا (شكل ٤).
- يمكنك مع العصا المطوية تنظيف المناطق الواقعة تحت الأثاث دون الاضرار للانحناء (شكل ٥).
- ٤ لفك العصا، اضغطي على زر تحرير العصا الموجود بالمقبض السفلي (١) ثم اسحبي العصا لأعلى (٢) (شكل ٦).

الشحن

- اشحني الجهاز إذا كانت الفرشاة الدوارة لا تقوم بالدوران بالسرعة المعتادة.
قومي بشحن الجهاز لمدة من ١٦ إلى ١٨ ساعة.
- وللحصول على الأداء الأمثل للبطارية، لا تقومي بشحن الجهاز بعد كل استخدام. فقط قومي بشحن الجهاز إذا كان مستوى شحن البطارية منخفض (مثلاً عندما لا تقم الفرشاة الدوارة بالدوران بالسرعة المعتادة).
- ١ أوقفي تشغيل الجهاز قبل الشحن.
 - ٢ اضبطي العصا على الوضع الرأسي (شكل ٧).
 - ٣ أدخل القابس الصغير في المقبس الموجود بقاعدة المكنسة (شكل ٨).
 - ٤ أدخل قابس المهايي في مقبس الحائط.
- يعمل مصباح الشحن بشكل مستمر أثناء عملية الشحن وبعد اكتمال شحن البطارية. ينطفئ مصباح الشحن عندما تقومي بفصل الجهاز عن مأخذ التيار الكهربائي
- ملاحظة: لا يشير ضوء الشحن إلى أية معلومات تتعلق بمستوى شحن البطارية.

استخدام الجهاز

- ١ عند فك العصا في الوضع الرأسي، ضعي قدمك أعلى قاعدة المكنسة حتى لا تتم إمالتها. بعد ذلك قومي بسحب المقبض نحوك. (شكل ٩)

تحذير

- تأكد من موائمة مستوى الفولتية الموضح على الجهاز لفولتية مغذيات الكهرباء المحلية قبل توصيل الجهاز بالكهرباء.
- لا تستخدمى الجهاز إذا كان المهائى أو السلك الكهربى أو القابس أو الجهاز نفسه تالفا.
- إذا تعرض المهائى للتلف، يجب استبداله دوماً بقطع أصلية لتجنب التعرض للمخاطر.
- يحتوى المهائى على محول. لا تفصلى المهائى لاستبداله بقباس آخر، حيث أن ذلك من شأنه التسبب في وضع خطر.
- هذا الجهاز غير مخصص للاستخدام عن طريق أشخاص يعانون من نقص في القدرات الجسدية أو الحسية أو العقلية (بما في ذلك الأطفال)، أو من تنقصهم الخبرة والمعرفة، ما لم تتوافر لهم المراقبة أو تعليمات استعمال الجهاز عن طريق أحد الأشخاص يكون مسئولاً عن سلامتهم.
- يجب مراقبة الأطفال للتأكد من عدم عبثهم بالجهاز
- لا تستخدمى الجهاز لشطف المياه أو السوائل أو المواد الغذائية غير الجافة. لا تقومى أبداً بشطف المواد القابلة للاشتعال ولا تقومى بشطف الرماد حتى يصبح بارداً.
- لا تضعى يديك/ أصابعك في الفرشاة الدوارة حتى لا تتعرضى للإصابة.
- لا تحركى الجهاز فوق السلك الكهربائى لأن ذلك يمكن أن يتسبب في المخاطر.

تنبيه

- لا تستخدمى الجهاز خارج المنزل. لا تستخدمى الجهاز فوق الأسطح الرطبة.
- لا تستخدمى الجهاز بدون صينية تجميع الأوساخ أو الفرشاة الدوارة.
- احرصى دائماً على إيقاف تشغيل الجهاز بعد الاستخدام وقبل أن تقومى بشحنه وقبل توصيل أو فصل الأجزاء.
- افصلى الجهاز عن التيار الكهربائى قبل تنظيفه أو صيانتة.
- لا تشحنى الجهاز باستخدام أي مهائى آخر غير المهائى المصاحب للجهاز.
- يتعرض المهائى للسخونة أثناء عملية الشحن. يُعد ذلك أمراً طبيعياً.
- احرصى دائماً على فحص الجهاز أو إصلاحه عن طريق أحد مراكز الصيانة المعتمدة من شركة Philips.
- مستوى الضجيج: 75 = Lc ديسبل (أمبير).

الحقول الكهرومغناطيسية (EMF)

هذا الجهاز من Philips متوافق مع كافة المعايير المتعلقة بالحقول الكهرومغناطيسية (EMF)، يعد استخدام هذا الجهاز آمناً إذا استخدم بشكل صحيح حسب التعليمات الواردة في دليل المستخدم هذا، وذلك حسب الدلائل العلمية المتوفرة اليوم.

قبل الاستخدام لأول مرة

١ قومي بشحن الجهاز لمدة من ١٦ إلى ١٨ ساعة على الأقل قبل استخدامه لأول مرة (انظري فصل "الشحن").

مبروك على شرائك الجهاز ومرحباً بك في عالم Philips! للاستفادة الكاملة من الدعم الذي تقدمه Philips، سجلي منتجك على www.philips.com/welcome.

الوصف العام (شكل ١)

A	جزء العصا السفلي
B	وصلة
C	زر طي العصا
D	حلقة التعليق
E	مقبض يدوي
F	جزء العصا العلوي
G	زر تحرير العصا الموجود على المقبض السفلي
H	المفتاح المنزلق لباب صينية تجميع الأوساخ
I	مفصلة محورية
J	فرشاة دوارة
K	فرشاة جانبية (x٢)
L	غطاء أمامي شفاف
M	قاعدة المكنسة
N	صينية الأوساخ
O	المهايئ
P	قابس صغير
Q	مقبس لقابس صغير
R	زر التشغيل/إيقاف التشغيل
S	لمبة الشحن
T	زر تحرير صينية تجميع الأوساخ
U	أداة الاحتجاز
V	المفتاح المنزلق لتحرير أداة الاحتجاز
W	حزام
X	غطاء حجرة البطارية

هام

يرجى قراءة دليل المستخدم هذا بعناية قبل استخدام الجهاز والاحتفاظ به للرجوع إليه في المستقبل.

خطر

- لا تغمر الجهاز أبداً في الماء أو أي سائل آخر ولا تشطفه تحت الصنبور أيضاً.

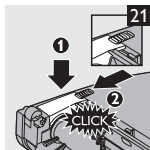
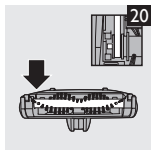
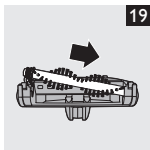
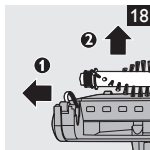
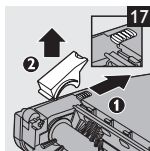
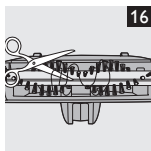
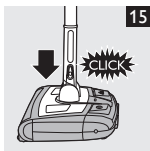
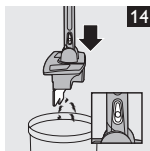
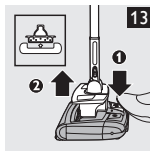
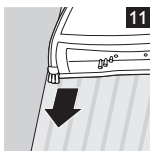
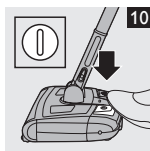
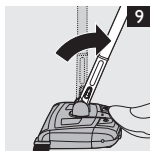
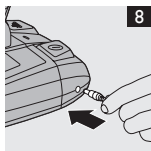
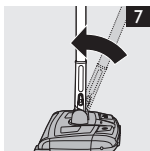
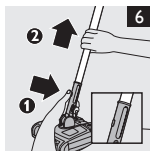
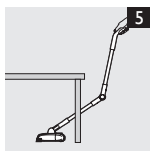
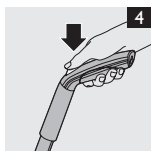
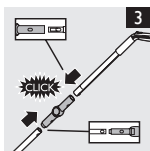
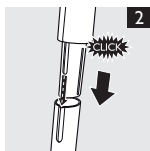

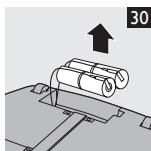
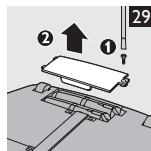
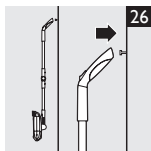
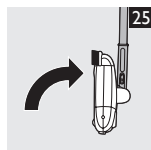
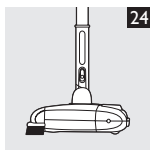
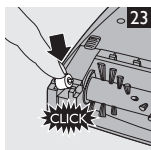
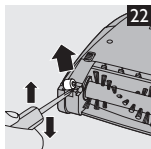



www.philips.com

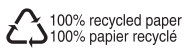

4222.003.3395.4