

Zaregistrujte svůj produkt a získejte technickou podporu na stránkách
www.philips.com/welcome

16

Čeština

XELSIS EVO

Type HD8953 / HD8954

NÁVOD NA POUŽÍVÁNÍ



CS

16

TYTO POKYNY SI PEČLIVĚ PROČTĚTE, NEŽ ZAČNETE KÁVOVAR POUŽÍVAT.

CE

 **Saeco**

Blahopřejeme Vám k zakoupení plně automatického kávovaru Saeco Xelsis EVO!

*Získejte i Vy maximální možné výhody zákaznického servisu Saeco tím, že zaregistrujete svůj produkt na adrese **www.philips.com/welcome**.*

Tyto pokyny se vztahují na model HD8953 a HD8954.

Kávovar je určen pro přípravu kávy espresso z celých zrněk kávy a je vybaven karafou na mléko pro snadnou a rychlou přípravu dokonalého kapučína nebo latte macchiata.

V tomto návodu naleznete veškeré informace nutné k montáži, obsluze, čištění a odvápění Vašeho kávovaru.

OBSAH

DŮLEŽITÉ	4
Bezpečnostní pokyny a informace	4
Upozornění	4
Upozornění	6
Shoda s normami	7
INSTALACE	8
Sestavení produktu	8
Všeobecný popis	9
PŘÍPRAVA	10
Balení kávovaru	10
Instalace kávovaru	10
PRVNÍ ZAPNUTÍ	13
Automatický proplachovací/čistící cyklus	13
Manuální proplachovací cyklus	13
Změření a naprogramování tvrdosti vody	15
Instalace vodního filtru "INTENZA+"	17
Výměna vodního filtru "INTENZA+"	19
NASTAVENÍ	20
Volba uživatelského profilu	20
Vytvoření nového uživatelského profilu	20
Odstranění uživatelského profilu	21
Saeco Adapting System	22
Nastavení kávomlýnku s keramickými mlecími kameny	22
Nastavení krémovitosti a intenzity kávy (Saeco Brewing System)	23
Nastavení aromatu (intenzity kávy)	24
Seřízení výpusti	24
Nastavení množství kávy v šálku	26

PŘÍPRAVA ESPRESSA A KÁVY ESPRESSO LUNGO	27
Příprava espresso a kávy Espresso Lungo ze zrnkové kávy	27
Příprava espresso a kávy Espresso Lungo z předemleté kávy	28
KARAFY NA MLÉKO	30
Plnění karafy na mléko	30
Zasunutí karafy na mléko	31
Vyjmutí karafy na mléko	32
Vyprázdnění karafy na mléko	33
PŘÍPRAVA KAPUČINA	34
Nastavení množství kapučina v šálku	36
PŘÍPRAVA LATTE MACCHIATA.....	37
Nastavení množství latte macchiata v šálku	40
VÝDEJ CAFFÉ LATTE.....	41
Nastavení množství caffè latte	43
SPECIÁLNÍ NÁPOJE	44
Horké mléko	45
Výdej páry.....	46
Americká káva.....	47
Espresso Macchiato	48
VÝDEJ HORKÉ VODY	49
PROGRAMOVÁNÍ NÁPOJŮ.....	50
Programování kapučina	50
Programování horké vody	52
PROGRAMOVÁNÍ KÁVOVARU	53
Základní nastavení	54
Nastavení displeje.....	55
Nastavení kalendáře.....	56
Nastavení vody.....	58
Nastavení údržby	59
Tovární nastavení	59
ČISTĚNÍ A ÚDRŽBA	60
Každodenní čištění kávovaru	60
Každodenní čištění nádržky na vodu	61
Každodenní vyčištění karafy na mléko: automatický čistící cyklus "CLEAN" (po každém použití)	62
Týdenní vyčištění kávovaru	62
Týdenní vyčištění karafy na mléko	64
Týdenní vyčištění spařovací jednotky	66
Měsíční vyčištění karafy na mléko	68
Měsíční promazání spařovací jednotky.....	71
Měsíční vyčištění spařovací jednotky s použitím odmašťovacích tablet	72
Měsíční vyčištění zásobníku zrnkové kávy	74
ODVÁPŇENÍ.....	75
VÝZNAM SYMBOLŮ NA DISPLEJI.....	79
ŘEŠENÍ PROBLÉMŮ	81
ENERGETICKÁ ÚSPORA	84
Pohotovostní stav.....	84
Likvidace	85
TECHNICKÉ PARAMETRY	86
ZÁRUKA A SERVIS	86
Záruka	86
Servis	86
OBJEDNÁVKA PROSTŘEDKŮ NA ÚDRŽBU	87

DŮLEŽITÉ

Bezpečnostní pokyny a informace

Kávovar je opatřen ochranami. Přesto je však nutné si pozorně pročíst bezpečnostní pokyny obsažené v tomto návodu k použití, aby bylo zabráněno případným škodám na majetku či na zdraví.

Uschovejte tento návod k případnému pozdějšímu nahlédnutí.



Termín **VAROVÁNÍ** a tento symbol upozorňuje uživatele na nebezpečnou situaci, která může mít za následek smrt, vážná poranění a/nebo poškození zařízení.



Termín **UPOZORNĚNÍ** a tento symbol upozorňuje uživatele na nebezpečnou situaci, která může mít za následek menší či méně vážná poranění a/nebo poškození zařízení.

Upozornění

- Kávovar zapojte do vhodné nástěnné proudové zásuvky, jejíž síťové napětí odpovídá technickým parametrům kávovaru.
- Nenechávejte napájecí kabel viset přes okraj stolu nebo pracovní desky a zamezte jeho kontaktu s horkými plochami.
- Neponořujte kávovar, napájecí kabel, ani proudovou zásuvku do vody: nebezpečí zásahu elektrickým proudem!

- Nesměřujte nikdy proud horké vody na žádnou část těla: nebezpečí popálenin!
- Nedotýkejte se horkých povrchů. Používejte příslušných madel nebo knoflíků.
- Vytáhněte vidlici ze zásuvky:
 - při výskytu jakékoliv poruchy;
 - při delší době nepoužívání kávovaru;
 - před každým čištěním kávovaru.

Vidlici nevytahujte ze zásuvky taháním za napájecí kabel. Nedotýkejte se vidlice mokřýma rukama.

- Nepoužívejte kávovar s poškozenou vidlicí, napájecím kabelem, ani se nepokoušejte provozovat vadný kávovar.
- Kávovar nebo napájecí kabel nijak nepozměňujte ani jinak neupravujte. Veškeré opravy je nutno nechat provést výhradně u autorizovaného servisního střediska Philips, jedině tak předejdete nebezpečím.
- Kávovar nesmějí používat osoby (včetně dětí) s omezenými fyzickými, smyslovými nebo mentálními schopnostmi či s nedostatečnými zkušenostmi a/nebo způsobilostmi, pokud nejsou pod dohledem osoby odpovědné za jejich bezpečnost nebo nebyly touto osobou poučeny ohledně používání kávovaru.
- Mějte děti pod dohledem a zamezte tomu, aby si hrály s kávovarem.
- Je zakázáno vkládat prsty nebo jiné předměty do kávo-mlýnku.

Upozornění

- Kávovar je určen výhradně pro použití v domácnosti. Není vhodný k použití do prostor, jako jsou kupř. jídelny, menzy a jídelní kouty prodejen, kanceláří, statků či na jiných pracovištích.
- Pokládejte vždy kávovar na rovný a stabilní podklad.
- Nepokládejte kávovar na horké povrchy, ani do blízkosti rozehřáté trouby, plotýnek, vařičů nebo jiných sálavých zdrojů tepla.
- Do zásobníku nasypete vždy a jediné zrnkovou kávu. Předemletou či rozpustnou kávu i jinými předměty se může kávovar poškodit, jsou-li vsypány do zásobníku zrnkové kávy.
- Před montáží či demontáží jakéhokoliv komponentu nechejte kávovar vychladnout.
- Do nádržky nenalévejte horkou nebo vroucí vodu. Používejte pouze studenou vodu.
- Při čištění nepoužívejte abrazivní prášky nebo agresivní čisticí prostředky. Stačí použít měkkou utěrku navlhčenou vodou.
- Pravidelně odvápnujte svůj kávovar. Kávovar signalizuje, jakmile bude nutné provést odvápnění. Neodvápnění může vést k nesprávné funkci kávovaru. V takovém případě se záruka nevztahuje na případnou opravu!
- Kávovar neskladujte při teplotě pod 0°C: hrozí zamrznutí zbytkové vody v topných okruzích a nebezpečí poškození kávovaru mrazem.

- Při delší době nepoužívání kávovaru vylijte vodu z nádržky. Nebezpečí kontaminace vody. Do kávovaru používejte vždy pouze čerstvou vodu.

Shoda s normami

Kávovar je v souladu s požadavky článku 13 italského výnosu s platností zákona č. 151 z 25. července 2005 "Provádění směrnic 2005/95/ES, 2002/96/ES a 2003/108/ES o omezení používání některých nebezpečných látek v elektrických a elektronických zařízeních a o zpracování odpadu".

Tento kávovar je v souladu s požadavky Směrnice Evropského parlamentu a Rady 2002/96/ES.

INSTALACE

Sestavení produktu

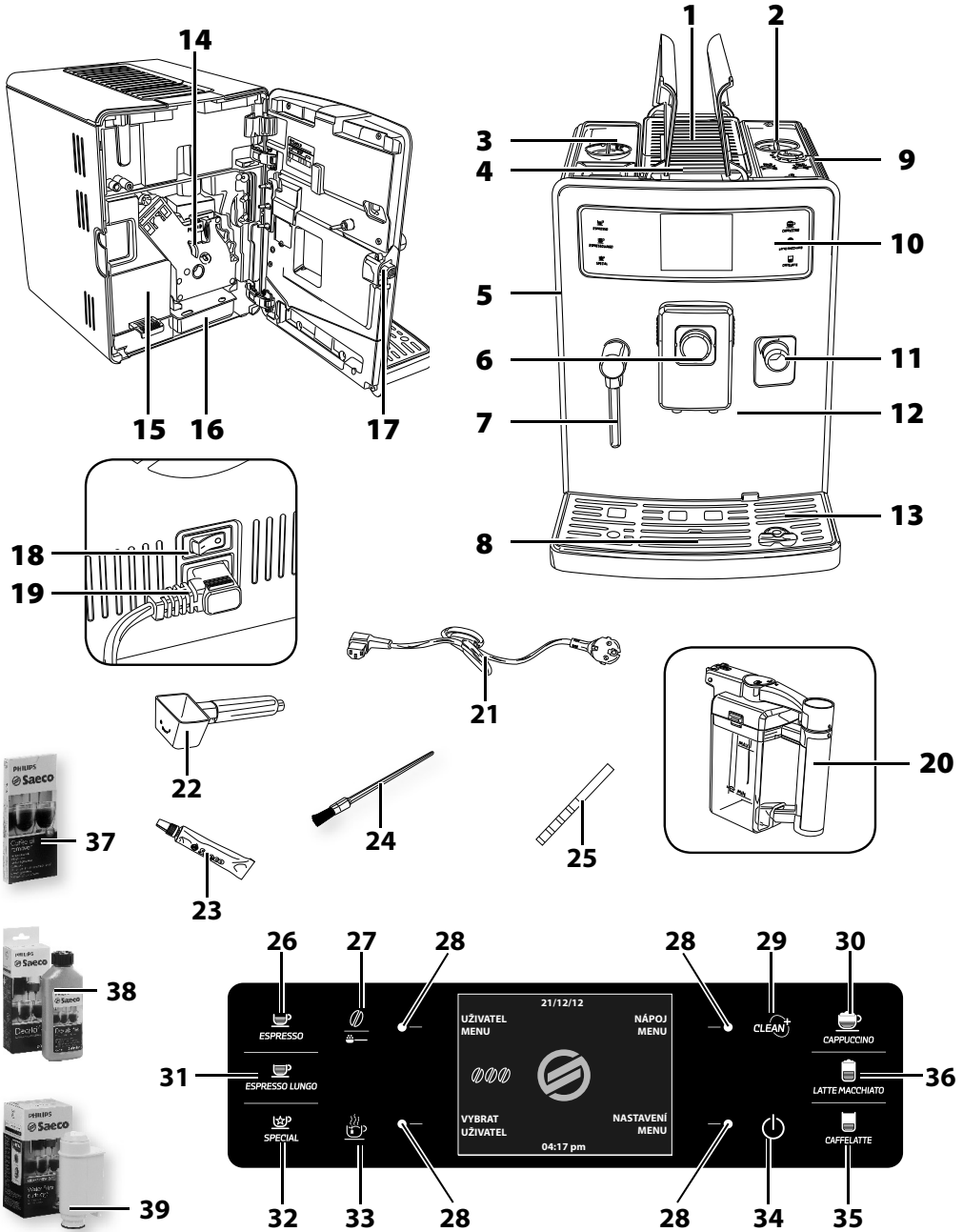

Všeobecný popis

1. Nahřívací plocha na šálky
2. Zásobník zrnkové kávy s víkem
3. Nádržka na vodu + víko
4. Zásobník předemleté kávy
5. Servisní víko
6. Ovládač Saeco Brewing System (SBS)
7. Tryska páry / horké vody
8. Ukazatel naplnění odkapávací misky
9. Nastavení jemnosti mletí
10. Ovládací panel
11. Krytka na kontakty karafy
12. Výpusť kávy
13. Odkapávací miska (vnější)
14. Spařovací jednotka
15. Odpadní nádoba na sedliny
16. Odkapávací miska (vnitřní)
17. Tlačítko servisního víka
18. Hlavní vypínač
19. Zásuvka na napájecí kabel
20. Karafa na mléko
21. Napájecí kabel
22. Měrka předemleté kávy
23. Mazivo pro spařovací jednotku
24. Čisticí štětec
25. Test tvrdosti vody
26. Tlačítko espresso
27. Tlačítko "Aroma" - Předemletá káva
28. "Funkční" tlačítka
29. Tlačítko pro provedení čisticího cyklu karafy (Clean)
30. Tlačítko Kapučína
31. Tlačítko kávy espresso lungo
32. Tlačítko "Speciálních nápojů"
33. Tlačítko horké vody
34. Tlačítko Stand-by
35. Tlačítko Caffé latte
36. Tlačítko Latte macchiata
37. Odmašťovací tablety (lze zakoupit samostatně)
38. Odvápňovací roztok (lze zakoupit samostatně)
39. Vodní filtr INTENZA+ (lze zakoupit samostatně)

PŘÍPRAVA

Balení kávovaru

Originální obal byl vyprojektovaný a zhotovený jako ochrana kávovaru během expedice. Doporučujeme obal uschovat pro případnou budoucí přepravu kávovaru.

Instalace kávovaru

1 Vyjměte z obalu odkapávací misku s mřížkou.

2 Vybalte kávovar z obalu.

3 Rady k zabezpečení optimálního zacházení s kávovarem:

- pro kávovar vyčleňte bezpečnou rovinnou podkladovou plochu, kde se nemůže převrátit či nemůže nikoho zranit;
- pro kávovar vyčleňte dostatečně osvětlené, čisté místo se snadno dostupnou proudovou zásuvkou;
- dodržte minimální vzdálenost kávovaru od stěn, jak je zobrazeno na obrázku.

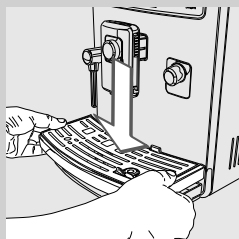
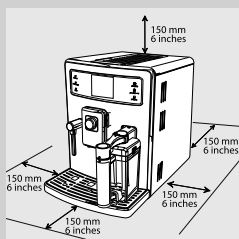

4 Zasuňte odkapávací misku (vnější) s mřížkou do kávovaru. Ujistěte se, že řádně zapadla.



Pozn.:

integrovaná odkapávací miska během proplachovacího/čisticího cyklu zachytává vodu vypouštěnou z výpustí a případnou kávu, vytékající při přípravě nápojů. Odkapávací misku vyprazdňujte a myjte denně a po každém zvýšení ukazatele naplnění odkapávací misky.

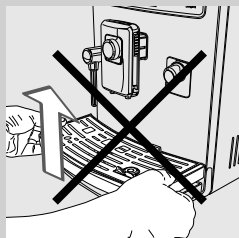

Upozornění:

NEVJÍMEJTE odkapávací misku ihned po zapnutí kávovaru. Počkejte několik minut, než proběhne proplachovací/čisticí cyklus.

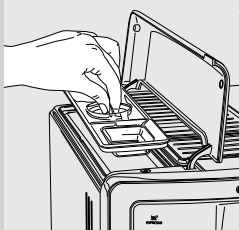

5 Zvedněte levé vnější víko a vyndejte vnitřní víko.



6 Vytáhněte nádržku na vodu uchopením za madlo.

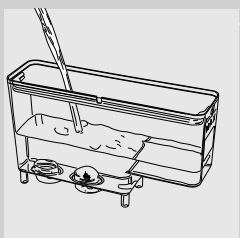

7 Vypláchněte nádržku čerstvou vodou.

8 Naplňte nádržku čerstvou vodou až na značku MAX a zasuňte ji zpět do kávovaru. Ujistěte se, že řádně zapadla.

! **Upozornění:**
do nádržky nenalévejte syčenou, horkou nebo vroucí vodu, ani jiné kapaliny, které by mohly poškodit nádržku a kávovar.

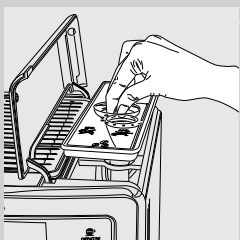

9 Zvedněte víko zásobníku na zrnkovou kávu a sejměte vnitřní víko.

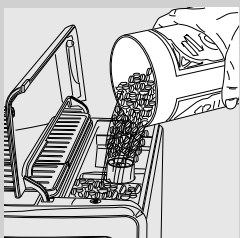

10 Pomalu nasypete zrnkovou kávu do zásobníku. Vraťte zpět vnitřní víko a zavřete vnější víko.

! **Upozornění:**
do zásobníku nasypete vždy a jedině zrnkovou kávu. Předemletou, karamelizovanou či rozpustnou kávu a jinými předměty se může kávovar poškodit.

12 ČEŠTINA

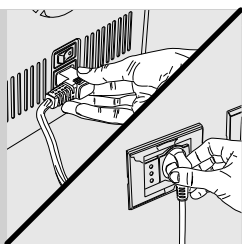

11 Zasuňte vidlici do proudové zásuvky situované na zadní straně kávovaru.

12 Vidlici na opačném konci napájecího kabelu zasuňte do proudové zásuvky s odpovídajícím napětím.

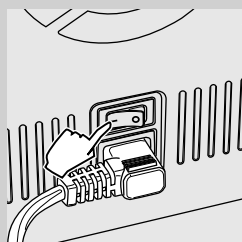

13 Zapněte kávovar přepnutím hlavního vypínače na "I".



14 Zobrazí se vedle uvedené obrazovka. Navolte požadovaný jazyk stiskem rolovacích tlačítek "▼" nebo "▲".

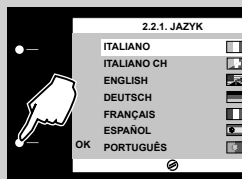

15 Potvrďte stiskem tlačítka "OK".



Pozn.:

pokud jazyk nenastavíte, budete o nastavení požádáni při opětném zapnutí kávovaru.



16 Kávovar je ve fázi ohřevu.

PRVNÍ ZAPNUTÍ

Automatický proplachovací/čisticí cyklus

Po zahřátí provede kávovar automatický proplachovací/čisticí cyklus vnitřních okruhů za použití čerstvé vody. Tato operace trvá necelou minutu.

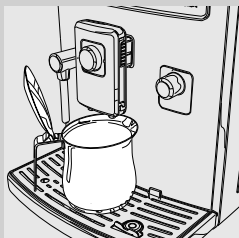

- 17** Postavte pod výpusť nádobu k zachycení malého množství vypouštěné vody.

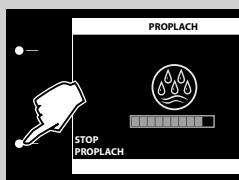

- 18** Zobrazí se vedle uvedená obrazovka. Počkejte, až cyklus automaticky skončí.



Pozn.:

zastavte vypouštění stiskem tlačítka **“STOP PROPLACH”**.



- 19** Po skončení výše popsaných akcí bude na kávovaru zobrazena tato obrazovka.

Manuální proplachovací cyklus

Při prvním použití kávovaru je třeba spustit proplachovací cyklus. Během tohoto cyklu dojde k výdeji kávy a z výpusti vyteče čerstvá voda. Tato operace trvá několik minut.

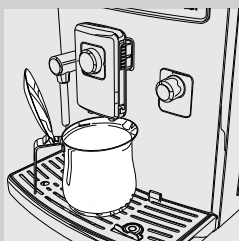

- 1** Postavte nádobu pod výpusť.

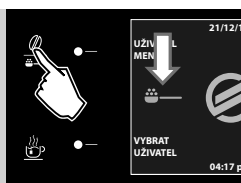

2 Tiskněte tlačítko "☉" pro zvolení funkce dodávky předemleté kávy, dokud se nezobrazí ikona "☉".



3 Stiskněte tlačítko "☉ ESPRESSO LUNGO".



4 Stiskněte tlačítko "OK". Kávovar začne s výdejem vody.



Pozn.:

do zásobníku nedávejte žádnou předemletou kávu.

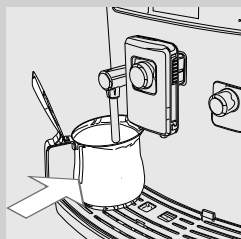

5 Po vypuštění nádoby vyprázdněte a postavte ji zpět pod trysku páry/horké vody.

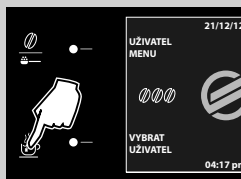

6 Stiskněte tlačítko "☉".

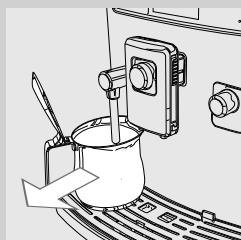

7 Po vypuštění vody odeberte nádobu a vyprázdněte ji.

- 8** Opakujte postup od bodu 5 do bodu 7, dokud se nevypotřebuje všechna voda v nádržce, pak přejděte k bodu 9.

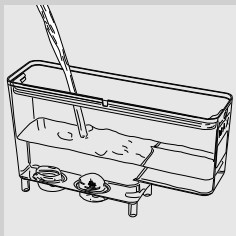

- 9** Po skončení znovu naplňte nádržku vodou až na značku MAX. Kávovar je nyní připraven na výdej kávy.



Pozn.:

jestliže používáte kávovar po týdenní nebo dvou týdenní odstavce, dojde po zapnutí k provedení automatického proplachovacího/čisticího cyklu. Následně je třeba výše uvedeným postupem spustit manuální proplachovací cyklus.

Automatický proplachovací/čisticí cyklus se zahájí i při zapnutí kávovaru (se studeným topným tělesem), když se kávovar přepíná do pohotovostního stavu nebo při vypínání kávovaru stiskem tlačítka "☺" (po výdeji jedné kávy).

Změření a naprogramování tvrdosti vody

Změření tvrdosti vody je velmi důležité pro stanovení intervalu odvápnění kávovaru a instalaci vodního filtru "INTENZA+" (pro bližší informace ohledně vodního filtru odkazujeme na následující kapitolu).

Změření tvrdosti vody provádějte dle následujících pokynů.

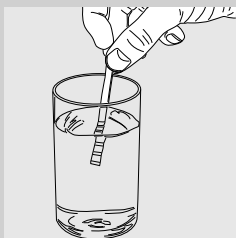

- 1** Ponořte na 1 sekundu do vody testovací proužek tvrdosti dodávaný s kávovarem.



Pozn.:

testovací proužek lze použít pouze pro jedno měření.

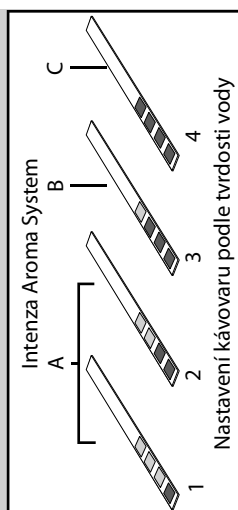

2 Počkejte jednu minutu.

3 Zkontrolujte, kolik čtverečků změnilo barvu na červenou, a projděte tabulku.

Pozn.:

Čísla na testovacím proužku odpovídají jednotlivým nastavením podle tvrdosti vody. Hodnoty:

1 = 1 (velmi měkká voda)

2 = 2 (měkká voda)

3 = 3 (tvrdá voda)

4 = 4 (velmi tvrdá voda)

Písmena odpovídají značkám uvedeným na vodním filtru "INTENZA+" (viz následující kapitola).

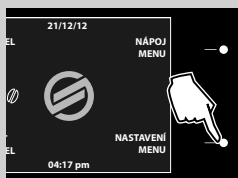

4 Od této chvíle lze naprogramovat nastavení podle tvrdosti vody. Stiskem tlačítka "**NASTAVENÍ MENU**" vstupte do hlavního menu kávovaru.

Pozn.:

kávovar se dodává se standardním nastavením tvrdosti vody, vhodným pro většinu typů užitkové vody.



5 Stiskem tlačítka "▼" navolte položku "**NASTAVENÍ VODY**".

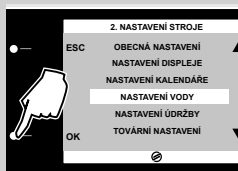

6 Potvrďte stiskem "**OK**".

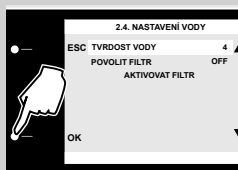

7 Stiskem tlačítka "**OK**" navolte položku "**TVRDOST VODY**" a naprogramujte hodnotu tvrdosti vody.

Instalace vodního filtru "INTENZA+"

Instalaci vodního filtru "INTENZA+" se omezí vytváření vodního kamene uvnitř kávovaru a vaše espresso získá ještě intenzivnější aroma.

Vodní filtr INTENZA+ si můžete dokoupit samostatně. Pro bližší informace odkazujeme na kapitolu "Objednávání prostředků na údržbu" tohoto návodu k použití.

Voda je velmi důležitou součástí přípravy každého espressa, takže pro zajištění optimální chuti je nejlepší ji filtrovat profesionálně. Vodní filtr "INTENZA+" ochrání systém před tvorbou minerálních usazenin a přispívá ke zlepšení kvality vody.

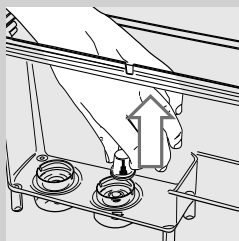

- 1** Vyměňte malý bílý filtr nacházející se v nádržce na vodu a uschovejte jej na suchém místě.

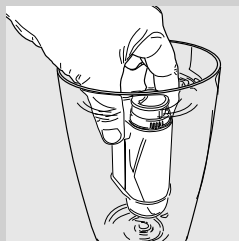

- 2** Vyměňte vodní filtr "INTENZA+" z obalu, ponořte jej ve svislé poloze (otvorem směrem nahoru) do studené vody a jemně zatlačte po stranách, aby se uvolnily vzduchové bubliny.

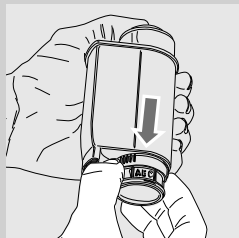

- 3** Nastavte filtr podle naměřených hodnot (viz předcházející kapitola) uvedených na filtru:
 A = měkká voda – odpovídá číslu 1 nebo 2 na testovacím proužku
 B = tvrdá voda (standard) – odpovídá číslu 3 na testovacím proužku
 C = velmi tvrdá voda – odpovídá číslu 4 na testovacím proužku.

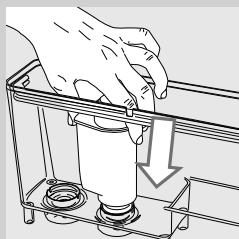

- 4** Zasuňte filtr do prázdné nádržky na vodu. Zatlačte filtr co nejvíce směrem dolů.

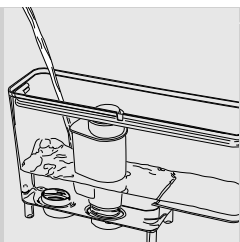

5 Naplňte nádržku čerstvou vodou až na značku MAX a zasuňte ji zpět do kávovaru.

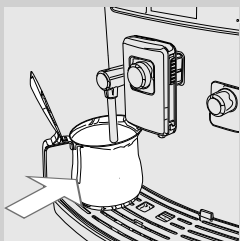

6 Postavte objemnou nádobu (1,5 l) pod trysku páry/horké vody.

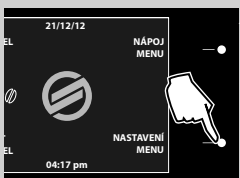

7 Stiskem tlačítka "**NASTAVENÍ MENU**" vstupte do hlavního menu kávovaru.

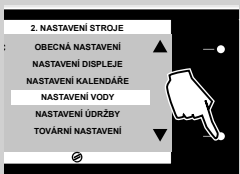

8 Stiskem tlačítka "▼" navolte položku "**NASTAVENÍ VODY**".

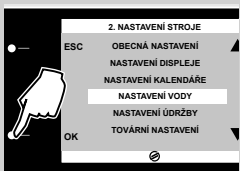

9 Potvrďte stiskem "**OK**".

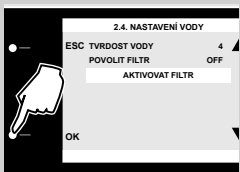

10 Stiskem tlačítka "▼" zvolte položku "**AKTIVOVAT FILTR**" a potvrďte stiskem tlačítka "**OK**".



11 Stiskem tlačítka “OK” potvrďte postup pro aktivaci filtru.



12 Stiskem tlačítka “OK” potvrďte, že byl vložen vodní filtr a že je voda v nádržce.



13 Stiskem tlačítka “OK” potvrďte, že byla pod výpusť vody postavena nádoba.



14 Kávovar začne s výdejem vody. Zobrazí se vedle uvedená obrazovka. Po vypuštění nádobu odeberte.

Výměna vodního filtru “INTENZA+”

Jakmile bude nutné vodní filtr “INTENZA+” vyměnit, zobrazí se následující ikona “”.

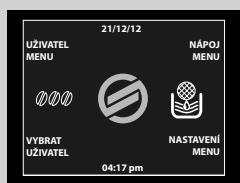

1 Zabezpečte výměnu filtru za nový, způsobem popsaným v předcházející kapitole.

2 Kávovar je nyní naprogramován pro ovládání nového filtru.

 **Pozn.:**

jestliže chcete vyndat, ale nevyměňovat filtr, který byl již nainstalovaný, navolte položku “POVOLIT FILTR” a nastavte ji na OFF.



Pokud není vodní filtr “INTENZA+” nainstalovaný, vložte do nádržky malý bílý filtr, který jste před tím vyjmuli.

NASTAVENÍ

Lze provést některá nastavení, díky nimž je možné připravit tu nejlepší kávu.

Volba uživatelského profilu

Kávovar je zkonstruován tak, aby bylo možné připravit nápoj přesně podle přání každého uživatele, s možností nastavení až šesti různých uživatelských profilů.

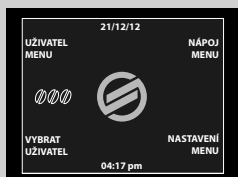

Uživatelské profily lze přidat nebo odstranit. K usnadnění použití je každému uživateli přiřazena individuální ikona. Přednastavený uživatel je označen vlevo zobrazenou ikonou.

Tovární nastavení kávovaru je konfigurováno dle přání spotřebitele ve výrobním závodě. Tato nastavení lze zachovat nebo podle své chuti upravit.

Vytvoření nového uživatelského profilu

Po naprogramování nastavení nápoje může uživatel rychle přejít k nastavením tlačítkem hlavního menu "VYBRAT UŽIVATEL" a vychutnat si svůj oblíbený kávový nápoj pouhým stisknutím jednoho tlačítka.

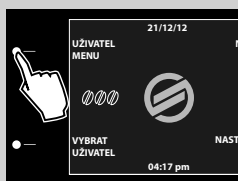

1 Stiskněte "UŽIVATELSKÁ NABÍDKA".



2 Zobrazí se vedle uvedená obrazovka.

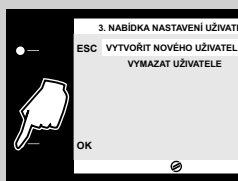

3 Stiskem tlačítka "OK" navolte položku VYTVOŘIT NOVÉHO UŽIVATELE.

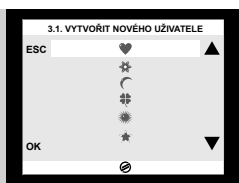

- 4 Zobrazí se vedle uvedená obrazovka. Navolte ikonu uživatele stiskem tlačítka "▼" nebo "▲". Potvrďte stiskem tlačítka "OK".



Pozn.:

každý uživatel může používat pouze jednu ikonu. Již přiřazená ikona bude zobrazena šedou barvou.

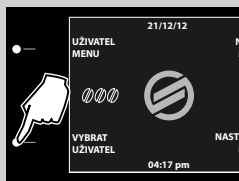

- 5 Tím byl uživatel nadefinován a lze jej vyvolat z hlavního menu.

- 6 Stiskem tlačítka "VYBRAT UŽIVATELE" navolte požadovaný uživatelský profil, dokud se nezobrazí příslušná ikona. Poté stiskněte pro naprogramování nastavení nápoje "NABÍDKA NÁPOJŮ" (viz kapitola "Programování nápojů")

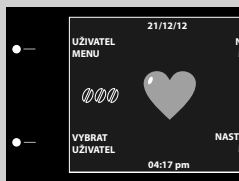

Odstranění uživatelského profilu

Již nadefinovaný uživatelský profil lze kdykoli odstranit. V takovém případě budou veškerá příslušná nastavení odstraněna a ikona bude znovu použitelná k programování.

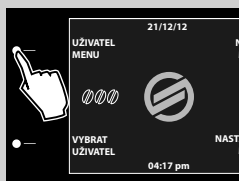

- 1 Stiskněte "UŽIVATELSKÁ NABÍDKA".

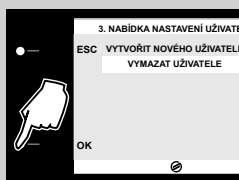

- 2 Zobrazí se vedle uvedená obrazovka. Stiskem tlačítka "▼" nebo "▲" navolte položku "VYMAZAT UŽIVATELE". Potvrďte stiskem tlačítka "OK".

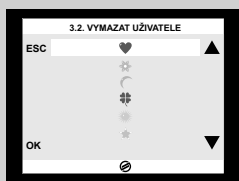

- 3 Zobrazí se vedle uvedená obrazovka. Stiskem tlačítka "▼" nebo "▲" navolte ikonu. Potvrďte stiskem tlačítka "OK". Uživatel bude odstraněn.

Saeco Adapting System

Káva je přírodní produkt, jehož charakteristiky se mohou měnit podle původu, směsi a pražení. Kávovar je vybaven samoseřizovacím systémem, díky němuž se dá používat pro všechny typy zrnkových (nekaramelizovaných) káv, které jsou v současnosti k dostání.

Kávovar se nastaví automaticky po výdeji několika káv tak, aby optimalizoval extrakci, v závislosti na upěchování dávky mleté kávy.

Nastavení kávomlýnku s keramickými mlecími kameny

Keramické mlecí kameny zajistí optimální stupeň mletí pro jakoukoliv směs kávy a zrnková káva se nikdy nepřehřeje.

Díky této technologii je vždy zachováno plné aroma a zaručena autentická italská chuť v každém šálku.

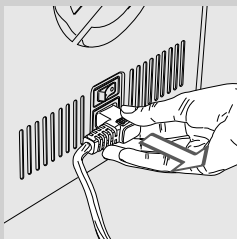

Pozor:

kávomlýnek s keramickými mlecími kameny obsahuje pohyblivé díly, které mohou být nebezpečné. Je tedy zakázáno do něj vkládat prsty nebo jiné předměty. Pokud je třeba z jakéhokoli důvodu zasáhnout do zásobníku zrnkové kávy, vypněte kávovar stiskem tlačítka ON/OFF a vytáhněte vidlici napájecího kabelu z proudové zásuvky.

Keramické mlecí kameny lze nastavit tak, aby jemnost mletí kávy přesně odpovídala vaší osobní chuti.



Pozor:

ovládačem pro nastavení jemnosti mletí uvnitř zásobníku zrnkové kávy, otáčejte pouze za podmínky, že je kávomlýnek s keramickými mlecími kameny v provozu.

Toto nastavení lze provést mírným natlačením a současným pootočením ovládače pro nastavení jemnosti mletí, který se nachází v zásobníku zrnkové kávy.

1

Zvedněte víko zásobníku zrnkové kávy.

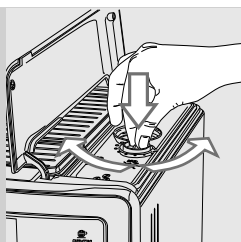

- 2** Tiskněte a otáčejte vždy ovládačem pro nastavení jemnosti mletí pouze o jednu polohu. Rozdíl v chuti lze poznat po výdeji 2-3 espress.

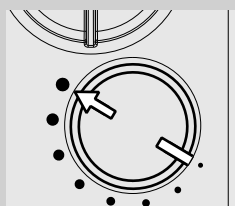

- 3** Nastavený stupeň mletí se pozná podle značek na víku zásobníku zrnkové kávy. Lze nastavit osm stupňů mletí podle následujících značek, od:

- hrubého mletí (●): jemnější chuť, pro směsi se silným tmavým pražením;

až po:

- jemné mletí (◐): silnější chuť, pro směsi se světlým pražením.

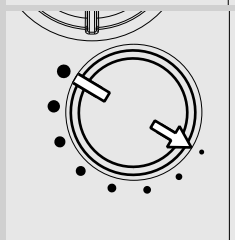

Nastavením kávomlýnku s keramickými mlecími kameny na jemnější mletí bude chuť kávy silnější. Chcete-li dosáhnout jemnější chuti kávy, nastavte kávomlýnek s keramickými mlecími kameny na hrubší mletí.

Nastavení krémovitosti a intenzity kávy (Saeco Brewing System)

Saeco Brewing System (SBS) umožňuje kontrolu krémovitosti a intenzity chuti kávy pomocí nastavení rychlosti vytékání kávy během výdejového cyklu.

- Pro zvýšení rychlosti průtoku otočte ovládačem doleva: káva bude slabší a méně krémová.
- Pro snížení rychlosti průtoku otočte ovládačem doprava: káva bude silnější a více krémová.

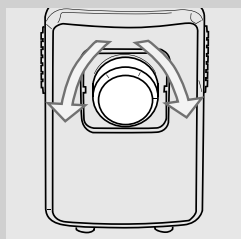

Pozn.:

nastavení rychlosti průtoku kávy lze provést během přípravy kávy.

Nastavení aromatu (intenzity kávy)

Zvolte vaši oblíbenou směs kávy a nastavte podle své chuti množství kávy k umletí. Lze zvolit funkci předemleté kávy.

**Pozn.:**

nastavení provádějte před zvolením kávy.

Kávovar umožňuje nastavit správné množství mleté kávy pro každý jednotlivý nápoj. Standardní nastavení pro každý nápoj lze naprogramovat v menu "**NABÍDKA NÁPOJŮ**" (viz kapitola "Programování nápojů", položka "Množství kávy").

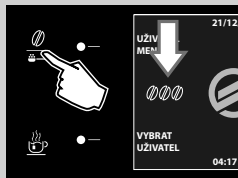

1 V případě, že chcete množství mleté kávy změnit jen dočasně, stiskněte tlačítko "**☺**" na ovládacím panelu.

2 Aroma se změní o jeden stupeň, podle zvoleného množství:

☺☺☺ = malá dávka

☺☺☺ = střední dávka

☺☺☺ = velká dávka

☺☺☺☺ = nápoj bude připraven z předemleté kávy.

**Pozn.:**

toto nastavení není k dispozici pro americkou kávu.

Seřízení výpusti

Výšku výpusti lze nastavit podle rozměru hrnků/šálek, které chcete používat.

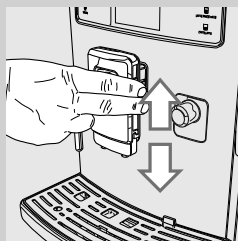

Pro nastavení uchopte výpusť prsty, jak je ukázáno na obrázku, a posuňte ji nahoru nebo dolů.



Doporučené polohy:
pro malé šálky;



pro velké šálky;



pro sklenice na latte macchiato.



Pozn.:

výpusť lze vyndat, aby se tak umožnilo použití velkých nádob.



Pod výpusť lze postavit dva hrnky/šálky pro současnou přípravu dvou káv.

Nastavení množství kávy v šálku

Kávovar umožňuje nastavit množství kávy nebo mléka podle chuti a velikosti hrnků/šálků.

Každým stiskem tlačítek "ESPRESSO" nebo "ESPRESSO LUNGO" vydá kávovar určité naprogramované množství nápoje. Výdej se ovládá nezávisle příslušným tlačítkem.

Níže uvedený postup popisuje naprogramování tlačítka "ESPRESSO".



- 1 Postavte šálek pod výpust.



- 2 Podržte stisknuté tlačítko "ESPRESSO", dokud se nezobrazí ikona "MEMO". Uvolněte tlačítko. Kávovar je ve stavu programování. Kávovar spustí výdej kávy.

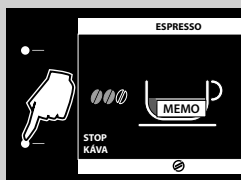

- 3 Až se zobrazí ikona "STOP KÁVA", po dosažení požadovaného množství kávy stiskněte tlačítko.

Tím bylo tlačítko "ESPRESSO" naprogramováno a každým stiskem pak kávovar dodá kávu espresso v tomto naprogramovaném množství.



Pozn.:

při programování tlačítek "ESPRESSO"

a "ESPRESSO LUNGO" postupujte stejně, jak je popsáno výše.

Přerušete výdej kávy stiskem tlačítka "STOP KÁVA", jakmile je dosaženo požadovaného množství.

Množství nápoje v šálku lze naprogramovat v menu "NABÍDKA NÁPOJŮ" (viz kapitola "Programování nápojů", položka "Délka Kávy").

PŘÍPRAVA ESPRESSA A KÁVY ESPRESSO LUNGO

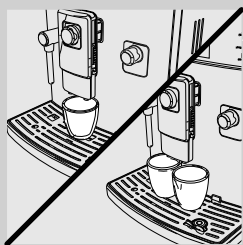

Před výdejem kávy zkontrolujte nepřítomnost signalizací na displeji, zda je voda v nádržce a káva v zásobníku zrnkové kávy.

Příprava espresso a kávy Espresso Lungo ze zrnkové kávy



- 1 Postavte jeden či dva šálky pod výpust.



- 2 Stiskněte tlačítko "  " na výdej espresso nebo tlačítko "  " na výdej kávy Espresso Lungo.



- 3 Pro přípravu 1 espresso nebo 1 kávy Espresso Lungo jednou stiskněte požadované tlačítko. Zobrazí se vedle uvedená obrazovka.



- 4 Pro přípravu 2 espress nebo káv Espresso Lungo dvakrát stiskněte požadované tlačítko. Zobrazí se vedle uvedená obrazovka.

Pozn.:

v tomto provozním režimu kávovar automaticky namele a nadávkuje správné množství kávy. Příprava dvou espress vyžaduje dva mlecí cykly a dva výdejové cykly. Oba cykly probíhají automaticky.

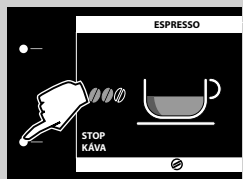

- 5 Po předpařovacím cyklu začne káva vytékat z výpusti.
- 6 Výdej kávy se automaticky přeruší po dosažení přednastavené hladiny. Výdej lze kdykoli předčasně přerušit stiskem tlačítka "STOP KÁVA".

Příprava espressa a kávy Espresso Lungo z předemleté kávy

Tato funkce umožňuje používat předemletou kávu a kávu bez kofeinu. Funkce předemleté kávy umožňuje přípravu pouze jedné kávy.



- 1 Tiskněte tlačítko "☉" pro zvolení funkce předemleté kávy, dokud se nezobrazí ikona "☉".



- 2 Postavte šálek pod výpusť.

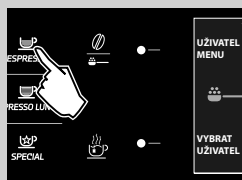

- 3 Stiskněte tlačítko "☉ ESPRESSO" na výdej espressa nebo tlačítko "☉ ESPRESSO LUNGO" na výdej kávy Espresso Lungo. Začne cyklus přípravy.

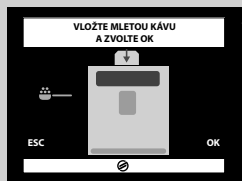

- 4 Zobrazí se vedle uvedená obrazovka.

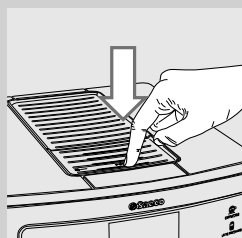

- 5 Stiskněte pro otevření víka zásobníku předemleté kávy.

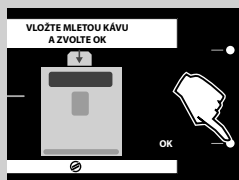
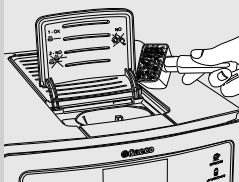

- 6** Nadávkujte jednu měrku předemleté kávy do zásobníku. Používejte pouze měrku dodanou s kávovarem. Pak zavřete víko oddílu pro předemletou kávu.



Pozor:

do oddílu pro předemletou kávu dáváte pouze předemletou kávu. Jinými látkami a předměty může kávovar utrpět vážné škody. Záruka se nevztahuje na tuto případnou opravu.

- 7** Potvrďte a spusťte výdej stiskem "OK".

- 8** Po předpařovacím cyklu začne káva vytékat z výpusti.

- 9** Výdej kávy se automaticky přeruší po dosažení přednastavené hladiny. Výdej lze kdykoli předčasně přerušit stiskem tlačítka "**STOP KÁVA**".

Po skončení výdeje se kávovar vrátí do hlavního menu.

Při přípravě dalších káv z předemleté kávy postupujte stejně.



Pozn.:

pokud do 30 sekund nespustíte přípravu stiskem tlačítka "**OK**", kávovar se vrátí do hlavního menu a vysype dávku kávy do odpadní nádoby na sedlíně.

Pokud do oddílu nedáte předemletou kávu, kávovar vydá pouze vodu. Při nadměrné dávce, t.j. více než 2 měrky kávovar nápoj nepřipraví. Dávka mleté kávy bude vysypána do odpadní nádoby na sedlíně.

KARAFY NA MLÉKO

V této kapitole jsou uvedeny pokyny ohledně použití karafy na mléko při přípravě kapučína anebo horkého mléka.



Pozn.:

před použitím karafy na mléko zabezpečte její pečlivé umytí, jak je uvedeno v kapitole "Čistění a Údržba".

Doporučujeme plnit ji studeným mlékem (okolo 5 °C). Po použití dejte karafu do lednice. NEUCHOVÁVEJTE mléko mimo lednici po dobu delší než 15 minut.



Pozor:

používejte karafu výhradně na mléko a myjte ji vodou.

Plnění karafy na mléko

Naplňte karafu na mléko před použitím.



- 1 Otočením doprava až na doraz otevřete výpust karafy na mléko.

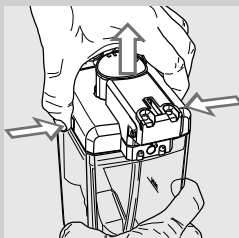

- 2 Pro zvednutí víka je třeba stisknout uvolňovací tlačítka.



- 3 Nalijte do karafy mléko: hladina mléka se musí nacházet nad značkou (MIN) a pod značkou (MAX) vyznačenými na karafě.

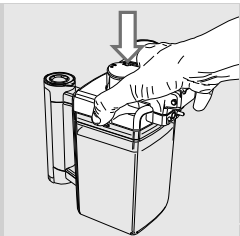

- 4** Nasadte zpět víko a otočením směrem doleva zavřete výpusť karafy na mléko.

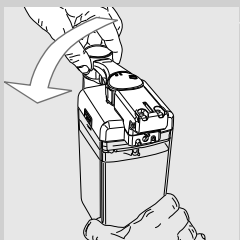

Karafa na mléko je nyní připravena k použití.

Zasunutí karafy na mléko

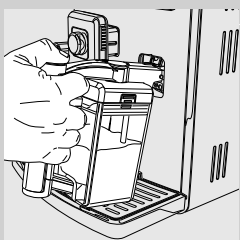

- 1** Držte karafu na mléko mírně nakloněnou a nasuňte přední část do kávovaru.

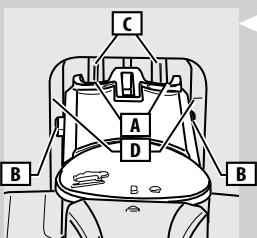

- 2** V této fázi se otvory (A) karafy nacházejí níže než přípojky (C). Čepy (B) jsou ve stejné výšce jako vodidla (D).

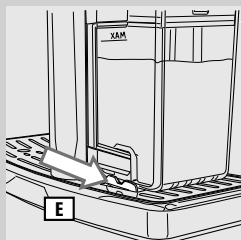
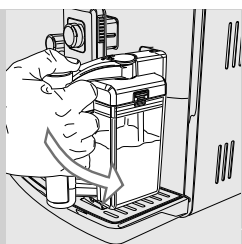

- 3** Zatlačte a zasuňte karafu natočením směrem dolů tak, aby zapadla do odkapávací misky (vnější) (E).

! **Upozornění:**
nezasouvejte karafu silou.

Vyjmutí karafy na mléko

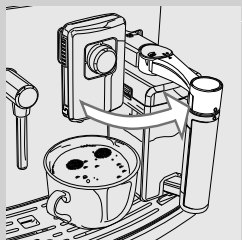

- 1** Otočením směrem doleva zavřete výpusť karafy na mléko. Chvilku počkejte. Kávovar spustí samočinný čisticí cyklus (viz kapitola "Čištění a údržba").

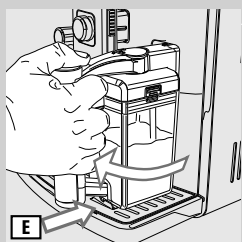

- 2** Po skončení čisticího cyklu natočte karafu nahoru tak, aby se přirozeně vysunula z odkapávací misky (vnější) (E).

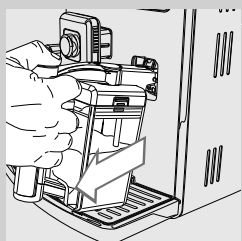

- 3** Přitáhněte karafu k sobě až do jejího úplného vyjmutí.

Vyprázdnění karafy na mléko



1 Otočením doprava otevřete výpusť karafy na mléko.

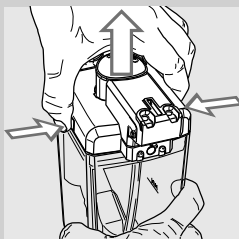

2 Stiskněte uvolňovací tlačítka.

3 Zvedněte víko. Vyprázdněte karafu na mléko a vymyjte ji vhodným způsobem.



Pozn.:

po každém použití karafu na mléko vymyjte postupem uvedeným v kapitole "Čištění a údržba".

PŘÍPRAVA KAPUČÍNA

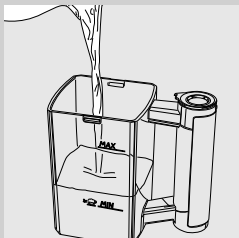

Pozor:
nebezpečí popálenin! Zpočátku může mléko a pára jen krátce vystříkavat. **Nebezpečí popálenin.**
Během čistícího cyklu nesahejte na úchyt karafy: nebezpečí popálenin! Vyčkejte, až cyklus skončí dříve, než vyjmete karafu na mléko.

- 1 Naplňte karafu mlékem. Hladina mléka se musí nacházet nad značkou (MIN) a pod značkou (MAX) vyznačenými na karafě.

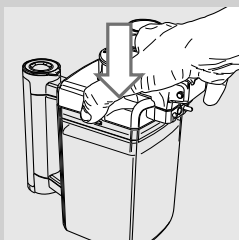

Pozn.:
 pro lepší výsledek při přípravě kapučína je nutno používat jediné studené mléko (~5 °C / 41°F) s obsahem proteinů alespoň 3%. Podle chuti lze použít polotučné nebo plnotučné mléko.

- 2 Nasadte zpět víko a zasuňte karafu na mléko do kávovaru.

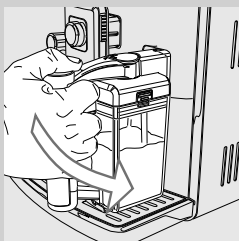

- 3 Postavte šálek pod výpusť kávy.

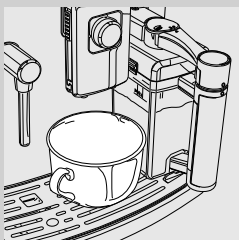

- 4 Otočením doprava otevřete výpusť karafy na mléko.

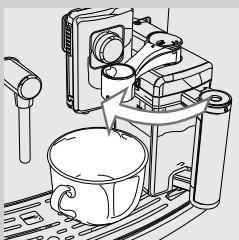

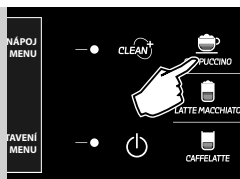

5 Stiskněte tlačítko “” pro zahájení výdeje.



6 Kávovar je ve fázi ohřevu.



Pozn.:

v případě aktivace režimu **ECOMODE** potřebuje kávovar k zahřátí delší dobu.

Pokud stisknete tlačítko “**RYCHLÉ MLÉKO**”, funkce **ECOMODE** se vypne a přepne na “**OFF**”. V takovém případě potřebuje kávovar k zahřátí kratší dobu, ale zvýší se spotřeba energie.

Podrobnosti naleznete v kapitole “Programování kávovaru”.



7 Jakmile se zobrazí vedle uvedená obrazovka, spustí kávovar výdej mléčné pěny. Výdej lze předčasně zastavit stiskem tlačítka “**STOP MLÉKO**”.

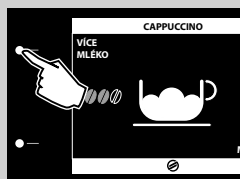

Pozn.:

dodanou dávkou lze kdykoli zvýšit stiskem tlačítka “**VÍCE MLÉKO**”. Vypuštěná extra dávka horkého mléka nebude mít pěnu.

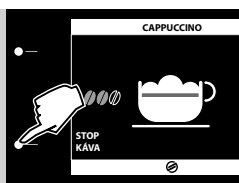

8 Po vypuštění mléčné pěny vypustí kávovar kávu. Výdej lze předčasně zastavit stiskem tlačítka **“STOP KÁVA”**.

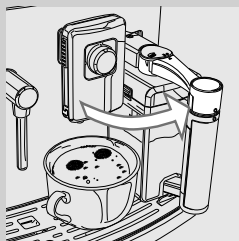

9 Odeberte šálek a otočením směrem doleva zavřete výpusť mléka.

10 Chvilku počkejte. Kávovar nyní spustí samočinný čistící cyklus (viz kapitola **“Čištění a údržba”**).

11 Po skončení čistícího cyklu vyjměte karafu na mléko a dejte ji do lednice.

Nastavení množství kapučína v šálku

Každým stiskem tlačítka **“”** vydá kávovar do šálku nastavené množství kapučína.

Kávovar umožňuje nastavit množství kapučína podle chuti a velikosti hrnků/šáleků.



1 Naplňte karafu mlékem a zasuňte ji do kávovaru.

2 Postavte šálek pod trysku ve výpusť a otočením doprava otevřete výpusť karafy.

3 Podržte stisknuté tlačítko **“”** dokud se nezobrazí upozornění **“MEMO”**. Uvolněte tlačítko. Kávovar je ve stavu programování.



4 Kávovar je ve fázi ohřevu.

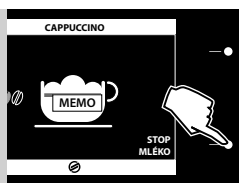

- 5** Jakmile se zobrazí tato obrazovka, spustí kávovar výdej mléčné pěny do šálku. Po dosažení požadovaného množství mléka stiskněte tlačítko **“STOP MLÉKO”**.



- 6** Po vypuštění mléčné pěny zahájí kávovar vypouštění kávy. Po dosažení požadovaného množství kávy stiskněte tlačítko **“STOP KÁVA”**.

Tím bylo tlačítko **“”** naprogramováno. Každým stiskem pak kávovar dodá toto právě naprogramované množství.

Pozn.:

množství nápoje v šálku lze naprogramovat v menu **NABÍDKA NÁPOJŮ** (viz kapitola “Programování nápojů”).

PŘÍPRAVA LATTE MACCHIATA

⚠ Pozor:

nebezpečí popálenin! Zpočátku může mléko a pára jen krátce vystříkovat. Nebezpečí popálenin.

Během čistícího cyklu nesahejte na úchyt karafy: nebezpečí popálenin! Vyčkejte, až cyklus skončí dříve, než vyjmete karafu na mléko.

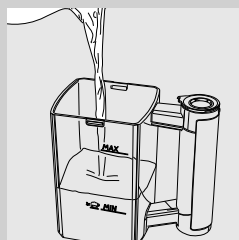

- 1** Naplňte karafu mlékem. Hladina mléka se musí nacházet nad značkou (MIN) a pod značkou (MAX) vyznačenými na karafě.

Pozn.:

pro lepší výsledek při přípravě latte macchiata je nutno používat jediné studené mléko (~5 °C / 41°F) s obsahem proteinů alespoň 3%. Podle chuti lze použít polotučné nebo plnotučné mléko.

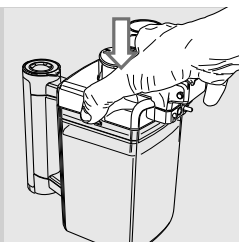

2 Nasadte zpět víko a zasuňte karafu na mléko do kávovaru.

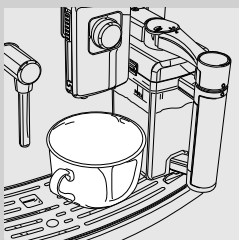
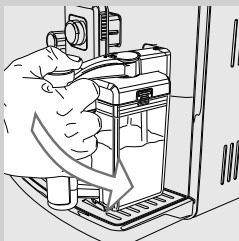

3 Postavte šálek pod výpusť kávy.

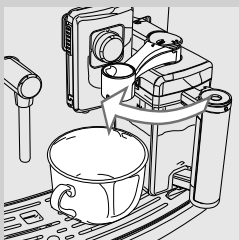

4 Otočením doprava otevřete výpusť karafy na mléko.

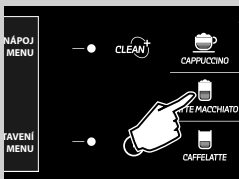

5 Stiskněte tlačítko "  " pro zahájení výdeje.

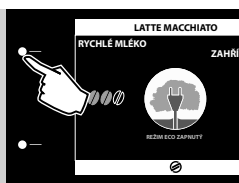

6 Kávovar je ve fázi ohřevu.

Pozn.:

v případě aktivace režimu **ECOMODE** potřebuje kávovar k zahřátí delší dobu. Pokud stisknete tlačítko **“RYCHLÉ MLÉKO”**, funkce **ECOMODE** se vypne a přepne na **“OFF”**. V takovém případě potřebuje kávovar k zahřátí kratší dobu, ale zvýší se spotřeba energie. Podrobnosti naleznete v kapitole **“Programování kávovaru”**.



7 Jakmile se zobrazí vedle uvedená obrazovka, spustí kávovar výdej mléčné pěny. Výdej lze předčasně zastavit stiskem tlačítka **“STOP MLÉKO”**.

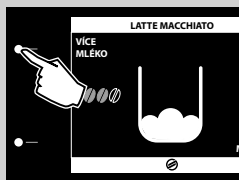

Pozn.:

dotanou dávku lze kdykoli zvýšit stiskem tlačítka **“VÍCE MLÉKO”**. Vypuštěná extra dávka horkého mléka nebude mít pěnu.



8 Po vypuštění mléčné pěny vypustí kávovar kávu. Výdej lze předčasně zastavit stiskem tlačítka **“STOP KÁVA”**.

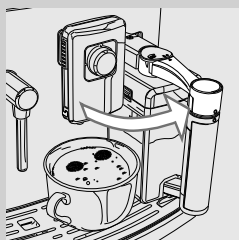

9 Odeberte šálek a otočením směrem doleva zavřete výpuštění mléka.

10 Chvilku počkejte. Kávovar nyní spustí samočinný čistící cyklus (viz kapitola **“Čištění a údržba”**).

11 Po skončení čistícího cyklu vyjměte karafu na mléko a dejte ji do lednice.

Nastavení množství latte macchiata v šálku

Každým stiskem tlačítka "LATTE MACCHIATO" vydá kávovar do šálku nastavené množství latte macchiata.

Kávovar umožňuje nastavit množství latte macchiata podle chuti a velikosti hrnků/šálků.

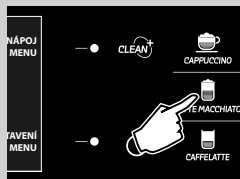

- 1 Naplňte karafu mlékem a zasuňte ji do kávovaru.
- 2 Postavte šálek pod trysku ve výpusti a otočením doprava otevřete výpusť karafy.
- 3 Podržte stisknuté tlačítko "LATTE MACCHIATO", dokud se nezobrazí ikona "MEMO". Uvolněte tlačítko. Kávovar je ve stavu programování.



- 4 Kávovar je ve fázi ohřevu.

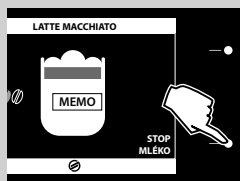

- 5 Jakmile se zobrazí tato obrazovka, spustí kávovar výdej mléčné pěny do šálku. Po dosažení požadovaného množství mléka stiskněte tlačítko "STOP MLÉKO".

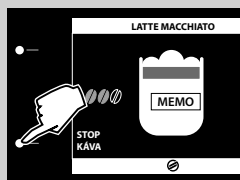

- 6 Po vypuštění mléčné pěny zahájí kávovar vypouštění kávy. Po dosažení požadovaného množství kávy stiskněte tlačítko "STOP KÁVA".

Tím bylo tlačítko "LATTE MACCHIATO" naprogramováno. Každým stiskem pak kávovar dodá toto právě naprogramované množství.



Pozn.:

množství nápoje v šálku lze naprogramovat v menu **NABÍDKA NÁPOJŮ** (viz kapitola "Programování nápojů").

VÝDEJ CAFFÉ LATTE

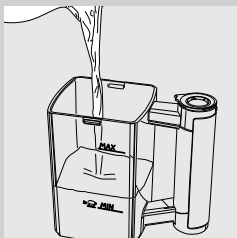

Pozor:
nebezpečí popálenin! Zpočátku může mléko a pára jen krátce vystříkavat. **Nebezpečí popálenin.**
Během čistícího cyklu nesahejte na úchyt karafy: nebezpečí popálenin! Vyčkejte, až cyklus skončí dříve, než vyjmete karafu na mléko.

- 1 Naplňte karafu mlékem. Hladina mléka se musí nacházet nad značkou (MIN) a pod značkou (MAX) vyznačenými na karafě.

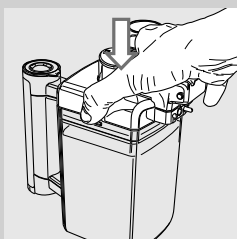

Pozn.:
 pro lepší výsledek při přípravě caffé latte je nutno používat jediné studené mléko (~5 °C / 41 °F) s obsahem proteinů alespoň 3%. Podle chuti lze použít polotučné nebo plnotučné mléko.

- 2 Nasadte zpět víko a zasuněte karafu na mléko do kávovaru.

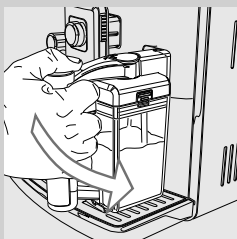

- 3 Postavte šálek pod výpusť kávy.

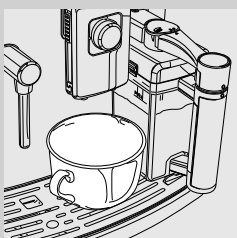

- 4 Otočením doprava otevřete výpusť karafy na mléko.

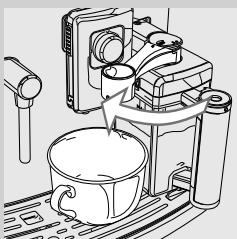

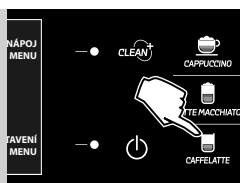

5 Stiskněte tlačítko "  " pro zahájení výdeje.



6 Kávovar je ve fázi ohřevu.

 **Pozn.:**

v případě aktivace režimu **ECOMODE** potřebuje kávovar k zahřátí delší dobu. Pokud stisknete tlačítko "RYCHLÉ MLÉKO", funkce **ECOMODE** se vypne a přepne na "OFF". V takovém případě potřebuje kávovar k zahřátí kratší dobu, ale zvýší se tím spotřeba energie.

Podrobnosti naleznete v kapitole "Programování kávovaru".

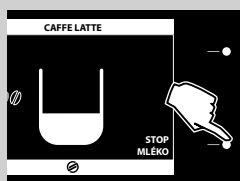

7 Jakmile se zobrazí následující obrazovka, spustí kávovar výdej mléka. Výdej lze předčasně zastavit stiskem tlačítka "STOP MLÉKO".

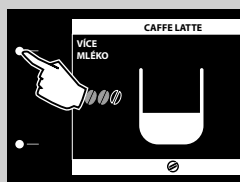

 **Pozn.:**

dodanou dávku lze kdykoli zvýšit stiskem tlačítka "VÍCE MLÉKO".



8 Po vypuštění mléka vypustí kávovar kávu. Výdej lze předčasně zastavit stiskem tlačítka "STOP KÁVA".

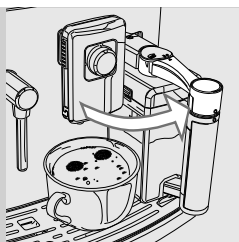

- 9 Odeberte šálek a otočením směrem doleva zavřete výpusť mléka.
- 10 Chvilku počkejte. Karafa nyní spustí samočinný čistící cyklus (viz kapitola "Čištění a údržba").
- 11 Po skončení čistícího cyklu vyjměte karafu na mléko a dejte ji do lednice.

Nastavení množství caffè latte

Každým stiskem tlačítka "  " vydá kávovar do šálku nastavené množství caffè latte.

Kávovar umožňuje nastavit množství caffè latte podle chuti a velikosti hrnků/šáleků.

- 1 Naplňte karafu mlékem a zasuňte ji do kávovaru.
- 2 Postavte šálek pod trysku ve výpusť a otočením doprava otevřete výpusť karafy.
- 3 Podržte stisknuté tlačítko "  " dokud se nezobrazí symbol "MEMO". Uvolněte tlačítko. Kávovar je ve stavu programování.



- 4 Kávovar je ve fázi ohřevu.



- 5 Zobrazí se ikona "MEMO". Jakmile se zobrazí tato obrazovka, spustí kávovar výdej mléka do šálku. Po dosažení požadovaného množství mléka stiskněte tlačítko "STOP MLÉKO".

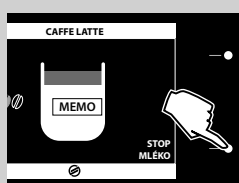

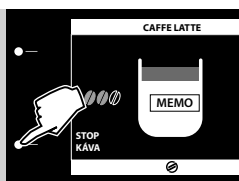

- 6 Po vypuštění mléčné pěny zahájí kávovar vypouštění kávy. Po dosažení požadovaného množství kávy stisknete tlačítko "STOP KÁVA".

Tím bylo tlačítko "CAFFELATTE" naprogramováno. Každým stiskem pak kávovar dodá toto právě naprogramované množství.

Pozn.:

množství nápoje v šálku lze naprogramovat v menu **NABÍDKA NÁPOJŮ** (viz kapitola "Programování nápojů").

SPECIÁLNÍ NÁPOJE

Kávovar umožňuje i přípravu jiných nápojů, než které jsou uvedeny výše. Příslušný postup provádějte dle následujících pokynů:

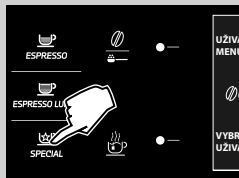

- 1 Stiskem tlačítka "SPECIAL" vstupte do menu **SPECIÁLNÍ NÁPOJE**.



- 2 Stiskem příslušného tlačítka spustíte přípravu.

Pozn.:

stisknete-li tlačítko "SPECIAL", aniž byste navolili nějaký nápoj, kávovar se po 10 sekundách vrátí do hlavního menu.

Funkce speciálních nápojů umožňuje přípravu pouze jednoho nápoje. Pro současný výdej několika nápojů zopakujte postup od bodu 1 do bodu 2.

Horké mléko



Pozor:

nebezpečí popálenin! Zpočátku může mléko a pára jen krátce vystříkavat. Nebezpečí popálenin.

Během čistícího cyklu nesahejte na úchyt karafy: nebezpečí popálenin! Vyčkejte, až cyklus skončí dříve, než vyjmete karafu na mléko.

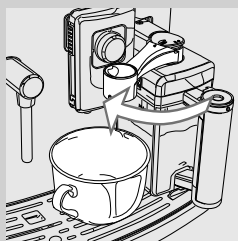

- 1 Zasuňte karafu na mléko a postavte šálek pod výpusť. Otočením doprava otevřete výpusť mléka.



- 2 Stiskem tlačítka "  " vstupte do menu **SPECIÁLNÍ NÁPOJE**.



- 3 Stiskem tlačítka "**HORKÉ MLÉKO**" spusťte přípravu.

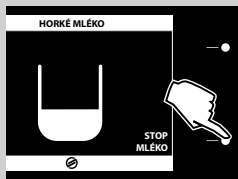

- 4 Kávovar začne s výdejem horkého mléka. Výdej lze předčasně zastavit stiskem tlačítka "**STOP MLÉKO**".

Výdej páry



Pozor:
nebezpečí popálenin! Zpočátku může horká voda a pára jen krátce vystříkovat. Nebezpečí popálenin. Nikdy se trysky páry/horké vody nedotýkejte holýma rukama.



1 Postavte nádobu pod trysku páry/horké vody.



2 Stiskem tlačítka "  " vstupte do menu **SPECIÁLNÍ NÁPOJE**.



3 Stiskem tlačítka "**PÁRA**" spusťte přípravu.



4 Začne vypouštění páry. Výdej lze kdykoli předčasně přerušit stiskem tlačítka "**STOP PÁRA**".

5 Po vypuštění páry odeberte nádobu s ohřátým nápojem.

Americká káva

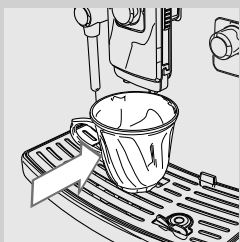

1 Postavte šálek pod výpusť.



2 Stiskem tlačítka "  " vstupte do menu **SPECIÁLNÍ NÁPOJE**.



3 Stiskem tlačítka "**AMERICKÁ KÁVA**" spustíte přípravu.

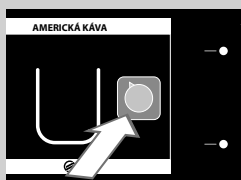

 **Pozn.:**
otočte ovládačem SBS doleva, jak je znázorněno na displeji.

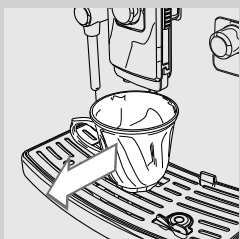

4 Po skončení odeberte šálek.

 **Pozn.:**
při přípravě tohoto nápoje proběhnou dva cykly výdeje kávy.

Espresso Macchiato



Pozor:
nebezpečí popálenin! Zpočátku může mléko a pára jen krátce vystříkavat. **Nebezpečí popálenin.**
Během čistícího cyklu nesahejte na úchyt karafy: nebezpečí popálenin! Vyčkejte, až cyklus skončí dříve, než vyjmete karafu na mléko.

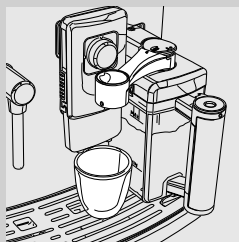

- 1 Zasuňte karafu na mléko a postavte šálek pod výpusť. Otočením doprava otevřete výpusť mléka.



- 2 Stiskem tlačítka "  " vstupte do menu SPECIÁLNÍ NÁPOJE.



- 3 Stiskem tlačítka "ESPRESSO MACCHIATO" spustíte přípravu.

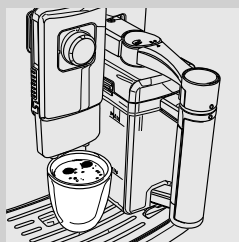

- 4 Kávovar zahájí výdej. Výdej lze předčasně zastavit stiskem tlačítka "STOP MLÉKO" nebo "STOP KÁVA".

VÝDEJ HORKÉ VODY



Pozor:

nebezpečí popálenin! Zpočátku může horká voda jen krátce vystříkovat. Tryska páry/horké vody se může zahřát na vysokou teplotu: nedotýkejte se jí holými rukama. Používejte pouze speciální úchyt.

Před výdejem horké vody zkontrolujte, zda je kávovar připraven k použití a zda je voda v nádrže.

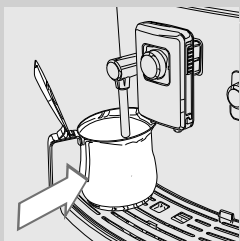

1 Postavte nádobu pod trysku páry/horké vody.



2 Stiskněte tlačítko "☁" pro zahájení výdeje horké vody.



3 Kávovar potřebuje určitou dobu pro predehřev, při kterém se zobrazí následující ikona.

4 Vypusťte požadované množství horké vody. Výdej horké vody lze zastavit stiskem tlačítka "STOP HORKÁ VODA".

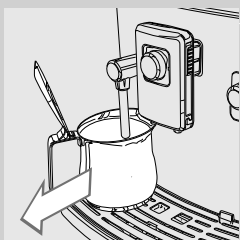

5 Vyjměte nádobu.

PROGRAMOVÁNÍ NÁPOJŮ

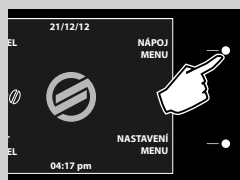

Kávovar lze naprogramovat tak, aby káva co nejlépe vyhovovala vaší chuti. Umožňuje individuální nastavení každého nápoje.

- 1 Stiskem tlačítka **"NÁPOJ MENU"** vstupte do hlavní nabídky nápojů.



- 2 Stiskněte rolovací tlačítka **"▼"** nebo **"▲"** a potvrďte stiskem **"OK"** pro navolení nápoje.

Programování kapučína

Níže uvedený postup popisuje naprogramování kapučína.

Níže jsou popsána nastavení jednotlivých podnabídek. Pro navolení stiskněte rolovací tlačítko **"▼"** nebo **"▲"**. Potvrďte nastavení stiskem **"OK"**.







Stiskem **"OK"** navolte z nabídky nápojů **CAPPUCCINO**.



MNOŽSTVÍ KÁVY

Tímto nastavením se upravuje množství kávy k umletí.

-  = nápoj bude připraven z předemleté kávy
-  = malá dávka
-  = střední dávka
-  = velká dávka.

Pro navolení stiskněte rolovací tlačítko **"▼"** nebo **"▲"** a potvrďte stiskem **"OK"**.

PŘEDPAŘENÍ



V tomto nastavení lze provést funkci předpaření. Během předpaření je káva lehce navlhčena, aby se maximálně zvýraznilo a vylepšilo aroma.

- : funkce předpaření je aktivována.
- : funkce předpaření trvá déle pro zvýraznění chuti kávy.
- : funkce předpaření je deaktivována.

Pro navolení stiskněte rolovací tlačítka "▼" nebo "▲" a potvrďte stiskem "OK".

TEPLOTA KÁVY

Toto nastavení umožňuje upravit teplotu kávy.

-  : nízká teplota.
-  : střední teplota.
-  : vysoká teplota.

Pro navolení stiskněte rolovací tlačítka "▼" nebo "▲" a potvrďte stiskem "OK".

DĚLKA KÁVY



Upravením vyplňovací čáry na displeji pomocí rolovacích tlačítek "▼" nebo "▲" lze navolit množství vody k přípravě kávy.

Potvrďte nastavení stiskem tlačítka "OK".

DĚLKA MLÉKA

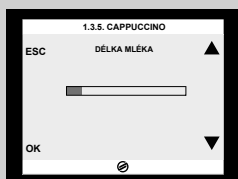

Upravením vyplňovací čáry na displeji pomocí rolovacích tlačítek "▼" nebo "▲" lze navolit množství mléka k přípravě zvoleného nápoje. Potvrďte nastavení stiskem tlačítka "OK".



Pozn.:

nabídky ohledně mléka se budou zobrazovat pouze u nápojů obsahujících mléko.

MLÉČNÁ PĚNA

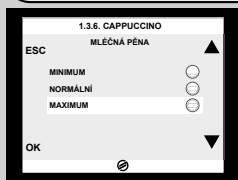

V této sekci lze naprogramovat způsob našlehání mléka:

- = minimální našlehání
- = střední našlehání
- = maximální našlehání
- = bez našlehání (pouze pro caffè latte a horké mléko)

Pro navolení stiskněte rolovací tlačítka "▼" nebo "▲" a potvrďte stiskem "OK".

**Pozn.:**

pokud je položka našlehání deaktivována, může být teplota vypuštěného mléka nižší. K ohřevu nápoje vypusťte z parní trysky páru.

OBNOVIT VÝCHOZÍ NASTAVENÍ



Umožňuje obnovit tovární nastavení každého nápoje. Po navolení této funkce budou individuální nastavení odstraněna.

Pro výstup z programování stiskněte jednou nebo vícekrát tlačítko "ESC", dokud se neobjeví hlavní menu.

Programování horké vody

Níže uvedený postup popisuje naprogramování horké vody.

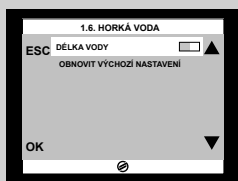

- 1 Zvolte z nabídky nápojů "HORKÁ VODA" stiskem rolovacích tlačítek "▼" nebo "▲". Potvrďte stiskem "OK".

DĚLKA VODY

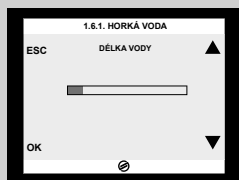

Upravením vyplňovací čáry na displeji pomocí rolovacích tlačítek “▼” nebo “▲” lze navolit množství vypouštěné horké vody. Potvrďte nastavení stiskem tlačítka “OK”.

OBNOVIT VÝCHOZÍ NASTAVENÍ

Obnovte původní tovární nastavení. Po navolení této funkce budou individuální nastavení odstraněna.

PROGRAMOVÁNÍ KÁVOVARU

Je možné individualizovat provozní nastavení kávovaru. Tato nastavení budou aplikována na všechny uživatelské profily.



1 Stiskem tlačítka “NASTAVENÍ MENU” vstupte do hlavního menu kávovaru.

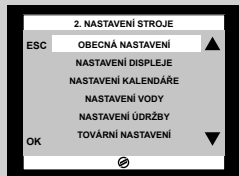

Základní nastavení

OBEČNÁ NASTAVENÍ

Základní nastavení umožňují upravit provozní nastavení kávovaru.

OHŘÍVAČ ŠÁLKŮ

Tato funkce umožňuje aktivovat/deaktivovat ohřev nahřívací plochy na šálky v horní části kávovaru.

FUNKCE ECOMODE

FUNKCE ECOMODE umožňuje udržet úroveň aktivace topných těles při zapnutí kávovaru na stupni 1 a tím i výraznou úsporu energie. Chcete-li připravit více nápojů obsahujících mléko, může to vyžadovat delší dobu na zahřátí.
Funkce je z výrobního závodu je nastavena na ON.

ZVUKOVÝ TÓN

Tato funkce umožňuje zapnout/vypnout zvukovou výstrahu.

Nastavení displeje

NASTAVENÍ DISPLEJE

Z nastavení displeje lze nastavit jazyk a jas displeje.

JAZYK

Toto nastavení má zásadní význam pro automatické seřízení parametrů kávovaru podle země uživatele.

JAS

Toto nastavení umožňuje upravit jas displeje.

Nastavení kalendáře

NASTAVENÍ KALENDÁŘE

Tato funkce umožňuje nastavit čas, kalendář, dobu pohotovostního stavu a časovač zapnutí.

ČAS

Pro nastavení hodin, minut a časového formátu (24h nebo AM/PM)

DATUM

Pro nastavení formátu rok/měsíc/den

NASTAVENÍ POHOTOVOSTNÍHO REŽIMU

NASTAVENÍ POHOTOVOSTNÍHO REŽIMU je nastavením času od posledního výdeje, po jehož uplynutí se kávovar přepne do pohotovostního stavu. Doba pohotovostního stavu lze nastavit na 15, 30, 60 a 180 minut.

Z výrobního závodu je nastaveno 30 minut.

NASTAVENÍ KALENDÁŘE

ČASOVAČ ZAPNUTÍ

Funkce časovač zapnutí umožní automatické zapnutí kávovaru v uživatelem nastavený den v týdnu a v nastaveném čase. Kávovar tuto funkci provede pouze je-li hlavní vypínač v poloze "ON". Lze naprogramovat tři rozdílné časy zapnutí, které budou ovládný zcela nezávisle.



Pozn.:

funkce nastavení pohotovostního stavu umožňuje naprogramovat i čas vypnutí.

ČASOVAČ 1 00:00

Toto menu umožňuje nastavit a naprogramovat první čas zapnutí kávovaru.

HODINY 00

Nastavení hodiny zapnutí.

MINUTY 00

Nastavení minut dané hodiny zapnutí.

DEN V TÝDNU

Nastavení dne v týdnu, v kterém se časovač má zapnout. Tlačítka "▼" nebo "▲" navolte den a potvrďte stiskem tlačítka "OK".

ON= čas aktivován

OFF= čas deaktivován

ČASOVAČ 2 00:00

Toto menu umožňuje nastavit a naprogramovat druhý čas zapnutí kávovaru.

ČASOVAČ 3 00:00

Toto menu umožňuje nastavit a naprogramovat třetí čas zapnutí kávovaru.



Nastavení vody

NASTAVENÍ VODY	NASTAVENÍ VODY umožňuje nastavit parametry vody pro přípravu dokonalé kávy.
TVRDOST VODY	V položce TVRDOST VODY lze nastavit stupeň tvrdosti vody. Pro změření tvrdosti vody odkazujeme na kapitolu "Změření a naprogramování tvrdosti vody".
POVOLIT FILTR	Aktivací tohoto filtru upozorní kávovar uživatele vždy, kdy bude nutné vodní filtr vyměnit. OFF: upozornění vypnuto. ON: upozornění zapnuto (toto upozornění bude nastaveno automaticky při aktivaci filtru).
AKTIVOVAT FILTR	Pro aktivaci filtru po jeho instalaci nebo výměně odkazujeme na kapitolu "Instalace vodního filtru INTENZA+".

Nastavení údržby

- NASTAVENÍ ÚDRŽBY** V **NASTAVENÍ ÚDRŽBY** lze nastavit všechny funkce pro řádnou údržbu kávovaru.
- **VÝSLEDKOVÝ POČÍTADLA** Funkce **VÝSLEDKOVÝ POČÍTADLA** umožňuje zobrazit, kolik bylo připraveno porcí každého jednotlivého typu kávy od posledního vynulování.
- **ODVÁPŇOVACÍ CYKLUS** Funkce **ODVÁPŇOVACÍ CYKLUS** umožňuje aktivaci odvápňovacího cyklu (viz kapitola "Odvápňování").
- **CYKLUS ČIŠTĚNÍ VARNÉ JEDNOTKY** Funkce **CYKLUS ČIŠTĚNÍ VARNÉ JEDNOTKY** umožňuje měsíční vyčištění spařovací jednotky (viz kapitola "Měsíční vyčištění spařovací jednotky").
- **ČISTICÍ CYKLUS NÁDRŽKY NA MLÉKO** Funkce **ČISTICÍ CYKLUS NÁDRŽKY NA MLÉKO** umožňuje měsíční vyčištění karafy na mléko (viz kapitola "Měsíční vyčištění karafy na mléko").
- **AUTOMATICKÉ ČIŠTĚNÍ NÁDRŽKY** Funkce **AUTOMATICKÉ ČIŠTĚNÍ NÁDRŽKY** umožňuje aktivaci automatického čistícího cyklu karafy na mléko. Funkce je z výrobního závodu je nastavena na ON.

Tovární nastavení

- TOVÁRNÍ NASTAVENÍ** Aktivací položky **TOVÁRNÍ NASTAVENÍ** všechna nastavení budou nastavena na své výchozí hodnoty z výrobního závodu. V takovém případě budou individuální nastavení odstraněna.

ČISTĚNÍ A ÚDRŽBA

Každodenní čištění kávovaru



Upozornění:

pro zachování či prodloužení doby životnosti kávovaru je nezbytné jeho pravidelné čištění a údržba. Váš kávovar je neustále vystavován vlhkosti, kávě a vodnímu kameni!

Tato kapitola uvádí podrobné pokyny pro veškeré nutné postupy, včetně stanovených intervalů. Zanedbání či neprovedení těchto postupů může vést k nesprávné funkci vašeho kávovaru. Záruka se NEVZTAHUJE na tuto případnou opravu!



Pozn.:

- kávovar čistěte měkkou utěrkou navlhčenou vodou;
- demontovatelné části kávovaru neumývejte v myčce nádobí;
- na čištění kávovaru nepoužívejte alkohol, rozpouštědla ani abrazivní (drsné) materiály;
- neponořujte kávovar do vody;
- kávovar ani jeho části nesušte v mikrovlnné a/nebo normální troubě.

Denně se zapnutým kávovarem vyprázdněte a vyčistěte odpadní nádobu na sedlíně a odkapávací misku (vnitřní). Postup provádějte dle následujících pokynů:

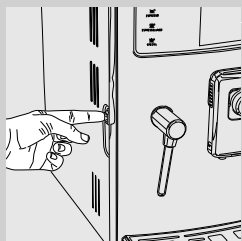

1 Stiskněte tlačítko a otevřete servisní víko.

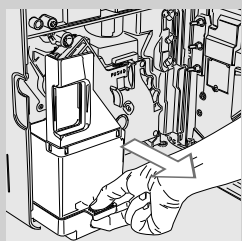

2 Vyjměte odkapávací misku (vnitřní) a odpadní nádobu na sedlíně.

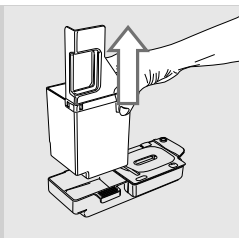

3 Vyprázdněte odpadní nádobu na sedliny a vymyjte ji čerstvou vodou.

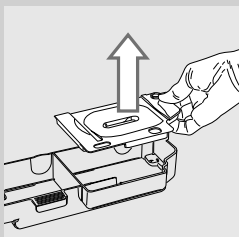

4 Vyprázdněte a umyjte odkapávací misku (vnitřní) a víko čerstvou vodou.

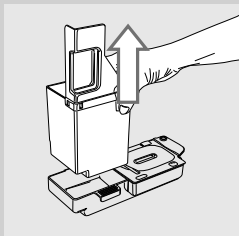

5 Umístěte tyto součásti zpět do správné polohy.

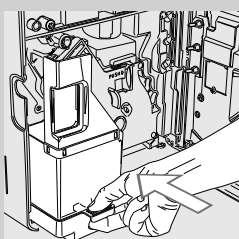

6 Zasuňte zpět misku a odpadní nádobu na sedliny a zavřete servisní víko.



Pozn.:

pokud nádobu na sedliny vyprázdníte s vypnutým kávovarem, nevynuluje se počítadlo sedlin v odpadní nádobě. V takovém případě může kávovar zobrazit upozornění "EMPTY COFFEE GROUNDS DRAWER" i předčasně.

Každodenní čištění nádržky na vodu

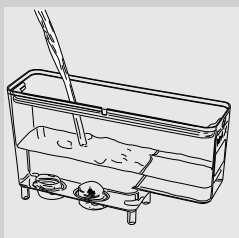

1 Vytáhněte z nádržky malý bílý filtr nebo vodní filtr "INTENZA+" (je-li) a vymyjte jej čerstvou vodou.

2 Zasuňte malý bílý filtr nebo vodní filtr "INTENZA+" (je-li) zpět na místo mírným natlačením a pootočením.

3 Naplňte nádržku čerstvou vodou.

Každodenní vyčištění karafy na mléko: automatický čistící cyklus "CLEAN" (po každém použití)

Po skončení přípravy nápoje obsahujícího mléko, provede kávovar automatický čistící cyklus párou vypouštěnou z výpusti mléka.

Tento cyklus lze aktivovat i manuálně stiskem tlačítka "CLEAN+" na ovládacím panelu. Tuto akci lze provést kdykoli.

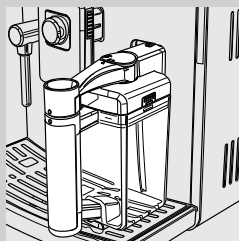

- 1 Postupem popsaným v kapitole "Karafa na mléko" zasuňte karafu na mléko do kávovaru. Zavřete výpusť mléka.

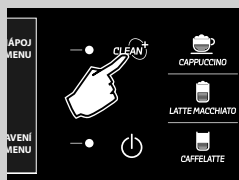

- 2 Stiskem tlačítka "CLEAN+" spustíte čistící cyklus.

Týdenní vyčištění kávovaru

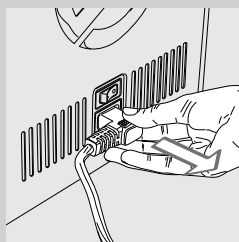

- 1 Vypněte kávovar a vypojte jej ze zásuvky.

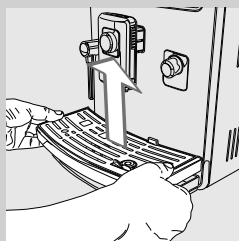

- 2 Vyměňte odkapávací misku (vnější).

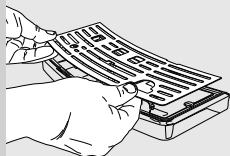

3 Vytáhněte mřížku a pečlivě ji umyjte.

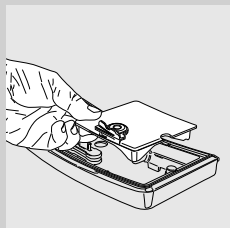

4 Vytáhněte uložení pod mřížkou. Vymyjte uložení a odkapávací misku.

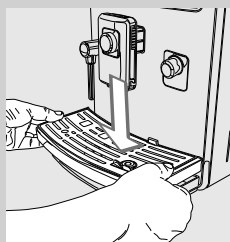

5 Osušte mřížku a umístěte ji zpět do kávovaru.

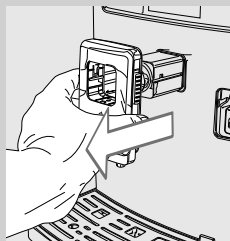

6 Vytáhněte výpusť a umyjte ji vodou.

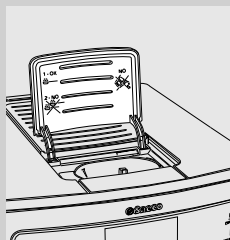

7 Štětcem a suchou utěrkou vytřete zásobník předemleté kávy.

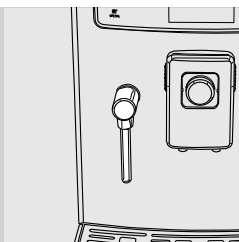

- 8** Vlhkou utěrkou očistěte trysku páry/horké vody a displej.

Týdenní vyčištění karafy na mléko

Týdenní důkladnější čištění odstraňuje případné zbytky mléka z výpusti karafy.

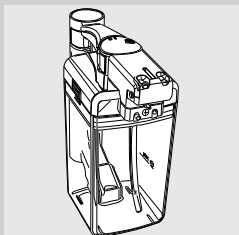

- 1** Před čištěním vyjměte karafu na mléko z kávovaru a vyprázdněte ji.



- 2** Otočením doprava otevřete výpust mléka.

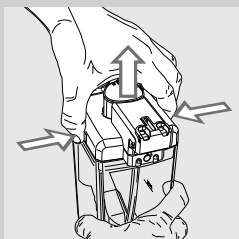

- 3** Zatlačte po stranách a zvedněte víko.

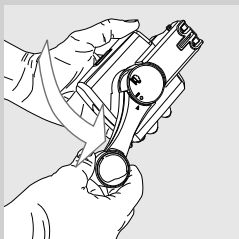

- 4** Otočte páku do uvolňovací polohy směrem doleva až na symbol "●".

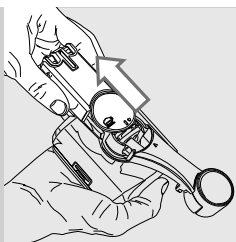

5 Vytáhněte konektor ve styku s kávovarem.

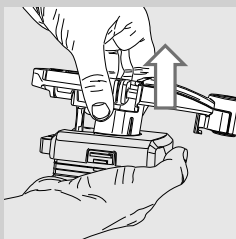

6 Vytáhněte páku se sací trubicou.

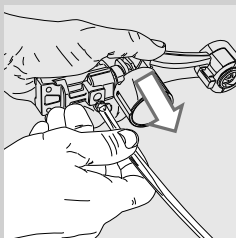

7 Vytáhněte sací trubku.



Pozn.:

ujistěte se, že sací trubka řádně zapadla. V opačném případě to může vést k nesprávné funkci karafy v důsledku nedokonalého nasávání mléka.

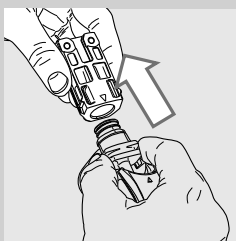

8 Vyndejte vnější přípojku.

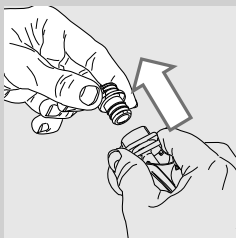

9 Vyndejte vnitřní přípojku.

10 Vymyjte důkladně všechny součásti vlažnou vodou.

11 Namontujte zpět veškeré součásti, přičemž postupujte v opačném pořadí operací.



Upozornění:

NEUMÝVEJTE součásti karafy v myčce nádobí.

Týdenní vyčištění spařovací jednotky

Spařovací jednotku je nutno vyčistit před každým naplněním zásobníku zrnkové kávy nebo alespoň jednou týdně.

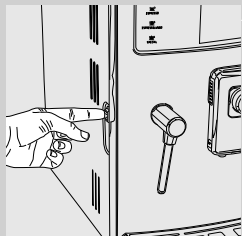

- 1 Stiskněte tlačítko a otevřete servisní víko.

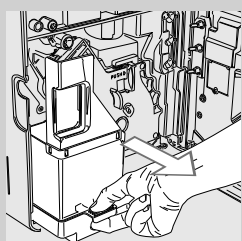

- 2 Vyměňte odkapávací misku (vnitřní) a odpadní nádobu na sedliny.

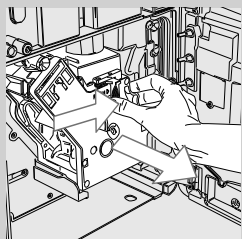

- 3 Pro vytažení spařovací jednotky stiskněte tlačítko «PUSH» a zatáhněte za madlo.

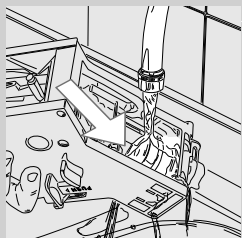

- 4 Umyjte pečlivě spařovací jednotku čerstvou vlažnou vodou; důkladně očistěte horní filtr.



Upozornění:
na čištění spařovací jednotky nepoužívejte čisticí prostředky ani mýdlo.

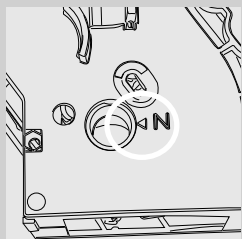

- 5 Nechejte spařovací jednotku volně na vzduchu vyschnout.
- 6 Kávovar čistěte zevnitř pečlivě měkkou utěrkou navlženou vodou.
- 7 Ujistěte se, zda se spařovací jednotka nachází v klidové poloze: musejí souhlasit obě referenční značky. V opačném případě proveďte postup bodu (8).

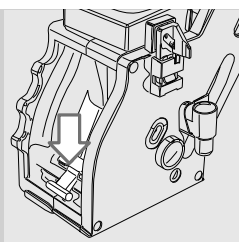

- 8** Zatlačte páku směrem dolů, až do kontaktu se základnou spařovací jednotky. Musejí souhlasit obě referenční značky na boku jednotky.

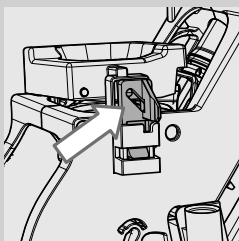

- 9** Ujistěte se, že je blokovácí západka spařovací jednotky v odpovídající poloze, za tímto účelem rázně stiskněte tlačítko "PUSH", až do nasazení na místo. Zkontrolujte, zda západka správně zacvakla na doraz. V opačném případě proveďte postup znovu.

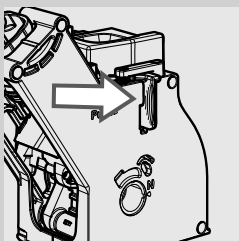

- 10** Novou spařovací jednotku zasuňte zpět na místo na zaklapnutí, ale nestiskněte tlačítko "PUSH".

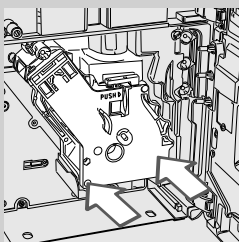

- 11** Zasuňte zpět odkapávací misku (vnitřní) a odpadní nádobu na sedliny a zavřete servisní víko.

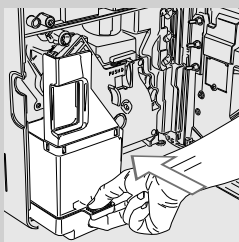

Měsíční vyčištění karafy na mléko

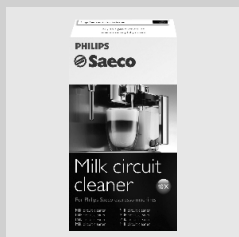

Měsíční vyčištění vyžaduje použití prostředku na čištění mléčných okruhů "Saeco Milk Circuit Cleaner" k odstranění případných zbytků mléka z okruhů. Milk Circuit Cleaner si můžete dokoupit samostatně. Pro bližší informace odkazujeme na část pojednávající o prostředcích na údržbu.



Pozor:

nebezpečí popálenin! Zpočátku může horká voda a pára jen krátce vystříkavat. Nebezpečí popálenin. Nikdy se trysky páry/horké vody nedotýkejte holýma rukama.



1 Navolte v nabídce přístroje položku "NASTAVENÍ ÚDRŽBY".

2 Navolte položku "ČISTIČÍ CYKLUS NÁDRŽKY NA MLÉKO" a potvrďte stiskem tlačítka "OK".

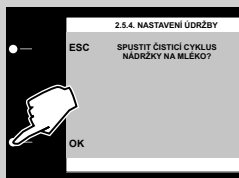

3 Potvrďte stiskem tlačítka "OK".



4 Naplňte nádržku čerstvou vodou až na značku MAX. Stiskněte tlačítka "OK".

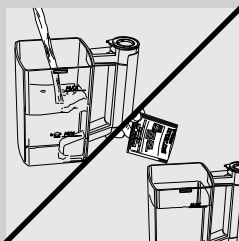

5 Naplňte karafu na mléko čerstvou pitnou vodou až na značku MAX. Nasypte jeden sáček prostředku na čištění karafy na mléko a počkejte, dokud se prostředek zcela nerozpustí.

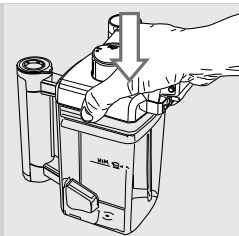

6 Pak nasadte zpět víko.

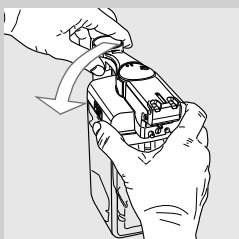

7 Uvedte výpusť mléka do blokovací polohy otočením směrem doleva.

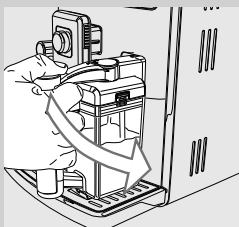

8 Zasuňte karafu na mléko zpět do kávovaru.

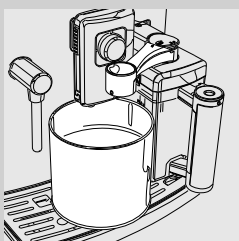
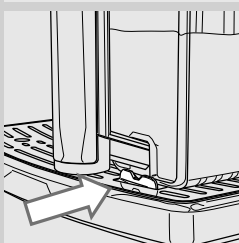

9 Postavte objemnou nádobu (1,5 l) pod výpusť. Otočením doprava otevřete výpusť mléka.



10 Stiskem tlačítka "OK" spustíte cyklus. Kávovar začne vypouštět roztok výpustí mléka.



11 Zobrazí se vedle uvedené ikona. Průběh cyklu je zobrazován vyplňovací lištou.



Pozor:
nepožívejte roztok, který je vypouštěn v této fázi.



12 Po vypuštění naplňte nádržku čerstvou vodou až na značku MAX. Potvrďte stiskem tlačítka "OK".

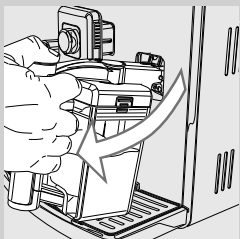

13 Vyjměte karafu na mléko a nádobu z kávovaru.



14 Vymyjte důkladně karafu na mléko a naplňte ji čerstvou vodou. Zasuňte karafu na mléko zpět do kávovaru. Potvrďte stiskem tlačítka "OK".

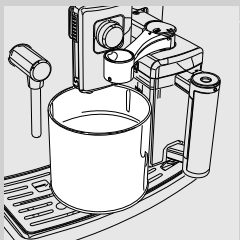

15 Vyprázdněte nádobu a postavte ji zpět pod výpusť kávy. Otočením doprava otevřete výpusť mléka.



16 Kávovar začne s vypouštěním vody výpustí kávy i výpustí mléka. Průběh cyklu je zobrazován vyplňovací lištou.

17 Po skončení cyklu ukončí se kávovar vrátí do nabídky pro přípravu nápojů.

18 Demontujte a vymyjte karafu na mléko postupem uvedeným v kapitole "Týdenní vyčištění karafy na mléko".

Měsíční promazání spařovací jednotky

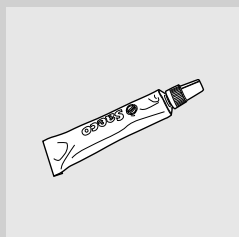

Po asi 500 výdejích šálků nebo jednou měsíčně namažte spařovací jednotku.

Mazivo Saeco k promazání spařovací jednotky si můžete dokoupit samostatně. Pro bližší informace odkazujeme na část tohoto návodu k použití pojednávající o prostředcích na údržbu.



Upozornění:
spařovací jednotku před namazáním opláchněte čerstvou vodou postupem popsáním v kapitole "Týdenní vyčištění spařovací jednotky".

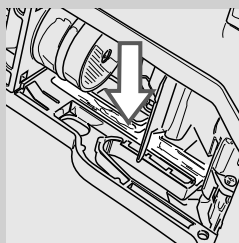

1 Naneste stejnoměrnou vrstvu maziva po obou bočních vodidlech.

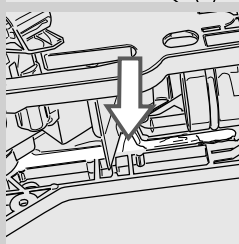

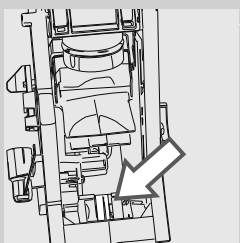
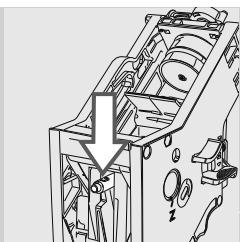

- 2 Namažte i trn.
- 3 Zasuňte spařovací jednotku do uložení, až do nasazení na místo (viz kapitola "Týdenní vyčištění spařovací jednotky").
- 4 Zasuňte zpět odkapávací misku (vnitřní) a odpadní nádobu na sedliny a zavřete servisní víko.

Měsíční vyčištění spařovací jednotky s použitím odmašťovacích tablet



Kromě týdenního čištění doporučujeme provést po asi 500 výdejích šálek kávy nebo jednou měsíčně i tento čisticí cyklus s použitím odmašťovacích tablet. Tímto úkonem se završí údržba spařovací jednotky. Odmašťovací tablety a údržbářskou sadu si můžete dokoupit samostatně. Pro bližší informace odkazujeme na část pojednávající o prostředcích na údržbu.

! Upozornění:
odmašťovací tablety slouží pouze k čištění a nemají žádný odvápňovací účinek. Za účelem odvápňování používejte odvápňovací prostředek Saeco a postupujte podle pokynů uvedených v kapitole "Odvápňování".



- 1 Navolte v nabídce přístroje položku "NASTAVENÍ ÚDRŽBY".
- 2 Navolte "CYKLUS ČIŠTĚNÍ VARNÉ JEDNOTKY". Stiskněte tlačítko "OK".

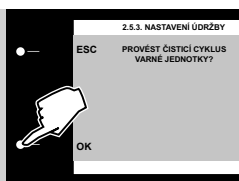

3 Potvrďte stiskem tlačítka **"OK"**.



4 Naplňte nádržku na vodu čerstvou vodou až na značku MAX. Stiskněte tlačítko **"OK"**.

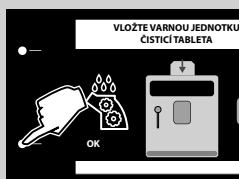
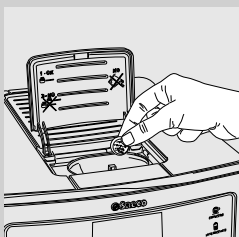

5 Do zásobníku předemleté kávy dejte jednu odmašťovací tabletu. Stiskněte tlačítko **"OK"**.

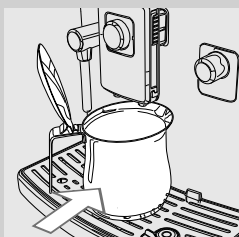

6 Postavte nádobu (1,5 l) pod výpusť kávy. Stiskem tlačítka **"OK"** spusťte čističí cyklus.



Pozn.:

před spuštěním cyklu otočte ovládačem SBS doleva.

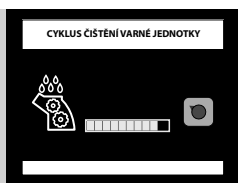

- 7** Zobrazí se vedle uvedená ikona. Průběh cyklu je zobrazován vyplňovací lištou.



Pozor:
nepožívejte roztok, který je vypuštěn v této fázi.

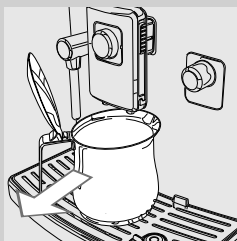

- 8** Po vypuštění nádobu odeberte a vyprázdněte.
- 9** Vyčistěte spařovací jednotku postupem popsaným v kapitole "Týdenní vyčištění spařovací jednotky".

Měsíční vyčištění zásobníku zrnkové kávy

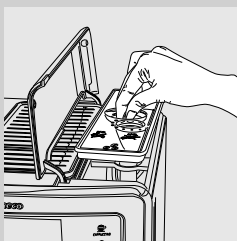

Aby došlo k odstranění olejnatých látek kávy, je nutno čistit prázdný zásobník zrnkové kávy jednou měsíčně vlhkou utěrkou. Naplňte znovu zásobník zrnkovou kávou.

ODVÁPNĚNÍ

Proces odvápnění trvá přibližně 35 minut.

Při používání kávovaru dochází k vytváření a usazování vodního kamene. Jelikož může zanést vodní a kávový okruh Vašeho kávovaru, je nutno zabezpečit jeho pravidelné odstraňování. Kávovar signalizuje, jakmile bude nutné provést odvápnění.



! Upozornění:

neodvápnění může vést k nesprávné funkci kávovaru. V takovém případě se záruka NEVZTAHUJE na případnou opravu.



Používejte výhradně odvápnovací prostředek Saeco, který byl vyvinut speciálně pro optimalizaci výkonu kávovaru. Odvápnovací prostředek Saeco si můžete dokoupit samostatně. Pro bližší informace odkazujeme na kapitulu "Objednávání prostředků na údržbu".

! Pozor:

odvápnovací prostředek nesmíte požit. Dokud odvápnovací cyklus neskončí, nepijte ani produkty vydávané kávovarem. Jako odvápnovací prostředek v žádném případě nepoužívejte ocet.

☰ Pozn.:

nevybínejte kávovar během odvápnovacího cyklu. V opačném případě znovu proveďte celý cyklus od začátku.

Odvápnovací cyklus provádějte dle následujících pokynů:

1 Z "NASTAVENÍ MENU" navolte položku "NASTAVENÍ ÚDRŽBY".

2 Navolte položku "ODVÁPNOVACÍ CYKLUS" a potvrďte stiskem "OK".

☰ Pozn.:

pokud stisknete tlačítko "OK" nechtěně, vystupte z funkce opětovným stiskem tlačítka "ESC".



3 Potvrďte stiskem tlačítka "OK".

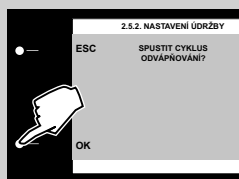



- 4 Vyměňte nádržku na vodu a vodní filtr "INTENZA+" (je-li). Vylijte do ní celý obsah láhve s odvápňovacím prostředkem Saeco. Naplňte nádržku čerstvou vodou až na značku MAX. Stiskněte tlačítko "OK".



- 5 Vyprázdněte odkapávací misku (vnitřní) / (vnější). Stiskněte tlačítko "OK".



- 6 Naplňte karafu do poloviny čerstvou vodou. Zasuňte karafu a otočením doprava otevřete výpusť mléka. Stiskněte tlačítko "OK".



- 7 Postavte objemnou nádobu (1,5 l) pod trysku páry/horké vody a pod výpusť mléka karafy. Stiskněte tlačítko "OK".



- 8 Kávovar začne postupně vypouštět odvápňovací roztok. Průběh cyklu udává vyplňovací čára na displeji.



Pozn.:

pro vyprázdnění nádoby během cyklu a dočasné pozastavení odvápňovacího cyklu stiskněte tlačítko "PAUZA". Stiskněte tlačítko "START", aby mohl cyklus pokračovat.



- 9 Signalizace indikuje, že první fáze skončila. Je nutno nádržku na vodu vypláchnout. Naplňte nádržku na vodu čerstvou vodou až na značku MAX. Stiskněte tlačítko "OK".



10 Vyprázdněte odkapávací misku (vnitřní) a zasuňte ji zpět na místo. Poté stiskněte tlačítko "OK".



11 Vyprázdněte karafu na mléko a naplňte ji čerstvou vodou. Zasuňte ji zpět do kávovaru. Stiskněte tlačítko "OK".



12 Vyprázdněte nádobu a postavte ji zpět pod trysku páry/horké vody a výpusť mléka karafy. Stiskněte tlačítko "OK".



13 Začne proplachovací cyklus. Průběh cyklu je zobrazován vyplňovací lištou.

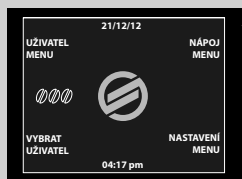

14 Jakmile byla vydána veškerá voda nutná k proplachovacímu cyklu, kávovar automaticky ukončí odvápňovací proces a po krátké fázi ohřevu se zobrazí tato obrazovka.

15 Vytáhněte nádobu a vyprázdněte ji.

16 Demontujte a vymyjte karafu na mléko postupem uvedeným v kapitole "Týdenní vyčištění karafy na mléko".

17 Vyprázdněte odkapávací misku (vnitřní) a zasuňte ji zpět na místo.

18 Vložte vodní filtr "INTENZA+" (je-li) do nádržky na vodu.

19 Odvápňovací cyklus tím skončil.



Pozn.:

po skončení odvápňovacího cyklu opláchněte spařovací jednotku postupem popsaným v kapitole "Týdenní vyčištění spařovací jednotky".

Proplachovací cyklus k vyčištění okruhu je proveden za použití naprogramovaného množství vody, aby byla zajištěna optimální výkonnost kávovaru. Není-li nádržka naplněna až na značku MAX, může kávovar upozornit na nutnost provedení dalších dvou nebo více cyklů.

VÝZNAM SYMBOLŮ NA DISPLEJI

Zobrazený pokyn

Význam upozornění na displeji



Nasaďte vnitřní víko na zásobník zrnkové kávy.



Naplňte zásobník zrnkové kávy.



V kávovaru musí být zasunuta spařovací jednotka.



Zasuňte odpadní nádobu na sedliny a vnitřní odkapávací misku.



Vyprázdněte odpadní nádobu na sedliny.



Pozn.:

odpadní nádobu na sedliny je nutno vyprázdnit pouze v případě, že o to kávovar požádá. Kávovar musí být zapnutý. Vyprázdněním nádoby při vypnutém kávovaru nelze zaregistrovat, že k vyprázdnění došlo.



Zavřete servisní víko.



Vytáhněte nádržku na vodu a naplňte ji.



Otevřete servisní víko a vyprázdněte vnitřní odkapávací misku.



Pozn.:

úkon je nutno provést při zapnutém kávovaru, aby mohl kávovar zaregistrovat vyprázdnění odpadní nádoby na sedliny a vynulovat příslušné počítadlo. Z toho důvodu je třeba odstranit i sedliny.

Zobrazený pokyn

Význam upozornění na displeji

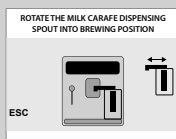

Otevřete výpusť mléka karafy, aby se tím umožnila příprava nápojů. Pro ukončení stiskněte tlačítko "ESC".

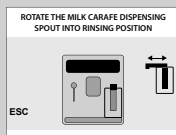

Zavřete výpusť mléka karafy, aby se tím umožnilo spuštění čistícího cyklu karafy. Pro ukončení stiskněte tlačítko "ESC".

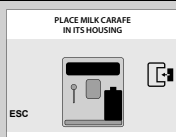

Zasuňte karafu na mléko, aby se tím umožnilo spuštění přípravy. Pro ukončení stiskněte "ESC".



Je nutné provést odvápňení kávovaru. Dodržujte pokyny, uvedené v kapitole "Odvápňení" tohoto návodu. Pozn.: neodvápňení může vést k nesprávné funkci vašeho kávovaru. V takovém případě se záruka NEVZTAHUJE na případnou opravu.

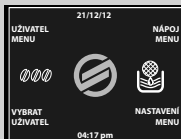

Kávovar signalizuje, že je nutno vyměnit vodní filtr "INTENZA+".



Bliká červená kontrolka. Stiskem tlačítka "☺" vystupte z pohotovostního režimu.



Poznamenejte si kód (E xx), který je zobrazen v dolní části displeje. Vypněte kávovar. Po 30 sekundách jej znovu zapněte. Zkuste to znovu 2-krát nebo 3-krát. Jestliže se kávovar nezapne, kontaktujte národní technickou Hotline společnosti Philips SAECO a poskytněte kód uvedený na displeji. Kontakty naleznete v samostatném záručním listu nebo na stránkách www.philips.com/support.

ŘEŠENÍ PROBLÉMŮ

V této kapitole je uveden seznam nejčastěji se vyskytujících poruch a problémů kávovaru. Pokud Vám ani níže uvedené informace nepomohly k odstranění problémů, navštivte sekci často kladené dotazy (FAQ) na stránkách www.philips.com/support nebo kontaktujte národní Hotline Philips Saeco. Kontakty naleznete v samostatném záručním listu nebo na stránkách www.philips.com/support.

Problém	Příčiny	Nápravy
Kávovar se nezapne.	Kávovar není připojený k elektrické síti.	Připojte kávovar k elektrické síti.
	Hlavní vypínač v poloze "0".	Zkontrolujte, zda je hlavní vypínač v poloze "I".
Odkapávací miska je plná, přestože nedošlo k vypuštění vody.	K automatickému vypouštění vody do odkapávací misky může dojít v rámci proplachu okruhů a k zajištění správné funkce kávovaru.	Jedná se o zcela normální jev.
Káva není dostatečně horká.	Hrnky/šálky jsou studené.	Předejte hrnky/šálky horkou vodou nebo použijte výpusť horké vody.
	V programovacím menu je nastavena nízká teplota nápoje.	Ujistěte se, že je v programovacím menu nastavena normální nebo vysoká teplota.
	Do kávy se přidává studené mléko.	Studené mléko snižuje teplotu výsledného nápoje: mléko před přidáním do nápoje předejte.
Nevytéká horká voda.	Zanesená nebo znečištěná výpusť horké vody/páry.	Očistěte trysku páry/horké vody (viz kapitola "Čištění a údržba"). Zkontrolujte trysku a proveďte, zda není výpusť zanesená. Vyčistěte trysku od vodního kamene pomocí jehly nebo špendlíku.
Kávovar nenaplní hrnek/šálek.	Kávovar nebyl naprogramován.	Vstupte do programovacího menu nápojů a upravte dle vlastních požadavků nastavení množství kávy pro jednotlivé nápoje.
Káva je málo krémová (viz poznámka).	Nevhodná směs, káva není čerstvě upražená nebo je namletá moc na hrubo.	Použijte jinou směs kávy nebo nastavte mletí postupem podle kapitoly "Nastavení kávomlýnky s keramickými mlecími kameny".
	Prošla zrnková nebo předemletá káva.	Ujistěte se, že je k dispozici čerstvá zrnková nebo předemletá káva.
Nezpěněné mléko.	Špinavá či nesprávně nasazená karafa.	Zkontrolujte, zda je karafa čistá a správně nasazena.
Kávovar se zahřívá příliš dlouho nebo z trysky vyteče málo vody.	Okruh v kávovaru je zanesený vodním kamenem.	Odvápněte kávovar.

Problém	Příčiny	Nápravy
Nelze vytáhnout spařovací jednotku.	Spařovací jednotka mimo polohu.	Zapněte kávovar. Zavřete servisní víko. Spařovací jednotka se automaticky vrátí do výchozí polohy.
	Nasazená odpadní nádoba na sedliny.	Nejdříve vytáhněte odpadní nádobu na sedliny a teprve poté spařovací jednotku.
Nelze zasunout spařovací jednotku.	Spařovací jednotka se nenachází v klidové poloze.	Ujistěte se, že se spařovací jednotka nachází v klidové poloze. Musejí souhlasit obě šipky. Odkazujeme na kapitolu "Měsíční promazání spařovací jednotky".
	Ozubení není ve výchozí poloze.	Zasuňte odkapávací misku a odpadní nádobu na sedliny a zavřete servisní víko. Zapněte kávovar. Ozubení se automaticky uvede do výchozí polohy, pak lze zasunout spařovací jednotku.
Přílišné množství mleté kávy pod nebo nad spařovací jednotkou.	Použitá káva by mohla být nevhodná pro automatické kávovary.	Použijte jiný druh kávy nebo upravte nastavení kávomlýnku (viz kapitola "Nastavení kávomlýnku s keramickými mlecími kameny").
	Probíhá seřizování kávomlýnku pro nový druh zrnkové nebo předemleté kávy.	Kávovar se nastaví automaticky po výdeji několika káv tak, aby optimalizoval extrakci, v závislosti na upěchování dávky mleté kávy. Řádné seřízení kávomlýnku si může vyžádat vypuštění dvou nebo tří nápojů. Jedná se o normální jev, související s charakteristikami kávovaru.
Příliš suchá nebo příliš vlhká kávová sedlina.	Nastavte kávomlýnek.	Nastavení kávomlýnku s keramickými mlecími kameny ovlivňuje kvalitu sedlin. Je-li kávová sedlina příliš vlhká, nastavte hrubší mletí. Je-li kávová sedlina příliš suchá, nastavte jemnější mletí. Odkazujeme na kapitolu "Nastavení kávomlýnku s keramickými mlecími kameny".
Kávovar namele zrnkovou kávu, ale káva nevyteče (viz poznámka).	Není voda.	Naplňte nádržku na vodu a okruh (odkazujeme na kapitolu "Manuální proplachovací cyklus").
	Spařovací jednotka je znečištěná.	Vyčistěte spařovací jednotku (kapitola "Týdenní vyčištění spařovací jednotky").
	Může se vyskytnout, když kávovar automaticky nastavuje dávku.	Připravte několik káv postupem podle kapitoly "Saeco Adapting System".
	Znečištěná výpušť.	Vyčistěte výpušť.

Problém	Příčiny	Nápravy
Káva je příliš vodová (viz poznámka).	Může se vyskytnout, když kávovar automaticky nastavuje dávku.	Připravte několik káv postupem podle kapitoly "Saeco Adapting System".
	Káva je namletá moc na hrubo.	Použijte jinou směs kávy nebo nastavte mletí postupem popsáním v kapitole "Nastavení kávomlýnku s keramickými mlecími kameny".
Káva vytéká pomalu (viz poznámka).	Káva je příliš jemná.	Použijte jinou směs kávy nebo nastavte mletí postupem popsáním v kapitole "Nastavení kávomlýnku s keramickými mlecími kameny".
	Zanesené okruhy.	Provedte odvápnovací cyklus.
	Spařovací jednotka je znečištěná.	Vyčistěte spařovací jednotku (odkazujeme na kapitolu "Týdenní vyčištění spařovací jednotky").
Káva vytéká venkem výpustí.	Zanesená výpust.	Zbavte výpust a výtokové otvory nečistot.



Pozn.:

tyto problémy mohou být normální po výměně směsi kávy nebo při první instalaci kávovaru. V takovém případě počkejte, až se kávovar samočinně nastaví, jak je popsáno v kapitole "Saeco Adapting System".

ENERGETICKÁ ÚSPORA

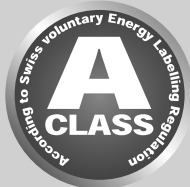
**Pohotovostní stav**

Plně automatický espresso kávovar Saeco byl vyprojektován pro energetickou úsporu, jak to dokazuje energetický štítek, který spotřebič začleňuje do energetické třídy A.

Po uplynutí určitého, uživatelem nastavitelného časového intervalu nečinnosti (viz kapitola "Programování kávovaru") se kávovar automaticky vypne. Po výdeji nápoje provede kávovar proplachovací cyklus. Spotřeba energie v pohotovostním režimu nepřesahuje 1 Wh.

Pro zapnutí kávovaru stiskněte tlačítko "⏻" (za podmínky, že je hlavní vypínač zadní straně kávovaru na "I"). Pokud je topné těleso studené, provede kávovar proplachovací cyklus.

Kávovar lze přepnout manuálně do pohotovostního stavu podržením stisknutého tlačítka STAND-BY na 3 sekundy.

**Pozn.:**

- 1** kávovar se do pohotovostního stavu nepřepne, jestliže je otevřené servisní víko.
- 2** Po přepnutí do pohotovostního stavu může kávovar provést proplachovací cyklus. Stiskem tlačítka "STOP" cyklus přerušíte.

Kávovar lze znovu zapnout:

- 1** stiskem kteréhokoliv tlačítka na ovládacím panelu;
- 2** otevřením servisního víka (při zavření víka se kávovar znovu přepne do pohotovostního stavu).

Jakmile je kávovar v pohotovostním stavu, bliká červená kontrolka tlačítka "⏻".

Likvidace



Na konci životnosti se s kávovarem nesmí nakládat jako s běžným domácím odpadem. Místo toho je nutno odevzdat ho na příslušném sběrném místě odpadů. Pomůžete tím zabránit možným negativním dopadům na životní prostředí.

- Obalový materiál je recyklovatelný.
- Kávovar: odpojte zástrčku ze zásuvky a odřízněte elektrickou šňůru.
- Odevzdejte spotřebič a elektrickou šňůru na vhodném sběrném místě odpadů.

Tento výrobek je v souladu s požadavky Směrnice Evropského parlamentu a Rady 2002/96/ES.

Symbol na spotřebiči nebo jeho obalu označuje, že se s kávovarem nesmí nakládat jako s běžným domácím odpadem. Místo toho je nutno odevzdat ho na příslušném sběrném místě s pověřením pro recyklaci elektrických a elektronických zařízení.

Zajištěním správné likvidace toho výrobku pomáháte zabránit možným negativním dopadům na životní prostředí a zdraví člověka, které by jinak mohly být způsobeny nesprávným nakládáním s tímto výrobkem na konci jeho životnosti. Podrobnější informace o recyklaci tohoto výrobku obdržíte na vašem místním úřadě, od služby likvidace domovního odpadu nebo v prodejně, kde jste výrobek zakoupili.

TECHNICKÉ PARAMETRY

Výrobce si vyhrazuje právo změnit technické charakteristiky výrobku.

Jmenovité napětí - Jmenovitý výkon - Napájení	Viz štítek na kávovaru
Materiál tělesa	Termoplast
Rozměry (š x v x h)	280 x 370 x 420 mm
Hmotnost	17 kg
Délka kabelu	1200 mm
Ovládací panel	Čelní
Velikost šálku	110 mm
Nádržka na vodu	1,6 l - Vyjímatelná
Objem zásobníku zrnkové kávy	350 g
Kapacita odpadní nádoby na sedliny	15 porcí
Tlak čerpadla	15 bar
Topné těleso	Nerezová ocel
Ochrany	Pojistný tlakový ventil topného tělesa - Dvojitý pojistný termostat - Tepelná pojistka

ZÁRUKA A SERVIS**Záruka**

Bližší informace k záruce a k záručním podmínkám naleznete v samostatně dodaném záručním listu.

Servis

Záleží nám na Vaší spokojenosti s kávovarem. Zaregistrujte svůj produkt na adrese **www.philips.com/welcome**, pokud jste to ještě neudělali. Díky tomu se budeme moci s Vámi spojit a poskytnout Vám pokyny a rady pro čištění a odvápnění.

Pro technickou podporu nebo servisní zásah navštivte webové stránky Philips na adrese **www.philips.com/support** nebo kontaktujte národní technickou Hotline společnosti Philips Saeco. Kontaktní číslo naleznete v samostatném záručním listu nebo na stránkách **www.philips.com/support**.

OBJEDNÁVKA PROSTŘEDKŮ NA ÚDRŽBU

Pro čištění a odvápnění používejte výhradně prostředky na údržbu Saeco. Tyto produkty si můžete zakoupit on-line na stránkách e-shopu Philips na adrese www.shop.philips.com/service, u svého prodejce nebo u autorizovaných servisů.

V případě problémů co se týče dostupnosti prostředků na údržbu kontaktujte národní technickou Hotline společnosti Philips Saeco.

Kontakty naleznete v samostatném záručním listu nebo na stránkách www.philips.com/support.

Přehled prostředků na údržbu



- Odvápnovací prostředek CA6700



- Vodní filtr INTENZA+ CA6702

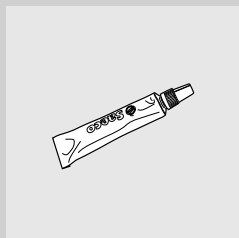

- Mazivo HD5061



- Odmašťovací tablety CA6704

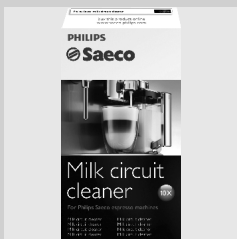

- Prostředek na čištění mléčných okruhů CA6705



- Údržbářská sada CA 6706

A blank sheet of lined paper with 21 horizontal lines for writing.

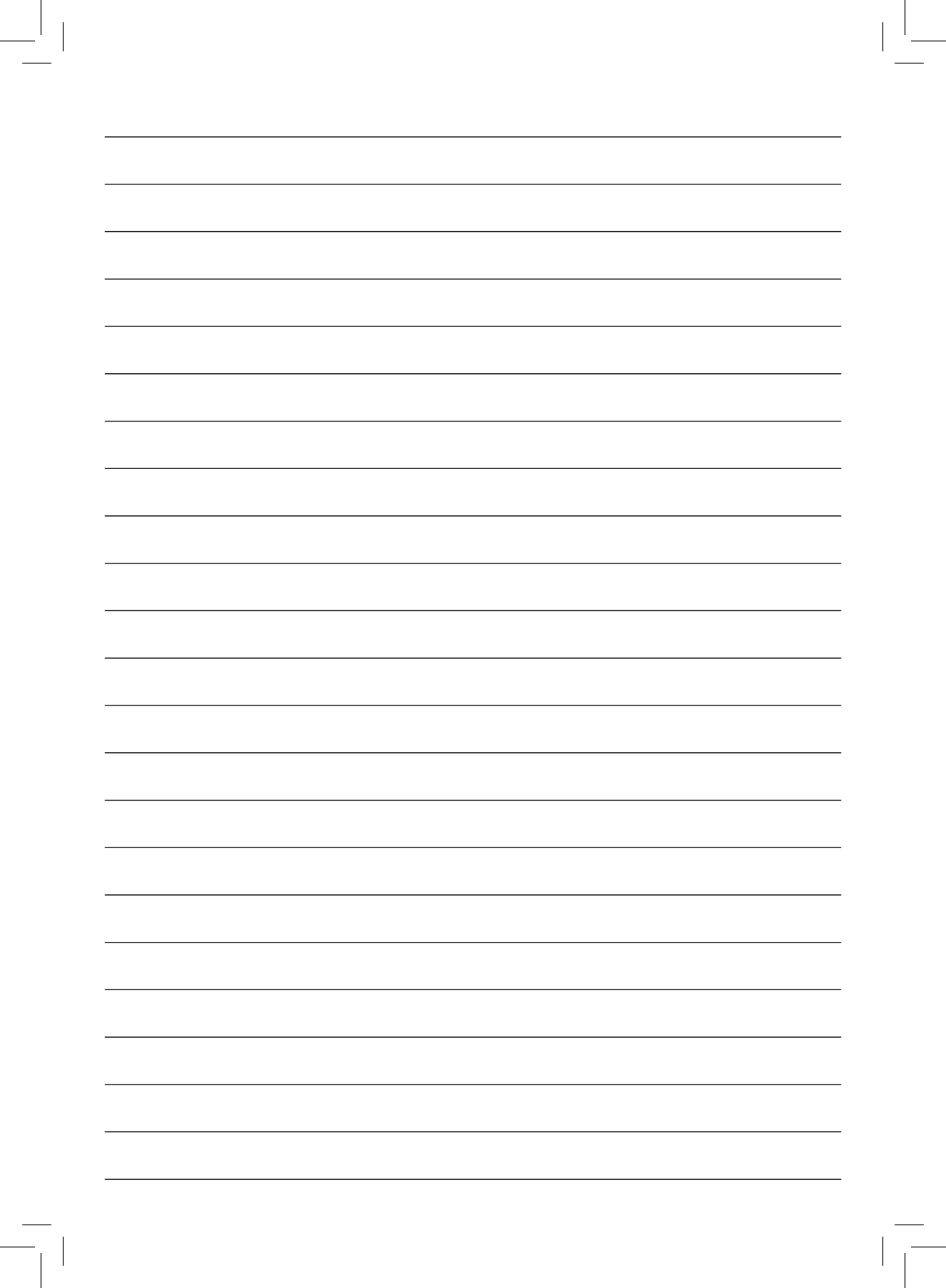



www.philips.com/saeco

Výrobce si vyhrazuje právo jakékoliv změny či úpravy bez předchozího upozornění.



421940436301

Rev.00 del 15-01-13