

Регистрирайте своя продукт и получите помощ на адрес:
www.philips.com/welcome

22

България

XEL SIS EVO

Type HD8953 / HD8954

ИНСТРУКЦИИ ЗА УПОТРЕБА



BG

22

ПРОЧЕТЕТЕ ВНИМАТЕЛНО ТЕЗИ ИНСТРУКЦИИ ПРЕДИ ДА ЗАПОЧНЕТЕ РАБОТА С МАШИНАТА.

CE

 **Saeco**

Поздравления за закупуването на супер-автоматичната кафемашина Saeco Xelsis EVO!

За да извлечете максимална полза от поддръжката на Saeco, регистрирайте своя продукт на адрес:

www.philips.com/welcome.

Настоящото ръководство с инструкции е валидно за моделите HD8953 и HD8954.

Кафемашината е предназначена за приготвяне на кафе еспreso с кафе на цели зърна и е снабдена с кана за мляко за приготвяне на перфектно капучино или лате макиато по лесен и бърз начин. В това ръководство ще намерите цялата необходима информация за монтиране, употреба, почистване и отстраняване на котления камък на Вашата машина.

РЕЗЮМЕ

ВАЖНО	4
Указания за безопасност	4
Внимание.....	4
Предупреждения	6
Съответствие с изискванията на действащото законодателство	7
МОНТАЖ	8
Общ преглед на продукта	8
Общо описание.....	9
ПРЕДВАРИТЕЛНИ ДЕЙСТВИЯ	10
Опаковка на машината	10
Монтаж на машината.....	10
ПЪРВО ПУСКАНЕ	13
Автоматичен цикъл на измиване/самопочистване	13
Цикъл на ръчно измиване	13
Измерване и програмиране на твърдостта на водата	15
Поставяне на воден филтър „INTENZA+“	17
Смяна на водния филтър „INTENZA+“	19
НАСТРОЙКИ	20
Избор на потребителски профил	20
Създаване на нов потребителски профил	20
Изтриване на потребителски профил	21
Saeco Adapting System.....	22
Регулиране на керамичната кафемелачка	22
Регулиране на каймака и силата на кафето (Saeco Brewing System)	23
Регулиране на аромата (силата на кафето)	24
Регулиране на дюзата	24
Регулиране на дължината на кафето в чашата	26

ПРИГОТВЯНЕ НА ЕСПРЕСО И ДЪЛГО ЕСПРЕСО	27
Приготвяне на еспreso и дълго еспreso от кафе на зърна	27
Приготвяне на еспreso и дълго еспreso от предварително смляно кафе	28
КАНА ЗА МЛЯКО	30
Пълнене на каната за мляко	30
Поставяне на каната за мляко в кафемашината	31
Изваждане на каната за мляко	32
Изпразване на каната за мляко	33
ПРИГОТВЯНЕ НА КАПУЧИНО	34
Регулиране на дължината на капучиното в чашата	36
ПРИГОТВЯНЕ НА ЛАТЕ МАКИАТО	37
Регулиране на дължината на лате макиато в чашата	40
ПРИГОТВЯНЕ НА КАФЕ С МЛЯКО	41
Регулиране на дължината на кафето с мляко	43
СПЕЦИАЛНИ НАПИТКИ	44
Горещо мляко	45
Подаване на пара	46
Американско кафе	47
Еспreso макиато	48
ПОДАВАНЕ НА ГОРЕЩА ВОДА	49
ПРОГРАМИРАНЕ НА НАПИТКИ	50
Програмиране на капучино	50
Програмиране на подаването на гореща вода	52
ПРОГРАМИРАНЕ НА КАФЕМАШИНАТА	53
Общи настройки	54
Настройки на дисплея	55
Настройки на календара	56
Настройки на водата	58
Настройки за поддръжка	59
Фабрични настройки	59
ПОЧИСТВАНЕ И ПОДДРЪЖКА	60
Ежедневно почистване на машината	60
Ежедневно почистване на резервоара за вода	61
Ежедневно почистване на каната за мляко: цикъл на самопочистване „CLEAN“ (след всяко използване)	62
Седмично почистване на машината	62
Седмично почистване на каната за мляко	64
Седмично почистване на кафе блока	66
Месечно почистване на каната за мляко	68
Месечно смазване на кафе блока	71
Месечно почистване на кафе блока с таблетки за премахване на мазните вещества от кафе	72
Месечно почистване на контейнера за кафе на зърна	74
ОТСТРАНЯВАНЕ НА КОТЛЕНИЯ КАМЪК	75
ЗНАЧЕНИЕ НА УКАЗАНИЯТА НА ДИСПЛЕЯ	79
ОТСТРАНЯВАНЕ НА ПРОБЛЕМИ	81
ПЕСТЕНЕ НА ЕЛЕКТРОЕНЕРГИЯ	84
Режим на изчакване (Stand-by)	84
Изхвърляне	85
ТЕХНИЧЕСКИ ХАРАКТЕРИСТИКИ	86
ГАРАНЦИЯ И СЕРВИЗНО ОБСЛУЖВАНЕ	86
Гаранция	86
Помощ	86
ПОРЪЧВАНЕ НА ПРОДУКТИ ЗА ПОДДРЪЖКА	87

ВАЖНО

Указания за безопасност

Машината е снабдена с устройства за безопасност. При всички случаи е необходимо да се придържате към пътуванията за безопасност, описани в настоящите инструкции за употреба, за да избегнете случайни физически увреждания или материални щети. Запазете това ръководство за евентуални бъдещи справки.



Терминът **ВНИМАНИЕ** и този символ предупреждават потребителя относно рискови ситуации, които могат да причинят сериозни физически увреждания, опасност за живота и/или щети на машината.



Терминът **ПРЕДУПРЕЖДЕНИЕ** и този символ предупреждават потребителя относно рискови ситуации, които могат да причинят леки физически увреждания и/или щети на машината.

Внимание

- Свържете машината към подходящ стенов контакт, чието главно напрежение отговаря на техническите данни на уреда.
- Не позволявайте свободното провисване на захранващия кабел от маси или работни повърхности и не позволявайте да се допира до горещи повърхности.
- Не потапяйте във вода машината, електрическия контакт или захранващия кабел: опасност от токов удар!

- Никога не насочвайте струята гореща вода към части от тялото: опасност от изгаряния!
- Не се допирайте до горещи повърхности. Използвайте винаги специалните ръчки и ръкохватки.
- Извадете щепсела от електрическия контакт:
 - ако възникнат повреди;
 - ако машината остане неизползвана за дълъг период;
 - преди да пристъпите към почистването на машината.

Издърпайте щепсела, а не захранващия кабел. Не докосвайте щепсела с мокри ръце.

- Не използвайте машината, ако щепселът, захранващият кабел или самата машина са повредени.
- Не изменяйте и не модифицирайте по никакъв начин машината или захранващия кабел. Всички ремонти трябва да бъдат извършвани от оторизиран сервизен център на Philips, за да се избегне всякакъв вид опасност.
- Машината не е предназначена за употреба от лица (включително деца) с ограничени физически, умствени или сетивни възможности или с недостатъчен опит и/или познания, освен ако не са под контрола на лице, отговарящо за тяхната безопасност, или ако същото не ги обучи за използването на уреда.
- Децата трябва да бъдат под надзор, за да се избегне възможността те да играят с уреда.

- Не пъхайте пръстите на ръцете си или други предмети в кафемелачката.

Предупреждения

- Машината е предназначена единствено за употреба в домашни условия. Тя не е подходяща за употреба на места като столови или кухни на магазини, офиси, ферми или други работни помещения.
- Винаги поставяйте машината върху равна и стабилна повърхност.
- Не поставяйте машината върху горещи повърхности, в близост до горещи фурни, затоплящи устройства или подобни източници на топлина.
- В контейнера може да се изсипва само кафе на зърна. Смяно кафе, разтворимо кафе, както и други предмети, поставени в контейнера за кафе на зърна, могат да повредят машината.
- Изчакайте машината да изстине преди да поставяте или отстранявате каквито и да било компоненти.
- Никога не напълвайте резервоара за вода с топла или гореща вода. Използвайте само студена вода.
- Не използвайте абразивни прахове или агресивни препарати за почистване. Достатъчно е да използвате меко навлажнено с вода парче плат.
- Извършвайте редовно отстраняване на котления камък от машината. Машината сама ще сигнализира кога е необходимо да се извърши отстраняване на котления камък. Ако тази операция не се извърши, уредът ще спре да функционира правилно. В този

случай ремонтът не се покрива от гаранцията!

- Не излагайте машината на температури под 0°C. Останалата вода в системата за нагряване има опасност да замръзне и да повреди машината.
- Не оставяйте вода в резервоара, ако машината няма да се използва за дълъг период от време. Водата може да бъде заразена. При всяка употреба на машината използвайте прясна вода.

Съответствие с изискванията на действащото законодателство

Машината съответства на изискванията по смисъла на чл. 13 на италианското законодателно постановление № 151 от 25 юли 2005 г., „Прилагане на Директиви 2005/95/ЕО, 2002/96/ЕО и 2003/108/ЕО относно намаляване на употребата на опасни вещества в електрическо и електронно оборудване, както и за изхвърляне на отпадъци“.

Тази кафемашина отговаря на изискванията на Директива 2002/96/ЕО.

МОНТАЖ

Общ преглед на продукта

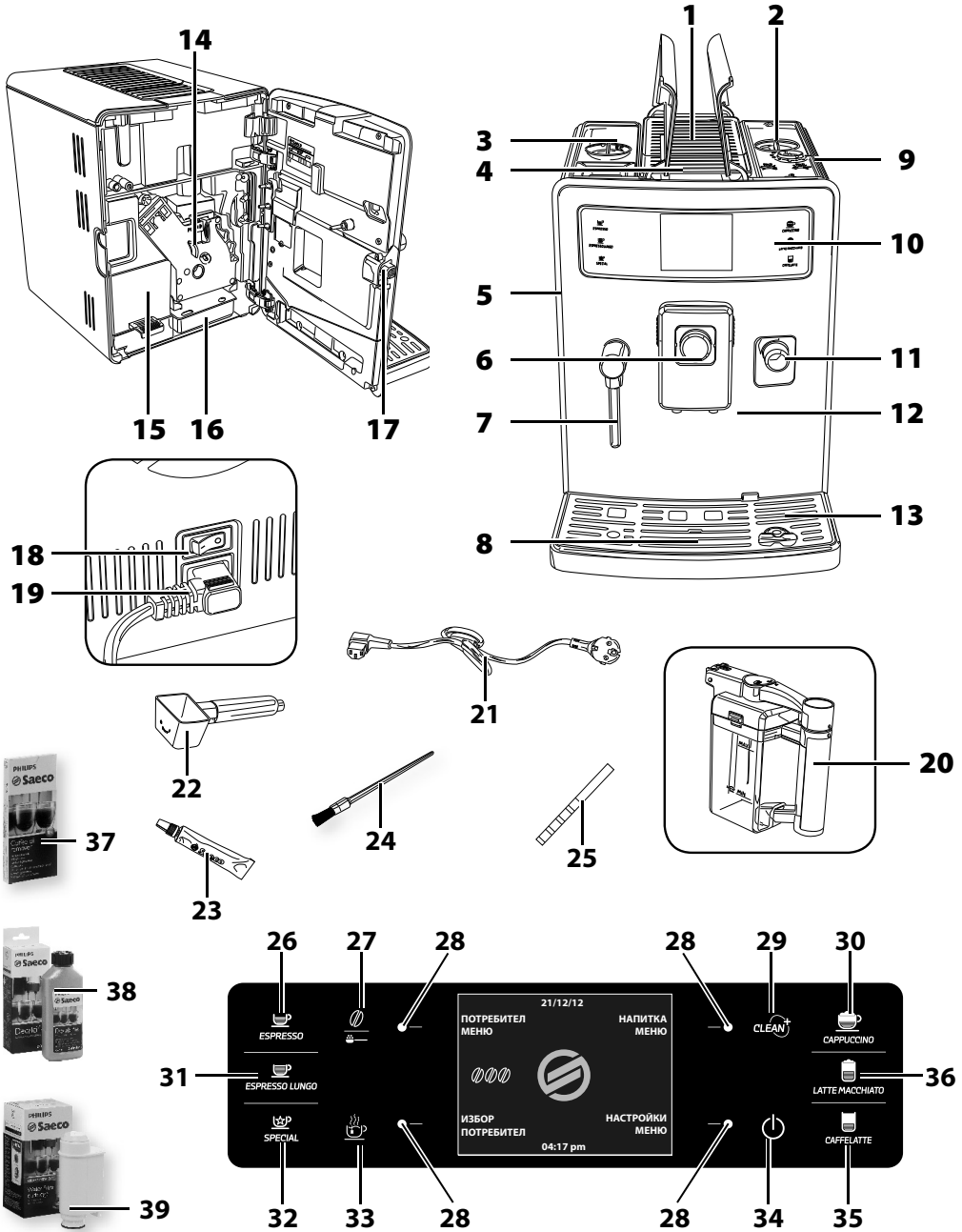

Общо описание

1. Плоча за затопляне на чашите
2. Контейнер за кафе на зърна с капак
3. Резервоар за вода + капак
4. Отделение за предварително смляно кафе
5. Вратичка за обслужване
6. Копче „Saeco Brewing System“ (SBS)
7. Тръбичка за пара/гореща вода
8. Индикатор за пълна ваничка за събиране на капки
9. Регулиране на меленето
10. Командно табло
11. Капачка за конекторите на каната
12. Дюзa за приготвяне на кафе
13. Ваничка за събиране на капките (външна)
14. Кафе блок
15. Контейнер за отпадъци от кафе
16. Ваничка за събиране на капките (вътрешна)
17. Бутон на вратичката за обслужване
18. Главен бутон за включване/изключване
19. Букса за захранващия кабел
20. Кана за мляко
21. Захранващ кабел
22. Дозатор за предварително смляно кафе
23. Смазка за кафе блока
24. Четка за почистване
25. Тест за твърдостта на водата
26. Бутон за еспресо
27. Бутон за регулиране на силата на кафето – предварително смляно кафе
28. Функционални бутони
29. Бутон за извършване на цикъл на почистване на каната (Clean)
30. Бутон за капучино
31. Бутон за дълго еспресо
32. Бутон за „Специални напитки“
33. Бутон за гореща вода
34. Бутон „Stand-by“
35. Бутон за кафе с мляко
36. Бутон за лате макиато
37. Таблетки за премахване на мазните вещества от кафе (продават се отделно)
38. Препарат за отстраняване на котлен камък (продава се отделно)
39. Воден филтър INTENZA+ (продава се отделно)

ПРЕДВАРИТЕЛНИ ДЕЙСТВИЯ**Опаковка на машината**

Оригиналната опаковка е проектирана и изработена така, че да предпазва машината по време на транспортиране. Препоръчваме Ви да я запазите за евентуално бъдещо транспортиране.

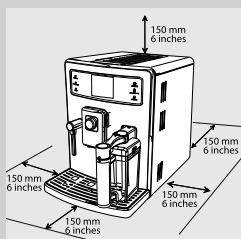
Монтаж на машината

1 Извадете ваничката за събиране на капките с решетката от опаковката.

2 Извадете машината от опаковката.

3 С цел оптимално използване се препоръчва следното:

- изберете безопасна и добре нивелирана повърхност за поставяне на машината, където никога не може да я преобърне или да се нарани;
- изберете място, което е достатъчно добре осветено и чисто и има осигурен леснодостъпен електрически контакт;
- осигурете минимално разстояние от всяка страна на машината, както е показано на илюстрацията.

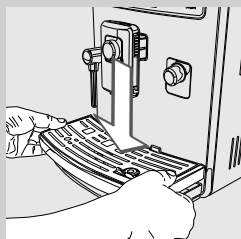

4 Поставете ваничката за събиране на капките (външна) с решетката в машината. Уверете се, че е поставена правилно.

**Забележка:**

Ваничката за събиране на капките е предназначена да събира водата, която излиза от дюзата по време на циклите на измиване/самопочистване, и евентуално разлятото кафе по време на приготвяне на напитките. Изпразвайте и мийте ваничката за събиране на капките ежедневно и всеки път, когато индикаторът на ваничката за събиране на капките е повдигнат.

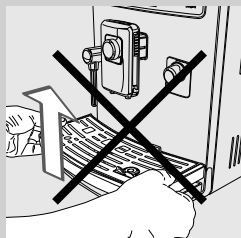
**Предупреждение:**

НЕ вадете ваничката за събиране на капките веднага след включването на машината. Изчакайте няколко минути, за да бъде извършен цикъл на измиване/самопочистване.

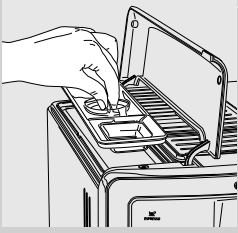

5 Вдигнете външния лъв капак и отстранете вътрешния капак.

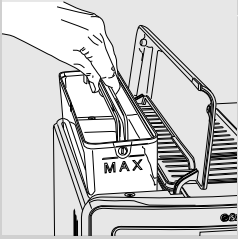

6 Извадете резервоара за вода, като използвате дръжката.

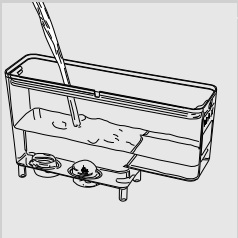

7 Измийте резервоара с прясна вода.

8 Напълнете резервоара с прясна питейна вода до ниво MAX и го поставете отново в машината. Уверете се, че е вмъкнат докрай.



Предупреждение:

Никога не напълвайте резервоара за вода с топла, гореща, газирана вода или други течности, които биха повредили самия резервоар и машината.

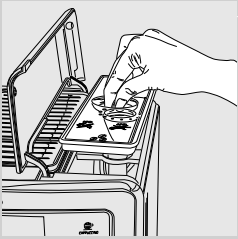

9 Вдигнете капака на контейнера за кафе на зърна и извадете вътрешния капак.



10 Бавно изсипете кафето на зърна в контейнера. Поставете отново вътрешния капак и затворете външния капак.



Предупреждение:

В контейнера може да се изсипва само кафе на зърна. Смялно кафе, разтворимо и карамелизирано кафе, както и други предмети, могат да повредят машината.

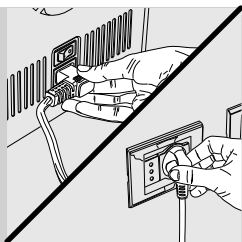

11 Включете щепсела в буксата, разположена в задната част на машината.

12 Включете щепсела от другия край на захранващия кабел в стенен електрически контакт с подходящо напрежение.

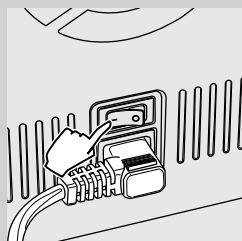

13 Придвижете главния бутон за включване/изключване до положение „I“, за да включите машината.

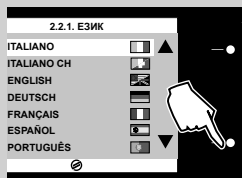

14 Ще се покаже даденият екран. Изберете желанния език чрез натискане на бутоните за превъртане „▼“ или „▲“.

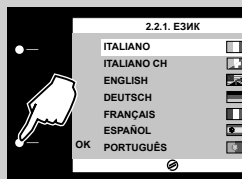

15 Натиснете бутоната „OK“, за да потвърдите.

Забележка:

Ако не изберете език, настройката ще се изиска отново при следващото пускане на машината.



16 Машината е във фаза на загряване.

ПЪРВО ПУСКАНЕ

Автоматичен цикъл на измиване/самопочистване

След приключване на загреването, машината извършва един автоматичен цикъл на измиване/самопочистване на вътрешните системи с прясна вода. Операцията отнема по-малко от минута.

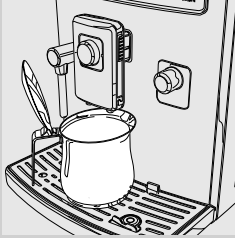

- 17** Поставете съд под дюзата, за да се събере малкото количество вода, което излиза.



- 18** Ще се покаже даденият екран. Изчакайте цикълът да приключи автоматично.

Забележка:

Натиснете бутона „СТОП ИЗПЛАКВАНЕ“, за да спрете подаването.

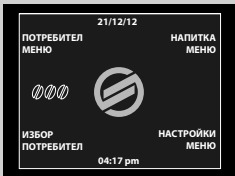

- 19** След като операциите, описани по-горе, приключат, на дисплея на машината се показва изображението вляво.

Цикъл на ръчно измиване

При използването на машината за първи път трябва да се стартира един цикъл на измиване.

По време на този цикъл се активира цикълът за приготвяне на кафе, а през дюзата изтича прясна вода. Операцията отнема няколко минути.

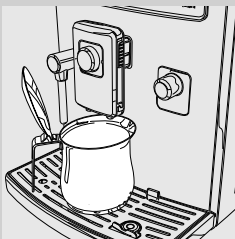

- 1** Поставете съд под дюзата.



2 За да изберете функцията за подаване на предварително смляно кафе, натискайте бутона „☉“, докато се покаже иконата „☉“.



3 Натиснете бутона „ESPRESSO LUNGO“.



4 Натиснете бутона „OK“. Машината започва да подава вода.



Забележка:

Не добавяйте предварително смляно кафе в отделението.

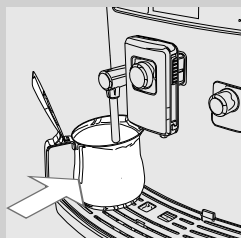

5 След приключване на подаването на вода, изпразнете съда и го поставете отново под тръбичката за пара/гореща вода.

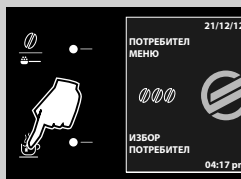

6 Натиснете бутона „☉“.

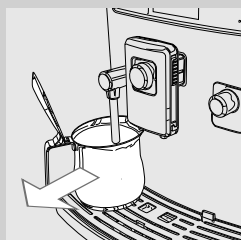

7 След приключване на подаването на вода, извадете и изпразнете съда.

- 8** Повтаряйте операциите от точка 5 до точка 7, докато изпразните изцяло резервоара за вода, а след това преминете към точка 9.

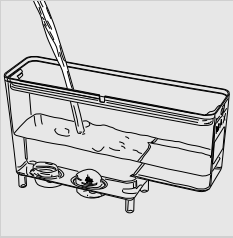

- 9** Накрая напълнете отново резервоара за вода до ниво MAX. Сега машината е готова за приготвяне на кафе.



Забележка:

Ако машината не е била използвана за две или повече седмици, при включването ще се извърши автоматичен цикъл на измиване/самопочистване. След това трябва да се стартира един цикъл на ръчно измиване, както е описано по-горе.

Автоматичният цикъл на измиване/самопочистване се стартира автоматично също и при включването на машината (със студен бойлер), когато машината се подготвя за преминаване в режим на изчакване „stand-by“ или след натискане на бутона „⏻“ за изключване на машината (след приготвяне на едно кафе).

Измерване и програмиране на твърдостта на водата

Измерването на твърдостта на водата е много важно за определяне на честотата на цикъла на отстраняване на котления камък от машината, както и за поставянето на водния филтър „INTENZA+“ (вижте следващия раздел за по-подробна информация относно водния филтър).

За измерване на твърдостта на водата следвайте инструкциите по-долу.

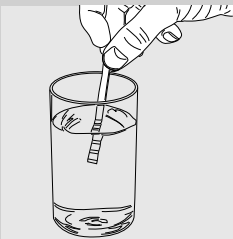

- 1** Потопете за 1 секунда във вода лентата за тестване на твърдостта на водата, предоставена с машината.



Забележка:

Лентата за тестване може да се използва само за едно измерване.

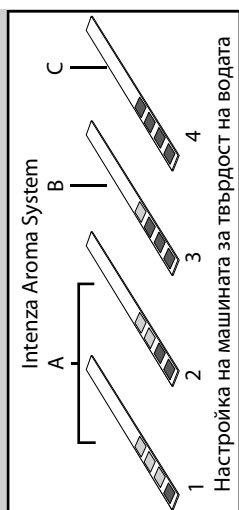

2 Изчакайте една минута.

3 Проверете колко квадратчета се оцветяват в червено, а след това направете справка с таблицата.

Забележка:

Цифрите на лентата за тестване отговарят на настройките за твърдост на водата. По-точно:

- 1 = 1 (много мека вода)
- 2 = 2 (мека вода)
- 3 = 3 (твърда вода)
- 4 = 4 (много твърда вода)

Буквите отговарят на обозначенията, които се намират в основата на водния филтър „INTENZA+“ (вижте следващия раздел).

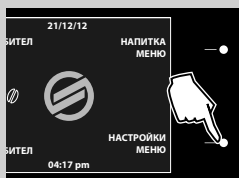

4 Сега можете да програмирате настройките за твърдост на водата. Натиснете бутона „**НАСТРОЙКИ МЕНЮ**“ за достъп до главното меню на машината.

Забележка:

Машината се доставя със стандартна настройка на твърдостта на водата, която е подходяща за повечето видове вода.

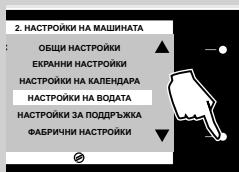

5 Натиснете бутона „**▼**“, за да изберете опцията „**НАСТРОЙКИ НА ВОДАТА**“.

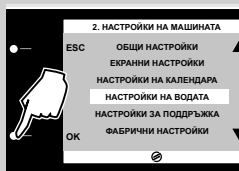

6 Натиснете бутона „**ОК**“, за да потвърдите.

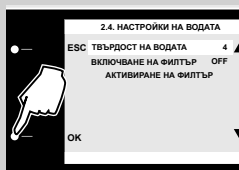

7 Изберете опцията „**ТВЪРДОСТ НА ВОДАТА**“, като натиснете бутона „**ОК**“, и програмирайте степента на твърдост на водата.

Поставяне на воден филтър „INTENZA+“

Препоръчваме Ви да поставите воден филтър „INTENZA+“, който намалява образуването на котлен камък във вътрешността на машината и дава по-силен аромат на Вашето еспreso.



Водният филтър INTENZA+ се продава отделно. За повече информация, направете справка с раздел „Поръчване на продукти за поддръжка“ в настоящото ръководство с инструкции за употреба.

Водата е основен елемент при приготвянето на кафе еспreso: следователно, е много важно тя да бъде филтрирана по професионален начин. Водният филтър „INTENZA+“ е в състояние да предотврати формирането на минерални отлагания, като по този начин подобрява качеството на водата.

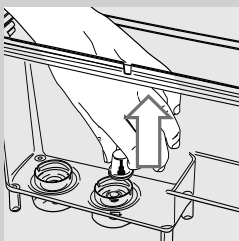

- 1** Извадете малкия бял филтър от резервоара за вода и го съхранявайте на сухо място.

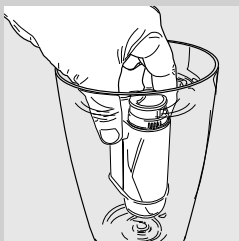

- 2** Извадете водния филтър „INTENZA+“ от опаковката, потопете го във вертикално положение (с отвора нагоре) в студена вода, а след това леко го натиснете от двете страни, за да отстраните въздушните мехурчета.

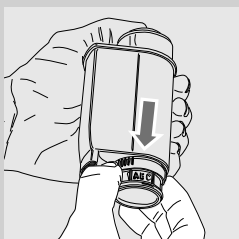

- 3** Регулирайте филтъра според извършените измервания (вижте предходния раздел) и обозначенията в основата на филтъра:
 А = мека вода – отговаря на 1 или 2 на лентата за тестване
 В = твърда вода (стандартна) – отговаря на 3 на лентата за тестване
 С = много твърда вода – отговаря на 4 на лентата за тестване

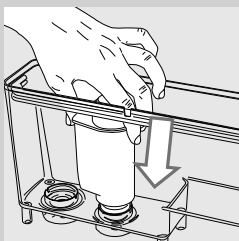

- 4** Поставете филтъра в празния резервоар за вода. Избутайте го до възможно най-ниската точка.

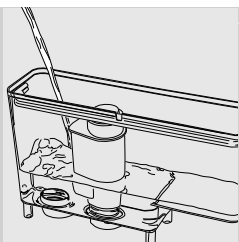

5 Напълнете резервоара с прясна питейна вода до ниво MAX и го поставете отново в машината.

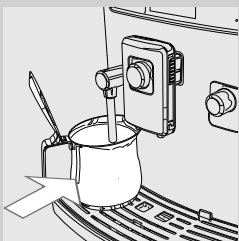

6 Поставете съд с подходяща вместимост (1,5 л) под тръбичката за пара/гореща вода.

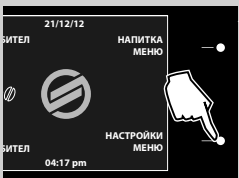

7 Натиснете бутона „**НАСТРОЙКИ МЕНЮ**“ за достъп до главното меню на машината.

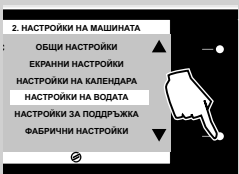

8 Натиснете бутона „▼“, за да изберете опцията „**НАСТРОЙКИ НА ВОДАТА**“.

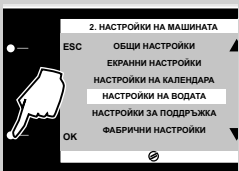

9 Натиснете бутона „**ОК**“, за да потвърдите.

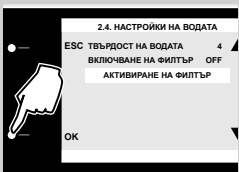

10 Натиснете бутона „▼“, за да изберете „**АКТИВИРАНЕ НА ФИЛТЪР**“, а след това натиснете „**ОК**“.

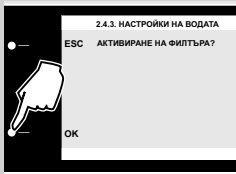

11 Натиснете бутона „ОК“, за да потвърдите извършването на процедурата за активиране на филтъра.



12 Натиснете бутона „ОК“, за да потвърдите поставянето на водния филтър и напълването на резервоара.



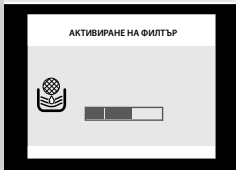

13 Натиснете бутона „ОК“, за да потвърдите наличието на съд под дюзата за вода.

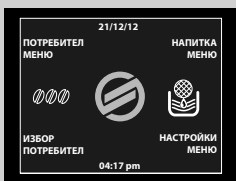

14 Машината започва да подава вода. Ще се покаже даденият екран. След приключване на подаването извадете съда.

Смяна на водния филтър „INTENZA+“



Когато е необходимо да се смени водния филтър „INTENZA+“, ще се покаже иконата „“.

1 Сменете филтъра, както е описано в предходния раздел.

2 Сега машината е програмирана за използване на нов филтър.

Забележка:

Ако филтърът е вече поставен и трябва да се извади без да се сменя, изберете опцията „**ВКЛЮЧВАНЕ ФИЛТЪР**“ и я настройте на „OFF“.

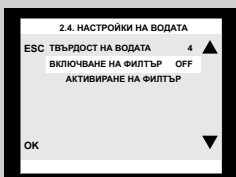

В случай че водният филтър „INTENZA+“ не е наличен, поставете извадения преди това малък бял филтър в резервоара за вода.

НАСТРОЙКИ

Машината позволява извършването на някои настройки, за да се приготвя възможно най-добро кафе.

Избор на потребителски профил

Машината е проектирана така, че да удовлетвори индивидуалните вкусове на всеки потребител, като дава възможност да бъдат зададени максимум 6 различни профила.

Можете да добавяте и изтривате различни потребителски профили. За улеснение, всеки потребител е представен от персонална икона. Потребителят по подразбиране е обозначен с иконата, показана вляво.

Фабричните настройки са предварително конфигурирани в машината в съответствие с предпочитанията на потребителя. Тези настройки могат да останат същите или да се променят според Вашите лични вкусове.

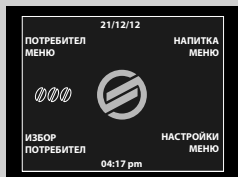

Създаване на нов потребителски профил

След програмиране на настройките на напитката, потребителят може да получи бърз достъп до настройките посредством бутона „ИЗБОР НА ПОТРЕБИТЕЛ“ в главното меню, за да може да се наслади на любимата си кафе напитка с натискането на един бутон.

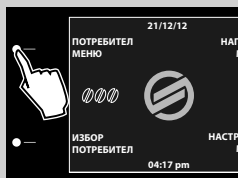

1 Натиснете „ПОТРЕБИТЕЛ МЕНЮ“.

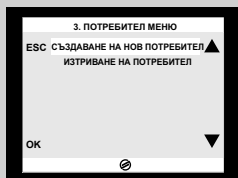

2 Ще се покаже даденият екран.

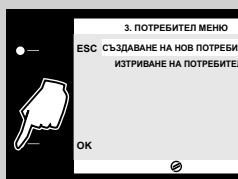

3 Натиснете бутона „ОК“, за да изберете опцията „СЪЗДАВАНЕ НА НОВ ПОТРЕБИТЕЛ“.



- 4 Ще се покаже даденият екран. Натиснете бутона „▼“ или „▲“, за да изберете икона на потребител. Натиснете бутона „ОК“, за да потвърдите.



Забележка:

За всеки потребител може да се използва само една икона. Когато дадена икона вече е била зададена, тя ще бъде показана в сиво.

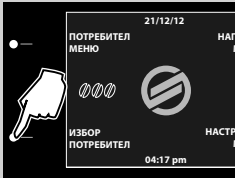

- 5 Потребителят вече е създаден и може да бъде избран от главното меню.

- 6 Изберете желаня потребителски профил, като натискате бутона „ИЗБОР ПОТРЕБИТЕЛ“, докато не се покаже съответната икона. След това натиснете „МЕНЮ ЗА НАПИТКИ“, за да програмирате настройките на напитките (вж. раздел „Програмиране на напитки“).

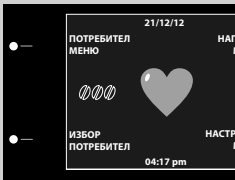

Изтриване на потребителски профил

Можете да изтриете вече създаден потребителски профил. В този случай всички съответни настройки ще бъдат изтрини, а иконата отново ще бъде достъпна за програмиране.

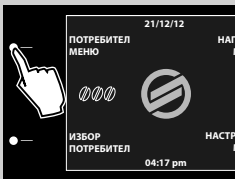

- 1 Натиснете „ПОТРЕБИТЕЛ МЕНЮ“.

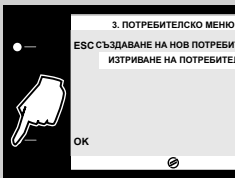

- 2 Ще се покаже даденият екран. Натиснете бутона „▼“ или „▲“, за да изберете „ИЗТРИВАНЕ НА ПОТРЕБИТЕЛ“. Натиснете бутона „ОК“, за да потвърдите.



- 3 Ще се покаже даденият екран. Натиснете бутона „▼“ или „▲“, за да изберете икона. Натиснете бутона „ОК“, за да потвърдите. Потребителят ще бъде изтрит.

Saeco Adapting System

Кафето е натурален продукт и неговите качества могат да се променят в зависимост от произхода, бленда и степента на изпичане. Кафемашината е снабдена със система за автоматична настройка, която дава възможност за използване на всички видове кафе на зърна, налични в търговската мрежа (без карамелено покритие).

Машината се регулира автоматично след приготвянето на няколко кафета, според компактността на смляното кафе.

Регулиране на керамичната кафемелачка

Керамичните кафемелачки гарантират точност на меленето за всеки отделен бленд кафе, предотвратявайки прегряването на зърната. Тази технология дава възможност за пълно запазване на аромата, като гарантира истински италиански вкус на всяка чаша кафе.



Внимание:

Керамичната кафемелачка има движещи се части, които могат да бъдат опасни. Затова е забранено да пъхате пръстите на ръцете си и/или други предмети в нея. Преди да извършите намеса във вътрешността на контейнера за кафе на зърна, поради каквато и да било причина, изключете кафемашината с натискане на бутона ON/OFF и издърпайте щепсела от електрическия контакт.

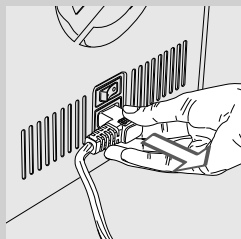

Керамичните кафемелачки могат да бъдат регулирани, така че меленето на кафе да е съобразено с Вашите лични предпочитания.



Внимание:

Копчето за регулиране на меленето във вътрешната част на контейнера за кафе на зърна трябва да се завърта само, когато керамичната кафемелачка работи.

Можете да извършите това регулиране, като натиснете и завъртите копчето за регулиране на меленето във вътрешността на контейнера за кафе на зърна.

1 Вдигнете капака на контейнера за кафе на зърна.

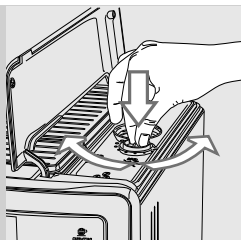

- 2** Натискайте и въртете копчето за регулиране на меленето последователно с по едно деление. Разликата във вкуса ще се усети след приготвянето на 2-3 кафета еспreso.

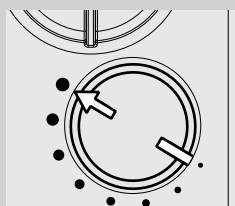

- 3** Обозначенията, разположени върху капака на контейнера за кафе на зърна, указват зададената степен на смилане. Могат да бъдат зададени 8 различни степени на смилане, които варират от:

- много едро смилане (●) : по-слабо кафе, за тъмно изпечени блендове;

до:

- много ситно смилане (•) : по-силно кафе, за светло изпечени блендове.

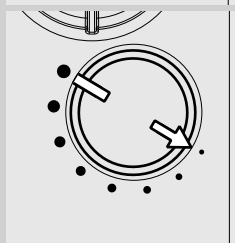

Настройвайки керамичната кафемелачка на по-ситно смилане, кафето ще бъде с по-силен вкус. За получаване на по-слабо кафе, регулирайте керамичната кафемелачка за по-едро смилане.

Регулиране на каймака и силата на кафето (Saeco Brewing System)

Saeco Brewing System (SBS) дава възможност да се контролират каймака и силата на кафето чрез регулиране на скоростта на изтичане на кафето по време на цикъла на приготвяне.

- Завъртете копчето по посока, обратна на часовниковата стрелка, за да увеличите скоростта на изтичане: кафето става по-слабо и с по-малко каймак.
- Завъртете копчето по посока на часовниковата стрелка, за да намалите скоростта на изтичане: кафето става по-силно и с повече каймак.

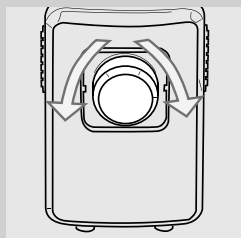

Забележка:

Регулирането на скоростта на изтичане на кафето може да се извърши по време на цикъла на приготвяне.



Препоръчаните позиции са:
за малки чаши;



за големи чаши;



за чаши за лате макиато.



Забележка:

Дюзата също така може да се изважда, за да могат да се използват големи съдове.



Под дюзата могат да се поставят две големи/малки чаши за едновременно приготвяне на две кафета.

Регулиране на дължината на кафето в чашата

Кафемашината Ви позволява да регулирате количеството пригответено кафе или мляко според Вашия вкус и големината на чашите. При всяко натискане на бутоните „ESPRESSO“ и „ESPRESSO LUNGO“, машината ще приготвя предварително зададено количество от напитката. Всеки бутон може да се програмира индивидуално за специфично приготвяне на дадена напитка.

Процедурата, описана по-долу, показва начина на програмиране на бутоната „ESPRESSO“.



1 Поставете малка чаша под дюзата.



2 Натиснете и задръжте бутоната „ESPRESSO“ докато се покаже иконата „MEMO“. Освободете бутоната. Сега машината е в процес на програмиране. Машината стартира приготвянето на кафе.

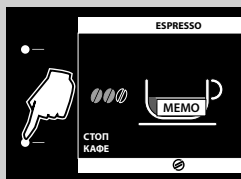

3 Когато се появи иконата „СТОП КАФЕ“, натиснете бутоната, веднага щом бъде достигнато желаното количество кафе в чашата.

Сега бутонът „ESPRESSO“ е програмиран; при всяко негово натискане, машината ще приготвя едно и също предварително зададено количество еспресо.

Забележка:

Следвайте същата процедура, за да програмирате бутоните „ESPRESSO“ и „ESPRESSO LUNGO“. Използвайте бутоната „СТОП КАФЕ“, за да спрете приготвянето на кафе, след като в чашата бъде достигнато желаното количество.

Също така може да се регулира дължината на всяка напитка посредством „МЕНЮ ЗА НАПИТКИ“ (вж. раздел „Програмиране на напитки“, опция „Дължина на кафето“).

ПРИГОТВЯНЕ НА ЕСПРЕСО И ДЪЛГО ЕСПРЕСО

Преди приготвяне на кафе се уверете, че на дисплея няма светлинни сигнали, както и че резервоарът за вода и контейнерът за кафе на зърна са пълни.

Приготвяне на еспresso и дълго еспresso от кафе на зърна

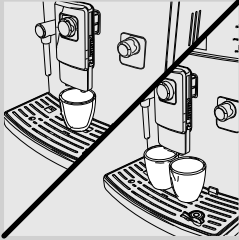

1 Поставете 1 или 2 малки чаши под дюзата.



2 Натиснете бутона „ESPRESSO“ за приготвяне на еспresso или бутона „ESPRESSO LUNGO“ за дълго еспresso.



3 За да пригответе 1 еспresso или 1 дълго еспresso, натиснете желанния бутон само веднъж. Ще се покаже даденият екран.



4 За да пригответе 2 чаши еспresso или 2 чаши дълго еспresso, натиснете желанния бутон два пъти последователно. Ще се покаже даденият екран.

Забележка:

В този режим на работа машината извършва автоматично мелене и дозиране на точното количество кафе. Приготвянето на две кафета еспresso изисква два цикъла на мелене и два цикъла на приготвяне, които се извършват автоматично.

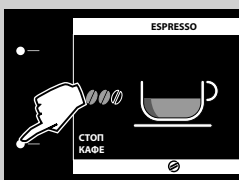

5 След завършване на предварителния цикъл, кафето започва да излиза от дюзата.

6 Цикълът на приготвяне на кафе спира автоматично, когато се достигне предварително зададеното ниво; възможно е също така той да се прекъсне предварително чрез натискане на бутона „СТОП КАФЕ“.

Приготвяне на еспreso и дълго еспreso от предварително смляно кафе

Тази функция позволява използване на предварително смляно и безкофеиново кафе. С функцията за предварително смляно кафе може да се приготвя само по едно кафе.



- 1 За да изберете функцията за предварително смляно кафе, натиснете бутона „ESPRESSO“, докато се покаже иконата „ESPRESSO“.



- 2 Поставете малка чаша под дюзата.

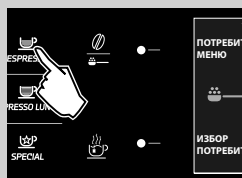

- 3 Натиснете бутона „ESPRESSO“ за приготвяне на еспreso или бутона „ESPRESSO LUNGO“ за дълго еспreso. Започва цикъл на измиване.



- 4 Ще се покаже даденият екран.

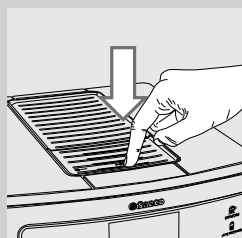

- 5 След това отворете капака на отделението за предварително смляно кафе.

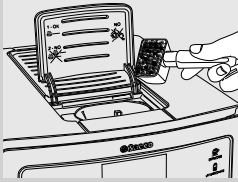

- 6** Добавете една доза предварително смляно кафе в отделението. Използвайте единствено доставения с машината дозатор. След това затворете капака на отделението за предварително смляно кафе.



Внимание:

Сипвайте само предварително смляно кафе в отделението за предварително смляно кафе. Добавянето на други вещества и предмети може да причини сериозни щети на машината. Този вид ремонт не се покрива от гаранцията.

- 7** Натиснете „ОК“, за да потвърдите и да стартирате цикъл на приготвяне на кафе.

- 8** След завършване на предварителния цикъл, кафето започва да излиза от дюзата.

- 9** Цикълът на приготвяне на кафе спира автоматично, когато се достигне предварително зададеното ниво; възможно е също така той да се прекъсне предварително чрез натискане на бутона „СТОП КАФЕ“.

В края на приготвянето машината се връща в главното меню.

Повторете операциите, описани по-горе, за да пригответе други кафе напитки с предварително смляно кафе.



Забележка:

Ако бутонът „ОК“ за стартиране на цикъла на приготвяне на кафе не бъде натиснат в рамките на 30 секунди, машината ще се върне в главното меню и ще изхвърли наличното кафе в контейнера за отпадъци от кафе.

Ако в отделението не се сипе предварително смляно кафе, от дюзата ще излезе само вода.

Ако дозата е прекалено голяма или са поставени 2 или повече дози кафе, машината няма да приготви напитката. Смляното кафе ще бъде изхвърлено в контейнера за отпадъци от кафе.

КАНА ЗА МЛЯКО

В този раздел е описан начинът на използване на каната за мляко за приготвяне на капучино, лате макиато или горещо мляко.

**Забележка:**

Почистете внимателно каната за мляко преди да я използвате, както е описано в раздел „Почистване и поддръжка“.

Препоръчваме Ви да я напълните със студено мляко (с температура около 5°C). След използване поставете отново каната в хладилника. НЕ оставяйте млякото извън хладилника за повече от 15 минути.

**Внимание:**

Използвайте каната само с мляко или вода за почистване.

Пълнене на каната за мляко

Каната за мляко трябва да се пълни преди използване.



- 1** Отворете дюзата на каната за мляко, като я въртите по посока на часовниковата стрелка, докато не чуete щракване.

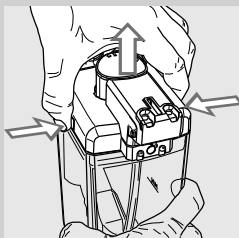

- 2** Натиснете бутоните за освобождаване и вдигнете капака.



- 3** Налейте мляко в каната: млякото трябва да бъде между минималното ниво (MIN) и максималното ниво (MAX), указано на каната.

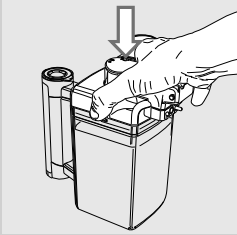

- 4** Поставете отново капака и затворете дюзата на каната за мляко, като я завъртите по посока, обратна на часовниковата стрелка.

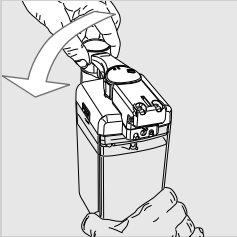

Сега каната за мляко е готова за използване.

Поставяне на каната за мляко в кафемашината



- 1** Наклонете леко каната за мляко и вмъкнете предната ѝ част в машината.

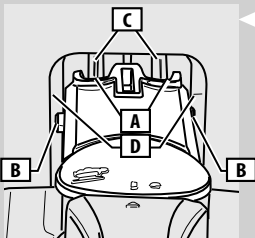

- 2** По време на тази фаза отворите (A) на каната са разположени по-ниско от конекторите (C). Щифтовете (B) са на същата височина като водачите (D).

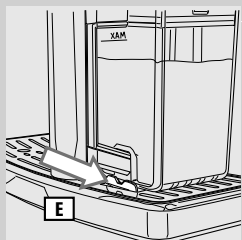
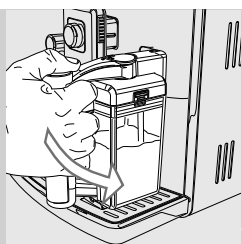

- 3** Натиснете надолу и въртете каната, докато се застопори към ваничката за събиране на капките (външна) (E).

! **Предупреждение:**
Не прилагайте сила при поставянето на каната.

Изваждане на каната за мляко

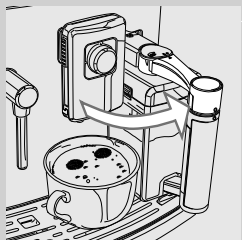

- 1** Затворете дюзата на каната за мляко, като я въртите по посока, обратна на часовниковата стрелка. Изчакайте няколко секунди. Машината стартира автоматичен цикъл на почистване (вж. раздел „Почистване и поддръжка“).

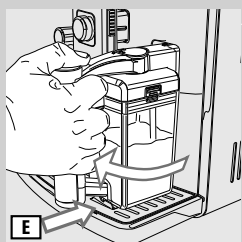

- 2** След приключване на цикъла на почистване, въртете каната, придвижвайки я нагоре, докато се отдели от ваничката за събиране на капките (външна) (E).

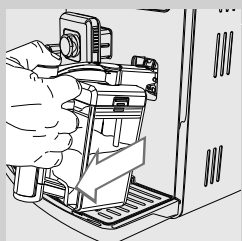

- 3** Издърпайте каната от машината, докато не се отдели напълно.

Изпразване на каната за мляко



- 1 Отворете дюзата на каната за мляко, като я въртите по посока на часовниковата стрелка.

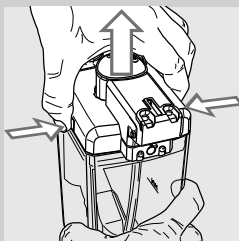

- 2 Натиснете бутоните за освобождаване.

- 3 Повдигнете капака. Изпразнете каната за мляко и я почистете по подходящ начин.



Забележка:

Почиствайте каната за мляко след всяко използване, както е описано в раздел „Почистване и поддръжка“.

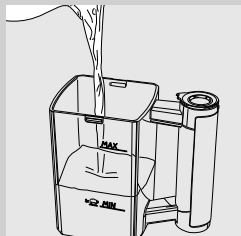
ПРИГОТВЯНЕ НА КАПУЧИНО**Внимание:**

Опасност от изгаряния! В началото на приготвянето могат да се образуват пръски от мляко и пара. Опасност от изгаряния. Не хващайте дръжката на каната по време на цикъла на почистване: опасност от изгаряния! Изчакайте цикълът да приключи преди да извадите каната за мляко.

- 1** Напълнете каната с мляко. Млякото трябва да бъде между минималното ниво (MIN) и максималното ниво (MAX), указано на каната.

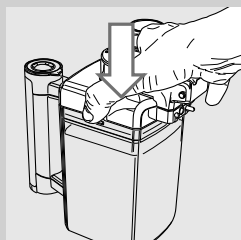
**Забележка:**

Използвайте студено мляко (~5 °C / 41°F) със съдържание на протеини, равняващо се поне на 3%, за да получите капучино с добро качество. Възможно е да бъде използвано както пълномаслено, така и обезмаслено мляко, според личните предпочитания.

- 2** Поставете капака отново и поставете каната за мляко в машината.

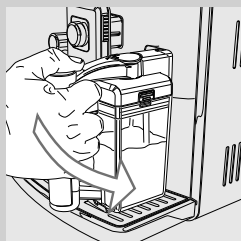

- 3** Поставете чаша под дюзата за приготвяне на кафе.

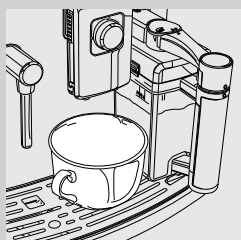

- 4** Отворете дюзата на каната за мляко, като я въртите по посока на часовниковата стрелка.

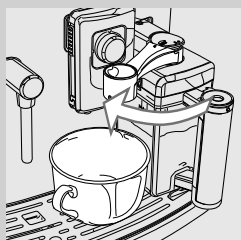

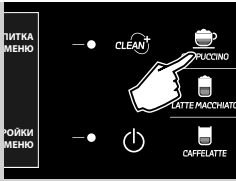

5 Натиснете бутона  "КАПУЧИНО" за да започне подаването.



6 Машината е във фаза на замяване.



Забележка:

На машината е необходимо повече време за замяване, ако е активирана функцията „**ЕКОЛОГИЧЕН РЕЖИМ**“.

Ако бъде натиснат бутонът „**БЪРЗО МЛЯКО**“, функцията „**ЕКОЛОГИЧЕН РЕЖИМ**“ ще се деактивира и ще бъде настроена на „**OFF**“ (ИЗКЛ.). В този случай системата изисква по-малко време за замяване, но има увеличение на потреблението на енергия.

За по-подробна информация направете справка с раздел „Програмиране на машината“.



7 Когато се появи даденият екран, машината стартира подаването на млечна пяна. За да прекъснете подаването, натиснете бутона „**СТОП МЛЯКО**“.



Забележка:

Възможно е подаването на мляко да се увеличи с натискане на бутона „**ОЩЕ МЛЯКО**“. Подадената допълнителна доза горещо мляко не включва млечната пяна.

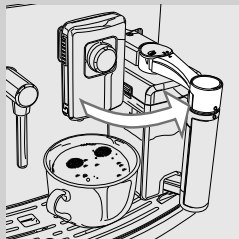
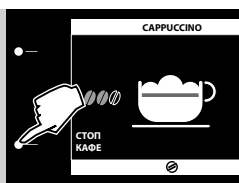

8 След приключване на подаването на млечна пяна, машината подава кафе. За да прекъснете подаването, натиснете бутона „**СТОП КАФЕ**“.

9 Извадете чашата и затворете дюзата, като я завъртите по посока, обратна на часовниковата стрелка.

10 Изчакайте няколко секунди. Сега машината стартира автоматичен цикъл на почистване (вж. раздел „Почистване и поддръжка“).

11 След приключване на цикъла на почистване, извадете каната за мляко и я поставете отново в хладилника.

Регулиране на дължината на капучиното в чашата

Всеки път, когато натискате бутона „**CAFFUCCINO**“, машината подава предварително зададено количество капучино в чашата. Кафемашината Ви позволява да регулирате количеството капучино според Вашия вкус и според големината на чашите.



1 Напълнете каната с мляко и я поставете в машината.

2 Поставете чаша под накрайника на дюзата и отворете дюзата на каната, като я завъртите по посока на часовниковата стрелка.

3 Натиснете и задръжте бутона „**CAFFUCCINO**“, докато на дисплея се покаже надписът „**MEMO**“. Освободете бутона. Сега машината е в процес на програмиране.



4 Машината е във фаза на загряване.

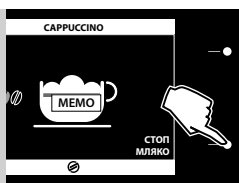

- 5 Когато се появи даденият екран, машината стартира подаването на млечна пяна в чашата. Натиснете бутона „СТОП МЛЯКО“, веднага щом бъде достигнато желаното количество мляко.

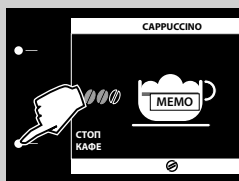

- 6 След приключване на подаването на млечна пяна, машината започва да подава кафе. При достигане на желаното количество кафе, натиснете бутона „СТОП КАФЕ“.

Сега бутонът „CAPPUCCINO“ е програмиран. При всяко негово натискане машината ще подава същото количество кафе, за което е била последно програмирана.



Забележка:

Също така, дължината на всяка напитка може да се регулира посредством „МЕНЮ ЗА НАПИТКИ“ (вж. раздел „Програмиране на напитки“).

ПРИГОТВЯНЕ НА ЛАТЕ МАКИАТО



Внимание:

Опасност от изгаряния! В началото на приготвянето могат да се образуват пръски от мляко и пара. Опасност от изгаряния. Не хващайте дръжката на каната по време на цикъла на почистване: опасност от изгаряния! Изчакайте цикълът да приключи преди да извадите каната за мляко.

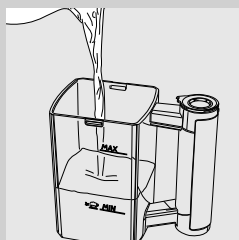

- 1 Напълнете каната с мляко. Млякото трябва да бъде между минималното ниво (MIN) и максималното ниво (MAX), указано на каната.



Забележка:

Използвайте студено мляко (~5 °C / 41°F) със съдържание на протеини, равняващо се поне на 3%, за да получите лате макиато с добро качество. Възможно е да бъде използвано както пълномаслено, така и обезмаслено мляко, според личните предпочитания.

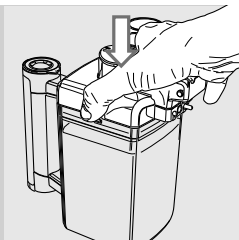

2 Поставете капака отново и поставете каната за мляко в машината.

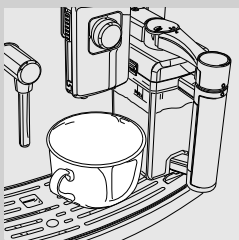
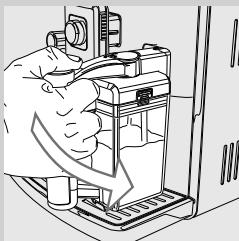

3 Поставете чаша под дюзата за приготвяне на кафе.

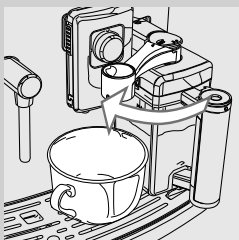

4 Отворете дюзата на каната за мляко, като я въртите по посока на часовниковата стрелка.

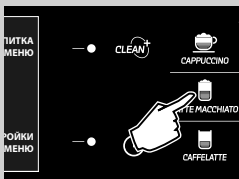

5 Натиснете бутона „LATTE MACCHIATO“ за да започне подаването.

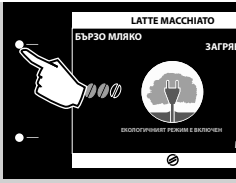

6 Машината е във фаза на загряване.

Забележка:

На машината е необходимо повече време за загряване, ако е активирана функцията „**ЕКОЛОГИЧЕН РЕЖИМ**“. Ако бъде натиснат бутонът „**БЪРЗО МЛЯКО**“, функцията „**ЕКОЛОГИЧЕН РЕЖИМ**“ ще се деактивира и ще бъде настроена на „**OFF**“ (ИЗКЛ.). В този случай системата изисква по-малко време за загряване, но има увеличение на потреблението на енергия. За по-подробна информация направете справка с раздел „Програмиране на машината“.

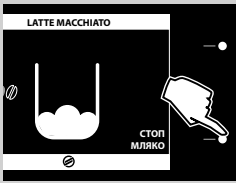

7 Когато се появи даденият екран, машината стартира подаването на млечна пяна. За да прекъснете подаването, натиснете бутона „**СТОП МЛЯКО**“.

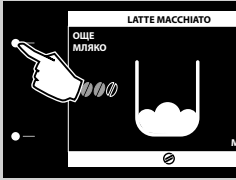

Забележка:

Възможно е подаването на мляко да се увеличи с натискане на бутона „**ОЩЕ МЛЯКО**“. Подадената допълнителна доза горещо мляко не включва млечната пяна.

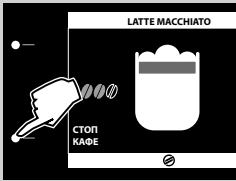

8 След приключване на подаването на млечна пяна, машината подава кафе. За да прекъснете подаването, натиснете бутона „**СТОП КАФЕ**“.

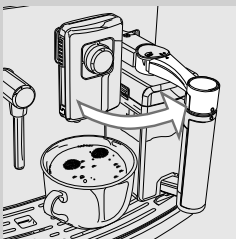

9 Извадете чашата и затворете дюзата, като я завъртите по посока, обратна на часовниковата стрелка.

10 Изчакайте няколко секунди. Сега машината стартира автоматичен цикъл на почистване (вж. раздел „Почистване и поддръжка“).

11 След приключване на цикъла на почистване, извадете каната за мляко и я поставете отново в хладилника.

Регулиране на дължината на лате макиато в чашата

Всеки път, когато натискате бутона „LATTE MACCHIATO“ машината приготвя предварително зададено количество лате макиато.

Кафемашината Ви позволява да регулирате количеството приготвено лате макиато според Вашия вкус и според големината на чашите.

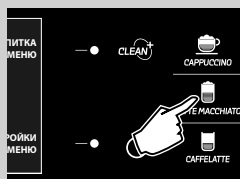

- 1 Напълнете каната с мляко и я поставете в машината.
- 2 Поставете чаша под накрайника на дюзата и отворете дюзата на каната, като я завъртите по посока на часовниковата стрелка.
- 3 Натиснете и задръжте бутона „LATTE MACCHIATO“ докато се покаже иконата „МЕМО“. Освободете бутона. Сега машината е в процес на програмиране.



- 4 Машината е във фаза на загреване.



- 5 Когато се появи даденият екран, машината стартира подаването на млечна пена в чашата. Натиснете бутона „СТОП МЛЯКО“, веднага щом бъде достигнато желаното количество мляко.

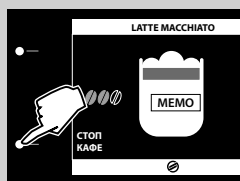

- 6 След приключване на подаването на млечна пена, машината започва да подава кафе. При достигане на желаното количество кафе, натиснете бутона „СТОП КАФЕ“.

Сега бутонът „LATTE MACCHIATO“ е програмиран. При всяко негово натискане машината ще подава същото количество кафе, за което е била последно програмирана.



Забележка:

Също така, дължината на всяка напитка може да се регулира посредством „МЕНЮ ЗА НАПИТКИ“ (вж. раздел „Програмиране на напитки“).

ПРИГОТВЯНЕ НА КАФЕ С МЛЯКО

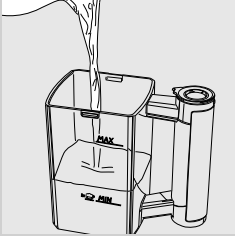

Внимание:

Опасност от изгаряния! В началото на приготвянето могат да се образуват пръски от мляко и пара. Опасност от изгаряния. Не хващайте дръжката на каната по време на цикъла на почистване: опасност от изгаряния! Изчакайте цикълът да приключи преди да извадите каната за мляко.

- 1** Напълнете каната с мляко. Млякото трябва да бъде между минималното ниво (MIN) и максималното ниво (MAX), указано на каната.

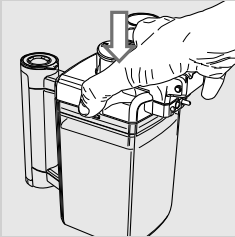

Забележка:

Използвайте студено мляко (~5 °C / 41°F) със съдържание на протеини, равняващо се поне на 3%, за да получите кафе с мляко с добро качество. Възможно е да бъде използвано както пълномаслено, така и обезмаслено мляко, според личните предпочитания.

- 2** Поставете капака отново и поставете каната за мляко в машината.

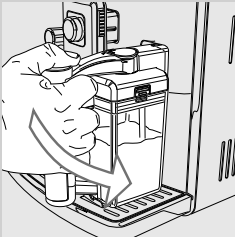

- 3** Поставете чаша под дюзата за приготвяне на кафе.

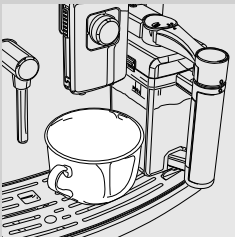

- 4** Отворете дюзата на каната за мляко, като я въртите по посока на часовниковата стрелка.

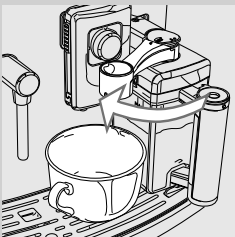

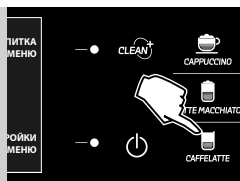

5 Натиснете бутона „**CAFFELATTE**“, за да започне подаването.



6 Машината е във фаза на загряване.

Забележка:

На машината е необходимо повече време за загряване, ако е активирана функцията „**ЕКОЛОГИЧЕН РЕЖИМ**“. Ако бъде натиснат бутонът „**БЪРЗО МЛЯКО**“, функцията „**ЕКОЛОГИЧЕН РЕЖИМ**“ ще се деактивира и ще бъде настроена на „**OFF**“ (ИЗКЛ.). В този случай системата изисква по-малко време за загряване, но потреблението на енергия се увеличава. За по-подробна информация направете справка с раздел „Програмиране на машината“.



7 Когато се появи даденият екран, машината стартира подаването на мляко. За да прекъснете подаването, натиснете бутона „**СТОП МЛЯКО**“.



Забележка:

Възможно е подаването на мляко да се увеличи с натискане на бутона „**ОЩЕ МЛЯКО**“.

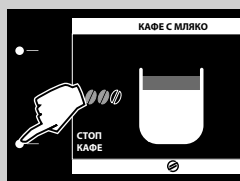

8 След приключване на подаването на мляко, машината подава кафе. За да прекъснете подаването, натиснете бутона „**СТОП КАФЕ**“.

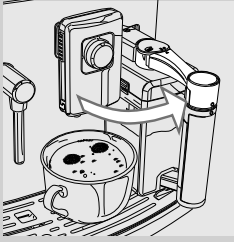

- 9 Извадете чашата и затворете дюзата, като я завъртите по посока, обратна на часовниковата стрелка.
- 10 Изчакайте няколко секунди. Сега каната стартира автоматичен цикъл на почистване (вж. раздел „Почистване и поддръжка“).
- 11 След приключване на цикъла на почистване, извадете каната за мляко и я поставете отново в хладилника.

Регулиране на дължината на кафето с мляко

Всеки път, когато натискате бутона „CAFFELATTE“, машината подава предварително зададено количество кафе с мляко в чашата. Кафемашината Ви позволява да регулирате количеството кафе с мляко според Вашия вкус и според големината на чашите.

- 1 Напълнете каната с мляко и я поставете в машината.
- 2 Поставете чаша под накрайника на дюзата и отворете дюзата на каната, като я завъртите по посока на часовниковата стрелка.
- 3 Натиснете и задръжте бутона „CAFFELATTE“ докато се покаже иконата „МЕМО“. Освободете бутона. Сега машината е в процес на програмиране.

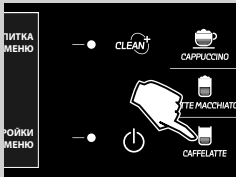

- 4 Машината е във фаза на загряване.



- 5 Ще се покаже иконата „МЕМО“. Когато се появи даденият екран, машината стартира подаването на мляко в чашата. Натиснете бутона „СТОП МЛЯКО“, веднага щом бъде достигнато желаното количество мляко.



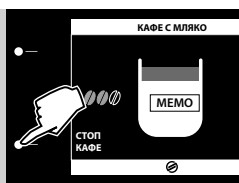

- 6 След приключване на подаването на млечна пяна, машината започва да подава кафе. При достигане на желаното количество кафе, натиснете бутона „СТОП КАФЕ“.

Сега бутонът „CAFFELATTE“ е програмиран. При всяко негово натискане машината ще подава същото количество кафе, за което е била последно програмирана.

Забележка:

Също така, дължината на всяка напитка може да се регулира посредством „МЕНЮ ЗА НАПИТКИ“ (вж. раздел „Програмиране на напитки“).

СПЕЦИАЛНИ НАПИТКИ

Машината може да приготвя и други напитки, освен описаните по-горе. За да можете да пригответе такива напитки, следвайте инструкциите по-долу:



- 1 Натиснете бутона „SPECIAL“ за достъп до менюто „СПЕЦИАЛНИ НАПИТКИ“.



- 2 Натиснете съответния бутон, за да започне приготвянето.

Забележка:

Ако бутонът „SPECIAL“ бъде натиснат без да е избрана напитка, машината ще се върне в главното меню след 10 секунди.

Функцията за специалните напитки позволява да се приготвя само по една напитка. За приготвяне на повече напитки, повторете точки 1-2.

Горещо мляко



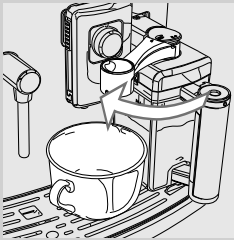

Внимание:

Опасност от изгаряния! В началото на приготвянето могат да се образуват пръски от мляко и пара. **Опасност от изгаряния. Не хващайте дръжката на каната по време на цикъла на почистване: опасност от изгаряния!** Изчакайте цикълът да приключи преди да извадите каната за мляко.

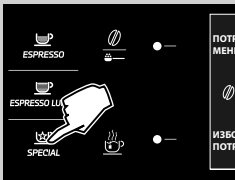

- 1 Поставете каната за мляко и поставете чаша под дюзата. Отворете дюзата за мляко, като я въртите по посока на часовниковата стрелка.



- 2 Натиснете бутона „“ за достъп до менюто „СПЕЦИАЛНИ НАПИТКИ“.



- 3 Натиснете бутона „ГОРЕЩО МЛЯКО“, за да стартирате приготвянето.



- 4 Машината започва да подава горещо мляко. За да прекъснете подаването, натиснете бутона „СТОП МЛЯКО“.

Подаване на пара**Внимание:**

Опасност от изгаряния! В началото на подаването могат да се образуват пръски от гореща вода и пара. Опасност от изгаряния. Избягвайте пряк допир с ръце до тръбичката за пара/гореща вода.

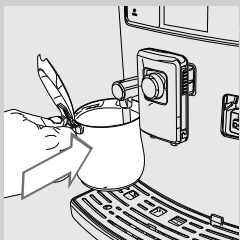

- 1 Поставете съд под тръбичката за пара/гореща вода.



- 2 Натиснете бутона „**SPECIAL**“ за достъп до менюто „**СПЕЦИАЛНИ НАПИТКИ**“.



- 3 Натиснете бутона „**ПАРА**“, за да стартирате приготвянето.



- 4 Започва подаването на пара. Подаването може да се прекъсне с натискане на бутона „**СТОП ПАРА**“.
- 5 След приключване на подаването на пара, извадете съда със затоплената напитка.

Американско кафе

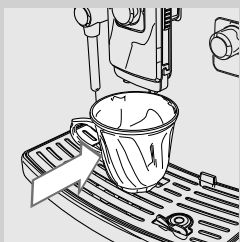

- 1** Поставете чаша под дюзата.



- 2** Натиснете бутона „**SPECIAL**“ за достъп до менюто „**СПЕЦИАЛНИ НАПИТКИ**“.

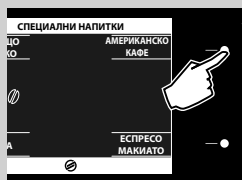

- 3** Натиснете бутона „**АМЕРИКАНСКО КАФЕ**“, за да стартирате приготвянето.



Забележка:

Завъртете докрай копчето SBS по посока, обратна на часовниковата стрелка, както е показано на дисплея.

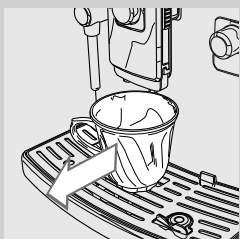

- 4** След приключване на приготвянето, извадете чашата.

Забележка:

За приготвяне на тази напитка се извършват два цикъла на приготвяне на кафе.

Еспресо макиато**Внимание:**

Опасност от изгаряния! В началото на приготвянето могат да се образуват пръски от мляко и пара. Опасност от изгаряния. Не хващайте дръжката на каната по време на цикъла на почистване: опасност от изгаряния! Изчакайте цикълът да приключи преди да извадите каната за мляко.

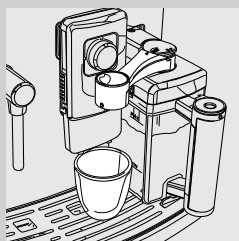

- 1** Поставете каната за мляко и поставете чаша под дюзата. Отворете дюзата за мляко, като я въртите по посока на часовниковата стрелка.

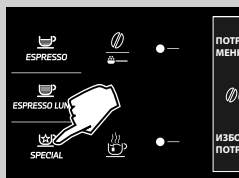

- 2** Натиснете бутона „**ESPRESSO SPECIAL**“ за достъп до менюто „**СПЕЦИАЛНИ НАПИТКИ**“.

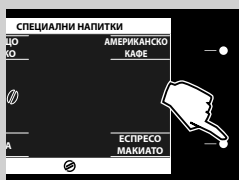

- 3** Натиснете бутона „**ESPRESSO МАКИАТО**“, за да стартирате приготвянето.

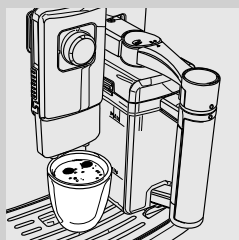

- 4** Машината започва приготвянето. За да прекъснете приготвянето, натиснете бутона „**СТОП МЛЯКО**“ или „**СТОП КАФЕ**“.

ПОДАВАНЕ НА ГОРЕЩА ВОДА



Внимание:

Опасност от изгаряния! В началото на подаването може да се образуват пръски гореща вода. Тръбичката за подаване на пара/гореща вода може да се нагрее до високи температури: **избягвайте пряк допир с ръце. Използвайте само специалното място за хващане.**

Преди да подадете гореща вода, уверете се, че машината е готова за употреба и че резервоарът за вода е пълен.

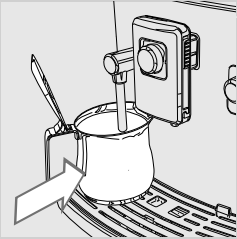

- 1 Поставете съд под тръбичката за пара/гореща вода.



- 2 Натиснете бутона „“, за да стартирате подаването на гореща вода.



- 3 На машината е необходимо време за предварително загряване: по време на тази фаза се изобразява дадената икона.

- 4 Подайте желаното количество гореща вода. За да спрете подаването на гореща вода, натиснете бутона „**СТОП ГОРЕЩА ВОДА**“.

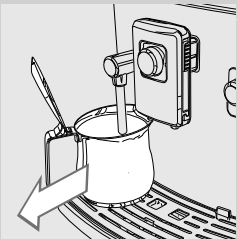

- 5 Извадете използвания съд.

ПРОГРАМИРАНЕ НА НАПИТКИ

Кафемашината може да се програмира, така че вкусът на кафето да се адаптира според личните предпочитания. Настройките за всяка напитка могат да се персонализират.

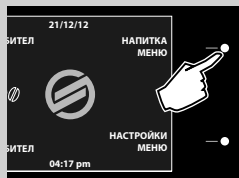

1 Натиснете бутона „**НАПИТКА МЕНЮ**“ за достъп до главното меню за напитки.



2 Натиснете бутоните за превъртане „▼“ или „▲“ и потвърдете с „**ОК**“, за да изберете напитката.

Програмиране на капучино

Процедурата, описана по-долу, описва програмирането на капучино.

По-долу са илюстрирани и настройките, свързани с всяко подменю. За да ги изберете, натиснете бутона за превъртане „▼“ или „▲“. Потвърдете настройките с „**ОК**“.





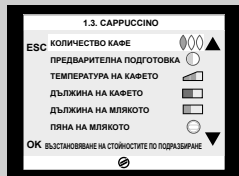

Натиснете „**ОК**“, за да изберете „**CAPPUCCINO**“ от менюто за напитки.



КОЛИЧЕСТВО КАФЕ

Тази настройка регулира количеството кафе за мелене.

-  = напитката се приготвя с използване на предварително смляно кафе
-  = доза за слабо кафе
-  = доза за средно силно кафе
-  = доза за силно кафе

Натиснете бутоните за превъртане „▼“ или „▲“, за да изберете, и натиснете бутона „**ОК**“, за да потвърдите.

ПРЕДВАРИТЕЛНА ПОДГОТОВКА



Тази настройка дава възможност да се извърши предварителен цикъл. По време на предварителния цикъл кафето леко се навлажнява, за да се извлече максимално аромата му.

- : предварителният цикъл е активен.
- : предварителният цикъл е по-дълъг, за да се извлече максимално ароматът на кафето.
- : предварителният цикъл не се извършва.

Натиснете бутоните за превъртане „▼“ или „▲“, за да изберете, и натиснете бутона „ОК“, за да потвърдите.

ТЕМПЕРАТУРА НА КАФЕТО

Тази настройка дава възможност да се регулира температурата на кафето.

-  : ниска температура.
-  : средна температура.
-  : висока температура.

Натиснете бутоните за превъртане „▼“ или „▲“, за да изберете, и натиснете бутона „ОК“, за да потвърдите.

ДЪЛЖИНА НА КАФЕТО



Чрез регулиране на лентата на дисплея посредством бутоните за превъртане „▼“ или „▲“, можете да изберете количеството вода за приготвяне на кафе. Натиснете бутона „ОК“, за да потвърдите настройката.

ДЪЛЖИНА НА МЛЯКОТО



Чрез регулиране на лентата на дисплея посредством бутоните за превъртане „▼“ или „▲“, можете да изберете количеството мляко, което да използвате за избраната напитка. Натиснете бутона „ОК“, за да потвърдите настройката.







Забележка:

Опциите за управление на млякото се показват само за напитките с мляко.

ПЯНА НА МЛЯКОТО



Тази секция дава възможност да се програмира степента на разпенване на млякото:

-  = минимално разпенване
-  = средно разпенване
-  = максимално разпенване
-  = без разпенване (тази опция е налична само за напитките кафе с мляко и горещо мляко)

Натиснете бутоните за превъртане „▼“ или „▲“, за да изберете, и натиснете бутона „OK“, за да потвърдите.

**Забележка:**

Когато опцията за разпенване е деактивирана, температурата на подаденото мляко може да е по-ниска. За да затоплите напитката, подайте пара от тръбичката за пара.

ВЪЗСТАНОВЯВАНЕ НА СТОЙНОСТИТЕ ПО ПОДРАЗБИРАНЕ

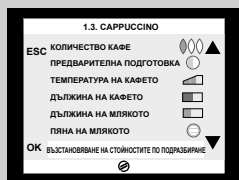

За всяка напитка могат да се възстановят фабричните настройки. При избор на тази функция персонализираните настройки ще се изтрият.

За да излезете от програмирането, натиснете веднъж или няколко пъти бутона „ESC“, докато се покаже главното меню.

Програмиране на подаването на гореща вода

Процедурата, описана по-долу, описва програмирането на подаването на гореща вода.

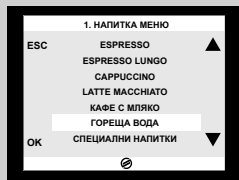

- 1** Изберете „ГОРЕЩА ВОДА“ от менюто за напитки чрез натискане на бутоните за превъртане „▼“ или „▲“. Натиснете бутона „OK“, за да потвърдите.

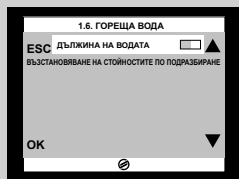

ДЪЛЖИНА НА ВОДАТА

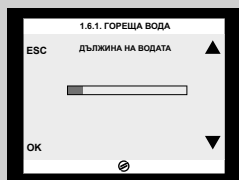

Чрез регулиране на лентата на дисплея посредством бутоните за превъртане „▼“ или „▲“ можете да изберете количеството гореща вода, което да бъде подадено. Натиснете бутона „ОК“, за да потвърдите настройката.

ВЪЗСТАНОВЯВАНЕ НА СТОЙНОСТИТЕ ПО ПОДРАЗБИРАНЕ

Възстановяване на първоначалните фабрични настройки. При избор на тази функция персонализираните настройки ще се изтрият.

ПРОГРАМИРАНЕ НА КАФЕМАШИНАТА

Кафемашината позволява да се персонализират работните настройки. Тези настройки се прилагат за всички потребителски профили.

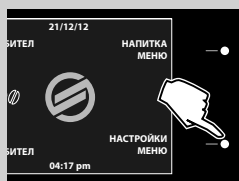

1 Натиснете бутона „НАСТРОЙКИ МЕНЮ“ за достъп до главното меню на машината.

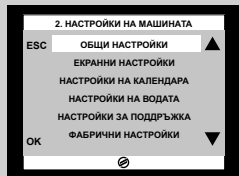

Общи настройки

ОБЩИ НАСТРОЙКИ	Посредством общите настройки могат да се променят работните настройки.
ПОДГРЕВАТЕЛ НА ЧАШИТЕ	Тази функция дава възможност да се активира/деактивира загреването на плочата за затопляне на чашите, която се намира в горната част на машината.
ЕКОЛОГИЧЕН РЕЖИМ	Функцията „ ЕКОЛОГИЧЕН РЕЖИМ “ дава възможност за пестене на енергия, като поддържа на първа степен активирането на бойлера при пускането на машината. Ако желаете да пригответе няколко напитки с мляко, времето за загреване може да се увеличи. По подразбиране, функцията е настроена на „ON“.
АКУСТИЧЕН ТОН	Тази функция позволява да се активират/деактивират звуковите аларми.

Настройки на дисплея



ЕКРАННИ НАСТРОЙКИ

Настройките на дисплея позволяват да се зададе езика и яркостта на дисплея.

ЕЗИК

Тази настройка е важна за автоматичното регулиране на параметрите на машината според страната, в която тя се използва.

ЯРКОСТ

Тази настройка дава възможност да се регулира яркостта на дисплея.

Настройки на календара

НАСТРОЙКИ НА КАЛЕНДАРА

Тази функция позволява да се извършат настройки на часа, календара, времето на изчакване в режим „stand-by“ и таймера за включване.

ВРЕМЕ

За задаване на часа, минутите и формата на показване на часа (24-часов или 12-часов формат)

ДАТА

За задаване на формата година/месец/ден

НАСТРОЙКИ ЗА РЕЖИМ НА ГОТОВНОСТ

НАСТРОЙКИТЕ ЗА РЕЖИМ НА ГОТОВНОСТ определят след колко време от последното приготвяне машината ще премине в режим „stand-by“. Времето в режим „stand-by“ варира между 15, 30, 60 и 180 минути.

Зададеното време по подразбиране е 30 минути.

НАСТРОЙКИ НА КАЛЕНДАРА

ТАЙМЕР ЗА ВКЛЮЧВАНЕ

Функцията на таймера за включване активира автоматично машината в предварително зададения от потребителя ден от седмицата и час. Машината извършва тази функция, само ако главният бутон за включване/изключване е в положение „ON“. Могат да се зададат три различни часа за включване, които могат да се управляват поотделно.

Забележка:

Времето на изключване се програмира посредством функцията за задаване настройките на режим „stand-by“.

ТАЙМЕР 1 00:00

Това меню дава възможност да се настрои и програмира първият час на включване.

ЧАС 00

За задаване на часа на включване.

МИНУТИ 00

За задаване на минутите на часа на включване.

ДЕН ОТ СЕДМИЦАТА

За избор на деня от седмицата, в който желаете таймерът да се активира. Изберете ден посредством бутоните „▼“ или „▲“ и потвърдете с натискане на бутона „OK“.

ON = час активиран
OFF = час деактивиран



ТАЙМЕР 2 00:00

Това меню дава възможност да се настрои и програмира вторият час на включване.

ТАЙМЕР 3 00:00

Това меню дава възможност да се настрои и програмира третият час на включване.

Настройки на водата

НАСТРОЙКИ НА ВОДАТА

НАСТРОЙКИТЕ НА ВОДАТА позволяват да се зададат параметрите, свързани с водата, за приготвяне на отлично кафе.

ТВЪРДОСТ НА ВОДАТА

В „**ТВЪРДОСТ НА ВОДАТА**“ може да се зададе степента на твърдост на водата.

За да измерите твърдостта на водата, направете справка с раздел „Измерване и програмиране на твърдостта на водата“.

ВКЛЮЧВАНЕ НА ФИЛТЪР

При активиране на този филтър, машината предупреждава потребителя кога е необходимо да се смени филтъра за вода.

OFF: предупреждението е деактивирано.

ON: предупреждението е активирано (тази настройка се задава автоматично, когато се извърши активиране на филтъра).

АКТИВИРАНЕ НА ФИЛТЪР

За активиране на филтъра, след като бъде поставен или сменен. Направете справка с раздел „Поставяне на воден филтър INTENZA+“.

Настройки за поддръжка

НАСТРОЙКИ ЗА ПОДДРЪЖКА

НАСТРОЙКИТЕ ЗА ПОДДРЪЖКА позволяват да се зададат всички функции за правилно управление на поддръжката на машината.

БРОЯЧИ НА ПРОДУКТИ

Функцията „**БРОЯЧИ НА ПРОДУКТИ**“ позволява да се покаже колко броя напитки са били приготвени за всеки отделен вид кафе след последното нулиране.

ЦИКЪЛ ЗА ПРЕМАХВАНЕ НА НАКИП

Функцията „**ЦИКЪЛ ЗА ПРЕМАХВАНЕ НА НАКИП**“ активира цикъла на отстраняване на котления камък (в. раздел „Отстраняване на котления камък“).

ЦИКЪЛ ЗА ПОЧИСТВАНЕ НА ГРУПА ЗА ПРИГОТВЯНЕ

Функцията „**ЦИКЪЛ ЗА ПОЧИСТВАНЕ НА ГРУПА ЗА ПРИГОТВЯНЕ**“ позволява да се извърши месечно почистване на кафе блока (в. раздел „Месечно почистване на кафе блока“).

ЦИКЪЛ ЗА ИЗМИВАНЕ НА КАНАТА

Функцията „**ЦИКЪЛ ЗА ИЗМИВАНЕ НА КАНАТА**“ позволява да се извърши месечно почистване на каната за мляко (в. раздел „Месечно почистване на каната за мляко“).

АВТОМАТИЧНО ПОЧИСТВАНЕ НА КАНАТА

Функцията „**АВТОМАТИЧНО ПОЧИСТВАНЕ НА КАНАТА**“ активира автоматичния цикъл на почистване на каната за мляко. По подразбиране, функцията е настроена на „ON“.

Фабрични настройки

ФАБРИЧНИ НАСТРОЙКИ

При активиране на опцията „**ФАБРИЧНИ НАСТРОЙКИ**“, всички настройки на машината се връщат към стойностите по подразбиране. В този случай всички персонализирани параметри се изтриват.

ПОЧИСТВАНЕ И ПОДДРЪЖКА

Ежедневно почистване на машината



Предупреждение:

Редовните операции по почистване и поддръжка са от основно значение за удължаване на жизнения цикъл на машината. Вашата машина е постоянно изложена на въздействието на влага, кафе и котлен камък!

Този раздел описва аналитично какви операции трябва да бъдат извършени и с каква честота. Ако тези операции не бъдат извършени, машината ще спре да функционира правилно. Този вид ремонт НЕ се покрива от гаранцията!



Забележка:

- За почистване на машината използвайте меко навлажнено парче плат.
- Не поставяйте подвижните компоненти в съдомиялна машина.
- Не използвайте спирт, разтворители и/или абразивни предмети за почистване на машината.
- Не потапяйте машината във вода.
- Не изсушавайте машината и/или нейните съставни части в микровълнова и/или стандартна фурна.

Ежедневно, при включена машина, изпразвайте и почиствайте контейнера за отпадъци от кафе и ваничката за събиране на капките (вътрешна). Следвайте инструкциите по-долу:

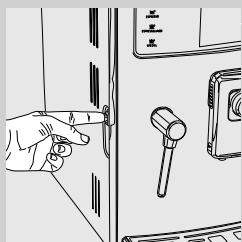

- 1** Натиснете бутона и отворете вратичката за обслужване.

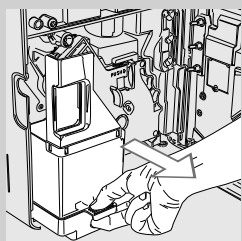

- 2** Извадете ваничката за събиране на капките (вътрешна) и контейнера за отпадъци от кафе.

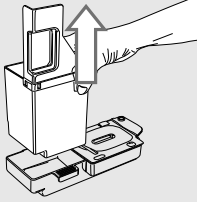

- 3** Изпразнете контейнера за отпадъци от кафе и го измийте с прясна вода.

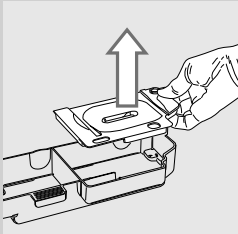

- 4** Изпразнете и измийте ваничката за събиране на капките (вътрешна) и капака с прясна вода.

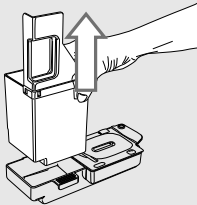

- 5** Поставете отново правилно съставните части.

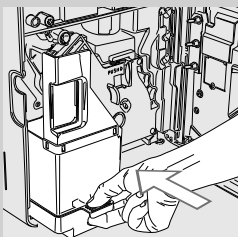

- 6** Поставете ваничката и контейнера за отпадъци от кафе и затворете вратичката за обслужване.



Забележка:

Ако контейнерът за отпадъци от кафе се изпразни при изключена машина, броячът за отпадъци от кафе в контейнера не се нулира. В този случай машината може да покаже съобщението „ИЗПРАЗНЕТЕ ОТДЕЛЕНИЕТО ЗА СМЛЯНО КАФЕ“ твърде рано.

Ежедневно почистване на резервоара за вода

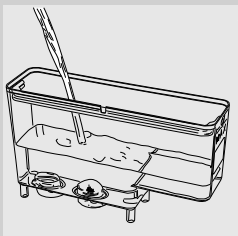

- 1** Извадете малкия бял филтър или водния филтър INTENZA+ (ако е наличен) от резервоара и го измийте с прясна вода.
- 2** Поставете отново малкия бял филтър или водния филтър INTENZA+ (ако е наличен) в гнездото му, като приложите лек натиск и едновременно с това - леко завъртате.
- 3** Напълнете резервоара с прясна вода.

Ежедневно почистване на каната за мляко: цикъл на самопочистване „CLEAN“ (след всяко използване)

След края на приготвянето на дадена напитка с мляко, машината извършва автоматичен цикъл на почистване, като изпуска струи пара от дюзата за мляко.

Този цикъл може да се активира също и ръчно с натискане на бутона „CLEAN“ на командното табло. Тази операция може да се извърши във всеки един момент.

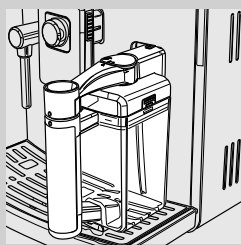

- 1 Поставете каната за мляко в машината, както е описано в раздел „Кана за мляко“. Затворете дюзата за мляко.



- 2 Натиснете бутона „CLEAN“, за да стартирате цикъл на почистване.

Седмично почистване на машината

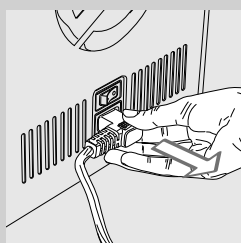

- 1 Изключете машината и издърпайте щепсела.

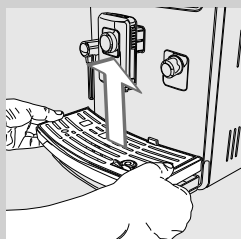

- 2 Извадете ваничката за събиране на капките (външна).

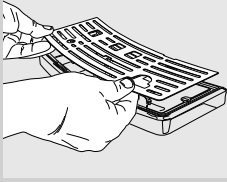

3 Извадете решетката и я измийте внимателно.

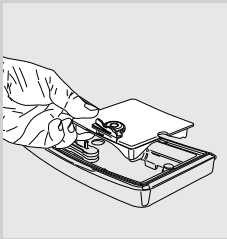

4 Извадете подложката под решетката. Измийте подложката и ваничката за събиране на капките.

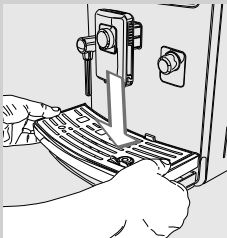

5 След като подсушите решетката, сглобете я и я поставете отново в машината.

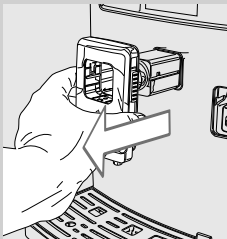

6 Извадете дюзата и я измийте с вода.

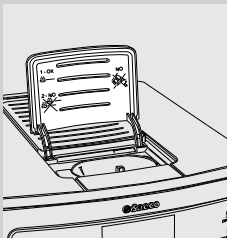

7 Почистете отделението за предварително смляно кафе с четка за почистване или със суха кърпа.

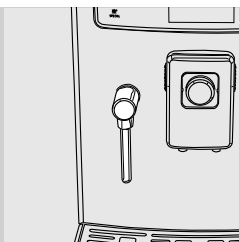

- 8 Почистете тръбичката за пара/гореща вода и дисплея с влажна кърпа.

Седмично почистване на каната за мляко

Седмичното почистване е по-щателно, тъй като при него се отстраняват евентуалните остатъци от мляко от дюзата на каната.

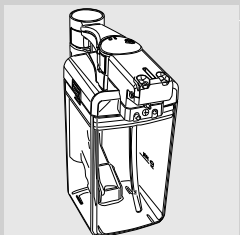

- 1 Преди почистването извадете каната от машината и я изпразнете.



- 2 Отворете дюзата за мляко, като я въртите по посока на часовниковата стрелка.

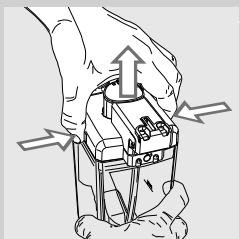

- 3 Натиснете от двете страни и вдигнете капака.

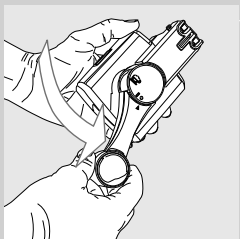

- 4 Завъртете дръжката по посока, обратна на часовниковата стрелка, до положение на деблокиране и до достигане на символа „●“.

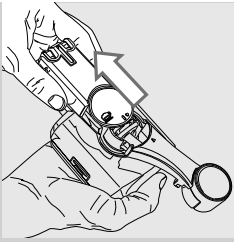

5 Извадете конектора, който влиза в контакт с машината.

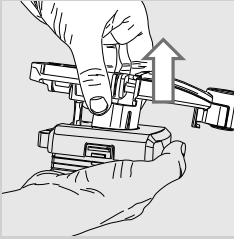

6 Извадете дръжката със смукателната тръбичка.

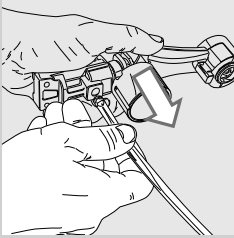

7 Извадете смукателната тръбичка.



Забележка:

Уверете се, че смукателната тръбичка е вмъкната докрай. В противен случай, каната може да не функционира правилно, тъй като няма да може да засмуква мляко.

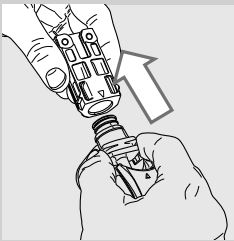

8 Извадете външния фитинг.

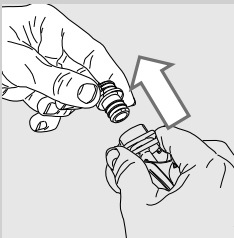

9 Извадете вътрешния фитинг.

10 Измийте щателно всички съставни части с хладка вода.

11 Монтирайте отново всички съставни части, като следвате обратната процедура.



Предупреждение:

НЕ мийте съставните части на каната в съдомиялна машина.

Седмично почистване на кафе блока

Кафе блокът трябва да се почиства всеки път, когато контейнерът за кафе на зърна се пълни, или поне веднъж седмично.

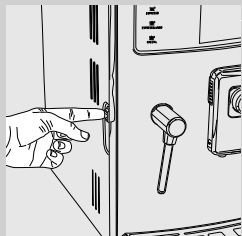

- 1 Натиснете бутона и отворете вратичката за обслужване.

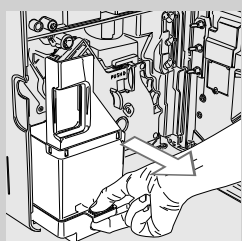

- 2 Извадете ваничката за събиране на капките (вътрешна) и контейнера за отпадъци от кафе.

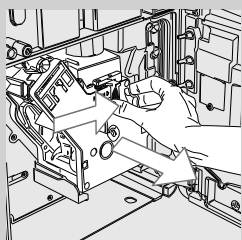

- 3 За да извадите кафе блока, натиснете бутона „PUSH“ и издърпайте ръчката.

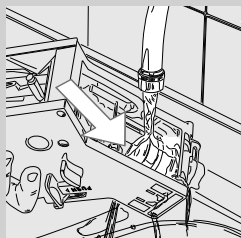

- 4 Измийте внимателно кафе блока с прясна и хладка вода; почистете внимателно горния филтър.

! Предупреждение:

Не използвайте препарати или сапун за почистване на кафе блока.

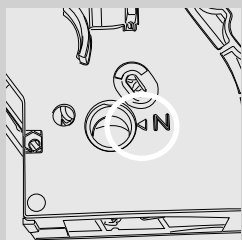

- 5 Оставете кафе блока да изсъхне напълно на въздух.
- 6 Почистете внимателно вътрешната част на машината, като използвате меко навлажнено с вода парче плат.
- 7 Уверете се, че кафе блокът е в положение на покой; двете обозначения трябва да съвпадат. В противен случай, извършете операцията, описана в точка (8).

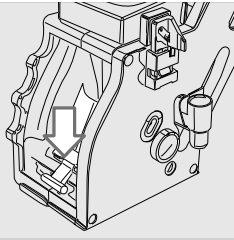

- 8** Натискайте леко надолу ръчката, докато не допре основата на кафе блока и докато двете обозначения от страни на блока не съвпадат.

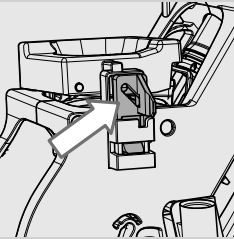

- 9** Уверете се, че елементът за захващане на кафе блока е в правилно положение, като натиснете силно бутона „PUSH“, докато не чуете щракване. Уверете се, че елементът за захващане е нагоре и допира плътно. В противен случай, опитайте отново.

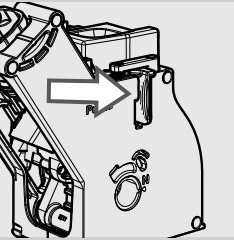

- 10** Поставете отново кафе блока в съответното отделение, докато се застопори, без да натискате бутона „PUSH“.

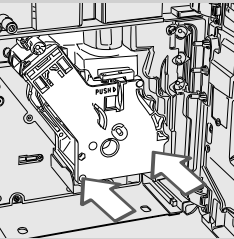

- 11** Поставете ваничката за събиране на капките (вътрешна) и контейнера за отпадъци от кафе и затворете вратичката за обслужване.

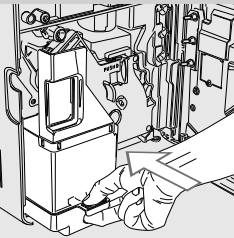

Месечно почистване на каната за мляко

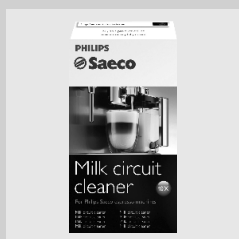

Цикълът на месечно почистване включва използване на препарата за почистване на системата за мляко „Saeco Milk Circuit Cleaner“. Препаратът „Milk Circuit Cleaner“ се продава отделно. За повече информация, вижте страницата за продуктите за поддръжка.



Внимание:

Опасност от изгаряния! В началото на подаването могат да се образуват пръски от гореща вода и пара. Опасност от изгаряния. Избягвайте пряк допир с ръце до тръбичката за пара/гореща вода.

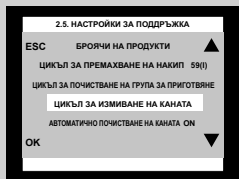

1 Изберете опцията „**НАСТРОЙКИ ЗА ПОДДРЪЖКА**“ от менюто на машината.

2 Изберете „**ЦИКЪЛ ЗА ИЗМИВАНЕ НА КАНАТА**“ и натиснете бутона „**ОК**“, за да потвърдите.

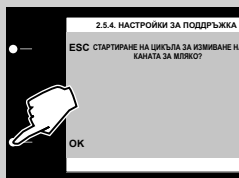

3 Натиснете бутона „**ОК**“, за да потвърдите.



4 Напълнете резервоара с прясна вода до ниво MAX. Натиснете бутона „**ОК**“.

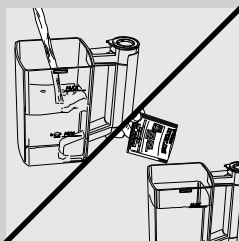

5 Напълнете каната за мляко с прясна питейна вода до ниво MAX. Изсипете едно пакетче с препарат за почистване в каната за мляко и изчакайте съдържанието да се разтвори напълно.

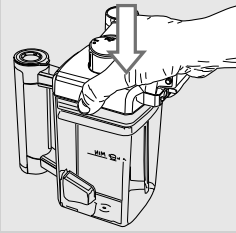

6 Поставете отново капака.

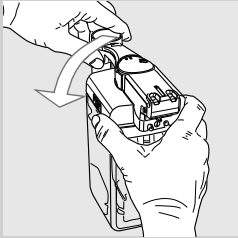

7 Поставете дюзата за мляко в положение на блокиране и я завъртете по посока, обратна на часовниковата стрелка.

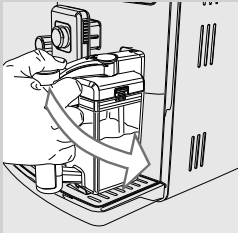

8 Поставете каната за мляко в машината.

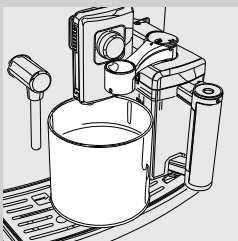
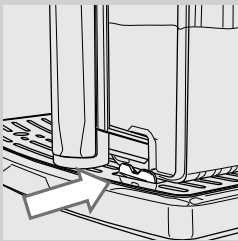

9 Поставете съд с подходяща вместимост (1,5 л) под дюзата. Отворете дюзата за мляко, като я въртите по посока на часовниковата стрелка.



10 Натиснете бутона „**OK**“, за да стартирате цикъла. Машината започва да подава разтвор посредством дюзата за мляко.



11 Ще се покаже дадената икона. Лентата показва степента на изпълнение на цикъла.



Внимание:

Не пийте от разтвора, използван за този процес.



12 В края на цикъла на подаване, напълнете отново резервоара с прясна вода до ниво MAX. Натиснете бутона „**OK**“, за да потвърдите.

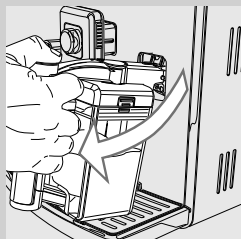

13 Извадете каната за мляко и съда от машината.



14 Измийте внимателно каната за мляко и я напълнете с прясна вода. Поставете каната за мляко в машината. Натиснете бутона „**OK**“, за да потвърдите.

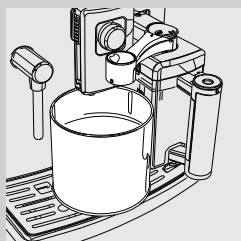

15 Изпразнете съда и го поставете отново под дюзата за приготвяне на кафе. Отворете дюзата за мляко, като я въртите по посока на часовниковата стрелка.



16 Машината започва да подава вода както от дюзата за приготвяне на кафе, така и от дюзата за мляко. Лентата показва степента на изпълнение на цикъла.

17 В края на цикъла машината се връща в менюто за приготвяне на напитки.

18 Демонтирайте и измийте каната за мляко, както е описано в раздел „Седмично почистване на каната за мляко“.

Месечно смазване на кафе блока

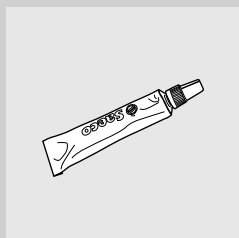

Смазвайте кафе блока след приготвяне на около 500 напитки или веднъж месечно.

Смазката на Saeco, използвана за смазване на кафе блока, може да се закупи отделно. За повече информация, вижте страницата за продуктите за поддръжка в настоящото ръководство с инструкциите за употреба.



Предупреждение:

Преди смазване на кафе блока, измийте го под течаща вода, както е обяснено в раздел „Седмично почистване на кафе блока“.

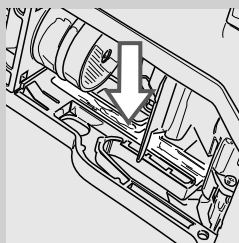

1 Нанасяйте смазката равномерно върху страничните водачи.

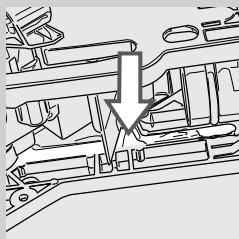

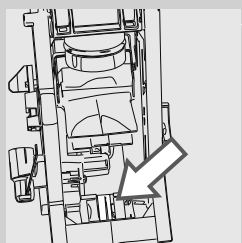
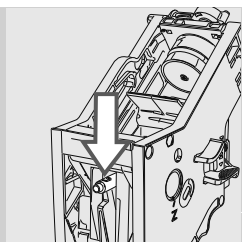

- 2 Смажете и вала.
- 3 Поставете кафе блока на мястото му и натиснете, докато не чуете щракване (вж. раздел „Седмично почистване на кафе блока“).
- 4 Поставете ваничката за събиране на капките (вътрешна) и контейнера за отпадъци от кафе и затворете вратичката за обслужване.

Месечно почистване на кафе блока с таблетки за премахване на мазните вещества от кафе



Освен седмичното почистване, Ви препоръчваме да извършвате цикъл на почистване с таблетките за премахване на мазните вещества от кафе след приготвяне на около 500 чаши кафе или веднъж месечно. С тази операция завършва цялостният процес на поддръжка на кафе блока.

Таблетките за премахване на мазните вещества от кафе и комплектът за поддръжка се продават отделно. За повече информация, вижте страницата за продуктите за поддръжка.

! Предупреждение:

Таблетките за премахване на мазните вещества от кафе са предназначени единствено за почистване, а не за отстраняване на котления камък. За отстраняване на котления камък използвайте съответния препарат на Saeco, като следвате процедурата, описана в раздела „Отстраняване на котлен камък“.

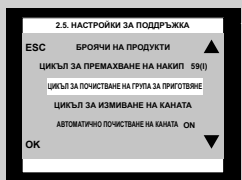

- 1 Изберете опцията „**НАСТРОЙКИ ЗА ПОДДРЪЖКА**“ от менюто на машината.
- 2 Изберете „**ЦИКЪЛ ЗА ПОЧИСТВАНЕ НА ГРУПА ЗА ПРИГОТВЯНЕ**“. Натиснете бутона „**ОК**“.

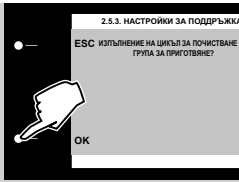

3 Натиснете бутона „**OK**“, за да потвърдите.



4 Напълнете резервоара за вода с прясна вода до ниво MAX. Натиснете бутона „**OK**“.

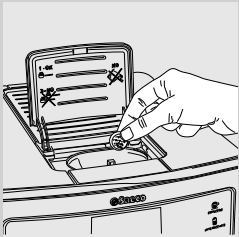

5 Поставете една таблетка за премахване на мазните вещества от кафе в отделението за предварително сляно кафе. Натиснете бутона „**OK**“.

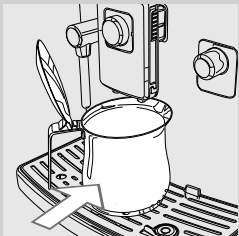

6 Поставете съд (1,5 л) под дюзата за приготвяне на кафе. Натиснете бутона „**OK**“, за да стартирате цикъла на почистване.

Забележка:

Преди да стартирате цикъла завъртете копчето SBS наляво по посока, обратна на часовниковата стрелка.



- 7 Ще се покаже дадената икона. Лентата показва степента на изпълнение на цикъла.



Внимание:

Не пийте от разтвора, използван за този процес.

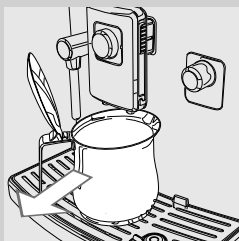

- 8 След приключване на подаването, извадете и изпразнете съда.

- 9 Извършете почистване на кафе блока, както е описано в раздел „Седмично почистване на кафе блока“.

Месечно почистване на контейнера за кафе на зърна

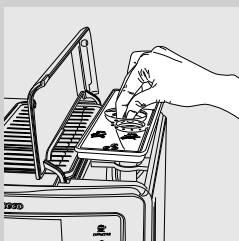

Почиствайте контейнера за кафе на зърна веднъж месечно, когато е празен, с навлажнено парче плат, за да отстраните мазните вещества от кафе. След това отново го напълнете с кафе на зърна.

ОТСТРАНЯВАНЕ НА КОТЛЕНИЯ КАМЪК

Процесът на отстраняване на котления камък отнема около 35 минути.

По време на употреба във вътрешността на машината се образува котлен камък, който трябва да се отстранява редовно; в противен случай, хидравличната система и системата за кафе може да се запушат. Машината сама ще сигнализира кога е необходимо да се извърши отстраняване на котления камък.

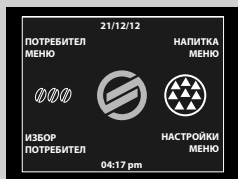

! Предупреждение:

Ако тази операция не бъде извършена, машината ще спре да функционира правилно; в този случай ремонтът НЕ се покрива от гаранцията.



Използвайте единствено препарата за отстраняване на котлен камък на Saeco, специално разработен, за да оптимизира функционирането на машината. Препаратът за отстраняване на котлен камък на Saeco се продава отделно. За повече информация, направете справка с раздел „Поръчване на продукти за поддръжка“.



Внимание:

Не пийте от разтвора за отстраняване на котления камък, както и от пригответените напитки, докато цикълът не приключи напълно. В никакъв случай не употребявайте оцет като препарат за отстраняване на котления камък.



Забележка:

Не изключвайте машината по време на цикъла на отстраняване на котления камък. В противен случай, извършете отново цикъла отначало.

За да извършите цикъл на отстраняване на котления камък, следвайте инструкциите по-долу:

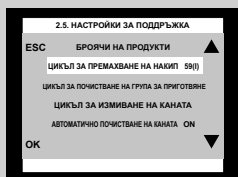

1 В „НАСТРОЙКИ МЕНЮ“, изберете опцията „НАСТРОЙКИ ЗА ПОДДРЪЖКА“.

2 Изберете „ЦИКЪЛ ЗА ПРЕМАХВАНЕ НА НАКИП“ и потвърдете с „ОК“.



Забележка:

Ако бутонът „ОК“ е натиснат по погрешка, натиснете бутона „ESC“, за да излезете.

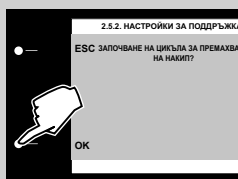

3 Натиснете бутона „ОК“, за да потвърдите.



- 4 Извадете резервоара за вода и водния филтър „INTENZA+“ (ако е наличен). Изсипете цялото съдържание на препарата за отстраняване на котлен камък на Saeco. Напълнете резервоара с прясна вода до ниво MAX. Натиснете бутона „OK“.



- 5 Изпразнете ваничката за събиране на капките (вътрешна) / (външна). Натиснете бутона „OK“.



- 6 Напълнете до половината каната за мляко с прясна вода. Поставете каната и отворете дюзата за мляко, като я завъртите по посока на часовниковата стрелка. Натиснете бутона „OK“.



- 7 Поставете съд с подходяща вместимост (1,5 л) под тръбичката за пара/гореща вода и под дюзата за мляко на каната. Натиснете бутона „OK“.



- 8 Машината започва да подава разтвор от препарат за отстраняване на котлен камък и вода на равни интервали. Лентата на дисплея показва степента на изпълнение на цикъла.

Забележка:

За да изпразните съда по време на процеса и за да спрете временно цикъла на отстраняване на котления камък, натиснете бутона „ПАУЗА“. Натиснете бутона „СТАРТ“, за да продължите извършването на цикъла.



- 9 Съобщението показва, че първата фаза е приключила. Резервоарът за вода трябва да се измие. Напълнете резервоара за вода с прясна вода до ниво MAX. Натиснете бутона „OK“.



10 Изпразнете ваничката за събиране на капките (вътрешна) и я поставете отново на място. След това натиснете бутона „ОК“.



11 Изпразнете каната за мляко и я напълнете с прясна вода. Поставете я отново в машината. Натиснете бутона „ОК“.



12 Изпразнете съда и го поставете отново под тръбичката за пара/гореща вода и под дюзата за мляко на каната. Натиснете бутона „ОК“.

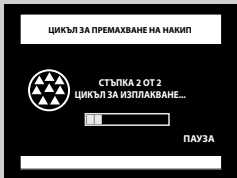

13 Започва цикъл на измиване. Лентата показва степента на изпълнение на цикъла.

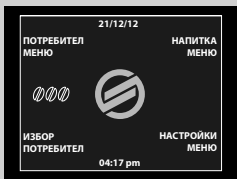

14 Когато цялото количество вода, необходима за цикъла на измиване, бъде подадено, машината прекратява автоматично процеса на отстраняване на котления камък и на дисплея се изобразява даденият екран след кратка фаза на загаряване.

15 Извадете и изпразнете съда.

16 Демонтирайте и измийте каната за мляко, както е описано в раздел „Седмично почистване на каната за мляко“.

17 Изпразнете ваничката за събиране на капките (вътрешна) и я поставете отново на място.

18 Поставете отново водния филтър „INTENZA+“ (ако е наличен) в резервоара за вода.

19 Цикълът на отстраняване на котления камък е завършен.



Забележка:

След приключване на цикъла на отстраняване на котления камък, измийте кафе блока както е описано в раздел „Седмично почистване на кафе блока“.

Цикълът на измиване на хидравличната система се извършва с предварително зададено количество вода, за да се гарантира оптимално функциониране на машината. Ако резервоарът не се напълни до ниво MAX, машината може да изиска извършването на два или повече цикъла.

ЗНАЧЕНИЕ НА УКАЗАНИЯТА НА ДИСПЛЕЯ

Показано съобщение

Значение на съобщението



Затворете вътрешния капак на контейнера за кафе на зърна.



Напълнете контейнера с кафе на зърна.

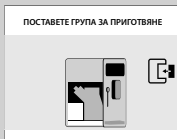

Кафе блокът трябва да се постави в машината.



Поставете контейнера за отпадъци от кафе и вътрешната ваничка за събиране на капките.



Изпразнете контейнера за отпадъци от кафе.



Забележка:

Контейнерът за отпадъци от кафе трябва да се изпразва само, когато машината го изисква, и при включена машина. Изпразването на контейнера при изключена машина не позволява да се регистрира извършената операция по изпразване.

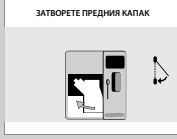

Затворете вратичката за обслужване.



Извадете резервоара за вода и го напълнете.











Отворете вратичката за обслужване и изпразнете вътрешната ваничка за събиране на капките.

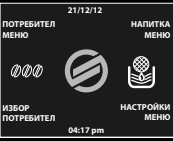

Забележка:

Ако тази операция се извърши при включена машина, машината ще регистрира извършена операция по изпразване на контейнера за отпадъци от кафе и ще нулира съответния брояч; ето защо е необходимо да се изпразни също и контейнера за отпадъци от кафе.

Показано съобщение	Значение на съобщението
	<p>Отворете дюзата за мляко на каната за приготвяне на напитки. Натиснете бутона „ESC“, за да излезете.</p>
	<p>Затворете дюзата за мляко на каната, за да стартирате цикъл на почистване на каната. Натиснете бутона „ESC“, за да излезете.</p>
	<p>Поставете каната за мляко, за да стартирате приготвянето. Натиснете „ESC“, за да излезете.</p>
	<p>Машината се нуждае от отстраняване на котления камък. Следвайте стъпките, описани в раздел „Отстраняване на котления камък“ в настоящото ръководство. <u>Забележка: В случай на неотстраняване на котления камък, машината ще спре да функционира правилно. В този случай ремонтът НЕ се покрива от гаранцията.</u></p>
	<p>Машината сигнализира, че водният филтър „INTENZA+“ трябва да се смени.</p>
	<p>Червеният светодиод примигва. Натиснете бутона „“, за да излезете от режима „stand-by“.</p>
	<p>Запишете кода (E xx), който се изписва в долната част на дисплея. Изключете машината. Включете я отново след 30 секунди. Повторете процедурата 2 или 3 пъти. Ако машината не се включи, се свържете с горещата линия на Philips SAECO във Вашата страна и посочете кода, показан на дисплея. Телефоните за контакт са посочени в гаранционната карта, доставена отделно или на адрес: www.philips.com/support.</p>

ОТСТРАНЯВАНЕ НА ПРОБЛЕМИ

Този раздел обобщава най-честите проблеми, които могат да се отнасят до Вашата машина. Ако информацията, дадена по-долу, не Ви помогне да разрешите проблема, направете справка със страницата „Често задавани въпроси“ (FAQ) на адрес: www.philips.com/support или позвънете на горещата линия на Philips Saeco във Вашата страна. Телефоните за контакт са посочени в гаранционната карта, доставена отделно или на адрес: www.philips.com/support.

Проблеми	Причини	Начини за отстраняване
Машината не се включва.	Машината не е свързана към електрическата мрежа.	Свържете машината към електрическата мрежа.
	Главен бутон за включване/изключване в положение „0“.	Уверете се, че главният бутон за включване/изключване е в положение „I“.
Ваничката за събиране на капките се пълни, въпреки че не се изпуска вода.	Понякога машината изпуска автоматично вода във ваничката за събиране на капките, която се използва за измиването на системите, за да се гарантира оптимално функциониране.	Това се счита за нормално.
Кафето не е достатъчно горещо.	Чашите са студени.	Затоплете чашите с гореща вода или използвайте дюзата за гореща вода.
	Температурата на напитката е настроена на „Ниско“ в менюто за програмиране.	Уверете се, че температурата е настроена на „Нормално“ или „Високо“ в менюто за програмиране.
	В кафето се добавя студено мляко.	Студеното кафе снижава температурата на крайния продукт: затоплете млякото преди да го добавите в напитката.
Не излиза гореща вода.	Дюзата за гореща вода/пара е запушена или замърсена.	Почистете тръбичката за пара/гореща вода (вж. раздел „Почистване и поддръжка“). Проверете крайника, за да се уверите, че дюзата не е запушена. Пробийте дупка в котления камък с помощта на карфица или игла.
Машината не пълни чашата.	Машината не е програмирана.	Отидете в менюто за програмиране на напитките и регулирайте настройката за дължина на кафето според собствените си предпочитания за всеки вид напитка.

Проблеми	Причини	Начини за отстраняване
Кафето е с недостатъчен каймак (вижте забележката).	Сместа кафе не е подходяща, кафето не е прясно изпечено или е прекалено едро смляно.	Сменете сместа кафе или регулирайте меленето, както е описано в раздел „Регулиране на керамичната кафемелачка“.
	Кафето на зърна или предварително смляното кафе са стари.	Използвайте прясно кафе на зърна или предварително смляно кафе.
Млякото не се разпенва.	Каната е замърсена или е не е поставена правилно.	Извършете правилно почистване и поставяне на каната.
На машината ѝ трябва прекалено много време, за да загрее, или количеството вода, което излиза от тръбичката е прекалено малко.	Хидравличната система на машината е запушена от натрупан котлен камък.	Отстранете котления камък от машината.
Кафе блокът не може да се извади.	Кафе блокът се е изместил.	Включете машината. Затворете вратичката за обслужване. Кафе блокът автоматично се връща в първоначалното си положение.
	Контейнерът за отпадъци от кафе е поставен.	Извадете контейнера за отпадъци от кафе преди да извадите кафе блока.
Кафе блокът не може да се постави.	Кафе блокът не е в положение на покой.	Уверете се, че кафе блокът е в положение на покой. Стрелките трябва да сочат една срещу друга. Направете справка с раздел „Месечно смазване на кафе блока“.
	Механизмът не е в първоначална позиция.	Поставете ваничката за събиране на капките и контейнера за отпадъци от кафе и затворете вратичката за обслужване. Включете машината. Механизмът автоматично се връща в първоначална позиция и кафе блокът може да бъде поставен.
Под или над кафе блока има много смляно кафе.	Използваното кафе може да не е подходящо за използване с автоматични машини.	Може да се наложи да смените вида кафе или да промените настройките на кафемелачката (вж. раздел „Регулиране на керамичната кафемелачка“).
	Машината настройва кафемелачката за нов тип кафе на зърна или предварително смляно кафе.	Машината се регулира автоматично след приготвянето на няколко кафета, според компактността на смляното кафе. Може да се наложи да пригответе 2 или 3 напитки за окончателната настройка на кафемелачката. Това не е неизправност на машината.

Проблеми	Причини	Начини за отстраняване
Машината произвежда отпадъци от кафе, които са прекалено влажни или прекалено сухи.	Регулирайте кафемелачката.	Настройката на керамичната кафемелачка влияе на качеството на отпадъците. Ако отпадъците са прекалено влажни, задайте настройка за по-едро смилане. Ако отпадъците са прекалено сухи, задайте настройка за по-fino смилане. Направете справка с раздел „Регулиране на керамичната кафемелачка“.
Машината мели кафето на зърна, но кафето не излиза (вижте забележката).	Няма вода.	Напълнете резервоара с вода и заредете хидравличната система (направете справка с раздел „Цикъл на ръчно измиване“).
	Кафе блокът е замърсен.	Почистете кафе блока (раздел „Седмично почистване на кафе блока“).
	Това може да се прояви, когато машината автоматично регулира дозата.	Пригответе няколко чаши кафе, както е описано в раздел „Saeco Adapting System“.
	Дюзата е замърсена.	Почистете дюзата.
Кафето е твърде водно (вижте забележката).	Това може да се прояви, когато машината автоматично регулира дозата.	Пригответе няколко чаши кафе, както е описано в раздел „Saeco Adapting System“.
	Кафето е твърде едро смяно.	Сменете бленда кафе или регулирайте меленето, както е описано в раздел „Регулиране на керамичната кафемелачка“.
Кафето излиза прекалено бавно (вижте забележката).	Кафето е твърде ситно.	Сменете бленда кафе или регулирайте меленето, както е описано в раздел „Регулиране на керамичната кафемелачка“.
	Тръбите са запушени.	Извършете цикъл на отстраняване на котления камък.
	Кафе блокът е замърсен.	Почистете кафе блока (направете справка с раздел „Седмично почистване на кафе блока“).
Кафето тече извън дюзата.	Дюзата е запушена.	Почистете дюзата и отворите.



Забележка:

Тези проблеми могат да се считат за нормални, ако е сменена сместа кафе или ако машината е току-що монтирана. В този случай изчакайте машината да се саморегулира, както е описано в раздел „Saeco Adapting System“.

ПЕСТЕНЕ НА ЕЛЕКТРОЕНЕРГИЯ

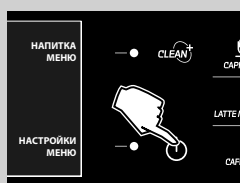
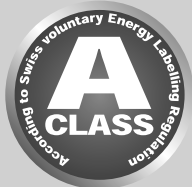

Режим на изчакване (Stand-by)

Супер-автоматичната кафемашина за еспресо на Saeco е проектирана за пестене на енергия, както е посочено на етикета за енергиен клас А.

След определен период на неизползване, който може да се програмира от потребителя (вж. раздел „Програмиране на машината“), машината автоматично се изключва. Ако е била приготвена напитка, машината извършва цикъл на измиване.

В режим „stand-by“ потреблението на енергия е под 1Wh.

За да включите машината, натиснете бутона „I“ (ако главният бутон за включване/изключване в задната част на машината е в положение „I“). Ако бойлерът е студен, машината извършва цикъл на измиване.

Машината може да се приведе в режим на изчакване „stand-by“ ръчно чрез натискане и задържане на бутона „STAND-BY“ в продължение на 3 секунди.



Забележка:

- 1 Машината няма да влезе в режим на изчакване „stand-by“, ако вратичката за обслужване е отворена.
- 2 При активиране на режима „stand-by“, машината може да извърши цикъл на измиване. За да прекъснете цикъла, натиснете бутона „STOP“.

Машината може да се активира отново:

- 1 чрез натискане на произволен бутон на командното табло;
- 2 при отваряне на вратичката за обслужване (при затваряне на вратичката машината се връща в режим „stand-by“).

Когато машината е в режим на изчакване „stand-by“, червеният светлинен индикатор на бутона „I“ примигва.



Изхвърляне

В края на своя жизнен цикъл машината не трябва да бъде третирана като обикновен битов отпадък, а трябва да бъде предадена в отори-зиран пункт за вторични суровини, за да може да бъде рециклирана. Това ще спомогне за опазването на околната среда.

- Материалите от опаковката могат да бъдат рециклирани.
- Машина: изключете щепсела от контакта и прережете захранващия кабел.
- Предайте уреда и захранващия кабел в център за обслужване на клиенти или в обществена служба за изхвърляне на отпадъци.

Този продукт отговаря на изискванията на Директива 2002/96/ЕО. Символът, отбелязан върху продукта или върху неговата опаковка, показва, че продуктът не може да бъде третиран като битов отпадък, а трябва да бъде предаден в компетентен пункт за вторични суровини, за да могат да бъдат рециклирани електрическите и електронните компоненти.

Като се погрижите за правилното изхвърляне на продукта, Вие спомагате за опазването на околната среда и на населението от възможни отрицателни последствия, които могат да бъдат следствие от неправилно управление на продукта през последната фаза от жизнения му цикъл. За по-подробна информация за начините на рециклиране на продукта, Ви молим да се свържете местния компетентен офис, Вашата служба за вторични суровини или магазина, от който сте закупили продукта.

ТЕХНИЧЕСКИ ХАРАКТЕРИСТИКИ

Производителят си запазва правото да променя техническите характеристики на продукта.

Номинално напрежение - Номинална мощност - Захранване	Вижте идентификационната табелка върху корпуса на уреда
Материал на корпуса	Термопластмаса
Размери (ш х в х д)	280 x 370 x 420 мм
Тегло	17 кг
Дължина на кабела	1200 мм
Командно табло	Предна част
Големина на чашата	110 мм
Резервоар за вода	1,6 литра - подвижен
Вместимост на контейнера за кафе на зърна	350 г
Вместимост на контейнера за отпадъци от кафе	15
Налягане на помпата	15 бара
Бойлер	Стомана inox
Устройства за безопасност	Предпазен вентил за налягането на бойлера - Двоен предпазен термостат - Термопредпазител

ГАРАНЦИЯ И СЕРВИЗНО ОБСЛУЖВАНЕ**Гаранция**

За по-подробна информация относно гаранцията и условията, свързани с нея, направете справка с гаранционната карта, доставена отделно.

Помощ

Искаме да сме сигурни, че сте доволни от Вашата кафемашина. Ако вече не сте го направили, регистрирайте продукта на адрес: www.philips.com/welcome. По този начин можем да поддържаме връзка с Вас и да Ви изпращаме напомняния за операциите по почистване и отстраняване на котления камък. Ако се нуждаете от помощ или техническо обслужване, посетете интернет страницата на Philips на адрес: www.philips.com/support или позвънете на горещата линия на Philips Saeco във Вашата страна. Телефонът за контакт е посочен в гаранционната карта, доставена отделно, или на адрес: www.philips.com/support.

ПОРЪЧВАНЕ НА ПРОДУКТИ ЗА ПОДДРЪЖКА

За почистване и отстраняване на котления камък използвайте единствено продуктите за поддръжка на Saeco. Тези продукти могат да се закупят от онлайн магазина на Philips на адрес: www.shop.philips.com/service, от Вашия местен дистрибутор или от оторизираните сервизни центрове.

Ако срещнете затруднения при намирането на продукти за поддръжка на машината, свържете се с горещата линия на Philips Saeco във Вашата страна.

Телефоните за контакт са посочени в гаранционната карта, доставена отделно или на адрес: www.philips.com/support.

Преглед на продуктите за поддръжка

- Препарат за отстраняване на котлен камък CA6700



- Воден филтър INTENZA+ CA6702



- Смазка HD5061

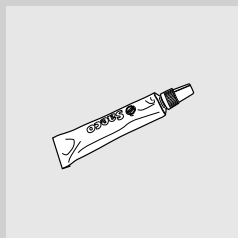



- Таблетки за премахване на мазните вещества от кафе CA6704

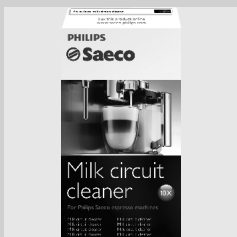

- Препарат за почистване на системата за мляко CA6705



- Комплект за поддръжка CA6706

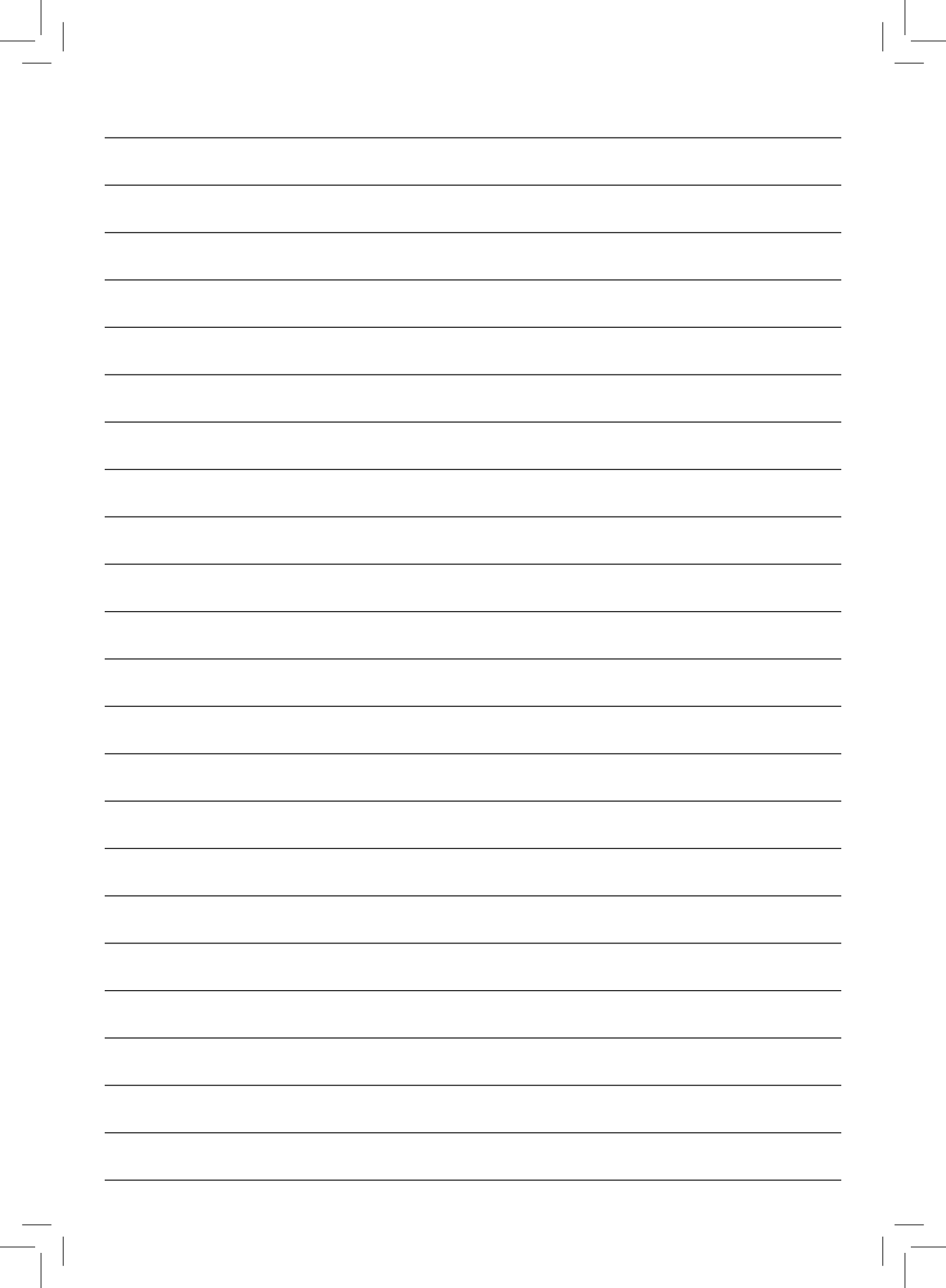



www.philips.com/saeco

Производителят си запазва правото да извършва каквито и да било промени без предизвестие.



421940436361

Rev.00 del'15-01-13