

# Sumário

<b>1 Importante</b>	<b>98</b>
Aviso importante sobre segurança	98
<b>2 Seu produto</b>	<b>99</b>
Destaque dos recursos	99
Visão geral do produto	100
<b>3 Conectar</b>	<b>103</b>
Montar o aparelho	103
Conectar o subwoofer	106
Conectar a antena do rádio	107
Conectar outros dispositivos	107
Montar o Home Theater com DVD	110
<b>4 Introdução</b>	<b>111</b>
Preparar o controle remoto	111
Localizar o canal de exibição correto	112
Iniciar a configuração do Ambisound	112
Ligar o Progressive Scan	114
Ativar o controle EasyLink	115
Selecionar uma origem de reprodução	116
<b>5 Reprodução</b>	<b>117</b>
Reprodução de discos	117
Reproduzir vídeo	118
Reproduzir música	121
Reproduzir fotos	122
Reproduzir a partir de dispositivos USB	123
Reproduzir a partir de um aparelho de MP3 portátil	124
Reproduzir a partir do iPod	124
Reproduzir a partir do rádio	126

<b>6 Ajustar o som</b>	<b>128</b>
Controlar o volume	128
Ajustar graves/agudos	128
Selecionar Ambisound	128
Selecionar um efeito sonoro predefinido	129
<b>7 Ajustar configurações</b>	<b>130</b>
Configuração geral	130
Configuração de áudio	132
Configuração de vídeo	133
Preferências	136
<b>8 Informações adicionais</b>	<b>138</b>
Atualizar software	138
Cuidado	138
Especificações	139
<b>9 Solução de problemas</b>	<b>140</b>
<b>10 Glossário</b>	<b>142</b>

# 1 Importante

## Aviso importante sobre segurança



### Aviso!

#### Risco de incêndio ou choque elétrico!

- Certifique-se de que o ar possa circular livremente nos orifícios de ventilação do aparelho. Deixe pelo menos de 5 a 10 cm de espaço ao redor do aparelho.
- Nunca exponha esse aparelho à luz solar direta, chamas ou calor.
- Nunca coloque esse aparelho sobre outro equipamento elétrico.
- Afaste-se do aparelho em caso de tempestades com raios.
- Nunca remova a estrutura externa do aparelho. Todos os reparos devem ser executados por profissionais qualificados.
- Mantenha o aparelho longe de água, umidade e objetos que contenham líquido.



### Atenção!

- Remova as pilhas se estiverem descarregadas ou se não for usar o controle remoto por um período longo.
- Não misture as pilhas (antigas com novas ou de zinco-carbono com alcalinas, etc.).
- As pilhas contêm substâncias químicas que exigem cuidados especiais em seu descarte.
- Elas emitem radiação laser visível e invisível quando abertas. Evite a exposição a feixes de luz.
- Certifique-se de que a tomada de energia esteja sempre ao alcance. Se uma situação anormal ocorrer, desconecte o aparelho totalmente (desconecte o cabo de alimentação da tomada elétrica).

## Aviso sobre reciclagem



Este equipamento eletrônico contém um grande número de materiais que podem ser reciclados ou reutilizados se desmontados por uma empresa especializada. Se você for jogar fora um aparelho velho, traga-o para um centro de reciclagem. Observe a legislação local referente ao descarte de embalagens, pilhas descarregadas e equipamentos antigos.

## Aviso de direitos autorais



Be responsible  
Respect copyrights

Este produto contém tecnologia de proteção a direitos autorais, que está protegida por reivindicações contra métodos de determinadas patentes americanas e por outros direitos de propriedade intelectual pertencentes à Macrovision Corporation e a outros proprietários de direitos. O uso dessa tecnologia de proteção a direitos autorais deve ser autorizado pela Macrovision Corporation e destina-se a uso doméstico e a outros usos de exibição limitada, a menos que algo em contrário seja expressamente autorizado pela Macrovision Corporation. A engenharia reversa ou a desmontagem são proibidas.

## 2 Seu produto

Parabéns pela aquisição e seja bem-vindo à Philips. Para aproveitar o suporte que a Philips oferece, registre seu produto em [www.philips.com/welcome](http://www.philips.com/welcome).

O Home Theater com DVD SoundBar integrado foi projetado para complementar perfeitamente a sua casa. Aproveite o Home Theater com DVD SoundBar com avançado som surround Ambisound e qualidade de imagem, sem a desorganização decorrente do uso de várias caixas acústicas.

---

### Destaque dos recursos

#### Aprimoramento de vídeo de até 1080p

Agora você pode assistir a DVDs com a mais alta qualidade de imagem disponível para a sua HDTV. Este Home Theater com DVD oferece total reprodução de vídeo com alta definição e resolução de até 1080p para uma impressionante experiência visual. Uma imagem altamente detalhada e uma maior nitidez oferecem mais realismo às cenas.

#### EasyLink

O EasyLink usa o protocolo da indústria HDMI CEC (Consumer Electronics Control, controle de eletrônicos de consumo) para compartilhar funcionalidade com todos os dispositivos HDMI CEC compatíveis com HDMI. Ele permite que os dispositivos conectados controlem um ao outro com um único controle remoto.



#### Nota

- A Philips não garante 100% de interoperabilidade com todos os dispositivos compatíveis com HDMI CEC.

#### Ambisound

A tecnologia Ambisound da Philips reproduz som surround multicanal com menos caixas acústicas para fornecer uma abrangente experiência de som sem o transtorno de instalar uma variedade de sistemas de caixas acústicas.

#### USB Direct e MP3 link

Simplesmente conecte o dispositivo USB à entrada de USB para reproduzir arquivos MP3/WMA/JPEG/DivX. Ou conecte seu aparelho de MP3 portátil à entrada de MP3 LINK para aproveitar a reprodução de música em qualidade de som excelente.



#### Sincronize a saída de áudio com a reprodução de vídeo

Esse Home Theater com DVD fornece o recurso de atrasar a saída de áudio caso os sinais de vídeo que vão diretamente para a TV sejam mais lentos que a transmissão de áudio.

---

### Códigos de região

Filmes em DVD normalmente não são lançados ao mesmo tempo em todas as partes do mundo; portanto, todos os aparelhos de DVDs e gravadores de DVD têm um código regional específico.

Países	Código de região do DVD
América Latina	 

## Visão geral do produto

### Controle remoto

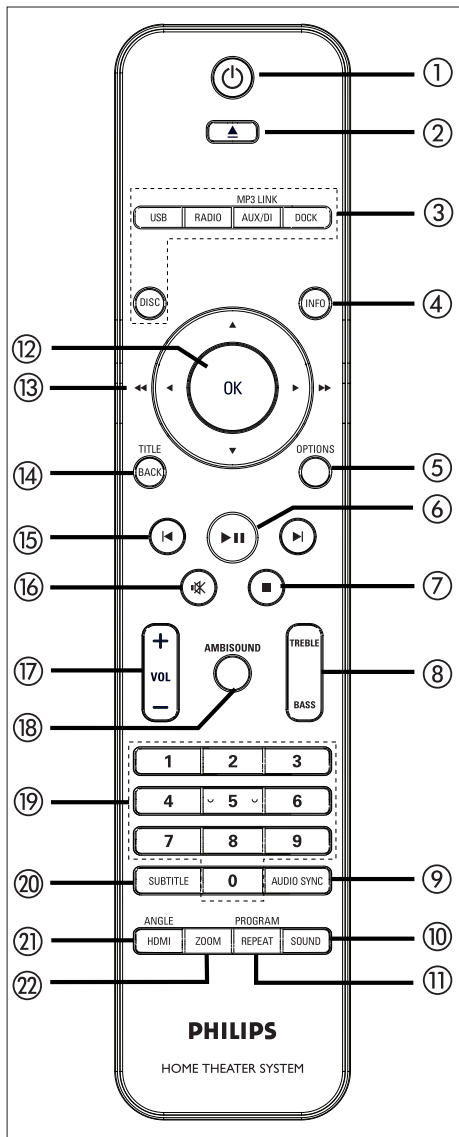

#### 1

- Liga ou desliga o aparelho, colocando-o em espera.
- Pressione e mantenha pressionado o botão para desligar o aparelho e todos os dispositivos /TV compatíveis com HDMI CEC (somente para controle de EasyLink).

#### 2

- Abre ou fecha a bandeja de disco.

#### 3 Botões da origem

- **DISC:** alterna para o modo DISC. Quando estiver no modo de discos, acessa ou sai do menu do disco.
- **USB:** alterna para o modo USB.
- **RADIO:** alterna para a banda FM ou AM/MW.
- **AUX/DI /MP3 LINK:** alterna para AUX1 INPUT, AUX2 INPUT, AUX3 INPUT, OPTICAL INPUT, DIGITAL INPUT ou MP3 LINK, que corresponde à entrada usada para conectar o dispositivo externo.
- **DOCK:** alterna para o iPod conectado à base.

#### 4 INFO

- Exibe o status atual ou as informações do disco.
- Exibe arquivos de foto em 12 exibições em miniatura.

#### 5 OPTIONS

- Acessa ou sai do menu Opções (esse menu fornece várias opções de configuração).

#### 6

- Inicia ou pausa a reprodução do disco.
- **RADIO:** inicia a instalação automática do rádio (disponível somente para a primeira instalação).



⑦ ■ (Parar)

- Interrompe a reprodução do disco.
- **RADIO**: inicia a estação de rádio pré-programada atualmente.

⑧ TREBLE / BASS

- Alterna para o modo agudo ou grave. Pressione **VOL + -** para definir a configuração do nível de volume.

⑨ AUDIO SYNC

- Seleciona um idioma/canal de áudio.
- Pressione e mantenha pressionado para acessar a configuração da sincronização de áudio. Pressione **VOL + -** para definir o tempo de atraso de áudio.
- **RADIO**: alterna entre os modos FM mono e estéreo.

⑩ SOUND

- Selecionar um efeito de som predefinido.

⑪ REPEAT / PROGRAM

- Seleciona vários modos de repetição ou de reprodução aleatória; desativa o modo de repetição ou de reprodução aleatória.
- **RADIO**: pressione este botão para iniciar a pré-programação manual do rádio.
- **RADIO**: Mantenha pressionado este botão para iniciar a programação automática de pré-programação.

⑫ OK

- Confirma uma entrada ou seleção.

⑬ Botões do cursor (▲ ▼ ◀ ▶)

- Navega pelo menu na tela.
- Pressione esquerda/direita para fazer uma busca rápida para frente ou para trás.
- **RADIO**: pressione para cima ou para baixo para sintonizar a frequência de rádio.
- **RADIO**: pressione esquerda ou direita para iniciar a busca automática.

⑭ BACK / TITLE

- Retorna ao menu de exibição anterior.
- Para o DVD, vá para o menu do título.
- Para a versão 2.0 do VCD ou SVCD com PBC ativado: retorna para o menu durante a reprodução.

⑮ ◀ / ▶ (Voltar/Avançar)

- Pula para o título/capítulo/faixa anterior ou seguinte.
- **RADIO**: seleciona uma estação de rádio pré-programada.

⑯ ✖ (Mudo)

- Silencia ou restaura o volume.

⑰ VOL + -

- Ajusta o nível do volume.

⑱ AMBISOUND

- Seleciona uma saída de som surround diferente: automática, multicanal ou estéreo.

⑲ Botões numéricos

- Digite um número predefinido ou item para reproduzir.

⑳ SUBTITLE

- Seleciona o idioma das legendas do DVD ou DivX.

㉑ HDMI / ANGLE

- Seleciona uma configuração de resolução de vídeo para a saída HDMI.
- Pressione e mantenha pressionado para selecionar um ângulo de exibição diferente de um filme de DVD.

㉒ ZOOM

- Amplia ou reduz a imagem na TV.

## Unidade principal

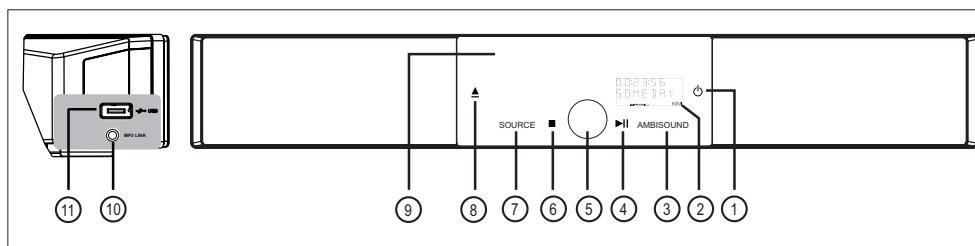

### Nota

- Os botões de controle desse aparelho Home Theater com DVD (SoundBar) são operados por uma tela sensível ao toque. Os displays do controle ficarão ligeiramente acesos depois de segundos de inatividade.

- ①
- Liga ou desliga o aparelho, colocando-o em espera.
  - Pressione e mantenha pressionado para ligar o aparelho, retirando-o do modo de espera de economia de energia.

### ② Painel do visor

### ③ AMBISOUND

- Seleciona uma saída de som surround diferente: automática, multicanal ou estéreo.

### ④

- Inicia ou pausa a reprodução do disco.
- RADIO:** inicia a instalação automática do rádio (disponível somente para a primeira instalação).

### ⑤ Controle de volume

- Ajusta o nível do volume.

### ⑥

- Interrompe a reprodução do disco.
- RADIO:** inicia a estação de rádio pré-programada atualmente.

### ⑦ SOURCE

- Seleciona uma mídia de reprodução: DISC, USB, DOCK, RADIO FM, RADIO AM/MW, OPTICAL INPUT, DIGITAL INPUT, AUX1 INPUT, AUX2 INPUT, AUX3 INPUT ou MP3 LINK.

### ⑧

- Abre ou fecha a bandeja de disco.

### ⑨ Compartimento de disco

### Painel esquerdo

### ⑩ Entrada de MP3 LINK

Para conectar o aparelho de áudio portátil.

### ⑪ Entrada (USB)

- Para conectar a unidade flash USB, o leitor de memória USB ou a câmera digital.

### Dicas

- Para alterar o brilho da tela sensível ao toque, consulte o capítulo 'Ajustar configurações' - [ Configuração Geral ] > [ Brilho Visor ].

# 3 Conectar

Esta seção descreve as conexões básicas necessárias para esse aparelho Home Theater com DVD antes de sua utilização.

## Conexões básicas:

- Montar o aparelho
- Conectar cabos de vídeo
- Conectar o subwoofer
- Conectar a antena do rádio

## Conexões opcionais:

- Conectar cabos de áudio/outros dispositivos
  - Conectar áudio da TV
  - Conectar áudio do console conversor/gravador/jogos
  - Conectar aparelho de MP3 portátil
  - Conectar dispositivo USB
  - Conectar base para Ipod.
- Montar o Home Theater com DVD

### Nota

- Consulte a plaqueta de tipo na parte posterior ou inferior do produto para identificá-lo e verificar a voltagem a ser usada.
- Antes de fazer ou alterar conexões, certifique-se de que todos os dispositivos tenham sido desconectados da tomada.

## Montar o aparelho

- Monte o aparelho sobre uma mesa ou na parede (consulte o capítulo 'Montar o aparelho Home Theater com DVD').
- Nunca monte esse aparelho em um armário fechado.
- Instale o aparelho próximo à tomada AC, em um local no qual o plugue de alimentação AC possa ser alcançado com facilidade.

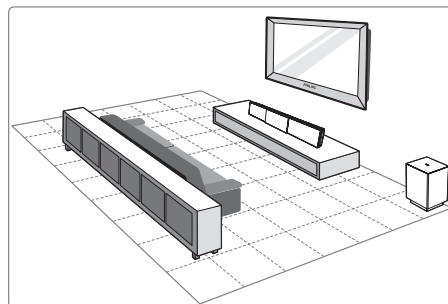

- 1 Monte o aparelho Home Theater com DVD próximo à TV.
  - Monte-o em um local que seja próximo ao nível de audição.
- 2 Posicione o Home Theater com DVD de modo que ele fique diretamente paralelo à área de audição.

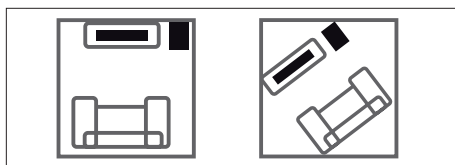

- 3 Posicione o subwoofer no canto do cômodo ou a pelo menos a um metro de distância da TV.

### Nota

- Você pode adquirir um suporte à parte para a TV LCD/Plasma Philips e o aparelho Home Theater com DVD com o revendedor Philips mais próximo.

## Conectar cabos de vídeo

Esta seção descreve como conectar o aparelho Home Theater com DVD à TV para habilitar a exibição da reprodução do disco.

Selecione a melhor conexão de vídeo para a sua TV.

- **Opção 1:** Conectar à entrada de HDMI (para uma TV compatível com HDMI, DVI ou HDCP).
- **Opção 2:** Conectar à entrada de vídeo componente (para uma TV padrão ou TV com Progressive Scan).
- **Opção 3:** Conectar à entrada de vídeo (CVBS) (para uma TV padrão).

### Nota

- É necessário conectar este aparelho diretamente a uma TV.

## Antes de conectar

- 1 Puxe a lingüeta para remover a tampa traseira.

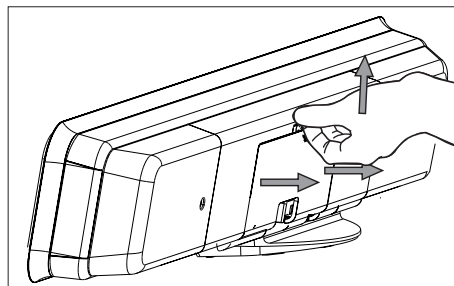

- 2 Conecte os cabos às entradas correspondentes e direcione-os para o ponto **CABLE OUT**.

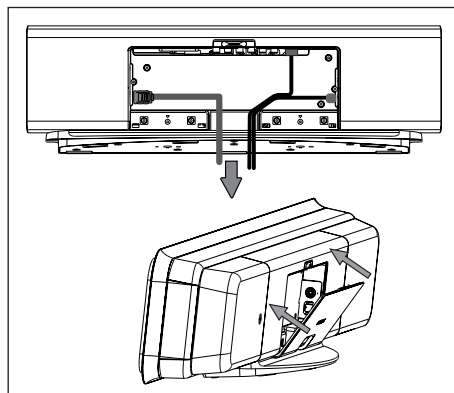

- 3 Ao concluir, feche a tampa traseira.

### Nota

- Todos os cabos devem ser colocados apropriadamente no interior do painel traseiro para que a tampa traseira seja fechada.

## Opção 1: Conectar à entrada de HDMI

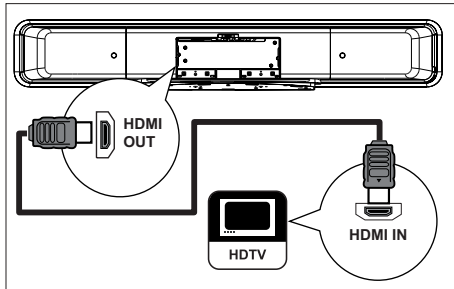

- 1 Conecte um cabo HDMI (fornecido) no conector de saída de HDMI **OUT** desse aparelho à entrada de HDMI **IN** da TV.

### Nota

- A entrada de HDMI só é compatível com TVs e DVI-TVs compatíveis com HDMI.

### Dicas

- Para otimizar a saída de vídeo, consulte o capítulo 'Ajustar configurações' > [ **Conf. Vídeo** ] > [ **Avançar imagem** ] para obter detalhes.
- Esta unidade é compatível com HDMI CEC, Permite que a TV e o dispositivo conectado controlem um ao outro no modo HDMI. Consulte o capítulo 'Ativar controle do EasyLink' para obter detalhes.
- Use um adaptador HDMI/DVI caso sua TV tenha apenas uma conexão DVI é necessária uma conexão de áudio extra para concluir a conexão.
- Para rotear o áudio da TV para o aparelho Home Theater com DVD, conecte um cabo de áudio da entrada de áudio desse aparelho à entrada de áudio da TV.
- Esse tipo de conexão fornece a melhor qualidade de imagem.

## Opção 2: Conectar à entrada de vídeo componente

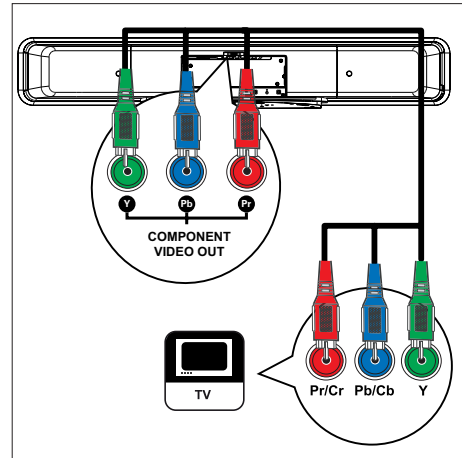

- 1 Conecte os cabos de vídeo componente (não fornecidos) das entradas **Y Pb Pr** do aparelho à entrada de vídeo componente na TV.
  - Se você estiver usando uma TV com Progressive Scan, poderá ativar esse modo (consulte o capítulo 'Ativar Progressive Scan' para obter detalhes).

### Dicas

- A entrada de vídeo componente na TV pode estar rotulada como Y Pb/Cb Pr/Cr ou YUV.
- Esse tipo de conexão fornece uma boa qualidade de imagem.

### Opção 3: Conectar à entrada de vídeo (CVBS)

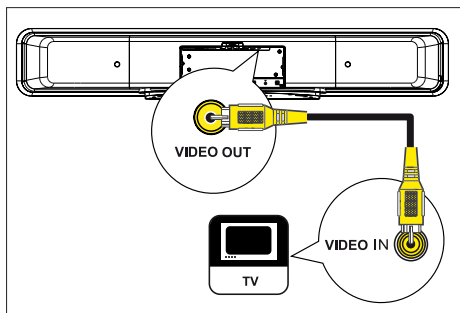

- 1 Conecte um cabo de vídeo composto (fornecido) da entrada **VIDEO OUT** do aparelho à entrada de vídeo na TV.



#### Dicas

- O conector da entrada de vídeo da TV pode estar rotulado como A/V IN, VIDEO IN, COMPOSITE ou BASEBAND.
- Esse tipo de conexão fornece uma qualidade de imagem padrão.

### Conectar o subwoofer

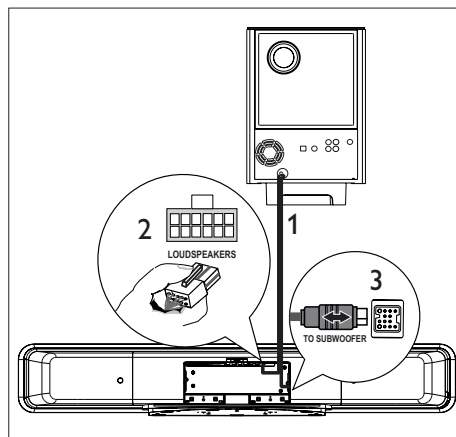

- 1 Conecte o cabo de interconexão do subwoofer na indicação **TO MAIN UNIT**.
- 2 Conecte a extremidade branca do cabo de interconexão à entrada **LOUDSPEAKERS** do aparelho.
- 3 Conecte a extremidade cinza do cabo de interconexão à entrada **TO SUBWOOFER** do aparelho.

## Conectar a antena do rádio

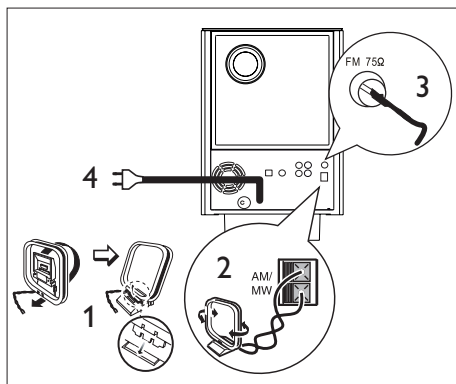

- 1 Segure a antena de quadro AM/MW (fornecida) verticalmente para fixar as garras no slot.
- 2 Conecte a antena de quadro AM/MW à entrada AM/MW. Em seguida, posicione a antena de quadro AM/MW em uma prateleira ou fixe-a em um suporte ou na parede.
- 3 Conecte a antena FM (fornecida) à entrada FM75Ω do aparelho (para alguns modelos, o cabo foi conectado). Estique a antena FM e fixe suas extremidades na parede.
- 4 Conecte o cabo de alimentação quando todas as conexões necessárias forem feitas e você estiver pronto para aproveitar o Home Theater.

### Nota

- Antes de conectar a tomada, certifique-se de que o seletor de voltagem (na parte traseira do aparelho) esteja definido para a voltagem da linha de alimentação local.

## Conectar cabos de áudio/ outros dispositivos

Esta seção descreve como é possível rotear o som de outros dispositivos para este Home Theater com DVD para que você aproveite a saída de som ou a reprodução de áudio com recursos surround multicanal.

### Conectar áudio da TV

(também usado para o controle EasyLink)

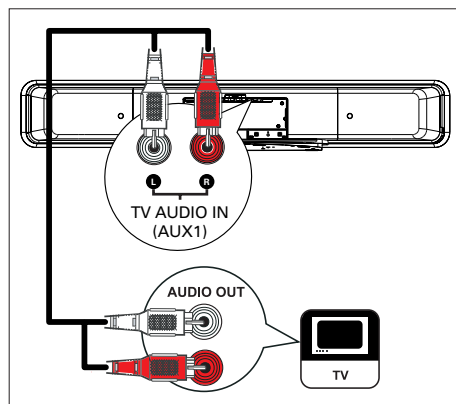

- 1 Conecte um cabo de áudio (não fornecido) das entradas TV AUDIO IN (AUX1) do aparelho à entrada AUDIO OUT da TV.

### Nota

- Para ouvir a saída de áudio dessa conexão, pressione AUX/DI /MP3 LINK várias vezes até 'AUX1 INPUT' (Entrada AUX1) ser exibido no display.

## Conectar áudio do console conversor/gravador/jogos

É possível optar por conectar à entradas digitais ou analógicas, dependendo dos recursos do dispositivo.

### Conectar à entradas analógicas

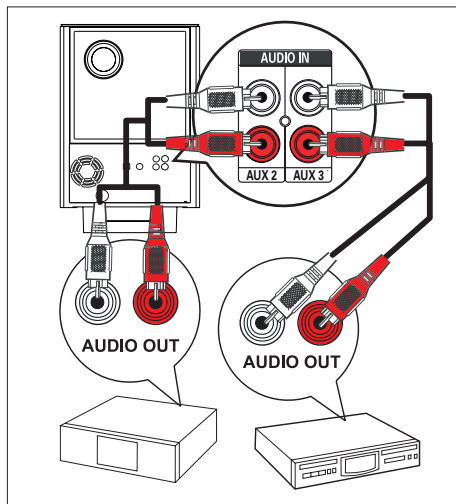

- 1 Conecte um cabo de áudio (não fornecido) das entradas **AUDIO IN-AUX2** ou **AUX3** do subwoofer à entrada **AUDIO OUT** do dispositivo.

#### Nota

- Para ouvir a saída de áudio dessa conexão, pressione **AUX/DI /MP3 LINK** várias vezes até 'AUX2 INPUT' (Entrada AUX2) ou 'AUX 3 INPUT' (Entrada AUX3) ser exibido no display.

### Conectar à entrada digital/óptica

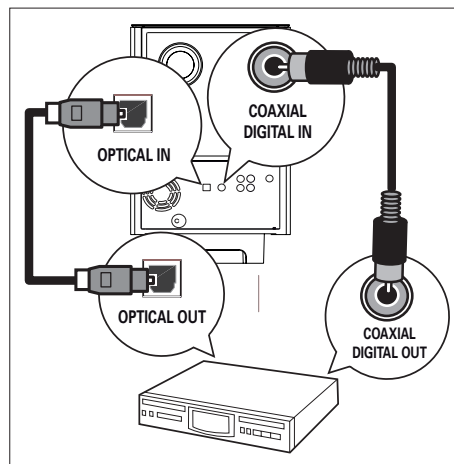

- 1 Conecte um cabo coaxial (não fornecido) da entrada **DIGITAL IN-COAXIAL** do subwoofer à entrada **COAXIAL/DIGITAL OUT** do dispositivo.

#### Nota

- Para ouvir a saída de áudio dessa conexão, pressione **AUX/DI /MP3 LINK** várias vezes até 'DIGITAL INPUT' (Entrada digital) ser exibido no display.

ou

- 1 Conecte um cabo óptico (não fornecido) da entrada **OPTICAL IN** do subwoofer à entrada **OPTICAL OUT** do dispositivo.

#### Nota

- Para ouvir a saída de áudio dessa conexão, pressione **AUX/DI /MP3 LINK** várias vezes até 'OPTICAL INPUT' (Entrada óptica) ser exibido no display.



## Conectar aparelho de MP3 portátil

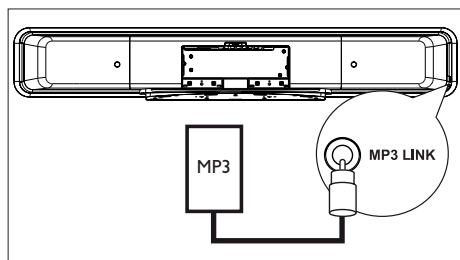

- 1 Conecte um cabo de áudio estéreo de 3,5 mm (fornecido) da entrada de **MP3 LINK** desse aparelho ao conector do telefone no aparelho de MP3 portátil.

### Nota

- Para ouvir a saída de áudio dessa conexão, pressione **AUX/DI /MP3 LINK** várias vezes até 'MP3 LINK' ser exibido no display.

## Conectar dispositivo USB

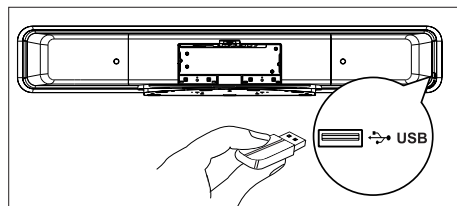

- 1 Conecte o dispositivo USB à entrada de **USB** do aparelho.

### Nota

- Este aparelho Home Theater com DVD pode reproduzir/exibir somente arquivos MP3, WMA/WMV, DivX (Ultra) ou JPEG armazenados em dispositivos próprios para esses formatos.
- Para ouvir a saída de áudio dessa conexão, pressione **USB**.

## Conectar a base para iPod

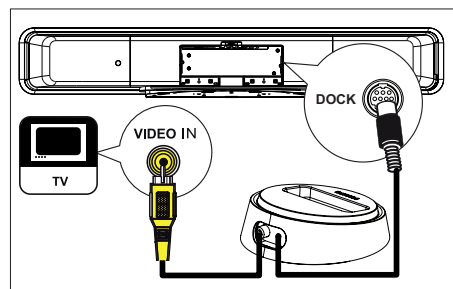

- 1 Conecte a base para iPod à entrada **DOCK** do aparelho.
- 2 Para exibir vídeos/fotos no iPod, conecte o cabo de vídeo composto (fornecido) dessa base à sua TV e coloque no canal correspondente na TV.

### Nota

- Para ouvir a saída de áudio dessa conexão, pressione **DOCK**.

## Montar o Home Theater com DVD

### ! Atenção!

- Risco de danos pessoais ou à unidade. Somente profissionais qualificados devem montar a unidade.

- 1 Verifique se todos os cabos necessários estão conectados a este aparelho.
- 2 Remova os parafusos, solte o suporte do Home Theater com DVD e feche a tampa traseira.

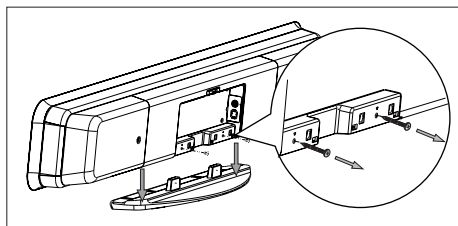

- 3 Fixe os apoios fornecidos na parte traseira do aparelho.

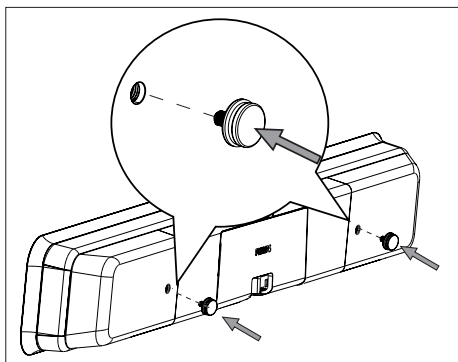

- 4 Posicione o suporte fornecido na parede, faça os furos e insira as buchas (não fornecidas) nos furos.

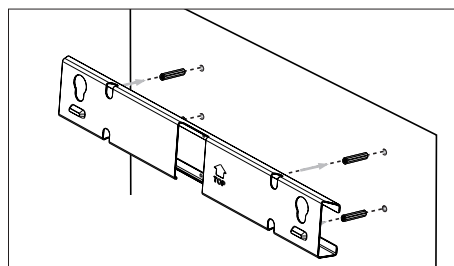

### \* Dicas

- Para montar o Home Theater com DVD abaixo da TV, deixe pelo menos 10 cm de espaço entre a TV e o suporte.

- 5 Fixe o suporte na parede com os parafusos (não fornecidos).

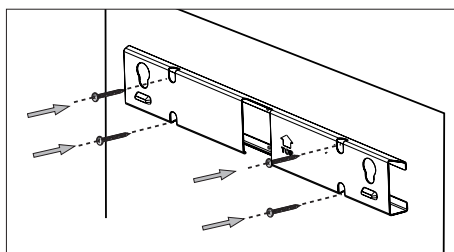

- 6 Prenda o Home Theater com DVD firmemente no suporte montado. Deslize os apoios pelas cavidades de encaixe do suporte e fixe na posição correta.

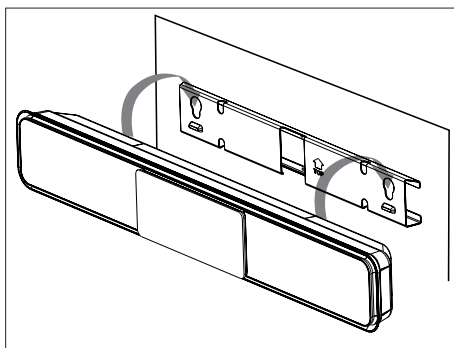

## 4 Introdução

### Preparar o controle remoto

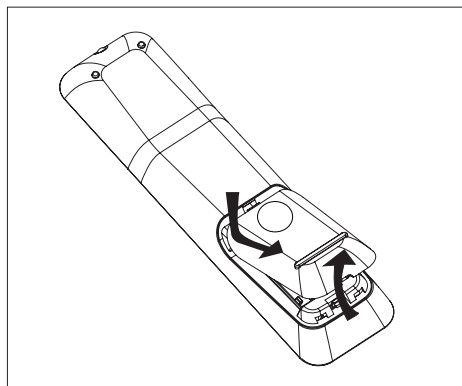

- 1 Pressione para abrir a tampa do compartimento de pilhas.
- 2 Insira duas pilhas do tipo R03 ou AAA. Posicione-as de acordo com as indicações (+ -) no interior do compartimento.
- 3 Feche a tampa.



#### Nota

- Se você não for usar o controle remoto durante um período longo, retire as pilhas.

### Controlar uma origem de reprodução

- 1 Selecione a origem que deseja controlar pressionando o botão **DISC**, **USB**, **RADIO** ou **AUX/DI/MP3 LINK** ou **DOCK**.
- 2 Selecione a função desejada (por exemplo, ◀, ▶).

### Navegar pelo menu

- 1 Aponte o controle remoto diretamente no sensor remoto para o aparelho e selecione a função desejada.

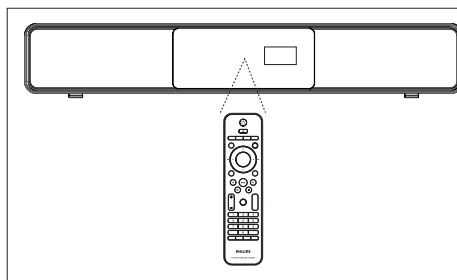



- 2 Use os seguintes botões do controle remoto para navegar pelos menus da tela.

Botão	Ação												
▲ ▼	Mover para cima ou para baixo.												
◀ ▶	Mover para a esquerda ou para a direita.												
OK	Confirmar uma seleção.												
<table border="1"><tr><td>1</td><td>2</td><td>3</td></tr><tr><td>4</td><td>5</td><td>6</td></tr><tr><td>7</td><td>8</td><td>9</td></tr><tr><td colspan="3">0</td></tr></table>	1	2	3	4	5	6	7	8	9	0			Digitar números.
1	2	3											
4	5	6											
7	8	9											
0													

## Localizar o canal de exibição correto

### Nota

- Antes de começar, retire a etiqueta de travamento da porta do compartimento de disco.

- 1 Pressione  para ligar o Home Theater com DVD.
- 2 Pressione **DISC** para alternar para o modo DISC
- 3 Ligue a TV e sintonize-a no canal de entrada de vídeo correto.
  - Uma outra opção é ir para o canal mais baixo da TV e pressionar o botão Channel Down no controle remoto da TV até o canal de entrada de vídeo (Video In) aparecer.
  - Você pode pressionar o botão  várias vezes no controle remoto da sua TV.
  - Normalmente, este canal está entre os canais mais baixos e mais altos e pode chamar-se FRONT, AV IN ou VIDEO, etc.

### Dicas

- Consulte o manual do usuário da TV para saber como selecionar a entrada correta na TV.



## Iniciar a configuração do Ambisound



Quando você ligar o aparelho pela primeira vez, siga as instruções da TV para concluir a configuração do Ambisound, para obter o melhor efeito possível de som surround.

### Nota

- Antes de começar, verifique se fez todas as conexões necessárias.
- Conclua a configuração do Ambisound no aparelho antes de inserir um disco para reprodução.

- 1 Pressione **DISC** para alternar para o modo de disco
- 2 Ligue a TV e sintonize-a no canal de entrada de vídeo correto.
  - ↳ O menu de idiomas é exibido.

OSD Language	
Please choose your language:	
<input checked="" type="radio"/>	English
<input type="radio"/>	Espanõl
<input type="radio"/>	Português
	Stop: Exit
	Change
	Select

- 3 Selecione um idioma para ser exibido na tela e pressione .
  - ↳ É exibida uma mensagem de boas-vindas.
  - Para ignorar a configuração do Ambisound, pressione  sair.
- 4 Pressione  para continuar.
  - ↳ É exibida uma mensagem de orientação do aparelho.

- 5 Pressione ► para continuar.  
↳ O menu [ **Acústica** ] é exibido.

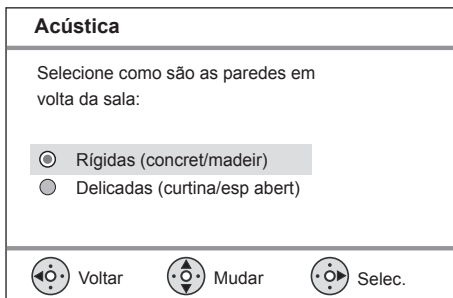

- 6 Selecione a condição da sala e pressione ►.  
↳ O menu [ **Posic. na sala** ] é exibido.

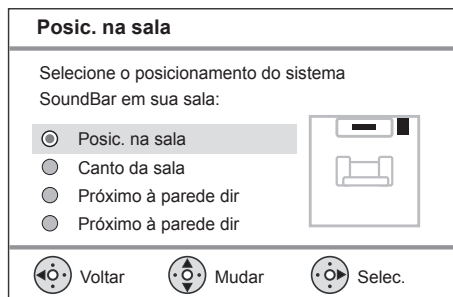

- 7 Selecione a posição do Home Theater com DVD (SoundBar) na sala e pressione ►.  
↳ O menu [ **Altura** ] é exibido.

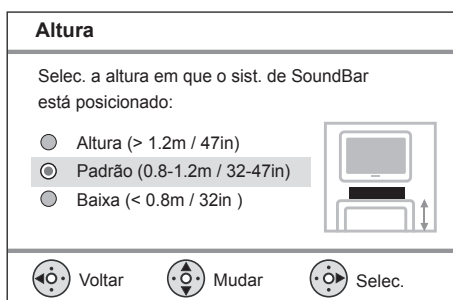

- 8 Selecione a altura em que o Home Theater com DVD (SoundBar) está colocado e pressione ►.  
↳ O menu [ **Posição de audição** ] é exibido.

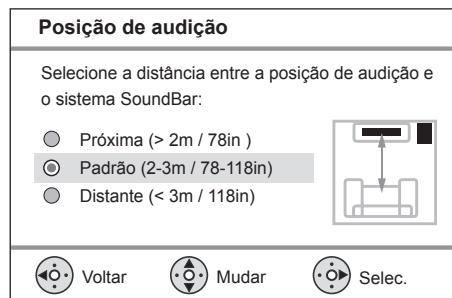

- 9 Selecione a distância entre a posição de audição e os alto-falantes e pressione ►.
- 10 O ajuste do alto-falante está concluído; pressione ► para sair.

Este Home Theater com DVD está pronto para ser usado.





#### Dicas

- Para alterar o idioma de exibição do menu, consulte o capítulo 'Ajustes' - [ **Configuração Geral** ] > [ **Idioma Tela** ] para obter detalhes.
- Se você conectar este aparelho a uma TV compatível com HDMI CEC usando um cabo HDMI, o idioma será alterado automaticamente para o mesmo idioma definido na TV.

## Ligar o Progressive Scan

Se você conectar o aparelho à TV com a entrada de vídeo componente (consulte o capítulo sobre 'Conectar cabos de vídeo - Opção 2: Conectar à entrada de vídeo componente' para obter detalhes), poderá ligar a saída de Progressive Scan, se sua TV suportar Progressive Scan.

- 1 Ligue a TV no canal de exibição correto para este aparelho.
- 2 Pressione **DISC**.
- 3 Pressione **OPTIONS**.
- 4 Pressione **▼** para selecionar  [ **Conf. Vídeo** ] no menu e pressione **▶**.

Conf. Vídeo	
	Tipo de TV <span style="float: right;">Lig</span>
	Tela da TV <span style="float: right;">Desl</span>
	Defin. Imagem
	Avançar imagem
	Closed Caption
	<b>Progressivo</b>

- 5 Selecione [ **Progressivo** ] > [ **Lig** ] e pressione **OK**.  
↳ É exibida uma mensagem de alerta.
- 6 Para continuar, selecione [ **OK** ] no menu e pressione **OK**.  
↳ A configuração progressiva está concluída.

### Nota

- Se aparecer uma tela em branco/distorcida, aguarde 15 segundos pela recuperação automática.
- Se nenhuma imagem for exibida, desative o modo Progressive Scan da seguinte forma:
  - 1) Pressione **▲** para abrir o compartimento de disco.
  - 2) Pressione **▶**.
  - 3) Pressione **SUBTITLE**.

7 Para sair do menu, pressione **OPTIONS**.

8 Agora, você pode ligar o modo de Progressive Scan na TV (consulte o manual do usuário da TV).

### Nota

- Algumas TVs com Progressive Scan não são totalmente compatíveis com este aparelho, o que resulta na falta de naturalidade da imagem durante a reprodução de um disco DVD VIDEO no modo Progressive Scan. Nesse caso, desative o recurso Progressive Scan no aparelho e na TV.

## Ativar o controle EasyLink

Este recurso só será aplicável se este aparelho estiver conectado a um dispositivo/TV compatível com HDMI CEC. Ele permite que todos os dispositivos vinculados respondam ou reajam a determinados comandos simultaneamente com um único toque no controle.

- 1 Ligue as operações HDMI CEC na TV e nos outros dispositivos conectados. Consulte o manual das TVs ou dos dispositivos para obter detalhes.
- 2 Agora, você pode aproveitar os controles do EasyLink.

### Reprodução com apenas um toque [ Ativ. aut. da TV ]

Quando você pressionar o botão PLAY, o aparelho sairá do modo de espera e iniciará a reprodução do disco (se houver um disco de vídeo no compartimento de disco) e também ligará a TV e sintonizará o canal de exibição correto.

### Desligamento com apenas um toque [ Md. espera sist. ]

Quando você mantiver pressionado o botão STANDBY, ele desligará o aparelho e colocará todos os dispositivos conectados em modo de espera. Esse aparelho também responde ao comando de modo de espera de outros dispositivos HDMI CEC.

### Mudar entrada de áudio com apenas um toque [ Controle sist. áudio ]

Este aparelho pode transmitir os sinais de áudio da origem ativa. Ele alterna automaticamente para a entrada de áudio correspondente e transmite o som no sistema de alto-falantes.

- Para poder aproveitar esta função, você deve mapear as entradas de áudio até os dispositivos conectados.
- É possível usar qualquer controle remoto de TV/dispositivo HDMI CEC para ajustar o volume.

### Nota





- Para ativar a função de reprodução com apenas um toque, um disco de vídeo deverá ser inserido no compartimento de disco antes da operação.
- A Philips não garante 100% de interoperabilidade com todos os dispositivos compatíveis com HDMI CEC.

## Mapear as entradas de áudio até os dispositivos conectados

### Nota





- Antes de começar, verifique se foi feita uma conexão de áudio entre o aparelho e a TV/os dispositivos.

- 1 Pressione **DISC**.
- 2 Pressione **OPTIONS**.  
↳ O menu [ **Configuração Geral** ] é exibido.
- 3 Pressione **▶**.
- 4 Selecione [ **EasyLink** ] e pressione **▶**.

Configuração Geral		
	EasyLink	Ativ. aut. da TV
	Bloq. Disco	Md. espera sist.
	Atenuar Visor	Controle sist. áudio
	Idioma Tela	Map. entr. áudio
	Protetor Tela	
	Timer desl. aut.	
	Modo de espera	
	Cód Vap DivX(R)	

- As funções [ **Ativ. aut. da TV** ] e [ **Md. espera sist.** ] são ativadas por padrão.
- 5 Selecione [ **Controle sist. áudio** ] > [ **Lig** ] e pressione **OK**.
  - 6 Selecione [ **Map. entr. áudio** ] e pressione **OK**.

- 7 Seleccione [ OK ] no menu e pressione OK para iniciar o exame de dispositivos.  
 ↳ Após a conclusão, o mapeamento das entradas de áudio é exibido.

Map. entr. áudio		
	Entrada AUX1	TV
	Entrada AUX2	Outro (Não-HDMI)
	Entrada AUX3	
	Entrada digital	
		

- Por exemplo, se o áudio da sua TV estiver conectado às entradas AUX IN-AUX 1 nesta unidade, selecione [ **Entrada AUX1** ] e direcione para o dispositivo correto (nome da marca) mostrado no painel à direita.
- 8 Seleccione a entrada de áudio desta unidade que for usada para conectar a outro dispositivo HDMI (por exemplo, Entrada AUX1, Entrada AUX2) e, em seguida, pressione ►.
- 9 Seleccione o dispositivo correto conectado à essa entrada de áudio e pressione OK.
- Repita as etapas 8~9 para mapear outros dispositivos conectados.
- 10 Para sair do menu, pressione **OPTIONS**.

## Selecionar uma origem de reprodução

Na unidade principal

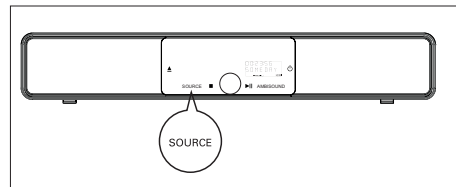

- 1 Pressione **SOURCE** várias vezes para seleccionar: **DISC > USB > DOCK > RADIO FM > RADIO AM/MW > OPTICAL INPUT > DIGITAL INPUT > AUX1 INPUT > AUX2 INPUT > AUX3 INPUT > MP3 LINK > DISC ...**

No controle remoto

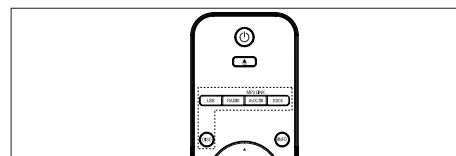

- Press **DISC** para alternar para o modo DISC.
- Pressione **USB** para alternar para o modo USB.
- Pressione **RADIO** para alternar para a banda FM ou AM/MW.
- Pressione **DOCK** para alternar para modo de iPod.
- Pressione **AUX/DI /MP3 LINK** várias vezes para seleccionar outros dispositivos externos.

Visor	Dispositivo conectado a
<b>AUX1 INPUT</b>	Entradas TV AUDIO IN.
<b>AUX2 INPUT</b>	Entradas AUDIO IN-AUX2.
<b>AUX3 INPUT</b>	Entradas AUDIO IN-AUX3.
<b>OPTICAL INPUT</b>	Entrada OPTICAL IN.
<b>DIGITAL INPUT</b>	Entrada COAXIAL DIGITAL IN.
<b>MP3 LINK</b>	Entrada MP3 LINK.



# 5 Reprodução

## Reprodução de discos

### Discos reproduzíveis

	Vídeo DVD <ul style="list-style-type: none"><li>• Região 4 (América Latina)</li></ul>
	DVD±RW (DVD regravável)
	DVD±R (DVD gravável)
	DVD+R DL (DVD+R de duas camadas)
	CD-RW (CD regravável)
	CD-R (CD gravável)
	CD de áudio (Compact Disc audio digital)
	Vídeo CD <ul style="list-style-type: none"><li>• (Formatos 1.0, 1.1, 2.0)</li></ul>
	Super Vídeo CD



### Nota

- DVDs e aparelhos de DVD são projetados com restrições regionais. Verifique se o vídeo DVD reproduzido por você é codificado para a mesma região do aparelho (indicada na parte traseira).
- Esse aparelho pode suportar a reprodução dos formatos de arquivos: MP3/WMA/JPEG/DivX/WMV 9.
- Sobre o WMV 9 - Este aparelho suporta apenas Main Profile (nível baixo) e Simple Profile. Arquivos de vídeo dos tipos Advanced Profile e protegidos por DRM não são suportados.

### Reproduzir um disco

#### Atenção!

- Nunca coloque qualquer objeto além dos discos no compartimento de disco.
- Nunca toque na lente óptica do disco no interior do compartimento de disco.

- 1 Pressione  para abrir o compartimento de disco.
- 2 Insira um disco com o rótulo voltado para cima.
  - No caso de discos com duas faces, carregue o lado a ser executado voltado para cima.
- 3 Pressione  para fechar o compartimento de disco e iniciar a reprodução.
  - Para exibir a reprodução de discos, sintonize a TV no canal de exibição correto para este Home Theater com DVD.
- 4 Para interromper a reprodução de discos, pressione .



## Dicas

- Se o menu de inserção de senha for exibido, você deverá digitar a senha com quatro dígitos para que ele possa ser reproduzido.
- O protetor de tela é exibido automaticamente se a reprodução de discos for interrompida por cerca de 15 minutos. Para sair do protetor de tela, pressione **DISC**.
- Este aparelho alterna automaticamente para o modo de espera se você não pressionar nenhum botão no período de 30 minutos após a interrupção da reprodução de um disco.

## Reproduzir vídeo



### Nota

- No caso de disco de vídeo, a reprodução sempre recomeça no ponto em que foi interrompida pela última vez. Para iniciar a reprodução desde o começo, pressione **◀** (enquanto mensagem) é exibida.

## Controlar um título

- 1 Reproduzir um título.
- 2 Use o controle remoto para controlar o título.

Botão	Ação
	Interromper/ retomar a reprodução.
	Interromper a reprodução.
	Pular para o próximo título/capítulo.
	Retornar ao início do atual título/ capítulo ou pular para o título/ capítulo anterior.
	Fazer uma busca para frente/para trás. <ul style="list-style-type: none"> <li>• Para mudar a velocidade da pesquisa, pressione este botão várias vezes.</li> </ul>



Reprodução em câmera lenta com modo de avanço/retrocesso.

- Para mudar a velocidade da reprodução, pressione este botão várias vezes.
- Para VCD, apenas a reprodução para frente é possível.

## Alterar a reprodução de vídeo

- 1 Reproduzir um título.
- 2 Use o controle remoto para alterar a reprodução de vídeo.

Botão	Ação
	Alterar idioma de áudio. <ul style="list-style-type: none"> <li>• Aplicável somente a discos com vários idiomas ou canais de áudio.</li> </ul>
	Alterar idioma de legendas. <ul style="list-style-type: none"> <li>• Aplicável somente a discos com vários idiomas de legendas.</li> </ul>
	Alternar entre os vários modos de reprodução (repetição/aleatória) ou desativar o modo de repetição. <ul style="list-style-type: none"> <li>• As opções de repetição da reprodução variam de acordo com o tipo de disco.</li> <li>• No caso de VCDs, a repetição só é possível quando o modo PBC está desativado.</li> </ul>
	Ampliar/reduzir. <ul style="list-style-type: none"> <li>• Para pesquisar uma imagem com zoom aplicado, pressione os botões de cursor.</li> </ul>
	Exibir o status de exibição atual. <ul style="list-style-type: none"> <li>• Você pode alterar as opções de reprodução de vídeo aqui sem interromper a reprodução de discos.</li> </ul>
	Pressione e mantenha pressionado para exibir a reprodução de DVD em vários ângulos de câmera. <ul style="list-style-type: none"> <li>• Aplicável somente a DVDs que contêm seqüências gravadas em diferentes ângulos.</li> </ul>

## Acessar o menu do DVD

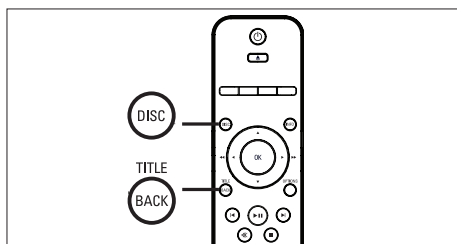

- 1 Pressione **DISC** para acessar o menu principal do disco.
- 2 Selecione uma opção de reprodução e pressione **OK**.
  - Em alguns menus, pressione **botões de número** para inserir sua seleção.
  - Para retornar ao menu de títulos durante a reprodução, pressione **TITLE**.

## Acessar o menu de VCD ou menu para visualização

O PBC (Playback Control, controle de reprodução) para VCD é ativado por padrão. Quando você carrega um VCD, seu conteúdo é exibido.

- 1 Pressione **▲▼** para selecionar uma opção de reprodução e pressione **OK** para iniciar a reprodução.
  - Se o recurso PBC estiver desativado, ele ignorará o menu e iniciará a reprodução no primeiro título.
  - Durante a reprodução, você pode pressionar **BACK** para voltar ao menu (se o modo PBC estiver ativado).
  -

## Sincronizar saída de áudio com reprodução de vídeo

Se a reprodução de vídeo estiver mais lenta do que a saída de áudio (o som não corresponde à imagem), você pode atrasar a saída de áudio para que corresponda ao vídeo.

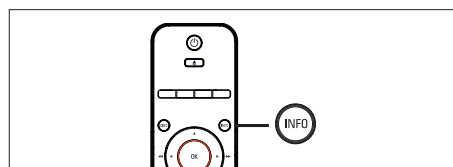

- 1 Pressione e mantenha pressionado **AUDIO SYNC** até a opção 'AUDIO SYNC XXX' (Sincronizar áudio XXX) ser exibida.
  - 'XXX' indica o tempo de atraso.
- 2 No prazo de cinco segundos, pressione **VOL + -** para ajustar o tempo de atraso da saída de áudio.

### Nota

- Se o controle de volume não for usado por 5 segundos, ele retoma a função de controle de volume normal.

## Passagem de reprodução rápida para uma hora específica

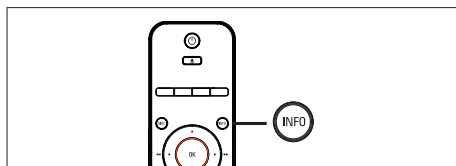

- 1 Durante a reprodução, pressione **INFO**.  
↳ O status do disco é exibido.
- 2 Selecione o tempo de reprodução decorrido até o momento no menu e pressione **OK**.
  - [ Hora TT ] (hora do título)
  - [ Hora Cap. ] (hora do capítulo)
  - [ H. Disco ] (hora do disco)
  - [ H. Faixa ] (hora da faixa)
- 3 Pressione os **botões de número** para alterar a hora para a qual deseja pular e pressione **OK**.

## Reproduzir vídeo DivX®

Vídeo DivX® é um formato de mídia digital que mantém a alta qualidade apesar de uma alta taxa de compactação. Este aparelho é DivX® Certified, o que permite que você aproveite o recurso de vídeo DivX®.

- 1 Insira um disco ou USB que contenha os vídeos DivX®s.
- 2 Pressione **DISC** ou **USB**.  
↳ Um menu de conteúdo será exibido.
- 3 Selecione um título para ser reproduzido e pressione **▶||**.
- 4 Use o controle remoto para controlar o título.

Botão	Ação
	Alterar idioma de legendas.
	Alterar idioma de áudio/faixa.
	Interromper a reprodução. <ul style="list-style-type: none"><li>• Em vídeo DivX Ultra , pressione este botão novamente para exibir o menu de conteúdos.</li></ul>
	Exibir informações sobre vídeo DivX Ultra.



### Nota

- com o uso do código de registro DivX do aparelho podem ser reproduzidos (consulte o capítulo 'Ajuste de definições' > [ **Configuração Geral** ] > [ **Cód Vap DivX(R)** ] para obter detalhes).
- Se a legenda não aparecer corretamente, altere o idioma de legendas (consulte o capítulo 'Ajuste de definições' - [ **Preferências** ] > [ **Legenda DivX** ] para obter detalhes).
- A legenda pode exibir uma média de 45 caracteres.
- Este aparelho pode reproduzir arquivos de vídeo DivX® com até 4GB.

## Reproduzir música



### Nota

- Com alguns discos de áudio comerciais, a reprodução pode ser retomada no ponto em que foi interrompida. Para iniciar a reprodução na primeira faixa, pressione **◀**.

## Controlar uma faixa

- 1 Reproduzir uma faixa.
- 2 Use o controle remoto para controlar a faixa.

Botão	Ação
	Interromper/ retomar a reprodução.
	Interromper a reprodução.
	Pular para a próxima faixa.
	Retornar ao início de uma faixa atual ou pular para a faixa anterior.
	Insira diretamente o número de uma faixa.
	Fazer uma busca para frente/ para trás. <ul style="list-style-type: none"><li>• Para mudar a velocidade da pesquisa, pressione este botão várias vezes.</li></ul>
	Alternar entre os vários modos de reprodução (repetição/ aleatória) ou desativar o modo de repetição. <ul style="list-style-type: none"><li>• As opções de repetição da reprodução variam de acordo com o tipo de disco.</li></ul>

## Reproduzir música MP3/WMA

MP3/WMA é um tipo de arquivo de áudio altamente compactado (arquivos com extensão .mp3 ou .wma).

- 1 Insira um disco ou USB que contenha a música MP3/WMA.
- 2 Pressione **DISC** ou **USB**.
  - ↳ Um menu de conteúdo será exibido.
- 3 Selecione uma pasta e pressione **OK**.
- 4 Selecione a faixa a ser reproduzida e pressione **▶||**.
  - Para retornar ao menu principal, pressione **▲** até que a pasta 'Previous' (Anterior) seja selecionada e pressione **OK**.



### Nota

- No caso de CDs gravados em várias sessões, somente a primeira é exibida.
- Este gravador não suporta o formato de áudio MP3PRO.
- Se houver caracteres especiais no nome da faixa MP3 (ID3) ou no nome do álbum, talvez ele não seja exibido corretamente na tela, pois esses caracteres não são suportados.
- Alguns WMAs são protegidos por Digital Rights Management (DRM) e não podem ser reproduzidos no aparelho.
- Pastas/arquivos que excedam o limite de arquivos suportado no aparelho não serão exibidos nem reproduzidos.



### Dicas

- Para exibir o conteúdo do disco de dados sem pastas, consulte o capítulo 'Ajuste de definições' - [ **Preferências** ] > [ **Nav MP3/JPEG** ] para obter detalhes.

## Reproduzir fotos

### Reproduzir fotos como apresentação de slides

Este aparelho pode reproduzir fotos JPEG (arquivos com extensão .jpeg ou .jpg).

- 1 Insira um disco ou USB que contenha as fotos JPEG.
- 2 Pressione **DISC** ou **USB**.
  - ↳ No caso de discos Kodak, a apresentação de slides começa automaticamente.
  - ↳ Em discos JPEG, o menu de fotos é exibido.
- 3 Selecione a pasta/o álbum a ser reproduzido.
  - Para visualizar as fotos na pasta/no álbum, pressione **INFO**.



- Para ir para a tela anterior ou próxima, pressione **◀ / ▶**.
  - Para selecionar uma foto, pressione os botões de cursor.
  - Para exibir somente a foto selecionada, pressione **OK**.
- 4 Pressione **▶||** para iniciar a reprodução da apresentação de slides.
    - Para retornar ao menu de conteúdos, pressione **BACK**.

### Nota

- Talvez a exibição do conteúdo do disco na TV seja mais demorada, devido ao grande número de músicas/fotos compilados no disco.
- Se a foto JPEG não estiver gravada com um tipo de arquivo 'exif', a imagem em miniatura real não aparecerá na tela. Ela será substituída por uma imagem de uma 'montanha azul' em miniatura.
- Este aparelho só pode exibir imagens de câmeras digitais em conformidade com o formato JPEG-EXIF, normalmente usado por quase todas as câmeras digitais. Ele não pode exibir Motion JPEG ou imagens em formatos que não sejam JPEG, nem cliques sonoros associados a imagens.
- Pastas/arquivos que excedam o limite de arquivos suportado no aparelho não serão exibidos nem reproduzidos.

### Controlar exibição de fotos

- 1 Reproduza a apresentação de slides com fotos.
- 2 Use o controle remoto para controlar a foto.

Botão	Ação
◀	Pular para a foto anterior.
▶	Pular para próxima foto.
▲	Girar a foto no sentido horário
▼	Girar a foto no sentido anti-horário.
ZOOM	Ampliar/reduzir. <ul style="list-style-type: none"><li>• A reprodução é interrompida em modo de zoom.</li></ul>
⊞	Interromper a reprodução.

## Reproduzir a apresentação de slides com música

Reproduza arquivos de música MP3/WMA e arquivos de foto JPEG simultaneamente para criar uma apresentação de slides com música. Os arquivos MP3/WMA e JPEG devem ser armazenados no mesmo disco ou dispositivo USB.

- 1 Reproduz música em MP3/WMA.
- 2 Enquanto a música é reproduzida, navegue até a pasta/álbum de fotos e pressione ►|| para iniciar a apresentação de slides.
  - ↳ A apresentação de slides é iniciada e continua até o final da pasta ou do álbum de fotos.
  - ↳ O áudio continua a ser reproduzido até o final do disco.
    - Para retornar ao menu, pressione **BACK**.
- 3 Para interromper a apresentação de slides, pressione ■.
- 4 Para interromper a reprodução da música, pressione ■ novamente.

## Reproduzir a partir de dispositivos USB

Este aparelho pode reproduzir/exibir somente arquivos MP3, WMA/WMV, DivX (Ultra) ou JPEG armazenados nesses dispositivos.

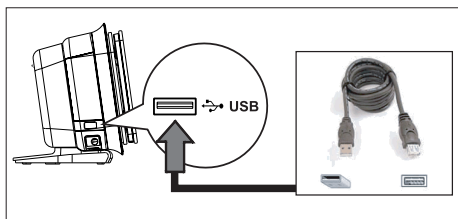

- 1 Conecte uma unidade flash USB ou um leitor de cartão de memória USB à entrada **(USB)** deste aparelho.
- 2 Pressione **USB**.
  - ↳ Um menu de conteúdo será exibido.
- 3 Selecione um arquivo para reproduzir e pressione ►||.
  - Para obter mais informações, consulte os capítulos 'Reproduzir música, Reproduzir foto, Reproduzir vídeo'.
- 4 Para interromper a reprodução, pressione ■ ou remova o dispositivo USB.



### Dicas

- Se o dispositivo não encaixar na entrada de USB, conecte-o usando o cabo de extensão USB.
- Se você usar um leitor de cartão USB múltiplo, somente um conteúdo da unidade USB conectada poderá ser acessado.
- Se um USB HDD for usado, verifique se há um fio elétrico auxiliar conectado ao USB HDD para a execução das operações apropriadas.
- Câmeras digitais que usam protocolo PTP ou requerem instalação de programas adicionais quando conectadas a um PC não são suportadas.

## Reproduzir a partir de um aparelho de MP3 portátil

Conecte o aparelho de MP3 portátil a este aparelho para aproveitar uma excelente qualidade de som de suas coleções de música.

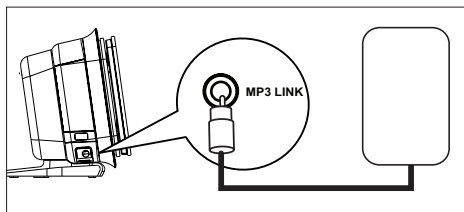

- 1 Conecte um cabo de áudio estéreo de 3,5 mm (fornecido) à entrada **MP3 LINK** deste aparelho e à entrada do fone de ouvido no aparelho de MP3 portátil.
- 2 Pressione **AUX/DI /MP3 LINK** várias vezes até 'MP3 LINK' ser exibido.
- 3 Inicie a reprodução no aparelho de MP3 portátil.
  - Consulte o capítulo 'Ajustar som' para aprimorar a saída de áudio.
- 4 Para interromper a reprodução, pressione **STOP** no aparelho de MP3 portátil.

### Nota

- Só é possível controlar a reprodução no aparelho de MP3 portátil.
- Interrompa a reprodução no aparelho de MP3 portátil antes de alternar para outra origem/mídia de reprodução.

## Reproduzir a partir do iPod

Conecte o iPod à base para Ipod universal da Philips (fornecida) para reproduzir o conteúdo neste Home theater com DVD.

Séries de iPod suportadas:

iPod mini	iPod nano (primeira geração)
iPod touch	iPod nano (segunda geração)
iPod classic	iPod nano (terceira geração)
iPod mini (segunda geração)	iPod (quinta geração)
iPod com display em cores	



### Nota

- Consulte o site da Philips para obter as atualizações mais recentes sobre séries de iPods suportadas.

## Prepare a base para Ipod

Se o seu iPod não encaixar na base, ajuste o suporte, conforme mostrado a seguir.

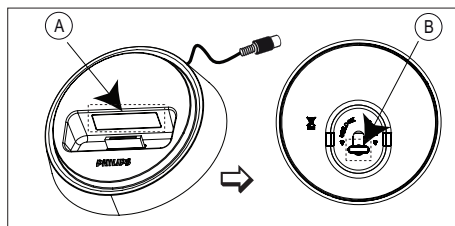

- (A) suporte ajustável  
(B) botão



- 1 Gire o botão **B** na parte inferior da base para Ipod no sentido anti-horário para afrouxar o suporte ajustável.
- 2 Ajuste o suporte **A** até que ele comporte o iPod.
- 3 Gire o botão no sentido horário para apertá-lo.

## Controlar músicas do iPod

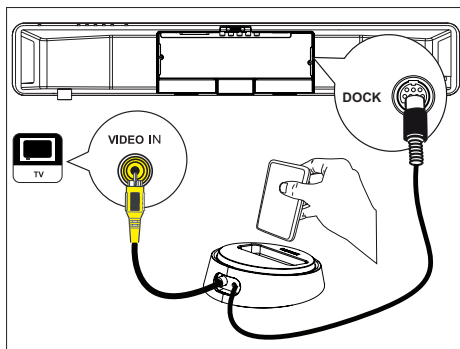

- 1 Conecte a base para Ipod à entrada **DOCK** deste aparelho.
- 2 Conecte seu iPod à base e ligue-o.
- 3 Pressione **DOCK**.
  - Talvez leve mais tempo para autenticar a compatibilidade com determinadas séries de iPod.
- 4 Inicie a reprodução no iPod.
  - Para exibir vídeos do iPod, conecte um cabo de vídeo à base para Ipod e à TV e ative a configuração 'TV ON' (TV LIGADA) do iPod.

- 5 Durante a reprodução, você pode usar o controle remoto para controlar a reprodução de músicas.

Botão	Ação
	Alterar o nível de volume.
	Selecionar um efeito de som predefinido.
	Selecionar um efeito Ambisound.
	Ir para a próxima faixa anterior/ seguinte.
	Fazer uma busca para frente/ para trás.
	Pausar/continuar a reprodução.
	Alternar para 'Extended Controle mode' (Modo de controle estendido) para controlar a reprodução do iPod por meio do conteúdo exibido na TV. <ul style="list-style-type: none"> <li>• Os botões de controle do iPod não têm função nesse modo.</li> <li>• Pressione este botão novamente para voltar para o modo de reprodução simples.</li> </ul>
	Alternar entre os vários modos de reprodução (repetição/aleatória) ou desativar o modo de repetição. <ul style="list-style-type: none"> <li>• Esta opção só está disponível no modo de controle estendido.</li> </ul>



### Dicas

- No modo iPod, a bateria do iPod será carregada.
- No modo de reprodução estendida, só é possível usar o controle de reprodução do iPod por meio do conteúdo exibido na TV, usando o controle remoto do Home theater com DVD.

## Reproduzir a partir do rádio

Verifique se a antena FM está conectada ao subwoofer. Caso não esteja, conecte a antena FM fornecida à entrada FM 75Ω e fixe suas extremidades na parede.

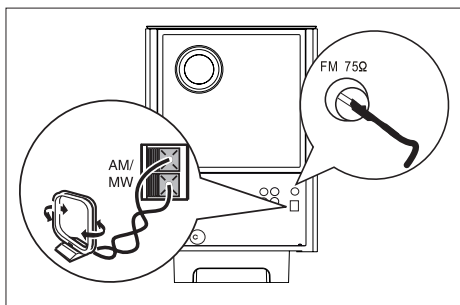

### Nota

- Somente para região da China/América Latina: se você deseja receber rádio AM/MW, conecte a antena de quadro AM (fornecida) aos conectores AM/MW neste Home theater com DVD.

### Dicas

- Para obter uma melhor recepção de FM, conecte uma antena FM externa (não fornecida).
- Posicione a antena o mais distante possível da TV, do videocassete ou de outra fonte de radiação, para evitar interferências indesejadas.

## Sintonizar pela primeira vez

Na primeira vez que você acessar o modo 'RADIO' (Rádio), siga as instruções para instalar as estações de rádio.



- 1 Pressione **RADIO**.
  - ↳ 'AUTO INSTALL ... PRESS PLAY' (Instalação automática... Pressione Play) será exibido.
- 2 Pressione **▶||**.
  - ↳ Todas as estações de rádio disponíveis com sinal forte serão armazenadas.
  - ↳ Depois da conclusão, o rádio sintonizará a primeira estação pré-programada.
    - Para interromper a sintoniza automática, pressione **■**.

### Nota

- Este aparelho pode armazenar até 40 estações de rádio (e 20 estações de rádio AM/MW). This unit can store up to a maximum of 40 radio stations (and 20 radio stations from AM/MW band).
- Se a instalação automática não estiver ativada ou houver menos de cinco estações armazenadas, será exibido 'AUTOINSTALL' (Instalação automática) novamente na próxima vez que você ativar o modo rádio.

## Ouvir rádio

- 1 Pressione **RADIO** várias vezes para selecionar banda 'FM' ou 'AM/MW'.
- 2 Use o controle remoto para controlar o rádio.

Botão	Ação
	Selecionar uma estação de rádio pré-programada.
	Sintonizar a frequência de rádio para frente/para trás.
	Alternar entre os modos FM estéreo e FM mono.
	Pressione e mantenha este botão para excluir a estação pré-programada da lista. <ul style="list-style-type: none"><li>• O número pré-programado das outras estações de rádio permanece inalterado</li></ul>



## Reinstalar todas as estações de rádio

- 1 Pressione **RADIO** várias vezes para selecionar banda 'FM' ou 'AM/MW'.
- 2 Pressione e mantenha pressionado **PROGRAM** até que STARTING INSTALL (Iniciando instalação) seja exibido.
  - ↳ Todas as estações de rádio armazenadas anteriormente serão substituídas.

### Nota

- Se nenhum sinal estéreo for detectado ou menos de cinco estações forem detectadas durante a instalação do rádio, a mensagem CHECK ANTENNA (Verificar antena) será exibida.

## Pesquisar e armazenar estações de rádio individualmente



- 1 Pressione **RADIO** várias vezes para selecionar banda 'FM' ou 'AM/MW'.
- 2 Pressione .
  - ↳ A indicação da frequência de rádio começará a mudar até que uma estação de rádio seja detectada.
- 3 Repita a etapa 2 até você sintonizar a estação de rádio que deseja armazenar.
  - Para fazer a sintonia fina da frequência de rádio, pressione .
- 4 Pressione **PROGRAM**.
  - Se nada acontecer em até 20 segundos após a etapa acima, o modo pré-programado será encerrado.
- 5 Pressione  (ou os **botões numéricos**) para selecionar um número pré-programado a ser armazenado.
- 6 Pressione **PROGRAM** para confirmar.

## Alterar a grade de sintonia

Em alguns países, o intervalo de frequência entre canais adjacentes na banda FM é de 50 kHz ou 100 kHz (banda AM/MW é 9 kHz ou 10 kHz).



### Nota

- Esse recurso só se aplica à determinadas regiões.
- A alteração da grade de sintonia apaga todas as estações de rádio pré-programadas.

- 1 Pressione **RADIO** várias vezes para selecionar banda 'FM' ou 'AM/MW'.
- 2 Pressione .
- 3 Pressione e mantenha pressionado  até 'GRID 9' (Grade 9) ou 'GRID 10' (Grade 10) ser exibido.
  - 'GRID 9' (Grade 9) para FM de 50 kHz (ou AM de 9 kHz) e 'GRID 10' (Grade 10) para FM de 100 kHz (ou AM de 10 kHz).

## 6 Ajustar o som

### Controlar o volume

- 1 Pressione **VOL +** — para aumentar ou diminuir o volume.
  - Para silenciar o volume, pressione .
  - Para restaurar o volume, pressione  novamente ou pressione o botão do volume.

### Ajustar graves/agudos

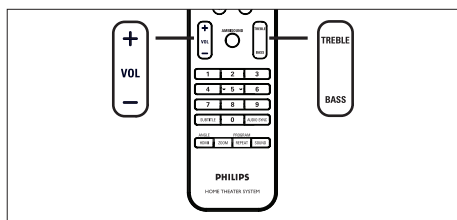

- 1 Pressione **BASS / TREBLE**.
- 2 Pressione **VOL +** — várias vezes para definir o nível para um tom baixo (BASS) ou alto (TREBLE).



#### Nota

- Se o controle do volume não for usado em 10 segundos, a função de controle de volume normal será reativada.

### Selecionar Ambisound

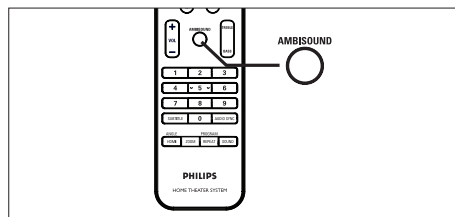

- 1 Pressione **AMBISOUND** várias vezes para selecionar a saída surround mais adequada ao vídeo ou à música que está sendo reproduzida.

Opções	Descrições
AUTO	A saída surround será selecionada com base na transmissão de áudio do conteúdo reproduzido.
MULTI-CHANNEL (Multicanal)	Som surround multicanal
STEREO	Som estéreo.

## Selecionar um efeito sonoro predefinido.

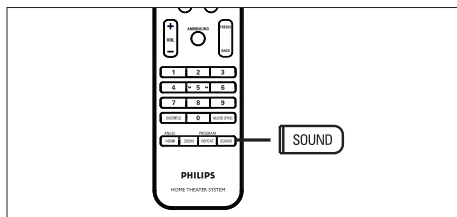





- 1 Pressione **SOUND** várias vezes para selecionar o efeito sonoro mais adequado ao vídeo ou à música que está sendo reproduzida.

Vídeo/ Música	Descrições
<b>ACTION</b> (Ação) / <b>ROCK</b>	Baixa e alta frequências de som aprimoradas para obter o melhor dos efeitos sonoros especiais e da atmosfera do filme. Ótimo para filmes de ação e shows de rock/pop.
<b>DRAMA /</b> <b>JAZZ</b>	Baixa e média frequências de som supermítidas. Recria o clima de uma casa de espetáculos com o artista bem na sua frente. Ótimo para ouvir jazz e assistir a dramas.
<b>CONCERT</b> (Concerto) / <b>CLASSIC</b> (Clássica)	Modo de som puro e uniforme. Ideal para escutar música clássica ou assistir a shows em DVD.
<b>GAMING</b> (Jogos) / <b>PARTY</b> (Festas)	Baixa e média (forte) frequências de som ideais para a sonorização de festas e jogos.
<b>SPORTS</b> (Esportes)	Média frequência de som e efeitos surround para obter vocais claros e o ambiente de um evento esportivo ao vivo.
<b>NEWS</b> (Notícias)	Média frequência de som aprimorada para vocais/som claro.





# 7 Ajustar configurações

Esta seção descreve as várias opções de configuração deste aparelho.

Símbolo	Opções
	[ Configuração Geral ]
	[ Config. Áudio ]
	[ Conf. Vídeo ]
	[ Preferências ]

## Configuração geral

- 1 Pressione **OPTIONS**.  
↳ O menu [ Configuração Geral ] será exibido.
- 2 Pressione **▶**.
- 3 Selecione uma opção e pressione **OK**.

Configuração Geral	
	EasyLink
	Bloq. Disco
	Atenuar Visor
	Idioma Tela
	Protetor Tela
	Timer desl. aut.
	Modo de espera
	Cód Vap DivX(R)

- Consulte as explicações sobre as opções acima nas páginas a seguir.
- 4 Selecione uma configuração e pressione **OK**.
    - Para retornar ao menu anterior, pressione **BACK**.
    - Para sair do menu, pressione **OPTIONS**.
    -

### [ EasyLink ]

Este recurso só será aplicável se este aparelho estiver conectado a um dispositivo/TV compatível com HDMI CEC. Ele permite que todos os dispositivos vinculados respondam ou reajam a determinados comandos simultaneamente com um único toque no controle.

Opções	Descrições
[ Ativ. aut. da TV ]	Ativa a TV automaticamente quando você pressiona PLAY para ligar o aparelho e iniciar a reprodução de disco (se houver um disco de vídeo no compartimento de disco). <ul style="list-style-type: none"><li>• Para desativar esse recurso, selecione [ Desl ].</li></ul>

[ Md. espera sist. ]	Responde ao comando de espera de outros dispositivos/TVs compatíveis com HDMI CEC. <ul style="list-style-type: none"><li>• Para desativar esse recurso, selecione [ Negar ].</li></ul>
----------------------	--

[ Controle sist. áudio ]	Ativa a alternância automática da entrada de áudio para o dispositivo ativo e emite som do seu sistema de caixas acústicas. <ul style="list-style-type: none"><li>• Para ativar esse recurso, selecione [ Lig ]. Vá até [ Map. entr. áudio ] para pesquisar e mapear todos os dispositivos conectados.</li></ul>
--------------------------	--

- [ **Map. entr. áudio** ]
- Mapeia a entrada de áudio para os dispositivos/TVs conectados corretamente para ativar a alternância automática da origem de entrada.
1. Pressione **OK** para iniciar a verificação dos dispositivos.
  2. Selecione o mapa da entrada de áudio (por exemplo, AUX1, AUX2) e pressione ►.
  3. Selecione o dispositivo correto conectado a essa entrada de áudio e pressione **OK**.



#### Nota

- A TV e outros dispositivos conectados devem ser compatíveis com HDMI CEC.
- É necessário ativar as operações HDMI CEC na TV ou nos dispositivos para utilizar os controles EasyLink. Consulte o manual das TVs ou dos dispositivos para obter detalhes.
- A Philips não garante 100% de interoperabilidade com todos os dispositivos compatíveis com HDMI CEC.

#### [ **Bloq. Disco** ]

Defina a restrição para a reprodução de discos específicos. Antes de começar, coloque o disco no compartimento de disco (é possível bloquear até 40 discos).

- [ **Bloq.** ] – restrinja o acesso ao disco atual. Na próxima vez que você desejar reproduzir o disco ou desbloqueá-lo, será necessário inserir a senha.
- [ **Desbloq.** ] – todos os discos podem ser reproduzidos.



#### Dicas

- Para definir a senha ou alterá-la, vá para [ **Preferências** ] > [ **Senha** ].

#### [ **Atenuar Visor** ]

Altere o nível de brilho do display de acordo com a iluminação da sua sala.

- [ **100%** ] – brilho normal.
- [ **70%** ] – brilho médio.
- [ **40%** ] – display mais escuro.

#### [ **Idioma Tela** ]

Selecione o idioma padrão no menu na tela.

#### [ **Protetor Tela** ]

Ative ou desative o modo de proteção de tela. Esta opção ajuda a proteger a tela da TV contra danos causados por superexposição ou imagem estática prolongada.

- [ **Lig** ] – configure o protetor de tela para que seja exibido depois de 15 minutos de inatividade (por exemplo, no modo de pausa ou de parada).
- [ **Desl** ] – desative o modo de proteção de tela.

#### [ **Timer desl. aut.** ]

Altere para o modo de espera automaticamente após o tempo predefinido.

- [ **Desl** ] – desative o modo de desligamento.
- [ **15, 30, 45, 60 min** ] – selecione o tempo de contagem regressiva antes de alternar para o modo de espera.

#### [ **Modo de espera** ]

Defina o modo de espera.

- [ **Normal** ] – consumo de energia normal no modo de espera.
- [ **Baixo consumo** ] – baixo consumo de energia no modo de espera. No entanto, requer mais tempo para ativação.

## [ Cód Vap DivX(R) ]

Exiba o código de registro DivX®.



### Dicas

- Digite o código de registro do DivX do aparelho quando você alugar ou adquirir vídeos no site [www.divx.com/vod](http://www.divx.com/vod). Os vídeos DivX alugados ou adquiridos pelo serviço DivX® VOD (Vídeo a pedido) só podem ser reproduzidos no dispositivo em que está registrado.

## Configuração de áudio

- 1 Pressione **OPTIONS**.  
↳ O menu [ **Configuração Geral** ] será exibido.
- 2 Pressione ▼ para selecionar [ **Config. Áudio** ] e pressione ►.
- 3 Selecione uma opção e pressione **OK**.

Config. Áudio	
	Instal. do Ambisound
	Áudio Hdmi
	Modo Noturno

- 4 Selecione uma configuração e pressione **OK**.
  - Para retornar ao menu anterior, pressione **BACK**.
  - Para sair do menu, pressione **OPTIONS**.

### [ Instal. do Ambisound ]

Altere a instalação do Ambisound.

Opções	Descrições
[ Guia Config. ]	Selecione esta opção se desejar percorrer todas as configurações do Ambisound.
[ Acústica ]	Selecione o tipo de parede do cômodo.
[ Posic. na sala ]	Selecione esta opção de acordo com o posicionamento do aparelho na sala.
[ Altura ]	Selecione a altura em que o aparelho está posicionado.
[ Posição de audição ]	Selecione a distância entre a posição de audição e o aparelho.





## Dicas

- Consulte o capítulo 'Introdução - Iniciar instalação do Ambisound' para obter informações detalhadas.

### [ Áudio HDMI ]

Quando você conectar este aparelho e a TV com o cabo HDMI, selecione a configuração da saída de áudio para essa conexão.

- [ **Lig** ] – o som é emitido pela TV e pelas caixas acústicas. Se o formato de áudio no disco não for suportado, ele será convertido para som de dois canais (PCM linear).
- [ **Desl** ] – desative a saída de áudio da sua TV. O som é emitido somente pelas caixas acústicas.

### [ Modo Noturno ]

Suavize ruídos altos e aumente o nível de sons suaves para que você possa assistir a filmes em DVD com volume baixo, sem incomodar as pessoas.

- [ **Lig** ] – para uma exibição silenciosa à noite (somente para DVDs).
- [ **Desl** ] – aproveite o som surround com uma faixa dinâmica completa.

## Configuração de vídeo

- 1 Pressione **OPTIONS**.  
↳ O menu [ **Configuração Geral** ] será exibido.
- 2 Pressione **▼** para selecionar [ **Conf. Vídeo** ] e pressione **►**.
- 3 Selecione uma opção e pressione **OK**.

Conf. Vídeo	
	Tipo de TV
	Tela da TV
	Defin. Imagem
	Avançar imagem
	Closed Caption
	Progressivo

- Consulte as explicações sobre as opções acima nas páginas a seguir.
- 4 Selecione uma configuração e pressione **OK**.
    - Para retornar ao menu anterior, pressione **BACK**.
    - Para sair do menu, pressione **OPTIONS**.

### [ Tipo de TV ]

Altere este ajuste somente se o vídeo não for exibido corretamente. Por padrão, o ajuste corresponde às configurações de TV mais comuns do seu país.

- [ **PAL** ] – para TV com sistema PAL.
- [ **NTSC** ] – para TV com sistema NTSC.
- [ **Multi** ] – para TV compatível com PAL e NTSC.

### [ Tela da TV ]

Selecione o formato da tela de acordo com a maneira que deseja exibir a imagem na TV.

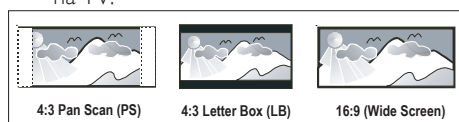

- [ **4:3 Pan Scan** ] – para TV padrão, uma tela de altura completa com as laterais cortadas.
- [ **4:3 Letter Box** ] – para TV padrão, uma widescreen com barras pretas nas partes superior e inferior.
- [ **16:9 Wide Screen** ] – para TV widescreen TV (taxa de quadros de 16:9).

### [ Defini. Imagem ]

Selecione um conjunto predefinido de configurações de cores de imagem ou personalize suas configurações pessoais.

- [ **Padrão** ] – configuração de cores originais.
- [ **Brilho** ] – configuração de cores vibrantes.
- [ **Suave** ] – configuração de cores quentes.
- [ **Pessoal** ] – personalize as configurações de cores. Defina o nível de brilho, contraste, tonalidade e saturação de cores no menu e pressione **OK**.

### [ Advance Picture ] (Imagem avançada)

Esta é uma configuração avançada para otimizar a saída de vídeo. Esta opção só se aplica à conexão de vídeo por meio de HDMI ou Vídeo componente com saída para Progressive scan.

- [ **DCDi** ] – ative ou desative o recurso Directional Correlation Deinterlacing. Ele preenche as linhas ausentes para otimizar o conteúdo de vídeo. Esta opção é especialmente eficiente durante a reprodução em câmera lenta.

#### Nota

- O ajuste de DCDi só está disponível para saída Progressive scan.

- [ **Gama** ] – ajuste a intensidade da imagem. Valores positivos exibem os detalhes em cenas escuras, enquanto valores negativos enfatizam o contraste.
- [ **Atr. Cromático** ] – ajuste o atraso do avanço de sinais cromáticos para produzir uma imagem perfeita e nítida.
- [ **Verd. Vida** ] – aumente o contraste e a intensidade de cores para produzir uma imagem mais dinâmica.

#### Nota

- Para ajustar as configurações acima, selecione uma opção e pressione **OK**. Em seguida, pressione o cursor à esquerda ou à direita para alterar a definição de valor/nível e pressione **OK** para confirmar.

- [ **Wide Screen** ] – defina o formato widescreen para a reprodução de discos.

Opções	Descrições
[ <b>Superwide</b> ]	O centro da tela é menos comprimido que as laterais. Este ajuste só será aplicável se a resolução de vídeo for definida como 720p ou 1080i/p.
[ <b>4:3 Cx. Postal</b> ]	Não há esticamento da imagem. As barras pretas são exibidas nos dois lados da tela.
[ <b>Desl</b> ]	A imagem será exibida de acordo com o formato do disco.

#### Nota

- Este ajuste só estará disponível se você tiver definido [ **Tela de TV** ] como [ **16:9 Wide Screen** ].

- [ **Vídeo HDMI** ] – selecione uma resolução de vídeo compatível com a capacidade da tela da TV.

Opções	Descrições
[ <b>Auto</b> ]	Detecta e seleciona automaticamente a melhor resolução de vídeo suportada.
[ <b>480p, 576p, 720p, 1080i, 1080p</b> ]	Selecione a resolução de vídeo à qual sua TV oferece melhor suporte. Consulte o manual da TV para obter detalhes.

#### Nota

- Se o ajuste não for compatível com sua TV, será exibida uma tela em branco. Aguarde 15 segundos para que a recuperação automática ocorra ou pressione **HDMI** várias vezes até que a imagem seja exibida.

### [ **Closed Caption** ]

Ative ou desative as legendas na tela.

- [ **Lig** ] – mostre os efeitos sonoros na legenda. Aplicável somente aos discos que incluam informações sobre Closed Caption e se a sua TV oferecer suporte a esse recurso.
- [ **Desl** ] – desative o closed caption.

### [ **Progressivo** ]

Se a sua TV oferecer suporte a sinais progressivos, você poderá ativar o modo Progressive scan deste aparelho.

- [ **Lig** ] – ative o modo Progressive scan.
- [ **Desl** ] – desative o modo Progressive scan.





#### Dicas

- Consulte o capítulo 'Introdução - Ativar Progressive scan' para obter informações detalhadas.

## Preferências

- 1 Pressione **OPTIONS**.  
↳ O menu [ **Configuração Geral** ] será exibido.
- 2 Pressione ▼ para selecionar  [ **Preferências** ] e pressione ►.
- 3 Selecione uma opção e pressione **OK**.

Config. Prefer.	
	Áudio
	Legenda
	Menu Disco
	Controle Pais
	PBC
	Nav MP3/JPEG
	Senha
	Legenda DivX ▼

- Consulte as explicações sobre as opções acima nas páginas a seguir.
- 4 Selecione uma configuração e pressione **OK**.
    - Para retornar ao menu anterior, pressione **BACK**.
    - Para sair do menu, pressione **OPTIONS**.

### [ **Áudio** ]

Selecione o idioma de áudio padrão para DVDs.

### [ **Legenda** ]

Selecione o idioma de legenda padrão para DVDs.

### [ **Menu do disco** ]

Selecione o idioma de menu para DVDs.

### Nota

- Se o idioma definido não estiver disponível no disco, o disco usará seu próprio idioma padrão.
- Em alguns DVDs, o idioma de legenda/áudio só pode ser alterado pelo menu do disco.
- Para selecionar os idiomas não listados no menu, selecione [ **Outro** ]. Em seguida, verifique a lista de códigos de idioma no verso deste manual do usuário e digite o respectivo código de quatro dígitos.

### [ **Controle Pais** ]

Restrinja o acesso a DVDs inapropriados para seus filhos. Esses tipos de DVD devem ser gravados com classificações.

1. Para iniciar, pressione **OK**.
2. Selecione um nível de classificação no menu e pressione **OK**.
3. Pressione os **botões numéricos** para digitar sua senha de quatro dígitos.

### Nota

- DVDs com classificação acima do nível definido no [ **Controle Pais** ] requerem uma senha para reprodução.
- As classificações variam de acordo com o país. Para permitir a reprodução de todos os discos, selecione '8'.
- Alguns DVDs apresentam a classificação impressa, mas não são gravados com classificações. Essa função não tem efeito nesses DVDs.

### Dicas

- Para definir a senha ou alterá-la, vá para [ **Preferências** ] > [ **Senha** ].

## [ PBC ]

Em VCDs/SVCDs gravados com PBC (controle de reprodução), você pode acessar o conteúdo do disco por meio de um menu interativo.

- [ **Lig** ] – um menu de índice é exibido quando você insere um disco para reprodução.
- [ **Desl** ] – ignore o menu e inicie a reprodução no primeiro título.

## [ Nav MP3/JPEG ]

Ative ou desative a exibição da pasta MP3/WMA quando reproduzir uma mídia que contenha arquivos MP3/WMA.

- [ **Com Menu** ] – exiba as pastas de arquivos MP3/WMA.
- [ **Sem Menu** ] – exiba todos os arquivos.

## [ Senha ]

Siga as instruções na TV para definir ou alterar a senha para discos bloqueados e reproduzir DVDs restritos.

Mudar Senha	
Senha Antiga	<input type="password"/>
Nova Senha	<input type="password"/>
Conf. Senha	<input type="password"/>
<input type="button" value="OK"/>	

1. Pressione os **botões numéricos** para digitar '0000' ou a última senha de quatro dígitos definida no campo [ **Senha Antiga** ].
2. Digite a nova senha no campo [ **Nova Senha** ].
3. Digite a nova senha novamente no campo [ **Conf. Senha** ].
4. Pressione **OK** para sair do menu.



### Nota

- Se você esquecer sua senha de quatro dígitos, digite '0000' antes de definir uma nova senha.

## [ Legenda DivX ]

Selecione um conjunto de caracteres que suporte a legenda DivX.

[ <b>Padrão</b> ]	Inglês, Irlandês, Dinamarquês, Estoniano, Finlandês, Francês, Alemão, Italiano, Português, Luxemburguês, Norueguês (Bokmål e Nynorsk), Espanhol, Sueco, Turco
[ <b>Cent. Eur.</b> ]	Polonês, Tcheco, Eslovaco, Albanês, Húngaro, Esloveno, Croata, Sérvio (alfabeto Latino), Romeno
[ <b>Cirílico</b> ]	Bielo-russo, Búlgaro, Ucraniano, Macedônio, Russo, Sérvio
[ <b>Grego</b> ]	Grego
[ <b>Hebreu</b> ]	Hebreu



### Nota

- Verifique se o arquivo de legenda tem exatamente o mesmo nome do filme. Se, por exemplo, o nome do arquivo do filme for 'Movie.avi', será necessário nomear o arquivo de texto como 'Movie.sub' ou 'Movie.srt'.

## [ Inform. da versão ]

Exiba a versão do software deste aparelho.



### Dicas

- Essas informações são necessárias quando você deseja saber se uma versão mais recente do software está disponível no site da Philips para baixar e instalar.

## [ Padrão ]

Restaura todas as configurações de fábrica deste aparelho, exceto [ **Bloq. Disco** ], [ **Senha** ] e [ **Controle Pais** ], que permanecem inalteradas.





## 8 Informações adicionais

### Atualizar software

A Philips fornece atualizações de software para garantir que o aparelho seja compatível com os formatos mais recentes.

Para verificar as atualizações, compare a versão atual do software deste aparelho com a versão mais recente do software disponível no site da Philips.

#### 1 Pressione **OPTIONS**.

Config. Prefer.	
	Menu Disco ▲
	Controle Pais
	PBC
	Nav MP3/JPEG
	Senha
	Legenda DivX
	Inform. da versão
	Padrão

- 2 Selecione [ **Preferências** ] > [ **Inform. Versão** ] e pressione **OK**.
- 3 Anote o número da versão e pressione **OPTIONS** para sair do menu.
- 4 Visite [www.philips.com/support](http://www.philips.com/support) para verificar a versão mais recente do software disponível para este aparelho.
- 5 Se a versão mais recente do software for superior à versão do software deste aparelho, baixe o arquivo e armazene-o em um CD-R ou unidade flash USB

6 Insira o CD-R ou a unidade flash USB no aparelho.

7 Pressione **DISC** ou **USB** e siga as instruções na TV para confirmar a atualização.

#### Nota

- Não remova o CD-R ou USB quando a atualização do software estiver em andamento.

8 Quando a atualização do software for concluída, este aparelho entrará automaticamente no modo de espera.

#### Nota

- É recomendável desconectar o cabo de alimentação por alguns segundos e reconectá-lo para reinicializar o sistema.

### Cuidado

#### Atenção!

- Não use solventes como benzina, diluentes, produtos de limpeza disponíveis no mercado nem sprays antiestáticos destinados a discos.

#### Limpeza de discos

Limpe o disco com uma flanela, fazendo movimentos em linha reta, do centro para a extremidade.

#### Limpe a tela da unidade principal

Limpe a superfície da tela com uma flanela.

# Especificações



## Nota

- Especificações e design sujeitos a alterações sem notificação prévia.

## Accessórios fornecidos

- Guia de Início Rápido
- Controle remoto e pilhas
- 2 cabos de Vídeo composto
- Cabo HDMI
- Cabo de áudio estéreo de 3,5 mm
- Cabo de alimentação (somente para determinadas regiões)
- Subwoofer
- Suporte e duas apoios para montagem em parede
- Base para Ipod
- Antena de fio FM/antena de quadro AM/MW
- Adaptador de pino redondo para chato (somente para determinadas regiões)
- Flanela

## Amplificador

- Potência total de saída (Home theater): 500 W
- Resposta de frequência: 20 Hz - 20 kHz /  $\pm 3$ dB
- Relação sinal-ruído:  $> 65$  dB (CCIR)
- Sensibilidade de entrada
  - ▲ AUX 1: 500 mV
  - ▲ MP3 LINK: 250 mV

## Disco

- Tipo de laser: semiconductor
- Diâmetro de disco: 12 cm/8 cm
- Gravação de vídeo: MPEG1/MPEG2/DiVX/DiVX Ultra/WMV9
- Vídeo DAC: 12 bits, 148 MHz
- Sistema de sinal: PAL/NTSC
- Vídeo S/N: 56 dB
- Áudio DAC: 24 bits/192 kHz
- Resposta de frequência: 4 Hz - 20 Hz (44,1 kHz)
  - 4 Hz - 22 kHz (48 kHz)
  - 4 Hz - 44 kHz (96 kHz)
- PCM: IEC 60958
- Dolby Digital, DTS: IEC60958, IEC61937

## Radio

- Faixa de sintonia: FM 87,5 - 108 MHz (50/100 kHz), AM/MW 531 - 1.602 kHz (9 kHz) AM/MW 530 - 1.700 kHz (10 kHz)
- Sensibilidade a ruído de 26 dB: FM 20 dBf, AM 4 $\mu$ V/m
- Relação da rejeição de IF: FM 60 dB, MW 45 dB
- Relação sinal-ruído: FM 60 dB, AM/MW 30 dB
- Distorção harmônica: FM 3%, AM 5%
- Resposta de frequência: FM 180 Hz a 10 kHz/ $\pm 6$  dB
- Separação de estéreo: FM 26 B (1 kHz)
- Limiar do estéreo: FM 23,5 dB

## USB

- Compatibilidade: USB de alta velocidade (2.0)
- Suporte de classe: UMS (USB Mass Storage Class)

## Base para Ipod

- Dimensões (LxAxP): 34,5 x 104 (mm)
- Peso: 163,5 g

## Potência (subwoofer)

- Fornecimento de energia: 120 a 230 V, 50 a 60 Hz
- Consumo de energia: 120 W
- Consumo de energia no modo de espera:
  - Normal:  $< 3,7$  W
  - Modo de espera econômico:  $< 0,27$  W
- Sistema: Sistema Bass Reflex
- Impedância: 4 ohm
- Drivers das caixas acústicas: woofer de 165 mm (6 1/2")
- Resposta de frequência: 35 Hz - 200 Hz
- Dimensões (LxAxP): 322 x 425 x 322 (mm)
- Peso: 12,7 kg

## Unidade principal

- Dimensões (LxAxP): 1.047 x 174 x 155 (mm)
- Peso: 8,9 kg
- Caixa acústica central:
  - Impedância da caixa acústica: 4 ohm
  - Drivers das caixas acústicas: 2 woofers de 2,5" + 2 tweeters de 1" mm com cúpula macia
  - Resposta de frequência: 200 Hz a 20 kHz
- Caixas acústicas surround esquerda/direita:
  - Impedância das caixas acústicas: 6 ohm
  - Drivers das caixas acústicas: 4 x 2,5" de alcance total
  - Resposta de frequência: 200 Hz a 20 kHz

## 9 Solução de problemas



### Aviso!

- Risco de choque elétrico. Nunca remova a estrutura externa do aparelho.

Para manter a garantia válida, nunca tente consertar o sistema por conta própria.

Se encontrar problemas ao usar o aparelho, verifique os seguintes pontos antes de solicitar atendimento: Se o problema persistir, registre seu produto e obtenha suporte em [www.philips.com/welcome](http://www.philips.com/welcome).

---

### Unidade principal

Os botões do aparelho não funcionam.

- Desconecte o aparelho da tomada por alguns minutos e conecte-o novamente.
- Certifique-se de que o cabo de interconexão do subwoofer esteja encaixado no Home Theater com DVD.

---

### Imagem

Nenhuma imagem é exibida.

- Consulte o manual da TV para fazer a seleção correta do canal de entrada de vídeo. Mude o canal da TV até a tela do DVD aparecer.
- Pressione **DISC**.
- Se isso acontece quando você ativa o ajuste Progressive scan ou altera o ajuste do tipo de TV, é necessário alternar para o modo padrão:
  1. Pressione **▲** para abrir o compartimento de disco
  2. Pressione **▶** (para Progressive scan) ou **◀** (para tipo de TV).
  3. Pressione **SUBTITLE**.

---

Não há imagem na conexão HDMI.

- Verifique se o cabo HDMI está com defeito. Substitua-o por um novo cabo HDMI.
- Se isso acontece quando você altera a resolução de vídeo HDMI, pressione **HDMI** várias vezes até a imagem ser exibida.



---

## Áudio

Nenhum som é emitido.

- Verifique se os cabos de áudio estão conectados e pressione a origem de entrada correta (por exemplo, AUX/DI /MP3 LINK, USB) para selecionar o dispositivo que você deseja reproduzir.

---

Não há som na conexão HDMI.

- Talvez você não ouça nenhum som da saída HDMI se o dispositivo conectado for incompatível com HDCP ou se for compatível somente com DVI.
- Verifique se o ajuste [ **HDMI Audio** ] (**Áudio HDMI**) está ativado.

---

Não há som nos programas de TV.

- Conecte um cabo de áudio da entrada AUDIO do aparelho à saída AUDIO da TV. Em seguida, pressione **AUX/DI /MP3 LINK** várias vezes para selecionar a origem de entrada de áudio correspondente.

---

## Reprodução

Não é possível reproduzir arquivos de vídeo DivX.

- Verifique se o arquivo DivX está devidamente codificado no modo 'Home Theatre Profile' (Perfil do Home theater) com o codificador DivX.
- Verifique se o arquivo de vídeo DivX está completo.

---

A legenda do DivX não é exibida corretamente.

- Verifique se arquivo de legenda tem o mesmo nome do arquivo do filme.
- Selecione o conjunto de caracteres correto.
  1. Pressione **OPTIONS**.
  2. Pressione ► e selecione [ **Legenda DivX** ] no menu.
  3. Selecione um conjunto de caracteres que suporte a legenda.

---

O conteúdo da unidade flash USB não pode ser lido.

- O formato da unidade flash USB não é compatível com o aparelho.
- O aparelho está formatado com um sistema de arquivos diferente, não suportado (por exemplo, NTFS).
- O tamanho máximo da memória suportada é 160 GB.

---

O conteúdo de vídeo (filmes, fotos, vídeos etc.) do iPod não é exibido no modo Extended Control (Controle Estendido).

- A navegação em vídeos não é suportada no modo Extended Control. Você só pode navegar no conteúdo de vídeo no próprio iPod.

# 10 Glossário

## Proporção da imagem

Proporção da imagem se refere à proporção entre a largura e a altura de telas de TV.

A proporção de uma TV padrão é 4:3, enquanto a proporção de uma TV de alta definição ou widescreen é de 16:9. O formato Letter Box permite assistir a uma imagem com uma perspectiva mais larga em uma tela padrão 4:3.

## DivX

O código DivX é uma tecnologia de compactação de vídeo com base em MPEG-4 de patente requerida, desenvolvida pela DivX Networks, Inc. É capaz de reduzir vídeos digitais o suficiente para possibilitar a transferência pela Internet, sem perder sua alta qualidade visual.

## Dolby Digital

Sistema de som Surround desenvolvido pela Dolby Laboratories que contém até seis canais de áudio digital (frontal esquerdo e direito, surround esquerdo e direito, central e subwoofer).

## HDMI

High-Definition Multimedia Interface (HDMI) é uma interface digital de alta velocidade que pode transmitir vídeos de alta definição e áudio digital multicanal não compactados. Essa interface proporciona imagem e som de alta qualidade, completamente isentas de ruídos. HDMI é totalmente retrocompatível com DVI.

Conforme exigido pelo padrão HDMI, a conexão com produtos HDMI ou DVI sem HDCP (High-bandwidth Digital Content Protection) resultará em nenhuma saída de vídeo ou áudio.

## HDCP

High-bandwidth Digital Content Protection é uma especificação que proporciona uma transmissão de conteúdo digital segura entre aparelhos diferentes (para impedir direitos autorais não autorizados.)

## JPEG

Formato de imagem digital estática muito utilizado. Sistema de compactação de dados de imagem estática proposto pelo Joint Photographic Expert Group, que apresenta pequena perda de qualidade de imagem apesar da elevada taxa de compactação. Os arquivos são reconhecidos por suas extensões 'JPG ou JPEG'.

## MP3

Formato de arquivo com um sistema de compactação de dados de áudio. 'MP3' é a abreviação de Motion Picture Experts Group 1 (ou MPEG-1) Audio Layer 3. Com o formato MP3, um CD-R ou CD-RW pode conter cerca de 10 vezes mais dados do que um CD comum. Os arquivos são reconhecidos por sua extensão '.MP3'.

## MPEG

Motion Picture Experts Group. Conjunto de sistemas de compactação para áudio e vídeo digitais.

## Progressive scan

O Progressive scan exhibe duas vezes o número de quadros por segundo em relação a um sistema de TV comum. Este recurso oferece resolução e qualidade de imagem superiores.

## WMA

Windows Media™ Audio. Refere-se a uma tecnologia de compactação de áudio desenvolvida pela Microsoft Corporation. Os dados WMA podem ser codificados usando-se o Windows Media Player versão 9 ou o Windows Media Player para Windows XP. Os arquivos são reconhecidos por sua extensão 'WMA'.

## WMV

Windows Media Video. Refere-se a uma tecnologia de compactação de vídeo desenvolvida pela Microsoft Corporation. O conteúdo WMV pode ser codificado com o Windows Media® Encoder 9 series. Os arquivos são reconhecidos por sua extensão 'WMA'.

## Language code

Abkhazian	6566	Inupiaq	7375	Pushto	8083
Afar	6565	Irish	7165	Russian	8285
Afrikaans	6570	Íslenska	7383	Quechua	8185
Amharic	6577	Italiano	7384	Raeto-Romance	8277
Arabic	6582	Ivrit	7269	Romanian	8279
Armenian	7289	Japanese	7465	Rundi	8278
Assamese	6583	Javanese	7486	Samoaan	8377
Avestan	6569	Kalaallisut	7576	Sango	8371
Aymara	6589	Kannada	7578	Sanskrit	8365
Azerhijani	6590	Kashmiri	7583	Sardinian	8367
Bahasa Melayu	7783	Kazakh	7575	Serbian	8382
Bashkir	6665	Kernewek	7587	Shona	8378
Belarusian	6669	Khmer	7577	Shqip	8381
Bengali	6678	Kinyarwanda	8287	Sindhi	8368
Bihari	6672	Kirghiz	7589	Sinhalese	8373
Bislama	6673	Komi	7586	Slovensky	8373
Bokmål, Norwegian	7866	Korean	7579	Slovenian	8376
Bosanski	6683	Kuanyama; Kwanyama	7574	Somali	8379
Brezhoneg	6682	Kurdish	7585	Sotho; Southern	8384
Bulgarian	6671	Lao	7679	South Ndebele	7882
Burmese	7789	Latina	7665	Sundanese	8385
Castellano, Español	6983	Latvian	7686	Suomi	7073
Catalán	6765	Letzeburgesch;	7666	Swahili	8387
Chamorro	6772	Limburgan; Limburger	7673	Swati	8383
Chechen	6769	Lingala	7678	Svenska	8386
Chewa; Chichewa; Nyanja	7889	Lithuanian	7684	Tagalog	8476
— ~	9072	Luxembourgish;	7666	Tahitian	8489
Chuang; Zhuang	9065	Macedonian	7775	Tajik	8471
Church Slavic; Slavonic	6785	Malagasy	7771	Tamil	8465
Chuvash	6786	Magyar	7285	Tatar	8484
Corsican	6779	Malayalam	7776	Telugu	8469
Česky	6783	Maltese	7784	Thai	8472
Dansk	6865	Manx	7186	Tibetan	6679
Deutsch	6869	Maori	7773	Tigrinya	8473
Dzongkha	6890	Marathi	7782	Tonga (Tonga Islands)	8479
English	6978	Marshallese	7772	Tsonga	8483
Esperanto	6979	Moldavian	7779	Tswana	8478
Estonian	6984	Mongolian	7778	Türkçe	8482
Euskara	6985	Nauru	7865	Türkmen	8475
Ελληνικά	6976	Navaho; Navajo	7886	Twi	8487
Faroese	7079	Ndebele, North	7868	Uighur	8571
Français	7082	Ndebele, South	7882	Ukrainian	8575
Frysk	7089	Ndonga	7871	Urdu	8582
Fijian	7074	Nederlands	7876	Uzbek	8590
Gaelic; Scottish Gaelic	7168	Nepali	7869	Vietnamese	8673
Gallegan	7176	Norsk	7879	Volapuk	8679
Georgian	7565	Northern Sami	8369	Walloon	8765
Gikuyu; Kikuyu	7573	North Ndebele	7868	Welsh	6789
Guarani	7178	Norwegian Nynorsk;	7878	Wolof	8779
Gujarati	7185	Occitan; Provençal	7967	Xhosa	8872
Hausa	7265	Old Bulgarian; Old Slavonic	6785	Yiddish	8973
Herero	7290	Oriya	7982	Yoruba	8979
Hindi	7273	Oromo	7977	Zulu	9085
Hiri Motu	7279	Ossetian; Ossetic	7983		
Hrvatski	6779	Pali	8073		
Ido	7379	Panjabi	8065		
Interlingua (International)	7365	Persian	7065		
Interlingue	7365	Polski	8076		
Inuktitut	7385	Português	8084		

# POLIZA DE GARANTIA

## ESTA POLIZA ES GRATUITA

Este aparato ha sido cuidadosamente diseñado y se ha fabricado con los mejores materiales bajo un estricto control de calidad, garantizando su buen funcionamiento por los periodos establecidos según el aparato (ver lista en la parte inferior) **a partir de la entrega del aparato al consumidor.**

**Esta póliza incluye la reparación o reposición gratuita de cualquier parte o componente que eventualmente fallase y la mano de obra necesaria para su reparación,** así como los gastos de transportación razonablemente erogados dentro de nuestros centros de servicio, misma que se hará efectiva en cualquiera de nuestros centros de servicio autorizados en el país.

Si su aparato llegase a requerir de nuestro servicio de garantía, acuda al centro de servicio más cercano a su domicilio, de tener alguna duda por favor llame a nuestro **CENTRO DE INFORMACIÓN AL CLIENTE LADA** sin costo en toda la republica al **01 800 504 62 00** en donde con gusto le indicaremos el centro de servicio autorizado más cercano a su domicilio.

PHILIPS MEXICANA S.A. de C.V. a través de sus centros de servicio autorizados **reparará y devolverá a usted su aparato en un plazo no mayor a 20 días hábiles,** contados a partir de la fecha de ingreso, impresa en la orden de servicio de cualquiera de nuestros centros de servicio autorizados.

**La garantía de esta póliza cubre cualquier desperfecto o daño eventualmente ocasionado por los trabajos de reparación y/o traslado del aparato en el interior de nuestros centros de servicio autorizados.**

**Esta póliza sólo tendrá validez, si está debidamente requisitada, sellada por la casa vendedora,** en caso de extravío de esta póliza, podrá hacer efectiva su garantía con la presentación de su factura de compra.

## ESTA POLIZA NO SE HARA EFECTIVA EN LOS SIGUIENTES CASOS:

- Cuando el aparato sea utilizado en condiciones distintas a las normales.
- Cuando el aparato no haya sido operado de acuerdo con el instructivo de uso que se le acompaña.
- Cuando la causa de la falla o mal funcionamiento sea consecuencia de una reparación inadecuada o alteración producida por personas no autorizadas por PHILIPS MEXICANA S.A. de C.V.

## PERIODOS DE GARANTIA

**36 MESES.- Monitores para computadora.**

**12 MESES.- Televisores con y sin reproductor de video digital DVD, videocassetteras, reproductores de discos de video digital DVD, reproductores de disco de video digital con pantalla incluida, grabadores reproductores de disco de video digital DVD, grabadores reproductores de disco compacto, Radiograbadoras con y sin reproductor de disco compacto, reproductores de disco compacto portátil, video proyectores ( excepto la lámpara) , cámaras de video, decodificadores de señal (IRD), televisores para hotel, sistemas de observación, televisores de proyección, teléfonos celulares, pagers, minisistemas de audio, minisistemas de audio con reproductor de disco de video digital integrado, microsistemas de audio, sistemas de cine en casa, sistemas reproductores de disco de video digital, equipos modulares, sintonificadores, facsimils, LNB, antenas de recepción de satélite, DVD ROM, CDR ROM y CDRW ROM para computadora.**

**6 MESES.- reproductores de cassette portátil, radio relojes, radios A.M./F.M., reproductores de audio digital MP3 (Internet), auto estéreos, teléfonos, teléfonos inalámbricos, cámaras digitales.**

**3 MESES.- Accesorios, controles remotos, bocinas, cintas para fax y para cámaras de videoconferencia, micrófonos, audifonos.**

# PHILIPS

MC - 719 - ARCO

## Philips Mexicana, S.A. de C.V.

**Producto Importado por:**  
**Philips Mexicana, S.A. de C.V.**

Av. La Palma No.6  
Col. San Fernando La Herradura  
Huilquillucan, Edo. de México, C.P. 52784  
Tel. 52 69 90 00

**Centro de Información al Cliente**  
**Información General**

LADA SIN COSTO PARA TODA LA REPUBLICA  
**01 800 504 62 00**  
CORREO ELECTRONICO  
**philips@merkafon.com**

MODELO \_\_\_\_\_ No. DE SERIE \_\_\_\_\_

La presente garantía contará a partir de:           DÍA                   MES                   AÑO

En caso que en su producto presente alguna falla, acuda al centro de servicio más cercano a su domicilio (según listado de talleres anexo) y en caso de tener alguna duda o pregunta por favor llame a nuestro **Centro de información al Cliente**, en donde con gusto le atenderemos en todo lo relativo a:

- \* Servicio de sus aparatos Philips
- \* Información de productos y Talleres Autorizados Philips
- \* Asesoría en el manejo e instalación de su producto Philips
- \* Información en donde puede adquirir productos y accesorios Philips

Para hacer efectiva la garantía de su producto, es necesario presentar esta póliza debidamente requisitada o de lo contrario, presentar su factura de compra.

### CENTROS DE SERVICIO AUTORIZADOS PHILIPS EN LAS PRINCIPALES CIUDADES

**NOTA: Los Centros que tengan (S) solo proporcionan Servicio y los que tengan (SR) venden refacciones, accesorios y proporcionan Servicio**

CIUDAD	LADA	TELEFONO	CORREO ELECTRONICO		CIUDAD	LADA	TELEFONO	CORREO ELECTRONICO	
ACAPULCO, GRO	744	483-32-96	serproa@yahoo.com.mx	S	MEXICO, D. F. ZONA NORTE	55	55-67-19-92 55-67-22-56	chy_electronica@yahoo.com.mx	S
AGUASCALIENTES, AGS	449	915-51-81	jimsaete@hotmail.com	S	MEXICO, D. F. ZONA ORIENTE	55	57-58-89-37	cnoguedam@terra.com.mx	S
CAMPECHE, CAMP	981	816 25 75	oreza@hotmail.com	S	MEXICO, D. F. ZONA PONIENTE	55	58 12 44 12	raulmzm@avantel.net	S
CANCUN, Q ROO.	998	984 18 74	gammacancun@webtelmex.net.mx	S	MONTERREY, N.L.	818	375-16-17 600-54-03	mcoesa@prodigy.net.mx	S
CD. JUAREZ, CHIH	656	618-21-28 623-46-20	teleservicio@prodigy.net.mx	S	MORELIA, MICH	443	312-03-17	multiservicio_profesionales_de_zamora@msn.com	S
CD. OBREGON, SON	644	412-41-51 416-20-93	mena747@prodigy.net.mx	S	NEZAHUALCOYOTL EDO. MEX	55	57-33-34-98	vicentequierrez@prodigy.net.mx	S
CD. VICTORIA, TAMPS	834	319-66-03 312-51-93	eei_smiller@yahoo.com.mx	S	OAXACA, OAX	951	516-47-37	elfrancistor@prodigy.net.mx	S
COJIMA, COL	312	314-03-01	tv_antenas@hotmail.com	S	ORIZABA, VER	272	724 38 53	barreda_electronics@hotmail.com	S
CUERNAVACA, MOR	777	313-00-19 313-90-92	centroserviciohertz@hotmail.com	S	PACHUCA, HGO	771	714-15-81	zarateco@hotmail.com	S
CULIACAN, SIN	667	716-15-10	stereovox@cdn.megared.net.mx	S	POZA RICA, VER	782	824 47 82	sonydigital@prodigy.net.mx	S
CHIHUAHUA, CHIH	614	421-59-30 421-63-61	comercialdomestica@hotmail.com	S	PUEBLA, PUE	222	248-77-64 231-63-77	rascon12@prodigy.net.mx	S
CHILPANCIINGO, GRO	747	471 72 73	ingelec_oro@hotmail.com	S	QUERETARO, QRO	442	216-10-09		S
DURANGO, DGO	618	825-00-05	evsurdigo@yahoo.com	S	SALTILLO, COAH	844	415 35 80	electronicadigital_07@hotmail.com	S
GUADALAJARA, JAL	33	36-15-72-62 36-15-83-27	www.leecon.com.mx	S	SAN LUIS POTOSI, S.L.P.	444	815-34-07	centro_serviciosp@prodigy.net.mx	S
HERMOSILLO, SON	662	210-54-95 210-55-86	manuelte@prodigy.net.mx	S	SATELITE, EDO. MEX	55	55 62 59 73	missus_satelite@hotmail.com	S
IRAPUATO, GTO	462	626-51-10	tv_gase@hotmail.com	S	TAMPICO, TAMPS	833	214 13 60	electromovie@prodigy.net.mx	S
LA PAZ, B.C.S	612	122-95-99	cenalpa@prodigy.net.mx	S	TEPIC, NAY	311	212-66-93	spe_tr@hotmail.com	S
LEON, GTO	477	770-26-99	tec ESPECIALIZADOS@hotmail.com	S	TIJUANA, B.C.N	664	621-22-15	www.wj1@telhor.net	S
MATAMOROS, TAMPS	868	813-50-13	digitalelectronica@comunicable.net	S	TOLUCA, EDO. MEX	722	214-83-09		S
MAZATLAN, SIN	669	982-42-21	e_satel@hotmail.com	S	TOLUCA, EDO. MEX	722	213 62 94		S
MERIDA, YUC	999	928-59-05	evia2@prodigy.net.mx	S	TORREON, COAH	871	732-49-49	joma02@prodigy.net.mx	S
MEXICALI, B.C.N	686	561-86-08 561-86-18	baiaelectronics@adl.com	S	TUXTLA GUTIERREZ, CHIS	961	618-19-08	kcvideo@prodigy.net.mx	S
MEXICO D.F. ZONA ARAGON	55	57 94 06 34	philipservicio@hotmail.com	S	URUAPAN, MICH	452	524-08-38 524-37-78	rosaliaq@mich1.telmex.net.mx	S
MEXICO D.F. ZONA CENTRO	55	55 21 60 07	unitelmex@yahoo.com.mx	SR	VERACRUZ, VER	229	932-78-23 932-44-44	antza@ver.megared.net.mx	S
MEXICO, D. F. ZONA SUR	55	55-36-71-03 55-36-25-75	centrodeservicioelectronico@hotmail.com	S	VILLAHERMOSA, TAB	993	314-31-36 314-61-67	villatec@intrasar.net.mx	S
MEXICO, D. F. ZONA NORTE	55	53 68 30 21	tissaser@prodigy.net.mx	S	ZACATECAS, ZAC.	492	922 31 63	sertecmur@hotmail.com	S

Para mayor referencia de Talleres de Servicio Autorizados en otras ciudades comunicarse al 01 800 504 62 00 (lada sin costo)

**Validez de la garantía**

Todos los productos de la línea de audio y video Philips, se regirán por un año de garantía internacional (365 días), salvo para Chile donde los productos de las líneas CD Portable y RCR CD, los cuales se rigen por 6 meses de garantía (182 días)

**Condiciones de la garantía**

Esta garantía perderá su validez si:

- El defecto es causado por uso incorrecto o en desacuerdo con el manual de instrucciones
- El aparato sea modificado, violado por una persona no autorizada por Philips
- El producto esté funcionando con un suministro de energía (red eléctrica, batería, etc. ) de características diferentes a las recomendadas en el manual de instrucciones
- El número de serie que identifica el producto se encuentre de forma adulterada.

Están excluidos de garantía,

- Los defectos que se generen debido al incumplimiento del manual de instrucciones del producto
- Los casos fortuitos o de la fuerza mayor, como aquellos causados por agentes de la naturaleza y accidentes, descargas eléctricas, señales de transmisión débiles.
- Los defectos que se generen debido al uso de los productos en servicios no doméstico/residencial regulares o en desacuerdo con el uso recomendado
- Daños ocasionados por fluctuaciones de voltajes, voltaje fuera de norma o por causas fuera de Philips, como cortocircuitos en los bafles o parlantes.
- En las ciudades en donde no existe el taller autorizado del servicio de Philips, los costos del transporte del aparato y/o el técnico autorizado, corren por cuenta del cliente.
- La garantía no será válida si el producto necesita modificaciones o adaptaciones para que funcione en otro país que no es aquél para el cual fue mercadeado.

El único documento válido para hacer efectiva la garantía de los productos, es la Factura o Boleta de compra del consumidor final.

Aquellos productos que hayan sido adquiridos en otros países y que no estén en el rango normal del país donde se efectuará la reparación, dicha prestación de servicio tomará mas tiempo de lo normal ya que es necesario pedir las partes/piezas al centro de producción correspondiente.

**Centros de información**Líneas de atención al consumidor

Chile: 600-7445477

Colombia: 01-800-700-7445

Costa Rica: 0800-506-7445

Ecuador: 1-800-10-1045

El Salvador: 800-6024

Guatemala: 1-800-299-0007

Panamá: 800-8300

Peru: 0800-00100

Rep. Dominicana: 1-800-751-2673

Venezuela: 0800-100-4888

## LISTA DE SERVIÇO AUTORIZADO - BRASIL

<b>ACRE</b>									
CRUZEIRO DO SUL	68-33224432	BARRA S FRANCISCO	27-37562245	BELO HORIZONTE	31-32252762	PORTO TROMBETAS	93-35491606		
RIO BRANCO	68-32217642	CASTELO	28-35429482	BELO HORIZONTE	31-32254066	SANTARÉM	93-35235322		
RIO BRANCO	68-32249116	COLATINA	27-37222388	BELO HORIZONTE	31-34420944				
<b>ALAGOAS</b>		GIARAPARI	27-33614355	BELO HORIZONTE	31-34819119	<b>PARAIBA</b>			
ARAPIRACA	82-5222367	LINHARES	27-33710148	BELO HORIZONTE	31-32957700	CAMPINA GRANDE	83-32212128		
MACIÇO	82-32417237	S GABRIEL DA PALHA	27-37271153	BELO HORIZONTE	31-34491000	ESPERANCA	83-36122713		
PALMEIRA DOS INDIOS	82-4213452	SAO MATEUS	27-37633806	BELO HORIZONTE	31-21027373	GUARABIRA	83-27111519		
LINHA DOS PALMARES	82-32811305	VILA VELHA	27-32891233	BETIM	31-35322088	JOAO PESSOA	83-32466989		
		VITORIA	27-32233899	BOM DESPACHO	37-35212906	JOAO PESSOA	83-32210460		
				BOM DESPACHO	37-35225511	NOVA FLORESTA	83-3741014		
<b>AMAPÁ</b>		<b>GOIÁS</b>	62-3243562	CARANGOLA	32-37412017	SAPE	83-2832479		
MACAPA	96-2175934	ANAPOLIS	62-6561811	CASSIA	35-35412293	SOLANEA	83-3631241		
SANTANA	96-2811080	CACU	64-6561811	CONGONHAS	31-37311638				
		CALDAS NOVAS	64-6532878	CONS LAFAIETE	31-37637784	<b>PARANÁ</b>			
		CATALAO	64-4412786	CONTAGEM	31-33912994	AMPÉRE	46-5471605		
<b>AMAZONAS</b>		FORMOSA	61-62181166	CONTAGEM	31-33953461	ANTONINA	41-34321782		
MANAUS	92-36333035	GOIANIA	62-32919095	CORONEL FABRICIANO	31-38411804	APUCARANA	43-34225306		
MANAUS	92-36633366	GOIANIA	62-32929208	CURVELO	38-37213009	ARAPONGAS	43-2753273		
MANAUS	92-32324252	GOIATUBA	94-34952272	DIVINOPOLIS	37-32212353	ASSIS CHATEAUBRIAND	46-5285181		
		INHUMAS	62-5111840	FORMIGA	37-33214177	BANDERANTES	41-32549391		
<b>BAHIA</b>		IPAMERI	62-4511184	FRUITAL	34-34235279	CAMPO MOURAO	46-53238970		
ALAGOINHAS	75-4211128	ITAPURANGA	62-3551484	GOV. VALADARES	32-32216650	CASCAVEL	45-32254005		
BARRERAS	77-36119592	ITUMBIAIRA	64-34310837	GUAXUPE	35-35513891	CIANORTE	44-6292842		
BOM JESUS DA LAPA	77-4814335	JUSSARA	62-3731806	GUAXUPE	35-35514124	CURITIBA	41-33334764		
BRUMADO	77-4412381	LUZIANIA	61-6228519	IPATINGA	31-38222332	CURITIBA	41-32549391		
CAETITE	77-34541183	MINEIROS	64-6618259	ITABIRA	31-38316218	FOZ DO IGUAÇU	45-3232029		
CAMACARI	71-36218288	PIRES DO RIO	64-4611133	ITAUBA	35-36211315	FRANCISCO BELTRAO	46-32323230		
CICEBO DANTAS	75-32282767	RALMA	62-3971320	ITAPECERICA	37-33411250	GUARAPUAVA	43-36235325		
CRUZ DAS ALMAS	75-4212839	RIO VERDE	64-36210173	ITAPECERICA	37-33411250	IBAITI	43-5461162		
ESPLANADA	75-4271454	TRINIDADE	62-5051505	ITALUNA	37-32412468	IBIPORA	43-281863		
EUNAPOLIS	73-2815181	URUACU	62-3571285	ITUJUBA	34-32682131	IBIRATAIA	43-3421337		
FEIRA DE SANTANA	75-3223282			JOAO MONLEVADE	31-38512909	LAPA	41-36222410		
FEIRA DE SANTANA	75-2213427	<b>MARANHÃO</b>		JOAO MONLEVADE	31-38521112	LOANDA	44-4325053		
GANDU	73-3254164	ACALANDIA	99-35381889	JOAO PINHEIRO	38-35611327	LONDRINA	43-33241002		
ILHELIS	73-2315995	BACABAL	99-36212794	JUIZ DE FORA	32-30842584	MANDAGUARI	44-2331335		
IRECE	74-36410202	BALSAS	99-5410113	JUIZ DE FORA	32-32151514	MARINGÁ	44-32264620		
ITABERABA	75-32512358	CAROLINA	98-7311335	LAGOA DA PRATA	37-32613493	MEDIANEIRA	45-3246580		
ITABUNA	73-36137777	CAXIAS	99-35212377	LAVRAS	35-38219188	PALMEIRA	42-3232066		
ITAPETINGA	77-2613003	CHAPADINHA	98-4711364	MANHUAÇU	33-33314735	PARANAGUA	41-34232804		
JACOBINA	74-36211323	CODO	99-36611277	MANHUAÇU	34-38622082	PATO BRANCO	46-32242786		
JESUIQUE	73-35254141	CODO	99-36612942	MONTE CARMELO	35-35911898	PONTE GROSSA	47-36450251		
JUAZEIRO	74-36116456	COELHO NETO	98-34731351	MONTE SANTO DE MINAS	38-32218925	RIO NEGRO	43-2561947		
JUAZEIRO	74-36111002	IMPERATRIZ	99-3524969	MONTES CLAROS	32-37242334	ROLANDIA	41-3282252		
LAURO DE FREITAS	71-3784201	PEDREIRAS	99-36423142	MURIAE	35-5712419	S J DOS PINHAIS	45-5651429		
MURITIBA	75-4241908	PRESIDENTE DUTRA	99-36631815	MUZAMBINHO	35-5712419	SANTA FE	44-2471147		
PAULO AFONSO	75-32811349	SANTA INES	98-36537553	NAUQUÊ	33-36212165	STO ANTONIO PLATINA	43-35341809		
POCOSES	77-4211890	SAO JOSE DE RIBAMAR	98-241581	NOVA LIMA	31-35412026	TELEMACO BORBA	42-32276044		
RIBEIRA DO POMBAL	75-2761853	SAO LUIS	98-32232326	OLIVEIRA	31-33314448	TOLEDO	45-3252471		
SALVADOR	71-32473659	SAO LUIS	98-32315276	PARA DE MINAS	37-32321975	UMUARAMA	44-36231233		
SALVADOR	71-2675000			PARACATU	38-36711250	<b>PERNAMBUCO</b>			
SALVADOR	71-3207070	<b>MATO GROSSO</b>		PASSOS	35-35214342	BELO JARDIM	81-37261918		
SALVADOR	71-33356233	ALTA FLORESTA	66-35212460	PATOS DE MINAS	34-38222588	CABO STO AGOSTINHO	81-35211823		
SANTO AMARO	75-32413171	ALTO ARAGUAJA	66-4811726	PATRO CINHO	34-38311531	CAMARAGIBE	81-34581246		
SENHOR DO BONFIM	74-5412343	BARRA DO GARGAS	66-4011394	PITANGUI	37-32716232	CARUARU	81-37220235		
SERPINHA	75-32611794	CIJUBA	65-36230421	PUMHI	37-33714632	FLORESTA	87-37611090		
STO ANTONIO JESUS	75-36314470	LUÇAS DO RIO VERDE	65-5491333	POCOS DE CALDAS	35-37121866	GARANHUNS	87-37610085		
TEIXEIRA DE FREITAS	73-30111600	PONTES E LACERDA	65-2662326	POCOS DE CALDAS	35-37224448	GARANHUNS	87-37610085		
VALENÇA	75-4413710	PRIMAVERA DO LESTE	66-4981682	PONTE NOVA	31-38172486	PAULISTA	81-34331142		
VITORIA DA CONQUISTA	77-34241983	RONDONOPOLIS	66-4233888	POUSO ALEGRE	35-34212120	RECIFE	81-32313399		
		SNOOP	66-5344592	S SEBASTIAO PARAISO	35-35313094	RECIFE	81-21621111		
		TANGARA DA SERRA	65-3261431	S SEBASTIAO PARAISO	35-35312054	RECIFE	81-34656042		
<b>CEARÁ</b>		VARZEA GRANDE	65-6826502	SANTOS DUMONT	32-32516369	RECIFE	81-34629090		
BREJO SANTO	88-5310133	<b>MATO GROSSO DO SUL</b>		SAO JOAO DEL REI	32-33718306	SALGUEIRO	87-38716209		
CRATEUS	88-6910019	AMPAMBÁ	67-4811543	STO ANTONIO MONTE	37-32811258	SERRA TALHADA	87-38311401		
CRATO	88-5212501	AMPAMBÁ	67-4811543	TEOFILO OTONI	33-35228911				
FORTALEZA	85-4008555	CAMPO GRANDE	67-33242804	TIMOTEO	31-38482728	<b>PIAUÍ</b>			
IBIAPINA	88-36531223	CAMPO GRANDE	67-3831540	UBA	32-35323626	CAMPO MAIOR	86-32521376		
IGUATU	88-35810512	CAMPO GRANDE	67-3213898	UBERABA	34-33332520	FLORIANO	89-5221154		
ITAIPOCA	88-6312030	DOURADOS	67-4217117	UBERLANDIA	34-32132636	OEIRAS	89-4621066		
JUAZEIRO DO NORTE	88-35112667	IVINHÊMA	67-4421244	UBERLANDIA	34-32360764	PARNAIBA	86-3222877		
LIMOEIRO DO NORTE	88-4231938	NAVIRAÍ	67-4612486	VARGINHA	35-32272889	PICOS	89-4221444		
OKOS	88-5841271	NOVA ANDRADINA	67-4413851	VARZEA DA PALMA	38-37211548	PICOS	89-34155135		
SOBRAL	88-36110605	PONTO PORA	67-4314313	VAZANTE	34-28131420	TERESINA	86-32213535		
TIANGUA	88-36713336	RIO BRILHANTE	67-5227950	VICOSA	31-38918000	TERESINA	86-32230825		
UBAJARA	88-6341233	TRES LAGOAS	67-5212007	<b>PARÁ</b>		TERESINA	86-32214618		
		<b>MINAS GERAIS</b>		ABATETUBA	91-37512272	TERESINA	86-32214618		
<b>DISTRITO FEDERAL</b>		ALFENAS	35-32927104	BELEM	91-37512272	PICOS	89-4221444		
BRASILIA	61-32269898	ALMENARA	33-7211224	BELEM	91-32421090	PICOS	89-34155135		
BRASILIA	61-33016646	ANDRADAS	35-37312970	CAPANEMA	91-34621100	TERESINA	86-32230825		
GAMA	61-5564840	ARAXA	34-36611132	CASTANHAL	91-37215052	TERESINA	86-32214618		
		ARAXA	34-36691869	ITAUBA	93-5181545	<b>RIO DE JANEIRO</b>			
<b>ESPÍRITO SANTO</b>		ARCOS	37-33513455	MARABÁ	94-3211891	B JESUS TABAPOANA	22-38312216		
ALEGRE	27-32561251	BAMBUI	37-34311473	OBIDOS	93-5472116	BELFORD ROXO	21-27616860		
BAIXO GUANDU	27-37321142	BARBACENA	32-33310283	PARAGOMINAS	91-30110778				

## LISTA DE SERVIÇO AUTORIZADO - BRASIL

CABO FRIO	22-26451919	SAO BORJA	55-34311850	BOTUCATU	14-38021081	SAO PAULO	11-32223111
CAMPOS GOYTACAZES	22-27221499	SAO FCO DE PAULA	54-2461466	BOTUCATU	14-38155044	SAO ROQUE	11-4782509
CANTAGALO	22-25553303	SAO GABRIEL	55-2325833	CAMPINAS	19-3236919	SAO VICENTE	13-34628031
DUQUE DE CAXIAS	21-27711508	SAO JOSE DO OURO	54-3521216	CAMPINAS	19-3254819	SOROCABA	15-322241170
ITAOCARA	22-38612740	SAO LUIZ GONZAGA	55-33521365	CAMPINAS	19-32336498	SOROCABA	15-322241170
ITAPERUNA	22-38226065	SAO MARCOS	54-2911462	CAMPINAS	19-37372500	STA BARBARA D'OESTE	19-34631211
MACAE	22-27626235	SOBRADINHO	51-37421409	CAMPO LIMPO PAULISTA	11-40392000	TABOAO DA SERRA	11-47871480
MACAE	22-27391358	STA CRUZ DO SUL	51-37155456	CAMPOS DO JORDAO	12-36621242	TAGUATINGA	16-23252639
MAGE	21-26326065	STA CRUZ DO SUL	51-37153048	CATANDUVA	17-32323234	TAUBATE	12-36219580
NITEROI	21-26220157	TAPAJARA	54-3442353	CERQUILHO	15-32842121	TUPA	14-34625296
NOVA FRIBURGO	22-25227692	TAPERÁ	54-3851160	CRUZEIRO	12-31433859	VINHEDO	19-38765310
NOVA IGUAÇU	21-26675663	TAQUARI	51-6531291	DIADEMA	11-40430669	VOTUPORANGA	17-34215726
PETROPOLIS	24-22312737	TORRES	51-6641940	DRACENA	18-38212479		
RESENDE	24-23550101	TRES DE MAIO	55-35352101	FERNANDOPOLIS	17-34423921	<b>SERGIPE</b>	
RIO DE JANEIRO	21-25894622	TRES DE MAIO	55-35358727	FRANCA	16-37223898	ARACAJU	79-32119764
RIO DE JANEIRO	21-25892030	URUGUAIANA	55-34121791	FRANCO DA ROCHA	11-44492608	ARACAJU	79-32126080
RIO DE JANEIRO	21-25097136	VACARIA	54-2311396	GUARUJA	13-33582942	ESTANCIA	79-5222325
RIO DE JANEIRO	21-24315426	VENANCIO AIRES	51-37411443	GUARULHOS	11-64513576	ITABAIANA	79-4313023
RIO DE JANEIRO	21-21579290	VERA CRUZ	51-37181350	GUARULHOS	11-64431153	LACARANA	79-6312656
RIO DE JANEIRO	21-33916353			IGARAPAVA	16-31724600		
RIO DE JANEIRO	21-22367814	<b>RONDÔNIA</b>		INDAIATUBA	19-38753831	<b>TOCANTINS</b>	
RIO DE JANEIRO	21-1591287	ARQUEMES	69-35353491	INDAETUNA	15-32719976	ARAGUAINA	63-4212857
RIO DE JANEIRO	21-38675252	CACAO	69-4431415	ITAPETINGUNGA	19-38633803	ARAGUAINA	63-411818
RIO DE JANEIRO	21-25714999	CERTEJAS	69-33422251	ITAREARE	15-35322743	GUARAJÁ	63-34645190
RIO DE JANEIRO	21-24451123	GUAJARA-MIRIM	69-35414430	ITU	11-40230188	GURUPI	63-33511038
SAO GONCALO	21-21071314	JJ. PARANA	69-34211891	ITUIVERAVA	16-7293365	GURUPI	63-33511038
TRES RIOS	21-27439467	PORTO VELHO	69-32273777	JABOTICABAL	16-32021580		
TRES RIOS	24-23555887	ROLIM DE MOURA	69-4421178	JALES	17-36324479		
TRES RIOS	24-23521388	VILHENA	69-33223321	JAU	14-36222117		
				JUNDIAI	11-65862182		
				LEME	19-35713528		
<b>RIO GRANDE DO NORTE</b>		<b>RORAIMA</b>		LIMBEIRA	19-34413179		
CAICO	84-4171844	BOA VISTA	95-32249605	MARILIA	14-34547437		
MOSSORO	84-33147809	BOA VISTA	95-6233456	MATAO	16-33821046		
NATAL	84-32231249			MAUA	11-45145233		
NATAL	84-32123245	<b>SANTA CATARINA</b>		MOGI DAS CRUZES	11-47941878		
PAU DOS FERROS	84-3512334	BLUMENAU	47-3227742	MOGI-GUAÇU	19-38181171		
		CANOINHAS	47-6223615	MOGI-MIRIM	19-38624401		
<b>RIO GRANDE DO SUL</b>		CANOINHAS	47-6223615	OLIMPIA	17-2812184		
AGUDO	55-2651036	CAPINZAL	49-35552266	OSASCO	13-36837343		
ALEGRETE	55-34221969	CHAPECO	49-33223304	OURINHOS	14-33225457		
BAGE	53-32411295	CHAPECO	49-33221144	PIRACICABA	19-34340454		
BENTO GONCALVES	54-4528625	CONCORDIA	49-34423704	PIRASUNINGA	19-35614091		
CAMAQUA	51-36711685	CRICIUMA	48-34375155	PORTO FERREIRA	19-35812441		
CAMPINAS DO SUL	54-3661300	CLINHA PORA	49-4440043	PRES PRUDENTE	18-2225168		
CANELA	54-32821551	CURITIBANOS	49-32410851	PRES. EPITACIO	18-2814184		
CAPA DO CANOÁ	51-6652638	DESCANSO	49-36230245	PRES. PRUDENTE	18-2217943		
CARAZINHO	54-3302292	FLORIANOPOLIS	48-32254149	PROMISSAO	14-35411696		
CAXIAS DO SUL	54-32153107	INDAIAL	47-33332725	RIBERA0 PRETO	16-36106989		
CAXIAS DO SUL	54-2288020	IPORA DO OESTE	49-36341289	RIBERA0 PRETO	16-36368156		
CERRO LARGO	55-33591923	ITAIOPOLIS	476-532282	RIBERA0 PRETO	16-36107553		
CORONEL BICACO	55-35571397	ITAJAI	47-33444777	RIO CLARO	19-35348543		
ERECHIM	54-3211933	JARAGUA DO SUL	47-33722050	S BERNARDO CAMPO	11-41257000		
ESTANCIA VELHA	51-35612142	JOACABA	49-35220418	S BERNARDO CAMPO	11-43681788		
FARROUPILHA	54-2688603	JOINVILLE	47-34331146	S CAETANO DO SUL	11-42214334		
FAXINAL DO SOTURNO	55-26311150	LAGES	49-2232355	S JOAO BOA VISTA	19-36232990		
FLORES DA CUNHA	54-2922625	LAGES	49-3244414	S JOSE CAMPOS	12-39239508		
FREDERICO WESTPHALEN	55-37441850	LACUNIA	48-36461221	S JOSE DO RIO PARDO	17-32325680		
GETULIO VARGAS	54-3411888	LAURO MULLER	48-4643202	S JOSE RIO PRETO	17-2352381		
GIRUIA	55-33611764	MARAVILHA	49-6640052	SALTO	11-40296563		
GRAVATAI	51-4882830	PINHALZINHO	497-461014	SANTO ANDRE	11-49905288		
HORIZONTINA	55-35371680	PORTO UNIAO	42-3523839	SANTOS	13-32272947		
IBIRARAAS	54-3551359	RIO DO SUL	47-5211920	SANTOS	13-32847339		
IJUÍ	55-33327766	SAO MIGUEL D'OESTE	49-3620026	SAO CARLOS	16-33614913		
IBIÉ	51-36227204	SEARA	49-4531034	SAO JOSE DO CAMPOS	12-39122728		
LAJEADO	51-3745155	SOMBRI0	48-5331225	SAO JOSE RIO PRETO	17-2355241		
MARAU	54-33424571	TAIO	478-620576	SAO PAULO	11-2964622		
MONTENEGRO	51-6324187	TUBARAO	48-6224448	SAO PAULO	11-67036116		
NONOAI	54-3621126	TUBARAO	48-6261651	SAO PAULO	11-67991184		
NOVA PRATA	54-24241328	TURVO	48-5250373	SAO PAULO	11-38659897		
NOVO HAMBURGO	51-35823191	URUSSANGA	48-4651137	SAO PAULO	11-5667965		
OSORIO	51-36623524	VIDEIRA	49-35660276	SAO PAULO	11-62156667		
PALMEIRA MISSOES	55-37421407	XANXERE	49-4333026	SAO PAULO	11-69545517		
PANAMBI	55-33753488			SAO PAULO	11-36726766		
PASSO FUNDO	54-33111104	<b>SÃO PAULO</b>		SAO PAULO	11-66940101		
PELOTAS	53-22223633	AGUAS DE LINDOIA	19-38241524	SAO PAULO	11-32077111		
PORTO ALEGRE	51-32226941	AMERICANA	19-34662914	SAO PAULO	11-93757996		
PORTO ALEGRE	51-32556653	AMPARO	19-38072674	SAO PAULO	11-62976444		
PORTO ALEGRE	51-32268834	ARACATUBA	18-36218775	SAO PAULO	11-5667965		
RIO GRANDE	53-32322311	ARARAQUARA	16-33688710	SAO PAULO	11-38751333		
SANTA DO LIVRAMENTO	55-32411899	ATIBAIA	11-44118145	SAO PAULO	11-55321515		
SANTA MARIA	55-22222325	AVARE	14-37322142	SAO PAULO	11-62809411		
SANTA ROSA	55-35121991	BARRETOS	17-33222742	SAO PAULO	11-3227317		
SANTA VITORIA DA PALMAR	53-2631992	BATAIAS	16-37614455	SAO PAULO	11-37714709		
SANTO ANGELO	55-33131183	BAURU	14-32239551	SAO PAULO	11-25770899		
SANTO AUGUSTO	55-37811511	BIRIGUI	18-36424011	SAO PAULO			



## CERTIFICADO DE GARANTIA NO BRASIL

Este aparelho é garantido pela Philips da Amazônia Indústria Eletrônica Ltda., por um período superior ao estabelecido por lei. Porém, para que a garantia tenha validade, é imprescindível que, além deste certificado, seja apresentada a nota fiscal de compra do produto.

**A Philips da Amazônia Indústria Eletrônica Ltda. assegura ao proprietário consumidor deste aparelho as seguintes garantias, a partir da data de entrega do produto, conforme expresso na nota fiscal de compra, que passa a fazer parte deste certificado:**

**Garantia para rádios e reprodutores de CD portáteis (sem caixa acústica destacável): 180 dias**

**Garantia para os demais produtos da marca Philips: 365 dias.**

**Esta garantia perderá sua validade se:**

- O defeito apresentado for ocasionado por uso indevido ou em desacordo com o seu manual de instruções.
- O produto for alterado, violado ou consertado por pessoa não autorizada pela Philips.
- O produto for ligado a fonte de energia (rede elétrica, pilhas, bateria, etc.) de características diferentes das recomendadas no manual de instruções e/ou no produto.
- O número de série que identifica o produto estiver de alguma forma adulterado ou rasurado.

Estão excluídos desta garantia defeitos decorrentes do descumprimento do manual de instruções do produto, de casos fortuitos ou de força maior; bem como aqueles causados por agentes da natureza e acidentes. Excluem-se igualmente desta garantia defeitos decorrentes do uso dos produtos em serviços não doméstico/residencial regular ou em desacordo com o uso recomendado. **ESTÃO EXCLUÍDAS DA GARANTIA ADICIONAL AS PILHAS OU BATERIAS FORNECIDAS JUNTO COM O CONTROLE REMOTO.**

Nos municípios onde não exista oficina autorizada de serviço Philips, as despesas de transporte do aparelho e/ou do técnico autorizado, correm por conta do Sr. Consumidor requerente do serviço.

A garantia não será válida se o produto necessitar de modificações ou adaptações para habilitá-lo a operar em qualquer outro país que não aquele para o qual foi designado, fabricado, aprovado e/ou autorizado, ou ter sofrido qualquer dano decorrente deste tipo de modificação.

### **Philips da Amazônia Indústria Eletrônica Ltda.**

Dentro do Brasil, para informações adicionais sobre o produto ou para eventual necessidade de utilização da rede de oficinas autorizadas, ligue para o Centro de Informações ao Consumidor (CIC). Em São Paulo - Capital e demais localidades com DDD 011 - tel. 2121-0203, nas demais localidades e estados - tel. 0800 701 02 03 (discagem direta gratuita), ou escreva para Caixa Postal: nº 21.315 - CEP04602-970 - São Paulo - SP; ou envie um e-mail para: [cic@philips.com.br](mailto:cic@philips.com.br)  
Horário de atendimento: de segunda à sexta-feira, das 08:00 às 20:00 h; aos sábados das 08:00às13:00h.

*Para atendimento fora do Brasil, contate a Philips local ou a:*  
*Philips Consumer Service*  
*Beukenlaan 2*  
*5651 CD Eindhoven*  
*The Netherlands*

# Certificado de Garantía en Argentina

**Artefacto:**

**Modelo:**

**Fabricante/Importador: Philips Argentina S.A.**

**y/o Fábrica Austral de Productos Eléctricos S.A.**

**Dirección: Vedia 3892 - Buenos Aires**

**Fecha de Venta:**

	<b>Nro. de serie</b>
--	----------------------

Firma y sello de la casa vendedora.

PHILIPS ARGENTINA S.A. en adelante denominada “la empresa”, garantiza al comprador de este artefacto por el término de (1) año a partir de la fecha de adquisición, el normal funcionamiento contra cualquier defecto de fabricación y/o vicio de material, y se compromete a reparar el mismo —sin cargo alguno para el adquirente— cuando el mismo fallare en situaciones normales de uso y bajo las condiciones que a continuación se detallan:

1. Este certificado de garantía es válido únicamente en la Republica Argentina. El certificado debe ser completado por la casa vendedora y ser presentado por el usuario conjuntamente con la factura original de compra.
2. Serán causas de anulación de esta garantía en los casos que corresponda:
  - 2.1. Uso impropio o distinto del uso doméstico.
  - 2.2. Exceso o caídas de tensión eléctrica que impliquen uso en condiciones anormales.
  - 2.3. Instalación y/o uso en condiciones distintas a las marcadas en el “Manual de instalación y uso” que se adjunta a esta garantía.
  - 2.4. Cualquier intervención al artefacto por terceros no autorizados por la empresa.
3. La garantía carecerá de validez si se observare lo siguiente:
  - 3.1. Enmiendas o raspaduras en los datos del certificado de garantía o factura.
  - 3.2. Falta de factura original de compra que detalle tipo de artefacto, modelo, número de serie y fecha que coincida con los del encabezamiento del presente certificado.
4. No están cubiertos por esta garantía los siguientes casos:
  - 4.1. Los daños ocasionados al exterior del gabinete.
  - 4.2. Las roturas, golpes, caídas o rayaduras causadas por traslados.
  - 4.3. Los daños o fallas ocasionados por deficiencias, sobretensiones, descargas o interrupciones del circuito de alimentación eléctrica o rayos, deficiencias en la instalación eléctrica del domicilio del usuario o conexión del artefacto a redes que no sean las especificadas en el Manual de Uso del mismo.
  - 4.4. Las fallas, daños, roturas o desgastes producidos por el maltrato o uso indebido del artefacto y/o causadas por inundaciones, incendios, terremotos, tormentas eléctricas, golpes o accidentes de cualquier naturaleza.
  - 4.5. Las fallas o daños ocasionados en desperfectos en la línea telefónica.
  - 4.6. Las fallas producidas por una mala recepción ocasionada en el uso de una antena deficiente o en señales de transmisión débiles.
5. Las condiciones de instalación y uso del artefacto se encuentran detalladas en el Manual de Uso del mismo.
6. La empresa no asume responsabilidad alguna por los daños personales o a la propiedad al usuario o a terceros que pudieran causar la mala instalación o uso indebido del artefacto, incluyendo en este último caso a la falta de mantenimiento.
7. En caso de falla, el usuario deberá requerir la reparación a la empresa a través del Service Oficial y/o Talleres Autorizados más próximos a su domicilio y cuyo listado se acompaña al presente. La empresa a segura al usuario la reparación y/o reposición de piezas para su correcto funcionamiento en un plazo no mayor a 30 días contados a partir de la fecha de solicitud de reparación, salvo caso fortuito o fuerza mayor

8. Toda intervención del servicio técnico realizada a pedido del usuario dentro del plazo de garantía, que no fuera originada por falla o defecto alguno cubierto por este certificado, deberá ser abonado por el interesado de acuerdo a la tarifa vigente.
9. El presente certificado anula cualquier otra garantía implícita o explícita, por la cual y expresamente no autorizamos a ninguna otra persona, sociedad o asociación a asumir por nuestra cuenta ninguna responsabilidad con respecto a nuestros productos.
10. En caso de que durante el período de vigencia de esta garantía el artefacto deba ser trasladado a las Delegaciones Oficiales y/o Talleres Autorizados de Service para su reparación, el transporte será realizado por la empresa y serán a su cargo los gastos de flete y seguros y cualquier otro que deba realizarse para su ejecución.



**PHILIPS**

## Red de Talleres Autorizados en Argentina

### CAPITAL FEDERAL

#### ATTENDANCE S.A.

- Av. Monroe 3351 (C1430BKA) Cap. Fed.
- Tel.: 4545-5574/0704 ó 6775-1300
- Ventas de Repuestos y Accesorios
- Tel.: 4545-0854

#### DIG TRONIC

- Av. San Martín 1762 (C1416CRS) Cap. Fed.
- Tel.: 4583-1501

#### ELECTARG S.R.L.

- Av. Córdoba 1357 (C1055AAD) Cap. Fed.
- Ventas de Repuestos y Accesorios
- Tel.: 4811-1050

Caballito    Electarg    J. M. Moreno 287    4903-6967/6854/8983

### BUENOS AIRES

Azul	Herlein Raúl Horacio	Av. 25 de Mayo 1227	(02281) 428719
Bahía Blanca	Neutron	Soler 535	(0291) 4535329
Bragado	Yacovino Juan J.	San Martín 2141	(02342) 424147
Campana	Electricidad Krautor	Lavalle 415	(03489) 432919
Chivilcoy	Fama	Coronel Suárez 110	(02346) 424129
Junín	Junín Service	Alsina 537	(02362) 442754
La Plata	Da Tos e Hijos	Calle 68 N° 1532	(0221) 4516021
La Plata	Service Técnico La Plata	Av. 51 N° 1051 esq. 16	(0221) 4108155
Mar de Ajó	Tauro Electrónica	Catamarca 14	(02257) 421750
Mar del Plata	Central Service	Olazábal 2249	(0223) 4721639/4729367
Mar del Plata	Service Integral	Diag. Pueyrredón 3229	(0223) 4945633
Necochea	Electrónica Camejo	Calle 63 N° 1745	(02262) 426134
Pehuajó	Calcañi Carlos Alberto	Zubiría 794	(02396) 472665
Pergamino	ACV Sistemas	Dr. Alem 758	(02477) 421177
Pergamino	El Service	Juan B. Justo 1931	(02477) 418000

San Nicolás	Servitec	Bv. Alvarez 148	(03461) 454729/429578
San Pedro	Electrónica Menisale	Mitre 1695	(03329) 425523
Tandil	Lazzarini Oscar Rafael	Pellegrini 524	(02293) 442167
Trenque Lauquen	Labruno Electrónica	Av. San Martín 426	(02392) 423248
Tres Arroyos	Saini Fabián y Sergio	Av. Belgrano 562	(02983) 427369
Zárate	Electrónica Spinuzzi	Ituzingó 1030	(03487) 427353

### GRAN BUENOS AIRES

Avellaneda	Casa Torres S.A.	Av. Mitre 2559	4255-5854
Florencio Varela	Casa Torres S.A.	San Martín 2574	4255-5854
Gregorio de Laferrere	Electrónica Alvarez	Honorio Luque 6084	4626-1322
Lomas de Zamora	Attendance S.A. Lomas	Laprida 485	4292-8900
Merlo	Argentónica S.H.	Pte. Cámpera 2175	(0220) 483717/482934
Moreno	Argentónica S.H.	Bmé. Mitre 2977 loc.2	(0237) 4639500
Morón	Servotronic	Ntra. Sra. del Buen Viaje 1222	4627-5656
Olivos	Appliance	Av. Libertador 2684	4794-7700
Quilmes	Casa Torres S.A.	E. Ríos esq. Gran Canaria	4255-5854
Ramos Mejía	Electarg S.R.L. Suc.	Belgrano 224	4656-0619
San Miguel	Servotronic San Miguel	Belgrano 999	4664-4131
Villa Ballester	Servotronic	J. Hernández 3101	4767-2515/4768-5249

### CATAMARCA

Catamarca	Omicron Central de Serv.	San Martín 225	(03833) 427235
-----------	--------------------------	----------------	----------------

### CHACO

Resistencia	Freschi Jorge Oscar	Av. Avalos 320	(03722) 426030
-------------	---------------------	----------------	----------------

### CHUBUT

Comodoro Rivadavia	C.A.S. S.R.L.	Alem 145	(0297) 4442629
Trelew	Fagtron Electrónica	Brasil 253	(02965) 427073

### CORDOBA

Córdoba Capital	Servelco S.R.L.	Pje. E. Marsilla 635	(0351) 4724008/4732024
Río Cuarto	Maurutto Víctor G.	Bv. Almafuerde 487	(0358) 4660204
Río Cuarto	Capaldí Abel	Paunero 832	(0358) 4623003
Río Tercero	Service Omega	Homero Manzi 149	(03571) 423330
San Francisco	Acuña Walter Electrónica	M. Moreno 360	(03564) 425367
Villa María	Grasso Electrónica	Bv. Alvear 541	(0353) 4521366
Villa María	Vanguard Sist. Electrónicos	México 421	(0353) 4532951

