



Österreich	0800 180 016	
België/Belgique	80080190	
България	00800 11 544 24	
Hrvatska	01 6403 776	Lokalni poziv
Česká republika	800142840	Bezplatný hovor
Danmark	3525 8759	Lokalt opkald
Estonia	6008600	kohalik kõne tariifi
Suomi	09 2311 3415	paikallispuhelu
France	0805 025 510	numéro sans frais
Deutschland	0800 000 7520	gebührenfreier Anruf
Ελλάδα	0 0800 3122 1280	Κλήση χωρίς χρέωση
Magyarország	0680018189	Ingyenes hívás
Hrvatska	0800 222778	free
Ireland	01 601 1777	
Italia	800 088774	Numero Verde
Қазақстан	+7 727 250 66 17	local
Latvia	52737691	local
Lithuania	67228896	local
Luxemburg/Luxembourg	40 6661 5644	Ortsgespräch/Appel local
Nederland	0800 0230076	Gratis nummer
Norge	22 70 81 11	Lokalsamtale
Polska	00800-311-13-18	Pozosta?e produkty RTV oraz AGD
Portugal	800 780 903	Chamada Grátis
România	0800-894910 0318107125	Apel gratuit Apel local
Россия	(495) 961-1111	0.15 USD/minute
Србија	+381 114 440 841	Lokalni poziv
Slovensko	0800 004537	Bezplatný hovor
Slovenija	00386 12 80 95 00	lokalni klic
España	900 800 655	Teléfono local gratuito solamente para clientes en España
Sverige	08 5792 9100	Lokalsamtal
Suisse/Schweiz/Svizzera	0800 002 050	Schweizer Festnetztarif/ Tarif réseau fixe France
Türkiye	0800 261 3302	Şehiriçi arama
United Kingdom	General No: 0800 331 6015 General National Rate No: 0870 911 0036	free National rate
Україна	0-800-500-697	

Inhaltsangabe

1 Hinweis	3
2 Wichtig	5
3 Ihr Produkt	8
Produktübersicht	8
4 Verwenden Ihres Produkts	10
Ein-/Ausschalten des Fernsehgeräts und Wechsel in den Standby	10
Auswählen der Sender	10
Einstellen der Lautstärke des Fernsehgeräts	11
Wiedergabe von anderen Geräten	12
Durchsuchen von Net TV (nur bei bestimmten Modellen)	13
Verwenden von Videotext	14
Verwenden von Ambilight (nur bei bestimmten Modellen)	14
5 Weitere Funktionen Ihres Produkts	15
Ändern von Spracheinstellungen	15
Zugriff auf das Home-Menü	16
Zugriff auf das Optionsmenü	16
Zugriff auf das Konfigurationsmenü	17
Ändern von Bild- und Toneinstellungen	17
Ändern der Ambilight-Einstellungen (nur bei bestimmten Modellen)	22
Verwendung weiterer Videotext-Funktionen	23
Erstellen und Verwenden von Listen von Vorzugsprogrammen	24
Sortieren und ordnen und benennen Sie Sender um.	25
Blenden Sie Sender ein und aus.	26
Verwendung des elektronischen Programmführers (EPG)	27
Verwenden von Timern	28
Verwenden der Kindersicherung und von Altersfreigaben	29

Untertitel	30
Verwenden der Uhr des Fernsehgeräts	32
Anzeigen von Fotos, Anhören von Musik und Ansehen von Videos	33
Wiedergeben digitaler Radiosender	35
Verwendung von Scenea	35
Aktualisieren der Software des Fernsehgeräts	36
Ändern der bevorzugten Einstellungen des Fernsehgeräts	37
Starten einer Fernsehgerätdemonstration	38
Wiederherstellen der Werksvoreinstellungen	38
Verwenden der Universalfernbedienung (nur bei bestimmten Modellen)	38

6 Einstellen des Senders	40
Automatische Senderinstallation	40
Manuelles Einstellen von Sendern	41
Manuelle Aktualisierung der Senderliste	43
Testen des digitalen Empfangs	43
Ändern von Einschaltmeldungseinstellungen	44

7 Anschließen von Geräten	45
Rückseitige Anschlüsse	45
Seitliche Anschlüsse	47
Anschließen eines Computers	48
Anschließen an ein Computernetz (nur bei ausgewählten Modellen)	49
Verwenden Sie ein CA-Modul.	54
Zuordnen eines Senderdecoders	55
Philips Easylink	55
Verwenden einer Kensington-Sicherung	58

8 Produktinformationen	59
Unterstützte Anzeigeauflösungen	59
Multimedia	59
Tuner/Empfang/Übertragung	60
Fernbedienung	60
Leistung	60
Unterstützte Befestigungen für das Fernsehgerät	60
EPG-Informationen	61

9 Fehlerbehebung	62
Allgemeine Probleme mit dem Fernsehgerät	62
Probleme mit Fernsehsendern	62
Bildprobleme	63
Tonprobleme	63
Probleme mit dem HDMI-Anschluss	64
Probleme mit USB-Anschlüssen	64
Probleme beim Anschluss eines Computers	64
Kontaktaufnahme	65

10 Codes für die Universalfernbedienung	66
--	----

11 Index	79
-----------------	----

1 Hinweis

2009 © Koninklijke Philips Electronics N.V. Alle Rechte vorbehalten.

Technische Daten können ohne vorherige Ankündigung geändert werden. Marken sind Eigentum von Koninklijke Philips Electronics N.V oder den jeweiligen Inhabern. Philips behält sich das Recht vor, Produkte jederzeit ohne die Verpflichtung zu ändern, frühere Lieferungen entsprechend nachzubessern.

Die Informationen in diesem Handbuch werden für den bestimmungsgemäßen Gebrauch des Systems als angemessen erachtet. Wenn das Produkt oder seine einzelnen Module oder Vorgänge für andere Zwecke verwendet werden als hier angegeben, ist eine Bestätigung für deren Richtigkeit und Eignung einzuholen. Philips gewährleistet, dass die Informationen an sich keine US-Patente verletzen. Alle anderen Gewährleistungen, gleich ob ausdrücklich oder konkludent, sind ausgeschlossen.

Garantie

- Verletzungsgefahr, Beschädigungsgefahr für das Fernsehgerät oder Erlöschen der Garantie! Versuchen Sie keinesfalls, das Fernsehgerät selbst zu reparieren.
- Verwenden Sie Fernsehgerät und Zubehör ausschließlich wie vom Hersteller vorgesehen.
- Der Warnhinweis auf der Rückseite des Fernsehgeräts weist auf das Risiko von elektrischen Schlägen hin. Öffnen Sie niemals das Gehäuse des Fernsehgeräts. Wenden Sie sich bei Service- oder Reparaturarbeiten stets an den Kundenservice von Philips.



- Jeder Betrieb, der in diesem Handbuch ausdrücklich untersagt wird, und jegliche Einstellungen oder Montageverfahren, die in diesem Handbuch nicht empfohlen oder autorisiert werden, führen zum Erlöschen der Garantie.

Pixeleigenschaften

Dieses LCD-Produkt verfügt über eine hohe Anzahl von Farbpixeln. Obwohl der Prozentsatz der funktionsfähigen Pixel mindestens 99,999 % beträgt, können auf dem Bildschirm permanent dunkle oder helle Lichtpunkte (rot, grün oder blau) vorhanden sein. Hierbei handelt es sich um eine bauartbedingte Eigenschaft der Anzeige (innerhalb allgemeiner Industriestandards) und nicht um eine Fehlfunktion.

Philips Electronics Singapore Pte Ltd. bietet hiermit auf Nachfrage die Lieferung einer vollständigen Kopie des entsprechenden Quellcodes an. Dies gilt für die in diesem Produkt verwendeten urheberrechtlich geschützten Open Source-Softwarepakete, für die ein solches Angebot anhand der entsprechenden Lizenzen angefragt wurde. Das Angebot ist bis drei Jahre nach dem Kauf des Produkts für jeden, der in dieser Form benachrichtigt wurde, gültig. Schreiben Sie an folgende Adresse, um den Quellcode zu erhalten: open.source@philips.com. Wenn Sie nicht per E-Mail anfragen möchten oder innerhalb einer Woche nach Senden der E-Mail an diese Adresse keine Empfangsbestätigung erhalten haben, schreiben Sie bitte an "Open Source Team, Philips Intellectual Property & Standards, P.O. Box 220, 5600 AE Eindhoven, The Netherlands". Wenn Sie keine rechtzeitige Bestätigung Ihrer Anfrage erhalten, schreiben Sie an die oben genannte E-Mailadresse. Die Lizenztexte und Bestätigungen für die in diesem Produkt verwendete Open Source-Software werden in einem separaten Dokument bereitgestellt.

Elektromagnetische Verträglichkeit

Koninklijke Philips Electronics N.V. produziert und vertreibt viele Endkundenprodukte, die, wie jedes elektronische Gerät im Allgemeinen, elektromagnetische Signale aussenden und empfangen können.

Eines der grundsätzlichen

Unternehmensprinzipien von Philips ist es, für unsere Produkte alle notwendigen Gesundheits- und Sicherheitsmaßnahmen zu ergreifen, um allen anwendbaren rechtlichen Anforderungen zu entsprechen und die zum Zeitpunkt der Herstellung des Produkts anwendbaren EMV-Normen in vollem Maße einzuhalten.

Philips verpflichtet sich, Produkte zu entwickeln, herzustellen und zu vertreiben, die keine gesundheitlichen Probleme hervorrufen.

Philips kann wissenschaftlichen Studien zufolge bestätigen, dass die Produkte von Philips bei ordnungs- und zweckgemäßem Gebrauch sicher sind.

Philips beteiligt sich aktiv an der Entwicklung internationaler EMV- und Sicherheitsstandards und kann seine Produkte dadurch zu einem frühen Zeitpunkt den neuen Standards anpassen.

Netzsicherung (nur Großbritannien)

Dieses Fernsehgerät ist mit einem geprüften Kunststoffnetzstecker ausgestattet. Sollte die Netzsicherung gewechselt werden müssen, muss sie durch eine Sicherung mit dem Wert ersetzt werden, der auf dem Stecker angegeben ist (z. B. 10 A).

- 1 Entfernen Sie die Sicherungsabdeckung und die Sicherung.
- 2 Die Ersatzsicherung muss BS 1362 entsprechen und das ASTA-Prüfzeichen tragen. Sollte die Sicherung verlorengehen, wenden Sie sich an Ihren Händler, um den richtigen Typ zu ermitteln.
- 3 Setzen Sie die Sicherungsabdeckung wieder auf.

Um die Kompatibilität mit der EMV-Direktive aufrechtzuerhalten, darf der Netzstecker nicht vom Netzkabel entfernt werden.

Copyright



VESA, FDMI und das Logo für VESA-kompatible Montage sind Marken der Video Electronics Standards Association.

Windows Media ist eine Marke oder eine eingetragene Marke der Microsoft Corporation in den USA und/oder anderen Ländern.

® Kensington und Micro Saver sind in den USA eingetragene Marken von ACCO World mit erteilten Eintragungen und anhängigen Anmeldungen in anderen Ländern weltweit.



DLNA®, das DLNA-Logo und DLNA CERTIFIED® sind Marken, Dienstleistungsmarken bzw. Gütemarken der Digital Living Network Alliance.

Alle anderen eingetragenen Marken und nicht eingetragenen Marken sind Eigentum der jeweiligen Inhaber.



Hergestellt unter der Lizenz von BBE Sound, Inc. Lizenziert von BBE, Inc. unter einem oder mehreren der folgenden US-Patente: 5510752, 5736897. BBE und das BBE-Symbol sind eingetragene Marken von BBE Sound Inc.

2 Wichtig

Lesen Sie bitte die gesamte Anleitung durch, bevor Sie das Fernsehgerät verwenden. Wenn Sie sich bei der Verwendung nicht an die folgenden Hinweise halten, erlischt Ihre Garantie.

Sicherheit

Risiko von Stromschlägen und Brandgefahr!

- Setzen Sie das Fernsehgerät weder Regen noch Wasser aus. Platzieren Sie niemals Behälter mit Flüssigkeiten wie Vasen in der Nähe des Fernsehgeräts. Wenn das Fernsehgerät außen oder innen mit Flüssigkeit in Kontakt kommt, nehmen Sie das Fernsehgerät sofort vom Stromnetz. Kontaktieren Sie das Philips Kundendienstzentrum, um das Fernsehgerät vor der erneuten Nutzung überprüfen zu lassen.
- Bringen Sie das Fernsehgerät, die Fernbedienung und die Batterien niemals in die Nähe von offenem Feuer oder anderen Wärmequellen wie auch direktem Sonnenlicht. Um einen Brand zu verhindern, halten Sie Kerzen und andere Flammen stets vom Fernsehgerät, der Fernbedienung und den Batterien fern.



- Führen Sie keine Gegenstände in die Lüftungsschlitze oder andere Öffnungen des Fernsehgeräts ein.
- Wenn das Fernsehgerät geneigt wird, stellen Sie sicher, dass das Stromkabel nicht zu sehr gespannt wird. Wird das Netzkabel zu sehr gespannt, kann der Stecker herausrutschen oder ein Brand entstehen.

Kurzschluss- und Feuergefahr!

- Setzen Sie die Fernbedienung und die Batterien niemals Regen, Wasser oder übermäßiger Hitze aus.
- Vermeiden Sie die Ausübung von Kraft auf Steckdosen. Lockere Steckdosen können Funkenüberschlag oder Feuer verursachen.

Verletzungsgefahr und Beschädigungsgefahr für das Fernsehgerät!

- Zum Heben und Tragen eines Fernsehgeräts mit einem Gewicht von über 25 kg sind zwei Personen erforderlich.
- Wenn Sie das Fernsehgerät stehend aufstellen, verwenden Sie nur den mitgelieferten Sockel. Befestigen Sie den Sockel fest am Fernsehgerät. Stellen Sie das Fernsehgerät auf eine flache, ebene Fläche, die für das Gewicht des Fernsehers und des Sockels geeignet ist.
- Verwenden Sie bei Wandmontage des Geräts eine Wandhalterung, die das Gewicht des Fernsehgeräts tragen kann. Bringen Sie die Wandhalterung an einer Wand an, die das Gesamtgewicht von Fernsehgerät und Wandhalterung tragen kann. Koninklijke Philips Electronics N.V. haftet nicht für eine unsachgemäße Wandmontage, die Unfälle, Verletzungen oder Sachschäden zur Folge hat.

Verletzungsgefahr für Kinder!

Befolgen Sie diese Sicherheitshinweise, damit das Fernsehgerät nicht kippen kann und Kinder verletzen könnte:

- Stellen Sie das Fernsehgerät nie auf eine Fläche, die mit einem Tuch oder einem anderen Material bedeckt ist, das weggezogen werden kann.
- Stellen Sie sicher, dass kein Teil des Fernsehgeräts über die Ränder der Oberfläche hinausragt.
- Stellen Sie das Fernsehgerät nie auf hohe Möbelstücke (z. B. ein Bücherregal), ohne sowohl das Möbelstück als auch das Fernsehgerät an der Wand oder durch geeignete Hilfsmittel zu sichern.

- Weisen Sie Kinder auf die Gefahren des Kletterns auf Möbelstücke hin, um das Fernsehgerät zu erreichen.

Risiko der Überhitzung!

- Platzieren Sie das Fernsehgerät nicht in einem geschlossenen Bereich. Das Fernsehgerät benötigt einen Lüftungsabstand von mindestens 10 cm um das Gerät herum. Stellen Sie sicher, dass Vorhänge und andere Gegenstände die Lüftungsschlitze des Fernsehgeräts nicht abdecken.

Gefahr der Beschädigung des Fernsehgeräts!

- Stellen Sie vor dem Verbinden des Fernsehgeräts mit dem Netzanschluss sicher, dass die Netzspannung mit dem auf der Rückseite des Geräts aufgedruckten Wert übereinstimmt. Verbinden Sie das Fernsehgerät nicht mit dem Netzanschluss, falls die Spannung nicht mit diesem Wert übereinstimmt.

Verletzungs- und Feuergefahr und Gefahr der Beschädigung des Netzkabels!

- Stellen Sie weder das Fernsehgerät noch andere Gegenstände auf das Netzkabel.
- Um das Stromkabel des Fernsehgeräts problemlos vom Netzanschluss trennen zu können, müssen Sie jederzeit Zugang zum Stromkabel haben.
- Ziehen Sie immer am Stecker, um das Stromkabel vom Netzanschluss zu trennen, niemals am Kabel.
- Trennen Sie das Fernsehgerät vor Gewittern vom Netz- und Antennenanschluss. Berühren Sie das Fernsehgerät, das Netzkabel oder das Antennenkabel während eines Gewitters nicht.

Gefahr von Hörschäden!

- Vermeiden Sie den Einsatz von Ohrhörern oder Kopfhörern bei hohen Lautstärken bzw. über einen längeren Zeitraum.

Niedrige Temperaturen

- Wenn das Fernsehgerät bei Temperaturen unter 5 °C transportiert wird, packen Sie das Fernsehgerät aus und warten Sie, bis es Zimmertemperatur erreicht hat, bevor Sie es mit dem Netzanschluss verbinden.

Bildschirmpflege

- Vermeiden Sie nach Möglichkeit die Anzeige statischer Bilder. Statische Bilder sind Bilder, die über einen längeren Zeitraum auf dem Bildschirm verbleiben. Dazu zählen beispielsweise Bildschirmmenüs, schwarze Balken und Zeitanzeigen. Falls dies nicht möglich ist, verringern Sie Bildschirmkontrast und -helligkeit, um Schäden am Bildschirm zu vermeiden.
- Trennen Sie vor dem Reinigen den Netzstecker des Fernsehgeräts von der Steckdose.
- Reinigen Sie das Fernsehgerät und den Rahmen mit einem weichen, feuchten Tuch. Verwenden Sie dabei keine Substanzen wie Alkohol, Chemikalien oder Haushaltsreiniger.
- Gefahr der Beschädigung des Fernsehbildschirms! Berühren Sie den Bildschirm nicht mit Gegenständen, drücken oder streifen Sie nicht mit Gegenständen über den Bildschirm.
- Um Verformungen und Farbausbleichungen zu vermeiden, müssen Wassertropfen so rasch wie möglich abgewischt werden.

Entsorgung von Altgeräten und Batterien



Ihr Gerät wurde unter Verwendung hochwertiger Materialien und Komponenten entwickelt und hergestellt, die recycelt und wiederverwendet werden können.



Befindet sich dieses Symbol (durchgestrichene Abfalltonne auf Rädern) auf dem Gerät, bedeutet dies, dass für dieses Gerät die Europäische Richtlinie 2002/96/EG gilt. Informieren Sie sich über die örtlichen Bestimmungen zur getrennten Sammlung elektrischer und elektronischer Geräte.

Richten Sie sich nach den örtlichen Bestimmungen und entsorgen Sie Altgeräte nicht über Ihren Hausmüll.

Durch die korrekte Entsorgung Ihrer Altgeräte werden Umwelt und Menschen vor möglichen negativen Folgen geschützt.



Ihr Produkt enthält Batterien, die der Europäischen Richtlinie 2006/66/EG unterliegen. Diese dürfen nicht mit dem normalen Hausmüll entsorgt werden. Bitte informieren Sie sich über die örtlichen Bestimmungen zur gesonderten Entsorgung von Batterien, da durch die korrekte Entsorgung Umwelt und Menschen vor möglichen negativen Folgen geschützt werden.

ECO-Green



- Hohe Energieeffizienz
- Geringer Stromverbrauch im Standby-Betrieb
- Recyclingfreundlich

Philips legt Wert darauf, seine innovativen Produkte so umweltverträglich wie möglich zu gestalten. Wir bemühen uns um mehr Umweltfreundlichkeit bei der Herstellung, um das Reduzieren schädlicher Substanzen und um eine energieeffiziente Nutzung. Unseren Kunden geben wir Hinweise zur Entsorgung und wir achten auf die Eignung der Produkte für das Recycling.

Dank unserer Bemühungen wurde dieses Fernsehgerät mit dem EU-Umweltzeichen, der Blume, ausgezeichnet. Weitere Informationen hierzu erhalten Sie unter www.ecolabel.eu.

Nähere Informationen zum Stromverbrauch im Standby-Betrieb, zur Garantie, zu Ersatzteilen und zum Recycling dieses Fernsehgeräts finden Sie auf der Philips Website für Ihr Land unter www.philips.com. Dieses Fernsehgerät ist mit Funktionen ausgestattet, die zur energieeffizienten Nutzung beitragen. Dieses Fernsehgerät wurde für seine Umweltverträglichkeit mit dem EU-Umweltzeichen ausgezeichnet.

Funktionen für mehr Energieeffizienz

- **Umgebungslichtsensor**
Das Fernsehgerät spart Strom, indem die Bildschirmhelligkeit mithilfe des Umgebungslichtsensors an das Umgebungslicht angepasst wird.
- **Energiespareinstellung**
Die Einstellung **[Standard]** des Fernsehgeräts reduziert durch eine Kombination mehrerer Einstellungen den Stromverbrauch. Siehe dazu **[Smart Settings]** im Menü **[Konfiguration]**.
- **Geringer Stromverbrauch im Standby-Betrieb**

Die führende und überaus fortschrittliche Energieversorgungstechnik sorgt für einen extrem niedrigen Energieverbrauch des Fernsehgeräts, ohne dass auf eine dauerhafte Standby-Funktion verzichtet werden muss.

Energieverwaltung

Die fortschrittliche Energieverwaltung des Fernsehgeräts ermöglicht eine optimale Energienutzung. Sie können überprüfen, inwiefern Ihre persönlichen Fernseheinstellungen, die Helligkeit von aktuell auf dem Bildschirm angezeigten Bildern und die umgebenden Lichtverhältnisse den Energieverbrauch beeinflussen.

Drücken Sie **DEMO**, wählen Sie dann **[Active Control]** und drücken Sie **OK**. Ihre aktuelle Fernseheinstellung ist ausgewählt. Sie können eine andere Einstellung wählen, um die entsprechenden Werte zu prüfen.

Nutzungsende

Informationen über die richtige Entsorgung des Fernsehgeräts und der Batterien finden Sie unter „Entsorgung von Altgeräten und Batterien“ in Ihrer Bedienungsanleitung (siehe 'Entsorgung von Altgeräten und Batterien' auf Seite 6).

3 Ihr Produkt

Herzlichen Glückwunsch zu Ihrem Kauf und willkommen bei Philips! Um das Kundendienstangebot von Philips vollständig nutzen zu können, sollten Sie Ihr Produkt unter www.philips.com/welcome registrieren.

Produktübersicht

In diesem Abschnitt erhalten Sie einen Überblick über die häufig genutzte Bedienelemente und Funktionen.

Seitliche Bedienelemente und Anzeigen

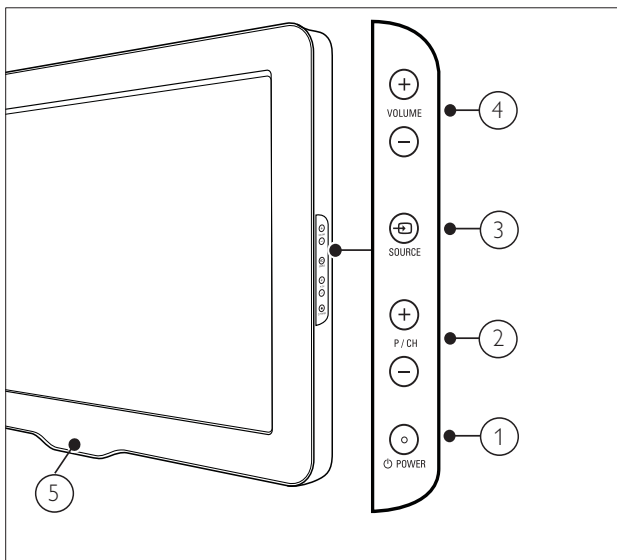

- ① **POWER**: Schaltet das Produkt ein bzw. aus. Das Produkt ist nur dann vollständig ausgeschaltet, wenn das Netzkabel nicht mehr eingesteckt ist.
- ② **P/CH +/-**: Umschalten zum nächsten oder vorherigen Sender.
- ③ **SOURCE**: Auswahl der angeschlossenen Geräte.
- ④ **VOLUME +/-**: Lauter/leiser
- ⑤ **LightGuide**: LED-Anzeige an der Vorderseite

Fernbedienung

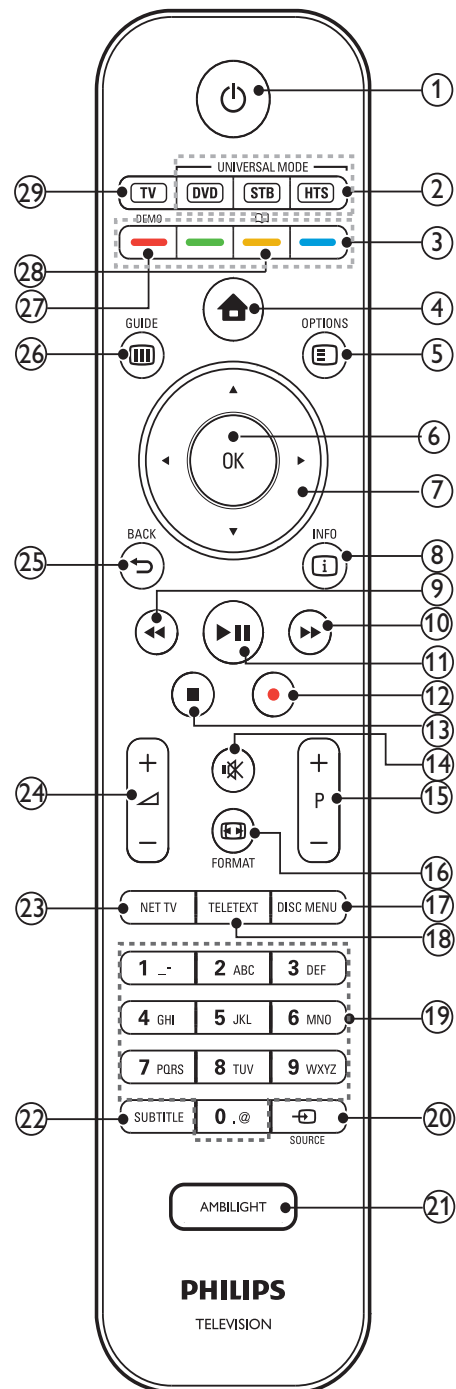

- ① **Standby-Ein**
 - Wechseln in den Standby-Modus, wenn das Gerät eingeschaltet ist.
 - Einschalten des Geräts, wenn es sich im Standby-Modus befindet.

- ② **Universaltasten (DVD/STB/HTS)**
Steuert andere Geräte wie z. B. einen DVD Player, eine Set-Top-Box oder ein Home-Entertainment-System von Philips oder anderen Marken.*
- ③ **Farbtasten**
Auswahl von Aufgaben oder Optionen.
- ④ **🏠 (Home)**
Ein-/Ausschalten des Home-Menüs.
- ⑤ **☰ OPTIONS**
Zugriff auf Optionen für die aktuelle Aktivität oder Auswahl.
- ⑥ **OK**
Bestätigung einer Eingabe oder Auswahl.
- ⑦ **▲▼◀▶(Navigationstasten)**
Wechselt zwischen Menüs.
- ⑧ **ℹ INFO**
Anzeige von Programminformationen, falls verfügbar
- ⑨ **◀◀ (Zurück)**
**Sucht rückwärts.
- ⑩ **▶▶ (Vorwärts)**
**Sucht vorwärts.
- ⑪ **▶|| (Play/Pause)**
**Start, Unterbrechung oder erneute Wiedergabe.
- ⑫ **● (Aufnahme)**
**Startet oder stoppt die Videoaufzeichnung.
- ⑬ **■ (Stopp)**
**Beendet die Wiedergabe.
- ⑭ **🔇 (Stummschaltung)**
Stummschaltung der Lautstärke aus bzw. ein.
- ⑮ **P +/- (Program +/-)**
Umschalten zum nächsten oder vorherigen Sender.
- ⑯ **📺 FORMAT**
Auswahl des Bildformats.
- ⑰ **DISC MENU**
Öffnen und Schließen des Disc-Menüs.
- ⑱ **TELETEXT**
Ein-/Ausschalten des Videotexts.
- ⑲ **0-9 (Zahlentasten)**
Auswahl eines Senders oder einer Einstellung.
- ⑳ **📺 SOURCE**
Auswahl der angeschlossenen Geräte.
- ㉑ **AMBILIGHT**
Ein-/Ausschalten von Ambilight*
- ㉒ **SUBTITLE**
Aktivierung/Deaktivierung der Untertitel
- ㉓ **NET TV**
Greift auf Net TV zu.*
- ㉔ **🔊 +/- (Volume +/-)**
Lauter/leiser
- ㉕ **↶ BACK**
Rückkehr zum vorherigen Menü.
- ㉖ **📖 GUIDE**
Öffnet und schließt das Menü für den elektronischen Programmführer (EPG).
- ㉗ **DEMO**
Ein-/Ausschalten des Demo-Menüs.
- ㉘ **📖**
Greift auf das elektronische Benutzerhandbuch zu.*
- ㉙ **TV**
Schaltet zurück zum Antennenempfang.

*Diese Funktion ist nur bei ausgewählten Modellen erhältlich.

**Steuert das angeschlossene EasyLink-fähige Gerät.

4 Verwenden Ihres Produkts

Dieser Abschnitt erläutert die grundlegenden Funktionen.

Ein-/Ausschalten des Fernsehgeräts und Wechsel in den Standby

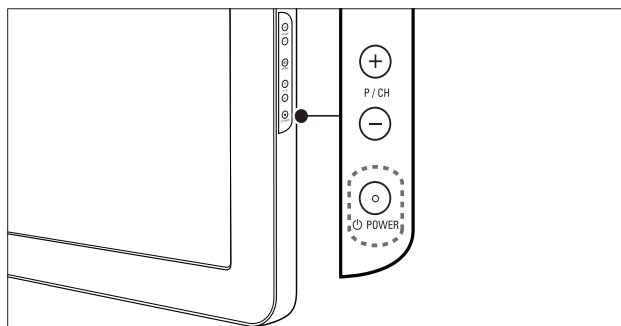
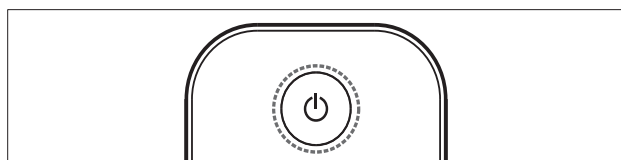

Einschalten

- Wenn die LED-Anzeige an der Vorderseite aus ist, drücken Sie **POWER** seitlich am Fernsehgerät.
- Wenn die LED-Anzeige an der Vorderseite rot leuchtet, drücken Sie **Standby-Ein** auf der Fernbedienung.

Umschalten auf Standby

- Drücken Sie **Standby-Ein** auf der Fernbedienung.
↳ Die LED-Anzeige an der Vorderseite wird rot.

Ausschalten

- Drücken Sie **POWER** seitlich am Fernsehgerät.
↳ Die LED-Anzeige an der Vorderseite schaltet sich aus.

Tipp

- Ihr Fernsehgerät verbraucht zwar nur sehr wenig Strom im Standby-Modus, dennoch besteht weiterhin Stromverbrauch. Wird das Fernsehgerät längere Zeit nicht genutzt, ziehen Sie das Stromkabel aus der Steckdose.

Hinweis

- Wenn Sie Ihre Fernbedienung nicht finden können und das Fernsehgerät aus dem Standby einschalten möchten, drücken Sie **P/CH +/-** seitlich am Fernsehgerät.

Auswählen der Sender

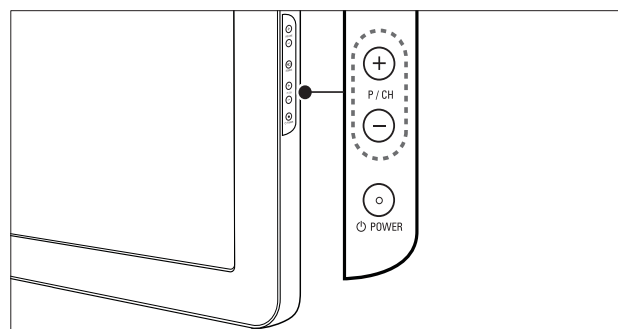
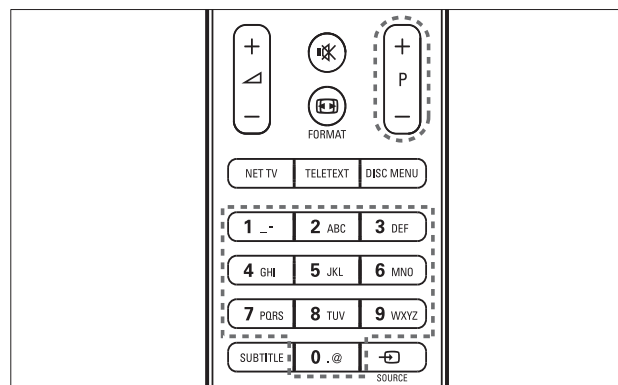

- Drücken Sie **P +/-** auf der Fernbedienung oder **P/CH +/-** seitlich am Fernsehgerät.
- Geben Sie über **Zahlentasten** eine Sendernummer ein.
- Verwenden Sie die Senderliste (siehe 'Sender wechseln über die Senderliste' auf Seite 11).



Hinweis

- Wenn Sie eine Favoritenliste verwenden, können Sie nur diese Kanäle in der Liste auswählen.

Sender wechseln über die Senderliste

Über die Senderliste können Sie alle verfügbaren Sender in einem Listenformat anzeigen.

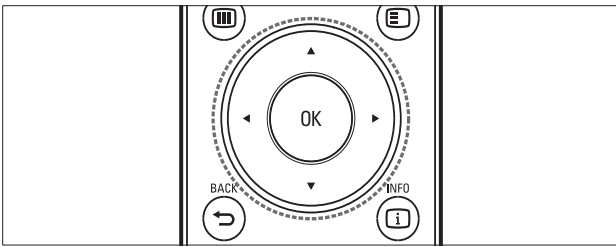

- 1 Drücken Sie **OK**.
↳ Die Senderliste wird angezeigt.



- 2 Drücken Sie **Navigationstasten**, um einen Sender auszuwählen.
- 3 Drücken Sie **OK**, um Ihre Auswahl zu bestätigen.
↳ Der ausgewählte Sender wird angezeigt.

Einstellen der Lautstärke des Fernsehgeräts

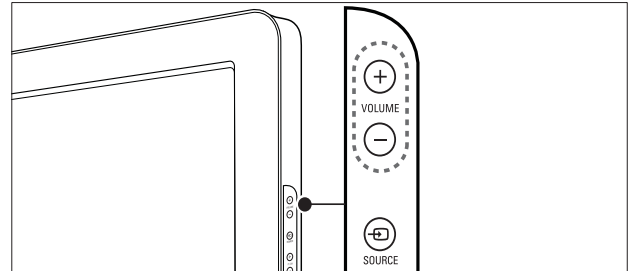
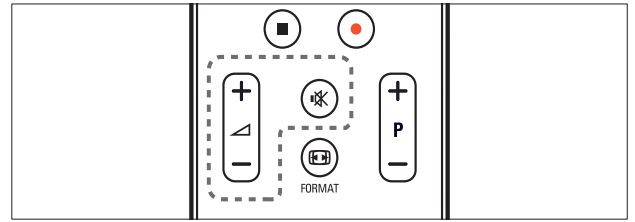

Lauter oder leiser

- Drücken Sie **+/-**.
- Drücken Sie **VOLUME +/-** seitlich am Fernsehgerät.

Stummschaltung ein/aus

- Drücken Sie **☒**, um den Ton auszuschalten.
- Drücken Sie **☒** erneut, um den Ton wieder einzuschalten.



Hinweis

- Verwenden Sie das Menü **[Ton]**, um die Kopfhörerlautstärke (siehe 'Manuelles Anpassen der Toneinstellungen' auf Seite 21) einzustellen.

Wiedergabe von anderen Geräten

Hinweis

- Fügen Sie für einen einfachen Zugriff neue Geräte dem Home-Menü hinzu, bevor Sie sie auswählen.

Hinzufügen eines Geräts zum Home-Menü

Schließen Sie Geräte vor dem Hinzufügen zum Home-Menü an und schalten Sie sie ein.

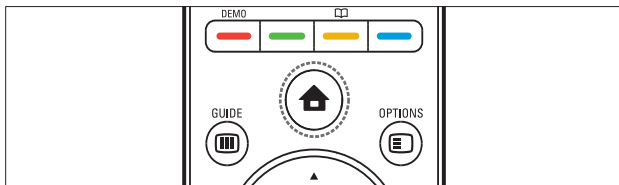

- 1 Drücken Sie **Home**.
↳ Das Home-Menü wird angezeigt.



- 2 Drücken Sie **Navigationstasten**, um **[Geräte hinzufügen]** auszuwählen.
- 3 Drücken Sie **OK**.
↳ Eine Meldung mit ausgewähltem **[Starten]** fordert Sie auf, den Leitfaden zum Hinzufügen neuer Geräte zu starten.

- 4 Drücken Sie **OK**.
↳ Befolgen Sie die Anweisungen am Bildschirm, um den Gerätetyp und den Anschluss auszuwählen. Wenn alle Anweisungen befolgt wurden, wird ein neues Gerätesymbol im Home-Menü angezeigt.

Tipp

- Um den Bildschirm nicht zu unübersichtlich werden zu lassen, entfernen Sie Geräte aus dem Home-Menü, die nicht mehr angeschlossen (siehe 'Entfernt Geräte aus dem Home-Menü.' auf Seite 16) sind.

Auswählen eines Geräts über das Home-Menü

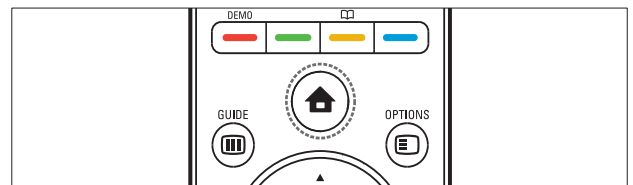

- 1 Drücken Sie **Home**.
↳ Das Home-Menü wird angezeigt.
- 2 Drücken Sie **Navigationstasten**, um ein Gerät auszuwählen.
- 3 Drücken Sie **OK**, um Ihre Auswahl zu bestätigen.
↳ Das Fernsehgerät schaltet auf das ausgewählte Gerät um.

Auswählen eines Geräts über die Quellenliste

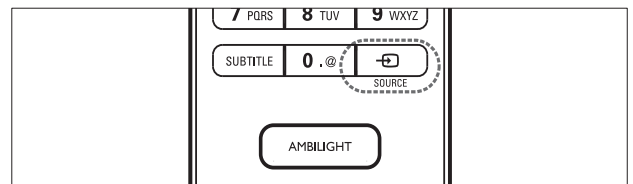

- 1 Drücken Sie **SOURCE**.
↳ Die Quellenliste wird angezeigt.
- 2 Drücken Sie **Navigationstasten**, um ein Gerät auszuwählen.

- 3 Drücken Sie **OK**, um Ihre Auswahl zu bestätigen.
 ↳ Das Fernsehgerät schaltet auf das ausgewählte Gerät um.

Durchsuchen von Net TV (nur bei bestimmten Modellen)

Wenn das Fernsehgerät mit dem Internet verbunden ist, können Sie über Net TV auf Videos, Bilder, Musik, Informationen, Spiele und andere Online-Dienste zugreifen.



Hinweis

- Koninklijke Philips Electronics N.V. übernimmt keinerlei Verantwortung für die von Net TV-Diensteanbietern angebotenen Inhalte.

Aufrufen von Net TV



Hinweis

- Verbinden Sie das Fernsehgerät mit einem Computernetzwerk, bevor Sie Net TV aufrufen.

- 1 Drücken Sie **NET TV**.
 ↳ Die Startseite von Net TV wird angezeigt.

Navigieren auf Net TV

Drücken Sie:

- **Navigationstasten**, um auf Net TV oder Internetseiten zu navigieren.
- **OK**, um ein Objekt anzuzeigen oder auszuwählen.
- **↩ BACK**, um zur vorherigen Seite zurückzukehren.
- **🏠 (Home)**, um Net TV zu verlassen und zum Home-Menü zurückzukehren.

Hinzufügen von Net TV-Seiten zu Favoriten

Zum einfacheren Aufrufen können Sie Net TV-Seiten oder -Dienste Ihren Favoriten hinzufügen.

- 1 Drücken Sie in Net TV **Navigationstasten**, um **[Als Favoriten markieren]** auszuwählen.
- 2 Drücken Sie **OK**.
- 3 Drücken Sie **Navigationstasten**, um zu der gewünschten Seite zu navigieren. Drücken Sie anschließend **OK**.
- 4 Wenn Sie fertig sind, drücken Sie **Navigationstasten**, um **[Fertig]** auszuwählen. Drücken Sie anschließend **OK**.

Löschen des Suchverlaufs

Löschen Sie den Suchverlauf, um Passwörter, Cookies und Suchdaten von Ihrem Fernsehgerät zu entfernen.

- 1 Drücken Sie **🏠 (Home)**.
 ↳ Das Home-Menü wird angezeigt.
- 2 Drücken Sie **Navigationstasten**, um **[Konfiguration]** auszuwählen.
 ↳ Das Menü **[Konfiguration]** wird angezeigt.
- 3 Drücken Sie **Navigationstasten**, um **[Einstellung] > [Internet TV-Speicher löschen]** auszuwählen.
 ↳ Passwörter, Cookies und andere Suchdaten werden von Ihrem Fernsehgerät entfernt.

Verwenden von Videotext

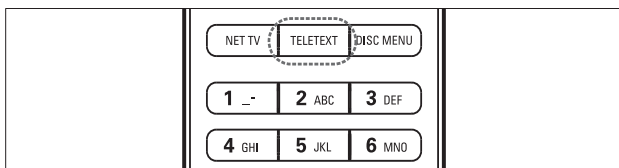

- 1 Drücken Sie **TELETEXT**.
↳ Der Videotext wird angezeigt.
- 2 Wählen Sie eine Seite:
 - Geben Sie über die **Zahlentasten** die Seitennummer ein.
 - Drücken Sie **P +/-** oder **Navigationstasten**, um die nächste oder vorherige Seite anzuzeigen.
 - Drücken Sie **Farbtasten**, um einen farbkodierten Eintrag zu wählen.
 - Drücken Sie **↩ BACK**, um zu einer vorher angezeigten Seite zurückzukehren.
- 3 Drücken Sie **TELETEXT**, um den Videotext zu beenden.

Verwenden von Ambilight (nur bei bestimmten Modellen)

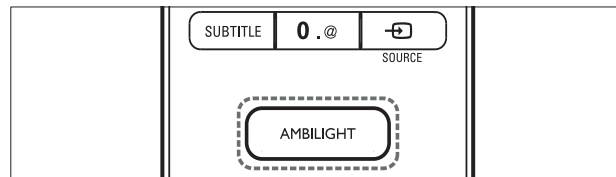

- 1 Drücken Sie **AMBILIGHT**.
↳ Ambilight wird eingeschaltet.
- 2 Drücken Sie **AMBILIGHT** erneut, um Ambilight auszuschalten.

Tipp

- Verwenden Sie Ambilight als Wohnzimmerbeleuchtung, indem Sie **AMBILIGHT** drücken, wenn sich das Fernsehgerät in Standby befindet. Drücken Sie **OK**, um die Farbe zu ändern.

Einstellen des Aktiv-Modus für Ambilight

Sie können das Tempo einstellen, mit dem Ambilight auf Bilder reagiert.

- 1 Drücken und halten Sie **AMBILIGHT** für mindestens drei Sekunden.
↳ Die **[Aktiv-Modus]**-Leiste wird angezeigt.
- 2 Drücken Sie **Navigationstasten**, um den Regler für eine langsamere Reaktion von Ambilight in Richtung **[Entspannt]** zu verschieben, oder für eine schnellere Reaktion in Richtung **[Dynam.]**.
- 3 Drücken Sie **↩ BACK**, um das Menü zu verlassen.

Hinweis

- Sie können die Einstellung für den Aktiv-Modus von Ambilight nur dann ändern, wenn Ambilight **[Farbe]** auf **[Aktiv-Modus]** eingestellt ist. Weitere Informationen hierzu sowie zu weiteren Ambilight-Funktionen sind verfügbar.

5 Weitere Funktionen Ihres Produkts

Ändern von Spracheinstellungen

Hinweis

- Überspringen Sie diesen Schritt, wenn Ihre Spracheinstellungen korrekt sind.

- 1 Drücken Sie beim Fernsehen **⬆** (**Home**).
↳ Das Home-Menü wird angezeigt.
- 2 Drücken Sie **Navigationstasten**, um **[Konfiguration]** auszuwählen.
↳ Das Menü **[Konfiguration]** wird angezeigt.
- 3 Drücken Sie **Navigationstasten**, um **[Einstellung] > [Sprachen] > [Menüsprache]** auszuwählen.
↳ Es wird eine Liste von Sprachen angezeigt.
- 4 Drücken Sie **Navigationstasten**, um eine Menüsprache auszuwählen.
- 5 Drücken Sie **OK**, um Ihre Auswahl zu bestätigen.
↳ Die ausgewählte Sprache wird auf das Menü angewendet.

Neben **[Menüsprache]** können Sie im Menü **[Sprachen]** die folgenden Spracheinstellungen vornehmen (nur digitale Sender):

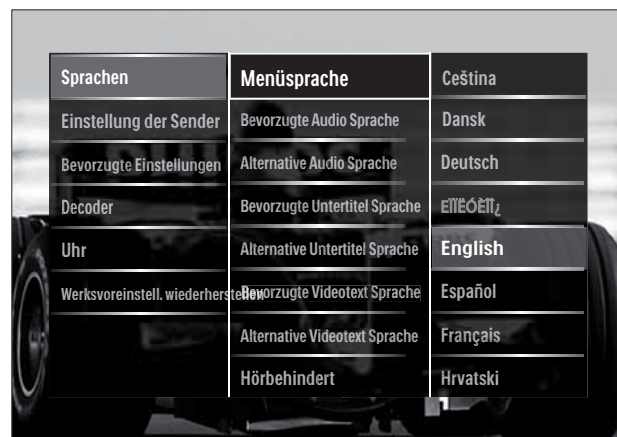

- **[Bevorzugte Audio Sprache]/[Alternative Audio Sprache]**
Wählen Sie die primäre und sekundäre Audiosprache für Digitalkanäle.
- **[Bevorzugte Untertitel Sprache]/[Alternative Untertitel Sprache]**
Wählen Sie die primäre und sekundäre Untertitelsprache für Digitalkanäle.
- **[Bevorzugte Videotext Sprache]/[Alternative Videotext Sprache]**
Wählen Sie die primäre und sekundäre Videotextsprache für Digitalkanäle.
- **[Hörbehindert]**
Wählen Sie **[Ein]**, um Untertitel mit primären und sekundären Audiosprachen anzuzeigen.
- **[Sehbeeinträchtigung]**
Um zusätzliche Audiokommentare für Sehbeeinträchtigte zu hören, wählen Sie, wenn verfügbar, die Optionen **[Lautsprecher]**, **[Kopfhörer]** oder **[Lautsprecher + Kopfhörer]** aus. Wählen Sie **[Aus]**, um die Funktion zu deaktivieren.
- **[Bevorzugtes Audioformat]**
Wählen Sie **[Erweitert]** für optimale Tonwiedergabe von Heimkinosystemen. Wählen Sie **[Standard]** für optimale Tonwiedergabe von Fernsehlautsprechern und Basis-Soundsystemen.

Zugriff auf das Home-Menü

Über das Home-Menü können Sie einfach auf angeschlossene Geräte, Bild- und Toneinstellungen und auf andere nützliche Funktionen zugreifen.

- 1 Drücken Sie **Home**.
↳ Das Home-Menü wird angezeigt.



- 2 Drücken Sie die **Navigationstasten**, um ein Element im Home-Menü auszuwählen:
 - **[Fernsehen]**Schaltet um auf TV-Empfang.
 - **[Konfiguration]**Ruft Menüs auf, um Bild-, Ton- und andere Einstellungen zu ändern.
 - **[Geräte hinzufügen]**Fügt dem Home-Menü neue Geräte hinzu.
 - **[USB durchsuchen]**Zugriff auf das Content-Browser des verbundenen USB-Speichergeräts
 - **[PC durchsuchen]**Zugriff auf das Content-Browser des verbundenen PC-Netzwerks
 - **[Net TV durchsuch.]**Greift auf Net TV zu.
- 3 Drücken Sie **OK**, um Ihre Auswahl zu bestätigen.

Tipp

- Drücken Sie jederzeit **Home**, um das Home-Menü zu verlassen.
- Drücken Sie jederzeit **BACK**, um das **[Konfiguration]**-Menü zu verlassen.
- Drücken Sie jederzeit **OPTIONS**, um das Optionsmenü zu verlassen.

Entfernt Geräte aus dem Home-Menü.

Entfernen Sie ein Gerät aus dem Home-Menü, wenn es nicht mehr an das Fernsehgerät angeschlossen ist.

- 1 Drücken Sie **Home**.
↳ Das Home-Menü wird angezeigt.
- 2 Drücken Sie **Navigationstasten**, um das zu entfernende Gerät auszuwählen.
- 3 Drücken Sie **OPTIONS**.
↳ Eine Liste wird mit ausgewähltem **[Dieses Gerät entfernen]** angezeigt.
- 4 Drücken Sie **OK**.
↳ Eine Meldung fordert Sie auf, das Gerät zu entfernen.
- 5 Drücken Sie **OK**.
↳ Das Home-Menü wird ohne das entfernte Gerät angezeigt.

Zugriff auf das Optionsmenü

Über das Optionsmenü können Sie auf die Leiste für Bild- und Toneinstellungen und auf andere nützliche Funktionen wie **[Status]** zugreifen. Das Menü **[Status]** gibt Ihnen einen Überblick über die aktuellen Fernsehinformationen.

- 1 Drücken Sie, während Sie fernsehen, **OPTIONS**.
↳ Das Optionsmenü wird angezeigt.

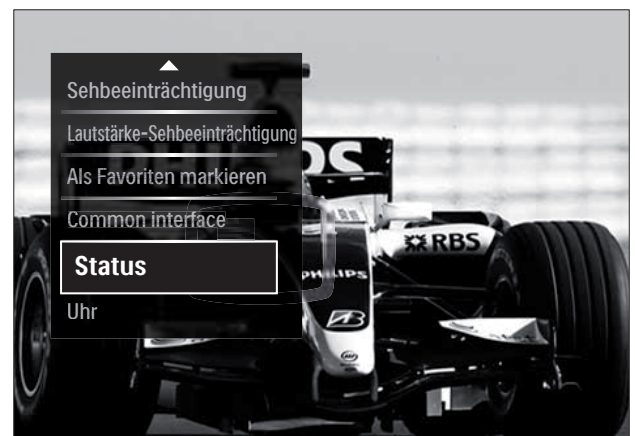

- 2 Drücken Sie **Navigationstasten**, um eine Option auszuwählen.
- 3 Drücken Sie **OK**.
 - ↳ Das Menü der ausgewählten Option wird angezeigt.

Zugriff auf das Konfigurationsmenü

Über das Menü **[Konfiguration]** können Sie auf Bild-, Ton- und andere Fernseheinstellungen zugreifen.

- 1 Drücken Sie **⬆ (Home)**.
 - ↳ Das Home-Menü wird angezeigt.
- 2 Drücken Sie **Navigationstasten**, um **[Konfiguration]** auszuwählen.
- 3 Drücken Sie **OK**.
 - ↳ Das Menü **[Konfiguration]** wird angezeigt.

Ändern von Bild- und Toneinstellungen

Ändern Sie die Bild- und Toneinstellungen gemäß Ihren Vorlieben. Sie können vordefinierte Einstellungen wählen oder die Einstellungen manuell ändern.



Hinweis

- Die Möglichkeit, Einstellungen zu ändern, ist eingeschränkt, wenn der Modus **[Geschäft]** eingestellt ist. Stellen Sie den Modus für das Fernsehgerät auf **[Zuhause]**, um auf alle Fernseheinstellungen (siehe 'Ändern der bevorzugten Einstellungen des Fernsehgeräts' auf Seite 37) zuzugreifen.

Smart-Einstellungen

Verwenden Sie die Smart-Einstellungen, um vordefinierte Bild- und Toneinstellungen anzuwenden.

- 1 Drücken Sie beim Fernsehen **⬆ (Home)**.
 - ↳ Das Home-Menü wird angezeigt.
- 2 Drücken Sie **Navigationstasten**, um **[Konfiguration]** auszuwählen.
- 3 Drücken Sie **OK**.
 - ↳ Das Menü **[Konfiguration]** wird angezeigt.
- 4 Drücken Sie **Navigationstasten**, um **[Smart Settings]** auszuwählen.
- 5 Drücken Sie **OK**.
 - ↳ Eine Liste mit Smart-Einstellungen wird angezeigt.

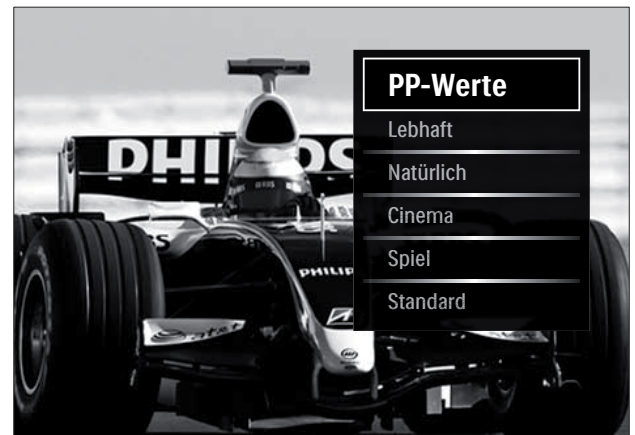

- 6 Drücken Sie **Navigationstasten**, um auszuwählen:
 - **[PP -Werte]** Stellt das Fernsehgerät auf Ihre persönlichen Präferenzen ein, die in den Menüs **[Bild]** und **[Ton]** in **[Konfiguration]** festgelegt sind.
 - **[Lebhaft]** Intensive und dynamische Einstellungen, ideal für Tageslicht.
 - **[Natürlich]** Natürliche Einstellung.
 - **[Kino]** Ideale Einstellungen für Spielfilme.
 - **[Spiel]** Ideale Einstellungen für Spiele.
 - **[Standard]** Die energiebewusstesten Einstellungen. Standardwerkseinstellungen.

- 7 Drücken Sie **OK**, um Ihre Auswahl zu bestätigen.
↳ Die Smart-Einstellung wird angewendet.
- 8 Drücken Sie **↩ BACK**, um zu beenden, bzw. **🏠 (Home)**, um zurück in das Home-Menü zu wechseln.

Hinweis

- **[Smart Settings]** ist auch über die Erlebnisleiste (siehe 'Verwenden Sie die Erlebnisleiste für Bild und Ton.' auf Seite 18) **[Bild und Ton]** verfügbar.

Verwendung des Einstellungs-Hilfeprogramms

Das Einstellungs-Hilfeprogramm unterstützt Sie bei den optimalen Einstellungen für Bild und Ton.

- 1 Drücken Sie beim Fernsehen **🏠 (Home)**.
↳ Das Home-Menü wird angezeigt.
- 2 Drücken Sie **Navigationstasten**, um **[Konfiguration]** auszuwählen.
- 3 Drücken Sie **OK**.
↳ Das Menü **[Konfiguration]** wird angezeigt.
- 4 Drücken Sie **Navigationstasten**, um **[Bild] > [Einstellungen-Hilfeprogramm]** auszuwählen.
- 5 Drücken Sie **OK**.
↳ Eine Meldung fordert Sie auf, das Einstellungs-Hilfeprogramm zu starten.
- 6 Drücken Sie **Navigationstasten**, um **[Starten]** auszuwählen.
- 7 Drücken Sie **OK**.
↳ Folgen Sie den Anweisungen am Bildschirm, um Ihre bevorzugten Bild- und Toneinstellungen zu wählen.

Verwenden Sie die Erlebnisleiste für Bild und Ton.

Verwenden Sie die Erlebnisleiste **[Bild und Ton]**, um auf häufig verwendete Bild- und Toneinstellungen zuzugreifen.

Hinweis

- Alle Bildeinstellungen sind über das Menü (siehe 'Manuelles Anpassen der Bildeinstellungen' auf Seite 19) **[Bild]** verfügbar.
- Alle Toneinstellungen sind über das Menü (siehe 'Manuelles Anpassen der Toneinstellungen' auf Seite 21) **[Ton]** verfügbar.

- 1 Drücken Sie, während Sie fernsehen, **☰ OPTIONS**.
↳ Das Optionsmenü wird angezeigt.
- 2 Drücken Sie **Navigationstasten**, um **[Bild und Ton]** auszuwählen.
↳ Die Auswahlübersicht **[Bild und Ton]** wird angezeigt.

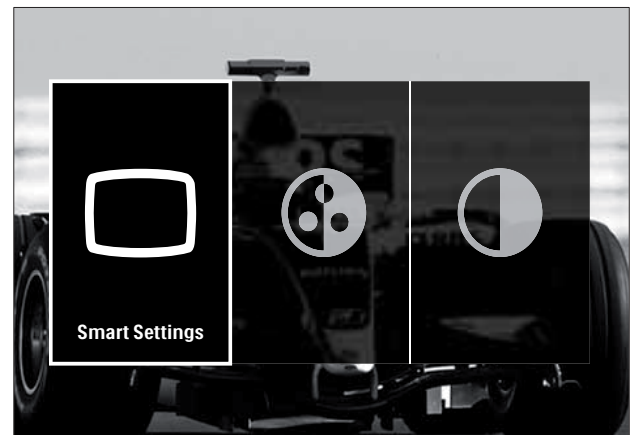

- 3 Drücken Sie **Navigationstasten**, um eine einzustellende Bild- oder Toneinstellung auszuwählen.
- 4 Drücken Sie **OK**.
↳ Das Menü für Bild- oder Toneinstellungen wird angezeigt.
- 5 Drücken Sie **Navigationstasten**, um die Bild- bzw. Toneinstellung einzustellen.

- 6 Drücken Sie **OK**, um Ihre Auswahl zu bestätigen.
 ↳ Die Bild- bzw. Toneinstellung wird angewendet und die Auswahlübersicht **[Bild und Ton]** wird wieder angezeigt.
- 7 Drücken Sie **↩ BACK**, um das Menü zu verlassen.

Die folgenden Einstellungen können über die Erlebnisleiste **[Bild und Ton]** vorgenommen werden.

- **[Smart Settings]** Wendet vordefinierte Bild- und Toneinstellungen an.
- **[Farbe]** Stellt die Farbsättigung ein.
- **[Kontrast]** Stellt die Intensität heller Bereiche ein, belässt dunkle Bereiche unverändert.
- **[Tiefen]** Stellt den Basspegel ein.
- **[Höhen]** Stellt den Höhenpegel ein.
- **[TV Lautsprecher]** Schaltet die Fernsehlautsprecher ein bzw. aus. Wenn **[Automatisch (EasyLink)]** ausgewählt ist, werden die Fernsehlautsprecher ausgeschaltet, wenn Inhalte aus einem EasyLink-fähigen Home Entertainment-System erkannt werden.
- **[Aktiv-Modus]** Stellt eine Ambient-Einstellung zwischen „Entspannt“ und „Dynamisch“ ein. Diese Funktion ist nur dann verfügbar, wenn Ambient **[Farbe]** auf **[Aktiv-Modus]** eingestellt ist.
- **[Ambilight]** Schaltet Ambient ein- bzw. aus.
- **[Helligkeit]** Ändert die Lichtstärke von Ambient.

Hinweis

- **[Tiefen]** und **[Höhen]** sind nicht verfügbar, wenn **[TV Lautsprecher]** auf **[Aus]** eingestellt sind.

Manuelles Anpassen der Bildeinstellungen

- 1 Drücken Sie beim Fernsehen **⬆ (Home)**.
 ↳ Das Home-Menü wird angezeigt.

- 2 Drücken Sie **Navigationstasten**, um **[Konfiguration]** auszuwählen.
- 3 Drücken Sie **OK**.
 ↳ Das Menü **[Konfiguration]** wird angezeigt.
- 4 Drücken Sie die **Navigationstasten**, um das Menü **[Bild]** anzuzeigen.
- 5 Drücken Sie **OK**.
 ↳ Das Menü **[Bild]** wird angezeigt.

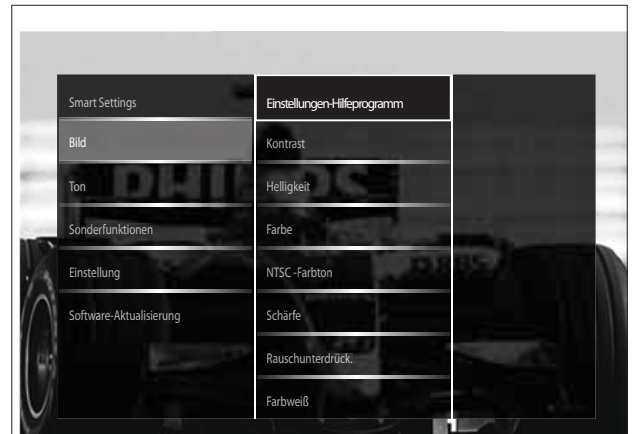

- 6 Drücken Sie **Navigationstasten** und **OK**, um eine Bildeinstellung auszuwählen und einzustellen.
- 7 Drücken Sie **↩ BACK**, um das Menü zu verlassen.

Folgende Bildeinstellungen können konfiguriert werden. Abhängig vom Format der Bildquelle sind einige Bildeinstellungen nicht verfügbar.

- **[Einstellungen-Hilfeprogramm]** Das Einstellungen-Hilfeprogramm begleitet Sie durch die Einstellungen von Bild und Ton.
- **[Kontrast]** Stellt die Intensität heller Bereiche ein, belässt dunkle Bereiche unverändert.
- **[Helligkeit]** Stellt die Intensität heller und dunkler Bereiche ein.
- **[Farbe]** Stellt die Farbsättigung ein.
- **[NTSC -Farbton]** Kompensiert Farbvariationen bei NTSC-Übertragungen.
- **[Schärfe]** Stellt die Bildschärfe ein.
- **[Rauschunterdrückung]** Filtert und verringert das Rauschen im Bild.
- **[Farbweiß]** Stellt die Farbbalance eines Bilds ein.



Hinweis

- Bevor Sie **[Personalisiertes Farbweiß]** anpassen, wählen Sie **[Farbweiß] > [Personalisiert]** und drücken Sie anschließend auf **OK**, um die Option zu aktivieren.

- **[Personalisiertes Farbweiß]** Passt die FarbweißEinstellung an.
- **[Pixel Plus HD]/[Pixel Precise HD]** Zugriff auf erweiterte Einstellungen:
 - **[Perfect Natural Motion]** Verringert das Bildflimmern und bewirkt fließende Bewegungen.
 - **[100 Hz Clear LCD]** Stellt die Bildwiederholfrequenz des Fernsehgeräts auf das Maximum von 100 Hz ein und führt zu überragender Bewegungsschärfe, besseren Schwarzwerten, hohem Kontrast mit flimmerfreiem, ruhigem Bild und einem größeren Blickwinkel.
 - **[Erweiterte Schärfe]** Ermöglicht insbesondere bei Linien und Konturen überragende Bildschärfe.
 - **[Dynamic Contrast]** Verbessert den Kontrast.
 - **[Dynam. Hintergrundbeleuchtung]** Stellt das Verhalten der LCD-Hintergrundbeleuchtung entsprechend den Lichtverhältnissen ein.
 - **[MPEG-Artefaktunterdrückung]** Glättet Übergänge in digitalen Bildern. Diese Funktion können Sie ein- oder ausschalten.
 - **[Farboptimierung]** Bewirkt lebhaftere Farben und verbessert die Auflösung von Details bei hellen Farben. Diese Funktion können Sie ein- oder ausschalten.
- **[PC-Modus]** Aktiviert die Anpassung der Bildeinstellungen, wenn ein PC über einen HDMI-Anschluss mit dem Fernsehgerät verbunden ist. Ist diese Funktion aktiviert, können Sie **[Bildformat] > [Nicht skaliert]** für maximale Details bei der Anzeige von PC-Inhalten auswählen.

- **[Lichtsensor]** Nimmt die Einstellungen dynamisch entsprechend der Lichtsituation vor.
- **[Bildformat]** Ändert das Bildformat.
- **[Automatischer Format-Modus]** Stellt das Bildformat automatisch auf die Bildschirmgröße ein.



Tipp

- Ist **[Automatischer Format-Modus]** deaktiviert, können Sie mit **[Bildformat] > [Autom. Format]** die Option aktivieren.
- **[Bild verschieben]** Passt die Position des Bildes an.



Hinweis

- Die Einstellungen **[Farbe]** und **[Kontrast]** sind auch über die Erlebnisleiste (siehe 'Verwenden Sie die Erlebnisleiste für Bild und Ton.' auf Seite 18) **[Bild und Ton]** verfügbar.

Ändern des Bildformats

- 1 Drücken Sie **FORMAT**.
↳ Eine Liste von Bildformaten wird angezeigt.



- 2 Drücken Sie **Navigationstasten**, um ein Bildformat auszuwählen.
- 3 Drücken Sie **OK**, um Ihre Auswahl zu bestätigen.
↳ Das ausgewählte Bildformat wird aktiviert.

Tipp

- Auf Bildformate können Sie auch über das Menü (siehe 'Zugriff auf das Konfigurationsmenü' auf Seite 17) **[Konfiguration]** zugreifen.

Die folgenden Bildformate können ausgewählt werden.

Hinweis

- Abhängig von der Bildquelle sind einige Bildformate nicht verfügbar und werden auf dem Bildschirm nicht angezeigt.
- Bevor Sie **[Nicht skaliert]** anpassen, wählen Sie **[Bild] > [PC-Modus] > [Ein]** und drücken Sie anschließend auf **OK**, um die Option zu aktivieren.

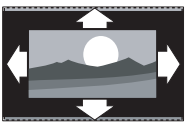

[Autom. Format]
Vergrößert das Bild bildschirmfüllend (Untertitel bleiben sichtbar). Empfohlen für minimale Bildverzerrungen (aber nicht für HD oder PC).



[Super Zoom] Entfernt die seitlichen schwarzen Balken bei Sendungen mit 4:3. Nicht für HD oder PC empfohlen.

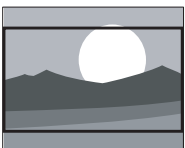

[Zoom 16:9] Skaliert das klassische 4:3-Format auf 16:9. Nicht für HD oder PC empfohlen.

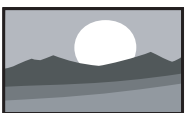

[Breitbild] Streckt das klassische 4:3-Format auf 16:9.



[Nicht skaliert] bietet maximale Details für den PC. Nur verfügbar, wenn **[PC-Modus]** im Menü **[Bild]** aktiviert ist.

Manuelles Anpassen der Toneinstellungen

- 1 Drücken Sie beim Fernsehen **⬆ (Home)**.
↳ Das Home-Menü wird angezeigt.
- 2 Drücken Sie **Navigationstasten**, um **[Konfiguration]** auszuwählen.
- 3 Drücken Sie **OK**.
↳ Das Menü **[Konfiguration]** wird angezeigt.
- 4 Drücken Sie die **Navigationstasten**, um das Menü **[Ton]** anzuzeigen.
- 5 Drücken Sie **OK**.
↳ Das Menü **[Ton]** wird angezeigt.



- 6 Drücken Sie **Navigationstasten** und **OK**, um eine Toneinstellung auszuwählen und einzustellen.
- 7 Drücken Sie **↶ BACK**, um das Menü zu verlassen.

Folgende Toneinstellungen können konfiguriert werden. Abhängig von der Übertragung stehen einige Toneinstellungen eventuell nicht zur Verfügung.

- **[Tiefen]** Stellt den Basspegel ein.
- **[Höhen]** Stellt den Höhenpegel ein.
- **[Lautstärke]** Stellt die Lautstärke ein.

Hinweis

- Bevor Sie **[Lautstärke-Sehbeeinträchtigung]** anpassen, aktivieren Sie **[Sehbeeinträchtigung]**. Drücken Sie beim Fernsehen **⌘ OPTIONS** und wählen Sie **[Sehbeeinträchtigung]**. Wählen Sie die gewünschte Option und drücken Sie **OK**.

- **[Lautstärke-Sehbeeinträchtigung]** Legt die Mischung von Ton für Personen mit Sehbeeinträchtigung und normalem Ton fest. Wenn verfügbar, gibt Ton für Personen mit Sehbeeinträchtigung Beschreibung der Bildschirmhandlungen wieder. Sie können diese Einstellung auch über Drücken von **AD (Audio-Beschreibung)** aktivieren.
- **[Audiosprache]** (nur digitale Sender) Wählt zwischen Audiosprachen, wenn mehrere Sprachen übertragen werden.
- **[Dual I-II]** (nur für analoge Sender) Wählt zwischen Audiosprachen, wenn Zweikanalton übertragen wird.
- **[Mono/Stereo]** Wählt Mono oder Stereo, wenn Stereoton übertragen wird.
- **[TV Lautsprecher]** Schaltet die Fernsehlautsprecher ein bzw. aus. Wenn **[Automatisch (EasyLink)]** ausgewählt ist, werden die Fernsehlautsprecher ausgeschaltet, wenn Inhalte aus einem EasyLink-fähigen Home Entertainment-System erkannt werden.
- **[Raumklang]** Aktiviert Raumklang.
- **[Kopfhörerlautstärke]** Stellt die Lautstärke des Kopfhörers ein.
- **[Programmlautstärke]** Gleicht Lautstärkeunterschiede zwischen den Sendern oder angeschlossenen Geräten aus. Schalten Sie auf das angeschlossene Gerät um, bevor Sie die Programmlautstärke ändern.
- **[Balance]** Stellt die Balance von rechten und linken Lautsprechern ein.
- **[Autom. Lautstärkenivellierung]** Verringert automatisch plötzliche Lautstärkeänderungen, zum Beispiel beim Wechseln des Senders.



Hinweis

- Die Einstellungen **[Tiefen]**, **[Höhen]** und **[TV Lautsprecher]** sind auch über die Erlebnisleiste (siehe 'Verwenden Sie die Erlebnisleiste für Bild und Ton.' auf Seite 18) **[Bild und Ton]** verfügbar. Sofern unterstützt sind **[Audiosprache]** und **[Lautstärke-Sehbeeinträchtigung]** vom Optionsmenü aus zugänglich.

Ändern der Ambilight-Einstellungen (nur bei bestimmten Modellen)

Sie können Farbe, Helligkeit und Modus von Ambilight ganz Ihrem Geschmack anpassen.

- 1 Drücken Sie beim Fernsehen **⬆ (Home)**.
↳ Das Home-Menü wird angezeigt.
- 2 Drücken Sie **Navigationstasten**, um **[Konfiguration]** auszuwählen.
- 3 Drücken Sie **OK**.
↳ Das Menü **[Konfiguration]** wird angezeigt.
- 4 Drücken Sie **Navigationstasten**, um **[Ambilight]** auszuwählen.
- 5 Drücken Sie **OK**.
↳ Das Menü **[Ambilight]** wird angezeigt.
- 6 Drücken Sie **Navigationstasten** und **OK**, um eine Ambilight-Einstellung auszuwählen und anzupassen.
- 7 Drücken Sie **↩ BACK**, um das Menü zu verlassen.

Folgende Ambilight-Einstellungen können konfiguriert werden:

- **[Ambilight]** Schaltet Ambilight ein- bzw. aus.
- **[Aktiv-Modus]** Stellt eine Ambilight-Einstellung zwischen „Entspannt“ und „Dynamisch“ ein. Diese Funktion ist nur dann verfügbar, wenn Ambilight **[Farbe]** auf **[Aktiv-Modus]** eingestellt ist.
- **[Helligkeit]** Ändert die Lichtstärke von Ambilight.
- **[Farbe]** Wählt eine vordefinierte oder benutzerdefinierte Farbeinstellung aus.
- **[Personalisierte Farbe]** Ermöglicht die Feineinstellung vordefinierter Farben.
- **[Teilung]** Stellt den Unterschied der Ambilight-Farbeinstellung zwischen den Seiten des Fernsehgeräts ein. Das Ausschalten dieser Funktion hat eine dynamische, einheitliche Ambilight-Farbe zur Folge.

- **[TV switch off]** Auswählen, wie Ambilight beim Ausschalten des Fernsehgeräts ausgeschaltet wird.

Verwendung weiterer Videotext-Funktionen

Zugriff auf das Videotext-Optionsmenü

Rufen Sie die Videotextfunktionen über das Videotextoptionen-Menü auf.

- 1 Drücken Sie **TELETEXT**.
↳ Der Videotext wird angezeigt.
- 2 Drücken Sie **☰ OPTIONS**.
↳ Das Videotext-Optionsmenü wird angezeigt.



- 3 Drücken Sie **Navigationstasten**, um eine Option auszuwählen:
 - **[Seite anhalten]** Hält die aktuelle Seite an.
 - **[Dual Bild]/[Vollbildschirm]** Aktiviert und deaktiviert Zweibildvideotext.
 - **[Aufdecken]** Blendet verborgene Informationen auf einer Seite wie z. B. Lösungen zu Rätseln oder Puzzles aus oder ein.
 - **[Unterseit. durchlaufen]** Durchläuft automatisch Unterseiten, falls diese verfügbar sind.
 - **[Sprache]** Schaltet auf eine andere Sprachgruppe um, um eine Sprache korrekt anzuzeigen, falls diese einen anderen Zeichensatz verwendet.

- 4 Drücken Sie **OK**, um Ihre Auswahl zu bestätigen.
↳ Der Videotext wird angezeigt.

✱ Tipp

- Drücken Sie jederzeit **☰ OPTIONS**, um das Optionenmenü zu verlassen.

Auswahl von Videotext-Unterseiten

Eine Videotextseite kann mehrere Unterseiten enthalten. Die Seiten werden neben der Seitennummer der Hauptseite auf einer Leiste angezeigt.

☰ Hinweis

- Aktivieren Sie das Wechseln der Unterseiten, bevor Sie Unterseiten (siehe 'Zugriff auf das Videotext-Optionsmenü' auf Seite 23) auswählen.

- 1 Drücken Sie **TELETEXT**.
↳ Der Videotext wird angezeigt.
- 2 Wählen Sie eine Videotextseite aus.
- 3 Drücken Sie **◀** oder **▶**, um eine Unterseite auszuwählen.
↳ Die Unterseite wird angezeigt.

T.O.P. Videotextübertragungen

Mit TOP-Text können Sie von einem Thema zum anderen springen, ohne Seitennummern zu verwenden. TOP-Text wird nicht von allen Fernsehsendern übertragen.

- 1 Drücken Sie **TELETEXT**.
↳ Der Videotext wird angezeigt.
- 2 Drücken Sie **INFO**.
↳ Die TOP-Text-Übersicht wird angezeigt.
- 3 Drücken Sie **Navigationstasten**, um ein Thema auszuwählen.
- 4 Drücken Sie **OK**, um Ihre Auswahl zu bestätigen.
↳ Die Videotextseite wird angezeigt.

Durchsuchen von Videotext

Durchsuchen Sie eine Teletextseite nach Themen oder bestimmten Wörtern.

- 1 Drücken Sie **TELETEXT**.
↳ Der Videotext wird angezeigt.
- 2 Drücken Sie **OK**, um das erste Wort oder die erste Seitennummer hervorzuheben.
- 3 Drücken Sie **Navigationstasten**, um zu dem zu suchenem Wort bzw. der zu suchenden Zahl zu springen.
- 4 Drücken Sie **OK**, um die Suche zu starten.
- 5 Drücken Sie so lange **▲**, bis kein Wort und keine Nummer mehr hervorgehoben ist, um die Suche zu verlassen.

Vergrößern von Videotextseiten

Um das Lesen zu erleichtern, können Sie die Videotextseiten vergrößern.

- 1 Drücken Sie **TELETEXT**.
↳ Der Videotext wird angezeigt.
- 2 Drücken Sie **FORMAT**.
↳ Der Videotext wird vergrößert.
- 3 Drücken Sie:
 - **Navigationstasten**, um auf dem vergrößerten Bildschirm zu navigieren.
 - **FORMAT**, um wieder auf die normale Bildschirmgröße umzuschalten.

Verwenden von Videotext 2.5

Videotext 2.5 bietet mehr Farben und bessere Grafik als normaler Videotext. Wenn Videotext 2.5 von einem Sender übertragen wird, wird er standardmäßig verwendet.

- 1 Drücken Sie beim Fernsehen **Home**.
↳ Das Home-Menü wird angezeigt.
- 2 Drücken Sie **Navigationstasten**, um **[Konfiguration]** auszuwählen.

- 3 Drücken Sie **OK**.
↳ Das Menü **[Konfiguration]** wird angezeigt.
- 4 Drücken Sie **Navigationstasten**, um **[Einstellung] > [Bevorzugte Einstellungen] > [Videotext 2.5] > [Ein]** oder **[Aus]** auszuwählen:
↳ Videotext 2.5 ist aktiviert oder deaktiviert.
- 5 Drücken Sie **BACK**, um zu beenden, bzw. **Home**, um zurück in das Home-Menü zu wechseln.

Erstellen und Verwenden von Listen von Vorzugsprogrammen

Erstellen Sie Listen mit Ihren bevorzugten Fernsehsendern, um diese Sender problemlos finden zu können.

Hinweis

- Digitale Radiosender können, wenn unterstützt, auch in Favoritenlisten aufgenommen werden.

Zeigen Sie nur Sender in einer Favoritenliste an oder zeigen Sie alle Sender an, wenn eine Favoritenliste aktuell ausgewählt ist.

- 1 Drücken Sie, während Sie fernsehen, **OK**.
↳ Das Senderraster wird angezeigt.
- 2 Drücken Sie **OPTIONS**.
↳ Das Optionsmenü wird angezeigt.



- 3 Drücken Sie **Navigationstasten**, um **[Liste wählen]** auszuwählen.
- 4 Drücken Sie **OK**.
↳ Das Menü **[Liste wählen]** wird angezeigt.
- 5 Drücken Sie **Navigationstasten**, um auszuwählen:
 - **[Alle]** Zeigt alle Sender an.
 - **[Favoriten]** Zeigt Sender in einer ausgewählten Favoritenliste an.
 - **[Radio]** Zeigt nur Radiosender an.
 - **[Digital]** Zeigt nur digitale Sender an.
 - **[Analog]** Zeigt nur analoge Sender an.
- 6 Drücken Sie **OK**, um Ihre Auswahl zu bestätigen.
↳ Die ausgewählte Liste wird auf das Senderraster angewendet.

Hinzufügen und Entfernen von Sendern aus einer Favoritenliste



Tip

- Wählen Sie **[Alle]** Sender, bevor Sie einer Favoritenliste einen Sender hinzufügen.

- 1 Schalten Sie beim Fernsehen auf den Sender um, den Sie einer Favoritenliste hinzufügen möchten bzw. den Sie entfernen möchten.
Drücken Sie alternativ **OK**, um das Senderraster aufzurufen und drücken Sie **Navigationstasten**, um den hinzuzufügenden bzw. zu entfernenden Sender auszuwählen.
- 2 Drücken Sie **OPTION**.
↳ Das Optionsmenü wird angezeigt.
- 3 Drücken Sie **Navigationstasten**, um **[Als Favoriten markieren]** oder **[Markierung als Favorit aufheben]** auszuwählen.
↳ Im Senderraster wird ein Stern angezeigt, um anzugeben, dass der Sender in die Favoritenliste aufgenommen wurde. Der Stern verschwindet, wenn Sie den Sender aus der Favoritenliste entfernen.

Sortieren und ordnen und benennen Sie Sender um.

Sortieren Sie Sender um.

Sortieren Sie Sender in der Liste neu an der gewünschten Stelle ein.

- 1 Drücken Sie, während Sie fernsehen, **OK**.
↳ Die Senderliste wird angezeigt.
- 2 Drücken Sie **OPTION**.
↳ Das Optionsmenü wird angezeigt.
- 3 Drücken Sie **Navigationstasten**, um **[Neu ordnen]** auszuwählen, und drücken Sie dann **OK**.
↳ Eine Bildschirmitteilung wird angezeigt. Fahren Sie mit Schritt 4 fort.
↳ Drücken Sie **OPTION** und folgen Sie den Anweisungen am Bildschirm, um den Vorgang abzubrechen und das Menü zu verlassen.
- 4 Drücken Sie **Navigationstasten**, um den in der Liste neu anzuordnenden Sender auszuwählen.
↳ Ein Rahmen wird um den ausgewählten Sender angezeigt.



- 5 Drücken Sie **Navigationstasten**, um den Sender an die gewünschte Stelle in der Liste zu verschieben.
- 6 Drücken Sie **OK**, um Ihre Auswahl zu bestätigen.
↳ Der Sender wird an die ausgewählte Stelle verschoben.
- 7 Drücken Sie **BACK**, um die Senderliste zu verlassen.

Kanäle umbenennen

Umbenennen von Sendern in der Senderliste.

- 1 Drücken Sie, während Sie fernsehen, **OK**.
↳ Das Senderraster wird angezeigt.
- 2 Drücken Sie **Navigationstasten**, um einen umzubenennenden Sender auszuwählen.
- 3 Drücken Sie **☰ OPTIONS**.
↳ Das Optionsmenü wird angezeigt.
- 4 Drücken Sie **Navigationstasten**, um **[Umbenennen]** auszuwählen.
↳ Ein Eingabebildschirm wird angezeigt.
- 5 Drücken Sie **Navigationstasten** oder **Zahlentasten**, um den Namen zu bearbeiten, und drücken Sie dann **OK**.
- 6 Drücken Sie, wenn Sie fertig sind, **Navigationstasten**, um **[Fertig]** auszuwählen.
 - Um den eingegebenen Namen zu löschen, wählen Sie **[Löschen]**.
 - Wählen Sie **[Abbrechen]**, um abzubrechen.
- 7 Drücken Sie **OK**, um Ihre Auswahl zu bestätigen.
- 8 Drücken Sie **↩ BACK**, um das Senderraster zu verlassen.

Blenden Sie Sender ein und aus.

Sender ausblenden

Blenden Sie Sender aus dem Raster aus, um unbefugten Zugriff zu verhindern.

- 1 Drücken Sie, während Sie fernsehen, **OK**.
↳ Das Senderraster wird angezeigt.
- 2 Drücken Sie **Navigationstasten**, um einen auszublendenden Sender auszuwählen.
- 3 Drücken Sie **☰ OPTIONS**.
↳ Das Optionsmenü wird angezeigt.
- 4 Drücken Sie **Navigationstasten**, um **[Sender ausblenden]** auszuwählen.
- 5 Drücken Sie **OK**, um Ihre Auswahl zu bestätigen.
↳ Der Sender wurde ausgeblendet.

- 6 Drücken Sie **↩ BACK**, um das Senderraster zu verlassen.

Sender einblenden

Zeigen Sie ausgeblendete Sender an.

- 1 Drücken Sie, während Sie fernsehen, **OK**.
↳ Das Senderraster wird angezeigt.
- 2 Drücken Sie **☰ OPTIONS**.
↳ Das Optionsmenü wird angezeigt.
- 3 Drücken Sie **Navigationstasten**, um **[Ausgeblendete Sender anzeigen]** auszuwählen.
- 4 Drücken Sie **OK**.
↳ Ausgeblendete Sender werden zwar im Senderraster angezeigt, aber ohne Senderinformationen. Diese werden als schwarzes Kästchen angezeigt.



- 5 Drücken Sie **Navigationstasten**, um den einzublendenden Sender anzuzeigen.
- 6 Drücken Sie **☰ OPTIONS**.
↳ Das Optionsmenü wird angezeigt.
- 7 Drücken Sie **Navigationstasten**, um **[Sender einblenden]** auszuwählen, und drücken Sie dann **OK**.
↳ Der Sender wird einblendet.

Hinweis

- Wiederholen Sie die Schritte 5 bis 7, um andere Sender einzublenden.

Verwendung des elektronischen Programmführers (EPG)

Hinweis

- EPG steht nicht in allen Ländern zur Verfügung. Wenn verfügbar, erhalten Sie **[Jetzt]/[Nächst.]** oder 8 Tage EPG.

EPG ist ein elektronischer Programmführer für digitale Sender. Mit EPG können Sie Folgendes:

- Anzeigen einer Liste digitaler Programme
- Anzeigen einer Programmvorschau
- Sendungen nach Genre gruppieren
- Erinnerungen für den Beginn von Sendungen festlegen
- EPG-Favoritensender festlegen

Aktivieren des EPG

Hinweis

- Bei der ersten Nutzung des EPG werden Sie eventuell gebeten, ein Update durchzuführen. Befolgen Sie die Anweisungen auf dem Bildschirm, um die Aktualisierung durchzuführen.

1 Drücken Sie, während Sie fernsehen, **GUIDE**.

↳ Das EPG-Menü wird angezeigt.

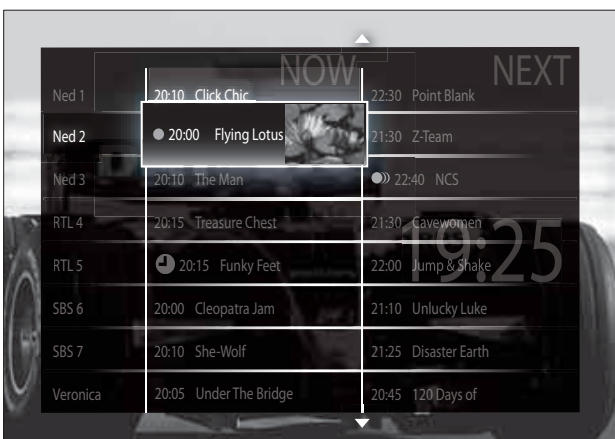

2 Drücken Sie:

- **Navigationstasten**, um auf dem Bildschirm zu navigieren.
- **INFO**, um mehr Informationen zu einem Programm (siehe 'Anzeigen von Sender-/Programminformationen' auf Seite 27) anzuzeigen.
- **OPTIONS**, um das Optionsmenü (siehe 'Verwendung des EPG-Optionen-Menüs' auf Seite 27) anzuzeigen.

3 Drücken Sie **BACK**, um den Originalsender zu verlassen, oder **OK**, um den ausgewählten Sender zu verlassen.

Anzeigen von Sender-/Programminformationen

1 Wenn Sie fernsehen oder den EPG anzeigen, drücken Sie **INFO**.

↳ Der Programminformationsschirm wird angezeigt.

2 Drücken Sie **Navigationstasten**, um in den Bildschirmen zu navigieren.

3 Drücken Sie **INFO**, um zurück zum Originalsender zu wechseln, oder **BACK**, um in das EPG-Menü zu wechseln.

Verwendung des EPG-Optionen-Menüs

Verwenden Sie das EPG-Optionen-Menü, um Erinnerungen einzustellen oder zu löschen, den Tag zu ändern und auf andere nützliche EPG-Optionen zuzugreifen.

Hinweis

- Die EPG-Optionen sind nur acht Tage für Fernsehsenderinformationen verfügbar.

1 Drücken Sie im EPG **OPTIONS**.
↳ Das EPG-Optionsmenü wird angezeigt.



- 2 Drücken Sie **Navigationstasten** und **OK**, um auszuwählen und einzustellen:
 - **[Erinnerung aktivieren]** Stellt Programmerinnerungen ein.
 - **[Erinnerung löschen]** Löscht Programmerinnerungen.
 - **[Tag ändern]** Stellt den EPG-Tag ein. Wählen Sie **[Heute]**, **[Nächster Tag]** oder **[Vorheriger Tag]**.
 - **[Weitere Informationen]** Zeigt Programminformationen an.
 - **[Nach Genre suchen]** Sucht Fernsehprogramme nach Genre.
 - **[Festgelegte Erinnerungen]** Führt Programmerinnerungen auf.
 - **[Vorzugsprogramme]** Legt bevorzugte EPG-Sender fest.
- 3 Drücken Sie **⏏** **OPTIONS**, um das EPG-Optionsmenü zu verlassen.

Verwenden von Timern

Verwenden Sie Timer, um das Fernsehgerät zu einer bestimmten Zeit in den Standby-Modus zu schalten.

Automatisches Umschalten des Fernsehgeräts in Standby-Modus (Sleeptimer)

Der Sleeptimer schaltet das Fernsehgerät nach einer bestimmten Zeit in den Standby-Modus.

Tipp

- Sie können das Fernsehgerät jederzeit früher ausschalten oder den Timer während des Countdowns zurücksetzen.

- 1 Drücken Sie beim Fernsehen **⬆** (**Home**).
↳ Das Home-Menü wird angezeigt.
- 2 Drücken Sie **Navigationstasten**, um **[Konfiguration]** auszuwählen.
- 3 Drücken Sie **OK**.
↳ Das Menü **[Konfiguration]** wird angezeigt.
- 4 Drücken Sie **Navigationstasten**, um **[Sonderfunktionen] > [Sleeptimer]** auszuwählen.
↳ Das Menü **[Sleeptimer]** wird angezeigt.
- 5 Drücken Sie **Navigationstasten**, um den Sleeptimer einzustellen.
↳ Der Sleeptimer kann bis zu 180 Minuten in 5-Minuten-Schritten betragen. Der Sleeptimer ist ausgeschaltet, wenn er auf null Minuten eingestellt ist.
- 6 Drücken Sie **OK**, um den Sleeptimer zu aktivieren.
↳ Das Fernsehgerät schaltet nach der eingestellten Zeit in den Standby-Modus.
- 7 Drücken Sie **⬅** **BACK**, um zu beenden, bzw. **⬆** (**Home**), um zurück in das Home-Menü zu wechseln.

Verwenden der Kindersicherung und von Altersfreigaben

Sie können Ihre Kinder am Fernsehen hindern, indem Sie die Bedienelemente des Fernsehgeräts sperren oder Altersfreigaben festlegen.

Einstellen oder Ändern des Kindersicherungs-Codes

- 1 Drücken Sie beim Fernsehen **⬆ (Home)**.
↳ Das Home-Menü wird angezeigt.
- 2 Drücken Sie **Navigationstasten**, um **[Konfiguration]** auszuwählen.
- 3 Drücken Sie **OK**.
↳ Das Menü **[Konfiguration]** wird angezeigt.
- 4 Drücken Sie **Navigationstasten**, um **[Sonderfunktionen] > [Code eingeben]/[Code ändern]** auszuwählen.
↳ Das Menü **[Code eingeben]/[Code ändern]** wird angezeigt.
- 5 Geben Sie den Code über die **Zahlentasten** ein.
- 6 Drücken Sie **OK**.
↳ Eine Meldung wird angezeigt, die bestätigt, dass Ihr Code eingestellt ist.
- 7 Drücken Sie **↩ BACK**, um zu beenden, bzw. **⬆ (Home)**, um zurück in das Home-Menü zu wechseln.

Tipp

- Wenn Sie Ihren Code vergessen haben, können Sie alle bestehenden Codes durch die Eingabe von „8888“ umgehen.

Sperren und Entsperren des Fernsehgeräts

Sperren Sie das Fernsehgerät, um den Zugang zu allen Sendern und angeschlossenen Geräten zu verhindern.

- 1 Drücken Sie beim Fernsehen **⬆ (Home)**.
↳ Das Home-Menü wird angezeigt.
- 2 Drücken Sie **Navigationstasten**, um **[Konfiguration]** auszuwählen.
- 3 Drücken Sie **OK**.
↳ Das Menü **[Konfiguration]** wird angezeigt.
- 4 Drücken Sie **Navigationstasten**, um **[Sonderfunktionen] > [Kindersicherung] > [Verriegeln]/[Entriegeln]** auszuwählen.
↳ Eine Meldung fordert Sie auf, den Kindersicherungs-Code einzugeben.
- 5 Geben Sie den Kindersicherungs-Code über die **Zahlentasten** ein.
↳ Das Menü **[Kindersicherung]** wird angezeigt.
- 6 Drücken Sie **Navigationstasten**, um **[Verriegeln]/[Entriegeln]** auszuwählen:
- 7 Drücken Sie **OK**, um Ihre Auswahl zu bestätigen.
↳ Alle Sender und angeschlossenen Geräte werden gesperrt oder entsperrt.
- 8 Drücken Sie **↩ BACK**, um zu beenden, bzw. **⬆ (Home)**, um zurück in das Home-Menü zu wechseln.

Aktivieren der Alterseinstufung

Hinweis

- Die Informationen zur Altersfreigabe stehen nicht in allen Ländern zur Verfügung.

Manche digitalen Sendeanstalten vergeben für ihre Sendungen eine Altersbewertung. Bevor Sie die Altersfreigaben einstellen können, müssen Sie die Funktion erst aktivieren.

- 1 Drücken Sie beim Fernsehen **▲ (Home)**.
↳ Das Home-Menü wird angezeigt.
- 2 Drücken Sie **Navigationstasten**, um **[Konfiguration]** auszuwählen.
- 3 Drücken Sie **OK**.
↳ Das Menü **[Konfiguration]** wird angezeigt.
- 4 Drücken Sie **Navigationstasten**, um **[Sonderfunktionen] > [Kindersicherung]** auszuwählen, und drücken Sie dann **▶**.
↳ Eine Meldung fordert Sie auf, den Kindersicherungs-Code einzugeben.
- 5 Geben Sie den Kindersicherungs-Code über die **Zahlentasten** ein.
- 6 Drücken Sie **Navigationstasten**, um im Menü eine Ebene auf **[Sonderfunktionen] > [Berechtigung durch Eltern]** zurückzuschalten.
↳ Das **[Berechtigung durch Eltern]**-Menü ist jetzt verfügbar.

Einstellen von Altersfreigaben

Manche digitalen Sendeanstalten vergeben für ihre Sendungen eine Altersbewertung. Sie können Ihr Fernsehgerät so einstellen, dass nur Programme angezeigt werden, die für das Alter Ihrer Kinder freigegeben sind.

Hinweis

- Bevor Sie die Altersfreigaben einstellen können, müssen Sie die Funktion (siehe 'Aktivieren der Alterseinstufung' auf Seite 30) erst aktivieren.

- 1 Drücken Sie beim Fernsehen **▲ (Home)**.
↳ Das Home-Menü wird angezeigt.
- 2 Drücken Sie **Navigationstasten**, um **[Konfiguration]** auszuwählen.
- 3 Drücken Sie **OK**.
↳ Das Menü **[Konfiguration]** wird angezeigt.
- 4 Drücken Sie **Navigationstasten**, um **[Sonderfunktionen] > [Berechtigung durch Eltern]** auszuwählen.
↳ Eine Meldung fordert Sie auf, den Kindersicherungs-Code einzugeben.
- 5 Geben Sie den Kindersicherungs-Code über die **Zahlentasten** ein.
- 6 Drücken Sie **Navigationstasten**, um eine Altersfreigabe auszuwählen, und drücken Sie dann **OK**, um die Einstellung anzuwenden.
↳ Alle Sendungen überhalb der ausgewählten Altersbewertung werden blockiert.
- 7 Drücken Sie **↶ BACK**, um zu beenden, bzw. **▲ (Home)**, um zurück in das Home-Menü zu wechseln.

Untertitel

Sie können für jeden Fernsehsender Untertitel aktivieren. Diese werden über Videotext oder DVB-T übertragen. Bei digitalen Sendungen können Sie eine Untertitelsprache wählen.

Aktivieren oder Deaktivieren von Untertiteln für analoge Fernsehsender

- 1 Wechseln Sie zu einem analogen Fernsehsender.
- 2 Drücken Sie **TELETEXT**.
- 3 Geben Sie die dreistellige Seitennummer der Untertitelseite über **Zahlentasten** ein.
- 4 Drücken Sie **TELETEXT**, um den Videotext auszuschalten.

- 5 Drücken Sie **SUBTITLE**.
↳ Das Menü **[Untertitel]** wird angezeigt.

Hinweis

- Auf das Menü **[Untertitel]** können Sie auch über das Menü **[Konfiguration]** zugreifen.

- 6 Drücken Sie **Navigationstasten**, um auszuwählen:
- **[Ein]** Aktiviert Untertitel.
 - **[Aus]** Deaktiviert Untertitel.
 - **[Ein+Tonunterbrechung]** Zeigt Untertitel nur dann an, wenn der Ton stumm geschaltet ist.

- 7 Drücken Sie **OK**, um Ihre Auswahl zu bestätigen.
↳ Untertitel sind aktiviert oder deaktiviert.

- 8 Drücken Sie **↩ BACK**, um zu beenden, bzw. **🏠 (Home)**, um zurück in das Home-Menü zu wechseln.

Hinweis

- Sie müssen dieses Verfahren für die Aktivierung von Untertiteln in jedem analogen Sender wiederholen.
- Bei aktiviertem EasyLink werden keine Untertitel angezeigt, wenn **[Ein+Tonunterbrechung]** ausgewählt (siehe 'Aktivieren oder Deaktivieren von EasyLink' auf Seite 57) ist.

Aktivieren oder Deaktivieren von Untertiteln für digitale Fernsehsender

- 1 Drücken Sie **SUBTITLE**.
↳ Das Menü **[Untertitel]** wird angezeigt.

Hinweis

- Auf das Menü **[Untertitel]** können Sie auch über das Menü (siehe 'Zugriff auf das Konfigurationsmenü' auf Seite 17) **[Konfiguration]** zugreifen.

- 2 Drücken Sie **Navigationstasten**, um auszuwählen:
- **[Ein]** Aktiviert Untertitel.

- **[Aus]** Deaktiviert Untertitel.
- **[Ein+Tonunterbrechung]** Zeigt Untertitel nur dann an, wenn der Ton stumm geschaltet ist.

- 3 Drücken Sie **OK**.
↳ Untertitel sind aktiviert oder deaktiviert.

- 4 Drücken Sie **↩ BACK**, um zu beenden, bzw. **🏠 (Home)**, um zurück in das Home-Menü zu wechseln.

Auswahl einer Untertitelsprache für digitale Fernsehsender

Hinweis

- Wenn Sie eine Untertitelsprache für einen digitalen Fernsehsender wie unten beschrieben festlegen, wird die bevorzugte Untertitelsprache, die im Menü „Einstellung“ festgelegt wurde, vorübergehend außer Kraft gesetzt.

- 1 Drücken Sie beim Fernsehen **🏠 (Home)**.
↳ Das Home-Menü wird angezeigt.

- 2 Drücken Sie **Navigationstasten**, um **[Konfiguration]** auszuwählen.

- 3 Drücken Sie **OK**.
↳ Das Menü **[Konfiguration]** wird angezeigt.

- 4 Drücken Sie **Navigationstasten**, um **[Sonderfunktionen]** > **[Untertitelsprache]** auszuwählen.
↳ Es wird eine Liste von Untertitelsprachen angezeigt.

- 5 Drücken Sie **Navigationstasten**, um eine Sprache auszuwählen.

- 6 Drücken Sie **OK**, um Ihre Auswahl zu bestätigen.
↳ Die Untertitelsprache wird angewendet.

Hinweis

- Wählen Sie die bevorzugten Untertitelsprachen im Menü **[Sprachen]**. Untertitel werden, wenn aktiviert, automatisch in den bevorzugten Sprachen angezeigt.

Verwenden der Uhr des Fernsehgeräts

Sie können auf dem Bildschirm des Fernsehgeräts eine Uhr einblenden. Die Uhr zeigt die aktuelle Zeit anhand der vom Dienstanbieter übermittelten Daten an.

Anzeige der Uhr

Sie können eine Uhr mit der aktuellen Uhrzeit auf dem Fernsehbildschirm anzeigen.

- 1 Drücken Sie, während Sie fernsehen,  **OPTIONS**.
↳ Das Optionsmenü wird angezeigt.
- 2 Drücken Sie **Navigationstasten**, um **[Uhr]** auszuwählen.
- 3 Drücken Sie **OK**, um Ihre Auswahl zu bestätigen.
↳ Die Uhr wird auf dem Fernsehbildschirm angezeigt.



Hinweis

- Um die Uhr zu deaktivieren, wiederholen Sie das obige Verfahren.



Tipp

- Auf die Uhr können Sie auch über das Menü (siehe 'Zugriff auf das Konfigurationsmenü' auf Seite 17) **[Konfiguration]** zugreifen.

Ändern des Uhrmodus

Standardmäßig ist der Uhrmodus auf **[Automatisch]** eingestellt und die Uhr wird mit der UTC-Zeit synchronisiert. Wenn Ihr Fernsehgerät keine UTC-Übertragungen empfangen kann, setzen Sie den Uhrmodus auf **[Manuell]**. Wenn der Uhrmodus auf **[Manuell]** eingestellt ist, beruhen die Zeitdaten auf Ihrer aktuellen Zeitzone (siehe 'Schritt 1 Wählen Sie Ihr System aus.' auf Seite 41) und die Sommerzeiteinstellungen (siehe 'Aktivieren bzw. Deaktivieren der Sommerzeit' auf Seite 32).

- 1 Drücken Sie beim Fernsehen  (**Home**).
↳ Das Home-Menü wird angezeigt.
- 2 Drücken Sie **Navigationstasten**, um **[Konfiguration]** auszuwählen.
- 3 Drücken Sie **OK**.
↳ Das Menü **[Konfiguration]** wird angezeigt.
- 4 Drücken Sie **Navigationstasten**, um **[Einstellung] > [Uhr] > [Autom. Uhr Modus]** auszuwählen.
↳ Das Menü **[Autom. Uhr Modus]** wird angezeigt.
- 5 Drücken Sie **Navigationstasten**, um **[Automatisch]** oder **[Manuell]** auszuwählen.
- 6 Drücken Sie **OK**, um Ihre Auswahl zu bestätigen.
↳ Der Uhrmodus ist eingestellt.

Aktivieren bzw. Deaktivieren der Sommerzeit

Wenn der Uhrmodus auf **[Manuell]** eingestellt ist, aktivieren bzw. deaktivieren Sie die Sommerzeit, wenn dies in Ihrer Zeitzone erforderlich ist.

- 1 Drücken Sie im Menü **[Uhr]Navigationstasten**, um **[Sommerzeit]** auszuwählen.
↳ Das Menü **[Sommerzeit]** wird angezeigt.
- 2 Drücken Sie **Navigationstasten**, um **[Sommerzeit]** oder **[Standard Zeit]** auszuwählen.
- 3 Drücken Sie **OK**, um Ihre Auswahl zu bestätigen.
↳ Sommerzeit ist für Ihre Zeitzone aktiviert oder deaktiviert.

Anzeigen von Fotos, Anhören von Musik und Ansehen von Videos



Achtung

- Philips übernimmt keine Verantwortung, wenn Ihr USB-Speichergerät nicht unterstützt wird, und haftet auch nicht für Beschädigungen oder Datenverluste durch Verwendung dieser Funktion.

Ihr Fernsehgerät ist mit einem USB-Anschluss ausgestattet, so dass Sie Fotos anzeigen, Musik anhören oder Filme ansehen können, die auf einem USB-Speichergerät gespeichert sind. Ihr Fernsehgerät verfügt außerdem über einen Internetanschluss, über den Sie Mediendateien direkt von Ihrem Computer wiedergeben können.

Schließen Sie ein USB-Speichergerät an und wechseln Sie in den Content-Browser.

- 1 Schließen Sie das USB-Speichergerät an den USB-Port auf der Seite des Fernsehgeräts an, während dieses eingeschaltet ist.
 - ↳ Der USB-Content-Browser wird angezeigt.

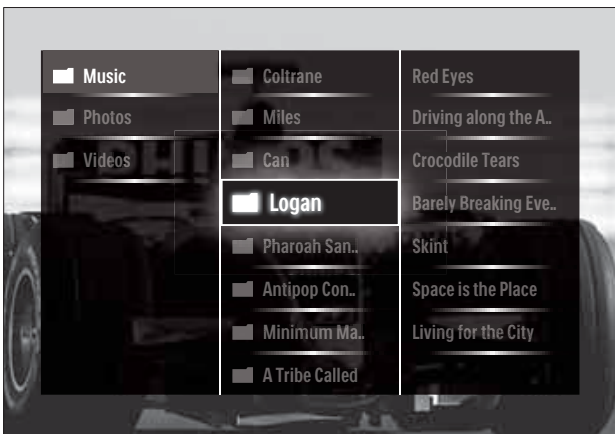

Hinweis

- Der USB-Content-Browser ist auch über **[USB durchsuchen]** im Home-Menü verfügbar.
- Wenn Sie mehrere USB-Speichergeräte über einen USB-Hub anschließen, fordert Sie eine Meldung auf, ein Gerät zu wählen. Drücken Sie **Navigationstasten**, um das Gerät zu wählen, und drücken Sie dann zur Bestätigung **OK**.

- 2 Drücken Sie **▲(HOME)**, um den USB-Content-Browser zu verlassen.
 - ↳ Das Home-Menü wird angezeigt.

Verbinden mit einem Netzwerk und Anzeigen des Content-Browsers

Stellen Sie vor dem Aufrufen des Content-Browsers sicher, dass Ihr Fernsehgerät mit einem Computernetzwerk (siehe 'Verbinden mit einem Netzwerk und Anzeigen des Content-Browsers' auf Seite 33) verbunden ist.

- 1 Drücken Sie beim Fernsehen **▲ (Home)**.
 - ↳ Das Home-Menü wird angezeigt.
- 2 Drücken Sie **Navigationstasten**, um **[PC durchsuchen]** auszuwählen.
 - ↳ Der Content-Browser wird angezeigt.

Anzeigen einer Diashow Ihrer Fotos

- 1 Drücken Sie im Content-Browser **Navigationstasten**, um ein Foto auszuwählen.
- 2 Drücken Sie **▶||** oder **OK**.
 - ↳ Eine Diashow beginnt mit dem ausgewählten Bild.
- 3 Drücken Sie:
 - **▶||**, um die Diashow anzuhalten.
 - **◀/▶**, **◀◀/▶▶** oder **P +/-**, um zum vorherigen oder zum nächsten Bild zu wechseln.
 - **■**, um die Diashow zu stoppen und in den Content-Browser zurückzukehren.

Ändern von Diashow-Einstellungen

- 1 Wenn eine Diashow angezeigt wird, drücken Sie **OPTIONS**.
↳ Das Optionsmenü wird angezeigt.
- 2 Drücken Sie **Navigationstasten**, um auszuwählen und einzustellen:
 - **[Drehen]** Dreht ein Bild.
 - **[Wiederholen]** Wiederholt die Diashow.
 - **[Shuffle ein]** Zeigt Bilder in der Diashow nach dem Zufallsprinzip an.
 - **[Shuffle aus]** Deaktiviert die Zufallsanzeige von Bildern in der Diashow.
 - **[Diashow: Geschwindigkeit]** Legt die Dauer fest, für die ein Bild angezeigt wird.
 - **[Diashow: Übergang]** Legt den Übergang zwischen Bildern fest.
- 3 Drücken Sie **OK**, um Ihre Auswahl zu bestätigen.
↳ Die Diashow-Einstellung wird angewendet.

Musikwiedergabe

- 1 Drücken Sie im USB-Content-Browser **Navigationstasten**, um einen Titel auszuwählen.
- 2 Drücken Sie **OK**.
↳ Der Titel wird im Musik-Player wiedergegeben.
- 3 Drücken Sie:
 - **P +/-**, um zum nächsten oder vorherigen Titel zu springen.
 - **◀◀▶▶**, um einen Titel schnell vor- oder zurückzuspulen.
 - **▶||**, um einen Titel wiederzugeben bzw. anzuhalten.
- 4 Drücken Sie **■** oder **OK**, um die Wiedergabe zu beenden und in den USB-Content-Browser zu wechseln.

Ändern von Musikeinstellungen

- 1 Drücken Sie im Musik-Player **OPTIONS**.
↳ Das Optionsmenü wird angezeigt.
- 2 Drücken Sie **Navigationstasten**, um auszuwählen und einzustellen:
 - **[Wiederholen]** Wiederholt einen Titel oder ein Album.
 - **[Shuffle ein]/[Shuffle aus]** Aktiviert bzw. deaktiviert die zufällige Wiedergabe von Titeln.
- 3 Drücken Sie **OK**, um Ihre Auswahl zu bestätigen.
↳ Die Musikeinstellung wird angewendet.



Hinweis

- Diashow-Einstellungen sind auch verfügbar, wenn Sie die Taste **OPTIONS** im Content-Browser drücken.

Wiedergabe von Videos

- 1 Drücken Sie im USB-Content-Browser **Navigationstasten**, um ein Video auszuwählen.
- 2 Drücken Sie **OK**.
↳ Das Video wird im Video-Player wiedergegeben.
- 3 Drücken Sie:
 - **P +/-**, um zum nächsten oder vorherigen Video zu springen.
 - **◀◀▶▶**, um ein Video schnell vor- oder zurückzuspulen.
 - **▶||**, um ein Video wiederzugeben bzw. anzuhalten.
- 4 Drücken Sie **■** oder **OK**, um die Wiedergabe zu beenden und in den USB-Content-Browser zu wechseln.

Ändern der Videoeinstellungen

- 1 Drücken Sie im Video-Player **OPTIONS**.
↳ Das Optionsmenü wird angezeigt.
- 2 Drücken Sie **Navigationstasten**, um auszuwählen und einzustellen:
 - **[Kleiner Schirm]** Gibt ein Video in einem kleinen Fenster wieder.
 - **[Vollbildschirm]** Gibt ein Video im Vollbildmodus wieder.
 - **[Wiederholen]** Wiederholt ein Video.
 - **[Shuffle ein]/[Shuffle aus]** Aktiviert bzw. deaktiviert die zufällige Wiedergabe von Videos.
- 3 Drücken Sie **OK**, um die Änderung der Einstellung zu bestätigen.

Trennen eines USB-Speichergeräts

Achtung

- Gehen Sie entsprechend diesem Verfahren vor, um Ihr USB-Speichergerät nicht zu beschädigen.

- 1 Drücken Sie **▲(HOME)**, um den USB-Content-Browser zu verlassen.
- 2 Warten Sie fünf Sekunden, bevor Sie das USB-Gerät trennen.

Wiedergeben digitaler Radiosender

Wenn digitale Sendungen verfügbar sind, werden während der Installation auch automatisch digitale Radiosender installiert.

- 1 Drücken Sie, während Sie fernsehen, **OK**.
↳ Die Senderliste wird angezeigt.
- 2 Drücken Sie **OPTIONS**.
↳ Das Optionsmenü wird angezeigt.

- 3 Drücken Sie **Navigationstasten**, um **[Liste wählen]** auszuwählen.
↳ Das Menü **[Liste wählen]** wird angezeigt.
- 4 Drücken Sie **Navigationstasten**, um **[Radio]** auszuwählen.
- 5 Drücken Sie **OK**.
↳ Eine Liste der verfügbaren digitalen Radiosender wird in der Senderliste angezeigt.
- 6 Drücken Sie **Navigationstasten**, um einen Radiosender auszuwählen.
- 7 Drücken Sie **OK**.
↳ Der ausgewählte digitale Radiosender wird über die Fernsehlautsprecher wiedergegeben.

Verwendung von Scenea

Aktivieren von Scenea

Sie können Scenea verwenden, um ein Bild als Hintergrundbild auf Ihrem Fernsehgerät anzuzeigen. Achten Sie darauf, dass der Standort des Fernsehgeräts auf **[Zuhause]** eingestellt ist.

- 1 Drücken Sie die Taste **▲**.
- 2 Wählen Sie **[Scenea]** und drücken Sie dann **OK**.
↳ Das Standard- oder vorab geladene Bild wird angezeigt.

Hinweis

- Hinweis: Wenn der Sleptimer ausgeschaltet ist, wird das Hintergrundbild 240 Minuten lang angezeigt. Andernfalls wird es für die Dauer des Sleptimers (siehe 'Automatisches Umschalten des Fernsehgeräts in Standby-Modus (Sleptimer)' auf Seite 28) angezeigt.

Festlegen eines Bilds als Scenea



Hinweis

- Die Dateigröße des Bilds darf nicht mehr als 1 MB betragen.

- 1 Schließen Sie das USB-Speichergerät an das Fernsehgerät an.
- 2 Wählen Sie **[USB durchsuchen]**, und drücken Sie anschließend **OK**.
- 3 Wählen Sie ein Bild aus und drücken Sie dann **↵**.
- 4 Wählen Sie **[Als Scenea einstellen]**, und drücken Sie anschließend **OK**.
- 5 Wählen Sie **[Ja]**, und drücken Sie anschließend **OK**.
- 6 Drücken Sie eine beliebige Taste, um Scenea zu beenden.

Aktualisieren der Software des Fernsehgeräts

Philips arbeitet kontinuierlich an der Verbesserung seiner Produkte. Wir empfehlen Ihnen die Aktualisierung der Software Ihres Fernsehgeräts, sobald ein Update zur Verfügung steht. Prüfen Sie www.philips.com/support auf Verfügbarkeit.

Prüfen der aktuellen Software-Version

- 1 Drücken Sie beim Fernsehen **⬆ (Home)**.
↳ Das Home-Menü wird angezeigt.
- 2 Drücken Sie **Navigationstasten**, um **[Konfiguration]** auszuwählen.
- 3 Drücken Sie **OK**.
↳ Das Menü **[Konfiguration]** wird angezeigt.
- 4 Drücken Sie **Navigationstasten**, um **[Software-Aktualisierung] > [Aktuelle Software -Informationen]** auszuwählen.
- 5 Drücken Sie **OK**.
↳ Die Version der aktuellen Software wird angezeigt.

Aktualisieren der Software (von der Website aus)

Achten Sie vor der Aktualisierung darauf, dass:

- Sie sich etwas Zeit nehmen, um die Aktualisierung vollständig durchzuführen.
- Ihnen ein USB-Speichergerät mit mindestens 256 MB Speicherplatz zur Verfügung steht.
- Ihnen ein Computer mit USB-Port und Internetzugang zur Verfügung steht.

- 1 Drücken Sie beim Fernsehen **⬆ (Home)**.
↳ Das Home-Menü wird angezeigt.
- 2 Drücken Sie **Navigationstasten**, um **[Konfiguration]** auszuwählen.
- 3 Drücken Sie **OK**.
↳ Das Menü **[Konfiguration]** wird angezeigt.
- 4 Drücken Sie **Navigationstasten**, um **[Software-Aktualisierung] > [Jetzt aktualisieren]** auszuwählen.
- 5 Drücken Sie **OK**.
↳ Der Aktualisierungsassistent beginnt. Befolgen Sie die Anweisungen auf dem Bildschirm, um die Aktualisierung abzuschließen.

Aktualisieren der Software (DVB-T)

(Nur in manchen Ländern verfügbar) Falls verfügbar, kann Ihr Fernsehgerät Software-Aktualisierungen via DVB-T empfangen. Wenn eine Aktualisierung verfügbar ist, fordert Sie eine Meldung auf, die Software zu aktualisieren. Wir empfehlen dringend, dass Sie Ihre Software aktualisieren, wenn Sie dazu aufgefordert werden.

Gehen Sie entsprechend den Anweisungen unten vor, um die Software später zu aktualisieren.

- 1 Drücken Sie beim Fernsehen **⬆ (Home)**.
↳ Das Home-Menü wird angezeigt.
- 2 Drücken Sie **Navigationstasten**, um **[Konfiguration]** auszuwählen.

- 3 Drücken Sie **OK**.
↳ Das Menü **[Konfiguration]** wird angezeigt.
- 4 Drücken Sie **Navigationstasten**, um **[Software-Aktualisierung] > [Lokale Aktualisierungen]** auszuwählen.
- 5 Drücken Sie **OK**.
↳ Das Fernsehgerät sucht nach verfügbaren Software-Aktualisierungen per DVB-T.

Aktualisieren der Software (über das Internet)

(Nur in manchen Ländern verfügbar) Wenn Ihr Fernsehgerät über einen Router mit dem Internet verbunden ist, können Sie die Software des Fernsehgeräts direkt über das Internet aktualisieren. Sie benötigen eine schnelle Internetverbindung.

- 1 Drücken Sie beim Fernsehen **⬆ (Home)**.
↳ Das Home-Menü wird angezeigt.
- 2 Drücken Sie **Navigationstasten**, um **[Konfiguration]** auszuwählen.
- 3 Drücken Sie **OK**.
↳ Das Menü **[Konfiguration]** wird angezeigt.
- 4 Drücken Sie **Navigationstasten**, um **[Software-Aktualisierung] > [Jetzt aktualisieren]** auszuwählen.
- 5 Drücken Sie **OK**.
- 6 Wählen Sie **[Internet]**, und drücken Sie dann die Taste **OK**.
↳ Die Aktualisierung wird gestartet. Nach Abschluss der Aktualisierung wird das Fernsehgerät automatisch aus- und wieder eingeschaltet. Warten Sie, bis sich das Fernsehgerät wieder eingeschaltet hat; verwenden Sie nicht **⏻ POWER** am Fernsehgerät.



Tip

- Ist das Fernsehgerät mit dem Internet verbunden, wird beim Einschalten eine Nachricht angezeigt, wenn eine neue Software verfügbar ist.

Ändern der bevorzugten Einstellungen des Fernsehgeräts

- 1 Drücken Sie beim Fernsehen **⬆ (Home)**.
↳ Das Home-Menü wird angezeigt.
- 2 Drücken Sie **Navigationstasten**, um **[Konfiguration]** auszuwählen.
- 3 Drücken Sie **OK**.
↳ Das Menü **[Konfiguration]** wird angezeigt.
- 4 Drücken Sie **Navigationstasten**, um **[Einstellung] > [Bevorzugte Einstellungen]** auszuwählen.
↳ Das Menü **[Bevorzugte Einstellungen]** wird angezeigt.



- 5 Drücken Sie **Navigationstasten**, um auszuwählen und zu ändern:
 - **[Standort]** Optimiert die Einstellungen für Ihren Standort (Zuhause oder Geschäft).

- **[Lautst. balken]** Zeigt den Lautstärkebalken beim Einstellen der Lautstärke an.
- **[Senderinformationsgröße]** Zeigt Informationen über den Fernsehsender an, wenn Sie Sender wechseln.
- **[EasyLink]** Aktiviert Eintasten-Wiedergabe und -Standby zwischen EasyLink-fähigen Geräten.
- **[EasyLink-Fernbedienung]** Wenn EasyLink aktiviert ist, können die Einstellungen über die Fernbedienung weitergegeben werden.
- **[Pixel-Plus-Link]** Wenn EasyLink aktiviert ist, wird automatisch die beste Pixel Plus-Einstellung angewendet, wenn es mehr als eine geben sollte (zum Beispiel, wenn Fernsehgerät und DVD-Player Pixel Plus unterstützen).
- **[LightGuide Helligkeit]** Regelt die Helligkeit der LED-Anzeige an der Vorderseite oder des LightGuide.
- **[Videotext 2.5]** Aktiviert oder deaktiviert Videotext 2.5.

- 6** Drücken Sie **OK**.
↳ Die Fernseheinstellung wird angewendet.

Starten einer Fernsehgerätdemonstration

(Nicht auf MHEG-Sendern verfügbar)

- 1** Drücken Sie, während Sie fernsehen, **DEMO**.
↳ Das Demomenü wird angezeigt.
- 2** Drücken Sie **Navigationstasten**, um eine Demo auszuwählen.
- 3** Drücken Sie **OK**, um die Demonstration zu starten.
- 4** Drücken Sie **DEMO** oder **↩ BACK**, um die Demo zu verlassen.

Wiederherstellen der Werkvoreinstellungen

Das Zurücksetzen des Geräts auf Werkseinstellung stellt die Standard-Bild- und Toneinstellungen wieder her. Die Sendereinstellungen bleiben erhalten.

- 1** Drücken Sie beim Fernsehen **⬆ (Home)**.
↳ Das Home-Menü wird angezeigt.
- 2** Drücken Sie **Navigationstasten**, um **[Konfiguration]** auszuwählen.
↳ Das Menü **[Konfiguration]** wird angezeigt.
- 3** Drücken Sie **Navigationstasten**, um **[Einstellung] > [Werkvoreinstell. wiederherstellen]** auszuwählen.
- 4** Drücken Sie **OK**.
↳ Die Fernseheinstellungen werden auf die Werkseinstellungen zurückgesetzt.

Verwenden der Universalfernbedienung (nur bei bestimmten Modellen)

Steuert andere Geräte wie z. B. einen DVD Player, eine Set-Top-Box oder ein Home-Entertainment-System von Philips oder anderen Marken.

Um von der Universalfernbedienung in den Fernsehmodus zurückzukehren, drücken Sie **TV**. Verwenden Sie diese Tasten, um die Geräte zu steuern:

- **DVD:** steuert einen DVD-Player, einen DVD-Recorder, eine DVD-R-Festplatte oder einen Blu-Ray-Disc-Player.
- **STB:** steuert einen Digital Receiver oder einen Satellitenempfänger
- **HTS:** steuert ein Home-Entertainment-System oder einen Verstärker.

Einrichtung der Universalfernbedienung

Bevor Sie die Fernbedienung zur Steuerung eines anderen Geräts verwenden, richten Sie den Modus der Universalfernbedienung ein.



Hinweis

- Bei manchen Geräten wird diese Funktion nicht unterstützt. Es gibt keinen geeigneten RC-Code.

- 1 Drücken Sie **Home**.
↳ Das Home-Menü wird angezeigt.
- 2 Drücken Sie **Navigationstasten**, um **[Konfiguration]** auszuwählen.
- 3 Drücken Sie **OK**.
↳ Das Menü **[Konfiguration]** wird angezeigt.
- 4 Drücken Sie **Navigationstasten**, um **[Einstellung]** > **[Fernbedienungsassistent]** auszuwählen.
- 5 Drücken Sie **OK**.
↳ Folgen Sie den Anweisungen am Bildschirm. Das Fernsehgerät sucht nach einem geeigneten RC-Code für Ihr Gerät.
- 6 Wenn kein RC-Code erkannt wird, drücken Sie **Universalstasten**, um das Gerät zu steuern.
↳ Die Taste blinkt. Verwenden Sie die Fernbedienung, um das erkannte Gerät zu steuern.



Tipp

- Im universellen Fernbedienungsmodus schaltet die Fernbedienung in den TV-Modus, wenn 30 Sekunden lang keine Taste gedrückt wird.

Manuelle Einrichtung der Universalfernbedienung

Geben Sie einen RC-Code ein, um eine Universalmodustaste (siehe 'Codes für die Universalfernbedienung' auf Seite 66) einzurichten.

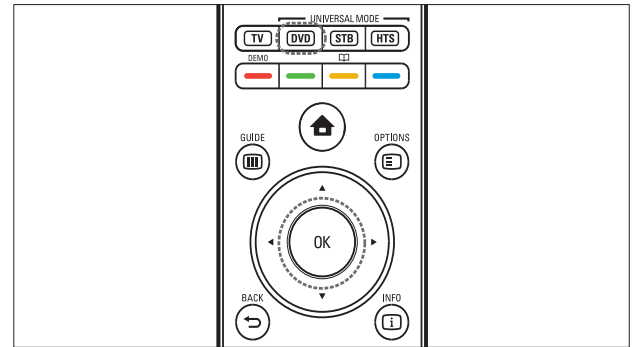

- 1 Drücken Sie gleichzeitig die Universalmodustaste (**DVD**, **STB** oder **HTS**) und **OK**.
↳ Alle vier Tasten leuchten für eine Sekunde auf und die Taste leuchtet weiter.
- 2 Geben Sie den vierstelligen RC-Code für das Gerät ein.
- 3 Wenn der Code akzeptiert wird, leuchten alle vier Tasten dreimal.
↳ Die Universalmodustaste ist eingerichtet.
- 4 Wenn der Code falsch eingegeben wurde, leuchten alle Tasten für zwei Sekunden auf. Geben Sie nun den richtigen Code ein.
- 5 Wenn die Einrichtung abgeschlossen ist, drücken Sie die Universalmodustaste, um das Gerät zu steuern.



Tipp

- Wenn das Gerät nicht richtig reagiert, wiederholen Sie die Einrichtung mit einem anderen RC-Code.

6 Einstellen des Senders

Bei der ersten Einrichtung Ihres Fernsehgeräts werden Sie gebeten, eine Menüsprache auszuwählen und alle Fernseh- und digitalen Radiosender (wenn verfügbar) automatisch zu installieren. Dieses Kapitel enthält Anweisungen zur erneuten Installation und Feineinstellung der Sender.

Automatische Senderinstallation

In diesem Abschnitt wird beschrieben, wie Sender automatisch gesucht und gespeichert werden.

Einstellen der Sender

Das Fernsehgerät sucht und speichert alle verfügbaren digitalen und analogen Fernsehsender sowie alle verfügbaren digitalen Radiosender.

- 1 Drücken Sie im Menü **[Einstellung der Sender]** **Navigationstasten**, um **[Autom. Einstellung]** auszuwählen.
- 2 Drücken Sie **OK**.
 - ↳ Eine Meldung fordert Sie auf, die Sendereinstellung zu beginnen.

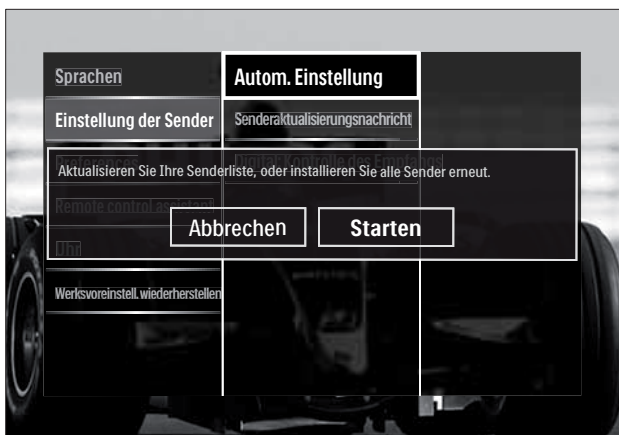

- 3 Drücken Sie **Navigationstasten**, um **[Starten]** auszuwählen.
- 4 Drücken Sie **OK**.
 - ↳ Die Senderaktualisierung mit ausgewähltem **[Sender erneut installieren]** wird angezeigt.



! Achtung

- Lassen Sie **[Einstellungen]** unverändert, außer Ihr DVB-C-Netzbetreiber liefert Ihnen Werte für **[Netzwerkfrequenz]**, **[Netzwerk-ID]** oder **[Symbol rate]**.
- Beachten Sie, dass die Einstellung von **[Frequenzsuche]** auf **[Vollständige Suche]** die Einstellungszeit erheblich verlängern kann.

☰ Hinweis

- Falls DVB-T und DVB-C verfügbar sind und Sie Sender beider Netzwerke nutzen möchten, müssen Sie die Sendereinstellung zweimal durchführen, einmal für DVB-T und einmal für DVB-C. Wählen Sie **[Antenne]**, um die DVB-T-Sender zu installieren, und **[Kabel]**, um die DVB-C-Sender zu installieren.
- Zum Wechsel zwischen DVB-T- und DVB-C-Sendern (siehe 'Zugriff auf DVB-C- und DVB-T-Sender' auf Seite 41)

- 1 Drücken Sie **OK**.
 - ↳ Folgen Sie den Anweisungen am Bildschirm, um die Sendereinstellung abzuschließen. Wenn die Sendereinstellung abgeschlossen ist, ist **[Fertig]** ausgewählt und eine Liste der eingestellten Sender wird angezeigt.

- 2 Drücken Sie **OK**, um Ihre Auswahl zu bestätigen.
↳ Der Fernseher wechselt in das Menü **[Einstellung der Sender]**.

Tipp

- Wenn digitale Fernsehsender gefunden wurden, befinden sich in der Liste der installierten Sender möglicherweise einige leere Sendernummern. Sie können gespeicherte Sender wie unten beschrieben umbenennen, neu ordnen oder deinstallieren.

Zugriff auf DVB-C- und DVB-T-Sender

Diese Option ist nur vorhanden, falls in Ihrem Land DVB-C (Digital Video Broadcasting-Cable) unterstützt wird. Bei Einstellung von sowohl DVB-C- als auch DVB-T-Sendern müssen Sie in das jeweilige Netzwerk wechseln, um Sender auf diesem Netzwerk sehen zu können.

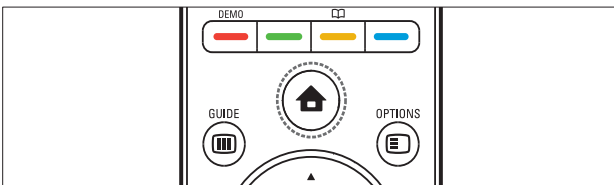

- 1 Drücken Sie beim Fernsehen **⬆ (Home)**.
↳ Das Home-Menü wird angezeigt.
- 2 Drücken Sie **Navigationstasten**, um **[Konfiguration]** auszuwählen.
↳ Das Menü **[Konfiguration]** wird angezeigt.
- 3 Drücken Sie **Navigationstasten**, um **[Einstellung] > [Einstellung der Sender] > [Antenne/Kabel (DVB)] > [Antenne]** oder **[Kabel]** auszuwählen:
 - Wählen Sie **[Antenne]**, um über DVB-T (Digital Video Broadcasting-Terrestrial) verfügbare Sender aufzurufen.
 - Wählen Sie **[Kabel]**, um über DVB-C (Digital Video Broadcasting-Cable) verfügbare Sender aufzurufen.

- 4 Drücken Sie **OK**, um Ihre Auswahl zu bestätigen.
- 5 Drücken Sie **↩ BACK**, um das Menü zu verlassen.
↳ Das Fernsehgerät schaltet auf das ausgewählte Netz um.

Manuelles Einstellen von Sendern

In diesem Abschnitt wird die manuelle Suche und Speicherung von analogen Fernsehsendern beschrieben.

Schritt 1 Wählen Sie Ihr System aus.

Hinweis

- Überspringen Sie diesen Schritt, wenn Ihre Systemeinstellungen korrekt sind.

- 1 Drücken Sie beim Fernsehen **⬆ (Home)**.
↳ Das Home-Menü wird angezeigt.
- 2 Drücken Sie **Navigationstasten**, um **[Konfiguration]** auszuwählen.
↳ Das Menü **[Konfiguration]** wird angezeigt.
- 3 Drücken Sie **Navigationstasten**, um **[Einstellung] > [Einstellung der Sender] > [Analog: manuelle Einstellung] > [System]** auszuwählen.
- 4 Drücken Sie **OK**.
↳ Eine Liste regionaler Systeme wird angezeigt.
- 5 Drücken Sie **Navigationstasten**, um Ihr Land oder Ihre Region auszuwählen:
- 6 Drücken Sie **OK**, um Ihre Auswahl zu bestätigen.
↳ Das ausgewählte Land bzw. die ausgewählte Region wird angewendet.

Schritt 2 Suchen und Speichern neuer Fernsehsender

- 1 Drücken Sie im Menü **[Analog: manuelle Einstellung]** **Navigationstasten**, um **[Sender suchen]** auszuwählen.
- 2 Drücken Sie **OK**.
↳ Das Menü **[Sender suchen]** wird angezeigt.

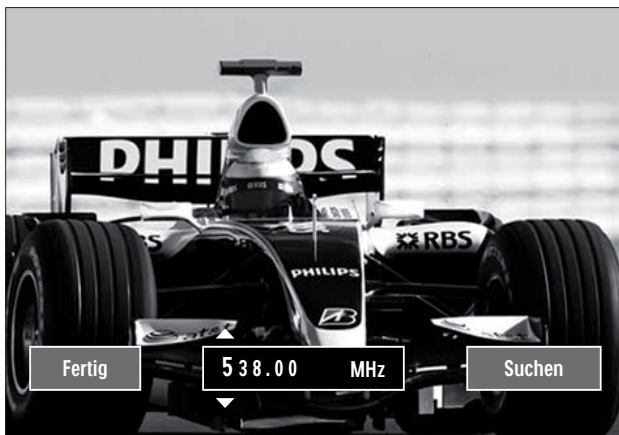

- 3 Drücken Sie:
 - **Navigationstasten** oder **Zahlentasten**, um die Senderfrequenz manuell einzugeben.
 - **Navigationstasten**, um **[Suchen]** auszuwählen, drücken Sie dann **OK**, um automatisch nach dem nächsten Sender zu suchen.
- 4 Wenn die richtige Senderfrequenz ausgewählt ist, drücken Sie **Navigationstasten**, um **[Fertig]** auszuwählen.
- 5 Drücken Sie **OK**.
↳ Das Menü **[Analog: manuelle Einstellung]** wird angezeigt.
- 6 Drücken Sie **Navigationstasten**, um **[Aktuellen Sender speichern]** auszuwählen, um den neuen Sender unter dem aktuellen Sender zu speichern, oder **[Als neuen Sender speichern]**, um den neuen Sender unter einer neuen Sendernummer zu speichern.
- 7 Drücken Sie **OK**, um Ihre Auswahl zu bestätigen.
↳ Der Sender wurde gespeichert.

Feineinstellen analoger Sender

Sie können analoge Sender manuell fein einstellen, wenn der Empfang schlecht ist.

- 1 Wählen Sie beim Fernsehen den fein einzustellenden Sender.
- 2 Drücken Sie **⬆ (Home)**.
↳ Das Home-Menü wird angezeigt.
- 3 Drücken Sie **Navigationstasten**, um **[Konfiguration]** auszuwählen.
- 4 Drücken Sie **OK**.
↳ Das Menü **[Konfiguration]** wird angezeigt.
- 5 Drücken Sie **Navigationstasten**, um **[Einstellung] > [Einstellung der Sender] > [Analog: manuelle Einstellung] > [Feinabstimmung]** auszuwählen.
- 6 Drücken Sie **OK**.
↳ Das Menü **[Feinabstimmung]** wird angezeigt.
- 7 Drücken Sie **Navigationstasten** oder **Zahlentasten**, um die Senderfrequenz manuell einzugeben.
- 8 Wenn die richtige Senderfrequenz ausgewählt ist, drücken Sie **Navigationstasten**, um **[Fertig]** auszuwählen, und drücken Sie dann **OK**.
↳ Das Menü **[Analog: manuelle Einstellung]** wird angezeigt.
- 9 Drücken Sie **Navigationstasten**, um **[Aktuellen Sender speichern]** auszuwählen, um den neuen Sender unter dem aktuellen Sender zu speichern.
- 10 Drücken Sie **OK**, um Ihre Auswahl zu bestätigen.

Manuelle Aktualisierung der Senderliste

Wenn sich Ihr Fernsehgerät im Standby-Modus befindet, wird jeden Morgen eine Aktualisierung durchgeführt. Dabei werden die in Ihrer Liste gespeicherten Sender mit den verfügbaren Sendern abgeglichen.

Neben der automatischen Aktualisierung können Sie auch eine manuelle Aktualisierung der Senderliste vornehmen.

Tipp

- Um die automatische Aktualisierung zu deaktivieren, wählen Sie im Menü **[Einstellung]** die Option **Navigationstasten**, wählen Sie **[Einstellung der Sender]** > **[Senderaktualisierung in Standby]** aus und dann **[Aus]**.

- 1 Drücken Sie im Menü **[Einstellung]** **Navigationstasten**, um **[Einstellung der Sender]** > **[Autom. Einstellung]** auszuwählen.
- 2 Drücken Sie **OK**.
↳ Eine Meldung mit ausgewähltem **[Starten]** fordert Sie auf, die Senderaktualisierung zu beginnen.
- 3 Drücken Sie **OK**.
↳ Die Senderaktualisierung wird angezeigt.
- 4 Drücken Sie **Navigationstasten**, um **[Sender aktualisieren]** auszuwählen.



- 5 Drücken Sie **OK**.
↳ Befolgen Sie die Anweisungen auf dem Bildschirm, um die Sendereinstellung abzuschließen. Wenn die Aktualisierung abgeschlossen ist, ist **[Fertig]** ausgewählt und eine Liste der hinzugefügten Sender wird angezeigt.
- 6 Drücken Sie **OK**.
↳ Das Menü **[Einstellung]** wird angezeigt.

Testen des digitalen Empfangs

Sie können die Qualität und die Signalstärke von Digitalsendern prüfen. Auf diese Weise können Sie Ihre Antenne umpositionieren und testen.

- 1 Drücken Sie im Menü **[Einstellung]** **Navigationstasten**, um **[Einstellung der Sender]** > **[Digital: Kontrolle des Empfangs]** > **[Suchen]** auszuwählen.
- 2 Drücken Sie **OK**.
↳ Das Menü **[Suchen]** wird angezeigt.
- 3 Drücken Sie:
 - **Navigationstasten** oder **Zahlentasten**, um die Senderfrequenz manuell einzugeben.
 - **Navigationstasten**, um **[Suchen]** auszuwählen, drücken Sie dann **OK**, um automatisch nach dem nächsten Sender zu suchen. Ist die Signalqualität und -stärke schlecht, positionieren Sie die Antenne oder Satellitenschüssel neu, und wiederholen Sie den Test.
- 4 Drücken Sie, wenn fertig, **Navigationstasten**, um **[Fertig]** auszuwählen.
- 5 Drücken Sie **OK**.
↳ Das Menü **[Einstellung]** wird angezeigt.

Hinweis

- Sollten Sie auch weiterhin Probleme mit dem digitalen Empfang haben, setzen Sie sich mit einem spezialisierten Installateur in Verbindung.

Ändern von Einschaltmeldungseinstellungen

Aktivieren oder deaktivieren Sie Meldungen, die beim Einschalten angezeigt werden, um zu informieren, ob eine Sender- oder Einstellungsaktualisierung erforderlich ist.

- 1** Drücken Sie im Menü **[Einstellung]Navigationstasten**, um **[Einstellung der Sender] > [Senderaktualisierungsnachricht]** auszuwählen.
- 2** Drücken Sie **OK**.
- 3** Drücken Sie **Navigationstasten**, um **[Ein]** oder **[Aus]** auszuwählen.
 - ↳ Einschaltmeldungen werden aktiviert oder deaktiviert.

7 Anschließen von Geräten

Für eine optimale Bildqualität empfehlen wir die Verwendung der folgenden Anschlussstypen, die nachfolgend von der höchsten bis zur Basisqualität aufgeführt sind:

- 1 HDMI
- 2 Y Pb Pr (Component)
- 3 SCART
- 4 VIDEO (Composite)

Hinweis

- Die Anschlussdiagramme in diesem Abschnitt dienen lediglich als Beispiele. Eine vollständige, interaktive Anleitung zu den Anschlussmöglichkeiten Ihres Geräts finden Sie unter www.connectivityguide.philips.com.

Rückseitige Anschlüsse

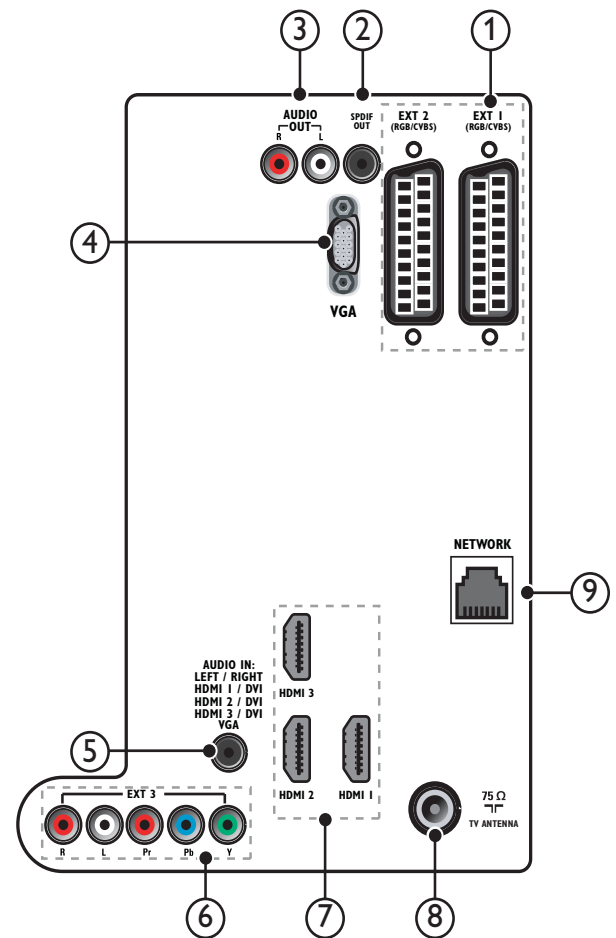

① EXT 1/EXT 2 (SCART)

Analoger Audio- und Video-Eingang für analoge oder digitale Geräte wie DVD-Player oder Spielkonsolen.

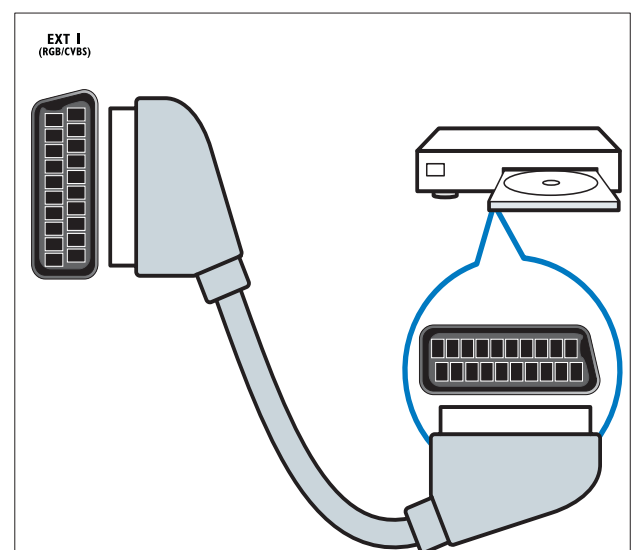

② **SPDIF OUT**

Digitaler Audio-Ausgang für Home-Entertainment- sowie andere digitale Audiosysteme.

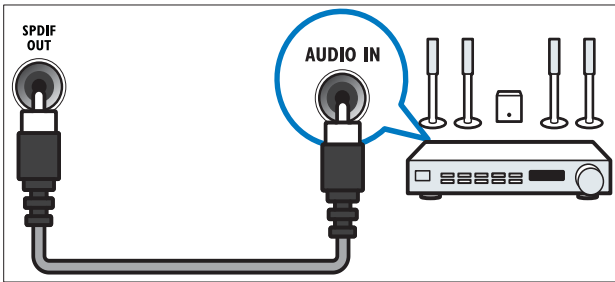

③ **AUDIO OUT L/R**

Analoger Audio-Ausgang für Home-Entertainment- sowie andere digitale Audiosysteme.

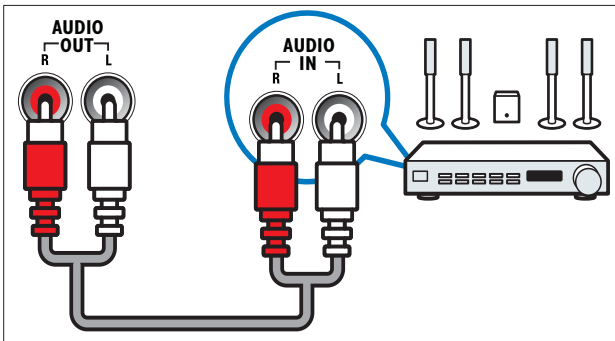

④ **VGA**

Video-Eingang von einem Computer.

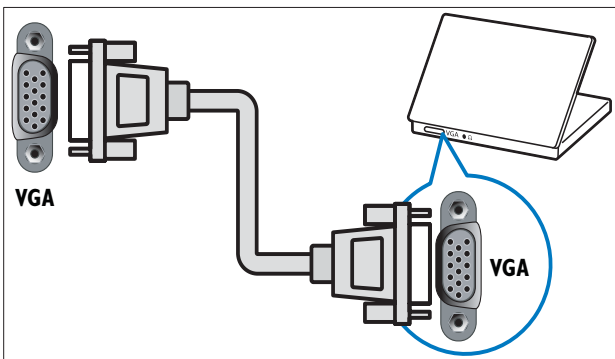

⑤ **AUDIO IN**

Audio-Eingang für Geräte, für die ein separater Audio-Anschluss erforderlich ist (z.B. ein Computer).

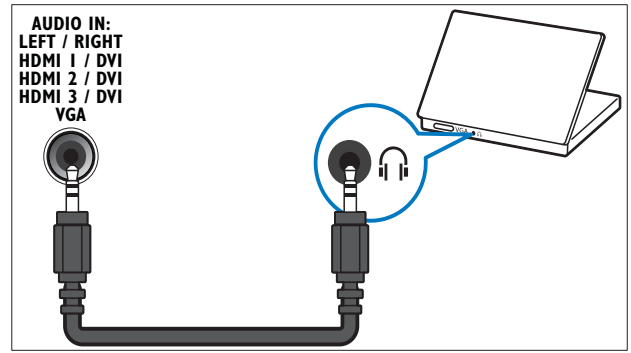

⑥ **EXT 3 (Y Pb Pr und AUDIO L/R)**

Analoger Audio- und Video-Eingang für analoge oder digitale Geräte wie DVD-Player oder Spielkonsolen.

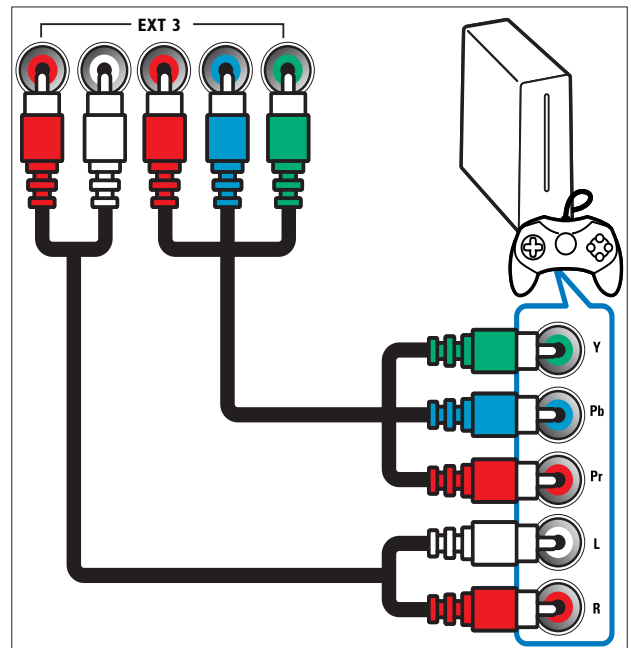

⑦ **HDMI1/2/3**

Digitaler Audio- und Video-Eingang für digitale HD-Geräte wie Blu-ray-Player.

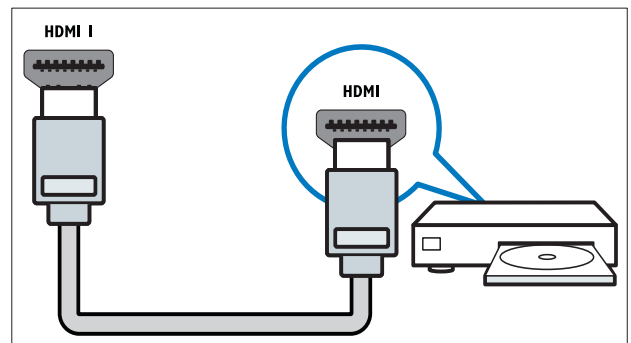

Hinweis

- Wenn Sie dicke HDMI-Kabel anschließen, verwenden Sie **HDMI 1**.

8 TV ANTENNA

Signaleingang für Antennen- und Kabelempfang.

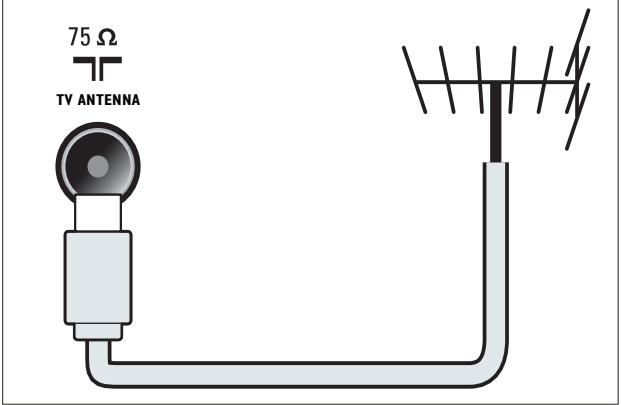

- 9 NETZWERK*** Diese Funktion ist nur bei ausgewählten Modellen erhältlich. Dateneingabe über ein Netzwerk.

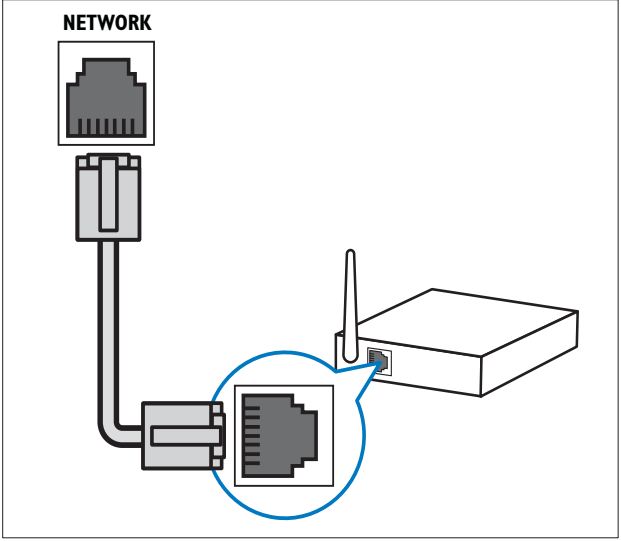

Seitliche Anschlüsse

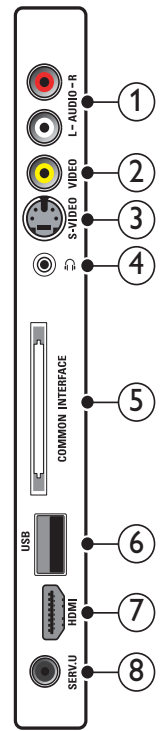

1 AUDIO IN L/R

Audio-Eingang für mit **VIDEO** oder **S-VIDEO** verbundene analoge Geräte.

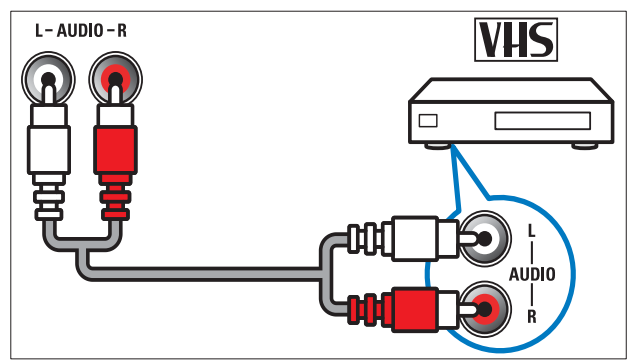

2 VIDEO

Composite-Video-Eingang für analoge Geräte wie Videorekorder.

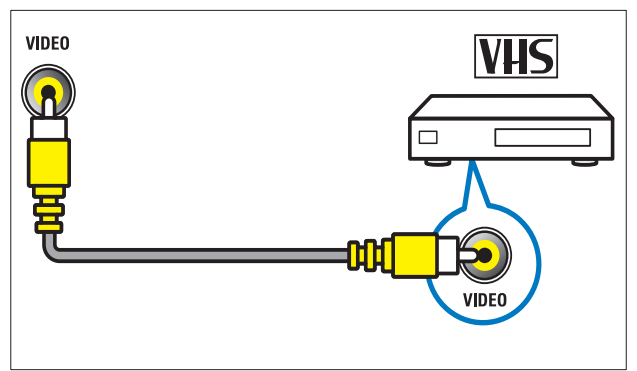

③ S-VIDEO

Video-Eingang für analoge Geräte wie Satellitenempfänger.

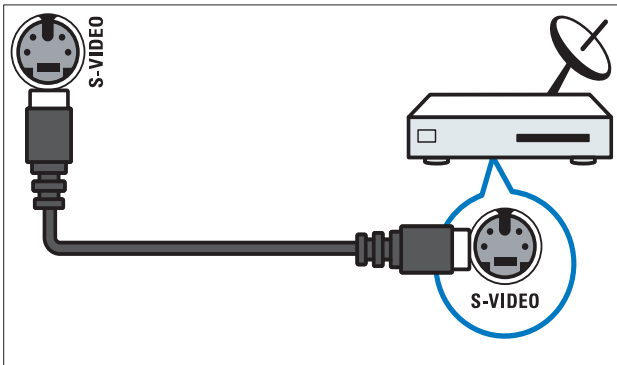

④

Stereo-Audio-Ausgang für Kopfhörer oder Ohrhörer.

⑤ COMMON INTERFACE

Steckplatz für ein Conditional Access Module (CAM).

⑥ USB

Dateneingabe über ein USB-Speichergerät.

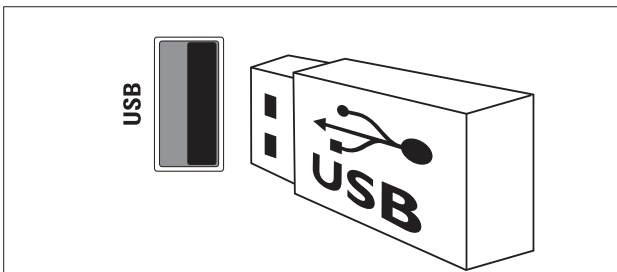

⑦ HDMI

Digitaler Audio- und Video-Eingang für digitale HD-Geräte wie Blu-ray-Player.

⑧ SERV. U

Nur zur Verwendung durch Kundendienstpersonal.

Anschließen eines Computers

Vor dem Anschließen eines Computers an das Fernsehgerät:

- Stellen Sie die Bildwiederholfrequenz am Computer auf 60 Hz ein.
- Wählen Sie am Computer eine unterstützte Bildschirmauflösung.
- Aktivieren Sie **[PC-Modus]** im Menü (siehe 'Manuelles Anpassen der Bildeinstellungen' auf Seite 19) **[Bild]** und stellen Sie das Bildformat auf **[Nicht skaliert]** ein.

Verbinden Sie einen Computer mit einem der folgenden Anschlüsse:



Hinweis

- Für den Anschluss über DVI oder VGA ist ein zusätzliches Audiokabel erforderlich.

- HDMI-Kabel

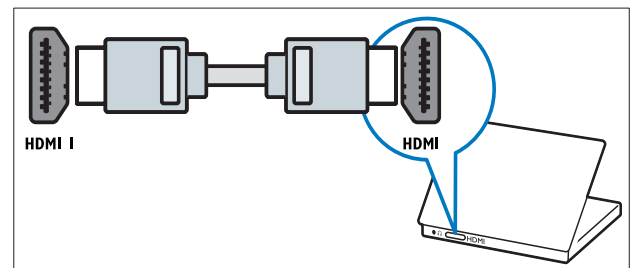

- DVI-HDMI-Kabel (hinten HDMI und AUDIO IN)

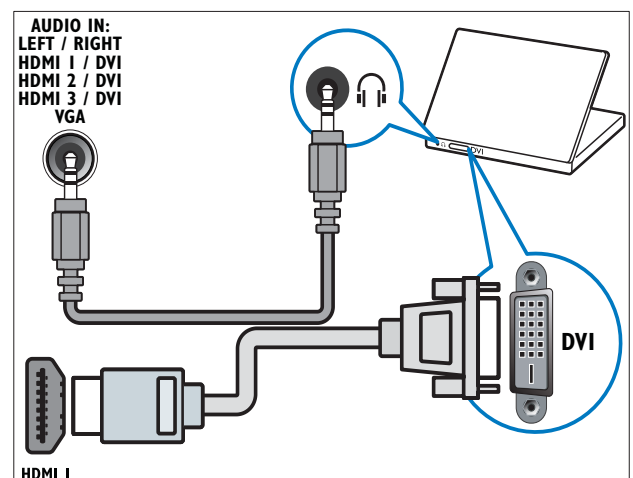

- DVI-HDMI-Kabel (seitlich HDMI und AUDIO IN L/R)

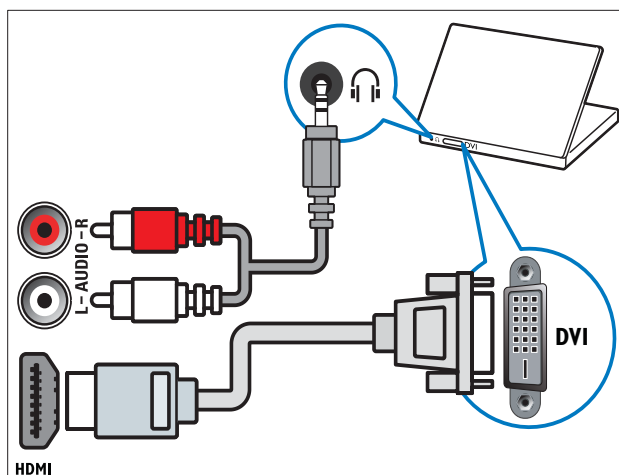

- HDMI-Kabel und HDMI-DVI-Adaptor (hinten HDMI und AUDIO IN)

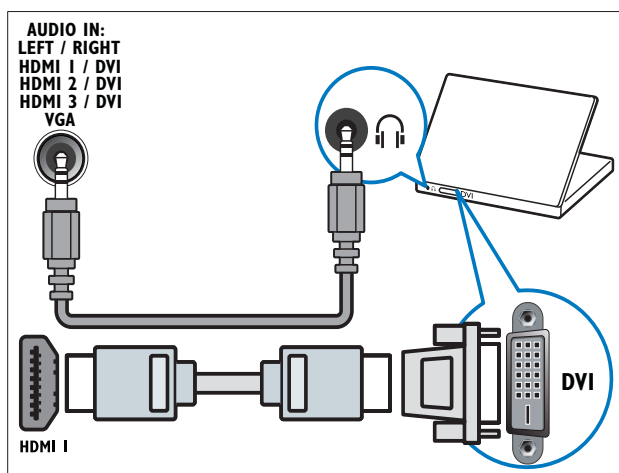

- HDMI-Kabel und HDMI-DVI-Adaptor (seitlich HDMI und AUDIO IN L/R)

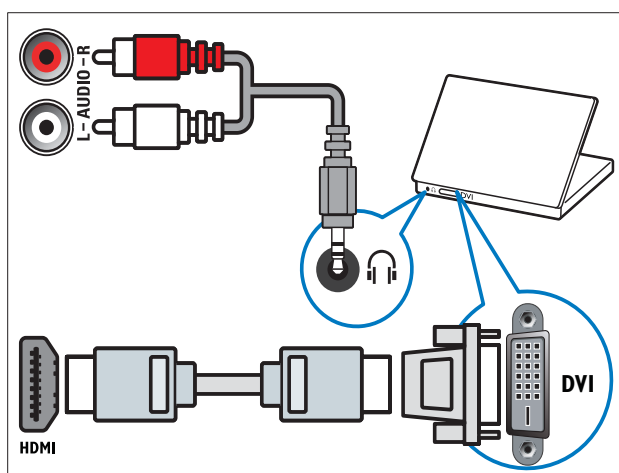

- VGA-Kabel

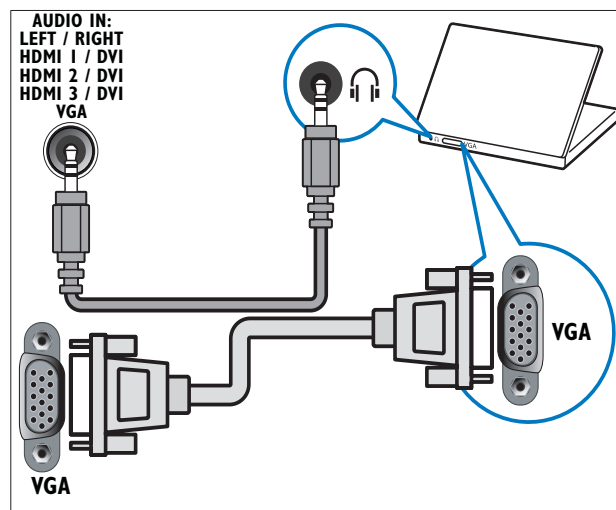

Anschließen an ein Computernetz (nur bei ausgewählten Modellen)

Schließen Sie das Fernsehgerät an ein Computernetzwerk an.

- **Genießen Sie gestreamte Multimedia-Inhalte direkt von Ihrem Computer.** Wenn das Fernsehgerät an ein Computernetzwerk angeschlossen ist, können Sie direkt von Ihrem Computer (siehe 'Verbinden mit einem Netzwerk und Anzeigen des Content-Browsers' auf Seite 33) Fotos anzeigen, Musik anhören und Videodateien ansehen.
- **Net TV** Wenn das Fernsehgerät an ein Computernetzwerk mit Internetzugang angeschlossen ist, können Sie die Net TV-Dienste durchsuchen.



Achtung

- Machen Sie sich mit dem Netzwerk-Router, der Software des Medienservers sowie den Grundprinzipien von Netzwerken vertraut, bevor Sie versuchen, das Fernsehgerät mit einem Computernetzwerk zu verbinden. Lesen Sie falls erforderlich die den Netzwerkkomponenten beiliegenden Dokumentationen. Philips übernimmt keinerlei Verantwortung für verloren gegangene oder beschädigte Daten.

Was wird benötigt?

- Ein Netzwerk-Router (mit DHCP eingeschaltet)
- Ein Computer, auf dem eine Medienserversoftware installiert ist. Der Computer muss über Kabel oder über eine drahtlose Netzwerkverbindung mit dem Netzwerk-Router verbunden sein.
- Ein Netzwerk Kabel (RJ45)
- Ein Internetzugang (für Net TV)



Hinweis

- Eine Liste mit unterstützter Medienserversoftware ist verfügbar (siehe 'Multimedia' auf Seite 59).

Schließen Sie das Fernsehgerät an ein Computernetzwerk an.

- 1 Schließen Sie das Netzwerk Kabel zwischen dem **NETZWERK**-Anschluss auf der Rückseite des Fernsehgeräts und einem Netzwerk-Router an. Vergewissern Sie sich, dass der Router über ein Kabel oder eine drahtlose Verbindung mit Ihrem Computer verbunden und die DHCP-Einstellung des Routers eingeschaltet ist. Um den Net TV-Dienst nutzen zu können, muss der Netzwerk-Router über vollen Zugriff auf das Internet verfügen (keine Einschränkung durch Firewalls oder andere Sicherheitssysteme).

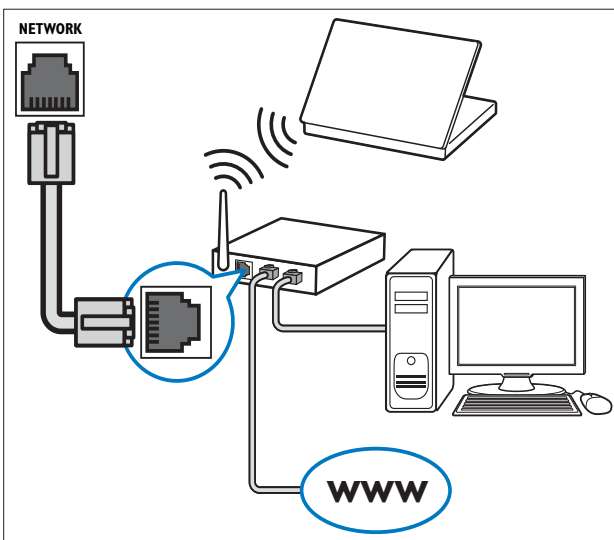

- 2 Schalten Sie den Router ein.
- 3 Schalten Sie den Computer ein.
- 4 Richten Sie die Medienserversoftware für den Zugriff auf Ihren Computer (siehe 'Einrichten der Medienserversoftware' auf Seite 50) ein oder konfigurieren Sie das Fernsehgerät für den Zugriff auf Net TV (siehe 'Einrichten der Medienserversoftware' auf Seite 54).

Einrichten der Medienserversoftware

Die Medienserversoftware muss korrekt konfiguriert sein, um die Medienfreigabe aktivieren zu können. Befolgen Sie die Anweisungen zur Einrichtung Ihrer Medienserversoftware und zur Freigabe von Medienordnern. Falls Sie für Ihre Medienserversoftware keine Anweisungen finden, schlagen Sie in der Dokumentation Ihrer Software nach, um die Medienfreigabe zu aktivieren.



Hinweis

- Sie müssen diesen Abschnitt nicht lesen, um auf Net TV zugreifen zu können.

In Microsoft Windows Media Player 11

Hinweis

- Die Anweisungen gelten sowohl für Microsoft Windows XP als auch für Vista.

Aktivieren der Medienfreigabe

- Starten Sie Windows Media Player 11 in Microsoft Windows.
↳ Windows Media Player wird angezeigt.



- Klicken Sie auf **Medienbibliothek** > **Medienfreigabe**.
↳ Das Fenster „Freigabe von Medien“ wird angezeigt.

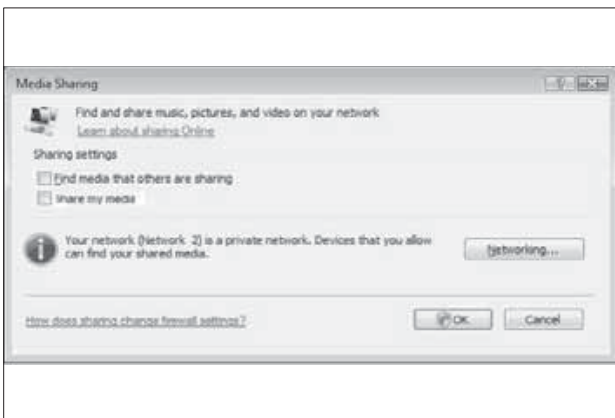

- Klicken Sie auf **Netzwerk...**.
↳ Das Netzwerk- und Freigabe-Center wird angezeigt.

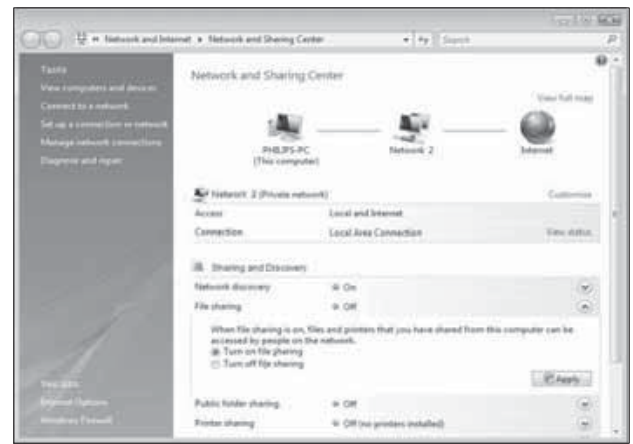

- Klicken Sie auf den Pfeil neben **Netzwerkerkennung**.
↳ Die Optionen für **Netzwerkerkennung** werden angezeigt.
- Klicken Sie auf **Netzwerkerkennung einschalten** und anschließend auf **Übernehmen**.
- Klicken Sie auf den Pfeil neben **Freigabe von Dateien**.
↳ Die Optionen für die Freigabe von Dateien werden angezeigt.
- Klicken Sie auf **Freigabe von Dateien einschalten** und anschließend auf **Übernehmen**.
- Rufen Sie erneut das Fenster **Freigabe von Medien** auf.
- Klicken Sie im Feld **Freigabeeinstellungen** auf **Freigabe der Medien an:**

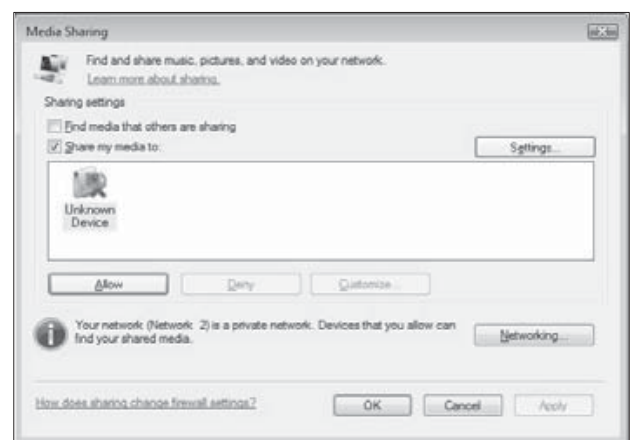

10 Klicken Sie auf das Symbol **Unbekanntes Gerät** (das Fernsehgerät) und anschließend auf **Zulassen**.

↳ Durch ein grünes Häkchen am Symbol **Unbekanntes Gerät** wird jetzt angezeigt, dass das Gerät bereit ist für die Medienfreigabe.

11 Klicken Sie auf **OK**.

Hinzufügen von Ordnern für die Medienfreigabe

1 Klicken Sie in Windows Media Player auf **Medienbibliothek** -> **Zur Medienbibliothek hinzufügen...**

↳ Das Fenster **Zur Medienbibliothek hinzufügen** wird angezeigt.

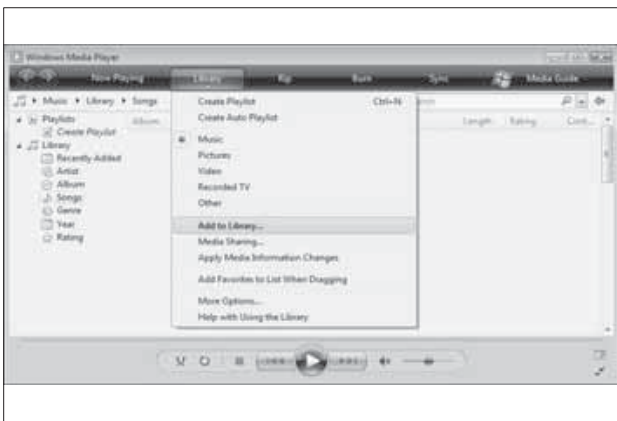

2 Klicken Sie auf **Eigene Ordner und Ordner anderer Benutzer, auf die Zugriff besteht**.

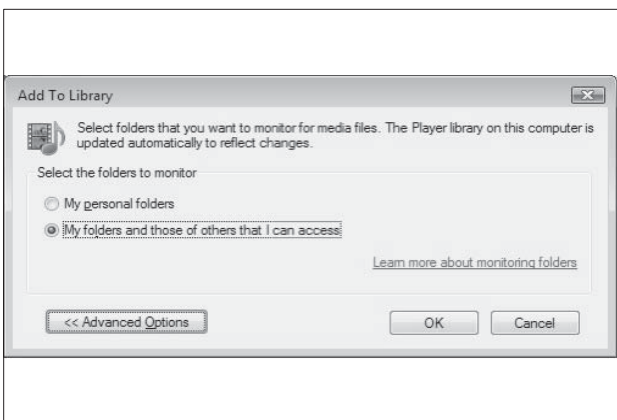

3 Klicken Sie auf **Erweiterte Optionen**.

↳ Die erweiterten Optionen werden im Fenster **Zur Medienbibliothek hinzufügen** angezeigt.

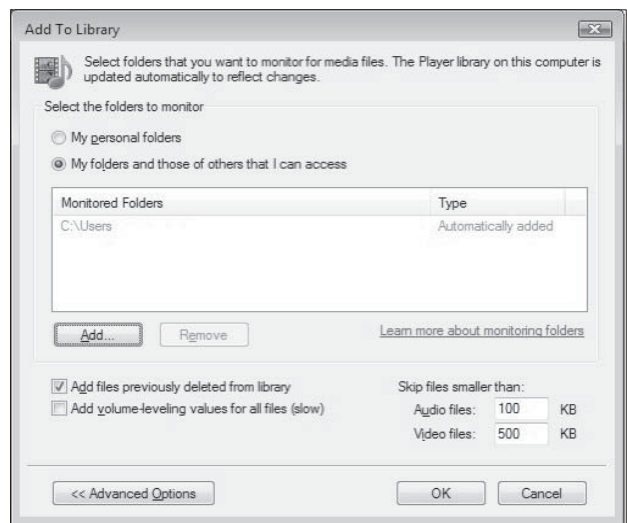

4 Klicken Sie auf **Hinzufügen**.
↳ Das Fenster **Ordner hinzufügen** wird angezeigt.

5 Wählen Sie einen Ordner zur Freigabe und klicken Sie auf **OK**.

6 Klicken Sie nach dem Hinzufügen aller Ordner auf **OK** im Fenster **Zur Medienbibliothek hinzufügen**.

↳ Die Ordner werden der Medienbibliothek hinzugefügt und Sie können vom Fernsehgerät aus darauf zugreifen.

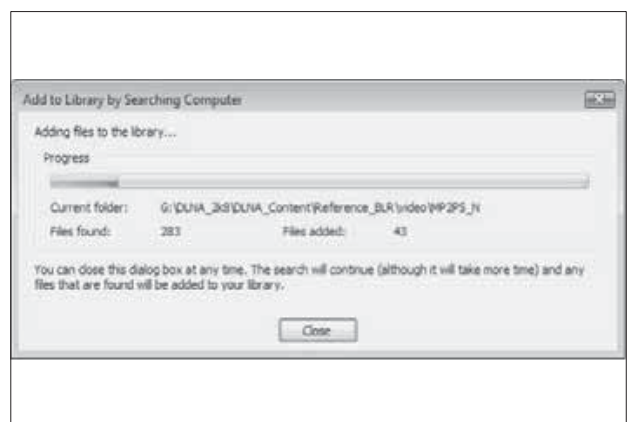

In TVersity v0.9.10.3 (Microsoft Windows)

Aktivieren der Medienfreigabe

- 1 Starten Sie TVersity in Microsoft Windows.
↳ TVersity wird angezeigt.
- 2 Klicken Sie auf die Registerkarte **Settings**.
↳ Die Einstellungen von TVersity werden angezeigt.



- 3 Klicken Sie im Feld **Media Sharing Service** auf **Start Sharing**.
↳ Ein Fenster wird angezeigt und weist Sie darauf hin, dass der Medienfreigabeservice gestartet wurde.

- 4 Klicken Sie auf **OK**.

Hinzufügen von Ordnern für die Medienfreigabe

- 1 Klicken Sie in TVersity auf die Registerkarte **Sharing**.
↳ Die Optionen für **Sharing** werden angezeigt.



- 2 Klicken Sie auf das grüne Pluszeichen.
↳ Optionen zum Hinzufügen von Dateien und Ordnern werden angezeigt.

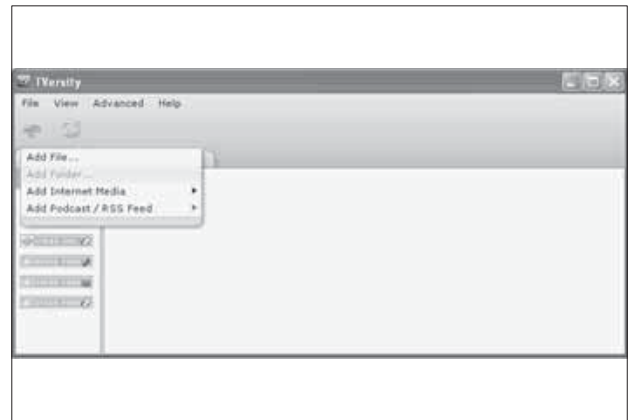

- 3 Klicken Sie auf **Add Folder**.
↳ Ein Fenster **Add Media** wird angezeigt.

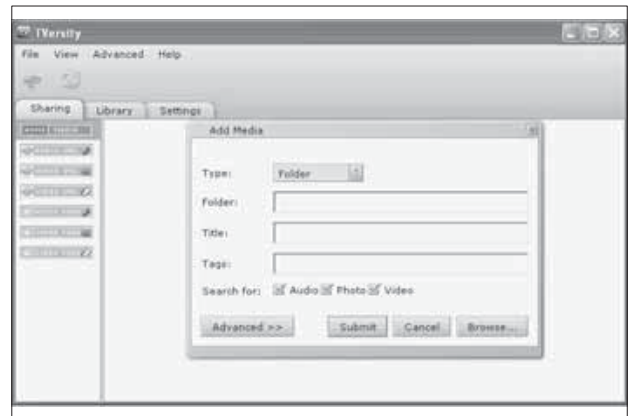

- 4 Klicken Sie auf **Browse** und wählen Sie die freizugebenden Ordner.
- 5 Klicken Sie nach der Auswahl aller Ordner auf **Submit**.
↳ Sie können jetzt über das Fernsehgerät auf die Mediendateien zugreifen.

In Twonky Media v4.4.2 (Macintosh OS X)

Aktivieren der Medienfreigabe

- 1 Starten Sie Twonky Media in Mac OS X.
↳ Twonky Media wird angezeigt.
- 2 Klicken Sie unter **Basic Setup** auf **Clients/ Security**.
↳ Die Einstellungen von „Clients/ Security“ werden angezeigt.
- 3 Klicken Sie auf **Enable sharing for new clients automatically** und anschließend auf **Save Changes**.
↳ Die Medienfreigabe ist jetzt aktiviert.

Hinzufügen von Ordnern für die Medienfreigabe

- 1 Klicken Sie unter **Basic Setup** auf **Sharing**.
↳ Die Optionen zur Freigabe werden angezeigt.



- 2 Klicken Sie auf **Browse**, um ein Verzeichnis hinzuzufügen. Klicken Sie auf **Add new content directory**, um weitere Ordner hinzuzufügen.
- 3 Klicken Sie nach dem Hinzufügen aller Ordner auf **Save changes** und anschließend auf **Rescan content directories**.
↳ Sie können jetzt über das Fernsehgerät auf die Mediendateien zugreifen.

Einrichten der Medienserversoftware

- 1 Drücken Sie **⬆ (Home)**, wenn das Fernsehgerät an ein Computernetzwerk mit Internetzugang angeschlossen ist.
↳ Das Home-Menü wird angezeigt.
- 2 Drücken Sie **Navigationstasten**, um **[Konfiguration]** auszuwählen.
↳ Das Menü **[Konfiguration]** wird angezeigt.
- 3 Drücken Sie **Navigationstasten**, um **[Netzwerk] > [Netzwerkeinstellung]** auszuwählen.
↳ Befolgen Sie die Anweisungen auf dem Bildschirm, um das Fernsehgerät für den Zugriff auf Net TV zu konfigurieren.

Verwenden Sie ein CA-Modul.

Ein CA-Modul (Conditional Access Module) wird von Anbietern des Digitalfernsehens angeboten, um digitale Sender zu dekodieren.

Hinweis

- Ziehen Sie die Dokumentation Ihres Anbieters zu Rate, wie eine Smartcard in das CA-Modul eingesetzt werden kann.

Setzen Sie ein CA-Modul ein und aktivieren Sie es.

Achtung

- Beachten Sie die folgenden Anweisungen. Der unsachgemäße Anschluss eines CA-Moduls kann sowohl das Modul als auch Ihr Fernsehgerät beschädigen.

- 1 Fernsehgerät ausschalten
- 2 Setzen Sie das CA-Modul entsprechend der Anweisungen auf dem Gerät vorsichtig in den seitlichen **COMMON INTERFACE** am Fernsehgerät ein.

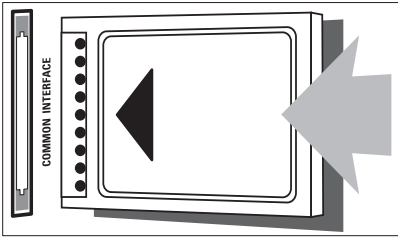

- 3 Schieben Sie das CA-Modul bis zum Anschlag ein.
- 4 Schalten Sie das Fernsehgerät ein, und warten Sie, bis das CA-Modul aktiviert wurde. Dieser Vorgang kann einige Minuten dauern. Entfernen Sie das CA-Modul nicht aus dem Steckplatz – durch das Entfernen würden die Digitaldienste deaktiviert.

Zugriff auf CA-Modul-Dienste

- 1 Drücken Sie nach Einlegen und Aktivieren des CAM **OPTIONEN**.
↳ Das Optionsmenü wird angezeigt.
- 2 Drücken Sie **Navigationstasten**, um **[Common Interface]** auszuwählen.
- 3 Drücken Sie **OK**.
↳ Eine Liste von CAM-Anwendungen wird angezeigt.
- 4 Drücken Sie **Navigationstasten**, um eine CAM-Anwendung auszuwählen.
- 5 Drücken Sie **OK**, um Ihre Auswahl zu bestätigen.
↳ Die ausgewählte CAM-Anwendung ist aktiviert.

Zuordnen eines Senderdecoders

Bevor Sie einen SCART-Digitalsender-Decoder einsetzen, wählen Sie den zu dekodierenden Sender aus und weisen Sie den Decoder **EXT 1** oder **EXT 2** zu.

- 1 Drücken Sie, während Sie fernsehen, **Home**.
↳ Das Home-Menü wird angezeigt.
- 2 Drücken Sie **Navigationstasten**, um **[Konfiguration]** auszuwählen.
- 3 Drücken Sie **OK**.
↳ Das Menü **[Konfiguration]** wird angezeigt.
- 4 Drücken Sie **Navigationstasten**, um **[Einstellung] > [Decoder] > [Programm]** auszuwählen.
- 5 Drücken Sie **Navigationstasten**, um **[Status]** auszuwählen, dann den Standort des Decoders (z. B. **EXT 1** oder **EXT 2**).
- 6 Drücken Sie **OK**, um Ihre Auswahl zu bestätigen.
↳ Der Decoder ist zugeordnet.

Philips Easylink

Ihr Fernsehgerät unterstützt Philips EasyLink, das das HDMI CEC- (Consumer Electronics Control) Protokoll nutzt. EasyLink-fähige Geräte, die über HDMI angeschlossen sind, können über eine einzige Fernbedienung gesteuert werden.

Hinweis

- Philips garantiert keine 100%ige Interoperabilität mit allen HDMI CEC-Geräten.

Hinweis

- Das EasyLink-fähige Gerät muss eingeschaltet und als Quelle ausgewählt sein.

EasyLink-Funktionen

One-Touch-Wiedergabe

Wenn Sie Ihr Fernsehgerät an Geräte anschließen, die One-Touch-Wiedergabe unterstützen, können Sie Ihr Fernsehgerät und die anderen Geräte über die Fernbedienung steuern.

One-Touch-Standby

Wenn Sie Ihr Fernsehgerät an Geräte anschließen, die Standby unterstützen, können Sie die Fernbedienung Ihres Fernsehgeräts verwenden, um das Fernsehgerät und alle angeschlossenen HDMI-Geräte in Standby zu versetzen.

Systemaudiosteuerung

Wenn Sie Ihr Fernsehgerät an HDMI CEC-fähige Geräte anschließen, kann Ihr Fernsehgerät automatisch umschalten, um Ton von dem angeschlossenen Gerät wiederzugeben.

Um One-Touch-Audio zu verwenden, müssen Sie den Audioeingang vom angeschlossenen Gerät Ihrem Fernsehgerät zuweisen.

Sie können die Fernbedienung des angeschlossenen Geräts verwenden, um die Lautstärke einzustellen.

FB-Tastenweiterleitung

Durch die FB-Tastenweiterleitung können Sie EasyLink-fähige Geräte über die Fernbedienung Ihres Fernsehgeräts steuern.

EasyLink-Tasten

Sie können EasyLink-fähige Geräte über die folgenden Tasten der Fernbedienung Ihres Fernsehgeräts steuern.

TASTE:	EasyLink-Funktion
▶ (Play/Pause)	Beginnt die Wiedergabe an Ihrem EasyLink-Gerät bzw. hält sie an oder nimmt sie wieder auf.
■ (Stopp)	Stoppt die Wiedergabe an Ihrem EasyLink-Gerät.
● (Aufnahme)	Startet oder stoppt die Videoaufzeichnung an Ihrem EasyLink-Gerät.
◀◀ (Zurück)	Sucht rückwärts auf Ihrem EasyLink-Gerät.
▶▶ (Weiter)	Sucht vorwärts auf Ihrem EasyLink-Gerät.
0-9 (Zahlentasten)	Wenn EasyLink aktiviert ist, wird ein Titel, Kapitel oder Track ausgewählt.
▲▼◀▶ (Navigationstasten)	Navigiert durch die Menüs Ihrer EasyLink-Geräte.
OK	Aktiviert eine Auswahl oder greift auf das Menü Ihres EasyLink-Geräts zu.
☰ OPTIONS	Zeigt die Menüs Ihres EasyLink-Geräts an. Wenn ⬆ (Home) gedrückt wird, wird das Fernsehmenü angezeigt.
TV	Schaltet aus dem EasyLink-Modus zurück zum Antennenempfang.
⏻ (Standby-Ein)	Wenn EasyLink aktiviert ist, schalten das Fernsehgerät und alle EasyLink-Geräte auf Standby. Halten Sie ⏻ (Standby-Ein) mindestens drei Sekunden lang gedrückt.

Aktivieren oder Deaktivieren von EasyLink

Hinweis

- Aktivieren Sie EasyLink nur, wenn Sie es auch nutzen möchten.

- 1 Drücken Sie beim Fernsehen **⬆ (Home)**.
↳ Das Home-Menü wird angezeigt.
- 2 Drücken Sie **Navigationstasten**, um **[Konfiguration]** auszuwählen.
↳ Das Menü **[Konfiguration]** wird angezeigt.
- 3 Drücken Sie **Navigationstasten**, um **[Einstellung] > [Bevorzugte Einstellungen] > [EasyLink]** auszuwählen.
↳ Das EasyLink-Menü wird angezeigt.
- 4 Wählen Sie **[Ein]** oder **[Aus]**.
- 5 Drücken Sie **OK**, um Ihre Auswahl zu bestätigen.
↳ EasyLink ist aktiviert oder deaktiviert.

Aktivieren oder Deaktivieren der Fernbedienungs-Tastenweiterleitung

Hinweis

- Aktivieren Sie EasyLink, bevor Sie die Weitergabe der Einstellungen über die Fernbedienung aktivieren.

- 1 Drücken Sie beim Fernsehen **⬆ (Home)**.
↳ Das Home-Menü wird angezeigt.
- 2 Drücken Sie **Navigationstasten**, um **[Konfiguration]** auszuwählen.
↳ Das Menü **[Konfiguration]** wird angezeigt.
- 3 Drücken Sie **Navigationstasten**, um **[Einstellung] > [Bevorzugte Einstellungen] > [EasyLink-Fernbedienung]** auszuwählen.

- 4 Wählen Sie **[Ein]** und drücken Sie anschließend **OK**.
↳ Die FB-Tastenweiterleitung ist am ausgewählten HDMI-Anschluss aktiviert oder deaktiviert.

Hinweis

- Wenn Sie das Menü eines Geräts nicht schließen können, drücken Sie **⏏ OPTIONS** und dann **OK**.

Einstellen der Fernsehlautsprecher auf EasyLink-Modus

Wenn Sie Inhalt von einem EasyLink-kompatiblen Heimkino wiedergeben, werden die Fernsehlautsprecher automatisch stumm geschaltet.

- 1 Wenn Sie Inhalt von einem EasyLink-Gerät ansehen, drücken Sie **⏏ OPTIONS**.
↳ Das Optionsmenü wird angezeigt.
- 2 Drücken Sie **Navigationstasten**, um **[TV Lautsprecher]** auszuwählen.
↳ Das Menü **[TV Lautsprecher]** wird angezeigt.
- 3 Drücken Sie **Navigationstasten**, um **[Automatisch (EasyLink)]** auszuwählen.
- 4 Drücken Sie **OK**, um Ihre Auswahl zu bestätigen.
↳ Die Fernsehlautsprecher werden auf EasyLink-Modus eingestellt.
- 5 Drücken Sie **⏏ OPTIONS**, um das Menü zu verlassen.

Verwenden einer Kensington-Sicherung

Auf der Rückseite des Fernsehgeräts befindet sich eine Vorrichtung für eine Kensington-Sicherung. Verhindern Sie einen Diebstahl des Geräts, indem Sie es mit einer Kensington-Sicherung zwischen der Buchse und einem feststehenden Objekt (z. B. einem schweren Tisch) sichern.

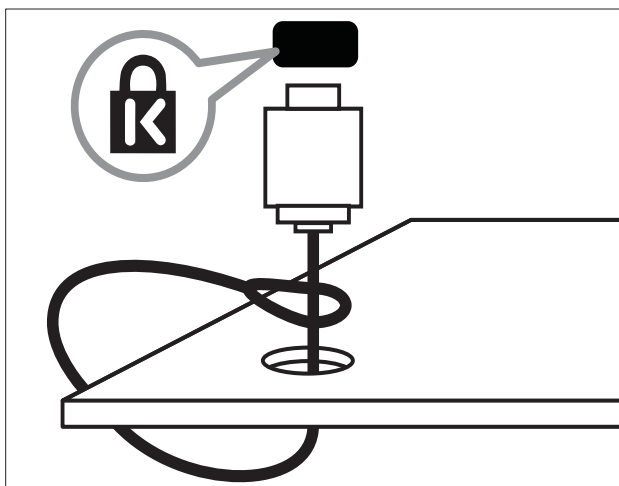

8 Produktinformationen

Die Produktinformationen können ohne vorherige Ankündigung geändert werden. Detaillierte Angaben zu diesem Produkt finden Sie unter www.philips.com/support.

Unterstützte Anzeigaufösungen

Computerformate

- Auflösung - Bildwiederholfrequenz:
 - 640 x 480 - 60 Hz
 - 800 x 600 - 60 Hz
 - 1.024 x 768 - 60 Hz
 - 1.280 x 1.024 - 60 Hz (nur auf Full-HD-fähigen Fernsehgeräten verfügbar)
 - 1.360 x 768 - 60 Hz
 - 1.600 x 1.200 - 60 Hz (nur auf Full-HD-fähigen Fernsehgeräten verfügbar)
 - 1.920 x 1.080 - 60 Hz

Videoformate

- Auflösung - Bildwiederholfrequenz:
 - 480i - 60 Hz
 - 480p - 60 Hz
 - 576i - 50 Hz
 - 576p - 50 Hz
 - 720p - 50 Hz, 60 Hz
 - 1080i - 50 Hz, 60 Hz
 - 1080p - 24 Hz, 25 Hz, 30 Hz, 50 Hz, 60 Hz

Multimedia

- Unterstützte Speichergeräte: USB (FAT- oder DOS-formatiert; nur kompatibel mit Massenspeicherklasse)
- Bilder: JPEG
- Unterstützte Multimedia-Dateiformate:

Format	Video	Audio	Da-teina-mener-weiterung
AVI	MPEG-4 SP, MPEG-4 ASP	MPEG Layer 2/3, AC3	.avi
mpeg	MPEG-1, MPEG-2	MPEG 1 Layer 2, LPCM, AC3	.mpg, .mpeg, .vob
mpeg4	MPEG-4 AVC (H.264, L2-CIF), MPEG-4 AVC (H.264, L4-HD)	AAC-LC, AAC-HE	.mp4
WMV (nur für PFL86XXH)	WMV9/VC1	.wma	.wmv



Hinweis

- Multimedia-Dateinamen dürfen nicht länger als 128 Zeichen sein.

- Unterstützte Medienserversoftware (*Diese Funktion ist nur bei ausgewählten Modellen erhältlich.):
 - Windows Media Player 11 (Microsoft Windows XP oder Vista)
 - PacketVideo Twonky Media 4.4.9 (Microsoft Windows oder Macintosh OS X)
 - Sony Vaio-Medienserver (Microsoft Windows XP oder Vista)
 - TVersity v.0.9.10.3 (Microsoft Windows XP)

- Nero 8 - Nero MediaHome (Microsoft Windows XP)
- DiXiM (Microsoft Windows XP)
- Macrovision Network Media Server (Microsoft Windows XP)
- Fuppes (Linux)
- UShare (Linux)
- Philips Media Manager (Microsoft Windows XP)
- NAS-Unterstützung:
 - Philips NAS SPD8020

Tuner/Empfang/Übertragung

- Antenneneingang: 75 Ohm, Koaxialbuchse (IEC75)
- TV system: DVB COFDM 2K/8K
- Videowiedergabe: NTSC, SECAM, PAL
- DVB-T (Digital Video Broadcasting-Terrestrial) und DVB-C (Digital Video Broadcasting-Cable). Vergleichen Sie dazu die Länderliste auf der Rückseite des Fernsehgeräts.

Fernbedienung

- Typ: RC4495
- Batterien: 3 Stück, Größe AAA (Typ LR03)

Leistung

- Strom: 220-240 V Wechselstrom; 50 Hz
- Stromverbrauch Standby: < 0,15 W
- Umgebungstemperatur: 5 bis 35 Grad Celsius

Unterstützte Befestigungen für das Fernsehgerät

Um das Fernsehgerät zu montieren, kaufen Sie ein Philips TV- oder ein VESA-kompatibles TV-Montageset. Lassen Sie etwa 5,5 cm Abstand zwischen der Rückseite des Fernsehgeräts und der Wand, um Beschädigungen von Kabeln und Steckern zu vermeiden.



Warnung

- Befolgen Sie alle Anweisungen zum TV-Montageset. Koninklijke Philips Electronics N.V. haftet nicht für eine unsachgemäße Wandmontage, die Unfälle, Verletzungen oder Sachschäden zur Folge hat.

Fernsehbildgröße Empfohlene VESA-Montage

19 Zoll/ 48 cm	VESA MIS-D 75, 4
22 Zoll/ 56 cm	VESA MIS-D 100, 4
26 Zoll/ 69 cm	VESA MIS-E 200, 100, 4
32 Zoll/ 81 cm	VESA MIS-F 200, 200, 6
37 Zoll/ 94 cm	VESA MIS-F 200, 200, 6
42 Zoll/ 107 cm	VESA MIS-F 400, 400, 6
47 Zoll/ 119 cm	VESA MIS-F 400, 400, 8
52 Zoll/ 132 cm	VESA MIS-F 400, 400, 8

EPG-Informationen

8-Tage-EPG ist nur in manchen Ländern verfügbar.

Land	8-Tage-EPG
Großbritannien	Ja
Frankreich	Nein
Finnland	Ja
Schweden	Ja
Dänemark	Ja
Norwegen	Ja
Spanien	Ja
Deutschland	Ja
Italien	Ja
Griechenland	Nein
Niederlande	Ja
Tschechische Republik	Ja
Belgien	Nein
Österreich	Ja
Schweiz	Ja
Estland	Ja
Litauen	Ja
Kroatien	Nein
Ungarn	Nein
Irland	Nein
Luxemburg	Nein
Polen	Nein
Portugal	Nein
Russland	Nein
Slowakei	Nein
Slowenien	Nein
Rumänien	Nein
Serbien	Nein
Lettland	Nein
Ukraine	Nein
Bulgarien	Nein
Kasachstan	Nein

9 Fehlerbehebung

In diesem Abschnitt werden häufige Probleme und die entsprechenden Lösungen beschrieben.





Allgemeine Probleme mit dem Fernsehgerät

Das Fernsehgerät lässt sich nicht einschalten.

- Trennen Sie das Stromkabel vom Netzanschluss. Warten Sie eine Minute und schließen Sie das Stromkabel wieder an.
- Prüfen Sie, ob das Stromkabel sicher angeschlossen ist.

Das Fernsehgerät reagiert beim Einschalten nicht auf die Fernbedienung oder die seitlichen Bedienelemente.

Beim Einschalten des Fernsehgeräts blinkt die LED-Anzeige an der Vorderseite für etwa 20 bis 25 Sekunden. Das ist normal. In dieser Zeit reagiert das Fernsehgerät nicht auf die Fernbedienung oder die seitlichen Bedienelemente. Wenn ein Bild auf dem Bildschirm erscheint, reagiert das Fernsehgerät in den ersten Sekunden nur auf die folgenden Tasten der Fernbedienung:

 +/- (VOLUME +/-),  P +/- (Program +/-),  (MUTE) und  (Standby-Ein). Es können alle Tasten verwendet werden, sobald die LED-Anzeige an der Vorderseite aufgehört hat zu blinken.

Die Fernbedienung funktioniert nicht richtig.

- Prüfen Sie, ob die Batterien der Fernbedienung ordnungsgemäß entsprechend der +/--Kennzeichnung eingelegt wurden.
- Ersetzen Sie die Batterien der Fernbedienung, wenn sie schwach oder leer sind.
- Reinigen Sie die Sensoroptik an der Fernbedienung und am Fernsehgerät.

Die Standby-Leuchte am Fernsehgerät blinkt rot:

- Trennen Sie das Stromkabel vom Netzanschluss. Warten Sie, bis sich das Fernsehgerät abgekühlt hat, bevor Sie das Stromkabel wieder anschließen. Kontaktieren Sie das Philips Kundendienstzentrum, falls das Blinken erneut auftritt.

Sie haben den Code für das Aufheben der Kindersicherung vergessen.

- Geben Sie „8888“ ein.

Das TV-Menü zeigt eine falsche Sprache an.

- Wählen Sie für das TV-Menü die gewünschte Sprache (siehe 'Ändern von Spracheinstellungen' auf Seite 15).

Beim Ein- und Ausschalten des Fernsehgeräts oder wenn Sie das Gerät in den Standby-Modus schalten, hören Sie ein Knackgeräusch im Gehäuse.

- Es ist kein Eingriff erforderlich. Die Knackgeräusche sind normal und entstehen, wenn sich das Fernsehgerät beim Aufwärmen oder Abkühlen dehnt. Dies hat keinen Einfluss auf die Leistung des Geräts.

Wenn sich das Fernsehgerät im Standby-Modus befindet, erscheint ein Startbildschirm und das Gerät kehrt anschließend in den Standby-Modus zurück.

- Das ist normal. Der Startbildschirm wird angezeigt, wenn das Netzkabel vom Fernsehgerät getrennt und wieder angeschlossen wird.

Probleme mit Fernsehsendern

Installierte Sender werden in der Senderliste nicht angezeigt:

- Prüfen Sie, ob die korrekte Senderliste ausgewählt wurde.

Bei der Installation wurden keine digitalen Sender gefunden:

- Prüfen Sie, ob das Fernsehgerät DVB-T, DVB-T Lite oder DVB-C in Ihrem Land unterstützt. Vergleichen Sie dazu die Länderliste auf der Rückseite des Geräts.

Bildprobleme

Das Fernsehgerät ist eingeschaltet, zeigt jedoch kein Bild:

- Prüfen Sie, ob die Antenne korrekt an das Fernsehgerät angeschlossen ist.
- Prüfen Sie, ob das korrekte Gerät als Quelle ausgewählt wurde.

Es wird ein Ton, jedoch kein Bild wiedergegeben:

- Prüfen Sie, ob die Bildeinstellungen korrekt sind.

Der Empfang über eine Antennenverbindung ist schlecht:

- Prüfen Sie, ob die Antenne korrekt an das Fernsehgerät angeschlossen ist.
- Lautsprecher, nicht geerdete Audiogeräte, Neonlicht, hohe Gebäude und andere große Objekte können die Empfangsqualität beeinträchtigen. Versuchen Sie, die Bildqualität zu verbessern, indem Sie die Ausrichtung der Antenne ändern oder den Abstand zu anderen Geräten vergrößern.
- Falls die Qualität nur bei einem Sender schlecht ist, versuchen Sie, diesen Sender im Menü „Feinabstimmung“ besser einzustellen.

Die Bildqualität von angeschlossenen Geräten ist schlecht:

- Prüfen Sie, ob die Geräte korrekt angeschlossen sind.
- Prüfen Sie, ob die Bildeinstellungen korrekt sind.

Das Fernsehgerät hat Ihre Bildeinstellungen nicht gespeichert:

- Prüfen Sie, ob für den Standort des Fernsehgeräts der Modus „Zuhause“ eingestellt ist. Nur in diesem Modus können Sie die Einstellungen ändern und speichern.

Das Bild passt nicht auf den Bildschirm, sondern ist zu groß oder zu klein:

- Versuchen Sie ein anderes Bildformat.

Die Position des Bilds ist nicht korrekt:

- Die Bildsignale mancher Geräte passen u. U. nicht richtig auf den Bildschirm. Überprüfen Sie den Signalausgang des Geräts.

Das Bild der Übertragung ist verschlüsselt:

- Eventuell benötigen Sie ein CA-Modul (Conditional Access Module), um diese Inhalte anzeigen zu können. Wenden Sie sich für nähere Informationen an Ihren Anbieter.

Auf dem Bildschirm des Fernsehgeräts wird ein „elektronischer Aufkleber“ angezeigt:

Das Fernsehgerät befindet sich im Modus **[Geschäft]**. Entfernen Sie den elektronischen Aufkleber, indem Sie das Fernsehgerät in den Modus **[Zuhause]** umschalten. Wählen Sie im Menü **[Zuhause][Konfiguration] > [Einstellung] > [Bevorzugte Einstellungen] > [Standort]**. Sie müssen das Fernsehgerät in den Standby-Modus schalten, um sicherzustellen, dass es den Modus **[Geschäft]** vollständig beendet.

Tonprobleme

Ich habe Bild, aber keinen Ton auf dem Fernsehgerät:



Hinweis

- Falls kein Audiosignal erkannt wird, schaltet das Fernsehgerät den Ton automatisch aus. Hierbei handelt es sich nicht um eine Fehlfunktion.

- Prüfen Sie, ob alle Kabel ordnungsgemäß angeschlossen sind.
- Vergewissern Sie sich, dass die Lautstärke nicht auf 0 eingestellt ist.
- Vergewissern Sie sich, dass der Ton nicht stummgeschaltet ist.
- Prüfen Sie, ob die Lautsprecher des Fernsehgeräts im Menü „Ton“ aktiviert sind.
- Prüfen Sie, ob der Audioausgang des Fernsehgeräts mit dem Audioeingang am HDMI-Gerät mit aktiviertem CEC / EasyLink-fähigen HTS-Gerät verbunden ist. Sie sollten Ton aus den HTS-Lautsprechern hören.

Ich habe ein Bild, aber die Tonqualität ist schlecht:

- Prüfen Sie, ob die Toneinstellungen korrekt sind.

Ich habe ein Bild, aber der Ton kommt nur von einem Lautsprecher:

- Prüfen Sie, ob die Balance für den Ton mittig eingestellt ist.

Probleme mit dem HDMI-Anschluss

Es treten Probleme mit HDMI-Geräten auf:

- Bei HDCP-Unterstützung kann es zu Verzögerungen bei der Anzeige von Inhalten von HDMI-Geräten durch das Fernsehgerät kommen.
- Falls das Fernsehgerät das HDMI-Gerät nicht erkennt und kein Bild angezeigt wird, schalten Sie erst auf ein anderes Gerät und anschließend wieder auf das ursprüngliche Gerät um.
- Wenn Tonunterbrechungen auftreten, prüfen Sie, ob die Ausgabeeinstellungen des HDMI-Geräts korrekt sind.
- Wenn Sie einen HDMI-DVI-Adapter oder ein HDMI-DVI-Kabel verwenden, stellen Sie sicher, dass ein zusätzliches Audiokabel an **AUDIO L/R** oder **AUDIO IN** (nur Klinkenbuchse) angeschlossen ist.

Sie können die EasyLink-Funktionen nicht verwenden:

- Prüfen Sie, ob Ihre HDMI-Geräte HDMI-CEC-kompatibel sind. Die EasyLink-Funktionen können nur mit HDMI-CEC-kompatiblen Geräten verwendet werden.

Ist ein HDMI CDC-/EasyLink-fähiges Audiogerät mit dem Fernsehgerät verbunden, wird auf dem Gerät kein Stummschaltungs- oder Lautstärkesymbol angezeigt, wenn die Lautstärke stummgeschaltet bzw. lauter oder leiser gestellt wird.

- Das ist normal, wenn ein HDMI CEC-/EasyLink-fähiges Gerät angeschlossen ist.

Probleme mit USB-Anschlüssen

Inhalt des USB-Geräts wird nicht angezeigt:

- Stellen Sie Ihr USB-Speichergerät wie in der Bedienungsanleitung beschrieben so ein, dass es mit der Klasse der "Massenspeicher" kompatibel ist.
- Prüfen Sie, ob das USB-Speichergerät mit Ihrem Fernsehgerät kompatibel ist.
- Prüfen Sie, ob die Audio- und Bilddateiformate von Ihrem Fernsehgerät unterstützt werden.

Audio- und Bilddateien werden nicht korrekt angezeigt oder abgespielt.

- Die Übertragungsleistung des USB-Speichergeräts kann die Datenübertragungsrate zum Fernsehgerät einschränken, was eine schlechte Wiedergabequalität zur Folge hat.

Probleme beim Anschluss eines Computers

Die Computeranzeige am Fernsehgerät ist nicht stabil:

- Prüfen Sie, ob Ihr PC die unterstützte Auflösung und die Wiederholrate verwendet.
- Ändern Sie das Bildformat des Fernsehgeräts zu „Nicht skaliert“.

Kontaktaufnahme

Wenn Sie das Problem nicht lösen können, finden Sie in den häufig gestellten Fragen (FAQs) zu diesem Fernsehgerät unter www.philips.com/support weitere Informationen.

Sollte das Problem weiterhin bestehen, setzen Sie sich mit dem in dieser Bedienungsanleitung aufgeführten Philips-Kundendienstzentrum Ihres Landes in Verbindung.



Warnung

- Versuchen Sie nicht, das Fernsehgerät selbst zu reparieren. Dies kann zu schweren Verletzungen, irreparablen Schäden an Ihrem Fernsehgerät oder dem Verfall Ihrer Garantie führen.



Hinweis

- Notieren Sie sich Modell- und Seriennummer Ihres Fernsehgeräts, bevor Sie sich an Philips wenden. Diese Nummern finden Sie auf der Rückseite Ihres Fernsehgeräts sowie auf der Verpackung.

10 Codes für die Universalfernbe- dienung

Geben Sie einen Fernbedienungscode aus dieser Liste ein, um die Universalfernbedienung (siehe 'Manuelle Einrichtung der Universalfernbedienung' auf Seite 39) einzurichten.

DVD-Codes: DVD-Player, DVD-Recorder, DVD-R Festplatte, Blu-Ray-Disc-Player.

Philips - 0000, 0001, 0002, 0003, 0004, 0005, 0006, 0007, 0008, 0009, 0010, 0012, 0064, 0065, 0066, 0067, 0094, 0098, 0103, 0122, 0131, 0132, 0140, 0143, 0144, 0170, 0174, 0175, 0177, 0180, 0190, 0206, 0240, 0255, 0264, 0287, 0293, 0295, 0296, 0302, 0309, 0316, 0317, 0318, 0325, 0327, 0333, 0334
Philips Magnavox - 0094
4Kus - 0287
Acoustic Solutions - 0011
AEG - 0135
Airis - 0290
Aiwa - 0113, 0163, 0312, 0343
Akai - 0097
Akura - 0281
Alba - 0112, 0121, 0124, 0127, 0138
Alize - 0285
Amitech - 0135
AMOi - 0225
AMW - 0114, 0354
Andersson - 0355
Apex - 0107
Asono - 0290
ATACOM - 0290
Avious - 0288
Awa - 0114
Bang & Olufsen - 0291
Basic Line - 0356
CAT - 0272, 0273
Celestron - 0363
Centrex - 0158

Centrum - 0273, 0364
Baze - 0288
BBK - 0290
Bellagio - 0114
Best Buy - 0277
Boghe - 0289
BOSE - 0352, 0353, 0357, 0358, 0359, 0360, 0361, 0362
Bosston - 0271
Brainwave - 0135
Brandt - 0047, 0145, 0264
Britannia - 0268
Bush - 0121, 0127, 0134, 0169, 0176, 0265, 0267, 0275, 0279, 0288
Cambridge Audio - 0270
CGV - 0135, 0270
Cinetec - 0114
CineVision - 0278
Classic - 0104
Clatronic - 0275, 0288, 0365
Coby - 0284
Conia - 0265
Continental Edison - 0114
Crown - 0135, 0145
Crypto - 0280
C-Tech - 0142
CVG - 0135
CyberHome - 0061, 0062, 0063
Daenyx - 0114
Daewoo - 0092, 0114, 0135, 0186, 0193, 0195, 0348
Dalton - 0283
Dansai - 0135, 0269
Daytek - 0114, 0133, 0366
Dayton - 0114
DEC - 0275
Decca - 0135
Denon - 0118, 0205, 0209, 0214
Denon - 0118, 0205, 0209, 0214
Denver - 0124, 0203, 0275, 0281, 0284
Denzel - 0266
Desay - 0274
Diamond - 0142, 0270
Digiton - 0282
Digix Media - 0367
DK Digital - 0134, 0300
Dmtech - 0091, 0368
Dual - 0266, 0369

DVX - 0142
Easy Home - 0277
Eclipse - 0270
E-Dem - 0290
Electrohome - 0135
Elin - 0135
Elta - 0093, 0135, 0152, 0285
Eltax - 0297, 0366
Emerson - 0101
Enzer - 0266
Euroline - 0370
Finlux - 0135, 0270, 0288, 0371
Fintec - 0135, 0372
Fisher - 0102
Futronic - 0373
Gericom - 0158
Giec - 0289
Global Solutions - 0142
Global Sphere - 0142
Go Video - 0095
GoldStar - 0033
Goodmans - 0085, 0112, 0121, 0127, 0158,
0171, 0200, 0216, 0239, 0246, 0275, 0279, 0289
Graetz - 0266
Grundig - 0098, 0158, 0162, 0173
Grunkel - 0135, 0286
GVG - 0135
H & B - 0275, 0276
Haaz - 0142, 0270
Harman/Kardon - 0350
HiMAX - 0277
Hitachi - 0022, 0095, 0106, 0121, 0172, 0188,
0202, 0218, 0266, 0277, 0311
Hoehner - 0290
Home Tech Industries - 0290
Humax - 0221
Hyundai - 0224, 0286, 0374
Infotech - 0375
Innovation - 0099, 0100, 0106
Jamo - 0376
JBL - 0377
Jeutech - 0271
JVC - 0054, 0055, 0056, 0057, 0058, 0059, 0060,
0079, 0080, 0081, 0082, 0141, 0153, 0157, 0161,
0164, 0165, 0166, 0167, 0247, 0248, 0249, 0250,
0251, 0252, 0253, 0254, 0264, 0301, 0337
Kansai - 0284
KEF - 0378
Kennex - 0135
Kenwood - 0159, 0220, 0308, 0379
KeyPlug - 0135
Kiiro - 0135
Kingavon - 0275
Kiss - 0266, 0276
Koda - 0275
KXD - 0277
Lawson - 0142
Lecson - 0269
Lenco - 0135, 0275, 0288
Lenoxx - 0380
LG - 0031, 0032, 0033, 0071, 0101, 0117, 0137,
0204, 0229, 0234, 0258, 0313, 0329, 0330, 0331,
0336
Life - 0099, 0100
Lifetec - 0099, 0100, 0106
Limit - 0142
Linn - 0381
Liteon - 0287
Loewe - 0098, 0175, 0213, 0382
LogicLab - 0142
Lumatron - 0383
Luxor - 0158
Magnavox - 0264, 0275, 0293
Magnex - 0288
Magnum - 0106
Majestic - 0284
Marantz - 0009, 0103, 0211, 0212
Marquant - 0135
Matsui - 0145, 0235
MBO - 0110
Mecotek - 0135
Mediencom - 0268
Medion - 0099, 0100, 0106, 0279, 0384
Metz - 0096
MiCO - 0270, 0289, 0385
Micromaxx - 0099, 0100, 0106
Micromedia - 0264
Micromega - 0009
Microstar - 0099, 0100, 0106
Minoka - 0135
Minowa - 0288
Mirror - 0279
Mivoc - 0386
Mizuda - 0275, 0277

Monyka - 0266
 Mustek - 0104, 0112, 0304
 Mx Onda - 0270
 Mystral - 0286
 NAD - 0109, 0387
 Naiko - 0135, 0158
 Nakamichi - 0111, 0388
 Neufunk - 0266
 Nevir - 0135
 Next Base - 0226
 NU-TEC - 0265
 Omni - 0268
 Onkyo - 0215, 0264, 0293
 Oopla - 0287
 Optim - 0269
 Optimus - 0294
 Orava - 0275
 Orbit - 0114
 Orion - 0176
 Oritron - 0100
 P and B - 0275
 Pacific - 0142
 Palladium - 0389
 Palsonic - 0267
 Panasonic - 0026, 0027, 0028, 0029, 0030, 0118,
 0120, 0125, 0126, 0128, 0129, 0130, 0189, 0201,
 0241, 0243, 0244, 0245, 0259, 0260, 0261, 0298,
 0303, 0319, 0320, 0321, 0322, 0323, 0326, 0335,
 0342, 0344
 peeKTON - 0290, 0390
 Pensonic - 0227
 Phonotrend - 0288
 Pioneer - 0034, 0035, 0036, 0037, 0038, 0039,
 0040, 0072, 0073, 0074, 0075, 0096, 0115, 0119,
 0154, 0155, 0156, 0191, 0192, 0196, 0197, 0198,
 0236, 0294, 0314, 0332
 Pointer - 0135
 Polaroid - 0222
 Portland - 0135
 Powerpoint - 0114
 Proline - 0158
 Promax - 0223
 Prosonic - 0135, 0284
 Provision - 0275
 Raite - 0266
 REC - 0267, 0268
 RedStar - 0135, 0281, 0284, 0391
 Reoc - 0142
 Revoy - 0276
 Rimax - 0285
 Roadstar - 0121, 0267, 0275
 Ronin - 0114
 Rowa - 0158, 0265
 Rowsonic - 0273
 Saba - 0047, 0145
 Sabaki - 0142
 Saivod - 0135
 Sampo - 0105
 Samsung - 0022, 0023, 0024, 0025, 0076, 0077,
 0078, 0095, 0123, 0136, 0151, 0184, 0194, 0207,
 0217, 0307, 0340, 0341, 0349
 Sansui - 0135, 0142, 0270, 0392
 Sanyo - 0147, 0150, 0181, 0185, 0306
 ScanMagic - 0112
 Scientific Labs - 0142
 Scott - 0124, 0283
 Seeltech - 0290
 SEG - 0090, 0114, 0121, 0142, 0179, 0266
 Sharp - 0099, 0109, 0149, 0168, 0178, 0199,
 0210, 0230, 0231, 0256, 0257, 0262
 Sherwood - 0108
 Sigmatek - 0277, 0290
 Silva - 0281
 Singer - 0142, 0270
 Skymaster - 0104, 0142
 Skyworth - 0281
 Slim Art - 0135
 SM Electronic - 0142
 Sontech - 0286
 Sony - 0013, 0014, 0015, 0016, 0017, 0018,
 0019, 0020, 0021, 0068, 0069, 0070, 0113, 0116,
 0139, 0146, 0148, 0183, 0232, 0242, 0299, 0305,
 0310, 0324, 0328, 0346
 Soundmaster - 0142
 Soundmax - 0142
 Spectra - 0114
 Standard - 0142
 Star Cluster - 0142
 Starmedia - 0275, 0290
 Sunkai - 0135
 Supervision - 0142
 Synn - 0142
 T.D.E. Systems - 0286
 T+A - 0393

Tatung - 0135
 TCM - 0023, 0099, 0100, 0106, 0292, 0397
 Teac - 0096, 0142, 0208, 0265, 0394
 Tec - 0281
 Technics - 0118
 Technika - 0135, 0288
 Telefunken - 0273
 Tensai - 0135
 Tevion - 0099, 0100, 0106, 0142, 0283
 Thomson - 0046, 0047, 0048, 0049, 0050, 0051,
 0052, 0053, 0083, 0084, 0233, 0263, 0339, 0347
 Tokai - 0266, 0281
 Top Suxess - 0290
 Toshiba - 0012, 0041, 0042, 0043, 0044, 0045,
 0086, 0087, 0088, 0089, 0094, 0182, 0187, 0219,
 0237, 0238, 0264, 0293, 0345
 TRANS-continents - 0114, 0288
 Transonic - 0288
 Trio - 0135
 TruVision - 0277
 TSM - 0290
 Umax - 0285
 Union - 0351
 United - 0288
 Universum - 0395
 Viewmaster - 0290
 Vtrek - 0280
 Waitec - 0290
 Welltech - 0289
 Wharfedale - 0142, 0270
 Wintel - 0271
 Woxter - 0285, 0290
 Xbox - 0048
 Xenon - 0228
 Xlogic - 0135, 0142
 XMS - 0135, 0267
 Xoro - 0289, 0396
 Yakumo - 0158
 Yamada - 0114, 0158, 0285, 0287
 Yamaha - 0009, 0118, 0120, 0315, 0338
 Yamakawa - 0114, 0266
 Yukai - 0112, 0160
 Zenith - 0101, 0264, 0293

STB-Codes: Digital Receiver
 Philips - 0432, 0436, 0437, 0439, 0506
 ABC - 0448

ADB - 0461, 0462
 Alcatel - 0463, 0540
 Allegro - 0464
 Amstrad - 0431, 0449
 Andover - 0452
 Arcon - 0431
 Atlanta - 0465
 Auna - 0466
 Axis - 0431
 BBT - 0467
 Belgacom TV - 0468
 Bell Atlantic - 0453
 Birmingham Cable Communications - 0451
 British Telecom - 0448
 BT Cable - 0448
 Cabletime - 0538
 Clyde - 0454
 Clyde Cablevision - 0443
 Comcrypt - 0442, 0469
 Connect TV - 0470
 Coship - 0471
 Cryptovision - 0444, 0472
 Daehan - 0473
 Decsat - 0474
 Digi1 - 0475
 Eastern - 0476
 Electricord - 0477
 Electus - 0455
 Fastweb - 0478
 Fidelity - 0431
 Filmnet - 0442
 Filmnet Cablecrypt - 0445, 0539
 Filmnet Comcrypt - 0445
 Finlux - 0434
 Foxtel - 0449
 France Telecom - 0437, 0439, 0479
 Freebox - 0450, 0480
 GC Electronics - 0481
 GE - 0482
 GEC - 0443, 0454
 General Instrument - 0433, 0448, 0483
 Golden Channel - 0461
 Gooding - 0432
 Grundig - 0431, 0432
 Hirschmann - 0434
 Hitachi - 0484
 HomeChoice - 0441, 0485

Humax - 0486,0487
HyperVision - 0435
ITT Nokia - 0434
Jerrold - 0433,0448,0536
Jiuzhou - 0488
JVC - 0432
Kabel Deutschland - 0489,0490
Kansalaisboksi - 0491
LG Alps - 0492
Macab - 0439
Maestro - 0493
Magnavox - 0494
Maspro - 0432
Matav - 0462
Matsui - 0432
Maxdome - 0489
Medion - 0495
Minerva - 0432
Mnet - 0442,0539
Mood - 0496
Motorola - 0497
MovieTime - 0447
Mr Zapp - 0439
Multichoice - 0442
NEC - 0498
NeufTelecom - 0533
Nokia - 0434,0499
Noos - 0439
Northcoast - 0500
Novaplex - 0501
Now - 0502
NTL - 0456
Omniview - 0503
Ono - 0457,0504
Orange - 0534
Pace - 0535
Pacific - 0505
Palladium - 0432
Pioneer - 0431
Prelude - 0507
Protelcon - 0508
PVP Stereo Visual Matrix - 0536
Regency - 0509
Sagem - 0439
Samsung - 0440,0502
SAT - 0431
Satbox - 0458

Satel - 0459
Scientific Atlanta - 0446
Seam - 0510
Sharp - 0511
SingTel - 0512
SkyCable - 0513
Skyworth - 0514
Starcom - 0448
Stargate - 0515
Stellar One - 0516
TaeKwang - 0517
Tandy - 0518
Tatung - 0519
Teknika - 0520
Tele+1 - 0442,0445,0539
Telefonica - 0460
Telegent - 0521
Telenet - 0522
Telepiu - 0442,0539
Thomson - 0438
Timeless - 0476
Tiscali - 0523
Tocom - 0524

STB-Codes: Satellitenempfänger

Philips - 0000,0001,0002,0008,0020,0054,
0065,0069,0070,0072,0075,0077,0111,0119,
0136,0140,0144,0155,0156,0159,0163,0165,
0388,0390,0391,0392,0396,0410,0412,0420,
0422,0423,0427
AB Sat - 0163,0164,0173,0425
Action - 0187
ADB - 0175,0188
Aegir - 0189
AGS - 0163
Akai - 0054,0391
Akura - 0190
Alba - 0015,0019,0020,0021,0023,0044,
0067,0164,0234,0412
Aldes - 0021,0023,0024,0234,0395
Allantide - 0191
Allegro - 0192
Allsat - 0040,0054,0193,0384,0390,0391
Allsonic - 0010,0023,0028,0395,0402
Alltech - 0164,0414
Alpha - 0391
Altai - 0403

Amino - 0194
Amitronica - 0164
Ampere - 0153, 0403
Amstrad - 0026, 0055, 0074, 0108, 0153, 0158,
0164, 0169, 0195, 0394, 0399, 0403, 0415, 0417,
0421, 0426
Amway - 0196
Anglo - 0164
Ankaro - 0010, 0023, 0028, 0164, 0197, 0392,
0395, 0402
AntSat - 0198
Anttron - 0019, 0023, 0390, 0412
AnySat - 0199
Apollo - 0019
Arcon - 0027, 0041, 0153, 0419
Arion - 0200
Ariza - 0201
Armstrong - 0026, 0391
Arrox - 0202
ASA - 0404
Asat - 0054, 0391
ASCI - 0203
ASLF - 0164
AST - 0031, 0204, 0397
Astacom - 0163, 0420
Aston - 0022, 0205
Astra - 0026, 0029, 0030, 0050, 0161, 0164,
0206, 0387, 0400, 0407
Astratec - 0207
Astro - 0010, 0023, 0024, 0028, 0033, 0155,
0156, 0158, 0161, 0208, 0388, 0402, 0412
Atlanta - 0209
AudioTon - 0023, 0040, 0412
Aurora - 0168, 0210
Austar - 0071, 0168, 0211
Avalon - 0403
Axiel - 0163
Axil - 0212
Axis - 0010, 0028, 0030, 0036, 0401, 0402, 0407
B & K - 0213
Barcom - 0027
BeauSAT - 0212
BEC - 0214
Beko - 0215
Belgacom TV - 0216
Belson - 0217
Benjamin - 0218
Best - 0010, 0027, 0028, 0402
Best Buy - 0219
Big Brother - 0191
Blackbird - 0220
Blaupunkt - 0033, 0155, 0388
Blue Sky - 0164, 0169
Boca - 0026, 0050, 0153, 0164, 0221, 0378,
0410, 0416
Boom - 0222
BOSE - 0223
Boston - 0153, 0163, 0224
Brain Wave - 0035, 0398, 0419
Brandt - 0056
Broadcast - 0034, 0400
Broco - 0164, 0407
BSkyB - 0074, 0084, 0426
BT - 0066, 0163
BT Satellite - 0420
Bubu Sat - 0164
Bush - 0020, 0044, 0090, 0234, 0384, 0390
BVV - 0419
Cable Innovations - 0225
Cambridge - 0158, 0226, 0416
Camundosat - 0227
Canal Digital - 0176, 0180, 0181
Canal Satellite - 0005, 0156, 0396, 0427
Canal+ - 0156, 0228
CCI - 0229
cello - 0230
CellularVision - 0231
Century - 0232
CGV - 0233
Channel Master - 0021, 0234
Chaparral - 0052, 0235
CHEROKEE - 0163, 0173
Chesley - 0212
Chess - 0154, 0160, 0164, 0221
Chili - 0236
Churchill - 0237
Citizen - 0238
CityCom - 0020, 0037, 0071, 0152, 0161, 0165,
0423
Clatronic - 0035, 0398
Clemens Kamphus - 0046
CNT - 0024
Colombia - 0153
Columbia - 0153

COLUMBUS - 0043
 Comag - 0153, 0221, 0239
 Commander - 0392
 Commlink - 0023, 0395
 Comtec - 0036, 0395, 0401
 Condor - 0010, 0028, 0161, 0240, 0402
 Connexions - 0010, 0032, 0402, 0403
 Conrad - 0010, 0152, 0153, 0158, 0161, 0402, 0409, 0410
 Conrad Electronic - 0161, 0164
 Contec - 0036, 0037, 0401, 0410
 Continental Edison - 0241
 Cosat - 0040
 Coship - 0212
 Crown - 0026, 0242
 CyberHome - 0243
 Cybermaxx - 0062
 Cyrus - 0174
 Daeryung - 0032
 Daewoo - 0066, 0164, 0244
 Dansat - 0384, 0390
 D-Box - 0245, 0429
 DDC - 0021, 0234
 Decca - 0038
 Delega - 0021
 Demo - 0246
 Dew - 0036, 0401
 DGStation - 0086
 Diamond - 0039
 Digenius - 0247
 Digiality - 0161, 0248
 Digiline - 0249
 DigiO2 - 0250
 DigiPro - 0170
 DigiQuest - 0251
 DigitAll World - 0252
 Digiturk - 0253
 Dilog - 0254
 DiPro - 0212
 Discoverer - 0154, 0160
 Discovery - 0163
 Diseqc - 0163
 Diskxpress - 0027
 Distratel - 0169
 Distrisat - 0391
 Ditristrad - 0040
 DNR - 0419
 DNT - 0032, 0054, 0391, 0403
 Dong Woo - 0049
 Drake - 0041, 0255
 DStv - 0168, 0256
 Dual - 0257
 Dune - 0010, 0402
 Dynasat - 0162
 DynaStar - 0258
 Echostar - 0032, 0164, 0173, 0403, 0427, 0428
 EIF - 0259
 Einhell - 0019, 0023, 0026, 0153, 0158, 0164, 0394, 0395
 Elap - 0163, 0164
 Electron - 0260
 Elekta - 0024
 Elsat - 0164, 0417
 Elta - 0010, 0019, 0028, 0040, 0054, 0261, 0391, 0402
 Emanon - 0019
 Emme Esse - 0010, 0028, 0046, 0162, 0402, 0428
 Engel - 0164, 0262
 Ep Sat - 0020
 Erastar - 0263
 EURIEULT - 0013, 0108, 0169
 Euro1 - 0264
 Eurocrypt - 0387
 Eurodec - 0060, 0265
 Europa - 0158, 0161, 0391, 0392, 0410
 European - 0064
 Europhon - 0153, 0161
 Europlus - 0266
 Eurosat - 0026
 Eurosky - 0010, 0026, 0028, 0152, 0153, 0158, 0161, 0402
 Eurospace - 0042
 Eurostar - 0026, 0152, 0161, 0162, 0165, 0430
 Euskaltel - 0267
 Eutelsat - 0164
 Eutra - 0414
 Exator - 0019, 0023, 0412
 Fast - 0268
 Fenner - 0010, 0154, 0160, 0164
 Ferguson - 0020, 0060, 0114, 0384, 0390
 Fidelity - 0158, 0394, 0415
 Finepass - 0269
 Finlandia - 0020, 0387

Finlux - 0020, 0387, 0405, 0409
 FinnSat - 0036, 0060, 0270
 Flair Mate - 0164
 Fortec Star - 0198
 Foxtel - 0071, 0168, 0172
 Fracarro - 0271, 0428
 France Satellite/TV - 0043
 Freecom - 0019, 0045, 0155, 0158
 Freesat - 0108, 0414
 FTE - 0047, 0402, 0410, 0416
 FTEmaximal - 0010, 0164
 Fuba - 0010, 0019, 0027, 0028, 0029, 0032,
 0033, 0043, 0054, 0152, 0155, 0387, 0402, 0403
 Fugionkyo - 0170
 Fujitsu - 0182
 Galaxi - 0027
 Galaxis - 0010, 0023, 0028, 0030, 0036, 0040,
 0044, 0059, 0071, 0127, 0152, 0168, 0395, 0401,
 0402, 0407
 Galaxisat - 0397
 Gardiner - 0165
 Gecco - 0272
 General Instrument - 0273
 Gensat - 0274
 Geotrack - 0275
 Globo - 0276
 GMI - 0026
 Goldbox - 0156, 0396, 0427
 Golden Interstar - 0277
 GoldStar - 0045
 Gooding - 0159
 Goodmans - 0015, 0016, 0020, 0044
 Gould - 0278
 Granada - 0387
 Grandin - 0013, 0385
 Grothusen - 0019, 0045
 Grundig - 0020, 0023, 0033, 0055, 0074, 0099,
 0100, 0101, 0109, 0133, 0148, 0155, 0158, 0159,
 0168, 0169, 0388, 0399, 0422, 0426
 G-Sat - 0390
 Hanseatic - 0160, 0279, 0411
 Haensel and Gretel - 0153, 0161
 Hantor - 0019, 0035, 0049, 0398
 Hanuri - 0024
 Harting und Helling - 0046
 Hase and Igel - 0419
 Hauppauge - 0089, 0113
 Heliocom - 0161, 0280
 Helium - 0161
 Hinari - 0021, 0234, 0390
 Hirschmann - 0010, 0033, 0046, 0098, 0108,
 0155, 0158, 0161, 0163, 0388, 0403, 0404, 0406,
 0409
 Hisawa - 0035, 0398
 Hitachi - 0020, 0281
 Hivion - 0282
 HNE - 0153
 Homecast - 0283
 Houston - 0040, 0284, 0392
 Humax - 0011, 0012, 0050, 0071, 0085, 0086,
 0094, 0097, 0121, 0122, 0123, 0124, 0128, 0129,
 0149
 Huth - 0023, 0026, 0034, 0035, 0036, 0040,
 0046, 0153, 0161, 0171, 0392, 0395, 0398, 0400,
 0401, 0410
 Hypson - 0013
 ID Digital - 0071
 Imex - 0013
 Imperial - 0044
 Ingelen - 0108
 Innovation - 0028, 0059, 0062
 InOutTV - 0285
 International - 0153
 Interstar - 0170
 Intertronic - 0026, 0286
 Intervision - 0040, 0161, 0413
 Inverto - 0287
 InVideo - 0179
 IRTE - 0288
 ITT Nokia - 0020, 0387, 0404, 0409, 0429
 Janeil - 0289
 Jazztel - 0290
 Johansson - 0035, 0398
 JOK - 0163, 0418, 0420
 JSR - 0040
 JVC - 0015, 0159, 0291
 Kamm - 0164
 Kaon - 0292
 Kathrein - 0033, 0037, 0047, 0052, 0054, 0068,
 0073, 0080, 0091, 0092, 0093, 0095, 0118, 0120,
 0130, 0131, 0152, 0155, 0163, 0164, 0165, 0173,
 0388, 0391, 0406, 0412, 0423
 Kathrein Eurostar - 0152
 Kenwood - 0176, 0293

Key West - 0153
 Klap - 0163
 Kolon - 0177
 Konig - 0161, 0294
 Kosmos - 0045, 0046, 0047, 0295, 0406
 KR - 0023, 0412, 0414
 Kreatel - 0296
 Kreismeyer - 0033, 0155, 0388
 K-SAT - 0164
 Kyostar - 0019, 0153, 0297, 0412
 L and S Electronic - 0010, 0153
 Lasat - 0010, 0024, 0028, 0048, 0049, 0050,
 0056, 0152, 0153, 0154, 0161, 0401, 0402, 0416
 Lemon - 0419
 Lenco - 0010, 0019, 0045, 0051, 0152, 0161,
 0164, 0257, 0392, 0402, 0407, 0419
 Leng - 0035
 Lennox - 0040
 Lenson - 0158
 Lexus - 0391
 LG - 0045, 0208
 Life - 0059
 Lifesat - 0010, 0028, 0059, 0062, 0153, 0154,
 0160, 0164, 0402, 0411
 Lifetec - 0028, 0059, 0062
 Lion - 0042, 0191
 Loewe - 0147
 Lorenzen - 0153, 0161, 0298, 0392, 0419, 0421
 Lorraine - 0045
 Lupus - 0010, 0028, 0402
 Luxor - 0158, 0387, 0399, 0409, 0429
 Luxorit - 0299
 LuxSAT - 0300
 Lyonnaise - 0060
 M and B - 0160, 0411
 M Technologies - 0301
 Macab - 0060
 Macom - 0183
 Manata - 0013, 0153, 0163, 0164, 0420
 Manhattan - 0020, 0024, 0040, 0163, 0420
 Marann - 0302
 Marantz - 0054
 Marks and Spencer - 0303
 Mascom - 0024, 0406
 Maspro - 0020, 0052, 0155, 0159, 0164, 0386,
 0388, 0414, 0419
 Master's - 0037
 Matsui - 0155, 0159, 0163, 0234, 0388, 0420
 Max - 0161
 Maxi - 0304
 MB - 0160, 0411
 Mediabox - 0156, 0396, 0427
 Mediamarkt - 0026
 Mediasat - 0030, 0156, 0158, 0396, 0407, 0427
 Medion - 0010, 0028, 0059, 0062, 0132, 0153,
 0164, 0402
 Medison - 0164
 Mega - 0054, 0391
 Melectronic - 0165
 Meta - 0305
 Metronic - 0013, 0014, 0019, 0023, 0024, 0027,
 0164, 0165, 0169, 0306, 0385, 0395, 0412, 0423
 Metz - 0033, 0155, 0388
 Micro Com - 0089
 Micro electronic - 0158, 0161, 0164
 Micro Technology - 0042, 0164, 0407
 Micromaxx - 0010, 0028, 0059, 0062
 Micronik - 0307
 Microstar - 0028, 0059, 0062
 Microtec - 0164
 Minerva - 0033, 0159
 Mitsubishi - 0020, 0033
 Mitsumi - 0050
 Mogen - 0308
 Morgan Sydney - 0061
 Morgan's - 0026, 0050, 0054, 0153, 0164, 0391,
 0410, 0416
 Motorola - 0167
 Multichoice - 0168, 0175
 Multiscan - 0309
 Multistar - 0047, 0049
 Multitec - 0154
 Muratto - 0045, 0397
 Mustek - 0310
 Mysat - 0164
 National Microtech - 0311
 Navex - 0035, 0398
 NEC - 0053, 0312, 0389
 Nesco - 0313
 Neta - 0314
 Netgem - 0315
 Network - 0390
 Neuhaus - 0030, 0040, 0158, 0161, 0164, 0392,
 0407, 0410, 0419

Neusat - 0164, 0419
 Newave - 0316
 NextWave - 0025, 0171, 0262
 Nikko - 0026, 0164
 Nokia - 0020, 0082, 0083, 0104, 0143, 0145,
 0387, 0404, 0409, 0429
 Nomex - 0063
 Nordmende - 0019, 0020, 0021, 0024, 0060,
 0234, 0398
 Nova - 0168
 Novis - 0035, 0398
 Now - 0317
 NTC - 0046
 Numericable - 0380
 Oceanic - 0039, 0042
 Octagon - 0019, 0023, 0036, 0392, 0401, 0412
 Okano - 0026, 0046, 0047
 Ondigital - 0393
 Optex - 0037, 0040
 Optus - 0156, 0168, 0171
 Orbit - 0031, 0381
 Orbitech - 0019, 0154, 0156, 0158, 0408, 0410
 Origo - 0042, 0157
 Oritron - 0318
 Osat - 0023, 0399
 Otto Versand - 0033
 Oxford - 0178
 Pace - 0020, 0033, 0044, 0055, 0074, 0088,
 0102, 0110, 0112, 0116, 0125, 0134, 0135, 0163,
 0173, 0319, 0384, 0390, 0393, 0426
 Pacific - 0039, 0320
 Packsat - 0163
 Pal - 0321
 Palcom - 0021, 0029, 0043, 0234, 0322
 Palladium - 0026, 0158, 0159
 Palsat - 0154, 0158
 Paltec - 0029
 Panasat - 0168
 Panasonic - 0020, 0055, 0074, 0078, 0142, 0426
 Panda - 0020, 0155, 0161, 0384, 0387
 Pansat - 0323
 Pantech - 0324
 Patriot - 0153, 0163
 Philon - 0325
 Phoenix - 0036, 0044, 0390, 0401
 Phonotrend - 0020, 0023, 0040, 0046, 0395
 Pioneer - 0087, 0156, 0326, 0427
 Polsat - 0060
 Polytron - 0037
 Praxis - 0327
 Predki - 0035, 0398
 Preisner - 0153, 0328, 0403, 0410, 0416
 Premiere - 0040, 0071, 0156, 0396, 0427
 Priesner - 0026
 Profi - 0051
 Profile - 0163
 Promax - 0020
 Prosat - 0021, 0023, 0044, 0234, 0395, 0413
 Prosonic - 0421
 Protek - 0039, 0329
 Provision - 0024
 Pye - 0159
 Pyxis - 0166
 Quadral - 0010, 0021, 0023, 0028, 0163, 0173,
 0234, 0395, 0402, 0410, 0413, 0420
 Quelle - 0033, 0152, 0161, 0394
 Quiero - 0060
 Radiola - 0054, 0391
 Radix - 0032, 0079, 0108, 0330, 0403, 0414
 Rainbow - 0023, 0412, 0414
 Rediffusion - 0053
 Redpoint - 0030, 0407
 RedStar - 0010, 0028, 0402
 Regency - 0331
 RFT - 0023, 0054, 0391, 0392, 0395, 0408
 Roadstar - 0164
 Roch - 0013
 Rockdale - 0184
 Rover - 0010, 0164, 0413
 Ruefach - 0051
 Saba - 0024, 0042, 0056, 0152, 0161, 0163,
 0169, 0390, 0418, 0419, 0420
 Sabre - 0020
 Sagem - 0005, 0060, 0146, 0332, 0424
 Sakura - 0036, 0044, 0401
 Salora - 0053, 0387
 Samsung - 0017, 0018, 0019, 0076, 0081, 0096,
 0137
 Sansui - 0333
 Sanyo - 0334
 SAT - 0021, 0031, 0158, 0397, 0415
 Sat Cruiser - 0171
 Sat Partner - 0019, 0023, 0024, 0035, 0045,
 0046, 0158, 0398

Sat Team - 0164
 Satcom - 0034, 0160, 0161, 0400, 0411
 SatConn - 0335
 Satec - 0164, 0390
 Satelco - 0010, 0402
 Satford - 0034, 0400
 Satline - 0413
 Satmaster - 0034, 0400
 Satplus - 0154
 Satstar - 0336
 Schacke - 0412
 Schneider - 0028, 0059, 0062, 0154, 0163, 0422
 Schwaiger - 0037, 0039, 0153, 0154, 0160, 0161,
 0169, 0390, 0410, 0411
 Scientific Atlanta - 0337
 SCS - 0152
 Sedea Electronique - 0153, 0170
 Seemann - 0026, 0030, 0032, 0402, 0407
 SEG - 0010, 0019, 0028, 0035, 0160, 0398, 0402,
 0411, 0421
 Seleco - 0040, 0428
 Septimo - 0169
 Servi Sat - 0013, 0164
 Setec - 0338
 Sharp - 0115
 Siemens - 0033, 0133, 0155, 0339, 0383, 0388,
 0416
 Silva - 0045
 SilverCrest - 0340
 Simz - 0341
 Skantin - 0164
 Skardin - 0030, 0407
 Skinsat - 0158
 SKR - 0164
 SKT - 0342
 SKY - 0084, 0167
 Sky Digital - 0055
 Sky New Zealand - 0343
 Sky Television - 0344
 Skymaster - 0003, 0004, 0023, 0138, 0139, 0154,
 0160, 0164, 0395, 0411, 0413, 0430
 Skymax - 0054, 0391
 SkySat - 0154, 0158, 0160, 0161, 0164
 Skyvision - 0040
 SL - 0153, 0419
 SM Electronic - 0154, 0164
 Smart - 0108, 0152, 0153, 0164, 0345
 Sogo - 0346
 Sonaecom - 0347
 Sony - 0055, 0156
 SR - 0026, 0050, 0153
 Star Clusters - 0348
 StarTrak - 0349
 StarView - 0350
 Starland - 0164
 Starring - 0035, 0398
 Start Trak - 0019
 Strong - 0010, 0019, 0023, 0028, 0045, 0168,
 0170, 0271, 0402
 STVI - 0013
 Sumida - 0026
 Sunny Sound - 0010, 0402
 Sunsat - 0164, 0351, 0407
 Sunstar - 0010, 0026, 0050, 0153, 0402
 Sunstech - 0352
 Super Sat - 0162
 SuperTrack - 0353
 SuperGuide - 0354
 Supermax - 0171
 SVA - 0355
 Swisstec - 0303
 Systec - 0153, 0356
 S-ZWO - 0357
 TaeKwang - 0358
 Tandberg - 0060
 Tandy - 0023
 Tantec - 0020, 0043
 Tatung - 0038
 TBoston - 0359
 TCM - 0028, 0059, 0062, 0379
 Techniland - 0034, 0400
 TechniSat - 0007, 0008, 0009, 0032, 0154, 0156,
 0158, 0391, 0408
 Technology - 0168
 Technomate - 0277
 Technosat - 0171
 Technosonic - 0360
 TechnoTrend - 0133
 Technowelt - 0153, 0161, 0169
 Teco - 0026, 0050
 Tee-Comm - 0185
 Telanor - 0021
 Telasat - 0152, 0160, 0161, 0411
 Teleciel - 0412

Telecom - 0164
 Teledirekt - 0390
 Telefunken - 0019, 0056, 0163, 0420
 Teleka - 0023, 0026, 0032, 0158, 0161, 0403,
 0406, 0412, 0419
 Telemaster - 0024
 Telemax - 0048
 Telesat - 0160, 0161, 0411
 Telestar - 0154, 0156, 0158
 Teletech - 0430
 Televes - 0020, 0061, 0153, 0158, 0345
 Telewire - 0040
 Tempo - 0171
 Tevion - 0028, 0059, 0062, 0164
 Thomson - 0006, 0020, 0057, 0060, 0103, 0106,
 0117, 0141, 0150, 0151, 0152, 0156, 0161, 0163,
 0164, 0396
 Thorens - 0039, 0361
 Thorn - 0020
 Tioko - 0037, 0153
 Tokai - 0391
 Tonna - 0020, 0034, 0040, 0158, 0164, 0400
 Topfield - 0126, 0362, 0382
 Toshiba - 0363
 TPS - 0058, 0364
 Tratec - 0365
 Triad - 0031, 0045, 0366, 0397
 Triasat - 0158, 0405
 Triax - 0033, 0056, 0152, 0153, 0158, 0164,
 0405
 Turnsat - 0164
 Tvonics - 0114, 0367, 0368
 Twinner - 0013, 0061, 0153, 0164
 UEC - 0168, 0172
 Uher - 0154
 Uniden - 0415
 Unisat - 0026, 0036, 0153, 0391, 0401
 Uonitor - 0027, 0035
 Universum - 0033, 0152, 0155, 0159, 0161,
 0388, 0404, 0415, 0421
 Unnisat - 0369
 Vantage - 0370
 Variosat - 0033, 0155, 0388
 Vector - 0042
 Vega - 0010
 Ventana - 0054, 0391
 Vestel - 0421

Via Digital - 0057
 Viasat - 0173, 0371
 Viewstar - 0372
 Vision - 0373
 Visionic - 0170
 Visiosat - 0035, 0040, 0163, 0164, 0418
 Viva - 0392
 Vivanco - 0064
 Vivid - 0172
 Vortec - 0019, 0374, 0393
 VTech - 0031, 0165, 0397, 0418, 0423
 Watson - 0375
 Wela - 0410
 Welltech - 0154
 WeTeKom - 0154, 0158, 0160
 Wevasat - 0020
 Wewa - 0020
 Winersat - 0035, 0398
 Wintergarten - 0395
 Wisi - 0020, 0031, 0032, 0033, 0155, 0158,
 0161, 0388, 0397, 0403, 0410, 0418
 Woorisat - 0024
 World - 0398
 Worldsat - 0163, 0376
 Xcom Multimedia - 0186
 Xoro - 0377
 Xrypton - 0010, 0402
 XSat - 0164, 0173
 Zaunkonig - 0419
 Zehnder - 0010, 0024, 0027, 0028, 0047, 0105,
 0107, 0152, 0165, 0397, 0402, 0421, 0423
 Zenith - 0167
 Zinwell - 0071
 Zodiac - 0023, 0412
 Zwergnase - 0026

HTS-Codes: Home-Entertainment-System, Verstärker

Philips - 0000, 0001, 0002, 0003, 0009, 0011,
 0022, 0029, 0030, 0031, 0032, 0039, 0044, 0046,
 0118, 0119, 0120, 0130, 0131, 0132, 0133, 0137,
 0144, 0145, 0146, 0147, 0148, 0189, 0219, 0220
 Aiwa - 0006, 0025, 0160, 0161, 0221, 0222,
 0227, 0247, 0248
 Akai - 0259, 0260
 Alba - 0171
 AMW - 0069

Andersson - 0070
Basic Line - 0071
BOSE - 0067, 0068, 0072, 0073, 0074, 0075,
0076, 0077
Bush - 0051, 0261, 0262, 0263
Celestron - 0078
Centrum - 0079
Clatronic - 0080
Daewoo - 0060
Daytek - 0081
Denon - 0126, 0127, 0128, 0129, 0138, 0139,
0264, 0265, 0266
Denver - 0156, 0157, 0176, 0177
Digix Media - 0082
DK Digital - 0007
Dmtech - 0083
Dual - 0084
Eltax - 0004, 0081
Euroline - 0085
Finlux - 0086
Fintec - 0087
Futronic - 0088
Goodmans - 0174, 0175, 0267, 0268
Harman/Kardon - 0064
Hitachi - 0024, 0166, 0167, 0168
Hyundai - 0089
Infotech - 0090
Jamo - 0091
JBL - 0092
JVC - 0008, 0016, 0020, 0050, 0123, 0124, 0125,
0187, 0188, 0190, 0191, 0209, 0210, 0223, 0224,
0225, 0236
KEF - 0093
Kenwood - 0019, 0094, 0164, 0165, 0213, 0214,
0243, 0244, 0249, 0250, 0251
Lenoxx - 0095
LG - 0026, 0041, 0042, 0043, 0048, 0049, 0062,
0065, 0169, 0170, 0178, 0179, 0180, 0181
Linn - 0096
Loewe - 0097
Lumatron - 0098
Magnavox - 0011, 0118, 0132
Medion - 0099
MiCO - 0100
Mivoc - 0101
Mustek - 0013
NAD - 0102

Nakamichi - 0103
Palladium - 0104
Panasonic - 0005, 0010, 0012, 0020, 0021, 0033,
0034, 0035, 0036, 0037, 0053, 0054, 0063, 0141,
0142, 0143, 0217, 0218, 0228, 0229, 0240, 0241
peeKTON - 0105
Pioneer - 0027, 0045, 0047, 0153, 0154, 0155,
0200, 0201, 0256
Redstar - 0106
Saba - 0172, 0173
Samsung - 0018, 0056, 0057, 0061, 0158, 0159
Sansui - 0085
Sanyo - 0015, 0017, 0149, 0150, 0151, 0246
Sharp - 0134, 0135, 0136, 0194, 0195, 0196,
0213, 0214, 0234, 0235
Sony - 0006, 0014, 0023, 0038, 0040, 0113,
0114, 0115, 0116, 0117, 0152, 0182, 0183, 0184,
0185, 0186, 0197, 0202, 0203, 0204, 0205, 0206,
0207, 0208, 0215, 0216, 0230, 0237, 0238, 0239,
0242, 0245, 0253, 0254, 0255
T+A - 0107
TCM - 0111, 0273, 0274, 0275, 0276
Teac - 0108, 0121, 0122, 0269, 0270, 0271, 0272
Technics - 0005, 0020, 0112, 0140, 0142, 0211,
0212, 0226
Thomson - 0055, 0059, 0152, 0192, 0193, 0197,
0198, 0199, 0231, 0232, 0233, 0252
Toshiba - 0058
Union - 0066
Universum - 0109
Xoro - 0110
Yamaha - 0028, 0052, 0162, 0163, 0257, 0258

11 Index

A

Ambilight

Ein-/Ausschalten	14
Einstellen des Aktiv-Modus	14
Einstellungen ändern	22
Helligkeit	22

Analog

Feinabstimmung	42
Manuelle Installation	41

Anschluss

composite	47
Computernetzwerk	50
Fehlerbehebung	64
HDMI	47
PC	64
S-Video	47
Technische Daten	59
USB	33

Anschlüsse

Übersicht	45
USB	47

Audiosprache

21

Autom. Lautstärke

21

Ü

Übertragung

Fehlerbehebung	62
----------------	----

B

Balance

21

Bässe

21

Batterien

60, 6, 62

Bild

Einstellungen	19
---------------	----

Bildformat

Ändern	20
Fehlerbehebung	63

Bildschärfe

19

Bildschirmpflege

6

C

CA-Modul (CAM)

54

CA-Modul (CAM)

54, 45, 47

channel grid

auf Sender zugreifen und ändern	11
---------------------------------	----

Common Interface

54, 47

Composite-Kabel

45, 47

Computer

Technische Daten	59
------------------	----

D

Demo

38

Digitale Services

CAM	54
Videotext	24, 14, 23

Digitaler Sender

Testempfang	43
Untertitelsprache	31
Zugriff auf DVB-C- und DVB-T-Sender	41

Digitales Radio

35

Display

Auflösung	59
-----------	----

Dual I-II

21

DVB-C und DVB-T

öffnen	41
--------	----

E

EasyLink

aktivieren	57
deaktivieren	57
FB-Tastenweiterleitung	57
Funktionen	56
TASTEN:	56
TV Lautsprecher	57

Einschalttimer

28

Einstellen der Sender

Automatisch	40
Manuell	41

Einstellungen

Ambilight	22
Bild	19
Fernseheinstellungen	37
Sprache	15
Ton	21

Einstellungshilfsprogramm

18

Einstufungen	30
Empfang	43, 63
erweiterte Funktionen	
Batterien	6
Ihr Produkt	6

F

Farbe	19
Farbton	19
Farbweiß	19
Favoritenliste	
Erstellen	24
Fehlerbehebung	62
Fehlerbehebung	62
Fernbedienung	
Batterien	60, 6, 62
Fehlerbehebung	62
Tastenweiterleitung	57
Technische Daten	60
Übersicht	8
Fotos	
Diashow	33
unterstützte Formate	59

G

Geräte	
anschießen	45
ansehen	12
aus dem Home-Menü entfernen	16
Zu Home-Menü hinzufügen	12

H

Halterung für Wandmontage	60
HDMI	
anschlüsse	47
Fehlerbehebung	64
Helligkeit	
Ambilight	22
Bild	19
Höhen	21
Home-Menü	
Geräte entfernen	16
öffnen	16
Home-Modus	37

K

Kabel	
Qualität	45
Kensington-Sicherung	58
Kindersicherung	
Einstufungssperre	30
Festlegen oder Ändern des Codes	29
Kindersicherung	29
Konfigurationsmenü	17
Kontrast	19
Kopfhörerlautstärke	21

L

Lautsprecher	21
Lautstärke	
einstellen	11
Kopfhörer	21
Sehbeeinträchtigt	21
Stummschaltung	11, 57
Leiste für Bild- und Toneinstellungen	18
Lichtsensor	19

M

Menü	
Fehlerbehebung	62
Home-Menü	16
Konfigurationsmenü	17
Sprache	15
Videotext	23
Mono/Stereo	21
Multimedia	
Computernetzwerk	50
Musikwiedergabe	34
unterstützte Formate	59
Videos wiedergeben	34
Musik	
Digitales Radio	35
Einstellungen	34
unterstützte Formate	59
USB	34

N

Net TV	
Konfiguration	54
Löschen des Suchverlaufs	13
Markieren von Favoritenseiten	13

<hr/>	
P	
PC	
An ein Netzwerk anschließen	49
PC-Modus	19
PIN-Code	62
Pixel Plus	19
Position	37
Produktspezifikationen	59
<hr/>	
S	
Sehbeeinträchtigt	21
Seitliches Bedienfeld	8
Sender	
Auswählen der Sender	10
einstellen	42, 42
Favoritenliste	24
Installation	
Automatisch	40
Manuell	41
Neu anordnen	25
Sender ausblenden	26
Testempfang (digitale Sender)	43
Umbenennen	26
Sender-Decoder	55
Shop-Modus	37
Sicherheit	5
Sleep Timer	28
Smart-Einstellungen	17
Software	
Aktualisierungen	36
Version	36
sperren	
Kensington	58
Sprache	
Fehlerbehebung	62
Menü	15
Standby	
Fehlerbehebung	62
Stromversorgung	60, 62
Surround Sound	21
<hr/>	
T	
Technische Daten	59
Teletext	23
Timer	
sleeptimer	28
<hr/>	
Toneinstellungen	21
Transport	5
Tuner	60
TV	
Ausschalten	10
Einschalten	10
Standby	10
<hr/>	
U	
Uhr	
Display	32
Modus ändern	32
Sommerzeit	32
Umweltgesichtspunkte	6
Universalsteuerung	
Codes	66
Einrichtung	39
Untertitel	
auf analogem Sender	30
auf digitalem Sender	31
Sprache	31
<hr/>	
V	
Videos	
ansehen	34
unterstützte Formate	59
Videotext	
Dual screen	23
Funktionen	23
Menü	23
Seiten vergrößern	24
Suche	24
Teletext	23
Unterseiten	23
verwenden	14
Videotext 2.5	24
<hr/>	
W	
Wandmontage	5, 60
Werkseinstellung	38