

**Jabra**<sup>®</sup>  
YOU'RE ON

# JABRA PRO 935

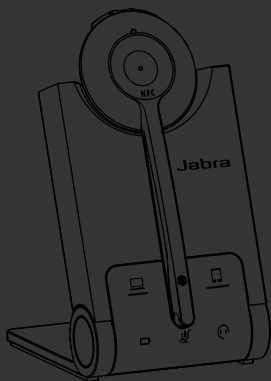

Handleiding

[jabra.com/pro935](http://jabra.com/pro935)

A BRAND BY

**GN Netcom**

---

© 2015 GN Netcom A/S. Alle rechten voorbehouden. Jabra® is een geregistreerd handelsmerk van GN Netcom A/S. Alle andere handelsmerken zijn eigendom van hun respectieve eigenaars. Het Bluetooth®-woordmerk en -logo's zijn eigendom van de Bluetooth SIG, Inc. en gebruik van zulke merken door GN Netcom A/S is onder licentie. (Ontwerp en specificaties kunnen gewijzigd worden zonder voorafgaande kennisgeving).

---

GEFABRICEERD IN CHINA

MODEL WHB005HS/  
WHB005BSU



**Bluetooth®**

---

**Verklaring van conformiteit** kunt u vinden op  
[www.jabra.com/CP/US/declarations-of-conformity](http://www.jabra.com/CP/US/declarations-of-conformity)

|                                       |    |
|---------------------------------------|----|
| 1. WELKOM .....                       | 4  |
| 2. PRODUCTOVERZICHT.....              | 5  |
| 3. DE HEADSET OPLADEN .....           | 8  |
| 4. DRAGEN .....                       | 10 |
| 5. VERBINDEN.....                     | 12 |
| 6. GEBRUIKEN .....                    | 16 |
| 7. STEMBEGELEIDING .....              | 18 |
| 8. INDICATIELAMPJES BASISSTATION..... | 19 |
| 9. SOFTWARE .....                     | 21 |
| 10. GEAVANCEERDE INSTELLINGEN.....    | 22 |
| 11. KLANTENSERVICE .....              | 25 |
| 12. TECHNISCHE SPECIFICATIES .....    | 26 |

# 1. WELKOM

Bedankt dat u de Jabra PRO 935 gebruikt. Wij hopen dat u er veel plezier aan zult beleven!

## **KENMERKEN VAN DE JABRA PRO 935**

- Eenvoud van plug en play
- De vrijheid van draadloos - tot 100 m van het basisstation
- Gesprekstijd van 12 uur
- NFC-technologie - koppelen met een simpele aanraking

## 2. PRODUCTOVERZICHT

### 2.1 HEADSET

---

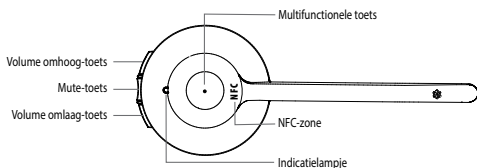

### 2.2 BASISSTATION

---

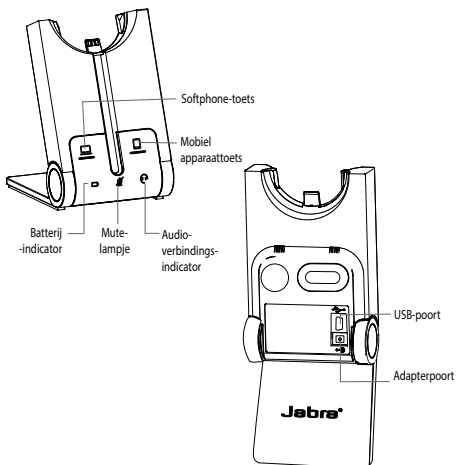

## INKLAPBARE STANDAARD VOOR BASISSTATION

Het basisstation van de Jabra PRO 935 kan in drie posities geklapt worden: open, gesloten en stand.

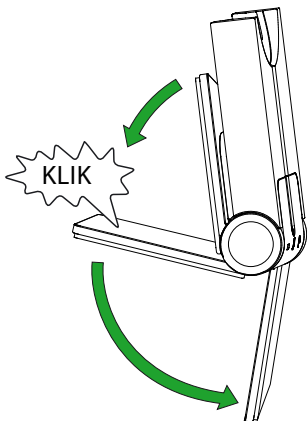

## 2.3 OPTIONELE ACCESSOIRES

---

De volgende Jabra PRO-accessoires zijn apart verkrijgbaar. Bezoek [jabra.com](http://jabra.com) voor een volledig overzicht van alle accessoires.

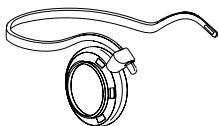

Bevestiging nekband

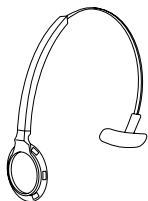

Reservebevestiging hoofdband

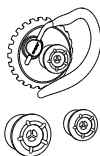

Reserveoorhaak, met oordopjes



Reserveoorkussentjes



Voedingskabel



Opladkabel

### 3. DE HEADSET OPLADEN

De headset wordt opgeladen wanneer hij in het basisstation geplaatst is en het basisstation is aangesloten op het stopcontact.

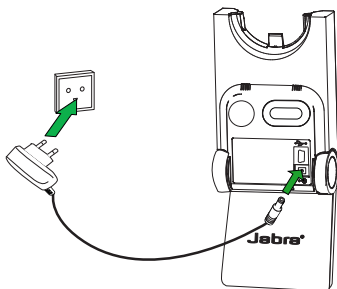





Het duurt ongeveer 3 uur om de headset op te laden.



## 3.1 BATTERIJSTATUS HEADSET

---

| WAT U ZIET  | BATTERIJNIVEAU           |
|---|--------------------------|
|  | Hoog                     |
|  | Medium                   |
|  | Laag                     |
|  | Zeer laag                |
|  | Batterij wordt opgeladen |

## 4. DRAGEN

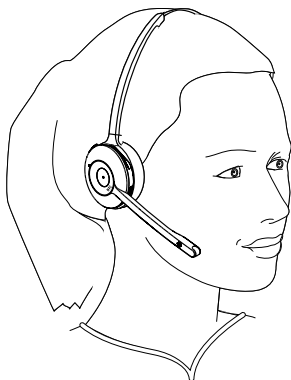

De Jabra PRO 935 headset kan met drie verschillende draagstijlen gebruikt worden:

- Hoofdband
- Oorhaak (optioneel accessoire)
- Nekband (optioneel accessoire)

De draagstijlen kunnen zowel op het linker- als het rechteroor gedragen worden.

**OPMERKING:** Het is belangrijk om de microfoon dicht bij de mond te plaatsen voor optimale geluidsonderdrukking.

## 4.1 HOOFDBAND

---

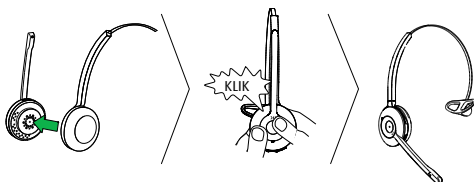

## 4.2 OORHAAK (OPTIONEEL ACCESSOIRE)

---

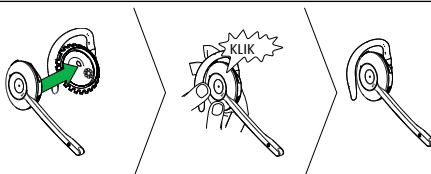

## 4.3 NEKBAND (OPTIONEEL ACCESSOIRE)

---



**OPMERKING:** De nekbands en oorhaak kunt u aanschaffen op [jabra.com](http://jabra.com)

# 5. VERBINDEN

## 5.1 AANSLUITEN OP PC (SOFTPHONE)

---

1. Sluit het basisstation aan op het stopcontact door middel van de meegeleverde muurlader.
2. Sluit het basisstation aan op uw PC door middel van de meegeleverde USB-kabel. Het PC-pictogram op het basisstation gaat aan.
3. Plaats de headset in het basisstation.

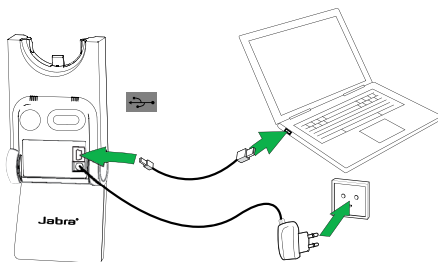

## 5.2 VERBINDEN MET MOBIEL APPARAAT

---

1. Sluit het basisstation aan op het stopcontact.
2. Druk op de Mobiel apparaat-toets van het basisstation.
3. De koppelstand wordt aangekondigd in de headset en het mobiel apparaatpictogram gaat aan.
4. Volg de gesproken instructies in de headset om te koppelen met uw Bluetooth-apparaat.

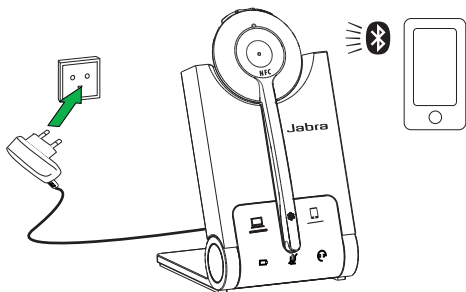

## 5.3 VERBINDEN MET OP MOBIEL APPARAAT (NFC)

---

NFC is een snellere, makkelijkere manier om twee Bluetooth-apparaten te verbinden.

1. Zorg ervoor dat NFC ingeschakeld is op het mobiele apparaat.
2. Tik de NFC-zone van het mobiele apparaat tegen de NFC-zone van de headset.

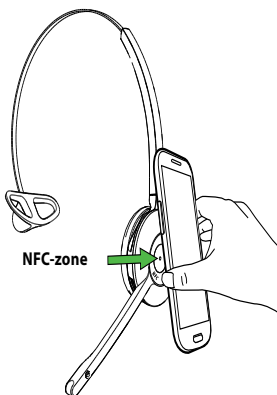

## 5.4 VERBINDEN MET OP MOBIEL APPARAAT (ZONDER BASISSTATION)

---

Het is mogelijk om de headset direct met een mobiel apparaat te verbinden.

1. Zorg dat de headset uitgeschakeld is.
2. Houd de Multifunctionele toets 5 seconden ingedrukt om de headset in te schakelen en de koppelstand te openen.
3. Volg de gesproken instructies in de headset om te koppelen met uw mobiele apparaat.

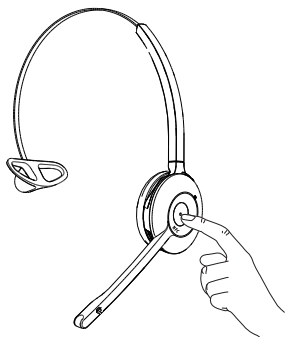

## 6. GEBRUIKEN

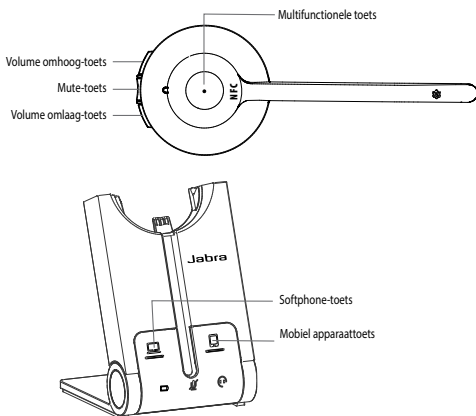

| FUNCTIE   | ACTIE  |
|---|--|
| Headset aan/uit   | Houd de <b>Multifunctionele</b> toets 1 seconde ingedrukt om in te schakelen. Houd de toets 3 seconden ingedrukt om uit te schakelen |
|  Gesprek beantwoorden/beëindigen | Tik op de <b>Multifunctionele</b> toets  |
| Gesprek weigeren  | Dubbeltik op de <b>Multifunctionele</b> toets  |
| Gesprek starten (Softphone)   | Tik op de <b>Multifunctionele</b> toets wanneer u niet aan de telefoon bent  |
| Sprakgestuurde nummerkeuze (mobiël apparaat)  | Houd de <b>Multifunctionele</b> toets 1 seconde ingedrukt wanneer u niet aan de telefoon bent  |





Het luidsprekervolume regelen

Tik op de toets **Volume omhoog** of **Volume omlaag**



Mute-stand/Mute-stand opheffen

Tik op de **Mute**-toets



Gesprek starten of beantwoorden op geselecteerde apparaat

Tik op de **Softphone**-toets of de **Mobiel apparaat**-toets van het basisstation

## 6.1 MEERDERE GESPREKKEN AFHANDELEN

De headset kan meerdere gesprekken tegelijk ontvangen en afhandelen.

|  | BELFUNCTIE  | GEbruIKEN  |
|--|---|--|
|  | Beëindig het huidige gesprek en beantwoord het inkomende gesprek        | Tik op de <b>Multifunctionele</b> toets  |
|  | Schakel tussen een gesprek in de wacht en een actief gesprek            | Houd de <b>Multifunctionele</b> toets 2 seconden ingedrukt                                 |
|  | Zet het huidige gesprek in de wacht en beantwoord het inkomende gesprek | Houd de <b>Multifunctionele</b> toets 2 seconden ingedrukt                                 |
|  | Weiger het inkomende gesprek en zet het actieve gesprek voort           | Dubbeltik op de <b>Multifunctionele</b> toets  |
|  | Zet het huidige gesprek in de wacht en beantwoord de inkomende oproep   | Tik op de <b>Softphone</b> -toets of de <b>Mobiel apparaat</b> -toets van het basisstation |

## 7. STEMBEGELEIDING





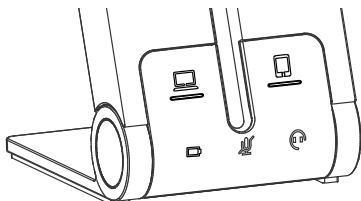

De headset speelt verschillende stemaankondigingen af om de status aan te geven en te helpen bij verbinden.

| LUISTEREN | WAT U HOORT   |
|-----------|---|
|           | Ga naar het Bluetooth-menu op uw mobiele apparaat en verbind met de Jabra PRO |
|           | Schakelt in   |
|           | Schakelt uit  |
|           | Batterijniveau laag   |
|           | Mobiel verbonden  |
|           | Verbinding mobiel verbroken   |
|           | PC verbonden  |
|           | Verbinding PC verbroken   |
|           | Mute aan  |
|           | Mute uit  |

## 8. INDICATIELAMPJES BASISSTATION

Het basisstation van de Jabra PRO 935 heeft vijf indicatielampjes die batterijniveau, belstatus en gebeurtenissen aangeven.



| LED   | GEBEURTENIS                                  |
|---|--|
|    | Inkomend gesprek                             |
|  | In gesprek                                   |
|  | Gesprek in de wacht                          |
|  | Probeert te verbinden                        |
|  | Batterij wordt opgeladen (knippert langzaam) |
|  | Batterijniveau hoog                          |
|  | Batterijniveau laag                          |

| LED   | GEBEURTENIS  |
|---|--|
|  | Batterijniveau heel laag                               |
|  | Slaapstand (knippert langzaam)                         |
|  | Batterijstatus onbekend                                |
|  | Microfoon in Mute-stand                                |
|  | Actieve audioverbinding tussen headset en basisstation |
|  | Headset detecteren                                     |

## 9. SOFTWARE

### 9.1 JABRA DIRECT

---

Jabra Direct is een software die ontworpen is om Jabra-apparaten te ondersteunen en beheren, en om optimale functionaliteit mogelijk te maken.

Download de nieuwste versie - [jabra.com/direct](http://jabra.com/direct)

Wij raden u aan Jabra Direct te installeren.

### 9.2 FIRMWARE BIJWERKEN

---

Door de firmware bij te werken worden de prestaties verbeterd en nieuwe functionaliteit toegevoegd aan uw Jabra PRO 935.

Om firmware bij te werken:

1. Gebruik de USB-kabel om te verbinden met uw PC.
2. Download en installeer Jabra Direct.
3. Controleer wat de nieuwste firmware is via Jabra Direct.  
U ontvangt een kennisgeving als er een update voor uw apparaat is.

# 10. GEAVANCEERDE INSTELLINGEN

U kunt vijf geavanceerde instellingen configureren met de headset

- Herinneringstoon mute-stand
- Beltoon basisstation
- Volume beltoon basisstation
- Intellitone
- Draadloos bereik









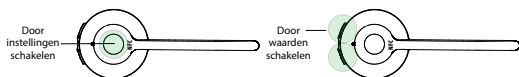





## 10.1 GEAVANCEERDE INSTELLINGEN WIJZIGEN

---





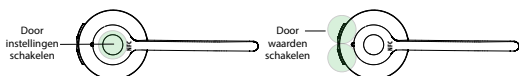

1. Draag de headset en houd de volumetoetsen op de headset tegelijkertijd 5 seconden ingedrukt totdat u 'setup' hoort. Laat de toetsen los.
2. Tik op de Multifunctionele toets om door de instellingen te schakelen (zie onderstaande tabel). Elke instelling wordt aangekondigd in de headset. Om een instelling te wijzigen, gebruikt u de volumetoetsen om door de waarden te schakelen en tikt u op de Multifunctionele toets om een waarde te selecteren.
3. Houd wanneer u klaar bent de volumetoetsen tegelijkertijd 5 seconden ingedrukt totdat u 'goodbye' hoort. Laat de toetsen los. Het basisstation wordt gereset en de instellingen bijgewerkt.

## 10.2 LIJST MET GEAVANCEERDE INSTELLINGEN



| INSTELLINGS-LICHT   | INSTELLING                     | WAARDE-LICHT  | WAARDE    |
|---|--------------------------------|---|-----------|
| <br>x1   | Herinneringston<br>mute-stand  |    | Aan       |
|   |                                |    | Uit       |
| <br>x2   | Beltoon<br>basisstation        |    | Beltoon 1 |
|   |                                |    | Beltoon 2 |
|   |                                |    | Beltoon 3 |
|   |                                |    | Beltoon 4 |
|   |                                |    | Beltoon 5 |
| <br>x3 | Volume beltoon<br>basisstation |    | Hoog      |
|   |                                |  | Medium    |
|   |                                |  | Laag      |
|   |                                |  | Uit       |



| INSTELLINGS-LICHT   | INSTELLING       | WAARDE-LICHT  | WAARDE                  |
|---|------------------|---|-------------------------|
|  | Intellitone      |  | Peakstop                |
|   |                  |  | Peakstop en Intellitone |
|  | Draadloos bereik |  | Normaal bereik          |
|   |                  |  | Klein bereik            |
|   |                  |  | Zeer klein bereik       |



# 11. KLANTENSERVICE

## 11.1 VEELGESTELDE VRAGEN

---

Bekijk de volledige lijst met veelgestelde vragen op [Jabra.com/pro935](https://jabra.com/pro935).

## 11.2 ONDERHOUD VAN UW JABRA-PRODUCT

---

- Bewaar de headset altijd uitgeschakeld.
- Vermijd het bewaren bij extreme temperaturen (minder dan -20°C of meer dan 45°C). Dit kan de levensduur van de batterij aanzienlijk bekorten en de werking van de luidspreker nadelig beïnvloeden.
- Stel de headset of het basisstation niet bloot aan regen of andere vloeistoffen.

## 12. TECHNISCHE SPECIFICATIES

| JABRA PRO 935                     | SPECIFICATIE  |
|-----------------------------------|---|
| Gewicht:                          | Headset: 28 g<br>Basisstation: 162 g  |
| Afmetingen:                       | Headset: H 131 mm x B 50 mm x L 18 mm<br>Basisstation: H 118 mm x B 76 mm x L 29 mm |
| Microfoons:                       | Microfoon met geluidsreductie   |
| Luidsprekers:                     | Breedband luidspreker   |
| Gebruiksbereik:                   | Tot 100 m (klasse 1)  |
| Bluetooth-versie:                 | 4.0   |
| Gekoppelde apparaten:             | Tot 8 gekoppelde apparaten. Twee actieve gekoppelde apparaat tegelijk               |
| Ondersteunde Bluetooth-profielen: | Hands Free-profiel (v1.6), Headset-profiel (v1.2)                                   |
| Gesprekstijd:                     | Tot 12 uur  |
| Standby-tijd:                     | Tot 7 dagen   |
| Gebruikstemperatuur:              | 0°C tot 40°C  |
| Bewaartemperatuur:                | -20°C tot 45°C  |
| Koppelingswachtwoord of PIN:      | 0000  |

[www.jabra.com/pro935](http://www.jabra.com/pro935)