

Immer für Sie da

Hier können Sie Ihr Produkt registrieren und Unterstützung erhalten:
www.philips.com/support



BT3500



Benutzerhandbuch

PHILIPS

Inhaltsangabe

1	Wichtig	2
----------	----------------	----------

2	Ihr Bluetooth-Lautsprecher	2
	Einführung	2
	Lieferumfang	2
	Überblick über den Lautsprecher	3

3	Erste Schritte	4
	Aufstellen des Lautsprechers	4
	Laden des integrierten Akkus	4
	Ein-/Ausschalten	4

4	Verwenden von Bluetooth-Geräten	5
	Verbinden eines Geräts	5
	Wiedergabe von einem Bluetooth-Gerät	6
	Steuern von Anrufen	7

5	Weitere Funktionen	7
	Wiedergabe von einem externen Gerät	7
	Einstellen der Lautstärke	7

6	Produktinformationen	8
	Technische Daten	8

7	Fehlerbehebung	8
	Allgemein	8
	Informationen zu Bluetooth-Geräten	8

8	Hinweis	9
	Prüfzeichen	9
	Umweltschutz	9
	Markenhinweis	10

1 Wichtig



Warnung

- Öffnen Sie auf keinen Fall das Gehäuse des Lautsprechers.
 - Fetten Sie niemals Teile dieses Lautsprechers ein.
 - Stellen Sie diesen Lautsprecher niemals auf andere elektrische Geräte.
 - Setzen Sie diesen Lautsprecher nicht direktem Sonnenlicht, offenem Feuer oder Wärme aus.
-
- Stellen Sie sicher, dass genug freier Platz um den Lautsprecher zur Verfügung steht, um eine ausreichende Belüftung sicherzustellen.
 - Verwenden Sie nur vom Hersteller empfohlenes Zubehör.
 - Die Batterie darf keinen hohen Temperaturen wie direktem Sonnenlicht, Feuer usw. ausgesetzt werden.
 - Es dürfen keine Flüssigkeiten an den Lautsprecher gelangen.
 - Auf den Lautsprecher dürfen keine möglichen Gefahrenquellen gestellt werden (z. B. mit einer Flüssigkeit gefüllte Gegenstände, brennende Kerzen).



Hinweis

- Das Typenschild befindet sich auf der Rückseite des Geräts.

2 Ihr Bluetooth-Lautsprecher

Herzlichen Glückwunsch zu Ihrem Kauf und willkommen bei Philips! Um das Kundendienstangebot von Philips vollständig nutzen zu können, sollten Sie Ihr Produkt unter www.philips.com/welcome registrieren.

Einführung

Mit diesem Lautsprecher können Sie Folgendes tun:

- Audioinhalte von Ihren Bluetooth-fähigen Geräten oder anderen externen Audiogeräten anhören; und
- Eingehende Anrufe über die Bluetooth-Verbindung steuern.

Lieferumfang

Prüfen Sie zunächst den Verpackungsinhalt:

- Hauptgerät
- USB-Kabel
- Kurzes Benutzerhandbuch
- Sicherheit und Hinweise

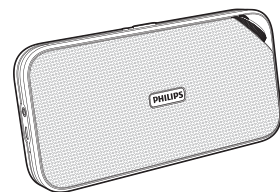

Überblick über den Lautsprecher

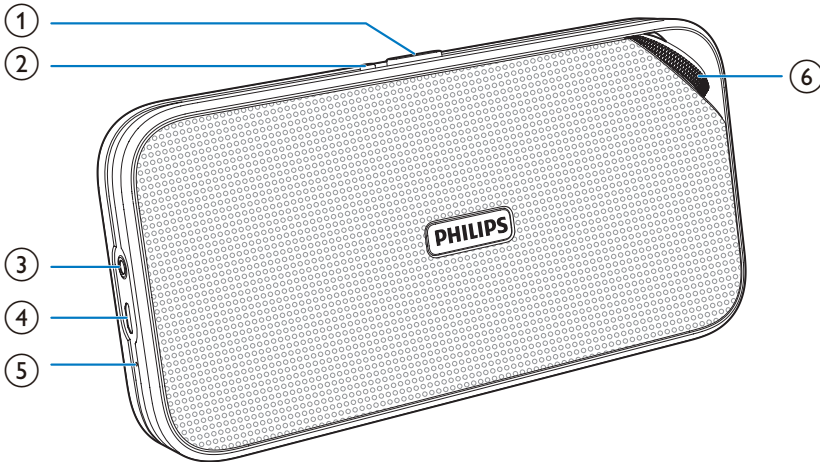

- ① **Quellenwahlschalter (OFF/ /AUDIO IN)**
 - Ein-/Ausschalten des Lautsprechers
 - Auswählen von USB oder AUDIO IN als Quelle
- ②
 - Annehmen oder Ablehnen eines eingehenden Anrufs
 - Beenden des aktuellen Anrufs
 - Weiterleiten des Anrufs auf Ihr Mobilgerät
 - Trennen der Bluetooth-Verbindung
 - Öffnen des Bluetooth-Kopplungsmodus
- ③ **AUDIO IN**
 - Anschließen eines externen Audiogeräts
- ④ **DC IN**
 - Aufladen des integrierten Akkus
- ⑤ **MIC**
 - Integriertes Mikrofon
- ⑥ **Lautstärkeregler**
 - Einstellen der Lautstärke

3 Erste Schritte

Folgen Sie den Anweisungen in diesem Kapitel immer nacheinander.

Aufstellen des Lautsprechers

Um den Lautsprecher auf einer ebenen Fläche aufzustellen, ziehen Sie den ausziehbaren Standfuß an der Rückseite des Lautsprechers heraus.

Laden des integrierten Akkus

Der Lautsprecher wird über den integrierten Akku betrieben.

Hinweis

- Laden Sie vor der Verwendung den integrierten Akku vollständig auf.
- Der Micro-USB-Anschluss wird nur zum Aufladen verwendet.
- Akkus verfügen über eine begrenzte Anzahl von Ladezyklen. Die Akkulebensdauer und die Anzahl der Ladezyklen variieren je nach Verwendung und Einstellungen.

Verbinden Sie das USB-Kabel mit:

- der **DC IN**-Buchse am Lautsprecher; und
- dem USB-Anschluss eines Computers.

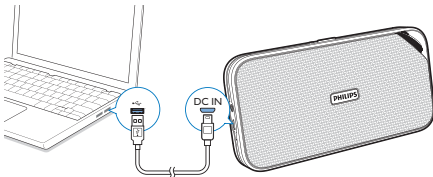

Die obere LED-Anzeige zeigt den Akkuladestand an.

	LED-Anzeige	Akku-Ladezustand
Wenn der Lautsprecher ausgeschaltet ist	Rot leuchtend	Wird aufgeladen
Wenn der Lautsprecher ausgeschaltet ist	Aus	Vollständig aufgeladen
Wenn sich der Lautsprecher im Bluetooth- oder Audio-in-Modus befindet	Rot blinkend	Akku fast leer

Ein-/Ausschalten

- Um den Lautsprecher einzuschalten, schieben Sie den Quellenwahlschalter auf **OFF** oder **AUDIO IN**.
↳ Der Lautsprecher wechselt in den Bluetooth- oder Audio-in-Modus.
- Um den Lautsprecher auszuschalten, schieben Sie den Quellenwahlschalter auf **OFF**.

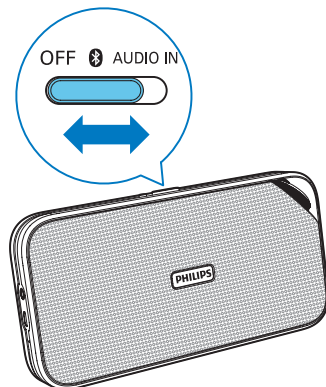

Wechseln in den Standby-Modus

- Wenn die Bluetooth-Verbindung im Bluetooth-Modus inaktiv ist oder die Musikwiedergabe 15 Minuten lang angehalten war, schaltet sich dieser Lautsprecher automatisch in den Standby-Modus.
 - Wenn im Audio-in-Modus das Audio-in-Kabel nicht angeschlossen ist oder die Musikwiedergabe 15 Minuten lang angehalten war, schaltet sich dieser Lautsprecher automatisch in den Standby-Modus.
- ↳ Um in den Bluetooth- oder Audio-in-Modus zurückzukehren, schieben Sie den Quellenwahlschalter zuerst auf **OFF** und dann auf **0** oder **AUDIO IN**.

4 Verwenden von Bluetooth-Geräten

Mit diesem Lautsprecher können Sie Audioinhalte von Bluetooth-fähigen Geräten hören und eingehende Anrufe über Bluetooth steuern.

Verbinden eines Geräts

Hinweis

- Vergewissern Sie sich, dass Ihr Bluetooth-Gerät mit diesem Lautsprecher kompatibel ist.
- Bevor Sie ein Gerät mit diesem Lautsprecher koppeln, lesen Sie das Benutzerhandbuch, um mehr über die Bluetooth-Kompatibilität zu erfahren.
- Der Lautsprecher kann höchstens 4 gekoppelte Geräte speichern.
- Vergewissern Sie sich, dass die Bluetooth-Funktion auf Ihrem Gerät aktiviert und das Gerät für alle anderen Bluetooth-Geräte sichtbar ist.
- Hindernisse zwischen dem Lautsprecher und dem Bluetooth-Gerät können die Reichweite reduzieren.
- Halten Sie es fern von anderen elektronischen Geräten, die Störungen verursachen könnten.

Manuelles Verbinden eines Geräts

Hinweis

- Die Reichweite zwischen diesem Lautsprecher und einem Bluetooth-Gerät beträgt ca. 10 Meter.

- 1 Schieben Sie den Schieberegler zur Quellenauswahl auf **0**.
↳ Die LED-Anzeige blinkt blau.
- 2 Aktivieren Sie auf Ihrem Bluetooth-Gerät Bluetooth, und suchen Sie nach Bluetooth-Geräten (siehe Benutzerhandbuch des Geräts).

- 3** Wenn [BT3500] auf Ihrem Gerät angezeigt wird, wählen Sie es aus, um eine Verbindung herzustellen. Geben Sie, falls nötig, das Standardpasswort "0000" ein.
- ↳ Nach erfolgreicher Kopplung und Verbindung gibt der Lautsprecher zwei Signaltöne aus, und die LED-Anzeige leuchtet dauerhaft blau.

Um das Bluetooth-fähige Gerät zu trennen:

- Halten Sie die Taste **⏻** 3 Sekunden lang gedrückt;
- Deaktivieren Sie Bluetooth auf Ihrem Gerät; oder
- Positionieren Sie das Gerät außerhalb der Kommunikationsreichweite.

Um das Bluetooth-fähige Gerät erneut zu verbinden:

- Wenn Sie das nächste Mal den Lautsprecher einzuschalten, stellt der Lautsprecher automatisch eine Verbindung mit dem zuletzt verbundenen Gerät her; oder
- Wählen Sie im Bluetooth-Menü Ihres Bluetooth-Geräts „PHILIPS BT3500,“ aus, um eine Verbindung herzustellen.

Um ein anderes Bluetooth-fähiges Gerät zu verbinden:

- Deaktivieren Sie Bluetooth auf dem aktuellen Gerät, und verbinden Sie dann ein anderes Gerät.

Verbinden eines Geräts über NFC

Near Field Communication (NFC) ist eine Technologie, die eine kabellose Kommunikation mit kurzer Distanz zwischen verschiedenen NFC-fähigen Geräten ermöglicht, wie z. B. Mobiltelefonen und IC-Tags.

Wenn Ihr Bluetooth-Gerät NFC unterstützt, können Sie es mit diesem Lautsprecher ganz einfach verbinden.

- 1** Schieben Sie den Schieberegler zur Quellenauswahl auf **⊞**.
- 2** Aktivieren Sie die NFC-Funktion auf Ihrem Bluetooth-fähigen Gerät (Details siehe Benutzerhandbuch des Geräts).

- 3** Bringen Sie die Rückseite Ihres Bluetooth-Geräts in die Nähe des NFC-Tags oben am Lautsprecher:

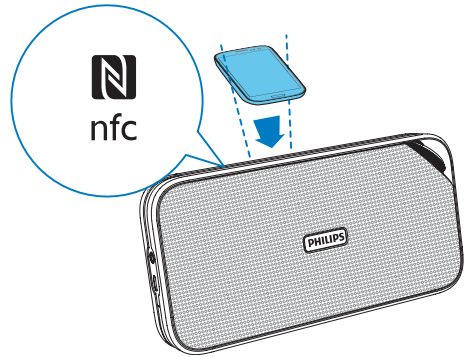

- 4** Akzeptieren Sie auf Ihrem Bluetooth-Gerät die Kopplungsanfrage mit "BT3500". Falls notwendig, geben Sie "0000" als Passwort für die Kopplung ein.

- 5** Folgen Sie Anweisungen auf dem Display, um die Kopplung und Verbindung abzuschließen.
- ↳ Nach erfolgreicher Kopplung und Verbindung gibt der Lautsprecher zwei Signaltöne aus, und die LED-Anzeige leuchtet dauerhaft blau.

LED-Anzeige	Beschreibung
Blau blinkend	Verbindung wird aufgebaut oder auf Verbindung wird gewartet
Blau leuchtend	Verbunden

Wiedergabe von einem Bluetooth-Gerät

☰ Hinweis

- Wenn ein Anruf auf dem verbundenen Mobiltelefon eingeht, wird die Musikwiedergabe angehalten.

Geben Sie nach erfolgreicher Bluetooth-Kopplung Audioinhalte auf dem Bluetooth-Gerät wieder:

- ↳ Die Audioinhalte werden von Ihrem Bluetooth-Gerät auf den Lautsprecher übertragen.

Steuern von Anrufen

Nach der Bluetooth-Verbindung können Sie eingehende Anrufe über diesen Lautsprecher steuern.

Taste	Funktion
	Drücken, um einen eingehenden Anruf anzunehmen
	Gedrückt halten, um einen eingehenden Anruf abzulehnen
	Während eines Anrufs drücken, um den Anruf zu beenden
	Während eines Anrufs gedrückt halten, um den Anruf auf Ihr Mobilgerät zu übertragen

Hinweis

- Sie können in das Mikrofon des Lautsprechers sprechen.
- Die Musikwiedergabe wird angehalten, wenn ein Anruf eingeht, und wieder fortgesetzt, wenn der Anruf beendet wurde.

5 Weitere Funktionen

Wiedergabe von einem externen Gerät

Mit diesem Lautsprecher können Sie auch Audioinhalte von einem externen Gerät, z. B. einem MP3-Player, anhören.

- 1 Verbinden Sie ein Audioeingangskabel mit einem 3,5 mm Stecker an beiden Enden mit
 - der **AUDIO IN**-Buchse auf diesem Lautsprecher und
 - der Kopfhörerbuchse am externen Audiogerät.

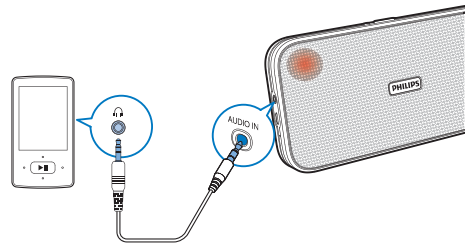

- 2 Schieben Sie den Schieberegler zur Quellenauswahl auf **AUDIO IN**.
 - ↳ Die LED-Anzeige leuchtet rot.
- 3 Spielen Sie Audioinhalte über das externe Gerät ab (lesen Sie das entsprechende Benutzerhandbuch).

Einstellen der Lautstärke

Drehen Sie den Lautstärkeregler, um die Lautstärke zu erhöhen oder zu verringern.

6 Produktinformationen

Hinweis

- Die Produktinformationen können ohne vorherige Ankündigung geändert werden.

Technische Daten

Verstärker

Ausgangsleistung 2 x 5 W RMS

Signal/Rausch-Verhältnis > 62 dBA

AUX-Eingang 600 mV

Bluetooth

Bluetooth Version V3.0

Unterstützte Profile HFP v1.6, A2DP v2.1, AVRCP v1.0

Reichweite 10 m (freier Raum)

Allgemeine Informationen

Stromversorgung 5 V = 1 A
(über USB-Anschluss)

Integrierter Akku Lithium-Polymer-Akku
(3,7 V, 2200 mAh)

Abmessungen
– Hauptgerät
(B x H x T) 201 x 101 x 35 mm

Gewicht – Hauptgerät 0,5 kg

7 Fehlerbehebung



Warnung

- Öffnen Sie auf keinen Fall das Gehäuse des Geräts.

Bei eigenhändigen Reparaturversuchen verfällt die Garantie.

Wenn Sie bei der Verwendung dieses Geräts Probleme feststellen, prüfen Sie bitte die folgenden Punkte, bevor Sie Serviceleistungen anfordern. Besteht das Problem auch weiterhin, besuchen Sie die Philips Website unter www.philips.com/support. Wenn Sie Philips kontaktieren, stellen Sie sicher, dass sich das Gerät in der Nähe befindet und die Modell- und Seriennummer verfügbar ist.

Allgemein

Keine Stromversorgung

- Laden Sie Ihren Lautsprecher auf.

Kein Ton

- Stellen Sie die Lautstärke auf dem Lautsprecher oder dem Bluetooth-Gerät ein.
- Vergewissern Sie sich, dass sich Ihr Bluetooth-Gerät innerhalb der Reichweite befindet.

Keine Reaktion vom Lautsprecher

- Starten Sie den Lautsprecher erneut.

Informationen zu Bluetooth-Geräten

Nach Herstellung einer Verbindung mit einem Bluetooth-fähigen Gerät ist die Audioqualität schlecht.

- Der Bluetooth-Empfang ist schlecht. Platzieren Sie das Gerät näher an diesem Produkt, oder entfernen Sie mögliche Hindernisse zwischen den Geräten.

Eine Verbindung mit dem Gerät ist nicht möglich.

- Die Bluetooth-Funktion des Geräts ist nicht aktiviert. Anweisungen zum Aktivieren dieser Funktion finden Sie im Benutzerhandbuch des Geräts.
- Dieses Produkt ist bereits mit einem anderen Bluetooth-fähigen Gerät verbunden. Schalten Sie dieses Gerät ab, und versuchen Sie dann erneut.

Das gekoppelte Gerät unterbricht immer wieder die Verbindung und stellt sie anschließend wieder her.

- Der Bluetooth-Empfang ist schlecht. Platzieren Sie das Gerät näher an diesem Produkt, oder entfernen Sie mögliche Hindernisse zwischen den Geräten.
- Bei einigen Geräten wird die Bluetooth-Verbindung möglicherweise im Rahmen einer Energiesparfunktion automatisch deaktiviert. Dies ist kein Zeichen für eine Fehlfunktion des Produkts.

8 Hinweis

Änderungen oder Modifizierungen des Geräts, die nicht ausdrücklich von WOOX Innovations genehmigt wurden, können zum Erlöschen der Betriebserlaubnis führen.

Prüfzeichen

CE 1177

Hiermit erklärt WOOX Innovations, dass dieses Produkt den grundlegenden Anforderungen und anderen relevanten Bestimmungen der Richtlinie 1999/5/EG entspricht. Die Konformitätserklärung finden Sie unter www.philips.com/support.

Umweltschutz



Ihr Gerät wurde unter Verwendung hochwertiger Materialien und Komponenten entwickelt und hergestellt, die recycelt und wiederverwendet werden können.



Befindet sich dieses Symbol (durchgestrichene Abfalltonne auf Rädern) auf dem Gerät, bedeutet dies, dass für dieses Gerät die Europäische Richtlinie 2002/96/EG gilt. Informieren Sie sich über die örtlichen Bestimmungen zur getrennten Sammlung elektrischer und elektronischer Geräte.

Richten Sie sich nach den örtlichen Bestimmungen und entsorgen Sie Altgeräte nicht über Ihren Hausmüll. Durch die korrekte Entsorgung Ihrer Altgeräte werden Umwelt und Menschen vor möglichen negativen Folgen geschützt.



Ihr Produkt enthält Batterien, die der Europäischen Richtlinie 2006/66/EG unterliegen. Diese dürfen nicht mit dem normalen Hausmüll entsorgt werden. Bitte informieren Sie sich über die örtlichen Bestimmungen zur gesonderten Entsorgung von Batterien, da durch die korrekte Entsorgung Umwelt und Menschen vor möglichen negativen Folgen geschützt werden.



Achtung

- Durch Entnahme des integrierten Akkus verwirkt die Garantie. Außerdem kann das Produkt dadurch beschädigt werden.

Bringen Sie Ihr Produkt immer zu einem Fachmann, um die integrierte Batterie zu ersetzen.

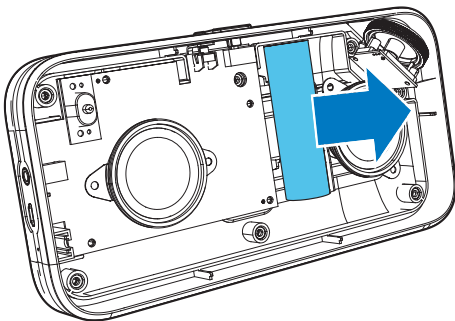

Umweltinformationen

Auf überflüssige Verpackung wurde verzichtet. Die Verpackung kann leicht in drei Materialtypen getrennt werden: Pappe (Karton), Styropor (Polsterung) und Polyethylen (Beutel, Schaumstoff-Schutzfolie).

Ihr Gerät besteht aus Werkstoffen, die wiederverwendet werden können, wenn das

Gerät von einem spezialisierten Fachbetrieb demontiert wird. Bitte beachten Sie die örtlichen Vorschriften zur Entsorgung von Verpackungsmaterial, verbrauchten Batterien und Altgeräten.

Markenhinweis

Bluetooth

Der Name und das Logo von Bluetooth® sind eingetragene Marken von Bluetooth SIG, Inc., und die Verwendung dieser Marken durch WOOX Innovations Limited erfolgt unter Lizenz.



Das N-Zeichen ist ein Warenzeichen oder eine eingetragene Marke von NFC Forum, Inc. in den Vereinigten Staaten und in anderen Ländern.



Specifications are subject to change without notice.
2014 © WOOX Innovations Limited. All rights reserved.
Philips and the Philips' Shield Emblem are registered
trademarks of Koninklijke Philips N.V. and are used by WOOX
Innovations Limited under license from Koninklijke Philips N.V.

BT3500_00_UM_V2.0

