

Register your product and get support at
www.philips.com/welcome

Smart LED TV

40PFK6609
40PFS6609
48PFK6609
48PFS6609
55PFK6609
55PFS6609
65PFS6659

Käyttöopas

PHILIPS

Sisällys

1 Uusi televisiosi 4

- 1.1 Smart TV 4
- 1.2 App gallery (sovellusvalikko) 4
- 1.3 Vuokravideot 4
- 1.4 Sosiaaliset mediat 4
- 1.5 Ambientlight+hue 4
- 1.6 Skype 5
- 1.7 Älypuhelimet ja tablet-laitteet 5
- 1.8 TV-ohjelmien keskeytys ja tallennus 5
- 1.9 Pelaaminen 5
- 1.10 EasyLink 6

2 Asennus 7

- 2.1 Lue turvallisuusohjeet 7
- 2.2 TV-jalusta ja seinäkiinnitys 7
- 2.3 Vinkkejä television sijoittelusta 7
- 2.4 Virtajohto 7
- 2.5 Antenni johto 8
- 2.6 Satelliittiantenni 8

3 Verkko 9

- 3.1 Langaton verkko 9
- 3.2 Kiinteä verkko 10
- 3.3 Verkkoasetukset 10

4 Liitännät 12

- 4.1 Vinkkejä laitteiden liittämisestä 12
- 4.2 EasyLink HDMI-CEC 13
- 4.3 Yleinen liittymä (CI) ja CAM 14
- 4.4 Digisovitin 15
- 4.5 Satelliittivastaanotin 15
- 4.6 Kotiteatterijärjestelmä 15
- 4.7 Blu-ray-soitin 17
- 4.8 DVD-laite 17
- 4.9 Pelikonsoli 17
- 4.10 USB-kiintolevy 18
- 4.11 USB-näppäimistö tai -hiiri 19
- 4.12 USB Flash -asema 20
- 4.13 Kamera 20
- 4.14 Videokamera 20
- 4.15 Tietokone 21
- 4.16 Kuulokkeet 21

5 Käyttöönotto 23

- 5.1 Käynnistys tai valmiustila 23
- 5.2 Television painikkeet 23
- 5.3 Merkin kirkkaus 23

6 Kaukosäädin 24

- 6.1 Painikkeet 24
- 6.2 Infrapunatunnistin kaukosäätimille, jotka eivät käytä radiotaajuutta 25
- 6.3 Paristot 25
- 6.4 Puhdistaminen 25

7 TV-kanavat 26

- 7.1 Televisiokanavien katseleminen 26
- 7.2 Kanavien asennus 31

8 Satelliittikanavat 35

- 8.1 Satelliittikanavien katseleminen 35
- 8.2 Satelliittikanavaluettelo 35
- 8.3 Suosikkisatelliittikanavat 35
- 8.4 Satelliittikanavien lukitseminen 36
- 8.5 Satelliittikanavien asentaminen 37
- 8.6 Satelliittivastaanoton ongelmat 41

9 Aloitusvalikko 42

10 TV-opas 43

- 10.1 Vaatimukset 43
- 10.2 TV-oppaan käyttäminen 43
- 10.3 Tallenteet 43

11 Lähteet 44

- 11.1 Lähdeluettelo 44
- 11.2 Valmiustilasta 44
- 11.3 EasyLink 44

12 Ajastimet ja kello 45

- 12.1 Uniajastin 45
- 12.2 Kello 45
- 12.3 Sammutuksen ajastin 45

13 3D 46

- 13.1 Vaatimukset 46
- 13.2 3D-lasit 46
- 13.3 3D-lasien hoito 47
- 13.4 3D-toisto 47
- 13.5 Optimaalinen 3D-katselu 47
- 13.6 Terveysvaroitus 47

14 Pelit 49

- 14.1 Pelaaminen 49
- 14.2 Kaksinpelit 49

15 Valokuvat, videot ja musiikki 50

- 15.1 USB-laitteesta tai verkkotietokoneesta 50
- 15.2 Wi-Fi Miracast 51

16 TV-ohjelman pysäytystoiminto 53

17 Tallentaminen 54

- 17.1 Vaatimukset 54
- 17.2 Ohjelman tallentaminen 54
- 17.3 Tallenteen katseleminen 54

18 Skype 56

- 18.1 Tietoja Skype-ohjelmasta 56
- 18.2 Vaatimukset 56
- 18.3 Skypen käytön aloittaminen 56
- 18.4 Skype-valikko 57
- 18.5 Oma profiili 57
- 18.6 Ihmiset 58
- 18.7 Soittaminen Skypellä 59
- 18.8 Skype-saldo 60
- 18.9 Skype-asetukset 60
- 18.10 Kirjautu ulos 62
- 18.11 Sulje Skype 62
- 18.12 Käyttöehdot ja tietosuojakäytäntö 62

19 Smart TV 63

- 19.1 Tietoja Smart TV:stä 63
- 19.2 Vaatimukset 63
- 19.3 Smart TV -asetukset 63
- 19.4 Smart TV -sovellukset 63
- 19.5 Multi view 65
- 19.6 Smart TV:n nollaaminen 65

20 Käyttö monessa huoneessa 66

- 20.1 Tietoja käytöstä monessa huoneessa 66
- 20.2 Vaatimukset 66
- 20.3 Käyttö monessa huoneessa -tilan käyttäminen 66

21 Asetukset 68

- 21.1 Asetusvalikko 68
- 21.2 Kuva 69
- 21.3 Ääni 72
- 21.4 Ambilight 75
- 21.5 Erityisryhmille 78

22 Tekniset tiedot 80

- 22.1 Ympäristöystävällisyys 80
- 22.2 Muiden kuin satelliittitelevioiden vastaanotto 80
- 22.3 Satelliittitelevioiden vastaanotto 81
- 22.4 Näyttö 81
- 22.5 Virta 81
- 22.6 Mitat ja paino (66x9-sarjan televisiot) 81
- 22.7 Liitännät 82
- 22.8 Multimedia 82

23 Ohjelmisto 83

- 23.1 Ohjelmistopäivitys 83
- 23.2 Ohjelmistoversio 83
- 23.3 Avoimen lähdekoodin ohjelmisto 83
- 23.4 Open source license 83

24 Vianmääritys ja tuki 89

- 24.1 Vianmääritys 89
- 24.2 Rekisteröinti 90
- 24.3 Ohje 90
- 24.4 Online-ohje 90
- 24.5 Asiakaspalvelu/korjaus 90

25 Turvallisuus ja hoito 92

- 25.1 Turvallisuus 92
- 25.2 Kuvaruudun hoitaminen 93

26 Käyttöehdot, tekijänoikeudet ja käyttöoikeudet 94

- 26.1 Käyttöehdot 94
- 26.2 Tekijänoikeudet ja käyttöoikeudet 94

Hakemisto 97

Uusi televisiosi

Smart TV

Liittämällä **Philips Smart LED TV:n** internetiin löydät täysin uuden televisiomaailman. Voit liittää television reitittimeen kiinteällä yhteydellä tai langattomasti Wi-Fi:n avulla.

Kun televisio on liitetty kotiverkkoon, voit katsoa älypuhelimien kuvia ja tietokoneelle tallennettuja videoita televisiossa. Voit myös säätää televisiota tablet-laitteella.

Kun televisio on liitetty internetiin, voit katsoa verkosta vuokrattuja elokuvia, lukea verkon TV-opasta tai tallentaa suosikkiohjelmiasi USB-kiintolevyille.

Smart TV -sovellukset lisäävät hauskuutta monenlaisella viihteellä ja kätevilla palveluilla.

Katso lisätietoja painamalla **ohjeessa** **Avainsanat** -painiketta ja etsimällä aihe **Smart TV**.

App gallery (sovellusvalikko)

Selaa sovelluksia ja televisiolle räätälöityjen verkkosivujen kokoelmaa, avaamalla **App gallery** (sovellusvalikko) Smart TV:ssä.

Etsi sovellus esimerkiksi YouTube-videoille, sanomalehdille, verkkovalokuva-albumille, Facebookille ja Twitterille.

Sovellusten avulla voit myös vuokrata videon verkosta ja katsoa ohjelmia, jotka jäivät sinulta väliin.

Jos et löydä haluamaasi toimintoa App gallerysta (sovellusvalikosta), voit etsiä sisältöä internetistä television kautta.

Katso lisätietoja painamalla **ohjeessa** **Avainsanat** -painiketta ja etsimällä aihe **App gallery (sovellusvalikko)**.

Vuokravideot

Sinun ei tarvitse lähteä kotoa, jos haluat katsoa **vuokravideoita**. Nyt voit vuokrata uusimmat elokuvat internetvideovuokraamosta.

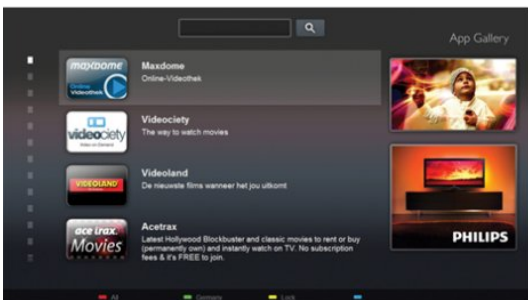

Käynnistä Smart TV ja lisää videokauppasovellus Smart TV:n aloitussivulle.

Avaa videokauppasovellus, luo henkilökohtainen tili, valitse elokuva ja aloita elokuvan toisto painamalla toistopainiketta. Sinun ei tarvitse huolehtia lataamisesta, vaan voit katsoa elokuvan heti*.

Katso lisätietoja painamalla **ohjeessa** **Avainsanat** -painiketta ja etsimällä aihe **Vuokravideot**.

* Valitun videokaupan videonsiirtopalvelun mukaan.

Sosiaaliset mediat

Sinun ei tarvitse mennä tietokoneellesi tarkistamaan ystäviesi viestejä.

Avaa Smart TV, valitse **sosiaalisen median** sivu ja lähetä viesti mukavasti sohvalta.



Smart TV tukee suosittuja sosiaalisia medioita kuten Facebookia ja Twitteriä.

Katso lisätietoja painamalla **ohjeessa** **Avainsanat** -painiketta ja etsimällä aihe **App gallery (sovellusvalikko)**.

Ambilight+hue

Ambilight+hue-toiminnon avulla voi määrittää **Philips hue** -lamput seuraamaan television Ambilight-valaistuksen värejä.

Philipsin hue-lamput laajentavat Ambilight-tehosteen koko huoneeseen. Jos sinulla ei vielä ole Philipsin hue-lamppuja, osta **Philips hue Starter Kit** -pakkaus (sisältää hue-ohjausyksikön ja kolme hue-lamppua) ja asenna lamput ja ohjausyksikkö. Voit ostaa lisää Philipsin hue-lamppuja erikseen.



1.6

Skype

Voit soittaa **Skypen™** avulla näköpuheluita televisiollasi ilmaiseksi.

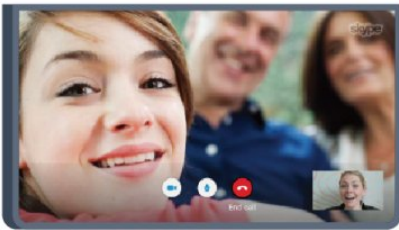

Siten voit olla yhteydessä kavereihisi ympäri maailman. Videopuhelua varten tarvittavat mikrofonit ja varustetun kameran ja hyvän internetiyhteyden. Joissain Philipsin televisioissa on sisäänrakennettu kamera ja mikrofoni.

Katso lisätietoja painamalla **ohjeessa** **Avainsanat** -painiketta ja etsimällä aihe **Skype**.

1.7

Älypuhelimet ja tablet-laitteet

Jos haluat käyttää älypuhelimta tai tablet-laitetta TV:n kaukosäätimenä tai mediaohjaimena, lataa **Philips MyRemote** -sovellus älypuhelin- ja tablet-sovelluskaupasta.



Käytä TV:tä älypuhelimella tai tablet-laitteella, vaihda kanavia tai säädä äänenvoimakkuutta. MyRemote-sovelluksen avulla voit lähettää puhelimella tai tablet-laitteella kuvia, musiikkia tai

videoita tietokoneesta televisioon. Kun tablet-laitteessa on MyRemote-sovellus, voit avata TV-oppaan, lukea tietoja ohjelmista ja vaihtaa TV-kanavaa pelkällä sormen napautuksella. MyRemote-sovellus on saatavilla iOS- ja Android-laitteisiin.

Katso lisätietoja painamalla **ohjeessa** **Avainsanat** -painiketta ja etsimällä aihe **MyRemote-sovellus**.

1.8

TV-ohjelmien keskeytys ja tallennus

Liittämällä **USB-kiintolevyn** televisioosi voit keskeyttää ja tallentaa lähetyksen digitaaliselta TV-kanavalta.



Keskeytä televisio-ohjelma ja vastaa kiireiseen puheluun tai pidä tauko matsin aikana - sillä välin televisioosi tallentaa lähetyksen USB-kiintolevylle. Voit katsoa lähetyksen myöhemmin. Voit myös tallentaa digitaalisia lähetyksiä, kun USB-kiintolevy on liitetty televisioosi. Voit tallentaa samalla, kun katsot ohjelmaa, tai ajastaa tallennuksen tulevaa ohjelmaa varten.

Katso lisätietoja painamalla **ohjeessa** **Avainsanat** -painiketta ja etsimällä aihe **TV-ohjelman pysäytys** tai **Tallennus**.

1.9

Pelaaminen

Jos valitset pelikonsolin aloitusvalikossa, television asetukset määrittyvät automaattisesti sopiviksi pelaamista varten.

Jos pelaat moninpeliä jaetulla näytöllä, voit määrittää television näyttämään kummankin näytön koko ruudun kokoisena samanaikaisesti.

Näin kumpikin pelaaja voi keskittyä omaan peliinsä.



Player 1



Player 2

Televisio käyttää 3D-tekniikkaa molempien näyttöjen

näyttämiseen. Jos haluat pelata kaksinpeliä kahdella koko ruudun kokoisella näytöllä, tarvitset 3D-lasit molemmille pelaajille.

Katso lisätietoja painamalla **ohjeessa** **Avainsanat** -painiketta ja etsimällä aihe **Pelikonsoli tai Kaksinpelit**.

1.10

EasyLink

EasyLink-toiminnon avulla voit käyttää televisioon liitettyjä laitteita, kuten Blu-ray-soitinta, television kaukosäätimellä.

EasyLink käyttää HDMI CEC -tekniikkaa yhteyden muodostamisessa liitettyihin laitteisiin.

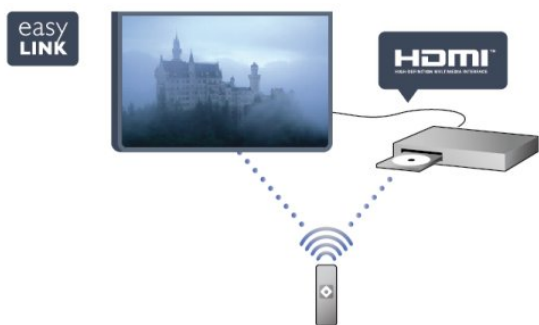

Katso lisätietoja painamalla **ohjeessa** **Avainsanat** -painiketta ja etsimällä aihe **EasyLink**.

Asennus

2.1

Lue turvallisuusohjeet

Lue turvallisuusohjeet ennen television käyttämistä.

Valitse ohjeessa **Turvallisuus ja hoito** > **Turvallisuus**.

2.2

TV-jalusta ja seinäkiinnitys

TV-jalusta

TV-jalustan kiinnitysohjeet löytyvät television mukana tulleesta pika-aloitusoppaasta. Jos olet hukannut oppaan, voit ladata sen osoitteesta www.philips.com

Etsi ladattava pika-aloitusopas television tyyppinumeron avulla.

Seinäkiinnitys

Television voi kiinnittää myös seinälle VESA-yhteensopivalla seinäkiinnitystelineellä (myydään erikseen).

Osta seuraavan VESA-koodin mukainen seinäteline:

Jotta saat kiinnitettyä telineen tukevasti, valitse oikeanpituiset ruuvit kuvan mukaisesti.

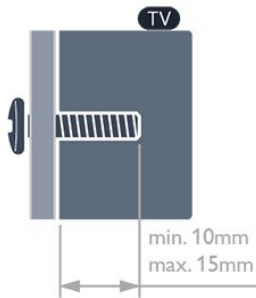

- 6659-sarjan televisiot, 65 tuumaa
VESA MIS-F 400 x 400, M6
- 6609-sarjan televisiot, 55 tuumaa
VESA MIS-F 400 x 400, M6
- 6609-sarjan televisiot, 40 ja 48 tuumaa
VESA MIS-F 400 x 200, M6
- 6549/6559/6569/6589-sarjojen televisiot, 55 tuumaa
VESA MIS-F 400 x 400, M6
- 6509/6549/6559/6569/6589-sarjojen televisiot, 32, 42 ja 47 tuumaa
VESA MIS-F 400 x 200, M6
- 6409-sarjan televisiot, 55 tuumaa
VESA MIS-F 400 x 400, M6

- 6409-sarjan televisiot, 40 ja 48 tuumaa
VESA MIS-F 400 x 200, M6

Varoitus

Television kiinnittäminen seinälle on vaativa työ, joka on syytä jättää ammattilaisten tehtäväksi. Television seinäkiinnityksen on vastattava television painon mukaisia turvastandardeja. Lue turvallisuusohjeet ennen television sijoittamista paikalleen. TP Vision Europe B.V. ei vastaa virheellisestä kiinnityksestä tai kiinnityksestä aiheutuvista onnettomuuksista tai vahingoista.

2.3

Vinkkejä television sijoittelusta

- Sijoita televisio paikkaan, jossa kuvaruutuun ei kohdistu suoraa valoa.
- Ambilight on parhaimmillaan huoneessa, jonka valaistusta on himmennetty.
- Sijoita TV enintään 15 cm päähän seinästä.
- Ihanteellinen television katseluetaisyys on kolme kertaa TV-ruudun halkaisijan pituus. Silmien pitäisi olla istuttaessa samalla tasolla kuvaruudun keskikohdan kanssa.

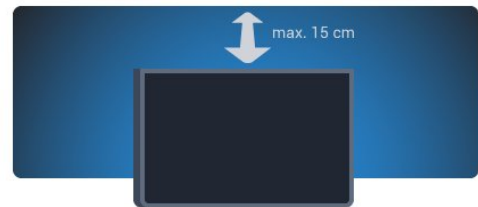

2.4

Virtajohto

- Liitä virtajohto TV:n takaosan **POWER**-liitäntään.
- Varmista, että virtajohto on liitetty kunnolla liitäntään.
- Varmista, että pistorasiaan liitettyyn pistokkeeseen pääsee aina käsiksi.
- Irrota virtajohto aina vetämällä pistokkeesta, ei johdosta.

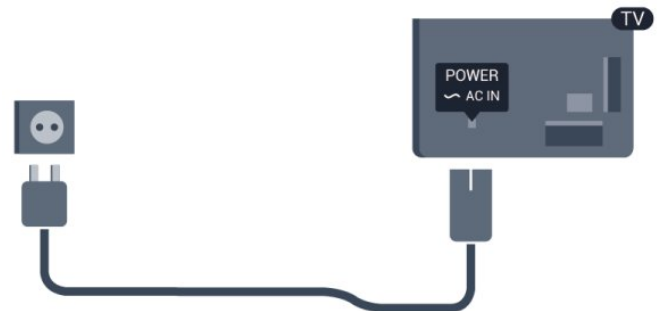

Vaikka tämä televisio kuluttaa valmiustilassa erittäin vähän energiaa, voit säästää energiaa irrottamalla virtapistokkeen pistorasiasta, jos televisio on käyttämättä pitkään.

Katso lisätietoja television käynnistämisestä ja sammuttamisesta

painamalla **ohjeessa** **Avainsanat** -painiketta ja etsimällä aihe Virran kytkeminen.

2.5

Antennijohto

Liitä antennipistoke kunnolla television takaosassa olevaan **ANTENNA**-liitäntään.

Voit liittää oman antennin tai voit liittää television antennijärjestelmään. Käytä IEC Coax 75 Ohm RF -antenniliitäntää.

Käytä tätä antenniliitäntää DVB-T- ja DVB-C -tulosaalloille.



2.6

Satelliittiantenni

Liitä satelliittiantennin F-typin liitin television takaosassa olevaan **[SAT]**-liitäntään.



Verkko

3.1

Langaton verkko

Vaatimukset

Television liittäminen langattomasti internetiin vaatii langattoman reitittimen. Käytä nopeaa Internet-laajakaistayhteyttä.



Verkkolaitteet

TV voi luoda yhteyden muihin langattomassa verkossa oleviin laitteisiin, kuten tietokoneeseen tai älypuheliin. Voit käyttää tietokonetta, jonka käyttöjärjestelmä on Microsoft Windows tai Apple OS X.

Tiedostojen jakaminen

Tässä TV:ssä voidaan avata tietokoneeseen tallennettuja valokuvia, musiikkitiedostoja ja videoita. Käytä esimerkiksi Philips MediaManager^{*}-, Windows Media Player 11- tai TwonkyTM-mediapalvelinohjelmiston uusinta versiota.

Asenna ohjelmisto tietokoneeseen ja määritä se jakamaan mediatiedostoja television kanssa. Lisätietoja saat lukemalla mediapalvelinohjelmiston käyttöohjeet. Tiedostojen toistaminen TV:ssä edellyttää, että tämä ohjelmisto on käynnissä tietokoneessa.

* Voit ladata Philips MediaManager -ohjelmiston Philipsin tukisivustosta osoitteesta www.philips.com/support

Muodosta yhteys

Seuraa vaiheita 1–5.

Vaihe 1 - Varmista, että langattoman verkon reitittimen virta on kytketty.

Vaihe 2 - Paina **🏠**-painiketta, valitse **Asetukset** ja paina **OK**-painiketta.

Vaihe 3 - Valitse **Yhdistä verkkoon** ja paina **OK**-painiketta.

Vaihe 4 - Valitse **Yhdistä** ja paina **OK**-painiketta.

Vaihe 5 - Valitse **Langaton** ja paina **OK**-painiketta.

Vaihe 6 - Etsi langaton verkko valitsemalla **Haku**. Jos reitittimessä

on käytössä WPS (Wi-Fi Protected Setup), voit valita **WPS**-vaihtoehdon. Tee valinta ja paina **OK**-painiketta.

- **Haku**

Etsi langaton verkko (langaton reititin) valitsemalla **Etsi**. Televisio saattaa löytää useita langattomia verkkoja lähietäisyydeltä.

- **WPS**

Jos reitittimessä on käytössä WPS, voit liittää television suoraan reitittimeen ilman hakua. Paina reitittimen WPS-painiketta ja palaa televisioon kahden minuutin kuluessa. Muodosta yhteys painamalla **Yhdistä**-painiketta.

Jos langattomassa verkossa on laitteita, jotka käyttävät WEP-suojasta, et voi käyttää WPS:ää.

Jos sinun on käytettävä **WPS PIN -koodia** yhteyden muodostamiseen, valitse **Haku** sen sijaan, että valitsit WPS:n.

Vaihe 7 - Valitse langaton verkkosi löydettyjen verkkojen luettelosta ja paina **OK**-painiketta.

Jos et löydä omaa verkkoasi luettelosta sen takia, että verkon nimi on piilotettu (reitittimen SSID-lähetys on pois käytöstä), valitse **Manuaalinen** ja kirjoita verkon nimi.

Vaihe 8 - Reitittimen tyypistä riippuen voit nyt kirjoittaa salausavaimen (WEP, WPA tai WPA2). Jos olet kirjoittanut salausavaimen tätä verkkoa varten jo aiemmin, voit muodostaa yhteyden heti valitsemalla vaihtoehdon **Seuraava**.

Jos reitittimesi tukee WPS- tai WPS PIN -menetelmää, voit valita vaihtoehdoista **WPS**, **WPS-pin** tai **Vakio**. Tee valinta ja paina **OK**-painiketta.

- **Normaali**

Valitse **Vakio**, ja voit kirjoittaa salausavaimen (salasanan tai suojausavaimen) manuaalisesti. Voit käyttää kaukosäätimen näppäimiä salausavaimen kirjoittamiseen. Kun avain on kirjoitettu, paina **Yhdistä**-painiketta.

- **WPS-PIN**

Muodosta suojattu WPS-yhteys PIN-koodin avulla valitsemalla **WPS-PIN** ja painamalla sen jälkeen **OK**-painiketta. Kirjoita näytettävä 8-numeroinen **PIN**-koodi muistiin ja syötä se tietokoneesi reititinohjelmistoon. Palaa televisioon ja paina **Yhdistä**-painiketta. Tarkista reitittimen käyttöoppaasta, mihin PIN-koodi pitää kirjoittaa.

Vaihe 9 - Näyttöön tulee viesti yhteyden onnistumisesta.

Verkkomäärittelykset

Jos yhteys epäonnistuu, tarkista reitittimen DHCP-asetukset. DHCP-asetuksena on oltava **Päälle**.

Jos olet kokenut käyttäjä ja haluat asentaa verkon kiinteällä IP-osoitteella, määritä televisioon kiinteä IP-osoite.

Voit määrittää televisioon kiinteän IP-osoitteen painamalla **🏠**-painiketta, valitsemalla **Asetukset** ja painamalla **OK**-painiketta.

Valitse **Verkkoasetukset > Verkkooasetukset >**

Verkkomäärittelykset > Staattinen. Kun kiinteä IP-osoite on

valittuna valikossa, voit määrittää samassa valikossa IP-osoitteen ja muut tarpeelliset asetukset kohdassa **Kiinteä IP-määrittely**.

Verkko-ongelmat

Langatonta verkkoa ei löydy / häiriö verkossa

- Mikroaaltouunit, DECT-puhelimet ja muut Wi-Fi 802.11b/g/n -laitteet lähietäisyydellä saattavat häiritä langatonta verkkoa.
- Varmista, että verkon palomuurit sallivat langattoman yhteyden televisioon.
- Jos langaton verkko ei toimi kunnolla, kokeile asentaa kiinteä yhteys.

Internet ei toimi

- Jos reititinyhteys on kunnossa, tarkista reitittimen internetyhteys.

Tietokone- ja internetyhteudet ovat hitaita

- Langattoman reitittimen käyttöoppaassa on tietoja verkon kantamasta sisätiloissa, siirtonopeudesta ja muista signaalin laatuun vaikuttavista tekijöistä.
- Käytä nopeaa internetyhteyttä (laajakaistayhteyttä) reitittimelle.

3.2

Kiinteä verkko

Vaatimukset

Liittääksesi television internetiin tarvitset **verkkoreitittimen**. Käytä reitintä, jossa on nopea internetyhteys (laajakaistayhteys).



Tiedostojen jakaminen

Tässä TV:ssä voidaan avata tietokoneeseen tallennettuja valokuvia, musiikkitiedostoja ja videoita. Käytä esimerkiksi Philips MediaManager[®]-, Windows Media Player 11- tai Twonky[™]-mediapalvelinohjelmiston uusinta versiota. Asenna ohjelmisto tietokoneeseen ja määritä se jakamaan mediatiedostoja television kanssa. Lisätietoja saat lukemalla mediapalvelinohjelmiston käyttöohjeet. Tiedostojen toistaminen TV:ssä edellyttää, että tämä ohjelmisto on käynnissä tietokoneessa.

* Voit ladata Philips MediaManager -ohjelmiston Philipsin tukisivustosta osoitteesta www.philips.com/support

Katso yhteenveto tuetuista mediapalvelinohjelmistoista painamalla **ohjeessa** **Avainsanat** -painiketta ja etsimällä aihe **Mediapalvelinohjelmisto, tuettu**.

Reitittimen liittäminen

Liitä reititin ja määritä sen asetukset vaiheiden **1–5** mukaan.

- 1 - Liitä reititin televisioon verkkokaapelilla (Ethernet-kaapelilla^{**}).
- 2 - Varmista, että reitittimen virta on kytketty.
- 3 - Paina **▲**-painiketta, valitse **Asetukset** ja paina **OK**-painiketta.
- 4 - Valitse **Yhdistä verkkoon** ja paina **OK**-painiketta.
- 5 - Valitse **Lanka** ja paina **OK**-painiketta.

Televisio etsii jatkuvasti verkkoyhteyttä. Ruutuun ilmestyy viesti yhteyden onnistumisesta.

Verkkomäärittelykset

Jos yhteys epäonnistuu, tarkista reitittimen DHCP-asetukset. DHCP-asetuksena on oltava **Päälle**.

Jos olet kokeneempi käyttäjä ja haluat asentaa verkon kiinteällä IP-osoitteella, määritä televisioon kiinteä IP-osoite.

Voit määrittää televisioon kiinteän IP-osoitteen painamalla **▲**-painiketta, valitsemalla **Asetukset** ja painamalla **OK**-painiketta.

Valitse **Verkkoasetukset > Verkkoasetukset >**

Verkkomäärittelykset > Staattinen. Kun kiinteä IP-osoite on

valittuna valikossa, voit määrittää samassa valikossa IP-osoitteen ja muita tarvittavia asetuksia kohdassa **Kiinteä IP-määrittely**.

^{**}Varmista EMC-säädösten noudattaminen käyttämällä suojattua FTP Cat. 5E Ethernet -kaapelia.

3.3

Verkkoasetukset

Verkkoasetusten avaaminen

- 1 - Paina **▲**-painiketta, valitse **Asetukset** ja paina **OK**-painiketta.
- 2 - Valitse **Verkkoasetukset** ja paina **OK**-painiketta.

• Näytä verkkoasetukset

Kaikki tämänhetkiset verkkoasetukset ovat näkyvillä, kuten esimerkiksi IP- ja MAC-osoitteet, signaalin voimakkuus, nopeus ja salausmenetelmä.

• Verkkoasetukset

- Verkkotyyppi

Määrittää verkon kiinteään tai langattomaan yhteyteen.

- Verkkomäärittelykset

Määrittää verkkomäärittelykset DHCP:n ja kiinteän IP-osoitteen verkkoasetukset.

• Wi-Fi-mediatoisto

DMR:n on oltava käytössä, jotta voit vastaanottaa multimediatiedostoja älypuhelimista tai tablet-laitteista.

• Kiinteä IP-määrittely

Jos valitset kiinteän IP-määrittelyksen verkkoasetuksissa, voit määrittää kaikki tarpeelliset kiinteän IP-osoitteen asetukset tässä.

- **Wi-Fi Miracast**

Saat lisätietoja Wi-Fi Miracastista painamalla **Avainsanat** -painiketta ja etsimällä aiheen **Wi-Fi Miracast™**.

- **Nollaa Wi-Fi Miracast -ryhmä**

Tyhjennä Miracastin kanssa käytettävien liitettyjen ja estettyjen laitteiden luettelo.

- **Wi-Fi Smart Screen**

Saat lisätietoja Wi-Fi smart screen -toiminnosta painamalla **Avainsanat** -painiketta ja etsimällä aiheen **Wi-Fi smart screen**.

- **TV:n verkkonimi**

Jos verkkoon on liitetty useita televisioita, voit nimetä televisiot uudelleen täällä.

- **Netflix-asetukset**

Säädä Netflix-asetuksia.

- **Tyhjennä internetmuisti**

Tyhjennä Internet-muisti -toiminnolla voit tyhjentää televisioosi tallennetut internetitiedostot. Tyhjennä Philips Smart TV:n rekisteröinti ja vanhempien luokittelun asetukset, videokauppasovelluksen kirjautumistiedot, kaikki Smart TV -sovellusten suosikit, internetin kirjanmerkit ja selaimen historia. Vuorovaikutteiset MHEG-sovellukset saattavat tallentaa evästeitä televisioosi. Myös nämä tiedostot tyhjennetään.

Liitännät

4.1

Vinkkejä laitteiden liittämistä

Liitäntäopas

Kun liität laitteen televisioon, käytä aina mahdollisimman laadukasta käytettävissä olevaa yhteyttä. Käytä myös laadukkaita kaapeleita, jotta varmistat hyvän kuvan- ja äänensiirron.

Jos tarvitset apua, kun olet liittämässä televisioosi useita laitteita, käy lukemassa Philips TV -liitäntäopasta. Oppaassa on tietoa liitännöistä ja kaapeleista.

Siirry osoitteeseen www.connectivityguide.philips.com

Antenni

Jos sinulla on digisovitin (digitaalivastaanotin) tai tallennin, liitä antennikaapelit niin, että antennisignaali kulkee ensin digisovittimen ja/tai tallentimen kautta, ja sitten vasta televisioon. Näin antenni ja digisovitin saattavat löytää uusia kanavia tallennettavaksi tallentimella.

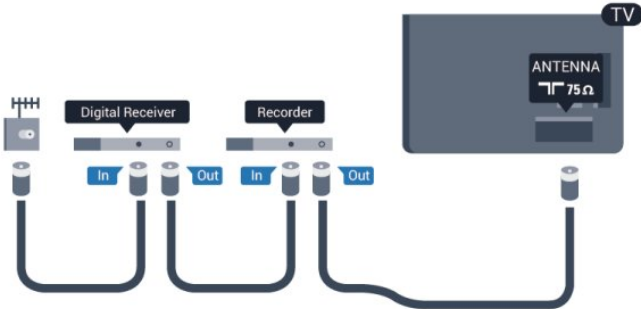

HDMI

HDMI CEC

HDMI-liitäntä tarjoaa parhaan kuvan- ja äänenlaadun. Yksi HDMI-kaapeli yhdistää video- ja äänisignaali. Parhaan mahdollisen signaalinsiirron saat käyttämällä enintään 5 metrin pituisia High speed HDMI -kaapeleita.

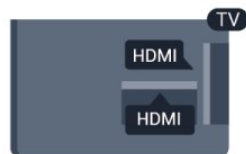

EasyLink HDMI-CEC

Jos laitteissa on HDMI-liitäntä ja EasyLink-toiminto, niitä voi käyttää television kaukosäätimellä. EasyLink HDMI CEC -toiminnon on oltava käytössä sekä televisiossa että liitetyssä laitteessa.

Saat lisätietoja EasyLink-toiminnon käytöstä painamalla **Avainsanat** -painiketta ja etsimällä aiheen **EasyLink CEC**.

DVI-HDMI

Käytä DVI-HDMI-sovitinta, jos laitteessa on vain DVI-liitäntä. Käytä yhtä HDMI-liitäntää ja liitä ääni stereoäänikaapelilla (3,5 mm:n miniliittimet) television takaosan AUDIO IN -liitäntään.

Kopiointisuojaus

DVI- ja HDMI-kaapelit tukevat HDCP:tä (High-bandwidth Digital Contents Protection). HDCP on kopiointisuojaussignaali, joka estää käyttäjiä kopioimasta DVD- ja Blu-ray-levyjen sisältöä. Siihen viitataan myös lyhenteellä DRM (Digital Rights Management).

HDMI ARC

Television kaikki HDMI-liitännät ovat HDMI ARC (Audio Return Channel) -yhteensopivia.

Jos laitteessa, yleensä kotiteatterijärjestelmässä, on lisäksi HDMI ARC -liitäntä, voit liittää sen mihin tahansa television HDMI-liitännöistä. Jos laitteessa on HDMI ARC -liitäntä, et tarvitse erillistä äänikaapelia televisio-ohjelman äänen siirrossa kotiteatterijärjestelmään. HDMI ARC -liitäntä yhdistää molemmat signaalit.

Voit käyttää mitä tahansa television HDMI-liitäntää kotiteatterijärjestelmän liittämiseen, mutta ARC-liitäntä on käytettävissä vain yhdelle laitteelle/liitännälle kerrallaan.

Jos haluat poistaa HDMI-liitäntöjen ARC-toiminnon käytöstä, paina **Home**-painiketta, valitse **Asetukset** ja paina **OK**-painiketta. Valitse **TV-asetukset > Ääni > Lisäasetukset > HDMI ARC**.

Y Pb Pr - Audio L R

Y Pb Pr -komponenttideo on korkealaatuinen liitäntä. YPbPr-liitäntää voidaan käyttää teräväpiirtotelevisioissa. Lisää Y-, Pb- ja Pr-signaalien lisäksi Audio L/R -signaalit ääntä varten.

- Y käyttää samaa liitäntää kuin CVBS.
- Komponentti- ja komposiittiliitännöissä käytetään samaa ääniliitäntää.



- Koskee vain televisioita, jotka tukevat komponenttiliitäntää.

CVBS - Audio L R

CVBS-komposiittivideo on korkealaatuinen liitäntä. CVBS-signaalien lisäksi kytkennässä on Audio L/R -signaalit ääntä varten.

- Y käyttää samaa liitäntää kuin CVBS.
- Komponentti- ja komposiittiliitännöissä käytetään samaa ääniliitäntää.

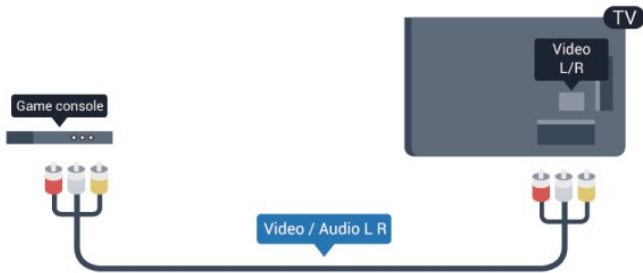

- Koskee vain televisioita, jotka tukevat komponentti-/komposiittiliitäntää.

Scart

SCART on korkealaatuinen liitäntä. SCART-liitäntää voidaan käyttää CVBS- ja RGB-videosignaaleille, mutta se ei sovi yhteen teräväpiirtotelevision signaalien kanssa. SCART-liitäntä yhdistää video- ja äänisignaalit.

Käytä SCART-sovitinkaapelia laitteiden liittämiseen.



Äänilähtö - optinen

Optinen äänilähtö on korkealaatuinen ääniliitäntä. Tämä optinen liitäntä pystyy siirtämään 5.1-monikanavaääntä. Jos laitteessa, joka on yleensä kotiteatterijärjestelmä, ei ole HDMI ARC -liitäntää, voit liittää äänikaapelin kotiteatterijärjestelmän optiseen äänituloliitäntään. Television ääni lähetetään kotiteatterijärjestelmään optisesta äänilähtöliitännästä.



Voit määrittää äänilähdön signaalin tyypin vastaamaan kotiteatterijärjestelmäsi ääniominaisuuksia.

Saat lisätietoja painamalla **Avainsanat** -painiketta ja etsimällä aiheen **Äänilähtöasetukset**.

Jos ääni ei vastaa ruudulla näkyvää videokuvaa, voit synkronoida äänen ja videokuvan.

Saat lisätietoja painamalla **Avainsanat** -painiketta ja etsimällä aiheen **Äänen ja videokuvan synkronointi**.

4.2

EasyLink HDMI-CEC

EasyLink

EasyLink-toiminnon avulla voit käyttää liitettyä laitetta television kaukosäätimellä. EasyLink muodostaa yhteyden liitettyihin laitteisiin HDMI CEC (Consumer Electronics Control) -tekniikalla. Laitteiden on tuettava HDMI CEC -tekniikkaa ja ne on liitettävä HDMI-kaapelilla.



EasyLink-määrittäminen

Television EasyLink on oletuksena käytössä. Varmista, että liitettyjen EasyLink-laitteiden kaikki HDMI CEC -asetukset ovat kunnossa. EasyLink ei välttämättä toimi muunmerkkisten laitteiden kanssa.

HDMI CEC:n nimitykset muilla merkeillä



Eri merkit kutsuvat HDMI CEC -toimintoa eri nimillä. Nimiä ovat esimerkiksi Anynet, Aquos Link, Bravia Theatre Sync, Kuro Link, Simplink ja Viera Link. Kaikki merkit eivät ole täysin yhteensopivia EasyLinkin kanssa.

Esimerkit HDMI CEC -tuotemerkeistä ovat omistajiensa omaisuutta.

Laitteiden ohjaaminen

Käytä HDMI-liitettyä laitetta, johon on määritetty EasyLink-toiminto, valitsemalla laite tai sen toiminto TV-liitäntöjen luettelosta. Paina  **SOURCES**-painiketta, valitse HDMI-liitäntään liitetty laite ja paina **OK**-painiketta.



Kun laite on valittu, sitä voi ohjata television kaukosäätimellä. On kuitenkin huomattava, että - ja  **OPTIONS**-painikkeet sekä jotkin television painikkeet eivät siirry laitteeseen.

Jos painiketta ei ole television kaukosäätimessä, voit valita painikkeen Asetukset-valikosta.

Paina  **OPTIONS**-painiketta ja valitse **Säätimet** valikkorivillä. Valitse kuvaruudussa haluamasi laitepainike ja paina ja paina **OK**-painiketta.

Jotkut tietyt laitepainikkeet saattavat puuttua Säätimet-valikosta.



Huomautus: vain **EasyLink-kauko-ohjausta** tukevia laitteita voi ohjata television kaukosäätimellä.

EasyLink-asetukset

Television kaikki EasyLink-asetukset ovat oletusarvoisesti käytössä. Voit poistaa EasyLink-asetuksia käytöstä halusi mukaan.

EasyLink

EasyLink-toiminnon poistaminen kokonaan käytöstä

- 1 - Paina -painiketta, valitse **Asetukset** ja paina **OK**-painiketta.
- 2 - Valitse **TV-asetukset** > **Yleisasetukset** > **EasyLink** ja paina **OK**-painiketta.
- 3 - Valitse **Pois** ja paina **OK**-painiketta.
- 4 - Sulje valikko painamalla -painiketta, tarvittaessa toistuvasti.

EasyLink-kaukosäädin

Jos haluat, että laitteet ovat yhteydessä toisiinsa, mutta et halua säätää niitä television kaukosäätimellä, voit poistaa EasyLink-kaukosäätimen käytöstä erikseen.

Valitse EasyLink-asetusten valikossa **EasyLink-kaukosäädin** ja valitse **Pois**.

Pixel Plus Link

Jotkin laitteet, kuten DVD- ja Blu-ray-soittimet, saattavat käyttää omaa kuvanparannusta. Jotta laitteiden kuvanparannus ei häiritse television kuvanparannusta ja heikentäisi kuvanlaatua, näiden laitteiden kuvanparannus tulisi poistaa käytöstä. Television Pixel Plus Link -toiminto on oletusarvoisesti käytössä, ja se poistaa televisioon liitettyjen Philips-laitteiden kuvanparannuksen automaattisesti käytöstä.

Jos haluat poistaa Pixel Plus Link -toiminnon käytöstä, valitse

EasyLink-asetusten valikossa **Pixel Plus link** -toiminto ja valitse **Pois**.

Automaattinen tekstityksen siirto

Jos toistat DVD- tai Blu-ray-levyä tekstitystä tukevalla Philips-soittimella, televisio voi siirtää tekstitystä ylöspäin. Toiminnon avulla tekstitys saadaan näkyviin riippumatta valitusta kuvasuhteesta. Television Automaattinen tekstityksen siirto -toiminto on oletusarvoisesti käytössä.

Jos haluat poistaa automaattisen tekstityksen siirron käytöstä, valitse EasyLink-asetusten valikossa **Automaattinen tekstityksen siirto** ja valitse **Pois**.

Laitteiden automaattinen sammutus

Voit määrittää television katkaisemaan virran kytketyistä HDMI-CEC-yhteensopivista laitteista, jos ne eivät ole aktiivisia lähteitä. Televisio asettaa kytketyt laitteet virransäästötilaan, jos niitä ei ole käytetty 10 minuuttiin.

4.3

Yleinen liittymä (CI) ja CAM

CI+

Telesiossa on CI+ Conditional Access -moduulivalmius.

CI+-moduulin avulla voit katsoa ensiluokkaisia teräväpiirto-ohjelmia, kuten elokuvia ja urheiluohjelmia, joita alueesi palveluntarjoajat lähettävät. Palveluntarjoaja käyttää ohjelmissa salausta, jonka esimaksettu CI+-moduuli purkaa. Saat CI+ -moduulin (Conditional Access Module - CAM) palveluntarjoajalta, kun tilaat yhtiön palveluita. Ohjelmilla on vahva kopiointisuojaus.

Saat lisätietoa käyttöehdoista ottamalla yhteyttä palveluntarjoajaan.

Saat lisätietoja CA-moduulin liittämisestä painamalla  **Avainsanat** -painiketta ja etsimällä aiheen **CA-moduuli**.



CA-moduuli

CA-moduulin asettaminen

Katkaise televisioista virta ennen CA-moduulin asettamista paikalleen.

Tarkista CA-moduulista oikea asetussuunta. Moduuli ja televisio voivat vahingoittua, jos moduuli asetetaan väärin.

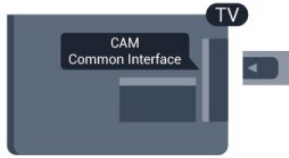

Työnnä CA-moduuli television CI-moduulipaikkaan. Pidä kortin etuosa itseäsi kohti ja työnnä CA-moduuli varovasti niin pitkälle kuin se menee. Jätä kortti korttipaikkaan.

CA-moduulin aktivoituminen saattaa kestää muutaman minuutin. CA-moduulin poistaminen poistaa lähetyksen käytöstä. Kun CA-moduuli on asetettu paikalleen ja korttimaksu on maksettu (yhteysmenetelmät saattavat vaihdella), voit katsoa TV-lähetystä. Televisioon asetettu CA-moduuli on ainoastaan sinun televisiotasi varten.

CA-moduulin asetukset

Voit määrittää salasanan tai PIN-koodin CA-moduulia käyttäviä TV-lähetystyökaluja varten painamalla **Home**-painiketta, valitsemalla **Asetukset** ja painamalla **OK**-painiketta. Valitse **Kanava-asetukset > Yleinen liittäminen**. Valitse CA-moduulin palveluntarjoaja ja paina **OK**-painiketta.

4.4

Digisovitin

Liitä antenni digisovittimeen (digitaalivastaanottoon) ja televisioon kahdella antennikaapelilla.

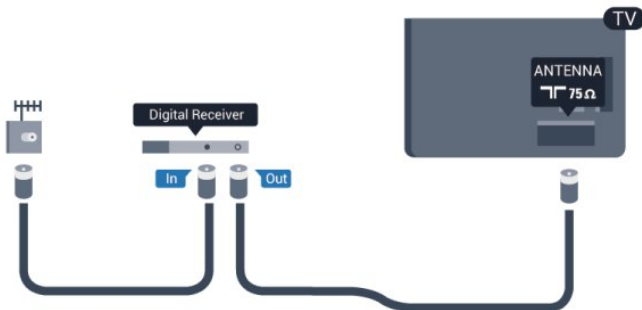

Liitä digisovitin televisioon HDMI-kaapelilla antenniliitäntöjen viereen.

Voit vaihtoehtoisesti käyttää SCART-kaapelia, jos digisovittimessä ei ole HDMI-liitäntää.

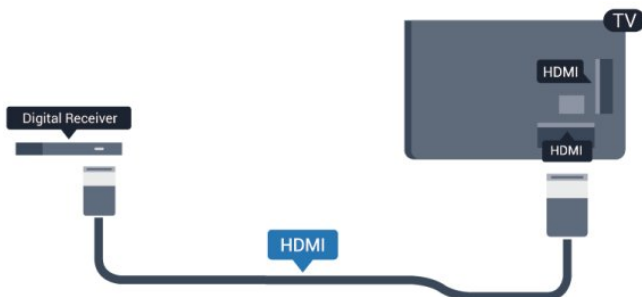

Sammutuksen ajastin

Poista automaattinen ajastin käytöstä, jos käytät ainoastaan digisovittimen kaukosäädintä. Tämä estää television virtaa katkeamasta automaattisesti 4 tunnin jälkeen, jos television kaukosäätimen painikkeita ei ole painettu sinä aikana.

Voit poistaa sammutuksen ajastimen käytöstä painamalla **Home**-painiketta, valitsemalla **Asetukset** ja painamalla **OK**-painiketta. Valitse **TV-asetukset > Yleisasetukset > Poista ajastin käytöstä** ja aseta liikusäädin kohtaan **Pois**.

4.5

Satelliittivastaanotin

• Liitä lautasantennikaapeli satelliittivastaanottoon.

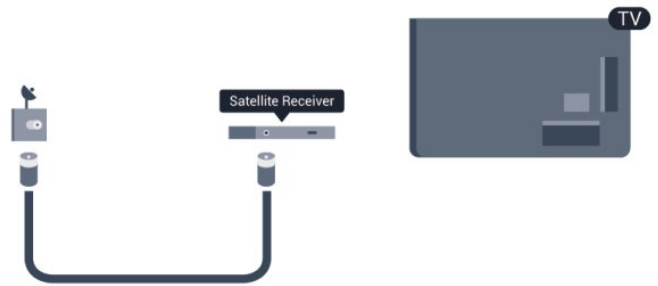

Liitä laite televisioon HDMI-kaapelilla antenniliitäntän viereen. Vaihtoehtoisesti voit käyttää SCART-kaapelia, jos laitteessa ei ole HDMI-liitäntää.

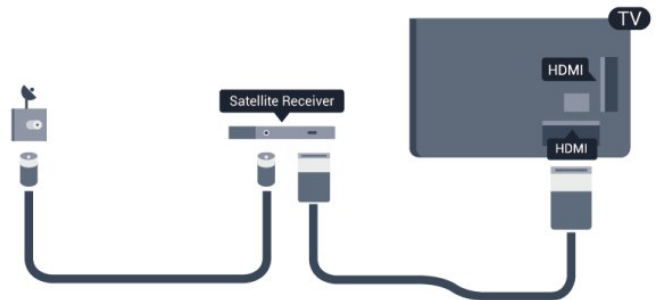

Sammutuksen ajastin

Poista automaattinen ajastin käytöstä, jos käytät ainoastaan digisovittimen kaukosäädintä. Tämä estää television virtaa katkeamasta automaattisesti 4 tunnin jälkeen, jos television kaukosäätimen painikkeita ei ole painettu sinä aikana.

Voit poistaa sammutuksen ajastimen käytöstä painamalla **Home**-painiketta, valitsemalla **Asetukset** ja painamalla **OK**-painiketta. Valitse **TV-asetukset > Yleisasetukset > Poista ajastin käytöstä** ja aseta liikusäädin kohtaan **Pois**.

Kotiteatterijärjestelmä

Kotiteatterijärjestelmän liittäminen

Liitä kotiteatterijärjestelmä televisioon HDMI-kaapelilla. Televisioon voi liittää Philips Soundbar -järjestelmän tai kotiteatterijärjestelmän, jossa on sisäänrakennettu soitin. Vaihtoehtoisesti voit käyttää SCART-kaapelia, jos laitteessa ei ole HDMI-liitäntää.

HDMI ARC

Jos kotiteatterijärjestelmässä on HDMI ARC -liitäntä, voit liittää sen mihin tahansa television HDMI-liitäntästä. HDMI ARC -liitäntää käyttämällä et tarvitse erillistä äänikaapelia. HDMI ARC -liitäntä yhdistää molemmat signaalit. Television kaikkien HDMI-liitäntöjen kautta on mahdollista lähettää ARC (Audio Return Channel) -signaalia. Kun kotiteatterijärjestelmä on liitetty, televisio voi lähettää ARC-signaalia ainoastaan tähän HDMI-liitäntään.



Jos kotiteatterijärjestelmässä ei ole HDMI-liitäntää, käytä optista äänikaapelia (Toslink), jotta televisio-ohjelman ääni siirtyy kotiteatterijärjestelmään.



Äänen ja videokuvan synkronointi

Jos ääni ei vastaa kuvaa, ääntä voi viivyttää useimmissa soittimella varustetuissa kotiteattereissa, jotta ääni ja kuva vastaavat toisiaan.

Saat lisätietoja painamalla **Avainsanat** -painiketta ja etsimällä aiheen **Äänen ja videokuvan synkronointi**.

Äänilähdön asetukset

Äänilähdön viive

Kun televisioon liitetään kotiteatterijärjestelmä, television kuva ja kotiteatterijärjestelmän ääni on tahdistettava.

Automaattinen äänen ja videokuvan synkronointi

Uusimmissa Philipsin kotiteatterijärjestelmissä äänen ja videokuvan synkronointi tapahtuu aina oikein ja automaattisesti.

Äänen synkronoinnin viive

Joidenkin kotiteatterijärjestelmien äänen synkronoinnin viivettä on ehkä säädettävä, jotta ääni ja videokuva synkronoituvat. Suurena kotiteatterijärjestelmän viiveen arvoa, kunnes kuva ja ääni toimivat synkronoidusti. Viiveen arvo saattaa olla 180 ms. Lisätietoja saat kotiteatterijärjestelmän käyttöoppaasta. Kun kotiteatterijärjestelmän viiveen arvo on määritetty, television äänilähdön viive on poistettava käytöstä.

Äänilähdön viiveen poistaminen käytöstä . . .

- 1 - Paina **Home**-painiketta, valitse **Asetukset** ja paina **OK**-painiketta.
- 2 - Valitse **TV-asetukset** > **Ääni** > **Lisäasetukset** > **Äänilähdön viiveaika**.
- 3 - Valitse **Pois** ja paina **OK**-painiketta.
- 4 - Sulje valikko painamalla **Back**-painiketta, tarvittaessa toistuvasti.

Äänilähdön poikkeama

Jos viiveen määrittäminen kotiteatterijärjestelmässä ei onnistu, voit määrittää television synkronoimaan äänen. Määritetty arvo kompensoi kotiteatterijärjestelmän televisiokuvan äänen käsittelyn vaatiman ajan. Poikkeama voidaan määrittää portaattain 5 ms:n välein. Enimmäisasetus on -60 ms. Äänilähdön viiveen on oltava käytössä.

TV-äänien synkronointi . . .

- 1 - Paina **Home**-painiketta, valitse **Asetukset** ja paina **OK**-painiketta.
- 2 - Valitse **TV-asetukset** > **Ääni** > **Lisäasetukset** > **Äänilähdön siirtymä**.
- 3 - Määritä äänen poikkeama käyttämällä liukusäädintä ja paina **OK**-painiketta.
- 4 - Sulje valikko painamalla **Back**-painiketta, tarvittaessa toistuvasti.

Äänilähtömuoto

Jos kotiteatterijärjestelmässäsi ei ole valmiuksia vastaanottaa monikanavaista ääntä, kuten Dolby Digital tai DTS®, valitse äänilähtömuodoksi Monikanava. Kotiteatterijärjestelmät, joissa on valmius vastaanottaa monikanavaista ääntä, pystyvät vastaanottamaan pakattua monikanavaista äänisignaalia televisiokanavalta tai liitetystä soittimesta. Jos kotiteatterijärjestelmässäsi ei ole valmiuksia vastaanottaa monikanavaista ääntä, valitse Stereo.

Äänilähtömuodon asettaminen . . .

- 1 - Paina **h**-painiketta, valitse **Asetukset** ja paina **OK**-painiketta.
- 2 - Valitse **TV-asetukset** > **Ääni** > **Lisäasetukset** > **Äänilähtömuoto**.
- 3 - Valitse **Monikanava** tai **Stereo**.
- 4 - Sulje valikko painamalla **h**-painiketta, tarvittaessa toistuvasti.

Äänilähdön tasoitus

Tasoita television ja kotiteatterijärjestelmän äänenvoimakkuutta (kuuluvuutta) Äänilähdön tasoituksen asetusten avulla, kun vaihdat laitteesta toiseen. Erot äänenvoimakkuudessa voivat johtua eroista äänenkäsittelyssä.

Äänenvoimakkuuden erojen tasaaminen . . .

- 1 - Paina **h**-painiketta, valitse **Asetukset** ja paina **OK**-painiketta.
- 2 - Valitse **TV-asetukset** > **Ääni** > **Lisäasetukset** > **Äänilähdön tasoitus**.
- 3 - Jos ero äänenvoimakkuudessa on suuri, valitse **Enemmän**. Jos ero äänenvoimakkuudessa on pieni, valitse **Väh**.
- 4 - Sulje valikko painamalla **h**-painiketta, tarvittaessa toistuvasti.

Äänilähdön tasoitus vaikuttaa sekä optisen äänilähdön signaaleihin että HDMI ARC -äänisignaaleihin.

Ongelmat kotiteatterijärjestelmän äänessä

Äänessä voimakasta kohinaa

Jos katsot videota laitteeseen liitetystä USB Flash -asemalta tai tietokoneelta, kotiteatterijärjestelmän äänessä voi olla häiriöitä. Häiriöitä kuuluu silloin, kun ääni- tai videotiedostossa on DTS-ääni, mutta kotiteatterijärjestelmässä ei ole valmiuksia vastaanottaa DTS-ääntä. Voit korjata tämän valitsemalla television **Äänilähtömuoto**-asetukseksi **Stereo**.

Valitse **h** ja valitse sitten **Asetukset** > **TV-asetukset** > **Ääni** > **Lisäasetukset** > **Äänilähtömuoto**.

Ääntä ei kuulu

Jos television ääni ei kuulu kotiteatterijärjestelmästä, tarkista seuraavat seikat . . .

- Tarkista, että HDMI-kaapeli on kytketty kotiteatterijärjestelmän **HDMI ARC** -liitäntään. Kaikki television HDMI-liitännät ovat HDMI ARC -liitäntöjä.
 - Tarkista, että television **HDMI ARC** -asetus on **Päälle**.
- Valitse **h** ja valitse sitten **Asetukset** > **TV-asetukset** > **Ääni** > **Lisäasetukset** > **HDMI ARC**.

4.7

Blu-ray-soitin

Liitä Blu-ray-soitin televisioon **High speed HDMI** -kaapelilla.



Jos Blu-ray-soittimessa on EasyLink HDMI CEC, voit käyttää soitinta television kaukosäätimellä.

Saat lisätietoja EasyLink-toiminnon käytöstä painamalla **h** -**Avainsanat** -painiketta ja etsimällä aiheen **EasyLink HDMI CEC**.

4.8

DVD-laite

Liitä DVD-soitin televisioon HDMI-kaapelilla.

Vaihtoehtoisesti voit käyttää SCART-kaapelia, jos laitteessa ei ole HDMI-liitäntää.



Jos DVD-soitin on liitetty HDMI-liitännän kautta ja siinä on EasyLink CEC, voit käyttää soitinta television kaukosäätimellä.

Saat lisätietoja EasyLink-toiminnon käytöstä painamalla **h** -**Avainsanat** -painiketta ja etsimällä aiheen **EasyLink HDMI CEC**.

4.9

Pelikonsoli

HDMI

Saat parhaan mahdollisimman laadun, kun liität pelikonsolin televisioon High speed HDMI -kaapelilla.

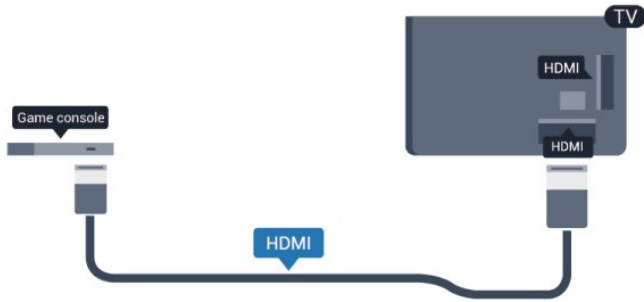

Y Pb Pr - Audio L R

Liitä pelikonsoli televisioon komponenttivideokaapelilla (Y Pb Pr) ja Audio L/R -äänikaapelilla.



- Y käyttää samaa liitäntää kuin CVBS.
- Komponentti- ja komposiittiliitännöissä käytetään samaa ääniliitäntää.

CVBS - Audio L R / Scart

Liitä pelikonsoli televisioon komposiittikaapelilla (CVBS) ja Audio L/R -äänikaapelilla.

Jos pelikonsolissa on ainoastaan Video (CVBS)- ja Audio L/R -liitäntä, liitä laite Video Audio L/R-SCART -sovittimen avulla SCART-liitäntään.

Huomautus: CVBS-SCART-sovitinta ei toimiteta television mukana.

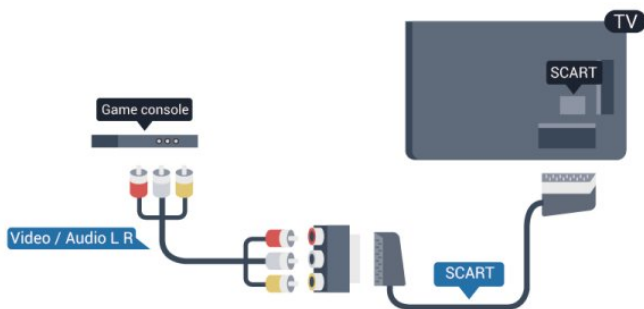

CVBS - Audio L R

Liitä pelikonsoli televisioon komposiittikaapelilla (CVBS) ja Audio L/R -äänikaapelilla.

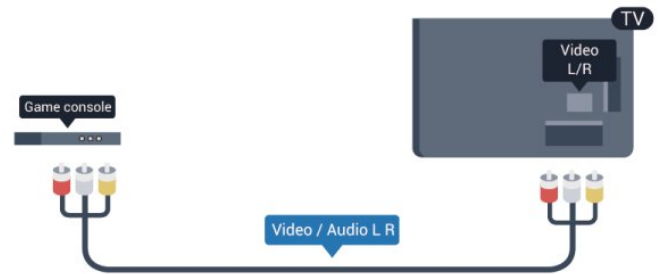

- Y käyttää samaa liitäntää kuin CVBS.
- Komponentti- ja komposiittiliitännöissä käytetään samaa ääniliitäntää.

4.10

USB-kiintolevy

Vaativukset

Jos liität televisioon USB-kiintolevyn, voit keskeyttää tai tallentaa televisiolähetyksen. Lähetyksen on oltava digitaalinen (esimerkiksi DVB).

Keskeyttäminen

Lähetyksen keskeyttämistä varten televisioon on liitettävä USB 2.0 -yhteensopiva kiintolevy, jossa on vähintään 32 Gt kiintolevytilaa.

Tallentaminen

Lähetyksen keskeyttämistä ja tallentamista varten tarvitset kiintolevyn, jossa on vähintään 250 Gt kiintolevytilaa.



TV-opas

Ennen kuin ostat USB-kiintolevyn tallentamista varten, tarkista, pystyykö kotimaassasi tallentamaan digitaalisia TV-kanavia. Paina kaukosäätimen **TV GUIDE** -painiketta. Jos TV-oppaan sivulla on Tallenna-painike, voit tallentaa ohjelmia.

Saat lisätietoja USB-kiintolevyn liittämistä varten painamalla **Avainsanat** -painiketta ja etsimällä aiheen **USB-kiintolevy, asentaminen**.

Asennus

USB-kiintolevy on liitettävä ja alustettava, ennen kuin ohjelmia voi keskeyttää tai tallentaa. Jos haluat tallentaa lähetyksen internetistä saatavien TV-opastietojen perusteella, televisiossa on oltava internetyhteys ennen USB-kiintolevyn asentamista. Alustaminen poistaa USB-kiintolevyn kaikki tiedot.

1 - Liitä USB-kiintolevy johonkin television **USB**-porttiin. Älä liitä muita USB-laitteita toiseen USB-porttiin alustamisen aikana.

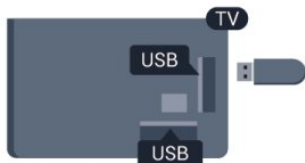

2 - Käynnistä USB-kiintolevy ja televisio.

3 - Kun televisiossa on valittu digitaalinen televisiokanava, paina **⏏** (Keskeytä) -painiketta. Toiminto aloittaa alustamisen.

Noudata ruudulla annettuja ohjeita.

Kun USB-kiintolevy on alustettu, jätä se paikoilleen.

Varoitus

USB-kiintolevy on alustettu tätä televisiota varten, eikä sitä voi katsoa muilla televisioilla tai tietokoneilla. Älä kopioi tai muuta USB-kiintolevyllä olevia tallennetietoja millään tietokoneohjelmalla, sillä se vahingoittaa niitä. Kun alustat toisen USB-kiintolevyn, aiemman sisältö menetetään. Televisioon asennettu USB-kiintolevy on alustettava uudelleen tietokonekäyttöä varten.

Saat lisätietoja painamalla **🔴 Avainsanat** -painiketta ja etsimällä aiheen **TV-ohjelman pysäytys** tai **Tallennus**.

4.11

USB-näppäimistö tai -hiiri

USB-näppäimistö

Voit kirjoittaa tekstiä televisioosi liittämällä (USB-HID-yhteensopivan) USB-näppäimistön televisioon.

Voit liittää näppäimistön ja hiiren televisioon.

Käytä liittämiseen television **USB**-liitäntää.



Näppäimistön asentaminen

Asenna USB-näppäimistö käynnistämällä televisio ja liittämällä

USB-näppäimistö johonkin television **USB**-liitäntään. Voit valita näppäimistöasettelun ja kokeilla sitä, kun televisio havaitsee näppäimistön ensimmäisen kerran. Jos valitset ensin kyrillisen tai kreikkalaisen näppäinjärjestyksen, voit valita toissijaiseksi latinalaisen näppäinjärjestyksen.

Näppäimistöasettelun vaihtaminen, kun näppäimistöasettelu on valittu

1 - Paina **🏠**-painiketta, valitse **Asetukset** ja paina **OK**-painiketta.
2 - Valitse **TV-asetukset > Yleisasetukset > USB-näppäimistön asetukset** ja paina **OK**-painiketta.

Näppäimet kanavien uudelleen nimeämistä varten

- Enter-näppäin = OK
- Askelpalautin = poista kohdistinta edeltävä merkki
- Nuolinäppäimet = siirry tekstikentässä
- Jos toissijainen näppäinjärjestys on määritetty, vaihda näppäinjärjestystä painamalla **Ctrl-** ja **vaihtonäppäintä** samanaikaisesti.

Smart TV -sovellusten ja internetsivujen näppäimet

- Shift + Tab = Seuraava ja edellinen
- Home = siirry sivun alkuun
- End = siirry sivun loppuun
- Page Up = siirry yksi sivu ylöspäin
- Page Down = siirry yksi sivu alaspäin
- + = lähennä
- - = loitonna
- * = sovita sivu ruudun leveyteen.

USB-hiiri

USB-hiiren liittäminen

Voit selata internetsivuja liittämällä USB-hiiren (USB-HID-yhteensopivan).

Voit valita linkkejä Internet-sivulta ja napsauttaa niitä helpommin.



Hiiren liittäminen

Käynnistä televisio ja liitä USB-hiiri johonkin television **USB**-liitäntään. Voit myös liittää USB-hiiren liitettyyn USB-näppäimistöön.

Hiiren napsautukset

- Ykköspainike = OK
- Kakkospainike = takaisin **↩**

Voit vierittää sivuja ylös ja alas vierityspyörällä.

Saat lisätietoja näppäimistön liittämisestä painamalla **Avainsanat** -painiketta ja etsimällä aiheen **USB-näppäimistö**.

Hiiren nopeus

Voit säätää hiiren osoittimen liikkumisnopeutta näytössä.

Nopeuden säätäminen:

- 1 - Paina **▲**-painiketta, valitse **Asetukset** ja paina **OK**-painiketta.
- 2 - Valitse **TV-asetukset** ja paina **OK**-painiketta.
- 3 - Valitse **Yleisasetukset > Ohjaimen/hiiren asetukset** ja paina **OK**-painiketta.
- 4 - Lisää tai vähennä nopeutta nuolilla **▲** (ylös) ja **▼** (alas).
- 5 - Tallenna ja sulje asetukset painamalla **OK**-painiketta.
- 6 - Sulje valikko painamalla **↵**-painiketta, tarvittaessa toistuvasti.

4.12

USB Flash -asema

Voit katsella valokuvia tai toistaa musiikkia tai videokuvaa liitetystä USB Flash -asemalta.

Kytke televisioon virta ja liitä USB Flash -asema television **USB**-liitäntään.



Televisio havaitsee USB Flash -aseman ja avaa ruutuun luettelon sen sisällöstä.

Jos sisällysluettelo ei näy automaattisesti, paina **SOURCE** -painiketta, valitse **USB** ja paina **OK**-painiketta.

Lopeta USB Flash -aseman sisällön katselu painamalla **TV EXIT** -painiketta tai valitsemalla toinen toiminto.

Voit poistaa USB Flash -aseman käytöstä irrottamalla sen milloin tahansa.

Saat lisätietoja USB Flash -asemassa olevan sisällön katsomisesta tai toistamisesta painamalla **Avainsanat** -painiketta ja etsimällä aiheen **Valokuvat, videot ja musiikki**.

4.13

Kamera

Voit katsoa digitaalikameralle tallennettuja kuvia liittämällä kameran suoraan televisioon.

Liitä kamera television **USB**-liitäntään. Käynnistä kamera, kun olet liittänyt sen.



Jos sisällysluettelo ei näy automaattisesti, paina **SOURCE** -painiketta, valitse **USB** ja paina **OK**-painiketta. Kamera on ehkä määritettävä siirtämään sisältönsä PTP (Picture Transfer Protocol) -protokollalla. Lisätietoja on digitaalikameran käyttöoppaassa.

Saat lisätietoja valokuvien katselemisesta painamalla **Avainsanat** -painiketta ja etsimällä aiheen **Valokuvat, videot ja musiikki**.

4.14

Videokamera

HDMI

Saat parhaimman mahdollisimman kuvanlaadun, kun liität videokameran TV:n liitäntään HDMI-kaapelilla.



CVBS - Audio L R / Scart

Voit käyttää HDMI-, YPbPr- tai SCART-liitäntää. Jos videokamerassa on ainoastaan Video (CVBS)- ja Audio L/R -liitäntä, liitä laite Video Audio L/R-SCART -sovittimen avulla SCART-liitäntään.

Huomautus: CVBS-Scart-sovitinta ei toimiteta television mukana.

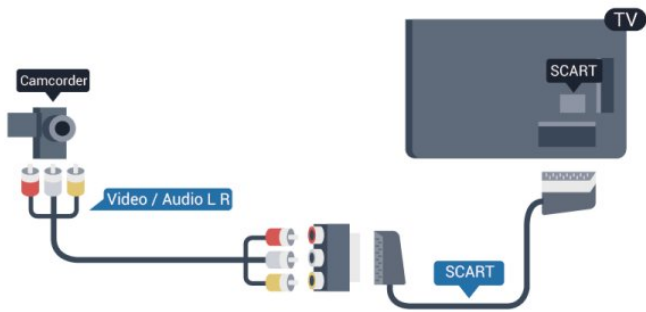

CVBS - Audio L R

Liitä videokamera televisioon Video- ja Audio L/R -kaapeilla.

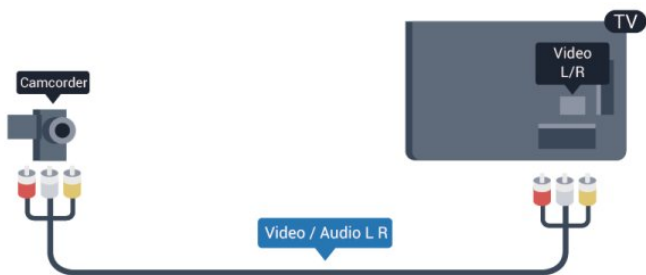

- Y käyttää samaa liitäntää kuin CVBS.
- Komponentti- ja komposiittiliitännöissä käytetään samaa ääniliitäntää.

4.15

Tietokone

Liitä

Voit liittää tietokoneen televisioon ja käyttää television ruutua tietokonenäyttöä.

HDMI-liitäntä

Liitä tietokone televisioon HDMI-kaapelilla.



DVI-HDMI-liitäntä

Vaihtoehtoisesti voit liittää tietokoneen television takaosan

HDMI-liitäntään DVI-HDMI-sovittimen avulla ja liittää Audio L/R -kaapelin (3,5 mm:n miniliitin) AUDIO IN L/R -liitäntään.

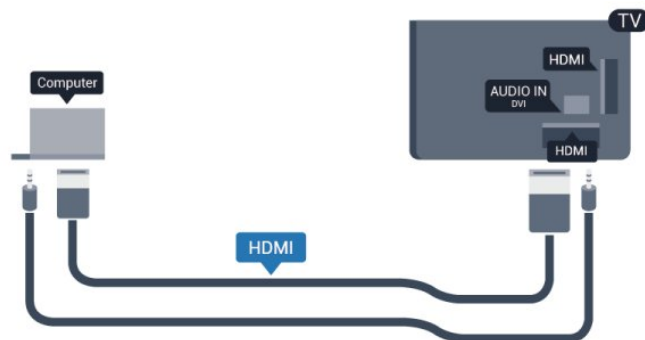

Asetukset

Ihanteelliset näytön asetukset

Jos tietokoneesi on lisätty Lähde-valikkoon (liitäntäluettelo) tietokonetyyppisenä laitteena, televisiossa on automaattisesti parhaat tietokoneasetukset.

Jos käytät tietokonetta elokuvien katsomiseen tai pelaamiseen, voit palauttaa television asetukset vastaamaan television katselua tai pelaamista.

TV:n ihanteellisen asetuksen määrittäminen manuaalisesti. . .

- 1 - Paina **▲**-painiketta, valitse **Asetukset** ja paina **OK**-painiketta.
- 2 - Valitse **TV-asetukset** > **Kuva** > **Lisäasetukset** > **Käyttötapa** ja paina **OK**-painiketta.
- 3 - Valitse **Peli** (pelaamista varten) tai valitse **Tietokone** (elokuvan katsomista varten) ja paina **OK**-painiketta.
- 4 - Sulje valikko painamalla **↩**-painiketta, tarvittaessa toistuvasti.

Muista määrittää Peli tai tietokone -asetukseksi uudelleen **Tietokone**, kun lopetat pelaamisen.

4.16

Kuulokkeet

Voit liittää kuulokkeet television **🎧**-liitäntään. Liitäntä on 3,5 mm:n stereominiliitäntä. Voit säätää kuulokkeiden äänenvoimakkuutta erikseen.

Äänenvoimakkuuden säätäminen:

- 1 - Paina **▲**-painiketta, valitse **Asetukset** ja paina **OK**-painiketta.
- 2 - Valitse **TV-asetukset** > **Ääni** > **Kuulokevoim.** ja paina **OK**-painiketta.
- 3 - Säädä äänenvoimakkuutta painamalla painiketta **▲** (ylös) tai **▼** (alas).
- 4 - Sulje valikko painamalla **↩**-painiketta, tarvittaessa toistuvasti.



Käyttöönotto

5.1

Käynnistys tai valmiustila

Varmista, että virtajohto on kytketty televisioon, ennen kuin käynnistät television.

Jos punainen merkkivalo ei pala, paina television takaosassa tai oikealla olevaa sauvaohjainta. Televisio siirtyy valmiustilaan, ja punainen merkkivalo syttyy.

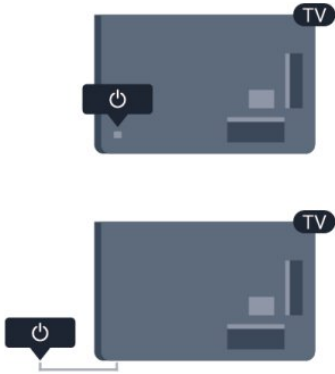

Kun televisio on valmiustilassa, käynnistä televisio painamalla kaukosäätimen -painiketta.



Valmiustilaan siirtyminen

Siirrä televisio valmiustilaan painamalla kaukosäätimen -painiketta.

Sammuttaminen

Sammuta televisio painamalla television takaosassa tai oikealla olevaa sauvaohjainta. Television punainen merkkivalo ei pala. Televisio on yhä kytketty verkkovirtaan, mutta kuluttaa mahdollisimman vähän energiaa.

Katkaise televisiosta virta kokonaan irrottamalla virtapistoke pistorasiasta.

Irrota virtajohto aina vetämällä pistokkeesta, ei johdosta.

Varmista, että virtajohdon pistoke on helposti irrotettavissa ja pistorasia on kätevässä paikassa.

Television painikkeet

Kun kuvaruutuvalikko on näkyvässä, avaa valikko painamalla sauvaohjainta.

- Nuoli-/selauspainikkeilla voit siirtyä ylös, alas, vasemmalle tai oikealle.
- Vahvasta valinta tai asetus painamalla sauvaohjainta.

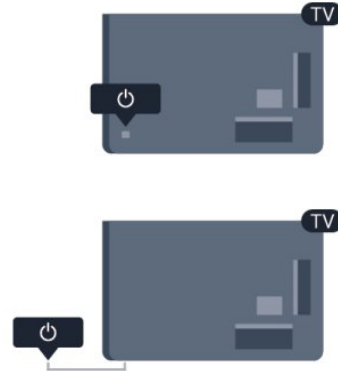



5.3

Merkin kirkkaus

Tuotemerkin voi poistaa käytöstä tai sen valaistusta säätää.

Säätäminen tai poistaminen käytöstä

- 1 - Paina -painiketta, valitse **Asetukset** ja paina **OK**-painiketta.
 - 2 - Valitse **TV-asetukset** > **Yleisasetukset** > **Tuotemerkin kirkkaus** ja paina **OK**-painiketta.
 - 3 - Valitse **Maksimi**, **Keskiasento** tai **Minimi** tai poista tuotemerkin valaistus käytöstä valitsemalla **Pois**.
 - 4 - Sulje valikko painamalla -painiketta, tarvittaessa toistuvasti.
- Vain tietyissä televisiomalleissa:

Kaukosäädin

Painikkeet

Päältä ladattava



1 - Valmiustila / Päälle

Television käynnistäminen tai valmiustilaan palauttaminen

2 - Toisto- ja tallennuspainikkeet

- Toista : toiston aloittaminen
- Keskeytä : toiston keskeyttäminen
- Pysäytä : toiston pysäyttämisen
- Kelaata taaksepäin : siirtyminen taaksepäin
- Pikakelaus eteenpäin : siirtyminen eteenpäin
- Tallenna : tallennuksen aloittaminen

3 - Ambilight

Ambilight-asetuksen valitseminen

4 - TV GUIDE

TV-oppaan avaaminen ja sulkeminen.

5 - Asetukset

Asetukset-valikon avaaminen.

6 - Kuvaformaatti

Kuvaformaatti-valikon avaaminen tai sulkeminen.

7 - SOURCES

Lähteet-valikon, eli liitettyjen laitteiden luettelon, avaaminen tai sulkeminen.

8 - SEARCH

Suosituimpien hakujen sivun avaaminen.

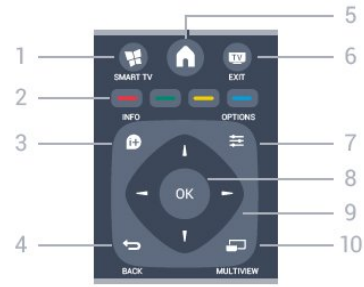

1 - SMART TV

Smart TV -aloitussivun avaaminen.

2 - Väripainikkeet

Seuraa näytön ohjeita. Sininen painike avaa ohjeen.

3 - INFO

Ohjelman Info-näytön avaaminen tai sulkeminen.

4 - BACK

Palaaminen edelliselle valitulle kanavalle.
Valikon sulkeminen tallentamatta asetusta.
Palaaminen edelliselle Smart TV -sivulle.

5 - HOME

Aloitussivun avaaminen ja sulkeminen.

6 - EXIT

Palaaminen television katseluun.

7 - OPTIONS

Asetusvalikon avaaminen tai sulkeminen.

8 - OK-painike

Valinnan tai asetuksen vahvistaminen.

9 - Nuoli-/selauspainikkeet

Selaaminen ylös, alas, vasemmalle tai oikealle.

10 - MULTIVIEW

Toisen pienen kuvaruudun avaaminen.

Pohjassa



1 - Äänenvoimakkuus

Äänenvoimakkuuden säätäminen.

2 - Numeropainikkeet ja kirjoitusnäppäimistö

TV-kanavan valitseminen suoraan tai tekstin kirjoittaminen.

3 - SUBTITLE

Tekstityksen käynnistäminen, sen poistaminen käytöstä tai

Keskikohta

automaattisen tekstityksen asettaminen.

4 - LIST

Kanavaluettelon avaaminen tai sulkeminen.

5 - Kanava

Siirtyminen edellisen tai seuraavan kanavaluettelon kanavaan.

Teksti-TV:n seuraavalle tai edelliselle sivulle tai levyn seuraavaan tai edelliseen kohtaukseen siirtyminen.

6 - Mykistys

Äänen mykistäminen tai mykistykseen poistaminen.

7 - TEXT

Teksti-TV:n avaaminen tai sulkeminen.

6.2

Infrapunatunnistin kaukosäätimille, jotka eivät käytä radiotaajuutta

Televisio voi vastaanottaa komentoja kaukosäätimestä, joka käyttää infrapunatekniikkaa komentojen lähettämiseen. Jos käytät sellaista kaukosäädintä, osoita kaukosäätimellä aina kohti television etuosassa sijaitsevaa infrapunatunnistinta.



6.3

Paristot

- 1 - Liu'uta paristolokeron kantta nuolen osoittamaan suuntaan.
- 2 - Vaihda vanhojen paristojen tilalle kaksi uutta **AAA-R03-1,5 V** -paristoa. Varmista, että paristojen plus- ja miinusnavat ovat oikeilla puolilla.
- 3 - Aseta paristolokeron kansi paikalleen ja liu'uta sitä taaksepäin, kunnes se napsahtaa.

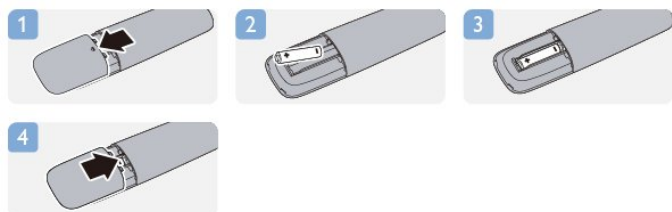

Poista paristot kaukosäätimestä, jos se on käyttämättä pitkään. Hävitä vanhat paristot niiden hävittämistä koskevien säästöjen mukaisesti.

Saat lisätietoja painamalla **Avainsanat** -painiketta ja etsimällä

aiheen **Käytön lopettaminen**.

6.4

Puhdistaminen

Kaukosäätimessä on naarmuuntumaton pinnoite.

Puhdista kaukosäädin pehmeällä, kostealla liinalla. Älä käytä alkoholia, kemikaaleja tai kodin yleispuhdistusaineita kaukosäätimen puhdistamiseen.

TV-kanavat

7.1

Televisiokanavien katselu

Kanavan vaihtaminen

Voit katsella TV-kanavia painamalla **TV**-painiketta. TV siirtyy viimeksi katsellulle TV-kanavalle.

Vaihtoehtoisesti voit avata Koti-valikon painamalla **HOME**-painiketta. Valitse sitten **Katso TV:tä** ja paina **OK**-painiketta.



NUM tai **NUM** -. Jos tiedät kanavan numeron, valitse se numeropainikkeilla. Voit vaihtaa kanavaa painamalla **OK**-painiketta, kun olet valinnut numeron.

Voit palata edelliselle kanavalle painamalla **←**-painiketta.

Vaihtaminen kanavalle kanavaluettelosta

Kun katselit TV-kanavaa, voit avata kanavaluettelot painamalla **≡ LIST**-painiketta.



Kanavaluettelossa voi olla useita kanavasivuja. Voit näyttää seuraavan tai edellisen sivun painikkeella **≡ +** - tai **≡ -**. Voit sulkea kanavaluettelot vaihtamatta kanavaa painamalla uudelleen **≡ LIST**-painiketta.

Radiokanavat

Jos digitaali-lähetykset ovat saatavilla, digitaaliset radiokanavat asennetaan asennuksen aikana. Radiokanavaa vaihdetaan samalla tavalla kuin TV-kanavaa.

Kanavaluettelo

Suosikkikanavat

Voit luoda suosikkikanavaluettelon, joka sisältää ainoastaan ne kanavat, joita haluat katsoa. Kun suosikkikanavaluettelo on valittu, näet ainoastaan suosikkikanavasi selatessasi kanavia.

Suosikkikanavaluettelon luominen

- 1 - Kun katselit TV-kanavaa, avaa kanavaluettelo painamalla **≡ LIST** -painiketta.
- 2 - Näytä kaikki kanavat valinnalla Valitse kaikki.
- 3 - Valitse kanava ja merkitse se suosikiksi painamalla **★** -painiketta.
- 4 - Valittu kanava merkitään **★**-merkillä.
- 5 - Paina lopuksi **←**-painiketta. Kanavat lisätään Suosikkiohjelmaluetteloon.

Voit poistaa kanavan suosikkiluettelosta valitsemalla kanavan, jonka yhteydessä on merkki **★**. Poista suosikkimerkintä painamalla **★**-painiketta.

Järjestäminen uudelleen

Voit järjestää kanavat uudelleen Suosikkiohjelmakanavaluettelossa.

- 1 - Korosta siirrettävä kanava **Suosikkiohjelmat** -kanavaluettelossa.
- 2 - Paina **→**-painiketta.
- 3 - Valitse kanava, jonka haluat siirtää, ja paina **OK**-painiketta.
- 4 - Siirrä korostettuna näkyvä kanava toiseen paikkaan painamalla **selauspainikkeita** ja paina **OK**-painiketta.
- 5 - Kun olet valmis, voit poistua Suosikkiohjelmakanavaluettelosta painamalla **TV EXIT** -painiketta.

Voit valita toisen kanavan ja tehdä toimenpiteen uudestaan.

Kanavaluettelonäkymät

Kanavaluettelossa näet kaikki asennetut TV- ja radiokanavat.

Kaikki-kanavaluettelo sisältää kaikki asennetut kanavat, ja sen kohdalla voit määrittää **Suosikkiohjelmat**-luettelon, näyttää asennetut **Radio**-luettelon kanavat erikseen tai tarkistaa viimeksi lisätyt kanavat **Uusi**-luettelossa.

Kanalogot

Joissain maissa kanavien logot näkyvät TV-ruudussa. Jos haluat piilottaa logot, voit poistaa ne käytöstä. Kanalogojen poistaminen käytöstä . . .

- 1 - Paina **HOME**-painiketta, valitse **Asetukset** ja paina **OK**-painiketta.
- 2 - Valitse **TV-asetukset** > **Yleiset asetukset** > **Kanavien logot** ja paina **OK**-painiketta.
- 3 - Valitse **Pois** ja paina **OK**-painiketta.
- 4 - Sulje valikko painamalla **←**-painiketta, tarvittaessa toistuvasti.

Kanavien nimen vaihtaminen

Voit nimetä kanavaluettelossa olevia kanavia uudelleen.

1 - Valitse kanava, jonka haluat nimetä uudelleen kanavaluettelossa.

2 - Valitse kanava, jonka nimen haluat vaihtaa.

3 - Paina **OK**-painiketta.

Voit kirjoittaa nimen kaukosäätimen painikkeilla tai avata näyttönäppäimistön.

Näyttönäppäimistöllä

- Avaa näyttönäppäimistö asettamalla kohdistin nimen tekstikenttään ja painamalla sitten **OK**-painiketta.
- Voit poistaa merkin kohdistimen edestä painamalla **Back**-painiketta.
- Voit kirjoittaa merkin valitsemalla haluamasi merkin nuolipainikkeilla ja painamalla sitten **OK**-painiketta.
- Voit valita isoja kirjaimia painamalla **Shift**-painiketta.
- Voit valita numeroita tai erikoismerkkejä painamalla **Number**-painiketta.
- Kun olet valmis, sulje näyttönäppäimistö painamalla **Exit**-painiketta.
- Lopeta uudelleennimeäminen valitsemalla **Valmis** ja painamalla **OK**-painiketta.

Kaukosäätimen näppäimistöllä*

- Voit poistaa merkin siirtämällä kohdistimen merkin taakse ja painamalla **Left**-painiketta.
- Voit kirjoittaa merkin painamalla sitä vastaavaa näppäintä näppäimistössä.
- Kun olet valmis, valitse **Valmis** painamalla **OK**-painiketta. Lopeta uudelleennimeäminen painamalla **OK**-painiketta uudelleen.

Saat lisätietoja näppäimistön käyttämisestä painamalla **Help**-painiketta ja etsimällä aiheen **Kaukosäädin, näppäimistö**.

* Koskee vain kaukosäätimiä, joissa on näppäimistö

Kanavan lukitseminen

Voit estää lapsia katsomasta tiettyä kanavaa tai ohjelmaa lukitsemalla kanavan tai estämällä tiettyjen ikäluokituksen mukaisten ohjelmien katselun.

Kanavan lukitseminen

Voit lukita kanavia, joita et halua lasten katsovan. Jotta voit katsoa lukittua ohjelmaa, sinun on annettava lapsilukkokoodi. Et voi lukita liitetyistä laitteista tulevia ohjelmia.

Kanavan lukitseminen:

- 1 - Kun katselet TV-kanavaa, avaa **kanavaluettelo** painamalla **Menu** -painiketta.
- 2 - Valitse missä tahansa luettelossa kanava, jonka haluat lukita.
- 3 - Paina **Menu** -painiketta ja valitse **Lukitse kanava**. Kanavan kohdalla näkyy kanavaluettelossa lukkosymboli **🔒**.

Voit poistaa kanavan lukituksen valitsemalla lukitun kanavan

kanavaluettelosta. Paina **Menu** -painiketta ja valitse Lukitus pois. Tarvitset lapsilukkokoodin.

Vanhempien luokittelu

Voit estää lapsia katsomasta heille sopimattomia ohjelmia määrittämällä ikäluokituksen.

Osa digitaalisten ohjelmien palveluntarjoajista on asettanut ohjelmilleen ikäluokituksen. Jos jonkin ohjelman ikäluokitus on sama tai korkeampi kuin lapsellesi asettama ikä, ohjelma lukitaan. Jotta voit katsoa estettyä ohjelmaa, sinun on annettava lapsilukkokoodi. Vanhempien luokittelu koskee kaikkia kanavia.

Ikäluokituksen asettaminen

- 1 - Paina **Home**-painiketta, valitse **Asetukset** ja paina **OK**-painiketta.
- 2 - Valitse **Kanava-asetukset** > **Lapsilukko** > **Vanh.luokitt.** ja paina **OK**-painiketta.
- 3 - Anna nelinumeroinen lapsilukkokoodi ja vahvista se. Nyt voit määrittää ikäluokituksen.
- 4 - Aseta ikä ja paina **OK**-painiketta.
- 5 - Sulje valikko painamalla **Back**-painiketta, tarvittaessa toistuvasti.

Voit poistaa vanhempien luokittelun käytöstä valitsemalla ikäasetukseksi **Ei mitään**.

Televisio kysyy koodia ohjelman lukituksen avaamista varten. Jotkin televisioyhtiöt/palveluntarjoajat estävät ainoastaan ohjelmat, joiden luokitus on asettamaasi ikäluokitusta suurempi.

Lukituskoodin asettaminen tai muuttaminen

Koodin määrittäminen tai nykyisen koodin muuttaminen

- 1 - Paina **Home**-painiketta, valitse **Asetukset** ja paina **OK**-painiketta.
- 2 - Valitse **Satelliitin aset.** > **Lapsilukko** > **Koodin vaihtaminen** ja paina **OK**-painiketta.
- 3 - Jos koodi on jo asetettu, kirjoita ensin nykyinen lapsilukkokoodi ja sitten uusi koodi kaksi kertaa.

Uusi koodi on asetettu.

Unohditko lapsilukkokoodin?

Jos olet unohtanut koodin, voit ohittaa nykyisen koodin ja määrittää uuden.

- 1 - Paina **Home**-painiketta, valitse **Asetukset** ja paina **OK**-painiketta.
- 2 - Valitse Kanavan asetukset > **Lapsilukko** > **Koodin vaihtaminen** ja paina **OK**-painiketta.
- 3 - Anna ohituskoodi **8888**.
- 4 - Anna sitten uusi lapsilukkokoodi ja vahvista se antamalla se uudelleen.

Kanavien asetukset

Kun katselet kanavaa, käytettävissä olevat asetukset vaihtelevat kanavan tyyppin (analoginen tai digitaalinen) tai määrittämiesi TV-asetusten mukaan.

Asetukset-valikon avaaminen

Kun katselet kanavaa, paina **Menu** -painiketta.



Erityisryhmille

Kun Erityisryhmille-ominaisuus on käytössä, voit määrittää kuulo- ja näkövammaisille tarkoitettuja asetuksia.

Saat lisätietoja painamalla **Avainsanat** -painiketta ja etsimällä aiheen **Erityisryhmille**.

Videovalinta

Digitaaliset televisiokanavat voivat tarjota useita videosignaaleita (monisyöttölähetys), erilaisia katselupisteitä tai kuvakulmia samasta tapahtumasta tai eri ohjelmia samalla TV-kanavalla. Televisio ilmoittaa saatavilla olevista monisyöttökanavista ohjeviestillä.

Tekstitys

Valittavissa ovat **Tekstitys päällä** ja **Tekstitys pois**. Kun valitset **Automaattinen**, tekstitys näkyy ainoastaan, kun ääni on mykistetty **🔇**-painikkeella.

Tekstityskieli

Digitaalisissa lähetyksissä voit valita käytettävissä olevan tekstityskielen tilapäisesti, jos mikään haluamistasi kielistä ei ole käytettävissä.

Saat lisätietoja painamalla **Avainsanat** -painiketta ja etsimällä aiheen **Tekstitys**.

Äänen kielet

Digitaalisissa lähetyksissä voit valita käytettävissä olevan äänen kielen tilapäisesti, jos mikään haluamistasi kielistä ei ole käytettävissä.

Saat lisätietoja painamalla **Avainsanat** -painiketta ja etsimällä aiheen **Audiokieli**.

Dual I-II

Jos äänisignaali sisältää kaksi äänen kieltä, mutta toinen – tai kumpikaan – kielimerkintä ei näy, tämä vaihtoehto on käytettävissä.

Yleinen liittymä

Jos esimaksettua Premium-sisältöä on saatavissa CA-moduulin kautta, voit määrittää palveluntarjoajan asetukset tällä asetuksella.

Tämän kanavan HbbTV

Voit estää HbbTV-palvelun HbbTV-kanavalla.

Saat lisätietoja painamalla **Avainsanat** -painiketta ja etsimällä aiheen **HbbTV**.

MHP-sovellukset

MHP-sovellusten ottaminen käyttöön tai poistaminen käytöstä. Saat lisätietoja painamalla **Avainsanat** -painiketta ja etsimällä aiheen **MHP**.

Tila

Valitsemalla **Tila** voit näyttää katseltavan (analogisen tai digitaalisen) kanavan tai liitetyn laitteen tekniset tiedot.

Jakamiseen

Käyttäjä voi kertoa toiminnastaan sosiaalisissa medioissa, (kuten Twitter, Facebook tai sähköposti).

Kuvasuhde

Jos mustat palkit näkyvät kuvan ylä- ja alapuolella tai vasemmalla ja oikealla puolella, voit säätää kuvasuhdetta niin, että kuva täyttää ruudun kokonaan.

Kuvaformaatin muuttaminen

- 1 - Kun katsot televisiokanavaa, avaa **TV**-painikkeella **Kuvaformaatti**-valikko.
- 2 - Valitse kuvasuhde luettelosta ja paina **OK**-painiketta.

Seuraavat kuvaformaattit voivat olla käytettävissä kuvaruudussa näkyvän kuvan mukaan

- **Perus**
 - Koko näyttö
 - Sovita näyttöön

- **Edistynyt**
 - Edellinen asetetus
 - Vaihto
 - Zoomaus
 - Venytys
 - Natiivi
 - Kumoa

Teksti-TV

Teksti-TV:n sivut

Avaa teksti-TV television katselun aikana painamalla **TEXT** -painiketta.

Sulje teksti-TV painamalla **TEXT**-painiketta uudelleen.



Teksti-TV:n sivun valitseminen

Sivun valitseminen.

- 1 - Näppäile sivun numero numeropainikkeilla.
- 2 - Siirry nuolipainikkeilla.
- 3 - Valitse kuvaruudun alareunassa olevat väreillä merkityt vaihtoehdot painamalla vastaavia väripainikkeita.

Teksti-TV:n alisivut

Teksti-TV:n sivulla saattaa olla useita alisivuja. Alisivujen sivunumerot näkyvät pääsivunumeron vieressä olevassa palkissa. Valitse alisivu painamalla ◀- tai ▶-painiketta.

T.O.P.-teksti-TV:n sivut

Joillakin kanavilla on käytössä T.O.P.-teksti-TV. Avaa T.O.P.-teksti-TV teksti-TV:ssä painamalla ≡ **OPTIONS** -painiketta ja valitsemalla **T.O.P.-esittely**.

Teksti-TV:n asetukset

Voit valita seuraavat toiminnot painamalla ≡ **OPTIONS** -painiketta, kun selaat teksti-TV:tä:

- **Pysäytä sivu**
Alisivujen automaattisen kierron pysäyttäminen.
- **Kaksikuvanäyttö / Koko kuva**
TV-kanavan ja teksti-TV:n näyttäminen samanaikaisesti vierekkäin.
- **T.O.P.-esittely**
T.O.P.-teksti-TV:n avaaminen.
- **Suurena**
Teksti-TV:n sivun lukemisen helpottaminen sivua suurentamalla.
- **Näytä**
Sivulla olevien piilotettujen tietojen näyttäminen.
- **Alisivujen kierto**
Alisivujen vaihtuminen, kun niitä on käytettävissä.
- **Kieli**
Jotta ruudussa näkyvä teksti näkyisi oikein, voit vaihtaa teksti-TV:n käyttämää merkkiryhmää.
- **Teksti-TV 2.5**
Tavallista värikkäämmän ja graafisemman teksti-tv 2.5:n ottaminen käyttöön.

Teksti-TV:n määrittäminen

Teksti-TV:n kieli

Joillain digitaalisilla palveluntarjoajilla on valittavana useita teksti-TV:n kieliä.

Ensi- ja toissijaisen tekstin kielen määrittäminen

- 1 - Paina **▲**-painiketta, valitse **Asetukset** ja paina **OK**-painiketta.
- 2 - Valitse **Kanava-asetukset > Kieli**.
- 3 - Valitse **Ensisijainen teksti-TV** tai **Toissijainen teksti-TV**.
- 4 - Valitse haluamasi tekstikielien.
- 5 - Sulje valikko painamalla **↩**-painiketta, tarvittaessa toistuvasti.

Teksti-TV 2.5

Joidenkin kanavien tarjoamassa teksti-TV 2.5 -muodossa on entistä enemmän värejä ja parempi grafiikka. Teksti-TV 2.5 on oletusarvoisesti käytössä (tehdasasetus).

Teksti-tv 2.5:n poistaminen käytöstä

- 1 - Paina **TEXT**-painiketta.
- 2 - Kun teksti-TV on näkyvässä, paina **≡ OPTIONS** -painiketta.
- 3 - Valitse **Teksti-tv 2.5 > Pois**.
- 4 - Sulje valikko painamalla **↩**-painiketta, tarvittaessa toistuvasti.

Valikkojen kieli

Television valikkojen ja viestien kielen vaihtaminen

- 1 - Paina **▲**-painiketta, valitse **Asetukset** ja paina **OK**-painiketta.
- 2 - Valitse **TV-asetukset > Yleisasetukset > Valikkokieli** ja paina **OK**-painiketta.
- 3 - Valitse haluamasi kieli ja paina **OK**-painiketta.
- 4 - Sulje valikko painamalla **↩**-painiketta, tarvittaessa toistuvasti.

Äänen kielet

Jos televisiokanava lähettää moni- tai kaksikielisiä lähetyksiä, voit valita haluamasi äänen kielen.

- 1 - Kun katsot televisiota, paina **≡ OPTIONS** -painiketta.
- 2 - Valitse digitaalisille kanaville **Audiokieli**. Valitse analogisille kanaville **Vaihtoeht. ääni**. Vahvista valinta painamalla **OK** -painiketta.
- 3 - Valitse kieli vaihtoehdoista ja paina **OK**-painiketta.

Huomautus:

Jos olet valinnut analogisille kanaville asetuksen **Vaihtoeht. ääni**, valitse seuraavista vaihtoehdoista:

- **Pää:** äänen ensisijainen kieli, tai
- **SAP:** toissijainen äänen kieli.

Tekstityksestä ja kielistä

Tekstitys

Tekstityksen ottaminen käyttöön

Avaa tekstitysvalikko painamalla **SUBTITLE**-painiketta.

Voit valita tekstityksen asetukseksi **Päälle**, **Pois** tai

Automaattinen.

Jos haluat näyttää tekstityksen televisioon määrittämälläsi kielellä, kun lähetetty ohjelma ei ole omalla kielelläsi, valitse

Automaattinen. Tällä asetuksella televisio näyttää tekstityksen myös, kun mykistät äänen **🔇**-painikkeella.

Analogisten kanavien tekstityksen on oltava käytettävissä **teksti-TV:ssä**.

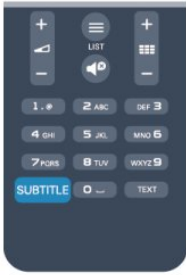

Digitaalisten kanavien tekstitys

Digitaalisten kanavien tekstitystä ei tarvitse määrittää teksti-TV:ssä.

Digitaalisten kanavien ohjelmissa voi olla käytettävissä useita tekstityskieliä. Voit määrittää ensi- ja toissijaisen tekstityskielen. Jos tekstitys on käytettävissä jommallakummalla kielellä, televisio näyttää sen.

Jos kumpikaan määrittämistä tekstityskielistä ei ole käytettävissä, voit valita jonkin muun käytettävissä olevan tekstityskielen.

Ensi- ja toissijaisen tekstityskielen määrittäminen . . .

- 1 - Paina **HOME**-painiketta, valitse **Asetukset** ja paina **OK**-painiketta.
- 2 - Valitse **Kanava-asetukset**, valitse **Kielet** > **Ensisijainen tekstikieli** tai **Toissijainen tekstikieli** ja paina **OK**-painiketta.
- 3 - Valitse kieli ja paina **OK**-painiketta.
- 4 - Sulje valikko painamalla **BACK**-painiketta, tarvittaessa toistuvasti.

Tekstityskielen valitseminen, kun kumpikaan määritetyistä kielistä ei ole käytettävissä:

- 1 - Paina **OPTIONS** -painiketta.
- 2 - Valitse **Tekstityskieli**, valitse tilapäinen tekstityskieli ja paina **OK**-painiketta.

Analogisten kanavien tekstitys

Analogisten kanavien tekstitys on otettava käyttöön kullakin kanavalla manuaalisesti.

- 1 - Siirry kanavalle ja avaa teksti-TV painamalla **TEXT**-painiketta.
 - 2 - Anna tekstityssivun numero, joka on usein **888**.
 - 3 - Sulje teksti-TV painamalla **TEXT**-painiketta uudelleen.
- Jos valitset tekstityksen käyttöön tekstitysvälkosta, kun katselet tätä analogista kanavaa, tekstitys näkyy, kun se on käytettävissä. Voit tarkistaa, onko kanava analoginen vai digitaalinen, siirtymällä kanavalle ja valitsemalla **Tila**-vaihtoehdon **Asetukset**-välkosta.

Äänen kielet

Digitaalisten televisiokanavien ohjelmat voivat sisältää useita äänen kieliä. Voit määrittää ensi- ja toissijaisen äänen kielen. Jos ääni on käytettävissä jommallakummalla kielellä, televisio valitsee sen.

Jos kumpikaan määrittämistä äänen kielistä ei ole käytettävissä, voit valita jonkin muun käytettävissä olevan äänen kielen.

Ensi- ja toissijaisen äänen kielen määrittäminen . . .

- 1 - Paina **HOME**-painiketta, valitse **Asetukset** ja paina **OK**-painiketta.
- 2 - Valitse **Kanava-asetukset**, valitse **Kielet** > **Ensisijainen**

audiokieli tai **Toissijainen audiokieli** ja paina **OK**-painiketta.

3 - Valitse kieli ja paina **OK**-painiketta.

4 - Sulje valikko painamalla **BACK**-painiketta, tarvittaessa toistuvasti.

Äänen kielen valitseminen, kun kumpikaan määritetyistä äänen kielistä ei ole käytettävissä . . .

1 - Paina **OPTIONS** -painiketta.

2 - Valitse **Audiokieli**, valitse tilapäinen äänen kieli ja paina **OK**-painiketta.

Äänen kielet kuulo- ja näkövammaisille

Jotkin digitaaliset palveluntarjoajat lähettävät erityisesti kuulo- ja näkövammaisille tarkoitettua ääntä ja tekstitystä.

Saat lisätietoja painamalla **AVAINSANAT** -painiketta ja etsimällä aiheen **Erityisryhmille**.

Valikkojen kieli

Television valikkojen ja viestien kielen vaihtaminen

- 1 - Paina **HOME**-painiketta, valitse **Asetukset** ja paina **OK**-painiketta.
- 2 - Valitse **TV-asetukset** > **Yleisasetukset** > **Valikkokieli** ja paina **OK**-painiketta.
- 3 - Valitse haluamasi kieli ja paina **OK**-painiketta.
- 4 - Sulje valikko painamalla **BACK**-painiketta, tarvittaessa toistuvasti.

Vuorovaikutteinen televisio

Tietoja iTV-palvelusta

Jotkin kanavat yhdistävät vuorovaikutteisen television avulla tavallisiin TV-ohjelmiin tieto- tai viihdesivuja. Voit vastata ohjelmaan tai äänestää, tehdä ostoksia internetissä tai maksaa video-on-demand-ohjelman.

HbbTV, MHEG, . . .

Kanavat käyttävät esimerkiksi seuraavia interaktiivisia TV-järjestelmiä: HbbTV (Hybrid Broadcast Broadband TV) tai iTV (Interactive TV - MHEG). Vuorovaikutteiseen televisioon viitataan joskus myös nimellä digitaalinen teksti-TV tai punainen painike, mutta jokainen järjestelmä on ainutlaatuinen.

Lisätietoja on televisioyhtiöiden internet-sivuilla.

Vaatimukset

Vuorovaikutteinen televisio on käytettävissä vain digitaalisilla TV-kanavilla. Jotta voit nauttia vuorovaikutteisen television kaikista eduista, televisiossa on oltava internet-laajakaistayhteys.

HbbTV

Jos TV-kanava tarjoaa HbbTV-sivuja, voit avata ne, jos olet ottanut käyttöön HbbTV-toiminnon TV:n asetuksissa.

- 1 - Paina **HOME**-painiketta, valitse **Asetukset** ja paina **OK**-painiketta.
- 2 - Valitse **TV-asetukset**, valitse **Yleisasetukset** > **HbbTV** ja

paina **OK**-painiketta.

3 - Valitse **Päälle** ja paina **OK**-painiketta.

4 - Sulje valikko painamalla **↵**-painiketta, tarvittaessa toistuvasti.

Voit tarvittaessa poistaa HbbTV-sivut käytöstä tietyllä TV-kanavalla.

1 - Viritä kanava, jonka HbbTV-sivujen käytön haluat estää.

2 - Paina **≡** **OPTIONS** -painiketta, valitse **Tämän kanavan HBB TV** ja paina **OK**-painiketta.

3 - Valitse **Pois** ja paina **OK**-painiketta.

Interaktiivisten TV-palveluiden käyttäminen

iTV-sivujen avaaminen

Useimmat HbbTV- tai iTV-palveluita tarjoavien kanavien vuorovaikutteiset ohjelmat avataan painamalla **→**-painiketta tai **OK**-painiketta.

iTV-sivujen selaaminen

Voit selata iTV-sivuja nuoli- ja väripainikkeilla, numeropainikkeilla ja **↵**-painikkeilla.

Voit katsoa iTV-palveluiden sivuilla olevia videoita painikkeilla **▶** (Toista), **⏸** (Keskeytä) ja **■** (Pysäytä).

Digitaalinen teksti-TV (vain Iso-Britannia)

Avaa digitaalinen teksti-TV painamalla **TEXT**-painiketta. Sulje painamalla **↵**-painiketta.

iTV-sivujen sulkeminen

Useimmat iTV-sivut neuvovat, millä painikkeella palvelu suljetaan. Voit pakottaa iTV-palvelun sivun kiinni siirtymällä seuraavalle TV-kanavalle ja takaisin.

Tietoja vuorovaikutteisesta TV:stä

Jotkin kanavat yhdistävät vuorovaikutteisen television avulla tavallisiin TV-ohjelmiin tieto- tai viihdesivuja.

Huomautus:

- Tällä toiminnolla ei voi ladata tiedostoja televisioon.
- Kaikissa TV-ohjelmissa, mainoksissa ja ominaisuuksissa ei ole CC-tekstitystietoja.
- Digitaaliseen sisältöön ei voi lähettää vastauksia.

Lisätietoja on televisioyhtiöiden internet-sivuilla.

7.2

Kanavien asennus

Kanavien päivittäminen

Automaattinen päivitys

Jos vastaanotat digitaalisia kanavia, televisio pystyy automaattisesti päivittämään uudet kanavat kanavaluetteloon. Voit päivittää kanavaluettelon myös itse.

Autom. kanavapäivitys

Televisio päivittää kanavat ja tallentaa uudet kanavat päivittäin kello 6.00. Uudet kanavat tallennetaan sekä Kaikki- että Uusi-kanavaluetteloon. Tyhjät kanavat poistetaan.

Jos uusia kanavia löytyy tai kanavia päivitetään tai poistetaan, ruutuun ilmestyy viesti, kun TV käynnistetään. Television on oltava valmiustilassa, jotta se päivittää kanavat automaattisesti.

Käynnistyksessä näytettävän viestin poistaminen käytöstä

- 1 - Paina **▲**-painiketta, valitse **Asetukset** ja paina **OK**-painiketta.
- 2 - Valitse **Kanava-asetukset** ja paina **OK**-painiketta.
- 3 - Valitse **Kanavien asennus** > **Kanavan päivitysviesti** > **Pois**.

Kanavien automaattisen päivityksen poistaminen käytöstä

- 1 - Paina **▲**-painiketta, valitse **Asetukset** ja paina **OK**-painiketta.
- 2 - Valitse **Kanava-asetukset** ja paina **OK**-painiketta.
- 3 - Valitse **Kanavien asennus** > **Kanavien automaattinen päivitys** > **Pois** ja paina **OK**-painiketta.

Päivityksen käynnistäminen

Päivityksen käynnistäminen itse

- 1 - Paina **▲**-painiketta, valitse **Asetukset** ja paina **OK**-painiketta.
- 2 - Valitse **Hae kanavat** ja paina **OK**-painiketta.
- 3 - Valitse **Päivitä kanavat** ja seuraa ruudussa olevia ohjeita.

Päivitys saattaa kestää muutaman minuutin.

Joissakin maissa automaattinen kanavapäivitys tapahtuu, kun televisiota katsellaan tai kun se on valmiustilassa.

Kanavien asentaminen uudelleen

Voit etsiä kanavia ja asentaa niitä uudelleen ja jättää kaikki muut television asetukset ennalleen. Voit myös asentaa television kokonaan uudelleen.

Jos lapsilukkokoodi on määritetty, tarvitset sen, jotta voit asentaa kanavat uudelleen.

Kanavien asentaminen uudelleen

Vain kanavien asentaminen uudelleen . . .

- 1 - Paina **▲**-painiketta, valitse **Asetukset** ja paina **OK**-painiketta.
- 2 - Valitse **Hae kanavat** > **Kanavien asentaminen** ja paina **OK**-painiketta.
- 3 - Valitse maa, jossa TV on asennettu.
- 4 - Valitse **Antenni (DVB-T)** tai **Kaapeli (DVB-C)**. Kanavahaku

voi kestää muutaman minuutin. Noudata ruudun ohjeita.

Kaikkien kanavien asentaminen uudelleen

Koko television asentaminen uudelleen . . .

- 1 - Paina **▲**-painiketta, valitse **Asetukset** ja paina **OK**-painiketta.
- 2 - Valitse **TV-asetukset > Yleisasetukset > TV:n asentaminen** ja paina **OK**-painiketta. Asennus voi kestää muutaman minuutin. Noudata ruudun ohjeita.

Tehdasasetukset

Tehdasasetusten palauttaminen palauttaa television alkuperäiset kuva- ja ääniasetukset. Alkuperäisten tehdasasetusten palauttaminen.

- 1 - Paina **▲**-painiketta, valitse **Asetukset** ja paina **OK**-painiketta.
- 2 - Valitse **TV-asetukset > Yleisasetukset > Tehdasaset.** ja paina **OK**-painiketta.
- 3 - Vahvista painamalla **OK**-painiketta.
- 4 - Sulje valikko painamalla **↵**-painiketta, tarvittaessa toistuvasti.

Kanavaluettelon kopiointi

Johdanto

Kanavaluettelon kopiointi on tarkoitettu jälleenmyyjien ja ammattilaisten käyttöön. Joissain maissa kanavaluettelon kopiointi on käytettävissä ainoastaan satelliittikanavien kopiointiin.

Kanavaluettelon kopiointi -toiminnon avulla televisioon asennetut kanavat voi kopioida toiseen saman sarjan Philips-televisioon. Kanavaluettelon kopiointiin avulla säästyt aikaa vievältä kanavien haulta, kun voit ladata televisioon esimääritetyt kanavaluettelon. Käytä vähintään 1 gigatavun USB Flash -asemaa.

Vaatimukset

- Molempien televisioiden on oltava saman vuoden mallia.
- Molemmissa televisioissa on käytössä sama laitteistotyyppi. Tarkista laitteistotyyppi television tyyppikilvestä television taustapuolelta. Yleensä tyyppinä on Q . . . LA
- Televisioiden ohjelmistoversiot ovat yhteensopivat.

Nykyinen versio

Voit tarkistaa television nykyisen ohjelmistoversion kohdassa

Nyk. ohjelm.

tiedot valikossa **▲ > Asetukset > Ohjelmistoasetukset**.

Kanavaluettelon kopioiminen

Kanavaluettelon kopioiminen

- 1 - Kytke televisioon virta, kun kanavat on asennettu. Liitä USB-muistilaite.
- 2 - Paina **▲**-painiketta, valitse **Asetukset** ja paina **OK**-painiketta.
- 3 - Valitse **TV-asetukset > Yleisasetukset > Kanavaluettelon kopiointi > Kopioi USB:hen** ja paina **OK**-painiketta. Jotta voit kopioida kanavaluettelon tästä televisiosta, sinulta ehkä kysytään lapsilukkokoodia, joka annoit asennuksen yhteydessä.
- 4 - Kun kopiointi on valmis, irrota USB-muistilaite.

Nyt voit ladata kopioitua kanavaluettelon toiseen Philips-televisioon.

Kanavaluettelon lataaminen

Kopioitua kanavaluettelon lataaminen

Kanavaluettelon lataamistapa vaihtelee sen mukaan, onko TV valmiiksi asennettu.

TV, jota ei ole vielä asennettu

- 1 - Aloita asennus liittämällä pistoke pistorasiaan ja valitsemalla kieli ja maa. Voit ohittaa Hae kanavat -toiminnon. Viimeistelee asennus.
- 2 - Liitä USB-muistilaite, jossa on toisesta televisiosta kopioitu kanavaluettelo.
- 3 - Aloita kanavaluettelon lataus painamalla **▲**-painiketta, valitse **Asetukset** ja paina **OK**-painiketta.
- 4 - Valitse **TV-asetukset > Yleisasetukset > Kanavaluettelon kopiointi > Kopioi TV:hen** ja paina **OK**-painiketta. Sinulta ehkä kysytään television lapsilukkokoodia.
- 5 - Televisio ilmoittaa, jos kanavaluettelon kopiointi televisioon onnistui. Irrota USB-muistilaite.

Asennettu televisio

- 1 - Tarkista television maa-asetus. (Voit tarkistaa asetuksen painamalla **▲**-painiketta, valitsemalla **Asetukset** ja painamalla **OK**-painiketta. Valitse **Hae kanavat > Kanavien asentaminen** ja paina **OK**-painiketta. Paina **↵**-painiketta ja valitse myöhemmin **Peruuta**, kun haluat poistua kanavien hakutoiminnosta.)
Jos maa-asetus on oikein, jatka vaiheeseen 2.
Jos maa-asetus ei ole oikein, sinun on aloitettava uudelleenasetus. Aloita uudelleenasetus painamalla **▲**-painiketta, valitsemalla **Asetukset** ja painamalla **OK**-painiketta. Valitse **TV-asetukset > Yleisasetukset > TV:n asentaminen > OK**. Valitse oikea maa ja ohita Hae kanavat -toiminto. Viimeistelee asennus. Kun olet valmis, jatka vaiheeseen 2.
- 2 - Liitä USB-muistilaite, jossa on toisesta televisiosta kopioitu kanavaluettelo.
- 3 - Aloita kanavaluettelon lataus painamalla **▲**-painiketta, valitse **Asetukset** ja paina **OK**-painiketta.
- 4 - Valitse **TV-asetukset > Yleisasetukset > Kanavaluettelon kopiointi > Kopioi TV:hen** ja paina **OK**-painiketta. Sinulta ehkä kysytään television lapsilukkokoodia.
- 5 - Televisio ilmoittaa, jos kanavaluettelon kopiointi televisioon onnistui. Irrota USB-muistilaite.

DVB-T tai DVB-C

DVB-T- tai DVB-C-vastaanotto

Jos maassasi lähetetään sekä DVB-T- että DVB-C-lähetyksiä, ja tämä televisio on valmistettu vastaanottamaan sekä maasi DVB-T- että DVB-C-lähetyksiä, sinun on valittava TV-kanavien asentamisen aikana DVB-T tai DVB-C.

DVB-asetuksen vaihtaminen kanavien uudelleenasetusta varten

- 1 - Paina **▲**-painiketta, valitse **Asetukset** ja paina **OK**-painiketta.
- 2 - Valitse **Kanava-asetukset** ja paina **OK**-painiketta.
- 3 - Valitse **Kanavien asennus > Antenniliitäntä > Antenni (DVB-T)** tai **Kaapeli (DVB-C)** ja paina **OK**-painiketta.
- 4 - Valitse haluamasi DVB-asetus.
- 5 - Sulje valikko painamalla **↩**-painiketta, tarvittaessa toistuvasti.

DVB-C-kanavien asennus

Kaikki DVB-C-asetukset on määritetty automaattisiksi käytön helpottamiseksi.

Jos olet saanut DVB-C-kaapeliyhtiöltä tietyt asetukset, kuten verkkotunnuksen tai verkon taajuuden, anna ne, kun TV kysyy niitä asennuksen aikana.

Virittämisasiasetuksia (täysi tai pikahaku) on ehkä muutettava tai tietty symbolinopeus on ehkä määritettävä **Asetukset**-valikosta asennuksen aikana. Kun aiot määrittää **Symbolinopeus**-asetuksen, määritä sen arvoksi ensin **Manuaalinen**.

Kanavanumeroiden ristiriidat

Joissakin maissa eri TV-kanavilla (televisioyhtiöillä) voi olla käytössä sama kanavanumero. TV näyttää asennuksen aikana kanavanumeroiden ristiriitojen luettelon. Sinun on valittava, minkä TV-kanavan haluat asentaa milläkin kanavanumerolla.

DVB-T + DVB-C

Jos voit käyttää sekä DVB-T-antennituloa että DVB-C-tuloa, voit määrittää television molempia varten. Asenna ensin toinen järjestelmä ja sitten toinen ja määritä tarvittavat asetukset. Kun järjestelmät on asennettu, voit katsella haluamasi järjestelmän kanavia vaihtamalla antennin tulosignaalia television takana olevassa **antenniliitännässä** ja valitsemalla asianmukaisen järjestelmän. Lisätietoja DVB-T- tai DVB-C-asetuksen valitsemisesta on edellä.

DVB-asetukset

DVB-asetusten käyttäminen

- 1 - Paina **▲**-painiketta, valitse **Asetukset** ja paina **OK**-painiketta.
- 2 - Valitse **Hae kanavat** ja paina **OK**-painiketta.
- 3 - Valitse **Kanavien asentaminen**.
- 4 - Valitse maa, jossa TV on asennettu.
- 5 - Valitse **Kaapeli (DVB-C)**.
- 6 - Valitse **Aloita kanavahaku** tai **DVB-C-asetukset**.
- 7 - Sulje valikko painamalla **↩**-painiketta, tarvittaessa toistuvasti.

Symbolinopeustila

Jos kaapeliyhtiö ei ole ilmoittanut tiettyä **symbolinopeutta** TV-kanavien asentamiseen, jätä **Symbolinopeustila**-asetukseksi **Automaattinen**.

Jos ohjeeksi on annettu tietty symbolinopeus, valitse **Manuaalinen**. Ohjeeksi saatu arvo voi kuitenkin olla jo esimääritettyjen symbolinopeusarvojen luettelossa. Tarkista, onko

arvo automaattisesti käytettävissä, valitsemalla **Esimääritetyt symbolinopeudet**.

Symbolinopeus

Kun **Symbolinopeustila**-asetukseksi on määritetty **Manuaalinen**, voit kirjoittaa kaapeliyhtiöltä saamasi symbolinopeusarvon tähän numeropainikkeilla.

Verkon taajuustila

Jos aiot etsiä kanavia nopealla **Pikahaku**-menetelmällä **Taajuushaku**-toiminnossa, valitse **Automaattinen**. Televisio valitsee esimääritetyistä verkkotaajuuksista (HC - aloituskanava) sen, jota useimmat maasi kaapeliyhtiöt käyttävät.

Jos olet saanut kanavahakua varten tietyn verkon taajuusarvon, valitse **Manuaalinen**.

Verkon taajuus

Kun **Verkon taajuustila** -asetukseksi on määritetty **Manuaalinen**, voit kirjoittaa kaapeliyhtiöltä saamasi verkon taajuusarvon tähän numeropainikkeilla.

Taajuushaku

Valitse kanavanhakutapa. Voit valita nopeamman **Pikahaku**-menetelmän ja käyttää esimääritettyjä asetuksia, joita useimmat maasi kaapeliyhtiöt käyttävät.

Jos yhtään kanavaa ei asennu tai kanavia puuttuu, voit valita laajennetun **Täysi haku** -menetelmän. Tällöin kanavien haku- ja asennusaika on pidempi.

Digitaaliset kanavat

Jos tiedät, että kaapeliyhtiösi ei tarjoa digitaalisia kanavia, voit ohittaa digitaalisten kanavien haun.

Valitse **Off**.

Analog. kanavat

Jos tiedät, että kaapeliyhtiösi ei tarjoa analogisia kanavia, voit ohittaa analogisten kanavien haun valitsemalla **Pois**.

Rajoitukseton/Salattu

Jos olet tilannut maksukanavia ja käytössäsi on CA-moduuli, valitse **Rajoitukseton/salattu**. Jos et ole tilannut maksukanavia tai -palveluita, voit valita vain **Ilmaiskanavat**.

Saat lisätietoja painamalla **—** **Avainsanat** -painiketta ja etsimällä

aiheen **CAM - CA-moduuli (Conditional Access Module)**.

Voit toistaa vaiheet, kunnes kaikki analogiset televisiokanavat on asennettu.

Vastaanottolaatu

Jos vastaanotat digitaalisia kanavia, voit tarkistaa kanavasignaalin laadun ja vahvuuden.

Jos käytössäsi on antenni, voit yrittää parantaa vastaanoton laatua siirtämällä antennia.

Digitaalisen kanavan vastaanottolaadun tarkistaminen

1 - Vaihda kyseiselle kanavalle.

2 - Paina **▲**-painiketta, valitse **Asetukset** ja paina **OK**-painiketta.

3 - Valitse **Kanava-asetukset > Kanavien asennus >**

Digitaalinen: vastaanottotesti ja paina **OK**-painiketta.

Kanavan taajuusalue näkyy ruudussa. Jos vastaanotto on heikko, voit siirtää antennia. Tarkista taajuuden signaalin laatu uudelleen valitsemalla **Haku** ja painamalla **OK**-painiketta.

Voit valita tietyn digitaalisen taajuuden itse kaukosäätimen numeropainikkeilla. Voit myös valita taajuuden, viedä nuolet numeron kohdalle **◀**- ja **▶**-painikkeella ja muuttaa numeroa **▲**- ja **▼**-painikkeella. Voit tarkistaa taajuuden valitsemalla **Haku** ja painamalla **OK**-painiketta.

Jos vastaanottimesi toimii kaapeliverkossa, toiminto **Symbolinopeustila** on valittavissa. Valitse Symbolinopeustilaksi **Automaattinen**, ellei ole saanut kaapeliyhtiöltä tiettyä symbolinopeuden arvoa. Voit kirjoittaa saamasi arvon numeropainikkeilla.

Manuaalinen asennus

Analogiset televisiokanavat voidaan viritellä yksitellen manuaalisesti.

Analogisten kanavien asentaminen manuaalisesti

1 - Paina **▲**-painiketta, valitse **Asetukset** ja paina **OK**-painiketta.

2 - Valitse **Kanava-asetukset > Kanavien asennus > Analog.:**

Manuaalinen asennus ja paina **OK**-painiketta.

- **Järjestelmä**

Määritä TV-järjestelmä valitsemalla **Järjestelmä** ja painamalla **OK**-painiketta.

Valitse maa tai maanosa, jossa olet tällä hetkellä.

- **Kanavan hakeminen**

Etsi kanava valitsemalla **Etsi kanava** ja painamalla **OK**-painiketta.

Valitse **Haku** ja paina **OK**-painiketta. Voit myös syöttää taajuuden itse. Jos vastaanotto on heikko, valitse uudelleen **Haku**.

Jos haluat tallentaa kanavan, valitse **Valmis** ja paina **OK**-painiketta.

- **Hienosäätö**

Voit hienosäätää kanavaa valitsemalla **Hienosäätö** ja painamalla

OK-painiketta. Hienosäädä kanavaa **▲**- tai **▼**-painikkeella.

Jos haluat tallentaa löytyneen kanavan, valitse **Valmis** ja paina

OK-painiketta.

- **Tallenna nykyinen kanava / Tallenna uutena kanavana**

Voit tallentaa kanavan nykyisellä tai uudella kanavanumerolla.

Valitse **Tallenna nykyinen kanava** tai **Tallenna uutena kanavana**.

Satelliittikanavat



8.1

Satelliittikanavien katselu

Satelliittikanavien katselu

Paina -painiketta, valitse **Satelliitti** ja paina **OK**-painiketta. Televisio siirtyy viimeksi katsellulle satelliittikanavalle.

Kanavien vaihtaminen

Voit vaihtaa kanavaa painamalla painikkeita  + tai  -. Televisio siirtyy kanavaluettelon seuraavalle kanavalle. Jos tiedät haluamasi kanavan numeron, voit käyttää myös kaukosäätimen numeropainikkeita. Pääset takaisin edelliselle valitulle kanavalle painamalla -painiketta.



Voit siirtyä kanavaan myös suoraan satelliittikanavaluettelosta.

8.2

Satelliittikanavaluettelo



Tietoja kanavaluettelosta

Kun satelliittikanavien asennus on valmis, kaikki satelliittikanavat ovat kanavaluettelossa. Voit tarkastella kaikkia luettelon kanavia tai suodattaa luetteloa siten, että näet vain suosikkikanavia tai suosikkiradioasemasi. Voit myös katsella uusia kanavia uusien kanavien luettelossa kanavapäivityksen jälkeen.



Pääset kaikista luetteloista suoraan haluamallesi kanavalle. Kanavaluettelosta valitsemasi luettelo määrittää lisäksi, mille kanaville siiryt painikkeilla  + ja  -.

Kanavien järjestyksestä voi muuttaa ainoastaan suosikkikanavien luettelossa.

Luettelosuodattimen valitseminen



Kanavaluettelosta valitsemasi luettelo määrittää, mille kanaville siiryt painikkeilla  + ja  -.

Kanavaluettelon valitseminen:

- 1 - Paina -painiketta, valitse **Satelliitti** ja paina **OK**-painiketta.
- 2 - Avaa kanavaluettelo painamalla  **LIST**-painiketta. Luettelo tulee näkyviin, ja nykyinen kanava on valittuna.
- 3 - Siirry luettelossa ylöspäin ja valitse **Kaikki** tai luettelosuodatin. Vaihtoehdot Radio ja Uusi näkyvät vain, jos radiokanavia on käytettävissä tai jos kanavapäivityksessä on löytynyt uusia kanavia.

Kanavan vaihtaminen kanavaluettelosta

Kanavalle vaihtaminen kanavaluettelosta:





- 1 - Valitse kanavaluettelosta joko TV- tai satelliittikanavien luettelo painamalla valikkorivin painiketta  tai .
- 2 - Valitse luettelo.
- 3 - Valitse luettelosta kanava ja paina **OK**-painiketta. Televisio siirtyy valitulle kanavalle.

Kanavaluettelon asetukset

Nykyisen kanavan kanavaluetteloasetusten tarkastelu:

- 1 - Kun ruudussa näkyy Kaikki-kanavaluettelo, valitse kanava ja paina  **OPTIONS**-painiketta.
- 2 - Valitse haluamasi vaihtoehto ja paina **OK**-painiketta.

Satelliittikanavien asetukset:

- **Satelliitti**
Suodattaa kanavaluettelon siten, että siinä näkyvät vain tiettyjen tai kaikkien satelliittien kanavat.
- **Rajoitukseton/suojattu**
Suodattaa kanavaluettelon siten, että siinä näkyvät vain ilmaiskanavat, vain salatut kanavat tai molemmat. Salatujen kanavien kohdalla on avainsymboli .
- **Lukitse kanava**
Kanavan lukitseminen. Valitse ensin kanava luettelosta, paina  **OPTIONS**-painiketta ja valitse **Lukitse kanava**. Tämän jälkeen on annettava nelinumeroinen lapsilukkokoodi. Lukittujen kanavien kohdalla näkyy lukkosymboli .
- **Lukitus pois**
Lukitun kanavan avaaminen. Valitse lukittu kanava luettelosta, paina  **OPTIONS**-painiketta ja valitse **Lukitus pois**. Tämän jälkeen on syötettävä nelinumeroinen lapsilukkokoodi.

Kanavaluettelon kopiointi

Kanavaluettelon kopiointi on tarkoitettu jälleenmyyjien ja asiantuntevien käyttäjien käyttöön. Kanavaluettelon kopiointitoiminnolla voidaan kopioida yhteen televisioon asennetut kanavat toiseen saman sarjan Philipsin televisioon. Kanavaluettelon kopiointitoiminto kopioi sekä maanpäälliset että satelliittikanavat.

Saat lisätietoja painamalla  **Avainsanat**-painiketta ja etsimällä aiheen **Kanavaluettelon kopiointi**.

8.3

Suosikkisatelliittikanavat

Suosikkikanavat

Voit merkitä kanavia suosikkikanaviksesi. Suosikeiksi merkitsemäsi satelliittikanavat kerätään satelliittikanavaluettelon

Suosikkiohjelmat-luetteloon.

Suosikkikanavien katseleminen

Voit siirtyä nopeasti kanavien välillä määrittämällä suosikkikanavien luettelon.

Kun haluat siirtyä suosikkikanaviesi välillä painikkeilla **≡ +** ja **≡ -**, valitse Suosikkiohjelmat kanavaluettelosta ja sulje kanavaluettelo uudelleen.

TV-kanaville ja satelliittikanaville on omat suosikkiluettelonsa.

Suosikkiluettelon määrittäminen

Suosikkikanavaluettelon kokoaminen:

- 1 - Kun katselet kanavaa, avaa kanavaluettelo painamalla **≡ LIST** -painiketta.
- 2 - Valitse valikkoriviltä **📡** satelliittikanavia varten.
- 3 - Valitse **Suosikkiohjelmat**-luettelo.
- 4 - Televisio pyytää sinua aloittamaan kanavien lisäämisen heti. Paina **OK**-painiketta. Jotta et joutuisi järjestelemään kanavia myöhemmin uudelleen, valitse kanavat siinä järjestyksessä, jossa haluat niiden olevan luettelossa.
- 5 - Lisää kanava Suosikkiohjelmat-luetteloon valitsemalla kanava ja painamalla **OK**-painiketta. Tämän jälkeen voit valita seuraavan kanavan suosikkiluetteloon.
- 6 - Lopeta painamalla **↩**-painiketta.

Suosikkikanavien lisääminen tai poistaminen

Kanavan lisääminen suosikkiluetteloon tai poistaminen siitä

- 1 - Kun katselet TV-kanavaa, avaa kanavaluettelo painamalla **≡ LIST** -painiketta.
- 2 - Näytä kaikki kanavat valinnalla Valitse kaikki.
- 3 - Valitse kanava ja merkitse se suosikiksi painamalla **👉** -painiketta.
- 4 - Valittu kanava merkitään **★**-merkillä.
- 5 - Paina lopuksi **↩**-painiketta. Kanavat lisätään Suosikkiohjelmat-luetteloon.

Voit poistaa kanavan suosikkiluettelosta painamalla **👉**-painiketta.

Suosikkikanavien järjestäminen uudelleen

Voit järjestää vain suosikkiluettelossa olevia kanavia uudelleen.

- 1 - Korosta siirrettävä kanava **Suosikkiohjelmat** -kanavaluettelossa.
- 2 - Paina **👉**-painiketta.
- 3 - Valitse kanava, jonka haluat siirtää, ja paina **OK**-painiketta.
- 4 - Siirrä korostettuna näkyvä kanava toiseen paikkaan painamalla

selauspainikkeita ja paina **OK**-painiketta.

5 - Kun olet valmis, voit poistua Suosikkiohjelmat-kanavaluettelosta painamalla **TV EXIT** -painiketta.

8.4

Satelliittikanavien lukitseminen

Kanavan lukitseminen

Voit lukita kanavia, joita et halua lasten katsovan. Jotta voit katsoa lukittua ohjelmaa, sinun on annettava lapsilukkokoodi. Et voi lukita liitetyistä laitteista tulevia ohjelmia.

Kanavan lukitseminen:

- 1 - Kun katselet TV-kanavaa, voit avata kanavaluettelon painamalla **≡ LIST**-painiketta.
- 2 - Valitse missä tahansa luettelossa kanava, jonka haluat lukita.
- 3 - Paina **≡ OPTIONS** -painiketta ja valitse **Lukitse kanava**. Kanavan kohdalla näkyy kanavaluettelossa lukkosymboli **🔒**.

Voit poistaa kanavan lukituksen valitsemalla kanavaluettelosta lukitun kanavan. Paina **≡ OPTIONS** -painiketta ja valitse sitten **Lukitus pois**.

Ikäluokituksen käyttäminen

Voit estää lapsia katsomasta heille sopimattomia ohjelmia määrittämällä ikäluokituksen.

Osa digitaalisten ohjelmien palveluntarjoajista on asettanut ohjelmilleen ikäluokitukset. Jos jonkin ohjelman ikäluokitus on sama tai korkeampi kuin lapsellesi asettama ikä, ohjelma lukitaan. Jotta voit katsoa estettyä ohjelmaa, sinun on annettava lapsilukkokoodi. Vanhempien luokittelu koskee kaikkia kanavia.

Ikäluokituksen asettaminen

- 1 - Paina **🏠**-painiketta, valitse **Asetukset** ja paina **OK**-painiketta.
- 2 - Valitse **Satelliitin aset.** > **Lapsilukko** > **Vanh.luokitt.** ja paina **OK**-painiketta.
- 3 - Anna nelinumeroinen lapsilukkokoodi ja vahvista se. Nyt voit määrittää ikäluokituksen.
- 4 - Aseta ikä ja paina **OK**-painiketta.
- 5 - Sulje valikko painamalla **↩**-painiketta, tarvittaessa toistuvasti.

Voit poistaa vanhempien luokittelun käytöstä valitsemalla ikäasetukseksi **Ei mitään**.

Televisio kysyy koodia ohjelman lukituksen avaamista varten. Jotkin televisioyhtiöt/palveluntarjoajat estävät ainoastaan ohjelmat, joiden luokitus on asettamaasi ikäluokitusta suurempi.

Lapsilukkokoodi

Lapsilukkokoodin voi asettaa itse ja muuttaa myöhemmin.

Koodin määrittäminen tai nykyisen koodin muuttaminen

- 1 - Paina **▲**-painiketta, valitse **Asetukset** ja paina **OK**-painiketta.
- 2 - Valitse **Satelliitin aset.** > **Lapsilukko** > **Koodin vaihtaminen** ja paina **OK**-painiketta.
- 3 - Jos koodi on jo asetettu, kirjoita ensin nykyinen lapsilukkokoodi ja sitten uusi koodi kaksi kertaa.

Uusi koodi on asetettu.

Unohditko lapsilukkokoodin?

Jos olet unohtanut koodin, voit ohittaa nykyisen koodin ja määrittää uuden.

- 1 - Paina **▲**-painiketta, valitse **Asetukset** ja paina **OK**-painiketta.
- 2 - Valitse **Satelliitin aset.** > **Lapsilukko** > **Koodin vaihtaminen** ja paina **OK**-painiketta.
- 3 - Anna ohituskoodi **8888**.
- 4 - Anna sitten uusi lapsilukkokoodi ja vahvista se antamalla se uudelleen.

8.5

Satelliittikanavien asentaminen

Satelliittien asentaminen

Tietoja satelliittien asentamisesta

Tässä televisiossa on sisäänrakennettu DVB-S/DVB-S2-satelliittivastaanotin. Liitä kaapeli suoraan satelliittiantennista televisioon. Käytä lautasantennin liittämiseen koaksiaalikaapelisovitinta. Varmista ennen asennuksen aloittamista, että satelliittiantenni on kohdistettu oikein.

Jopa 4 satelliittia

Tähän televisioon voidaan asentaa jopa 4 satelliittia (4 LNB:tä). Satelliittien tarkka lukumäärä kannattaa valita asennuksen alussa, sillä se nopeuttaa asennusta.

Unicable

Voit liittää antennilautasen televisioon Unicable-järjestelmällä. Valitse asennuksen alussa, käytätkö asennuksessa Unicable-järjestelmää ja asennatko 1 vai 2 satelliittia.

MDU - Multi-Dwelling-Unit

Tämän television satelliittivastaanotin tukee Astra-satelliittien ja Eutelsat-satelliitin Digiturkin MDU-asennusta. Türksatin MDU ei ole tuettu.

Asennetaan

Satelliittikanavat voidaan asentaa television alkuasennuksen aikana. Satelliittikanavat asennetaan TV-kanavien asentamisen jälkeen. Jos katsot ainoastaan satelliittikanavia, voit ohittaa TV-kanavien asennuksen.

Voit käynnistää satelliittikanavien asennuksen uudelleen milloin tahansa asetusvalikosta.

Satelliittikanavien asentaminen:

- 1 - Paina **▲**-painiketta, valitse **Asetukset** ja paina **OK**-painiketta.
- 2 - Valitse **Hae satelliittia** ja paina **OK**-painiketta.
- 3 - Valitse **Asenna satelliitteja** ja paina **OK**-painiketta.
- 4 - Televisio näyttää nykyisen asennusasetuksen. Jos asetus vastaa haluamaasi satelliittiasennusta, voit aloittaa satelliittien haun. Valitse **Haku** ja paina **OK**-painiketta. Siirry vaiheeseen 5. Jos asetus on väärä, valitse **Asetukset** ja paina **OK**-painiketta. Siirry vaiheeseen 4b.
- 4b - Valitse Asetukset-valikossa, montako satelliittia haluat asentaa. Jos teet Unicable-asennuksen, valitse **Unicable – 1 satelliitti** tai **Unicable – 2 satelliittia** sen mukaan, montako satelliittia haluat asentaa. Valitse haluamasi asetus ja paina **OK**-painiketta.
- 4c - Kun olet määrittänyt asennettavien satelliittien määrän tai Unicable-asetukset, valitse **Haku** ja paina **OK**-painiketta.
- 5 - Televisio etsii satelliitit, jotka ovat saatavilla nykyisellä satelliittiantennin asennolla. Tämä saattaa kestää muutaman minuutin. Jos satelliitti löytyy, sen nimi ja signaalin voimakkuus näkyvät ruudussa.
- 6 - Jos jollekin löytyneelle satelliitille on saatavilla kanavapaketti, voit valita haluamasi paketin.
- 7 - Voit asentaa löytyneiden satelliittien kanavat valitsemalla **Asenna** ja painamalla **OK**-painiketta. Löytyneiden TV- ja radiokanavien määrä näkyy ruudussa.
- 8 - Tallenna satelliittiasetukset ja kaikki satelliitti-TV-kanavat ja -radiokanavat valitsemalla **Lopeta** ja painamalla **OK**-painiketta.

Kanavapaketit

Kanavapaketit

Satelliitit tarjoavat joskus kanavapaketteja, jotka sisältävät valikoiman kyseiseen maahan sopivia ilmaiskanavia. Jotkut satelliitit tarjoavat maksullisia kanavapaketteja, jotka sisältävät valikoiman maksukanavia.

Jos valitset maksukanavia sisältävän kanavapaketin, televisio saattaa kysyä, haluatko pika-asennuksen vai täyden asennuksen. Valitse **Vain satelliittioperaattorin kanavat**, jos haluat asentaa vain kanavapaketin, ja **Kaikki satelliittikanavat**, jos haluat asentaa kanavapaketin lisäksi kaikki saatavilla olevat kanavat. Maksulliset kanavapaketit kannattaa asentaa pika-asennuksena. Jos käytettävissä on myös satelliitteja, jotka eivät kuulu tilaamaasi maksukanavapakettiin, kannattaa tehdä täysi asennus. Kaikki asennetut kanavat näkyvät Kaikki-kanavaluettelossa.

Kanavapakettien päivittäminen

Päivitä kanavapaketti -toiminnolla voidaan palauttaa satelliittikanavia, jotka ovat aiemmin olleet satelliittikanavien luettelossa, mutta jotka ovat sittemmin hävinneet. Satelliittikanavien palveluntarjoaja on siirtänyt hävinneiden kanavien paikkaa transponderilla. Televisioon on päivitettävä kanavapaketin uusin versio.

Kanavapaketin uusimman version lataaminen:

- 1 - Siirry Philipsin tukisivustoon www.philips.com/support ja kirjoita televisiosi tyyppinumero.
- 2 - Napsauta kohtaa **Ohjelmistot ja ohjaimet** ja etsi tiedosto **PredefinedSortingList**
- 3 - Lataa tiedosto tietokoneellesi ja kopioi tiedosto USB Flash -aseman juurihakemistoon, ei kansioon (pura .zip-tiedosto ensin tarvittaessa).
- 4 - Liitä USB Flash -muistilaite televisioon ja paina **▲**-painiketta. Valitse sitten **Asetukset** ja paina **OK**-painiketta.
- 5 - Valitse **Satelliitin aset.** > **Kanavien asennus** > **Päivitä kanavapaketti** ja paina **OK**-painiketta.
- 6 - Televisio kopioi tiedoston ja pyytää sinua aloittamaan kanavapäivityksen heti. Valitse **Kyllä** ja paina **OK**-painiketta. Tämä voi kestää muutaman minuutin. Halutessasi voit tehdä päivityksen myöhemmin valitsemalla **Asetukset** > **Hae satelliittia** > **Päivitä kanavat**.
- 7 - Kun kanavapäivitys on tehty, puuttuneiden kanavien pitäisi olla palannut aiemmillä paikoilleen satelliittikanavien luetteloon.

Unicable-asennus

Unicable-järjestelmä

Lautasantenni voidaan liittää televisioon Unicable-järjestelmän avulla. Unicable-järjestelmällä satelliittilautanen voidaan liittää kaikkiin järjestelmän satelliittivastaanottimiin vain yhdellä kaapelilla. Unicable-järjestelmää käytetään tavallisesti kerrostaloissa. Jos käytät Unicable-järjestelmää, televisio pyytää sinua valitsemaan käyttäjän kaistanumeron ja vastaavan taajuuden asennuksen aikana. Tähän televisioon voidaan asentaa Unicable-järjestelmällä 1 tai 2 satelliittia.

Jos osa kanavista puuttuu Unicable-asennuksen jälkeen, Unicable-järjestelmässä on saattanut olla käynnissä samanaikaisesti toinen asennus. Etsi puuttuvat kanavat tekemällä asennus uudelleen.

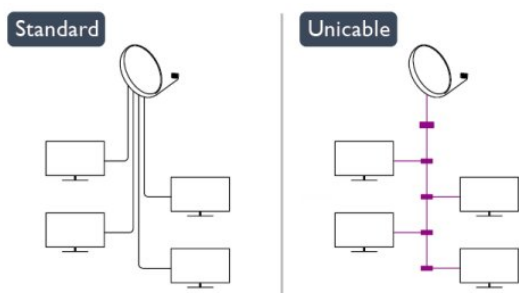

Käyttäjättaajuusnumero

Unicable-järjestelmässä kullakin järjestelmään liitettyllä satelliittivastaanottimella pitää olla oma numero (esimerkiksi 0, 1, 2 tai 3 jne.).

Käytettävissä olevat käyttäjäkaistat ja niiden numerot ilmoitetaan Unicable-kytkinrasiassa. Käyttäjän kaistasta käytetään joskus lyhennettä UB. Unicable-kytkinrasiassa on 4 tai 8 käyttäjäkaistaa. Jos valitset asetuksissa Unicable-asennuksen, televisio pyytää sinua määrittämään sen sisäiselle satelliittivastaanottimelle yksilöivän käyttäjäkaistanumeron. Jokaisella Unicable-järjestelmään liitettyllä satelliittivastaanottimella on oltava oma käyttäjäkaistanumero.

Käyttäjättaajuus

Sisäänrakennettu kaapelivastaanotin tarvitsee taajuusnumeron lisäksi kyseisen numeron käyttämän taajuuden. Taajuudet ilmoitetaan yleensä Unicable-kytkinrasiassa taajuusnumeron vieressä.

Satelliitin lisääminen

Voit lisätä olemassa olevaan satelliittiasennukseen lisäsatelliitin. Jo asennetut satelliitit ja niiden kanavat säilyvät muuttumattomina. Kaikki satelliittikanavien palveluntarjoajat eivät kuitenkaan salli lisäasennusta.

Lisäsatelliitti on ylimääräinen palvelu, ei pääasiallinen satelliittitilaus, jonka kanavapakettia käytetään. Tyypillinen tilanne on se, että kolmen jo asennetun satelliitin lisäksi asennetaan neljäs. Jos satelliitteja on jo neljä, kannattaa harkita yhden poistamista, jotta lisäsatelliitille tulee tilaa.

Asetukset

Jos asennettuna on vain 1 tai 2 satelliittia, asennusasetukset eivät välttämättä salli lisäsatelliitin asentamista. Jos asennusasetuksia pitää muuttaa, koko satelliittiasennus on tehtävä uudelleen. **Lisää satelliitti** -toimintoa ei voi käyttää, jos asetuksia täytyy muuttaa.

Satelliitin lisääminen:

- 1 - Paina **▲**-painiketta, valitse **Asetukset** ja paina **OK**-painiketta.
- 2 - Valitse **Hae satelliittia** ja paina **OK**-painiketta.
- 3 - Valitse **Lisää satelliitti** ja paina **OK**-painiketta. Nykyiset satelliitit näkyvät ruudussa.
- 4 - Valitse **Lisää** ja paina **OK**-painiketta. Televisio etsii uusia satelliitteja.
- 5 - Jos TV löytää yhden tai useamman satelliitin, valitse **Asenna** ja paina **OK**-painiketta. Televisio asentaa löytyneiden satelliittien kanavat.
- 6 - Tallenna TV- ja radiokanavat valitsemalla **Lopeta** ja painamalla **OK**-painiketta.

Satelliitin poistaminen

Voit poistaa yhden tai useamman satelliitin jo asennetuista satelliiteista. Sekä satelliitti että sen kanavat poistetaan. Kaikki satelliittioperaattorit eivät kuitenkaan hyväksy satelliittien poistamista.

Satelliittien poistaminen:

- 1 - Paina -painiketta, valitse **Asetukset** ja paina **OK**-painiketta.
- 2 - Valitse **Hae satelliittia** ja paina **OK**-painiketta.
- 3 - Valitse **Poista satelliitti** ja paina **OK**-painiketta. Nykyiset satelliitit näkyvät ruudussa.
- 4 - Valitse poistettava satelliitti nuolipainikkeilla.
- 5 - Merkitse poistettava satelliitti painamalla **OK**-painiketta. Voit poistaa merkinnän painamalla **OK**-painiketta uudelleen.
- 6 - Valitse **Poista**, paina **OK**-painiketta ja vahvista poisto. Satelliitit on poistettu.
- 7 - Sulje Poista satelliitti -toiminto valitsemalla **Pois** ja painamalla **OK**-painiketta.

Kanavien järjestyksen ja nimen vaihtaminen

Voit järjestää ja nimetä satelliittikanavia uudelleen.

Järjestäminen uudelleen

Ainoastaan Suosikkiohjelmat-luettelon kanavien järjestystä voi muuttaa. Saat lisätietoja satelliittikanavien järjestyksen muuttamisesta painamalla  **Avainsanat** -painiketta ja etsimällä aiheen **Satelliitti, kanavien järjestäminen**.

Kanavien nimen vaihtaminen

Voit nimetä kanavaluettelossa olevia kanavia uudelleen.

- 1 - Valitse **Kaikki**-, **Suosikkiohjelmat**-, **Radio**- tai **Uusi**-kanavaluettelossa kanava, jonka haluat nimetä uudelleen.
- 2 - Paina  **Nimeä uudelleen** -painiketta. Voit kirjoittaa nimen kaukosäätimen painikkeilla tai avata näyttönäppäimistön.

Kaukosäätimen näppäimistöllä

Voit poistaa merkin siirtämällä kohdistimen merkin taakse ja painamalla -painiketta.

Voit kirjoittaa merkin painamalla sitä vastaavaa näppäintä näppäimistössä.

Kun olet valmis, valitse **Valmis** painamalla **OK**-painiketta. Lopeta uudelleennimeäminen painamalla **OK**-painiketta uudelleen.

Saat lisätietoja tekstin kirjoittamisesta painamalla  **Avainsanat** -painiketta ja etsimällä aiheen **Kaukosäädin, näppäimistö**.

Näyttönäppäimistöllä

Avaa näyttönäppäimistö asettamalla kohdistin nimen tekstikenttään ja painamalla sitten **OK**-painiketta.

Voit poistaa merkin kohdistimen edestä painamalla  **Askelpal** -painiketta.

Voit kirjoittaa merkin valitsemalla haluamasi merkin nuolipainikkeilla ja painamalla sitten **OK**-painiketta.

Voit valita isoja kirjaimia painamalla -painiketta.

Voit valita numeroita tai erikoismerkkejä painamalla 

-painiketta.

Kun olet valmis, sulje näyttönäppäimistö painamalla 

-painiketta.

Lopeta uudelleennimeäminen valitsemalla **Valmis** ja painamalla **OK**-painiketta.

Satelliittikanavien päivittäminen

Televisio päivittää satelliittikanavat kerran päivässä, kuudelta aamulla. Kanavien päivitystoiminto etsii uudet kanavat ja lisää ne kanavaluetteloon. Kanavat, jotka eivät ole enää käytössä, poistetaan. Jos satelliittioperaattori tekee kanavapakettiin muutoksia, ne päivitetään television kanavaluetteloon. Television on oltava valmiustilassa, jotta automaattinen päivitys käynnistyy. Voit myös tehdä kanavapäivityksen itse milloin tahansa.

Päivitystoiminnon löytämät uudet kanavat merkitään N-kirjaimella ja ne listautuvat Uusi-luetteloon. Uudet kanavat lisätään myös kaikkien kanavien luetteloon. Ne pysyvät uusien kanavien luettelossa, kunnes niitä katsellaan tai kunnes ne merkitään suosikeiksi.

Automaattisen kanavapäivityksen poistaminen käytöstä

Jos et halua, että televisio tekee yön aikana automaattisen kanavapäivityksen, voit kytkeä siitä virran kokonaan pois. Voit myös poistaa automaattipäivityksen kokonaan käytöstä asetusvalikosta.

- 1 - Paina -painiketta, valitse **Asetukset** ja paina **OK**-painiketta.
- 2 - Valitse **Satelliitin aset.** > **Kanavien asennus** > **Kanavien automaattinen päivitys** ja valitse **Pois**.

Tietyn satelliitin päivityksen poistaminen käytöstä

- 1 - Paina -painiketta, valitse **Asetukset** ja paina **OK**-painiketta.
- 2 - Valitse **Satelliitin aset.** > **Kanavien asennus** > **Automaattinen päivitys**.
- 3 - Valitse nuolipainikkeilla satelliitti, jonka päivityksen haluat poistaa käytöstä. Poista satelliitin merkintä painamalla **OK** -painiketta.
- 4 - Sulje valikko valitsemalla **Valmis** ja painamalla **OK**-painiketta. Televisio ei päivitä automaattisesti niitä satelliittikanavia, joiden merkintä on poistettu.

Päivityksen käynnistäminen itse

- 1 - Paina -painiketta, valitse **Asetukset** ja paina **OK**-painiketta.
- 2 - Valitse **Hae satelliittia** ja paina **OK**-painiketta.
- 3 - Valitse **Päivitä kanavat** ja paina **OK**-painiketta.
- 4 - Jos haluat tarkistaa, minkä satelliittien automaattinen päivitys on käytössä, valitse **Asetukset** ja paina **OK**-painiketta.
- 5 - Merkitse nuolipainikkeilla satelliitit tai poista niiden merkintä päivitystä varten. Valitse **Valmis** ja paina **OK**-painiketta.
- 6 - Valitse **Päivitä** ja paina **OK**-painiketta. Päivitys saattaa kestää muutaman minuutin.
- 7 - Valitse **Lopeta** ja paina **OK**-painiketta.

Kielet ja ääni

Kielen ja tekstityksen valitseminen

Satelliittikanavat voivat sisältää useita eri kielivaihtoehtoja äänelle, tekstitykselle ja teksti-TV:lle. Voit määrittää television ottamaan automaattisesti käyttöön haluamasi kielen, tekstityskielen tai teksti-TV:n kielen, jos kyseinen kieli on käytettävissä.

Kielen määrittäminen:

- 1 - Paina **▲**-painiketta, valitse **Asetukset** ja paina **OK**-painiketta.
- 2 - Valitse **Satelliitin aset.** ja paina **OK**-painiketta.
- 3 - Valitse **Kielet** ja paina **OK**-painiketta. Valitse haluamasi asetus.
- 4 - Sulje valikko painamalla **↩**-painiketta, tarvittaessa toistuvasti.

Kuulorajoitteisille tarkoitettu ääni

Jotkin digitaaliset TV-kanavat lähettävät erityisesti kuulorajoitteisille sopeutettua ääntä ja tekstitystä. Kun Kuulorajoitteiset-toiminto on käytössä, televisio siirtyy automaattisesti käyttämään kuulorajoitteisille tarkoitettua ääntä ja tekstitystä, kun ne ovat saatavilla. Kuulorajoitteiset-toiminto voidaan ottaa käyttöön vain, kun **Erytisyryhmille**-toiminto on otettu käyttöön.

Käyttöönotto

Voit ottaa Kuulorajoitteiset-toiminnon käyttöön painamalla **≡** **OPTIONS** -painiketta, valitsemalla **Erytisyryhmille** ja painamalla **OK**-painiketta. Valitse **Kuulorajoitteiset**, valitse **Päälle** ja paina **OK**-painiketta. Kuulorajoitteisille tarkoitettua äänen ja tekstityksen saatavuus selviää painamalla **≡** **OPTIONS** -painiketta ja valitsemalla **Audiokieli**. Kuulorajoitteisille tarkoitettu äänen kieli on merkitty merkillä **⦿+**.

Jos Erytisyryhmille-valintaa ei näy Asetukset-valikossa, ota **Erytisyryhmille**-toiminto käyttöön Laitteisto-valikossa.

Saat lisätietoja painamalla **→** **Avainsanat** -painiketta ja etsimällä aiheen **Erytisyryhmille**.

Äänikuvaus

Käyttöönotto

Digitaaliset TV-kanavat voivat lähettää ääniselostuksen, joka kuvailee ruudun tapahtumia. Jotta tämä näkövammaisille tarkoitettu lisäpalvelu voidaan ottaa käyttöön, äänikuvaustoiminto on ensin otettava käyttöön. Äänikuvaustoiminto voidaan ottaa käyttöön vain, jos **Erytisyryhmille**-toiminto on otettu käyttöön.

Äänikuvaus

Äänikuvaus-toiminnon ollessa päällä, kertojan selostus lisää normaaliin ääneen.

Selostuksen ottaminen käyttöön (jos käytettävissä) . . .

- 1 - Kun **Erytisyryhmille**-toiminto on käytössä, paina **≡**

OPTIONS -painiketta ja valitse **Asetukset**-välilehti valikkoriviltä.

2 - Valitse **Äänikuvaus** ja paina **OK**-painiketta.

3 - Valitse **Päälle** ja paina **OK**-painiketta.

Voit tarkistaa, onko selostusta saatavilla.

Valitse **Asetukset**-valikosta **Audiokieli**. Näkörajoitteisille tarkoitettu ääni on merkitty merkillä **⦿+**.

Kaiuttimet/Kuulokkeet

Voit valita mitä kautta kuulet selostuksen: vain television kaiuttimista, vain kuulokkeista tai molemmista.

Kaiuttimien/kuulokkeiden valitseminen . . .

1 - Paina **▲**-painiketta, valitse **Asetukset** ja paina **OK**-painiketta.

2 - Valitse **Satelliitin aset.** > **Kielet** > **Äänikuvaus** >

Kaiuttimet/kuulokkeet ja paina **OK**-painiketta.

3 - Valitse **Kaiuttimet**, **Kuulokkeet** tai **Kaiuttimet + kuulokkeet** ja paina **OK**-painiketta.

4 - Sulje valikko painamalla **↩**-painiketta, tarvittaessa toistuvasti.

Yhdistetty äänenvoimakkuus

Voit yhdistää normaalin äänen voimakkuuden selostuksen äänen kanssa.

Äänenvoimakkuuden yhdistäminen . . .

1 - Paina **≡** **OPTIONS** -painiketta ja valitse **Asetukset**-välilehti valikkoriviltä.

2 - Valitse **Erytisyryhmille** > **Yhtäaikainen äänenvoimakkuus** ja paina **OK**-painiketta.

3 - Liikuta liukusäädintä ylä- ja alanolella.

4 - Vahvista painamalla **OK**-painiketta.

Äänitehoste

Selostukset saattavat sisältää erikoisäänitehosteita, kuten stereo- tai häivytyssäänen.

Äänitehosteiden ottaminen käyttöön (jos käytettävissä) . . .

1 - Paina **▲**-painiketta, valitse **Asetukset** ja paina **OK**-painiketta.

2 - Valitse **Satelliitin aset.** > **Kielet** > **Äänikuvaus** >

Äänitehosteet ja paina **OK**-painiketta.

3 - Valitse **Päälle** tai **Pois** ja paina **OK**-painiketta.

4 - Sulje valikko painamalla **↩**-painiketta, tarvittaessa toistuvasti.

Puhe

Selostus voi myös sisältää puhuttujen sanojen tekstitystä.

Tämän tekstityksen ottaminen käyttöön (jos käytettävissä) . . .

1 - Paina **▲**-painiketta, valitse **Asetukset** ja paina **OK**-painiketta.

2 - Valitse **Satelliitin aset.** > **Kielet** > **Äänikuvaus** > **Puhe** ja paina **OK**-painiketta.

3 - Valitse **Kuvaileva** (ääni) tai **Tekstitys** ja paina **OK**-painiketta.

4 - Sulje valikko painamalla **↩**-painiketta, tarvittaessa toistuvasti.

Manuaalinen asennus

Manuaalinen asennus on tarkoitettu ainoastaan ammattilaisten käyttöön.

Manuaalinen asennus -toiminnolla voit lisätä nopeasti uusia kanavia satelliittitransponderista. Transponderin taajuus ja polarisaatio on tiedettävä. Televisio asentaa kaikki transponderin kanavat. Jos transponderi on asennettu aiemmin, kaikki sen kanavat – sekä vanhat että uudet – siirretään Kaikki-kanavaluettelon loppuun.

Manuaalinen asennus -toimintoa ei voi käyttää, jos satelliittien määrää täytyy muuttaa. Jos määrää pitää muuttaa, koko asennus on tehtävä uudelleen Asenna satelliitteja -toiminnolla.

Transponderin asentaminen:

1 - Paina **HOME**-painiketta, valitse **Asetukset** ja paina **OK**-painiketta.

2 - Valitse **Satelliitin aset.** > **Kanavien asennus** > **Manuaalinen asennus** ja paina **OK**-painiketta.

3 - Jos asennettuna on useampi vähintään kaksi satelliittia, valitse satelliitti/LNB, josta tulevia kanavia haluat lisätä.

4 - Valitse oikea **Polarisaatio**. Jos valitset

Symbolinopeustila-asetukseksi **Manuaalinen**, voit antaa symbolinopeuden manuaalisesti **Symbolinopeus**-kenttään. Anna **Taajuus** ja käynnistä transponderin haku.

5 - Jos transponderi löytyy, valitse **Tallenna** ja paina **OK**-painiketta. Uusi transponderi tallentuu valittua LNB:tä varten.

6 - Poistu manuaalisesta asennuksesta valitsemalla **Pois**.

saattanut muuttaa kyseisten kanavien sijaintia transponderilla. Voit yrittää kanavien palauttamista päivittämällä kanavapakettin.

Satelliittia ei voi poistaa.

- Maksukanavapaketit eivät salli satelliitin poistamista. Jos haluat poistaa satelliitin, sinun on asennettava satelliitit kokonaan uudelleen ja valittava jokin muu kanavapaketti.

Vastaanotto on ajoittain heikkoa

- Tarkista, että lautasantenni on kiinnitetty tiukasti. Voimakkaat tuulet voivat liikuttaa lautasantennia.
- Lumi- ja vesisade voivat heikentää vastaanoton laatua.

8.6

Satelliittivastaanoton ongelmat

Televisio ei löydä haluamiani satelliitteja tai asentaa saman satelliitin kahdesti

- Varmista, että Asetukset-kohtaan on määritetty oikea satelliittien lukumäärä asennuksen alussa. Voit määrittää television etsimään yhtä, kahta tai kolmea/neljää satelliittia.

LNB ei löydä toista satelliittia

- Jos TV löytää yhden satelliitin, mutta ei toista, kierrä lautasantennia muutaman asteen verran. Kohdista antenni siten, että ensimmäisen satelliitin signaali on mahdollisimman voimakas. Tarkista ensimmäisen satelliitin signaalin voimakkuus ruudun signaalin voimakkuuden ilmaisimesta. Kun signaali on mahdollisimman voimakas, aloita toisen satelliitin haku uudelleen valitsemalla Etsi uudelleen. • Varmista, että asetukseksi on valittu Kaksi satelliittia.

Asennusasetusten muuttamisesta ei ollut hyötyä

- Kaikki asetukset, satelliitit ja kanavat tallennetaan vasta asennuksen lopussa.

Kaikki satelliittikanavat ovat hävinneet

- Jos käytössä on Unicable-järjestelmä, varmista, että satelliittivastaanottimelle on määritetty Unicable-asetuksissa yksilöivä käyttäjäkaistanumero. Toinen satelliittivastaanotin saattaa käyttää samaa numeroa.

Osa satelliittikanavista on kadonnut kanavaluettelosta

- Jos osa kanavista on hävinnyt tai vaihtunut, satelliittiyhtiö on

Aloitussvalikko

Aloitussvalikko sisältää toiminnot, joita voit tehdä televisiollasi.

Ala katsoa televisiota tai levyä kotiteatterijärjestelmässä avaamalla aloitussvalikko. Aloitussvalikossa voit myös avata Smart TV:n ja käyttää internetiä, avata Skypea tai ohjeen, jos tarvitset apua television käytössä.

Avaa aloitussvalikko

- 1 - Avaa aloitussvalikko painamalla **🏠**-painiketta.
- 2 - Valitse toiminto nuolipainikkeilla ja käynnistä toiminto painamalla **OK**-painiketta.
- 3 - Sulje aloitussvalikko nykyistä toimintoa muuttamatta painamalla **↶**-painiketta.



- **Ohje**

Avaa ohjeet kuvaruudulle valitsemalla **Ohje** ja painamalla **OK**-painiketta. Voit etsiä aiheen aakkosellisesta luettelosta.

- **Asennus**

Laitteisto-valikossa voit asentaa kanavia tai säätää TV-asetuksia.

- **Satelliitti**

Katsele satelliittikanavia valitsemalla **Satelliitti** ja painamalla **OK**-painiketta.

- **TV**

Katsele televisiokanavia valitsemalla **TV** ja painamalla **OK**-painiketta.

- **Smart TV**

Avaa Smart TV:n aloitussivu valitsemalla **Smart TV** ja painamalla **OK**-painiketta.

- **Lähde**

Valitse **Lähde** ja valitse liitetty laite luettelosta kuvakkeen alapuolelta. Vaihda valittuun laitteeseen painamalla **OK**-painiketta.

- **TV-opas**

Avaa luettelo kanavien nykyisistä ja tulevista ohjelmista valitsemalla **TV-opas** ja painamalla **OK**-painiketta.

- **Tallenteet**

Avaa tallenneluettelo valitsemalla **Tallenteet** ja painamalla **OK**-painiketta.

- **Skype**

Soita videopuheluita ilmaiseksi valitsemalla **Skype**.

- **Demo**

Katso esittelyvideoita valitsemalla **Demo**.

TV-opas

Vaatimukset

TV-oppaassa voit tarkastella listaa kanavien nykyisistä ja ajastetuista TV-ohjelmista. TV-oppaan tietojen (datan) lähteestä riippuen listassa näkyvät joko analogiset ja digitaaliset tai vain digitaaliset kanavat. Kaikki kanavat eivät tarjoa TV-opastietoja.

Televisioon voidaan tallentaa TV-oppaan tietoja televisioon asennetuilta kanavilta (esimerkiksi kanavilta, joita katsellaan Televisiokanavien katselu -valikosta). Televisioon ei voi tallentaa TV-oppaan tietoja kanavilta, joita katsotaan digitaalivastaanottimen välityksellä.

TV-oppaan käyttäminen

TV-oppaan avaaminen

Avaa TV-opas painamalla  **TV GUIDE**-painiketta.

Sulje painamalla  **TV GUIDE** -painiketta uudelleen.



Kun avaat TV-oppaan ensimmäisen kerran, televisio hakee kaikkien TV-kanavien ohjelmatiedot. Tämä voi kestää muutaman minuutin. TV-opastiedot tallennetaan televisioon.

Katsottavaan ohjelmaan siirtyminen

Siirtyminen ohjelmaan



TV-oppaasta voit siirtyä johonkin juuri esitettävään ohjelmaan. Valitse ohjelma korostamalla ohjelman nimi nuolipainikkeilla. Voit näyttää päivän myöhemmät ohjelmat siirtymällä oikealle. Voit siirtyä ohjelmaan (kanavalle) valitsemalla sen ja painamalla **OK**-painiketta.

Ohjelmatietojen näyttäminen

Voit näyttää valitun ohjelman tiedot painamalla  **INFO** -painiketta.

Päivän vaihtaminen

TV-oppaassa näkyvät tulevien päivien ohjelmat (enintään 8 päivää).



Jos TV-oppaan tiedot tulevat televisioyhtiöltä, voit avata jonkin tulevan päivän ohjelmatiedot painamalla  **+** -painiketta. Voit palata edelliseen päivään painamalla  **-** -painiketta.

Vaihtoehtoisesti voit painaa  **OPTIONS** -painiketta ja valita **Vaihda päivä**.

Voit valita päivän valitsemalla **Edell. päivä**, **Tänään** tai **Seuraava päivä** ja painamalla **OK**-painiketta.

Muistutuksen määrittäminen

Voit määrittää muistutuksia, jotka ilmoittavat ruudussa ohjelman alkamisesta.

- Voit määrittää muistutuksen valitsemalla ohjelman TV-oppaassa ja painamalla  **Aseta muistutus** -painiketta. Ohjelman kohtaan lisätään kellon kuva .
- Voit peruuttaa muistutuksen painamalla  **Poista muistutus** -painiketta.
- Voit näyttää määrittämiesi muistutusten luettelon painamalla  **OPTIONS** -painiketta ja valitsemalla **Kaikki muistutukset**.

Ohjelmien tyyppikohtainen haku

Jos tiedot ovat saatavilla, voit hakea tulevia ohjelmia tyyppin mukaan, esimerkiksi elokuvia tai urheilua.

Jos haluat hakea ohjelmia tyyppin mukaan, paina  **OPTIONS** -painiketta ja valitse **Ohjelm. tyyppikoht. haku**.

Valitse tyyppi ja paina **OK**-painiketta. Löytyneiden ohjelmien luettelo tulee ruutuun.

Tallenteet

Voit aloittaa tai ajastaa TV-ohjelman tallennuksen TV-oppaasta käsin. Liitä televisioon USB-kiintolevy tallenteiden tallentamista varten.

Saat lisätietoja tallentamisesta painamalla  **Avainsanat** -painiketta ja etsimällä aiheen **Tallennus**.



Lähteet

11.1

Lähdeluettelo



Lähde-valikon liitântäluettelossa näkyvät televisioon liitetyt laitteet. Voit siirtyä laitteeseen Lähde-valikosta.

Lähdevalikko

Avaa lähdevalikko painamalla  **SOURCES** -painiketta. Voit siirtyä liitettyyn laitteeseen valitsemalla sen nuolilla ◀ (vasen) tai ▶ (oikea) ja painamalla **OK**-painiketta. Joidenkin laitteiden yhteydessä (HDMI-CEC-laitteet) voit valita toiminnon suoraan laitteen kuvakkeen alla olevasta luettelosta. Valitse laite ja toiminto ja paina **OK**-painiketta. Voit sulkea Lähde-valikon siirtymättä laitteeseen painamalla  **SOURCES** -painiketta uudelleen.



Automaattinen tunnistus

Kun uusi laite liitetään televisioon, se tunnustetaan automaattisesti ja lisätään lähdevalikkoon. Laite näkyy kuvakkeena (laitteen tyyppi) ja sillä on nimi. Jos laitteen tyyppi ei vastaa laitetta, eli se on television mukaan soitin, vaikka se ei ole, voit vaihtaa tyyppin. Voit vaihtaa laitteen tyyppin painamalla  **Laitteen tyyppi** -painiketta, valitsemalla laitetta vastaavan tyyppin ja painamalla **OK**-painiketta. Jos nimi ei vastaa laitetta tai haluat nimetä sen itse, paina  **Nimeä uudelleen** -painiketta. Kirjoita uusi nimi kaukosäätimen näppäimistöllä.

Asianmukainen laitetyyppi helpottaa laitteen käyttöä. Laitetyyppi määrittää kuva- ja äänityylit, tarkkuusarvot, asetukset tai sijainnin lähdevalikossa.

Kun uusi laite liitetään televisioon, laitteen kuvake siirtyy lähdevalikon alkuun.

Jos televisio ei tunnista laitetta automaattisesti, valitse liitântä, johon olet liittänyt laitteen, ja muuta laitteen tyyppi ja nimi.

Alkuperäinen nimi ja kuvake

Voit palauttaa laitteen kuvakkeen alkuperäisen nimen ja tyyppin painamalla  **OPTIONS** -painiketta. Valitse **Alkuperäinen nimi ja kuvake** ja paina **OK**-painiketta.

Yhteyksien etsiminen

Voit etsiä kaikki television liitännät ja päivittää lähdevalikon painamalla  **OPTIONS** -painiketta. Valitse **Yhteyksien**

etsiminen ja paina **OK**-painiketta.

11.2

Valmiustilasta

Kun televisio on valmiustilassa, voit käynnistää liitetyn laitteen television kaukosäätimellä.

Toistaminen

Voit käynnistää sekä soittimen että television valmiustilasta ja aloittaa levyn tai ohjelman toiston heti painamalla television kaukosäätimen  (Toista) -painiketta. Laite on liitettävä HDMI-kaapelilla, ja HDMI CEC -toiminnon on oltava käytössä sekä televisiossa että laitteessa.



Kotiteatterijärjestelmä

Voit käynnistää kotiteatterijärjestelmän ja kuunnella äänilevyä tai radiokanavaa siten, että televisio on valmiustilassa. Voit käynnistää vain kotiteatterin, kun televisio on valmiustilassa, painamalla television kaukosäätimen  **SOURCES** -painiketta.

11.3

EasyLink

EasyLink-toiminnon avulla voit käyttää liitettyä laitetta television kaukosäätimellä. EasyLink muodostaa yhteyden liitettyihin laitteisiin HDMI CEC -tekniikalla. Laitteiden on tuettava HDMI CEC -tekniikkaa ja ne on liitettävä HDMI-kaapelilla.

Saat lisätietoja painamalla  **Avainsanat** -painiketta ja etsimällä aiheen **EasyLink**.

Ajastimet ja kello

Uniajastin

Uniajastimella voit siirtää television valmiustilaan itse määrittämäsi ajan kuluttua.

Uniajastimen asettaminen

1 - Paina -painiketta, valitse **Asetukset** ja paina **OK**-painiketta.

2 - Valitse **TV-asetukset > Yleisasetukset > Uniajastin**.

Voit säätää aikaa liukusäätimellä enintään 180 minuuttiin 5 minuutin askelin. Jos asetukseksi määritetään **0 minuuttia**, uniajastin poistuu käytöstä. Voit halutessasi katkaista televisiosta virran aikaisemmin tai määrittää uuden ajan ajastetun ajan kuluessa.

3 - Sulje valikko painamalla -painiketta, tarvittaessa toistuvasti.

Kello

Kellonajan saa näkyviin TV-oppaasta painamalla  **TV GUIDE** -painiketta.

Joidenkin maiden digitaaliset lähetykset eivät sisällä UTC (Coordinated Universal Time) -tietoja. Tällöin talvi- ja kesäajan vaihtelua ei huomioida, ja television kello saattaa olla väärässä ajassa.

Television kellonajan korjaaminen

1 - Paina -painiketta, valitse **Asetukset** ja paina **OK**-painiketta.

2 - Valitse **TV-asetukset > Yleisasetukset > Kello > Autom.**

kellotila ja valitse **Maakohtainen**.

3 - Valitse **Kesäaika** ja asianmukainen asetus.

4 - Sulje valikko painamalla -painiketta, tarvittaessa toistuvasti.

Kellon manuaalinen asettaminen . . .

1 - Paina -painiketta, valitse **Asetukset** ja paina **OK**-painiketta.

2 - Valitse **TV-asetukset > Yleisasetukset > Kello > Autom.**

kellotila ja valitse **Manuaalinen**.

3 - Valitse muutettava **Päivä** ja **Kellonaika**.

4 - Sulje valikko painamalla -painiketta, tarvittaessa toistuvasti.

Sammutuksen ajastin

Jos et paina mitään kaukosäätimen painiketta 4 tuntiin tai televisio ei vastaanota tulosignaalia eikä kaukosäädinkomentoja 10 minuuttiin, televisio sammuu automaattisesti energian säästämiseksi.

Jos käytät televisiota tietokoneen näyttönä tai katselet televisiota digitaalivastaanottimella etkä käytä television kaukosäädintä,

poista automaattinen virrankatkaisu käytöstä.

Sammutuksen ajastimen poistaminen käytöstä

1 - Paina -painiketta, valitse **Asetukset** ja paina **OK**-painiketta.

2 - Valitse **TV-asetukset > Yleisasetukset > Poista ajastin käytöstä** ja aseta liukusäädin kohtaan **Pois**.

3 - Sulje valikko painamalla -painiketta, tarvittaessa toistuvasti.

Saat lisätietoja ympäristöystävällisistä television asetuksista painamalla  **Avainsanat** -painiketta ja etsimällä aiheen **Eco-asetukset**.

3D

Vaatimukset

Aktiiviset 3D-vastaanottimet

Tämä on Active 3D -televisio. Television Active 3D -toiminnon ansiosta voit katsoa 3D-ohjelmia ja -elokuvia Full HD -tarkkuudella.

3D-TV:n katselemiseksi sinun täytyy:

- virittää televisio kanavalle, jolla esitetään 3D-ohjelmia
- vuokrata 3D-elokuva Smart TV:n avulla internet-videokaupasta
- katsoa 3D-elokuva 3D Blu-ray -levyltä, USB-laitteelta tai tietokoneelta.

3D-TV:n katselemiseen tarvitaan myös jotkin seuraavista Philips Active 3D -laseista:

- PTA507
- PTA508
- PTA509
- PTA517
- PTA518
- PTA519

3D-lasit

Aktiiviset 3D-vastaanottimet

Yleiskuvaus

- 1 - Virtakytkin
- 2 - Pelaajan 1 tai 2 valinta
- 3 - Vastaanottimen linssi
- 4 - Akkulokero

Kun purat 3D-lasit pakkauksesta, poista paristolokerosta pieni muovikalvo, joka estää pariston tyhjenemisen.

Käynnistys ja sammutus

Käyttöönotto

Kun haluat katsoa 3D-kuvaa televisiosta, paina 3D-lasien  -painiketta ja aseta lasit silmillesi. Lasit mukautuvat muutamassa sekunnissa television 3D-lähettimen 3D-signaaliin. Ensimmäisellä käyttökerralla tämä voi kestää jopa 15 sekuntia.

Virtataso

Voit tarkistaa virtatason kytkiessäsi virran 3D-laseihin.

- Jos merkkivalo vilkkuu vihreänä, voit käyttää laseja jopa yli 4 tuntia.
- Jos merkkivalo vilkkuu oranssina, voit käyttää laseja 2–4 tuntia.
- Jos merkkivalo vilkkuu punaisena, akku on lähes tyhjä, ja laseja voi käyttää alle 2 tuntia 3D-katselemiseen.

Sammutus

Katkaise 3D-lasien virta painamalla  -painiketta. LED-valo välähtää punaisena 4 kertaa. Jos 3D-lasit eivät vastaanota 3D-signaalia 2 minuuttiin, lasien virta katkeaa automaattisesti.

3D-lähetin

Varmista, että 3D-signaali pääsee esteettä lasien keskellä olevaan vastaanottimen linssiin. Poista myös esteet television 3D-lähettimen tieltä.

- 1 - TV:n 3D-lähetin
- 2 - 3D-lasien 3D-vastaanotin

Kaksinpeli

Näitä laseja voi käyttää kaksinpeleissä. Kaksi pelaajaa voi katsella samaa TV:tä, mutta he näkevät kaksi erilaista pelinäköymää.

Kytke laseihin pelaajan 1 tai pelaajan 2 näkymä laittamalla ne päälle ja painamalla **Player 1/2** -näppäintä.

- Jos merkkivalo on oranssi ja palaa jatkuvasti 2 sekunnin ajan, lasit ovat pelaajan 1 käytössä.
- Jos merkkivalo on oranssi ja vilkkuu, lasit ovat pelaajan 2 käytössä.

Saat lisätietoja painamalla  **Avainsanat** -painiketta ja etsimällä aiheen **2 pelaajan pelit**.

Paristojen vaihtaminen

Kun haluat vaihtaa PTA508-3D-lasien pariston, ruuvaa paristolokeron pieni kansi irti ja vaihda paristo: tyyppi CR2032 (3 V). Varmista, että pariston pluspuoli (+) näkyy. Aseta kansi paikalleen ja ruuvaa se kiinni.

Kun haluat vaihtaa PTA509- tai PTA519-3D-lasien pariston, paina paristolokeron kannessa olevaa pientä nuppia ja liu'uta kansi auki. Vaihda paristo: tyyppi CR2032 (3 V). Varmista, että pariston pluspuoli (+) näkyy. Aseta kansi paikalleen ja liu'uta sitä alaspäin, kunnes se napsahtaa.

Varoitus

- Älä nielaise paristoa, sillä se voi aiheuttaa kemiallisen palovamman.
- Tuotteessa on nappiparisto. Nielty paristo voi aiheuttaa vakavia palovammoja jo kahdessa tunnissa ja johtaa kuolemaan.
- Säilytä uudet ja käytetyt paristot lasten ulottumattomissa.
- Jos paristolokero ei sulkeudu kunnolla, lopeta tuotteen käyttö ja säilytä tuote lasten ulottumattomissa.
- Jos epäilet, että paristo on nielty tai joutunut mihin tahansa

ruumiinaukkoon, mene välittömästi lääkäriin.

- Väärin asennettu paristo tai akku saattaa aiheuttaa räjähdysvaaran. Vaihda vain samanlaiseen tai vastaavaan paristoon.

13.3

3D-lasien hoito

- Älä käytä puhdistuskemikaaleja, jotka sisältävät alkoholia, liuotteita, pinta-aktiivisia aineita tai vahaa, bentseeniä, ohentimia, hyttysmyrkyä tai voiteluaineita. Ne voivat muuttaa lasien väriä tai aiheuttaa halkeamia.
- Älä altista 3D-laseja suoralle auringonvalolle, kuumuudelle, tullelle tai vedelle. Lasit voivat lakata toimimasta tai syttyä tuleen.
- Älä pudota 3D-laseja, taivuta niitä tai paina niiden linsskejä voimakkaasti.
- Puhdista linssit puhtaalla, pehmeällä liinalla (mikrokuitu tai flanelli), jotta ne eivät naarmuunnu. Älä suihkuta puhdistusainetta suoraan 3D-laseihin. Niiden elektroniikka saattaa vioittua (aktiiviset 3D-lasit).

13.4

3D-toisto

Parhaan 3D-kokemuksen saat noudattamalla seuraavia ohjeita:

- Istu enintään kolme kertaa kuvaruudun leveyden (w) etäisyydellä televisiosta.
- Älä istu yli 6 metrin etäisyydellä.

3D-vaihto

Kun TV havaitsee 3D-signaalin ensimmäisen kerran, voit määrittää, miten 3D käynnistetään tulevaisuudessa.

- Voit vaihtaa 3D-kuvaan automaattisesti valitsemalla **Automaattinen**.
- Voit näyttää ensin ilmoituksen valitsemalla **Vain ilmoitus**.
- Jos et halua, että TV siirtyy lankaan 3D-tilaan, valitse **Ei koskaan**.

Voit muuttaa tätä asetusta kohdassa **🏠 > Asetukset > TV-asetukset > 3D > Siirry 3D-tilaan**.

3D-toiston aloittaminen

Kun TV siirtyy 3D-tilaan tai kuvaruutuun tulee ilmoitus, että 3D on käytettävissä, laita 3D-lasit silmillesi.

Jos televisio ei havaitse 3D-signaalia (3D-signaalitunniste puuttuu), 3D-ohjelma näkyy kuvaruudussa kaksoiskuvana. Näytä 3D-kuva säätämällä 3D-asetuksia ja valitsemalla **Rinnakkain** tai **Ylös/alas** kaksoiskuvien sijainnin mukaan.

- 1 - Paina **⚙️**-painiketta.
- 2 - Valitse **3D-asetukset > 3D - Rinnakkain** tai **3D - Ylös/alas**. Paina sitten **OK**-painiketta.

3D-toiston lopettaminen

Lopeta 3D-kuvan katselu painamalla **⚙️**-painiketta,

valitsemalla **3D-asetukset** ja valitsemalla **2D**. 3D vaihtuu 2D-tilaan, kun vaihdat kanavaa tai liitettyä laitetta.

2D-3D-muunto

Voit muuntaa minkä tahansa 2D-ohjelman 3D-kuvaksi.

- 1 - Paina **⚙️**-painiketta.
- 2 - Valitse **3D-asetukset > 2D-3D-muunto**.

3D-syvyyden säätäminen

- 1 - Paina **🏠**-painiketta, valitse Asetukset ja paina OK-painiketta.
- 2 - Valitse **TV-asetukset > 3D > 3D-tehoste**.
- 3 - Valitse **Pois** tai **Päälle**.
- 4 - Sulje valikko painamalla **⬅️**-painiketta, tarvittaessa toistuvasti.

2D-3D-muunnon poistaminen käytöstä

- 1 - Paina **⚙️**-painiketta.
- 2 - Valitse **3D-asetukset > 2D** ja paina sitten **OK**-painiketta.

13.5

Optimaalinen 3D-katselu

3D-katseluelämyksen optimoimiseksi suosittelemme, että:

- istu vähintään 3 kertaa televisioruudun korkeutta vastaavan matkan päässä televisiosta, mutta enintään 6 metrin päässä.
- välttämättä loisteputkivalaistusta (kuten TL-valot ja tietyt energiansäästölamput, joiden taajuus on matala) ja suoraa auringonvaloa, koska ne voivat häiritä 3D-elämystä.

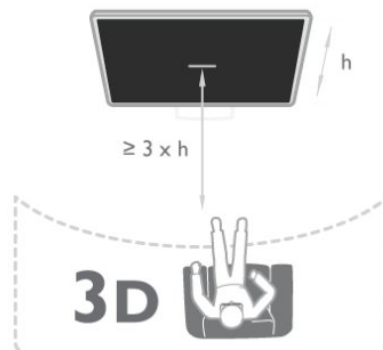

13.6

Terveysvaroitukset

- 3D-kuvan katselemista ei suositella alle 6-vuotiaille lapsille.
- Jos sinulla tai perheenjäsenilläsi on ollut epileptisiä tai valonarkuuteen liittyviä kohtauksia, keskustele lääkärin kanssa, ennen kuin altistut vilkkuville valonlähteille, nopeille kuvasarjoille tai 3D-kuvalle.
- Jos tunnet huonovointisuutta, lopeta 3D-kuvan katselu äläkä aloita heti mitään mahdollisesti vaarallisia toimia (kuten ajamista autolla), ennen kuin oireet loppuvat. Jos oireet jatkuvat, puhu lääkärin kanssa, ennen kuin jatkat 3D-kuvan katselua.

- Jos haluat välttää epämukavaa oloa, kuten huimausta, päänsärkyä tai poissaolevuutta, älä katso 3D-kuvaa pitkään yhtäjaksoisesti.
- Älä käytä 3D-laseja muihin tarkoituksiin kuin 3D TV:n katseluun.
- Jos yleensä käytät silmälaseja tai piilolinsskejä, voit käyttää 3D-laseja niiden kanssa.
- Pidä lasit poissa pienten lasten ulottuvilta, jotta lapset eivät voi niellä laitteen pieniä osia tai paristoja.
- Vanhempien on tarkkailtava lapsiaan 3D-katselun aikana ja varmistettava, että he eivät kärsi edellä mainituista oireista. 3D-kuvan katselemista ei suositella alle kuusivuotiaille lapsille, koska heidän näkönsä ei ole vielä täysin kehittynyt.
- Vältä 3D-lasien käyttöä, jos sinulla on silmätulehdus tai muita kontaktin kautta tarttuvia tauteja (esimerkiksi sidekalvon tulehdus tai päättäitä). Jatka 3D-lasien käyttämistä vasta, kun tulehdus on täysin parantunut.

Pelit

14.1

Pelaaminen

Kun televisioon on liitetty pelikonsoli, voit pelata pelejä TV:ssä.

Saat lisätietoja pelikonsolin liittämistä painamalla **Avainsanat** -painiketta ja etsimällä aiheen **Pelikonsoli, liittäminen**.

Pelin aloittaminen

1 - Paina **SOURCES** -painiketta, valitse pelikonsoli ja paina **OK**-painiketta.

2 - Aloita peli pelikonsolissa ja valitse moninpeli tai kahden pelaajan tila.

Ihanteellinen peliasetus

Jos pelin nopeus ja tarkkuus on tärkeää, määritä TV:ssä ihanteellinen **peliasetus**, ennen kuin alat pelata.

Jos pelikonsoli on lisätty **Peli**-tyyppiseksi laitteeksi **Lähteet** -valikossa (liitännäluettelo), television paras **Peli**-asetus määritetään automaattisesti.

Jos pelikonsolin tyyppi on määritetty **Pelaaja** ja sitä käytetään useimmiten toistettaessa levyjä, jätä laitetyypiksi **Soitin**.

TV:n ihanteellisen asetuksen määrittäminen manuaalisesti. . .

1 - Paina **Asetus**-painiketta, valitse **Asetukset** ja paina **OK**-painiketta.

2 - Valitse **TV-asetukset** > **Kuva** > **Lisäasetukset** >

Käyttötapa ja paina **OK**-painiketta.

3 - Valitse **Peli** ja paina **OK**-painiketta.

4 - Sulje valikko painamalla tarvittaessa toistuvasti **←**-painiketta.

Muista palauttaa **Toiminnan tyyli** -asetukseksi TV, kun lopetat pelaamisen.

14.2

Kaksinpelit

Aktiiviset 3D-vastaanottimet

Tietoja kaksinpelistä

Jos pelaat moninpeliä jaetulla näytöllä, voit määrittää television näyttämään kummankin näytön koko ruudun kokoisena.

Kumpikin pelaaja näkee vain oman osansa pelistä koko näytössä.

Televisio käyttää 3D-tekniikkaa molempien näyttöjen näyttämiseen.



Vaatimukset

Kaksinpelin pelaamiseen tässä televisiossa tarvitaan kahdet aktiiviset 3D-lasit – Philips PTA507, PTA508, PTA509, PTA517, PTA518 tai PTA519.

Pelikonsoli on liitettävä HDMI-kaapelilla.

Kaksinpelin pelaaminen

Kaksinpelin aloittaminen:

1 - Paina **SOURCES** -painiketta, valitse pelikonsoli ja paina **OK**-painiketta.

2 - Käynnistä peli pelikonsolissa ja valitse moninpeli- tai kaksinpelitala. Valitse jaetun näytön tila.

3 - Paina television **Kahden pelaajan pelitila** -painiketta, valitse **Kahden pelaajan pelitila** ja paina **OK**-painiketta.

4 - Valitse kuvasuhde, jolla jaetun näytön peli näytetään ruudussa,

Rinnakkain tai **Ylös / alas** ja paina **OK**-painiketta. Televisio näyttää kummatkin näytöt koko ruudussa.

Jotta voit nähdä 2 eri näyttöä, laita 3D-lasit silmillesi.

Voit valita pelaajan 1 tai pelaajan 2 näkymän painamalla lasien

Player 1/2 -valintapainiketta.

Jaetun ja koko näytön vaihtelu

Kaksinpelin jaetun näytön voi vaihtaa yhden näytön näkymään ja takaisin pelivalikon tai pistetilanteen tarkistamisen ajaksi.

Voit vaihdella näkymiä painamalla TV:n kaukosäätimen **OK** -painiketta.

Kaksinpelin lopettaminen

Sulje kaksinpelin jaettu näyttö -näkyvä painamalla **Asetus**-painiketta ja valitsemalla jokin muu toiminto.

Valokuvat, videot ja musiikki

15.1

USB-laitteesta tai verkkotietokoneesta

Vaatimukset

Voit katsella valokuvia tai videoita ja soittaa musiikkia liitetystä USB flash-asemalta tai USB-kiintolevyltä. Jos sinulla on tietokone kotiverkossasi, voit katsella ja soittaa tietokoneen tiedostoja televisioistasi.

USB-muistilaitteesta

Kun televisioon on kytketty virta, liitä USB flash -asema tai USB-kiintolevy yhteen USB-liitännöistä. Televisio havaitsee laitteen ja luetteloit tiedostot.

Jos luettelo ei avaudu automaattisesti, paina **SOURCES** -painiketta, valitse **Selaa USB** ja paina **OK**-painiketta.



Varoitus

Jos yrität pysäyttää tai tallentaa ohjelmaa USB-kiintolevyn ollessa liitettynä, televisio pyytää sinua alustamaan USB-kiintolevyn. Tämä alustus poistaa kaikki nykyiset tiedostot USB-kiintolevyltä.

Tietokoneesta

Jos televisio ja tietokone on liitetty samaan verkkoon, voit selata ja toistaa tietokoneelle tallennettuja tiedostoja televisiossa. Jotta voit jakaa tiedostoja television kanssa, tietokoneeseen täytyy olla asennettuna mediapalvelinohjelmisto kuten Twonky™. Tiedostot ja kansiot näkyvät televisiossa samassa järjestyksessä kuin ne ovat tietokoneellakin.

Selaa tietokoneen tiedostoja painamalla **SOURCES** -painiketta, valitsemalla **Selaa verkkoa** ja painamalla **OK**-painiketta.

Valikkorivi ja lajittelu

Kun USB-laite on liitetty, televisio lajittelee tiedostot tyyppiin mukaan. Siirry valikkoriviin ja valitse, mitä tiedostotyyppiä etsit. Jos selaat tiedostoja tietokoneelta, voit selata tiedostoja ja kansioita siinä järjestyksessä, missä ne ovat tietokoneella.

Valikkorivi

Siirry valikkoriville ja valitse tiedoston tyyppi, jota haluat katsella tai soittaa.

Valitse **Kuvat**, **Musiikki** tai **Videot**. Vaihtoehtoisesti voit avata **Kansiot**-näkyvän ja etsiä tiedoston kansioista.

Lajittelu

Selaa valokuvia päivämäärän, kuukauden tai vuoden mukaan tai aakkosjärjestyksessä nimen mukaan painamalla **Lajittele** -painiketta.

Selaa musiikkia albumin, artistin tai tyyppiin mukaan tai aakkosjärjestyksessä nimen mukaan painamalla **Lajittele** -painiketta.

Videot on lajiteltu aakkosjärjestyksessä.

Kuvien katselu

Katsele valokuvia valitsemalla **Valokuvat** valikkorivillä, valitsemalla valokuvan pikkukuva ja painamalla **OK**-painiketta. Jos kansiossa on useita valokuvia, voit aloittaa kaikkien kansion kuvien diaesityksen valitsemalla valokuvan ja painamalla **Diaesitys** -painiketta.

Jos haluat siirtyä seuraavaan tai edelliseen valokuvaan, paina painiketta **+** tai **-**.

Lopeta diaesitys tai sulje valokuva painamalla **LIST**- tai **(Pysäytä)** -painiketta.

Voit soittaa musiikkia diaesityksen aikana.

Aloita musiikki ennen diaesitystä.

1 - Valitse kappale tai kansio, jossa on kappaleita, ja paina **OK** -painiketta.

2 - Paina **LIST** -painiketta ja valitse **Kuvat**.

3 - Valitse valokuva tai kansio, jossa on valokuvia, ja paina **Diaesitys** -painiketta.

Tiedot

Saat lisätietoja valokuvasta (esimerkiksi koko, luontipäivä ja tiedostopolku) valitsemalla valokuvan ja painamalla **INFO** -painiketta.

Paina uudelleen ja lisätiedot sulkeutuvat.

Asetukset

Paina **OPTIONS** -painiketta.

- **Satunnaistoisto**

Näyttää kuvia satunnaisessa järjestyksessä.

- **Jatkuva toisto**

Toistaa diaesityksen jatkuvasti.

- **Diaesityksen nopeus**

Määrittää diaesityksen nopeuden.

- **Diaesityksen siirtymä**



Määrittää valokuvasiirtymien tyylin.

Sulje **Selaa USB** tai **Selaa verkkoa** painamalla -painiketta ja valitsemalla jokin muu toiminto.



Toista musiikkia



Soita musiikkia valitsemalla  **Musiikki** valikkorivillä, valitsemalla kappale ja painamalla **OK**-painiketta.

Jos samassa kansiossa on useita kappaleita, voit toistaa ne kaikki painamalla  **Toista kaikki** -painiketta.

Jos haluat siirtyä seuraavaan tai edelliseen kappaleeseen, paina painiketta  + tai  -.

Voit keskeyttää musiikin toiston painamalla **OK**-painiketta. Jatka painamalla **OK**-painiketta uudelleen.

Voit siirtyä kappaleessa 10 sekuntia eteen- tai taaksepäin painamalla painiketta  tai .

Voit kelata taakse- tai eteenpäin painikkeella  tai . Nopeuta kelausta painamalla painiketta useita kertoja – 2x, 4x, 8x, 16x, 32x.

Lopeta musiikin toisto painamalla  (Pysäytä) -painiketta.

Musiikin toisto jatkuu, kun painat painiketta  **LIST** tai .

Tiedot

Tarkastele kappaleen tietoja (esimerkiksi nimi, artisti ja kesto) valitsemalla kappale ja painamalla  **INFO** -painiketta.

Paina uudelleen ja lisätiedot sulkeutuvat.

Asetukset

Paina  **OPTIONS** -painiketta.

- **Satunnaistoisto**

Toistaa musiikkia satunnaisessa järjestyksessä.

- **Jatkuva toisto**



Soittaa kappaleen kerran tai jatkuvasti.

Sulje **Selaa USB** tai **Selaa verkkoa** painamalla -painiketta ja valitsemalla jokin muu toiminto.



Videoiden toistaminen



Toista video valitsemalla valikkoriviltä  **Videot**, valitsemalla sitten video ja painamalla **OK**-painiketta.

Jos samassa kansiossa on useita videoita, voit toistaa ne kaikki painamalla  **Toista kaikki** -painiketta.

Jos haluat siirtyä seuraavaan tai edelliseen videoon, paina painiketta  + tai  -.

Voit keskeyttää videon painamalla **OK**-painiketta. Jatka painamalla **OK**-painiketta uudelleen.

Voit siirtyä videossa 10 sekuntia eteen- tai taaksepäin painamalla painiketta  tai .

Voit kelata taakse- tai eteenpäin painikkeella  tai . Nopeuta kelausta painamalla painiketta useita kertoja – 2x, 4x, 8x, 16x,

32x.

Lopeta videon toisto painamalla  (Pysäytä) -painiketta.

Tiedot

Tarkastele videon tietoja (esimerkiksi toistokohta, kesto, nimike ja päivämäärä) valitsemalla video ja painamalla  **INFO**-painiketta.

Paina uudelleen ja lisätiedot sulkeutuvat.

Asetukset

Paina  **OPTIONS** -painiketta.

- **Tekstitys**

Jos tekstitys on saatavilla, voit valita tekstityksen **Päälle**, **Pois** tai **Mute-toiminnossa**.

- **Satunnaistoisto**

Toistaa videoita satunnaisessa järjestyksessä.

- **Jatkuva toisto**

Toistaa videon kerran tai jatkuvasti.

Sulje **Selaa USB** tai **Selaa verkkoa** painamalla -painiketta ja valitsemalla jokin muu toiminto.

15.2

Wi-Fi Miracast

Tietoja Wi-Fi Miracast -tekniikasta

Televisiosi on **Wi-Fi Certified Miracast™** -laite. Miracast™ mahdollistaa älypuhelimien, tablet-laitteen tai tietokoneen näytön katselemisen ja jakamisen televisioruudulla – täysin langattomasti. Voit toistaa videoita (ääntä ja kuvaa) ja jakaa kuvia tai mitä tahansa laitteen näytössä olevaa sisältöä. Laitetta ei tarvitse edes liittää kotiverkkoon. Sekä television että laitteen on oltava Wi-Fi CERTIFIED Miracast™ -laitteita, ja Miracast on kytkettävä käyttöön.



Saat lisätietoja Wi-Fi CERTIFIED Miracast™ -tekniikasta www.wi-fi.org.

Wi-Fi®, **Wi-Fi CERTIFIED** -logo ja **Wi-Fi**-logo ovat Wi-Fi Alliancen rekisteröityjä tavaramerkkejä. **Wi-Fi CERTIFIED Miracast™** ja **Miracast™** ovat Wi-Fi Alliancen tavaramerkkejä.

Miracastin ottaminen käyttöön tai poistaminen käytöstä

Miracastin käyttöönotto

Varmista, että Wi-Fi Miracast on otettu käyttöön.

1 - Paina -painiketta, valitse **Asetukset** ja paina **OK**-painiketta.

2 Valitse **Verkkoasetukset** > **Wi-Fi Miracast** > **Päälle** ja paina **OK**-painiketta.

3 - Sulje valikko painamalla -painiketta, tarvittaessa toistuvasti.

Miracastin poistaminen käytöstä

Jos et halua, että televisio vastaanottaa muilta laitteilta pyyntöjä näytön jakamisesta, voit poistaa Miracastin käytöstä.

1 - Paina -painiketta, valitse **Asetukset** ja paina **OK**-painiketta.

2 - Valitse **Verkkoasetukset** > **Wi-Fi Miracast** > **Pois** ja paina **OK**-painiketta.

3 - Sulje valikko painamalla -painiketta, tarvittaessa toistuvasti.

Näytön jakaminen TV-ruudussa

Älypuhelimien, tablet-laitteen tai tietokoneen näytön jakaminen TV-ruudussa:

1 - Kytke televisioon virta.

2 - Avaa laitteessa sovellus, jolla voit etsiä muut Miracast-laitteet (kuten Wi-Fi Miracast, Wi-Fi Direct™ tai Intel® Wireless Display*).

3 - Valitse televisio löytyneiden laitteiden luettelosta ja muodosta siihen yhteys.

4 - Hyväksy televisiossa laitteen pyyntö muodostaa siihen yhteys. Jos televisio pyytää syöttämään PIN-koodin laitteesta, syötä numerot kaukosäätimen numeropainikkeilla. Televisio saattaa myös pyytää sinua syöttämään PIN-koodin laitteeseen. Kun yhteys on muodostettu, laitteen näyttö näkyy televisioruudussa.

5 - Valitse laitteesta videot, valokuvat tai tiedostot, joita haluat katsella televisiossa.

* Miracast-tuki on Wi-Fi-versiossa 3.5 ja sitä uudemmissa.

Jakamisen lopettaminen

Voit lopettaa näytön jaon televisiosta tai mobiililaitteesta.



Laitteesta

Voit käyttää ohjelmaa, jolla käynnistit Miracastin, myös yhteyden katkaisemiseen ja laitteen näytön jakamisen lopettamiseen. Televisio siirtyy takaisin sille kanavalle, joka oli valittuna ennen jakamista.

Televisiosta

Voit lopettaa laitteen näytön jakamisen televisioruudussa seuraavilla tavoilla:

- paina -painiketta, jos haluat katsella TV-lähetystä

- paina -painiketta, jos haluat käynnistää jonkin muun toiminnon televisiossa
- paina  **SOURCES** -painiketta, jos haluat avata lähdevalikon ja valita liitetyn laitteen.

Laitteen estäminen

Kun saat ensimmäistä kertaa yhteyspyynnön joltain laitteelta, voit estää laitteen. Tällöin yhteyspyyntö ja kaikki laitteelta tulevaisuudessa tulevat pyynnöt ohitetaan.

Voit estää laitteen valitsemalla pyyntöikkunasta **Estä**. . . ja painamalla **OK**-painiketta.

Kaikkien laitteiden estojen poistaminen

Kaikki liitetyt ja estetyt laitteet tallentuvat Wi-Fi Miracast -yhteysluetteloon. Jos lista tyhjennetään, myös kaikki laitteiden estot purkautuvat.

Kaikkien estojen purkaminen:

1 - Paina -painiketta, valitse **Asetukset** ja paina **OK**-painiketta.

2 - Valitse **Verkkoasetukset** > **Nollaa Miracast-ryhmä**.

3 - Tyhjennä luettelo painamalla **OK**-painiketta.

4 - Sulje valikko painamalla -painiketta, tarvittaessa toistuvasti.

Aiemmin liitetyn laitteen estäminen

Jos haluat estää laitteen, joka on aiemmin liitetty televisioon, Wi-Fi Miracast -yhteysluettelo on ensin tyhjennettävä. Jos luettelo tyhjennetään, kaikki tulevat yhteydet on taas vahvistettava tai estettävä uudelleen.

Näytön viive

Normaali viive Miracast-yhteyden kautta liitetyn laitteen näytön ja televisioruudun välillä on noin 1 sekunti. Viive saattaa olla suurempi, jos käytät vanhoja laitteita tai hitaita tietokoneita.

Lisätiedot

- Television Miracast-yhteys on HDCP-protokollan alainen, eikä se voi näyttää laitteesta lähetettyä maksullista kopiosuojattua sisältöä.
- Suurin tuettu videotarkkuus on 720p.

TV-ohjelman pysäytystoiminto

Voit pysäyttää TV-ohjelman ja jatkaa katselua myöhemmin. Vain digitaalisia televisiokanavia voi pysäyttää. Puskuroi lähetys liittämällä USB-kiintolevy. Voit pysäyttää lähetyksen enintään 90 minuutiksi.

Saat lisätietoja painamalla **Avainsanat** -painiketta ja etsimällä aiheen **USB-kiintolevy**.

Lähetyksen keskeyttäminen tai jatkaminen

Keskeytä lähetys painamalla **⏸** (Keskeytä) -painiketta. Ruutuun tulee hetkeksi tilanneilmaisin.

Tuo tilanneilmaisin näkyviin painamalla **⏸** (Keskeytä) -painiketta uudelleen.

Jatka katselemista painamalla toistopainiketta **▶**. Ruudulla näkyvä kuvake ilmaisee, että katselet pysäytettyä lähetystä.

Palaaminen TV-lähetykseen

Voit palata takaisin TV-lähetykseen painamalla **■** (Pysäytä) -painiketta.

Kun vaihdat digitaaliselle kanavalle, USB-kiintolevy alkaa puskuroida lähetystä. Kun vaihdat toiselle digitaaliselle kanavalle, uuden kanavan lähetys puskuroidaan ja aiemman kanavan lähetys tyhjennetään. Kun vaihdat liitettyyn laitteeseen (Blu-ray-soittimeen tai digitaalivastaanottimeen), USB-kiintolevy lopettaa puskuroinnin ja lähetys tyhjennetään. Lähetys tyhjennetään myös, kun siirät TV:n valmiustilaan.

Kun USB-kiintolevyllä tallennetaan ohjelmaa, lähetystä ei voi keskeyttää.

Pikauusinta

Kun katselet TV-lähetystä digitaaliselta kanavalta, voit toistaa lähetyksen pikauusintana.

Voit toistaa viimeiset 10 sekuntia lähetystä painamalla **⏮** (Keskeytä) -painiketta ja painamalla **◀** (Vasen) -painiketta. Paina **◀**-painiketta toistuvasti, kunnes olet puskuroidun ohjelman tai tallennusajan alussa.

Tilanneilmaisin

Kun tilanneilmaisin näkyy ruudussa, voit valita keskeytetyn lähetyksen katselun aloituskohdan painamalla painiketta **◀◀** (Taaksepäin)- tai **▶▶** (Eteenpäin). Voit myös muuttaa nopeutta painamalla näitä painikkeita toistuvasti.

Lisätiedot

- Äänikuvaus-ääni (kommentit) näkörajoitteisille ei ole käytettävissä TV-ohjelman pysäytys -toiminnon aikana tai tallennettaessa.
- Voit puskuroida kanavan digitaalisen DVB-tekstityksen. Et voi puskuroida tekstipalveluista peräisin olevaa tekstitystä. Tarkista, onko digitaalinen DVB-tekstitys käytettävissä, siirtymällä TV-kanavalle ja painamalla **≡** **OPTIONS** -painiketta ja avaamalla

tekstitysluettelon valitsemalla **Tekstityskieli**. Voit puskuroida vain tekstityskielen, jonka edessä on **DVB**-kuvake.

Tallentaminen

17.1

Vaatimukset

Televisio-ohjelman tallentamista varten. . .

- televisioon on kytkettävä alustettu USB-kiintolevy
- televisioon on asennettava digitaaliset TV-kanavat (kanavat, joita katsellaan TV:n katselu -valikosta)
- television on vastaanotettava kanavatiedot sisäänrakennetusta TV-oppaasta (joko televisioyhtiöltä tai internetistä)

Saat lisätietoja painamalla **Avainsanat** -painiketta ja etsimällä aiheen **USB-kiintolevy, asentaminen**.

17.2

Ohjelman tallentaminen

Tallenna nyt

Voit tallentaa ohjelman, jota katselet, painamalla kaukosäätimen **(Tallenna)** -painiketta.



Jos vastaanotat TV-oppaan tiedot internetistä, voit säätää tallennuksen päättymisaian ponnahdusikkunassa ennen tallennuksen vahvistamista.

Jos vastaanotat TV-oppaan tiedot televisioyhtiöltä, tallennus alkaa heti. Voit säätää tallennuksen päättymisaian tallenneluettelossa.

Voit lopettaa tallennuksen painamalla **(Pysäytä)** -painiketta.

Tallennuksen ajastaminen

Voit ajastaa samana päivänä tai muutaman päivän kuluttua (enintään 8 päivää) tulevan ohjelman tallennuksen.

1 - Ajasta tallennus painamalla **TV-opas** -painiketta. Valitse TV-oppaan sivulla kanava ja tallennettava ohjelma. Voit siirtyä kanavaan luettelosta painamalla kanavan numeroa. Selaa kanavan ohjelmia painamalla **(Oikea)** tai **(Vasen)** -painiketta.

Vaihda luettelon päivämäärää painamalla **OPTIONS** -painiketta ja valitsemalla **Vaihda päivä**. Valitse luettelosta päivämäärä ja paina **OK**-painiketta. Jos TV-opastiedot vastaanotetaan internetistä, voit valita päivämäärän sivun yläalaidasta ja painaa **OK**-painiketta.

2 - Kun ohjelma on korostettuna, paina **Tallenna** -painiketta. TV lisää aikapuskurin ohjelman loppuun. Voit halutessasi lisätä pidemmänkin puskurajan.

3 - Valitse **Ajastus** ja paina **OK**-painiketta. Ohjelman tallennus on ajastettu. Näkyviin tulee automaattisesti varoitus, jos tallennuksia on ajastettu päällekkäin.

Jos haluat tallentaa ohjelman silloin, kun et ole paikalla, muista jättää TV valmiustilaan äläkä katkaise virtaa USB-kiintolevystä.

Tallennusluettelo

Voit katsoa tallenteiden ja ajastettujen tallennusten luetteloa painamalla **Luettelo**-painiketta, valitsemalla **Tallenteet** ja painamalla **OK**-painiketta.

Tässä luettelossa voit valita katsettavan tallennuksen, poistaa tallennettuja ohjelmia, säätää tallennuksen päättymisaikaa tai tarkistaa vapaan levytilan määrän. Jos TV-opasta käytetään internetistä, tässä luettelossa saat ajastettua tallennuksen, jonka aloitus- ja päättymisaian voit määrittää itse ajastintallennuksena, joka ei liity ohjelmaan. Aseta ajastettu tallennus valitsemalla sivun yläalaidassa **Ajasta tallennus** ja painamalla **OK**-painiketta. Valitse kanava, päivämäärä ja ajanjakso. Vahvista tallennus valitsemalla **Ajasta** ja paina **OK**-painiketta.

Ajastetun tallennuksen poistaminen



Poista ajastettu tallennus valitsemalla tuleva tallennus luettelosta ja painamalla **OK**-painiketta. Voit myös valita ajastetun tallennuksen, painaa **OPTIONS** -painiketta ja valita **Peruuta tallennus**.





Lisätiedot

- Voit katsella aiemmin tallennettua ohjelmaa tallennuksen aikana.
- Et voi vaihtaa televisiokanavia tallennuksen aikana.
- Et voi keskeyttää televisiolähetystä tallennuksen aikana.
- Tallennusta varten tarvitaan luotettava kellonajan asetus. Jos asetat television kellon manuaalisesti, tallennus ei välttämättä onnistu.
- Äänikuvaus-ääntä (kommentit) näkörajoitteisille ei voi tallentaa.
- Voit tallentaa kanavan digitaalisen DVB-tekstityksen. Et voi tallentaa tekstipalveluista peräisin olevaa tekstitystä. Tarkista, onko digitaalinen DVB-tekstitys käytettävissä, siirtymällä TV-kanavalle ja painamalla **OPTIONS** -painiketta ja avaamalla tekstitysluettelon **Tekstityskieli**-valinnalla. Voit tallentaa vain tekstityskielen, jonka edessä on **DVB**-kuvake.

Tallenteen katseleminen

Tallenteen katseleminen

1 - Paina , valitse  **Tallenteet** ja paina **OK**-painiketta.

2 - Valitse luettelosta tallenne ja aloita toisto painamalla  (Toista) Voit käyttää kaukosäätimen painikkeita  (Eteenpäin),  (Taaksepäin),  (Keskeytä) ja  (Pysäytä).

Vanhentunut tallennus

Televisioyhtiöt voivat rajoittaa tallennusten katselupäivien määrää. Luettelossa olevassa tallennuksessa voi näkyä tallennuksen vanhenemiseen kulumien päivien lukumäärä.

Epäonnistunut tallentaminen

Jos televisioyhtiö esti ajastetun tallennuksen tai jos lataus keskeytettiin, tallennuksen kohdalla on **Epäonnistui**-merkki.

Tallenteen poistaminen

Voit poistaa tallenteen valitsemalla tallenteen luettelosta painamalla  **OPTIONS** -painiketta ja valitsemalla **Poista tallenne**.

Saat lisätietoja painamalla  **Avainsanat** -painiketta ja etsimällä aiheen **Ohjelman tallentaminen**.

Skype

Tietoja Skype-ohjelmasta

Skype™-ohjelmalla voit soittaa näköpuheluja TV:stäsi ilmaiseksi. Voit soittaa kavereillesi kaikkialla maailmassa ja nähdä heidät. Puhu kaveriesi kanssa samalla, kun näet heidät televisiossasi.

Vaatimukset

Skype-videopuheluun tarvitaan erikseen myytävä Philips **Philips PTA317** -TV-kamera, jossa on kiinteä mikrofoni, sekä hyvä internetyhteys.

Televisiossa on oltava hyvä internetyhteys ennen Skypen käynnistämistä. Internet-yhteyden voi luoda langattoman tai kiinteän verkon kautta.

Saat lisätietoja painamalla **Avainsanat** -painiketta ja etsimällä aiheen **Verkko, langaton**.

Skype-tili

Skypen käyttäminen vaatii Skype-tilin luomisen itsellesi tai perheenjäsenellesi. Voit luoda uuden Skype-tilin TV:ssä tai tietokoneessa.

Skype-saldo tai Skype-paketit

Skypellä voit soittaa edullisesti myös lanka- ja matkapuhelimiin. Voit ostaa Skype-saldoa tietokoneella tai valita Skype-paketin osoitteessa www.skype.com.

Ei hätäpuheluja

Skype ei korvaa tavallista puhelintasi eikä sillä voi soittaa hätäpuheluja.

Skypen käytön aloittaminen

Kameran asentaminen

Liitä TV-kameran kaapeli yhteen television USB-liitännöistä. Taivuta kiinnikettä kuvassa osoitetulla tavalla ja aseta kamera TV:n päälle.

Suuntaa kamera istumapaikkaasi. Skype-puhelun aikana voit panoroida, kallistaa, lähentää tai loitontaa kameran kuvaa.

Voit asettaa kameran mihin tahdot, mutta ei ole suositeltavaa asettaa sitä kaiuttimien päälle.

Jos TV-kameraa ei ole liitetty, Skype ei käynnisty.

Kirjaudu

Kirjaudu Skypeen **Skype-nimelläsi** ja **-salasanallasi**. Jos sinulla ei vielä ole Skype-nimeä, luo uusi Skype-tili.

Kirjautuminen Skypeen

- 1 - Avaa kotivalikko painamalla **☰**-painiketta.
- 2 - Käynnistä Skype ja avaa kirjautumissivu valitsemalla **Skype** ja painamalla **OK**-painiketta.
- 3 - Valitse **Skype-nimi**-tekstikenttä ja kirjoita Skype-nimesi. Voit avata näyttönäppäimistön valitsemalla tekstikentän ja painamalla **OK**-painiketta. Jos olet kirjautunut aiemmin, paina **≡ LIST** -painiketta ja valitse Skype-nimesi. Televisio tallentaa muistiin viisi viimeisintä kirjautumisessa käytettyä Skype-nimeä.
- 4 - Valitse **Salasana**-tekstikenttä ja kirjoita salasanasasi.
- 5 - Kun olet valmis, valitse **Kirjaudu** ja paina **OK**-painiketta.

Olet kirjautunut sisään, jos Skype-valikko avautuu kuvaruutuun.

Tarvitsetko apua?

Jos olet unohtanut Skype-nimesi tai -salasanasasi tai kirjautumisessa on ongelmia, mene osoitteeseen www.skype.com/support.

Uusi Skype-tili

Jos sinulla ei vielä ole **Skype-nimeä** ja **-salasanaa**, voit luoda uuden Skype-tilin tietokoneessa. Kun olet luonut uuden tilin, voit kirjautua televisiossa Skype-nimesi ja -salasanasasi avulla. Kun haluat luoda Skype-tilin tietokoneessa, mene osoitteeseen www.skype.com

Jos sinulla on kaukosäädin, jossa on näppäimistö, tai televisioon on liitetty USB-näppäimistö, voit luoda uuden Skype-tilin televisiossa.

Uuden tilin luominen televisiossa

- 1 - Valitse Skypen **Kirjaudu**-sivulla **Luo uusi tili** ja paina **OK** -painiketta.
- 2 - Valitse seuraavassa valikossa **Avaa selain** ja paina **OK** -painiketta.
- 3 - Televisio avaa www.skype.com-sivuston suoraan. Voit luoda uuden tilisi tässä sivustossa.
- 4 - Kun Skype vahvistaa, että uusi tilisi on luotu, poistu selaimesta ja palaa Skypen **Kirjaudu**-sivulle televisiossa.
- 5 - Kirjaudu antamalla **Skype-nimesi** ja **-salasanasasi**.

Skype-nimi

Skype-nimen on oltava isolla tai pienellä kirjaimella. Siinä on oltava 6–32 merkkiä, ja siinä saa olla myös numeroita. Skype-nimessä ei saa olla välilyöntiä.

Salasana

Salasanasassa on oltava 6–20 merkkiä ja vähintään yksi kirjain tai yksi numero. Siinä ei voi olla erikoismerkkejä, kuten tavaramerkkiä, luettelomerkkiä tai eurosymbolia. Skype-salanasassa ei saa olla välilyöntiä.

Jos sinulla ei vielä ole Skype-nimeä ja -salasanaa, voit luoda televisiossa uuden tilin rekisteröitymissivulla.

1 - Valitse rekisteröitymissivulla Uusi tili ja paina OK-painiketta.

2 - Luo uusi tili.

- Koko nimi

Kirjoita koko nimesi.

- Skype-nimi

Kirjoita nimi, jota käytät Skype-nimenäsi. Skype-nimesi näytetään muiden Skype-käyttäjien kontaktiluetteloissa. Skype-nimen on alettava isolla tai pienellä kirjaimella. Siinä on oltava 6–32 merkkiä ja siinä saa olla myös numeroita. Skype-nimessä ei saa olla välilyöntiä.

- Salasana

Kirjoita salasanasasi. Salasanassa on oltava 6–20 merkkiä ja vähintään yksi kirjain tai yksi numero. Siinä ei voi olla erikoismerkkejä, kuten tavaramerkkiä, luettelomerkkiä tai eurosymbolia. Skype-salasanassa ei saa olla välilyöntiä.

- Sähköposti

Kirjoita sähköpostiosoitteesi.

3 - Lue ja hyväksy Skypen käyttöehdot.

4 - Uusi tilisi hyväksyttiin ja olet kirjautunut sisään.

Voit muokata tai täydentää Skype-profiiliasi tietokoneessa. Käynnistä Skype tietokoneessa, kirjaudu sisään Skype-nimelläsi ja -salasanallasi ja avaa Skype-profiilisi. Voit vaihtaa profiilikuvasi, lisätä filisviestin tai määrittää yksityisasetukset.

Microsoft-tili

Jos sinulla on Microsoft-tili, voit kirjautua sen avulla Skypeen televisiossa.

Kirjautuminen Microsoft-tilin avulla

1 - Valitse Skypen **Kirjaudu**-sivulla **Kirjaudu sisään Microsoft-tilillä** ja paina **OK**-painiketta.

2 - Valitse **Seuraava** ja paina **OK**-painiketta. Microsoft-tilin kirjautumissivu avautuu televisiossa.

3 - Anna Microsoft-tiliisi liittyvä sähköpostiosoite ja salasana.

4 - Valitse **Lähetä**-painike ja paina **OK**-painiketta.

Ei hätäpuheluja

Skypellä ei voi soittaa hätäpuheluita

Skype ei korvaa tavallista puhelintasi eikä sillä voi soittaa hätäpuheluita.



18.4

Skype-valikko

Kun olet kirjautunut, Skype avaa **Skype-valikon**.

Skype-valikon toiminnot

- **Oma profiili - Skype-nimesi**

Oman Skype-profiilin näyttäminen tai muokkaaminen. Valitse **Skype-nimi** ja paina **OK**-painiketta.

- **Ihmiset**

Ihmiset-toiminnolla voit aloittaa Skype-puhelun ja hallita kontakteja.

- **Soita puhelimiin**

Soitonäppäimet -toiminnolla voit soittaa lanka- tai matkapuhelinnumeroon antamalla numeron numeronäppäimistöllä. Sinulla on oltava **Skype-saldoa** tai **Skype-paketti**, jotta voit soittaa puhelinnumeroon. Et voi valita **Soitonäppäimet** -toimintoa, jos kameraa ja mikrofonia ei ole liitetty.

- **Historia**

Historia-toiminnolla voit tarkastella vastaamattomia ja aiempia puheluja tai tarkastella **kontaktipyynnöitä**.

- **Asetukset**

Asetukset-toiminnolla voit esimerkiksi muuttaa salasanaasi, määrittää yksityisyys- ja puhepostiasetuksesi tai tarkastella torjuttuja kontaktejasi.

- **Kirjaudu ulos**

Kirjautuminen ulos Skypestä televisiossa.

18.5

Oma profiili

Oma profiili -toiminnolla voit muokata omaa Skype-profiiliasi.

- **Public**

Voit tarkastella tai muuttaa profiilitietoja, jotka kontaktisi näkevät.

- **Puhelin**

Voit antaa koti-, työ- ja matkapuhelinnumerosi ja muuttaa niitä.

- **Yksityinen**

Voit näyttää sähköpostiosoitteesi, tarkistaa saldon määrän tai

näyttää tilauksen tiedot tai kirjoittaa filisviestin.

• Profiilikuva

Jos et ole vielä ladannut profiilikuva tietokoneella, voit valita jonkin valmiista kuvista profiilikuvaksesi.

• Online-tila

Voit muuttaa online-tilaasi. Valitse tila, jonka haluat kontaktiesi näkevän, kun olet online-tilassa.

18.6

Ihmiset

Kontaktit

Ihmiset-toiminnolla voit tarkastella **Skype-kontaktiesi** luetteloa.

Kontaktiesi tiedoissa näkyy heidän **Skype-nimensä**. Kontaktit ovat online-tilassa ja tavoitettavissa Skype-puhelua varten, kun heidän nimensä vieressä näkyy vihreä piste.

Kontaktisivun vasemman yläkulman tekstiruudun avulla voit etsiä kontaktia kontaktiluettelosta. Voit etsiä haluamasi kontaktin myös selaamalla sivua alasään.

Kontaktin lisääminen

Skype-kontaktin lisääminen

Ihmiset-luettelossa, eli kontaktiesi luettelossa, voit lisätä uuden Skype-kontaktin.

Skype-kontaktin lisääminen

Jos tiedät kaverisi Skype-nimen tai sähköpostiosoitteen, Skype löytää hänet nopeasti. Jos et tiedä näitä tietoja, voit yrittää etsiä kaveriasi nimen perusteella.

Skype-kontaktin lisääminen

- 1 - Paina **Kontaktit**-sivulla  **OPTIONS** -painiketta.
- 2 - Valitse **Lisää Skype-kontakti** ja paina **OK**-painiketta.
- 3 - Anna uuden kontaktin **Skype-nimi** tai sähköpostiosoite. Voit myös yrittää kirjoittaa nimen. Avaa näyttönäppäimistö painamalla **OK**-painiketta. Kun olet valmis, paina **OK**-painiketta.
- 4 - Skype etsii haluamaasi kontaktia ja näyttää etsinnän tulokset.
- 5 - Valitse haluamasi kontakti ja lähetä kontaktipyynnö painamalla **OK**-painiketta.
- 6 - Kirjoita pyyntö ja paina **OK**-painiketta. Skype lähettää pyynnön uudelle kontaktille. Jos kontakti hyväksyy pyynnön, uuden kontaktin Skype-nimi tulee näkyviin luetteloon ja voit soittaa kontaktille Skypen avulla.

Puhelinnumeron lisääminen

Ihmiset-luettelossa, eli kontaktiesi luettelossa, voit lisätä puhelinnumeron kontaktiksi. Voit soittaa puhelimeen Skype-äänipuhelun. Tarvitset Skype-saldoa, jotta voit soittaa puhelun.

Puhelinnumeron lisääminen

- 1 - Paina **Kontaktit**-sivulla  **OPTIONS** -painiketta.
- 2 - Valitse **Lisää puhelinnumero** ja paina **OK**-painiketta.
- 3 - Anna kontaktin nimi. Voit avata näyttönäppäimistön painamalla **OK**-painiketta. Kun olet valmis, paina **OK**-painiketta.
- 4 - Anna kontaktin puhelinnumero. Kirjoita alkuun aina maakoodi (esimerkiksi +358 Suomea varten). Älä käytä kaksoisnollaa. Kun olet valmis, paina **OK**-painiketta. Puhelinnumerokontaktisi nimi tulee näkyviin luetteloon.

Kontaktipyynnön hyväksyminen

Kun saat **kontaktipyynnön**, **Historia**-kohdassa **Skype-valikossa** näkyy pieni kuvake.

Kontaktipyynnön hyväksyminen

- 1 - Valitse **Skype-valikossa Historia** ja paina **OK**-painiketta.
- 2 - Select **Kontaktipyynnöt** ja paina **OK**-painiketta. Valitse pyyntö ja paina **OK**-painiketta. Skype pyytää sinua hyväksymään kyseisen kontaktin. Jos hyväksyt sen, kontakti tulee näkyviin kontaktiluetteloon.

Kontaktin torjuminen

Voit **torjua** Skype-kontaktin. Torjuttu kontakti ei voi ottaa sinuun yhteyttä Skypellä. Torjutulle kontaktille ei lähetetä ilmoitusta. Hänen kontaktiluettelossaan sinun näytetään aina olevan Offline-tilassa. Voit aina poistaa kontaktin torjunnan.

Kontaktin estäminen

- 1 - Valitse estettävä kontakti **Kontaktit**-sivulla.
- 2 - Paina  **OPTIONS** -painiketta, valitse **Estä** ja paina **OK**-painiketta. Kontakti on estetty.

Kontaktin torjunnan poistaminen

- 1 - Valitse kontakti, joka on estetty.
- 2 - Paina  **OPTIONS** -painiketta, valitse **Älä torju henkilöä** ja paina **OK**-painiketta. Kontaktin torjunta poistetaan.

Torjuttujen kontaktien luettelon tarkasteleminen

- 1 - Valitse **Skype-valikossa Asetukset** ja paina **OK**-painiketta.
- 2 - Valitse **Estetyt kontaktit** ja paina **OK**-painiketta. Kaikki torjumasi kontaktit näkyvät luettelossa.

Poistaminen tai uudelleennimeäminen

Voit käyttää kontakteihin **Poista-** tai **Nimeä uudelleen** -toimintoa.

Kontaktin poistaminen

- 1 - Valitse poistettava kontakti **Kontaktit**-sivulla.
- 2 - Paina  **OPTIONS** -painiketta, valitse **Poista** ja paina **OK**-painiketta. Kontakti on poistettu luettelosta.

Kontaktin uudelleennimeäminen

- 1 - Valitse uudelleennimettävä kontakti **Kontaktit**-sivulla.
- 2 - Paina  **OPTIONS** -painiketta, valitse **Nimeä uudelleen** ja paina **OK**-painiketta.
- 3 - Anna kontaktin uusi nimi tekstikenttään. Voit avata näyttönäppäimistön painamalla **OK**-painiketta. Kun olet valmis, paina **OK**-painiketta.

18.7

Soittaminen Skypellä

Video- tai äänipuhelu

Näköpuhelun soittaminen



Videopuhelu-toiminnolla voit soittaa kavereillesi ja nähdä heidät television kuvaruudussa.

Videopuhelun soittaminen

- 1 - Valitse **Kontaktit**-sivulla kontakti, jolle haluat soittaa.
- 2 - Valitse **Videopuhelu** ja paina **OK**-painiketta. Jos kontakti on Skype-käyttäjä, hänellä on liitetty Skype-kamera ja hän vastaa puheluun, näet hänet television kuvaruudussa.
- 3 - Lopeta puhelu valitsemalla  **Lopeta puhelu** ja painamalla **OK**-painiketta.

Kun Skype-kamerasi on kytketty käyttöön, sininen merkkivalo palaa. Television kuvaruudun oikeassa alakulmassa olevasta pienestä kuvasta näet, mitä kontaktisi näkee.

Voit kytkeä Skype-kameran pois käytöstä valitsemalla  **Video pois** ja painamalla **OK**-painiketta. Voit kytkeä sen takaisin käyttöön valitsemalla **Video päälle** ja painamalla **OK**-painiketta.

Voit mykistää mikrofoni valitsemalla  **Mikrofoni pois** ja painamalla **OK**-painiketta. Voit kytkeä sen takaisin käyttöön valitsemalla  **Mikrofoni päälle** ja painamalla **OK**-painiketta.

Videopuhelun aikana voit muuttaa kameran katselukulmaa. Saat lisätietoja katselukulman vaihtamisesta painamalla  **Avainsanat** -painiketta ja etsimällä aiheen **Skype, kameran zoomaus, panorointi ja kallistus**.

Äänipuhelun soittaminen

Äänipuhelu-toiminnolla voit soittaa ilman videokuvaa kameran ollessa kytkettynä pois käytöstä.

Äänipuhelun soittaminen

- 1 - Valitse **Kontaktit**-sivulla kontakti, jolle haluat soittaa.
- 2 - Valitse **Puhelu** ja paina **OK**-painiketta. Jos kontakti on Skypessä ja vastaa puheluun, voit puhua kontaktin kanssa.
- 3 - Lopeta puhelu valitsemalla  **Lopeta puhelu** ja painamalla **OK**-painiketta.

Kontakti voi lisätä sinut useamman osallistujan kanssa samaan äänipuheluun. Sinä et voi lisätä osallistujia.

Soittaminen puhelimiin

Voit soittaa Skypellä sekä lankapuhelimiin että matkapuhelimiin. Puhelimiin soittaminen vaatii Skype-saldon ostamista tai Skype-pakettia.

Puhelimeen soittaminen

- 1 - Valitse **Kontaktit**-sivulla puhelinnumerokontakti.
- 2 - Valitse **Puhelu** ja paina **OK**-painiketta. Sinulla on oltava **Skype-saldoa** tai Skype-paketti, jotta voit soittaa puhelinnumeroon. Jos kontakti vastaa puhelimeen, voit puhua kontaktille.
- 3 - Lopeta puhelu valitsemalla  **Lopeta puhelu** ja painamalla **OK**-painiketta.

Skypen avulla voit myös soittaa puhelinnumeroon suoraan. Voit kirjoittaa puhelinnumeron numeronäppäimistöllä.

Numeronäppäimistön avaaminen

- 1 - Valitse **Skype-valikossa Soitonäppäimet** ja paina **OK**-painiketta.
- 2 - Jos numeronäppäimistö ei ole näkyvässä, valitse  **Näytä numeronäppäimistö** ja paina **OK**-painiketta.
- 3 - Valitse puhelinnumero. Voit siirtyä kunkin numeron kohdalle ja painaa **OK**-painiketta, tai voit käyttää kaukosäätimen numeropainikkeita.

Ei hätäpuheluja

Skype ei korvaa tavallista puhelintasi eikä sillä voi soittaa hätäpuheluja.

Puhelun vastaanottaminen

Kun olet kirjautunut sisään Skypeen ja katsot TV:tä, soittoääni ja kuvaruutuun tuleva ilmoitus ilmoittavat saapuvasta puhelusta. Ilmoitus kertoo myös, kuka soittaa, ja voit vastata puheluun tai hylätä sen.

Voit vastata puheluun valitsemalla **Vastaa videokuvan kanssa** ja painamalla **OK**-painiketta.

Voit vastata puheluun kamera kytkettynä pois käytöstä valitsemalla **Vastaa äänen kanssa** ja painamalla **OK**-painiketta.

Voit hylätä puhelun valitsemalla **Hylkää puhelu** ja painamalla **OK**-painiketta.

Historia

Skype-valikon **Historia**-sivulla on luettelo kaikista soittamistasi puhelusta, vastaamattomat puhelut mukaan lukien. Näet myös uudet kontaktipyynnöt ja voit kuunnella puhepostiviestit.

Voit tarkastella luetteloa valitsemalla **Kaikki puhelut**, **Vastaamattomat puhelut**, **Saapuvat puhelut** tai **Lähtevät puhelut** ja painamalla **OK**-painiketta.

Voit tarkastella uusia kontaktipyynnöitä valitsemalla **Kontaktipyynnöt** ja painamalla **OK**-painiketta.

Voit tarkastella ja kuunnella puhepostiviestejä valitsemalla **Puhepostiviestit** ja painamalla **OK**-painiketta.

Skype-tapahtumien säilyttäminen tässä historialuettelossa määräytyy kontaktiesi määrän ja Skypen käyttöihteytesi mukaan.

Vastaaja

Tietoja puhepostista

Jos joku soittaa sinulle Skypen kautta etkä vastaa puheluun, soittaja voi jättää puhutun viestin **Skype-puhepostiisi**. Jos itse soitat kontaktille eikä hän vastaa puheluun, voit lähettää kontaktille Skype-puhepostiviestin.

Puhepostiviestin lähettäminen ja vastaanottaminen edellyttää, että sinä ja kontaktisi määritätte ensin Skype-puhepostin. Voit määrittää puhepostin tietokoneesi avulla. Mene osoitteeseen www.skype.com

Kun olet määrittänyt puhepostin käyttöön tietokoneesi avulla, määritä puhepostin asetukset valitsemalla **Skype-valikko > Asetukset > Puhepostiviestit**.

Puhepostiviestin tallentaminen

Kun soitat kontaktille eikä hän vastaa puheluun, voit jättää puhepostiviestin.

Puhepostiviestin tallentaminen

- 1 - Soita kontaktille. Jos puheluun ei vastata, Skype ehdottaa **puhepostiviestin** lähettämistä.
- 2 - Valitse **Kyllä** ja sano viestisi.
- 3 - Lopeta tallennus valitsemalla **Lopeta puhelu** ja painamalla **OK**-painiketta.

Puhepostiviestin toistaminen

Kontakti voi lähettää sinulle puhepostiviestin. Jos sinulle on lähetetty puhepostiviesti, Skype-valikossa näkyy pieni kuvake. Voit

toistaa puhepostiviestin Historia-sivulta.

Puhepostiviestin toistaminen

- 1 - Valitse **Skype-valikossa Historia** ja paina **OK**-painiketta.
- 2 - Valitse **Puhepostiviestit** ja paina **OK**-painiketta.
- 3 - Valitse toistettava puhepostiviesti ja paina **OK**-painiketta. Voit kuunnella puhepostiviestin niin monta kertaa kuin haluat. Voit hallita puhepostiviestejäsi painamalla **☰ OPTIONS** -painiketta.

18.8

Skype-saldo

Skypeissä voit ostaa Skype-saldoa tai valita Skype-paketin. Kun sinulla on Skype-saldoa tai Skype-paketti, voit soittaa lanka- tai matkapuhelimiin TV:stä.

Skype-saldon ostaminen

Jos haluat ostaa Skype-saldoa tai valita Skype-paketin, kirjaudu sisään Skypen tietokoneeseen. Ostamasi Skype-saldo on käytettävissäsi, kun kirjaudut Skypen TV:ssäsi.

Saldon määrä tai paketin tiedot näytetään kaikilla sivuilla, joilla voit soittaa puhelun.

Skype-saldo vähissä

Sinulle ilmoitetaan, jos saldosi ei riitä puheluun.

18.9

Skype-asetukset

Kirjautuminen sisään

Voit määrittää Skypen kirjautumaan sisään automaattisesti, kun valitset Skypen aloitusvalikossa. Sinun ei tarvitse kirjoittaa Skypenimeäsi tai -salasanaasi.

Kirjautuminen sisään Skypen käynnistyessä

- 1 - Kirjaudu Skypen tilitietojesi avulla.
- 2 - Valitse **Skype-valikossa Asetukset** ja paina **OK**-painiketta.
- 3 - Valitse **Kirjautuminen sisään** ja painamalla **OK**-painiketta.
- 4 - Valitse valintaruutu painamalla **► (oikea)** -painiketta, ja valitse **Kirjaa minut sisään kun Skype käynnistyy** painamalla **OK**-painiketta.

Vaihda oma salasana

Voit vaihtaa nykyisen Skype-salasanasi ja kirjoittaa uuden salasanan Skype-tiliäsi varten.

Oman salasanan vaihtaminen

- 1 - Kirjaudu Skypen tilitietojesi avulla.
- 2 - Valitse **Skype-valikossa Asetukset** ja paina **OK**-painiketta.

- 3 - Valitse **Vaihda oma salasana**.
- 4 - Valitse ► (oikea) -painiketta painamalla **Nykyinen salasana** ja kirjoita nykyinen salasanasasi. Paina ensin **OK**-painiketta, jos haluat käyttää näyttönäppäimistöä.
- 5 - Valitse ▼ (alas) -painiketta painamalla **Uusi salasana** ja kirjoita uusi salasanasasi.
- 6 - Valitse ▼ (alas) -painiketta uudelleen painamalla **Uusi salasana uudelleen** ja kirjoita uusi salasanasasi uudelleen.
- 7 - Valitse ▼ (alas) -painiketta uudelleen painamalla **Vaihda**, niin uusi salasana lähetetään vahvistettavaksi.

Video

Voit määrittää Skypeen rajoittamaan videokuvan käyttöä Skype-puheluissa.

Vastanota video automaattisesti... -asetuksella voit määrittää Skypeen vastaanottamaan ja näyttämään automaattisesti videokuvan **kaikilta, vain kontaktiuiettelossasi olevilta henkilöiltä** tai **ei keneltäkään**.

Näytä tieto videostani vastaanottajalle -asetuksella voit määrittää Skypeen lähettämään videokuvasi **vain kontaktiuiettelossasi oleville henkilöille** tai **ei kenellekään**.

Videoasetusten määrittäminen

- 1 - Kirjautu Skypeen tilitietojesi avulla.
- 2 - Valitse **Skype-valikossa Asetukset** ja paina **OK**-painiketta.
- 3 - Valitse **Video**.
- 4 - Valitse valintapainikkeet painamalla ► (oikea) -painiketta ja lisää tai poista merkintä painamalla **OK**-painiketta.

Yksityisyys

Voit määrittää Skypeen rajoittamaan saapuvia Skype-puheluja.

Voit sallia puhelut **kaikilta** tai **vain kontaktiuiettelossasi olevilta henkilöiltä**.

Yksityisyysasetusten määrittäminen

- 1 - Kirjautu Skypeen tilitietojesi avulla.
- 2 - Valitse **Skype-valikossa Asetukset** ja paina **OK**-painiketta.
- 3 - Valitse **Yksityisyys**.
- 4 - Valitse valintapainikkeet painamalla ► (oikea) -painiketta ja lisää tai poista merkintä painamalla **OK**-painiketta.

Torjutut kontaktit

Voit tarkastella kaikkien estettyjen kontaktiesi luetteloa.

Luettelon näyttäminen

- 1 - Kirjautu Skypeen tilitietojesi avulla.
- 2 - Valitse **Skype-valikossa Asetukset** ja paina **OK**-painiketta.

- 3 - Valitse **Estetyt kontaktit** ja paina **OK**-painiketta. Voit hallita estettyjä kontaktejasi painamalla ☰ **OPTIONS**-painiketta.

Vastaaja

Voit määrittää joitakin asetuksia puhepostin lähettämistä varten.

Jos haluat kontaktin lähettävän sinulle puhepostia, kun hän ei voi vastata puhelusi, valitse **Lähetä vastaamattomat puhelut puhepostiin** -valintaruutu. Jätä valintaruutu valitsematta, jos et halua saada puheposteja.

Jos haluat sallia kontaktin lähettävän sinulle puhepostia, kun et voi vastata puheluuun 15 sekunnin kuluessa ja sinulla on toinen puhelu meneillään, valitse **Puhun toista puhelua** -valintaruutu.

Jos sallit puhepostin puhelun hylkäämisen jälkeen, valitse **Hylkään saapuvan puhelun** -valintaruutu.

Puhepostin asetusten määrittäminen

- 1 - Kirjautu Skypeen tilitietojesi avulla.
- 2 - Valitse **Skype-valikossa Asetukset** ja paina **OK**-painiketta.
- 3 - Valitse **Puheposti** ja paina **OK**-painiketta.
- 4 - Valitse valintaruutu painikkeilla ▼ (alas) tai ▲ (ylös). Lisää tai poista valinta painamalla **OK**-painiketta.

Puhelujen välitys

Puhelujen välitys -toiminnon avulla et koskaan menetä Skype-puhelua.

Jos et ole online-tilassa tai et voi vastaanottaa puhelua, voit välittää Skype-puhelun mihin tahansa lanka- tai matkapuhelimeen. Voit välittää Skype-puhelun myös toiselle Skype-tilille. Voit määrittää kolme puhelinumeroa tai Skype-nimeä haluamassasi järjestyksessä puhelujen välittämistä varten. Puhelujen välittäminen puhelinumeroihin edellyttää Skype-saldoa tai Skype-pakettia. Puhelujen välittäminen muille Skype-tilille on maksutonta. Lisätietoja puhelujen välityksestä on osoitteessa www.skype.com/support.

Puhelujen välityksen määrittäminen

- 1 - Kirjautu Skypeen tilitietojesi avulla.
- 2 - Valitse **Skype-valikossa Asetukset** ja paina **OK**-painiketta.
- 3 - Valitse **OK**-painiketta painamalla **Välitä puhelut, kun en ole Skypessä** -valintaruutu.
- 4 - Anna valintaruudun alapuolella oleviin syöttöruutuihin kontaktiuiettelostasi tärkeysjärjestyksessä ne puhelinumero tai Skype-nimet, joihin haluat välittää puhelut. Lisää puhelinumeroihin aina maakoodi.
- 5 - Muuta tarvittaessa sekuntimäärää, jonka kuluttua Skype välittää puhelusi.
- 6 - Valitse **Tallenna**, jolloin **Puhelujen välitys** -asetukseksi tallentuvat.

Kameran zoomaaminen, panorointi ja kallistus

Voit määrittää kameran katselukulman. Voit lähentää tai loitontaa kuvaa ja panoroida tai kallistaa kamerakehystä. Videopuhelun aikana voit määrittää kameran katselukulman.

Kameran katselukulman määrittäminen

- 1 - Aloita **videopuhelu** ja odota, kunnes puhelu on alkanut.
- 2 - Valitse ► (oikea) -painiketta painamalla pienen kuvaruudun yläpuolella oleva kuvake ja paina **OK**-painiketta. Näkyviin tulee palkki, jossa on värillisiä painiketoimintoja.
- 3 - Voit siirtää (panoroida) kamerakehystä painikkeella ◀ (vasen) tai ▶ (oikea). Voit kallistaa kamerakehystä painikkeella ▲ (ylös) tai ▼ (alas). Voit lähentää painikkeella ➡ **Lähennä**. Voit loitontaa painikkeella ➡ **Loitonna**.
- 4 - Tallenna kameran katselukulma ja palaa Skype-puheluun painamalla ➡ **Valmis**-painiketta.

18.10

Kirjaudu ulos

Kun kirjautut ulos Skypestä, kirjautut ulos Skype-tililtäsi. Online-tilaksesi vaihtuu **Offline**. Kontaktisi eivät voi soittaa sinulle.

Kirjautuminen ulos

- 1 - Paina milloin tahansa Skypessä ➡ **Palaa** -painiketta, jolloin palaat **Skype-valikkoon**.
- 2 - Valitse Skype-valikosta **Kirjaudu ulos** ja paina **OK**-painiketta.

Televisio kysyy, haluatko sulkea Skypen, vai käyttää Skypeä toisella Skype-tilillä.

18.11

Sulje Skype

Kun kirjautut ulos Skypestä, television Skype-sovellus on edelleen aktiivinen. Toinen Skype-tili voi kirjautua sisään, tai voit luoda uuden tilin. Jos haluat lopettaa Skype-sovelluksen televisiossa, sulje Skype.

18.12

Käyttöehdot ja tietosuojakäytäntö

Skypen käyttöehdot ovat luettavissa osoitteessa www.skype.com/go/tou

Lue myös tietosuojakäytäntö osoitteessa

Smart TV

Tietoja Smart TV:stä

Liittämällä **Philips Smart LED TV:n** internetiin löydät täysin uuden televisiomaailman. Voit liittää television reitittimeen kiinteällä yhteydellä tai langattomasti Wi-Fi:n avulla.

Kun televisio on liitetty kotiverkkoon, voit katsoa älypuhelimien kuvia ja tietokoneelle tallennettuja videoita televisiossa. Voit myös säätää televisiota tablet-laitteella.

Kun televisio on liitetty internetiin, voit katsoa verkosta vuokrattuja elokuvia, lukea verkon TV-opasta tai tallentaa suosikkiohjelmiasi USB-kiintolevylle. Smart TV -sovellukset lisäävät hauskuutta monenlaisella viihteellä ja kätevilla palveluilla.

Vaatimukset

Jotta voit käyttää **Smart TV -sovelluksia**, televisio on liitettävä reitittimeen, jossa on nopea internetyhteys (laajakaista). Voit käyttää myös internetiin yhdistettyä kotiverkkoa. Tietokonetta ei tarvita.

Saat lisätietoja painamalla **— Avainsanat** -painiketta ja etsimällä aiheen **Verkko**.

Vinkki

Voit helpottaa tekstinsyöttöä ja internet-sivujen selaamista kytkemällä televisioon USB-näppäimistön ja -hiiren. Saat lisätietoja painamalla **— Avainsanat** -painiketta ja etsimällä aiheen **USB-näppäimistö** tai **USB-hiiri**.

Smart TV -asetukset

Kun avaat Smart TV:n ensimmäistä kertaa, sinun täytyy määrittää yhteysasetukset. Jatka lukemalla ja hyväksymällä käyttöehdot. Jos et halua määrittää Smart TV -asetuksia, paina **↩**-painiketta.

Rekisteröinti

Rekisteröityminen Club Philipsiin

- 1 - Valitse **Rekisteröidy** ja paina **OK**-painiketta.
- 2 - Kirjoita sähköpostiosoitteesi, valitse **Jatka** ja paina **OK** -painiketta.
- 3 - Vahvista sähköpostiosoite.

Lapsilukko

Aikuisille luokiteltujen sovellusten lukitseminen

- 1 - Ota käyttöön Smart TV:n lapsilukko valitsemalla **Ota**

käyttöön ja painamalla **OK**-painiketta.

2 - Anna valitsemasi PIN-koodi lukituksen poistamista varten.

3 - Vahvista PIN-koodi.

Aikuisille luokitellut sovellukset on nyt lukittu. Voit avata lukitun sovelluksen valitsemalla sen ja painamalla **OK**-painiketta. TV pyytää sinua antamaan 4-numeroisen koodisi.

Smart TV -sovellukset

Avaa Smart TV

Smart TV:n aloitussivulta pääset internetiin. Verkko-TV:n avulla voit vuokrata elokuvia verkosta, lukea sanomalehtiä, katsoa videoita ja kuunnella musiikkia. Voit myös tehdä ostoksia verkossa, käyttää yhteisöpalveluita (Facebook, Twitter jne.) tai katsella TV-ohjelmia, kun sinulle parhaiten sopii. Voit tehdä kaikkea tätä avaamalla **Sovellukset - TV:lle** räätälöidyt verkkosivustot. Voit avata Smart TV:n, kun televisiosi on liitetty internetiin.

Avaa Smart TV

Avaa Smart TV:n aloitussivu painamalla **Smart TV** -painiketta. Vaihtoehtoisesti voit painaa **Smart TV** -painiketta, valita **Smart TV** ja painaa **OK**-painiketta.

Televisio muodostaa yhteyden internetiin ja avaa Smart TV:n aloitussivun. Tämä voi kestää muutaman sekunnin.

Smart TV:n sulkeminen

Sulje Smart TV:n aloitussivu painamalla **Smart TV** -painiketta ja valitsemalla jokin muu toiminto.

TP Vision Europe B.V. ei ole vastuussa palveluntarjoajien tarjoamasta sisällöstä tai sen laadusta.

Smart TV:n aloitussivu

- 1 - Nyt TV:ssä
- 2 - Omat sovellukset
- 3 - App gallery (sovellusvalikko)
- 4 - Internet
- 5 - Suositellut sovellukset
- 6 - Haku
- 7 - Säädä väripainikkeilla

Omat sovellukset

Avaa sovellukset Smart TV:n aloitussivulla. Jos aloitussivulla ei ole vielä yhtään sovellusta, voit lisätä niitä App gallerysta (sovellusvalikosta).

App gallery (sovellusvalikko)

Kaikki saatavilla olevat sovellukset löytyvät App gallerysta (sovellusvalikosta).

Internet

Internet-sovelluksen avulla voit avata verkon televisiossasi. Voit katsella mitä tahansa internet-sivua televisiossasi, mutta useimpia niistä ei ole räätälöity televisioruudulle.

- Tietty laajennukset (esimerkiksi sivujen tai videoiden katsomiseen) eivät ole käytettävissä televisiossasi.
- Internetsivut näkyvät yksi sivu kerrallaan näytön kokoisena.

Suosittelut sovellukset

Philips esittelee tässä ikkunassa valikoiman suositeltuja maakohtaisia sovelluksia, Verkko-TV:n sovelluksia tai videokaupan vuokrattavia elokuvia. Voit valita ja avata niitä Suositellut sovellukset -ikkunassa.

Haku



Haku-toiminnolla voit etsiä sopivia sovelluksia App gallerysta (sovellusvalikosta).

Aloita haku kirjoittamalla hakusana tekstikenttään, valitsemalla  ja painamalla **OK**-painiketta. Hakusanana voi olla nimi, nimike, tyyli tai kuvaus.

Vaihtoehtoisesti voit jättää tekstikentän tyhjäksi ja hakea eri luokkien suosituimpia hakuja/hakusanoja. Valitse hakusana löydettyjen hakusanojen luettelosta ja paina **OK**-painiketta, niin voit hakea kohteita valitsemallasi hakusanalla.

Sovelluksen avaaminen

Voit aloittaa sovelluksen käytön, kun lisäät sen Smart TV:n aloitussivun sovellusluetteloon. Voit lisätä sovelluksia luettelosi sovellusvalikosta.

Sovellusten luettelo Smart TV:n aloitussivulla voi olla usean sivun pituinen. Siirry nuolipainikkeilla edelliselle tai seuraavalle sivulle. Vaihtoehtoisesti voit painaa  + -painiketta (Seuraava sivu) tai  --painiketta (Edellinen sivu).

Sovelluksen avaaminen

Sovelluksen avaaminen

1 - Paina -painiketta ja valitse **Smart TV**.

2 - Valitse aloitussivulla sovelluksen kuvake ja paina **OK** -painiketta.

Voit siirtyä sovelluksessa yhden vaiheen tai sivun taaksepäin painamalla -painiketta.

Sovelluksen sulkeminen

Sulje sovellus ja palaa Smart TV:n aloitussivulle painamalla  **Smart TV** -painiketta.

Lataa sovelluksen sivu uudelleen

Jos sovelluksen sivu ei latautunut kunnolla, voit ladata sen uudelleen painamalla  **OPTIONS** -painiketta ja valitsemalla **Lataa sivu uudelleen**.

Zoomaus

Sovelluksen sivun lähentäminen

1 - Paina  **OPTIONS** -painiketta ja valitse **Zoomaussivu**.

2 - Valitse suurennuksen taso liukusäätimellä.

3 - Palaa normaaliin näkymään nollaamalla liukusäädin.

Näytä suojaustiedot

Voit tarkistaa sovellussivun suojaustason.

Paina sovellussivulla  **OPTIONS** -painiketta ja valitse

Suojaustiedot. Jos sivua ladatessa ruudun alareunassa latausanimaation vieressä näkyy lukko , siirto on suojattu.

Palautteen antaminen sovelluksesta

Valitse sovellus ja paina  **Palautte** -painiketta, niin voit valita "tykkään"- tai "en tykkää" -painikkeen ja lähettää meille ehdotuksen tai huomautuksen. Voit myös ilmoittaa sovelluksen viasta.

Sovellusten hallinta

Smart TV:n aloitussivun sovellusluettelossa voit tehdä seuraavat toimet . . .

• Sovelluksen poistaminen

Voit poistaa sovelluksen Smart TV:n aloitussivulta valitsemalla sovelluksen kuvakkeen ja painamalla  **Poista** -painiketta.

Sovellus säilyy sovellusvalikossa.

• Sovelluksen siirtäminen

Voit vaihtaa sovelluksen paikkaa luettelossa valitsemalla sovelluksen kuvakkeen, painamalla  **Siirrä** -painiketta, ja siirtämällä sovellusta nuolipainikkeilla. Vahvista paikka painamalla **OK**-painiketta.

• Sovelluksen lukitseminen

Voit lukita sovelluksen valitsemalla sovelluksen kuvakkeen ja painamalla  **Lukko** -painiketta.

Kun lukitset sovelluksen, sinun on annettava nelinumeroinen PIN-koodi, jonka määritit Smart TV:n lapsilukoksi. Lukitun sovelluksen kohdalla on lukkokuvake  luettelossa.

Voit avata sovelluksen lukituksen valitsemalla sovelluksen kuvakkeen ja painamalla  **Lukitus pois** -painiketta. Avaa lukitus antamalla nelinumeroinen PIN-koodi.

App gallery (sovellusvalikko)

Selaa sovelluksia, televisiolle räätälöityjä verkkosivuja, avaamalla **App gallery** (sovellusvalikko) Smart TV:ssä.

Etsi sovellus esimerkiksi YouTube-videoille, sanomalehdille, verkkovalokuva-albumille, Facebookille ja Twitterille. Sovellusten avulla voit myös vuokrata videon verkosta ja katsoa ohjelmia, jotka jäivät sinulta väliin. Jos App gallerysta (sovellusvalikosta) ei löydy toivomaasi toimintoa, kokeile verkkoa ja selaa internetiä televisiossasi.

Vuokravideosovellukset

Smart TV:n Videokauppa-sovelluksen avulla voit vuokrata lempielokuvasi verkossa toimivasta videovuokraamosta, jossa voit maksaa turvallisesti luottokortilla.

Vuokraa elokuva

1 - Avaa Videokauppa-sovellus sovellusluettelossasi tai valitse suositeltu video Smart TV:n aloitussivulla.

2 - Valitse elokuva.

3 - Maksa verkossa.

4 - Aloita katselu. Voit käyttää ► (Toista)- ja ⏸ (Keskeytä) -painikkeita.

Useimmat videokaupat pyytävät sinua luomaan käyttäjätilin.

Videon suoratoisto

Voit katsella televisioltasi suoratoistomuodossa lähetettyjä vuokraelokuvia. Voit katsoa elokuvan lähes heti. Tarvitset ehkä USB-kiintolevyn videopuskuria varten. Jos USB-kiintolevy on liitettynä, voit ladata vuokraelokuvia myös videokaupoista, jotka tarjoavat elokuvien latausta. Voit pysäyttää tai aloittaa ladatun vuokraelokuvan uudelleen. Vuokraelokuvien vuokra-ajan saat selville videokaupasta.

Internet-liikenne

Monien videoiden suoratoistaminen tai lataaminen saattaa ylittää kuukausittaisen internet-liikenteen rajasi.

Verkko-TV

Smart TV:n aloitussivun* Verkko-TV-sovelluksen avulla voit katsoa televisio-ohjelmia juuri silloin, kun sinulle sopii. Voit myös katsoa ohjelman, jonka unohdit katsoa.

Verkko-TV:n avaaminen

Verkko-TV-sovelluksen avaaminen

1 - Paina  Smart TV -painiketta.

2 - Valitse aloitussivulla  Verkko-TV -kuvake ja paina OK -painiketta.

3 - Valitse sivulta ohjelma ja ala katsoa sitä painamalla OK -painiketta. Voit käyttää ► (Toista)- ja ⏸ (Keskeytä) -painikkeita.

Luettelo televisioyhtiöittäin

Voit tarkastella Verkko-TV:n ohjelmia televisioyhtiöittäin painamalla  Kaikki televisioyhtiöt -painiketta.

Valitse televisioyhtiö ja paina OK-painiketta.

* Jos ominaisuus on käytettävissä alueellasi.

19.5



Multi view

Kun olet Smart TV -sovelluksessa tai internetissä, voit katsella nykyistä TV-kanavaa. **Multi view** -toiminto avaa pienen kuvaruudun TV-kanavaa varten Smart TV -ruudun viereen.

Multi view -toiminnon avaaminen

1 - Avaa Smart TV painamalla  SMART TV -painiketta.

2 - Avaa pieni kuvaruutu painamalla  MULTI VIEW -painiketta.

3 - Vaihda pienessä ruudussa näkyvää TV-kanavaa painamalla painiketta  + tai  -.

Kun Multi view -ruutu on käytössä, et voi käyttää kaukosäädinohjainta etkä liitettyä USB-hiirtä Smart TV -ruudussa.

19.6

Smart TV:n nollaaminen

Voit nollata Smart TV -yhteyden tyhjentämällä television internetmuistin.

Toiminto tyhjentää Philips Smart TV:n rekisteröinnin ja vanhempien luokittelun asetuksen, videokauppasovelluksen kirjautumistiedot, kaikki Smart TV -sovellusten suosikit, internetin kirjanmerkit ja historian.

Internetmuistin tyhjentäminen

1 - Paina  -painiketta, valitse **Asetukset** ja paina OK-painiketta.

2 - Valitse **Verkkoasetukset** > **Tyhjennä Internet-muisti** ja paina OK-painiketta.

Käyttö monessa huoneessa

Tietoja käytöstä monessa huoneessa

Käyttö monessa huoneessa -toiminnon avulla voit katsoa toisesta kotisi televisiosta lähetettävää TV-ohjelmaa. Ohjelma suoraistetaan yhdestä televisiosta toiseen. Voit suoraistaa lähetystä televisioon, jossa ei ole antenniyhteyttä tai älykortttilausta. Voit myös suoraistaa tallennettua ohjelmaa televisiosta, jossa on kiintolevy.

Suoratoistolähetystä lähettävän television virran on oltava kytketty ja televisiokanavan on oltava viritetty tai tallennuksen toisto käynnistetty.

TV-lähetysten suoratoistaminen Käyttö monessa huoneessa -toiminnon avulla pienentää kuvatarkkuudeksi enintään 720p. Radioasemien lähetystä ei voi suoraistaa. Jotkin televisioyhtiöt estävät tällaisen suoratoiston suojaamalla ohjelmansa.

Vaatimukset

TV-ohjelman suoratoisto yhdestä televisiosta toiseen edellyttää, että ohjelman lähde on digitaalinen TV-kanava.

Molempien televisioiden on oltava yhdistetty langattomaan kotiverkkoon. Saat lisätietoja painamalla **Avainsanat** -painiketta ja etsimällä kohdan **Verkko, langaton**.

Televisioiden on lisäksi oltava Philips-televisioita, joiden mallinumeron viimeinen numero on 8 tai suurempi – esimerkiksi xxXXXxxx8. Vanhemman television laiteohjelmisto on ehkä päivitettävä uusimpaan versioon. Lisätietoja päivittämisestä on vanhemman television Ohje-osiossa.

Varmista, että molempien televisioiden TV-asetuksissa on otettu käyttöön toiminto **Ota käyttöön Wi-Fi-tilassa (WoWLAN)**.

Asetuksen tarkistaminen tässä televisiossa

- 1 - Paina **Home**-painiketta, valitse **Asetukset** ja paina **OK**-painiketta.
- 2 - Valitse **Verkkoasetukset** > **Ota käyttöön Wi-Fi-tilassa**, valitse **Päälle** ja paina **OK**-painiketta.
- 3 - Sulje valikko painamalla **BACK** -painiketta, tarvittaessa toistuvasti.

Käyttö monessa huoneessa -tilan käyttäminen

Ensimmäinen käyttökerta

Kun otat Käyttö monessa huoneessa -tilan käyttöön ensimmäistä kertaa, kytke virta molempiin televisioihin.

Kun tämä televisio on muodostanut yhteyden toiseen televisioon, toinen televisio näkyy automaattisesti **Selaa verkkoa** -valikossa, vaikka se olisi valmiustilassa.

Televisiokanavan vastaanottaminen

Käyttö monessa huoneessa -tilan avulla voit katsoa valittua televisiokanavaa tai avata toisen television kanavaluettelon. Jos valitset kanavan luettelosta, toinen televisio vaihtaa myös kanavaksi valitsemasi kanavan. Jos toisessa televisiossa on sisäinen satelliittiviritin ja asennettuja kanavia tai siihen on kytketty tallenteita* sisältävä kiintolevy (HDD), voit katsoa myös niitä tällä televisiolla. Et voi vaihtaa kanavaa, jos toisessa televisiossa on tallennus käynnissä tai se on TV-ohjelman pysäytys -tilassa tai jos Skype on käytössä.

Toisen television TV-kanavan katseleminen

- 1 - Varmista, että toinen televisio on valmiustilassa* tai siihen on kytketty virta.
- 2 - Paina tässä televisiossa **SOURCES** -painiketta, valitse **Selaa verkkoa** ja paina **OK**-painiketta.
- 3 - Jos televisio ei ole vielä yhteydessä kotiverkkoon, verkon asennus käynnistyy automaattisesti. Jos televisio on jo yhteydessä internetiin, siirry vaiheeseen 4.
- 4 - Valitse **Selaa verkkoa** -valikossa toisen television nimi ja paina **OK**-painiketta. Jos kotonasi on useita televisioita, haluat ehkä vaihtaa toisen television nimen. Voit vaihtaa nimen suoraan televisiossa.
- 5 - Valitse, mitä haluat katsella toisesta televisiosta.
 - Kun haluat katsella toisessa televisiossa valittua kanavaa, valitse **Nykyinen kanava** ja paina **OK**-painiketta.
 - Kun haluat avata toisen television kanavaluettelon, valitse **TV:n katselu** ja paina **►**-painiketta (Oikea).
 - Kun haluat avata toisen television satelliittikanavaluettelon, valitse **Satelliittikanavien katselu** ja paina **►**-painiketta (Oikea).
 - Kun haluat avata toisen television tallenneluettelon*, valitse **Tallenteiden katselu** ja paina **►**-painiketta (Oikea).
 - Voit vaihtaa kanavaa painikkeilla **⏮ +** ja **⏭ -**. Et voi vaihtaa kanavaa, kun toisessa televisiossa on tallennus käynnissä tai se on TV-ohjelman pysäytys -tilassa tai jos Skype on käytössä.

* Jos haluat kytkeä toisen television valmiustilasta toimintaan tai katsella tallenteita siihen kytketyltä kiintolevyllä, molempien televisioiden tuotenumeron on päättyttävä numeroon kahdeksan tai suurempaan, esimerkiksi xxXXXxxx8 tai xxXXXxxx9.

Television nimi

Television nimen vaihtaminen

Paina  > **Asetukset** > **Verkkoasetukset** > **TV-verkon nimi**.

Asetukset

21.1

Asetusvalikko

Kuvan ja äänen pika-asetukset

Kuvan ja äänen pika-asetuksilla voit määrittää kuvan perusasetukset nopeasti ja helposti. Määritetyt asetukset tallentuvat kohtaan **Kuvatyyli - Oma**. Voit palata omiin kuva-asetuksiisi, jos asetuksia muutetaan. Voit määrittää kuva-asetuksen erikseen jokaiselle television toiminnolle tai liitetylle laitteelle.

Palaa omiin kuva-asetuksiisi katsellessasi televisiokanavaa painamalla -painiketta ja valitsemalla **Kuvatyyli ja Oma**.

Kuvan pika-asetusten määrittäminen:

- 1 - Paina -painiketta, valitse **Asetukset** ja paina **OK**-painiketta.
- 2 - Valitse **Kuvan ja äänen pika-asetukset** ja paina **OK**-painiketta. Käy kaikki vaiheet läpi.

Saat lisätietoja painamalla  **Avainsanat** -painiketta ja etsimällä aiheen **Kuvatyyli**.

TV-asetukset

TV-asetukset-valikossa voit määrittää kaikki asetukset. Valikon **Yleisasetukset**-kohdassa on useita asetuksia, kuten **Valikkokieli**, **Uniajastin**, **Sammutuksen ajastin**, **Erityisryhmille** ja monia muita.

Saat lisätietoja painamalla  **Avainsanat** -painiketta ja etsimällä tarvitsemasi aiheen.

Kanavien haku

Kanavien haulla voit päivittää nykyisen kanavaluettelosi ja mahdolliset löytyneet uudet kanavat lisätään kanavaluetteloon. Voit myös asentaa kaikki kanavat uudelleen. Kanavan päivittämiseen tai uudelleen asentamiseen voi kulua jonkin aikaa.

Paina  **Avainsanat** -painiketta ja etsi aihe **Kanava, päivitys** tai **Kanavat, asentaminen uudelleen**.

Kanava-asetukset

Kanava-asetukset-valikossa voit määrittää kieliasetukset tai ottaa käyttöön kuulo- ja näkörajoitteisten **Kuulorajoitteiset-** ja **Äänikuvaus**-toiminnot. Voit estää lapsia katselemasta lapsille sopimattomaksi määriteltyä ohjelmaa asettamalla ikäluokituksen, asettaa lapsilukon koodin ja muuttaa sitä. Voit ottaa käyttöön Automaattinen kanavapäivitys -toiminnon, tehdä

digitaalivastaanoton testin tai asentaa analogisia kanavia manuaalisesti.

Kielet

Paina  **Avainsanat** -painiketta ja etsi aihe **Audiokieli** tai **Tekstitys**.

Erityisryhmille

Saat lisätietoja television määrittämisestä kuulo- ja näkörajoitteisten käyttöön painamalla  **Avainsanat** -painiketta ja etsimällä aiheen **Erityisryhmille**.

Kanavien asennus

Paina  **Avainsanat** -painiketta ja etsi aihe **Kanavien automaattinen päivitys** tai **Kanavan päivitysviesti**. Lue lisää analogisten kanavien asentamisesta etsimällä aihe **Manuaalinen asennus** tai antenniliitännän vaihtamisesta etsimällä **DVB**.

Lapsilukko

Paina  **Avainsanat** -painiketta ja etsi aihe **Lapsilukko**.

Satelliitin haku

Paina  **Avainsanat** -painiketta ja etsi aihe **Satelliittikanavat, asentaminen**.

Satelliittiasetukset

Kielet

Paina  **Avainsanat** -painiketta ja etsi aihe **Audiokieli** tai **Tekstitys**.

Kanavien asennus

Saat lisätietoja painamalla  **Avainsanat** -painiketta ja etsimällä aiheet **Satelliittikanavat, automaattinen kanavapäivitys**, **Satelliittikanavat, kanavapäivitysviesti** tai **Satelliittikanavat, automaattiset päivitysvaihtoehdot**.

Lapsilukko

Paina  **Avainsanat** -painiketta ja etsi aihe **Satelliittikanavat, kanavalukko**.

Yhdistä verkkoon

Paina  **Avainsanat** -painiketta ja etsi aihe **Verkko, langaton** tai **Verkko, kiinteä**.

Verkkoasetukset

Paina **Avainsanat** -painiketta ja etsi aihe **Verkko, asetukset**.

Ohjelmiston päivittäminen

Paina **Avainsanat** -painiketta ja etsi aihe **Ohjelmisto, internetpäivitys** tai **Ohjelmisto, USB-päivitys**.

Ohjelmiston päivittäminen

Paina **Avainsanat** -painiketta ja etsi aihe **Ohjelmisto, USB-päivitys**.

Ohjelmistoasetukset

Paina **Avainsanat** -painiketta ja etsi aihe **Ohjelmisto, nykyinen versio**.

Katso esittely

Valitsemalla **h**-valikosta kohdan **Demo** voit katsoa lyhyitä esittelyvideoita televisiosi kuvanlaatuominaisista.

21.2

Kuva

Kuvatyyli

Voit säätää kuvaa helposti valitsemalla esimääritetyn **Kuvatyyli**-asetuksen.

- 1 - Paina TV-kanavan katselun aikana **g**-painiketta ja valitse **Kuvatyyli**.
- 2 - Valitse tyyli ja paina **OK**-painiketta.

Käytettävissä olevat kuvatyyli . . .

- **Oma** - pika-asetuksissa määrittämäsi asetukset
- **Eloisa** - paras asetus katseluun valoisaan aikaan
- **Luonnollinen** . luonnolliset kuva-asetukset
- **Vakio** - tehtaan oletusasetukset
- **Elokuva** - paras asetus elokuvien katseluun

- **Valokuva** - paras asetus valokuvien katseluun

Tyylin palauttaminen

Kun **Kuvatyyli** on valittu, voit säätää kaikkia kuva-asetuksia kohdassa **Asetukset > TV-asetukset > Kuva** . . .
Tekemäsi muutokset tallennetaan valittuun tyyliin. On suositeltavaa muuttaa vain tyylin **Oma** kuva-asetuksia.

Tyylin alkuperäisasetusten palauttaminen

- 1 - Paina **h**-painiketta, valitse **Asetukset** ja paina **OK**-painiketta.
- 2 - Valitse **TV-asetukset > Kuva > Kuvatyyli** ja valitse palautettava tyyli.
- 3 - Paina **Palauta tyyli** -painiketta.
- 4 - Valitse **Kyllä** ja paina **OK**-painiketta. Tyyli palautetaan.
- 5 - Sulje valikko painamalla **h**-painiketta, tarvittaessa toistuvasti.

Saat lisätietoja eri kuva-asetusten muuttamisesta painamalla **Avainsanat** -painiketta ja etsimällä aiheen **Kuva**.

Koti tai Kauppa

Jos kuvatyyliksi palautuu **Eloisa** aina, kun käynnistät television, television sijainniksi on määritetty **Kauppa**. Se on tarkoitettu television esittelemiseen myymälässä.
Television määrittäminen kotikäyttöön . . .

- 1 - Paina **h**-painiketta, valitse **Asetukset** ja paina **OK**-painiketta.
- 2 - Valitse **TV-asetukset > Yleisasetukset > Paikka** ja paina **OK**-painiketta.
- 3 - Valitse **Koti** ja paina **OK**-painiketta.
- 4 - Sulje valikko painamalla **h**-painiketta, tarvittaessa toistuvasti.

Kuva-asetukset

Väri

Väri-asetuksella voidaan säätää kuvan värikylläisyyttä.

Värin säätäminen:

- 1 - Paina **h**-painiketta, valitse **Asetukset** ja paina **OK**-painiketta.
- 2 - Valitse **TV-asetukset > Kuva > Väri**.
- 3 - Paina **o** (oikea) -painiketta ja säädä arvoa painikkeella **▲** (ylös) tai **▼** (alas).
- 4 - Sulje valikko painamalla **h**-painiketta, tarvittaessa toistuvasti.

Kontrasti

Kontrasti-asetuksella voidaan säätää kuvan kontrastia. Jos katselet 3D-kuvia, asetukseksi vaihtuu **3D-kontrasti**.

Kontrastin säätäminen:

- 1 - Paina **h**-painiketta, valitse **Asetukset** ja paina **OK**-painiketta.
- 2 - Valitse **TV-asetukset > Kuva > Kontrasti**.
- 3 - Paina **o** (oikea) -painiketta ja säädä arvoa painikkeella **▲** (ylös) tai **▼** (alas).
- 4 - Sulje valikko painamalla **h**-painiketta, tarvittaessa toistuvasti.

Terävyys

Terävyys-asetuksella voidaan säätää kuvan yksityiskohtien terävyytensä.

Terävyyden säätäminen:

- 1 - Paina **h**-painiketta, valitse **Asetukset** ja paina **OK**-painiketta.

- 2 - Valitse **TV-asetukset** > **Kuva** > **Terävyys**.
- 3 - Paina ► (oikea) -painiketta ja säädä arvoa painikkeella ▲ (ylös) tai ▼ (alas).
- 4 - Sulje valikko painamalla ⏪-painiketta, tarvittaessa toistuvasti.

Kuvien lisäasetukset

Väriasetukset

Värien parannus

Värien parannus -asetuksella voidaan lisätä värien elävyyttä ja kirkkaiden värien tarkkuutta.

Tason säätäminen:

- 1 - Paina ⬆️-painiketta, valitse **Asetukset** ja paina **OK**-painiketta.
- 2 - Valitse **TV-asetukset** > **Kuva** > **Lisäasetukset** > **Väri** > **Värien parannus**.
- 3 - Paina ► (oikea) -painiketta ja valitse **Maksimi**, **Keskiasento**, **Minimi** tai **Pois**.
- 4 - Sulje valikko painamalla ⏪-painiketta, tarvittaessa toistuvasti.

Väriämpötila

Väriämpötila-asetuksella voidaan määrittää kuvalle esiasetettu väriämpötila. **Oma asetus** -vaihtoehdolla voit määrittää lämpötila-asetuksen itse valitsemalla **Mukautettu väriämpötila** -asetuksen. **Väriämpötila**- ja **Mukautettu väriämpötila** -asetukset on tarkoitettu kokeneille käyttäjille.

Esimääritetyn asetuksen valitseminen:

- 1 - Paina ⬆️-painiketta, valitse **Asetukset** ja paina **OK**-painiketta.
- 2 - Valitse **TV-asetukset** > **Kuva** > **Lisäasetukset** > **Väri** > **Värien parannus**.
- 3 - Paina ► (oikea) -painiketta ja valitse **Normaali**, **Lämmin** tai **Viileä**. Valitse **Oma asetus**, jos haluat säätää väriämpötilan itse.
- 4 - Sulje valikko painamalla ⏪-painiketta, tarvittaessa toistuvasti.

Mukautettu väriämpötila

Mukautettu väriämpötila -asetuksella voidaan määrittää väriämpötila itse. Voit määrittää **Mukautettu väriämpötila** -asetuksen valitsemalla ensin **Oma asetus** -vaihtoehdon **Väriämpötila**-asetukseksi, jolloin **Mukautettu väriämpötila** -valikko avautuu. **Mukautettu väriämpötila** on asetus, joka on tarkoitettu kokeneille käyttäjille.

Mukautetun väriämpötilan määrittäminen:

- 1 - Paina ⬆️-painiketta, valitse **Asetukset** ja paina **OK**-painiketta.
- 2 - Valitse **TV-asetukset** > **Kuva** > **Lisäasetukset** > **Väri** > **Mukautettu väriämpötila**.
- 3 - Paina ► (oikea) -painiketta.
- 4 - Valitse asetus nuolipainikkeilla.
- 5 - Vahvista asetus painamalla **OK**-painiketta.

- 6 - Sulje valikko painamalla ⏪-painiketta, tarvittaessa toistuvasti.

Kontrastiasetukset

Kontrastitilat

Kontrastitilat-asetuksella voidaan määrittää taso, jolla virrankulutusta voidaan vähentää himmentämällä ruutua. Valitse edullisin virrankulutus tai kuva, jonka kirkkaus on paras.

Tason säätäminen:

- 1 - Paina ⬆️-painiketta, valitse **Asetukset** ja paina **OK**-painiketta.
- 2 - Valitse **TV-asetukset** > **Kuva** > **Lisäasetukset** > **Kontrasti** > **Kontrastitilat**.
- 3 - Paina ► (oikea) -painiketta ja valitse **Paras kuva**, **Paras teho**, **Vakio** tai **Pois**.
- 4 - Sulje valikko painamalla ⏪-painiketta, tarvittaessa toistuvasti.

Dynaaminen kontrasti

Dynaaminen kontrasti -asetuksella voidaan määrittää taso, jolla TV alkaa automaattisesti parantaa yksityiskohtia kuvan tummilla, keskivaloisilla ja valoisilla alueilla.

Tason säätäminen:

- 1 - Paina ⬆️-painiketta, valitse **Asetukset** ja paina **OK**-painiketta.
- 2 - Valitse **TV-asetukset** > **Kuva** > **Lisäasetukset** > **Kontrasti** > **Dynaaminen kontrasti**.
- 3 - Paina ► (oikea) -painiketta ja valitse **Maksimi**, **Keskiasento**, **Minimi** tai **Pois**.
- 4 - Sulje valikko painamalla ⏪-painiketta, tarvittaessa toistuvasti.

Kirkkaus

Kirkkaus-asetuksella voidaan säätää kuvasignaalin kirkkauden tasoa. Kirkkaus on asetus, joka on tarkoitettu kokeneille käyttäjille. Muiden kuin kokeneiden käyttäjien kannattaa säätää kuvan kirkkautta **Kontrasti**-asetuksella.

Tason säätäminen:

- 1 - Paina ⬆️-painiketta, valitse **Asetukset** ja paina **OK**-painiketta.
- 2 - Valitse **TV-asetukset** > **Kuva** > **Lisäasetukset** > **Kontrasti** > **Kirkkaus**.
- 3 - Paina ► (oikea) -painiketta ja säädä arvoa painikkeella ▲ (ylös) tai ▼ (alas).
- 4 - Sulje valikko painamalla ⏪-painiketta, tarvittaessa toistuvasti.

Videokontrasti

Videokontrasti-asetuksella voidaan muokata videokontrastin tasoa. Jos katselet 3D-kuvia, asetuksen tilalla on **3D-videokontrasti**. Videokontrasti ja 3D-videokontrasti ovat asetuksia, jotka on tarkoitettu kokeneille käyttäjille.

Tason säätäminen:

- 1 - Paina **▲**-painiketta, valitse **Asetukset** ja paina **OK**-painiketta.
- 2 - Valitse **TV-asetukset > Kuva > Lisäasetukset > Kontrasti > Videokontrasti**.
- 3 - Paina **▶** (oikea) -painiketta ja säädä arvoa painikkeella **▲** (ylös) tai **▼** (alas).
- 4 - Sulje valikko painamalla **↵**-painiketta, tarvittaessa toistuvasti.

Valosensori

Valosensori säättää kuva- ja Ambient-asetuksia huoneen valaistuksen mukaan. Ota valosensori käyttöön tai poista se käytöstä.

Ottaminen käyttöön tai poistaminen käytöstä:

- 1 - Paina **▲**-painiketta, valitse **Asetukset** ja paina **OK**-painiketta.
- 2 - Valitse **TV-asetukset > Kuva > Lisäasetukset > Kontrasti > Valosensori**.
- 3 - Paina **▶** (oikea) -painiketta ja valitse **Päälle** tai **Pois**.
- 4 - Sulje valikko painamalla **↵**-painiketta, tarvittaessa toistuvasti.

Gamma

Gamma-asetuksella voidaan määrittää kuvan kirkkaudelle ja kontrastille epälineaarinen asetus. Gamma-asetus on tarkoitettu kokeneille käyttäjille.

Tason säätäminen:

- 1 - Paina **▲**-painiketta, valitse **Asetukset** ja paina **OK**-painiketta.
- 2 - Valitse **TV-asetukset > Kuva > Lisäasetukset > Kontrasti > Gamma**.
- 3 - Paina **▶** (oikea) -painiketta ja säädä arvoa painikkeella **▲** (ylös) tai **▼** (alas).
- 4 - Sulje valikko painamalla **↵**-painiketta, tarvittaessa toistuvasti.

Tarkkuusasetukset

Supertarkkuus

Supertarkkuus-asetuksella voidaan terävöittää viivoja ja ääri viivoja.

Ottaminen käyttöön tai poistaminen käytöstä:

- 1 - Paina **▲**-painiketta, valitse **Asetukset** ja paina **OK**-painiketta.
- 2 - Valitse **TV-asetukset > Kuva > Lisäasetukset > Terävyys > Supertarkkuus**.
- 3 - Paina **▶** (oikea) -painiketta ja valitse **Päälle** tai **Pois**.
- 4 - Sulje valikko painamalla **↵**-painiketta, tarvittaessa toistuvasti.

Kohinanvaimennus

Kohinanvaimennus-toiminnolla voidaan suodattaa ja vähentää kuvassa olevia häiriöitä.

Kohinanvaimennuksen säätäminen:

- 1 - Paina **▲**-painiketta, valitse **Asetukset** ja paina **OK**-painiketta.
- 2 - Valitse **TV-asetukset > Kuva > Lisäasetukset > Terävyys > Kohinanvaim.**
- 3 - Paina **▶** (oikea) -painiketta ja valitse **Maksimi, Keskiasento, Minimi** tai **Pois**.
- 4 - Sulje valikko painamalla **↵**-painiketta, tarvittaessa toistuvasti.

MPEG-häiriöiden vaimennus

MPEG-häiriöiden vaimennus -asetuksella voidaan pehmentää kuvan digitaalisia siirtymiä. MPEG-häiriöt ilmenevät tavallisimmin pieninä ruutuina tai epätasaisina reunoina kuvissa.

MPEG-häiriöiden vähentäminen

- 1 - Paina **▲**-painiketta, valitse **Asetukset** ja paina **OK**-painiketta.
- 2 - Valitse **TV-asetukset > Kuva > Lisäasetukset > Terävyys > MPEG artifact -vähentyminen**.
- 3 - Paina **▶** (oikea) -painiketta ja valitse **Maksimi, Keskiasento, Minimi** tai **Pois**.
- 4 - Sulje valikko painamalla **↵**-painiketta, tarvittaessa toistuvasti.

Liikeasetukset

HD Natural Motion

HD Natural Motion -asetuksella voi vähentää elokuvissa esiintyvää liikkeen tärinää TV-ruudulla.

Liikkeen tärinän säätäminen:

- 1 - Paina **▲**-painiketta, valitse **Asetukset** ja paina **OK**-painiketta.
- 2 - Valitse **TV-asetukset > Kuva > Lisäasetukset > Liike > HD Natural Motion**.
- 3 - Paina **▶** (oikea) -painiketta ja valitse **Maksimi, Keskiasento, Minimi** tai **Pois**.
- 4 - Sulje valikko painamalla **↵**-painiketta, tarvittaessa toistuvasti.

Selkeä LCD-näyttö

Clear LCD tekee liikkeistä erittäin teräviä ja mustan sävyistä syvempiä, luo korkean kontrastin ja välikymättömän, tasaisen kuvan sekä suurentaa katselukulmaa.



Ottaminen käyttöön tai poistaminen käytöstä:

- 1 - Paina **▲**-painiketta, valitse **Asetukset** ja paina **OK**-painiketta.
- 2 - Valitse **TV-asetukset > Kuva > Lisäasetukset > Liike > Clear LCD**.
- 3 - Paina **▶** (oikea) -painiketta ja valitse **Päälle** tai **Pois**.
- 4 - Sulje valikko painamalla **↵**-painiketta, tarvittaessa toistuvasti.

Peli tai tietokone

Voit valita televisioon ihanteellisen kuva-asetuksen pelaamista tai TV-ruudun tietokonenäyttönä käyttöä varten. Käytettävissä on erilliset asetukset **Peli** ja **Tietokone**. Jos laitteelle on määritetty Lähde-valikossa oikea tyyppi – Pelikonsoli tai Tietokone – TV ottaa oikeat asetukset automaattisesti käyttöön, kun alat käyttää laitetta. Jos vaihdat asetuksen manuaalisesti, muista kytkeä se pois käytöstä, kun alat taas katsella televisiota tai käyttää muita televisioon liitetyjä laitteita.



Asetuksen vaihtaminen manuaalisesti:

- 1 - Paina -painiketta, valitse **Asetukset** ja paina **OK**-painiketta.
- 2 - Valitse **TV-asetukset** > **Kuva** > **Lisäasetukset** > **Käyttötapa**.
- 3 - Valitse **Peli**, **Tietokone** tai **TV**. Asetus **TV** palauttaa television normaalit TV-katseluasetukset.
- 4 - Sulje valikko painamalla -painiketta, tarvittaessa toistuvasti.

Sijainti

Jos TV on myymälässä, voit määrittää television näyttämään mainoksia. **Kuvatyyli** on automaattisesti **Eloisa. Sammutuksen ajastin** on poissa käytöstä.

TV:n asettaminen Kauppa-sijaintiin. . .

- 1 - Paina -painiketta, valitse **Asetukset** ja paina **OK**-painiketta.
- 2 - Valitse **TV-asetukset** > **Yleisasetukset** > **Paikka** ja paina **OK**-painiketta.
- 3 - Valitse **Myymälä** ja paina **OK**-painiketta.
- 4 - Sulje valikko painamalla -painiketta, tarvittaessa toistuvasti.

21.3

Ääni

Äänityyli

Jotta äänen asetusten säätö olisi helppoa, voit valita esimääritetyn asetuksen **Äänityyli**-asetuksen avulla.

- 1 - Paina TV-kanavan katselun aikana -painiketta ja valitse **Äänityyli**.
- 2 - Valitse tyyli ja paina **OK**-painiketta.

Eri äänityylit ovat . . .

- **Oma** - Mukauta ääntä -kohdassa tekemäsi valinnat
- **Alkuperäinen** - Tehtaan oletusasetukset
- **Elokuva** - paras asetus elokuvien katseluun
- **Musiikki** - paras asetus musiikin kuunteluun
- **Peli** - paras asetus pelien pelaamiseen
- **Uutiset** - paras asetus puheelle



Äänityylin palauttaminen

Kun Äänityyli on valittu, voit säätää kaikkia ääniasetuksia kohdassa **Asetukset** > **TV-asetukset** > **Ääni** . . .

Tekemäsi muutokset tallennetaan valittuun tyyliin. On

suositeltavaa muuttaa vain tyylin **Oma** ääniasetuksia.

Tyylin alkuperäisasetusten palauttaminen

- 1 - Paina -painiketta, valitse **Asetukset** ja paina **OK**-painiketta.
- 2 - Valitse **TV-asetukset** > **Ääni** > **Äänityyli** ja valitse tyyli, jonka haluat nollata.
- 3 - Paina  **Palauta tyyli** -painiketta.
- 4 - Valitse **Kyllä** ja paina **OK**-painiketta. Tyyli palautetaan.
- 5 - Sulje valikko painamalla  **BACK** -painiketta, tarvittaessa toistuvasti.





Saat lisätietoja eri ääniasetusten muuttamisesta painamalla  **Avainsanat** -painiketta ja etsimällä aiheen **Ääni**.

Ääniasetukset

Basso

Basso-asetuksella voidaan säätää matalia ääniä.





Tason säätäminen:

- 1 - Paina -painiketta, valitse **Asetukset** ja paina **OK**-painiketta.
- 2 - Valitse **TV-asetukset** > **Ääni** > **Basso**.
- 3 - Paina  (oikea) -painiketta ja säädä arvoa painikkeella  (ylös) tai  (alas).
- 4 - Sulje valikko painamalla -painiketta, tarvittaessa toistuvasti.

Diskantti

Diskantti-asetuksella voidaan säätää korkeita ääniä.



Tason säätäminen:

- 1 - Paina -painiketta, valitse **Asetukset** ja paina **OK**-painiketta.
- 2 - Valitse **TV-asetukset** > **Ääni** > **Diskantti**.
- 3 - Paina  (oikea) -painiketta ja säädä arvoa painikkeella  (ylös) tai  (alas).
- 4 - Sulje valikko painamalla -painiketta, tarvittaessa toistuvasti.

Surround-ääni

Surround-ääni-asetuksella voidaan määrittää TV-kaiuttimien äänitehoste. Jos asetukseksi valitaan **Incredible surround 2D**-katselutilassa, televisio vaihtaa asetukseksi automaattisesti **Incredible surround 3D** 3D-tilaan siirryttäessä. Jos et halua, että asetus muuttuu automaattisesti, valitse **Pois**-asetus **Auto Surround 3D** -kohdassa.

Surround-äänen määrittäminen:

- 1 - Paina -painiketta, valitse **Asetukset** ja paina **OK**-painiketta.
- 2 - Valitse **TV-asetukset** > **Ääni** > **Surround-ääni**.
- 3 - Paina  (oikea) -painiketta ja valitse **Stereo**, **Incredible surround** tai **Incredible surround 3D**.
- 4 - Sulje valikko painamalla -painiketta, tarvittaessa toistuvasti.

Auto surround 3D

Auto surround 3D -asetuksella voidaan estää televisiota vaihtamasta automaattisesti Incredible surround 3D -asetukseen, kun televisio siirtyy 3D-katselutilaan.

Ottaminen käyttöön tai poistaminen käytöstä:

- 1 - Paina **Home**-painiketta, valitse **Asetukset** ja paina **OK**-painiketta.
- 2 - Valitse **TV-asetukset > Ääni > Auto Surround 3D**.
- 3 - Paina **▶** (oikea) -painiketta ja valitse **Päälle** tai **Pois**.
- 4 - Sulje valikko painamalla **↵**-painiketta, tarvittaessa toistuvasti.

Kuulokevoimakkuus

Kuulokevoimakkuus-asetuksella voidaan säätää televisioon liitettyjen kuulokkeiden äänenvoimakkuutta erikseen.

Äänenvoimakkuuden säätäminen:

- 1 - Paina **Settings**-painiketta ja valitse valikko riviltä **Kuulokevoimakkuus**.
- 2 - Säädä äänenvoimakkuutta painamalla painiketta **▲** (ylös) tai **▼** (alas).
- 3 - Sulje valikko painamalla **↵**-painiketta, tarvittaessa toistuvasti.

Äänen lisäasetukset

Autom. äänenvoimakkuus

Automaattinen äänenvoimakkuus -asetuksella voidaan säätää televisio tasoittamaan äkillisiä äänenvoimakkuuden eroja automaattisesti. Tällaisia eroja esiintyy tavallisesti esimerkiksi mainoskatkojen alussa ja kanavaa vaihdettaessa.

Ottaminen käyttöön tai poistaminen käytöstä:

- 1 - Paina **Home**-painiketta, valitse **Asetukset** ja paina **OK**-painiketta.
- 2 - Valitse **TV-asetukset > Ääni > Lisäasetukset > Automaattinen äänenvoimakkuus**.
- 3 - Paina **▶** (oikea) -painiketta ja valitse **Päälle** tai **Pois**.
- 4 - Sulje valikko painamalla **↵**-painiketta, tarvittaessa toistuvasti.

TV-kaiuttimet

Television ääni voidaan lähettää siihen liitettyyn äänentoistolaitteeseen, kuten kotiteatterijärjestelmään tai vahvistimeen. **TV-kaiuttimet**-asetuksella voidaan määrittää, mistä television ääni kuuluu ja kuinka sitä säädetään.

- Jos valitset asetukseksi **Pois**, TV-kaiuttimet poistetaan kokonaan käytöstä.
- Jos valitset asetukseksi **TV-kaiuttimet**, television kaiuttimet ovat koko ajan käytössä.

Jos televisioon on liitetty äänentoistolaite HDMI CEC -liitännällä, voit käyttää EasyLink-asetuksia.

- Jos valitset asetukseksi **EasyLink**, televisio lähettää TV-äänen äänentoistolaitteeseen. Televisio poistaa TV-kaiuttimet käytöstä,

kun ääni ohjautuu äänentoistolaitteeseen.

- Jos valitset asetukseksi **EasyLink-autostart**, televisio kytkee äänentoistolaitteen päälle, lähettää TV-äänen laitteeseen ja sammuttaa television kaiuttimet.

Kun asetukseksi on valittu **EasyLink** tai **Autom. EasyLink-käynn.**, voit silti vaihtaa äänen TV-kaiuttimiin tai laitteen kaiuttimiin **Ääni**-valikossa.

TV-kaiuttimien valitseminen:

- 1 - Paina **Home**-painiketta, valitse **Asetukset** ja paina **OK**-painiketta.
- 2 - Valitse **TV-asetukset > Ääni > Äänilähtö**.
- 3 - Paina **▶** (oikea) -painiketta ja valitse **Pois, TV-kaiuttimet, EasyLink** tai **Autom. EasyLink-käynn.**
- 4 - Sulje valikko painamalla **↵**-painiketta, tarvittaessa toistuvasti.

Kaiuttimien vaihtaminen suoraan

- 1 - Kun katsetel televisiota, paina **≡ OPTIONS** -painiketta ja valitse **Kuva ja ääni**.
- 2 - Valitse **Kaiuttimet** ja valitse **TV** tai **Vahvistin** (äänilaite).
- 3 - Sulje valikko painamalla **↵**-painiketta, tarvittaessa toistuvasti.

Kirkas ääni

Clear Sound -asetuksella voidaan parantaa puheen äänenlaatua. Sopii hyvin etenkin uutislähetyksien katseluun. Asetus voidaan ottaa käyttöön tai poistaa käytöstä.

Ottaminen käyttöön tai poistaminen käytöstä:

- 1 - Paina **Home**-painiketta, valitse **Asetukset** ja paina **OK**-painiketta.
- 2 - Valitse **TV-asetukset > Ääni > Lisäasetukset > Clear Sound**.
- 3 - Paina **▶** (oikea) -painiketta ja valitse **Päälle** tai **Pois**.
- 4 - Sulje valikko painamalla **↵**-painiketta, tarvittaessa toistuvasti.

HDMI ARC

Jos et tarvitse Audio Return Channel (ARC) -toimintoa yhdessä HDMI-liitännässä, voit poistaa ARC-signaalin käytöstä.

Saat lisätietoja painamalla **— Avainsanat** -painiketta ja etsimällä aiheen **HDMI ARC**.

Äänilähtömuoto

Äänilähtömuoto-asetuksella voit sovittaa television äänilähdön signaalin kotiteatterijärjestelmän äänentoisto-ominaisuuksiin.

Saat lisätietoja painamalla **— Avainsanat** -painiketta ja etsimällä aiheen **Äänilähtömuoto**.

Äänilähdön taso

Voit käyttää **Äänilähdön taso** -asetusta kotiteatterijärjestelmän ja television äänenvoimakkuuden tasoittamiseen, kun vaihdat laitteesta toiseen.

Saat lisätietoja painamalla **Avainsanat** -painiketta ja etsimällä aiheen **Äänilähdön taso**.

Äänilähdön viive

Jos haluat määrittää äänen viiveen kotiteatterijärjestelmääsi äänen ja kuvan synkronointia varten, poista television **Äänilähdön viiveaika** -asetus käytöstä.

Saat lisätietoja painamalla **Avainsanat** -painiketta ja etsimällä aiheen **Äänilähdön viiveaika**.

Äänilähdön siirtymä

Jos viiveen määrittäminen kotiteatterijärjestelmässä ei onnistu, voit määrittää viiveen televisiossa käyttämällä **Äänilähdön siirtymä** -asetusta.

Saat lisätietoja painamalla **Avainsanat** -painiketta ja etsimällä aiheen **Äänilähdön siirtymä**.

Kaiuttimet

Langaton ääni

Vaativuudet

Voit kytkeä televisioon langattoman kaiuttimen. Jos kytket televisioon subwooferin, ääni toistetaan televisiosta ja subwooferista.

Valitse langaton kaiutin

Kun pariilitus on muodostettu television ja langattoman kaiuttimen välille, voit määrittää **Asetukset**-valikossa kaiuttimen toistamaan TV-ääntä. Jos olet kytkenyt useita langattomia kaiutinjärjestelmiä, voit vaihtaa eri kaiuttimien välillä **Äänilähtö**-valikossa.

Langattoman kaiuttimen valitseminen television äänen toistamista varten

- 1 - Paina **Home**-painiketta, valitse **Asetukset** ja paina **OK**-painiketta.
- 2 - Valitse **TV-asetukset > Ääni > Äänilähtö**.
- 3 - Paina **oikea** -painiketta ja valitse **Langaton ääni**.
- 4 - Valitse langattoman kaiuttimen nimi ja paina **OK**-painiketta. Television kaiuttimet poistuvat käytöstä. Jos valitset langattoman subwooferin, television kaiuttimet pysyvät käytössä.
- 5 - Sulje valikko painamalla **Left**-painiketta, tarvittaessa toistuvasti.

Vaihtaminen langattomiin kaiuttimiin **Kaiuttimet**-valikosta

- 1 - Kun katselet televisiota, paina **Settings** -painiketta.
- 2 - Valitse **Kaiuttimet**, valitse langattoman kaiuttimen nimi ja paina **OK**-painiketta.
- 3 - Sulje valikko painamalla **Left**-painiketta, tarvittaessa toistuvasti.

Saat lisätietoja pariilitoksen muodostamisesta langattoman kaiuttimen kanssa painamalla **Avainsanat** -painiketta ja etsimällä aiheen **Langaton ääni, liittäminen**.

Langattoman kaiuttimen yhteyden katkaiseminen

Voit katkaista pariilitoksen ja poistaa langattoman kaiuttimen pariilitettyjen kaiuttimien luettelosta.

Langattoman kaiuttimen pariilitoksen poistaminen

- 1 - Paina **Home**-painiketta, valitse **Asetukset** ja paina **OK**-painiketta.
- 2 - Valitse **TV-asetukset > Ääni > Langaton ääni**.
- 3 - Valitse langattoman kaiuttimen nimi ja paina **oikea** -painiketta.
- 4 - Valitse **Poista kaiutin** ja paina **OK**-painiketta. Langaton kaiutin poistetaan listalta.
- 5 - Sulje valikko painamalla **Left**-painiketta, tarvittaessa toistuvasti.

Subwoofer-asetukset

Äänen lisäasetukset ovat mahdollisia, jos langaton subwoofer on kytketty.

Subwooferin äänenvoimakkuus

Voit lisätä subwooferin äänenvoimakkuutta tai pienentää sitä hieman television äänenvoimakkuuteen verrattuna.

- 1 - Paina **Home**-painiketta, valitse **Asetukset** ja paina **OK**-painiketta.
- 2 - Valitse **TV-asetukset > Ääni > Langaton ääni**.
- 3 - Valitse langattoman kaiuttimen nimi ja paina **oikea** -painiketta.
- 4 - Valitse Subwooferin äänenvoimakkuus ja paina **OK**-painiketta. Säädä arvoa painikkeilla **▲** (ylös) ja **▼** (alas).
- 5 - Sulje valikko painamalla **Left**-painiketta, tarvittaessa toistuvasti.

Ongelmat

Katkennut yhteys

- Aseta langaton kaiutin 5 metrin etäisyydelle televisiosta.
- Aktiivinen langaton liikenne esimerkiksi huoneistoissa, joissa on useita langattomia reitittimiä, voi häiritä yhteyttä. Aseta reititin ja langaton kaiutin mahdollisimman lähelle televisiota.

Äänen ja videokuvan tahdistusvirhe

- Langattomassa kaiuttimessa on havaittavissa äänen ja kuvan tahdistusvirhe, kun **Käyttötapa**-asetus on **Peli** tai **Tietokone**. Jos pelikonsolille tai tietokoneelle on määritetty **Lähde**-valikossa oikea laitetyyppi, oikeat asetukset otetaan käyttöön automaattisesti.
- Tahdistusvirheitä ilmenee, jos poistat käytöstä **Perfect Natural Motion**- tai **HD Natural Motion** -asetuksen.

Kotiteatterijärjestelmä

Television ääni voidaan lähettää siihen liitettyyn äänentoistolaitteeseen, kuten kotiteatterijärjestelmään tai äänentoistojärjestelmään.

Voit valita, mistä television ääni kuuluu ja kuinka sitä säädetään.

- Jos valitset asetukseksi **Pois**, TV-kaiuttimet poistetaan kokonaan käytöstä.
- Jos valitset asetukseksi **TV-kaiuttimet**, television kaiuttimet ovat koko ajan käytössä.



Jos television on liitetty äänentoistolaite HDMI CEC -liitännällä, voit käyttää EasyLink-asetuksia.

• Jos valitset asetukseksi **EasyLink**, televisio lähettää TV-äänen äänentoistolaitteeseen. Televisio poistaa TV-kaiuttimet käytöstä, kun ääni ohjautuu äänentoistolaitteeseen.



• Jos valitset asetukseksi **EasyLink-autostart**, televisio kytkee äänentoistolaitteen päälle, lähettää TV-äänen laitteeseen ja sammuttaa television kaiuttimet.

Kun asetukseksi on valittu EasyLink tai Autom. EasyLink-käynn., voit silti tarvittaessa vaihtaa äänen television kaiuttimiin.

TV-kaiuttimien valitseminen:



- 1 - Paina -painiketta, valitse **Asetukset** ja paina **OK**-painiketta.
- 2 - Valitse **TV-asetukset** > **Ääni** > **Äänilähtö**.
- 3 - Paina  (oikea) -painiketta ja valitse **Pois**, **TV-kaiuttimet**, **EasyLink** tai **Autom. EasyLink-käynn.**
- 4 - Sulje valikko painamalla -painiketta, tarvittaessa toistuvasti.

Vaihtaminen kaiuttimiin suoraan

- 1 - Kun katselet televisiota, paina -painiketta.
- 2 - Valitse **Kaiuttimet** ja valitse **TV** tai **Vahvistin** (äänentoistojärjestelmä).
- 3 - Sulje valikko painamalla -painiketta, tarvittaessa toistuvasti.

TV:n sijoittelu

Ensimmäisen asennuksen yhteydessä määritä asetukseksi joko **TV:n jalustalla** tai **Seinäkiinnitys**. Jos tämän jälkeen muutat television sijoittelua, säädä asetusta sen mukaisesti parhaan äänentoiston takaamiseksi.

- 1 - Paina -painiketta, valitse **Asetukset** ja paina **OK**-painiketta.
- 2 - Valitse **TV-asetukset** > **Yleisasetukset** > **TV:n sijoittelu** ja paina **OK**-painiketta.
- 3 - Valitse **TV:n jalustalla** tai **Seinäkiinnitys** ja paina **OK**-painiketta.
- 4 - Sulje valikko painamalla -painiketta, tarvittaessa toistuvasti.

21.4

Ambilight

Ambilight-tyyli

Ambilight-valaistus voi olla dynaamisessa tai staattisessa tilassa. Esimääritetyssä tilassa televisio mukailee kuvaruudussa olevan kuvan värejä

Staattisessa tilassa Ambilight-valaistuksen väri ei muutu. Voit määrittää haluamasi staattisen Ambilight-värin itse.

Valitse ensin haluamasi Ambilight-tyyli.

Ambilight-tyylin valitseminen

- 1 - Paina -painiketta, valitse **Asetukset** ja paina **OK**-painiketta.
- 2 - Valitse **TV-asetukset** > **Ambilight** > **Ambilight-tyyli**.
- 3 - Valitse jokin esimääritetyistä tyyleistä tai **Pois**.
- 4 - Sulje valikko painamalla -painiketta, tarvittaessa toistuvasti.

Staattisen värin valitseminen

- 1 - Paina -painiketta, valitse **Asetukset** ja paina **OK**-painiketta.
- 2 - Valitse **TV-asetukset** > **Ambilight** > **Ambilight-tyyli** > **Staattinen** ja paina **OK**-painiketta.
- 3 - Valitse väri väripaletista. Vahvasta painamalla **OK**-painiketta.
- 4 - Sulje valikko painamalla -painiketta, tarvittaessa toistuvasti.

Ambilight-asetukset

Ambilight-kirkkaus

Ambilight-toiminnon **Kirkkaus**-asetuksella voidaan säätää Ambilight-valaistuksen kirkkauden tasoa.

Tason säätäminen:

- 1 - Paina -painiketta, valitse **Asetukset** ja paina **OK**-painiketta.
- 2 - Valitse **TV-asetukset** > **Ambilight** > **Kirkkaus**.
- 3 - Paina **OK**-painiketta ja säädä arvoa painikkeella  (ylös) tai  (alas).
- 4 - Sulje valikko painamalla -painiketta, tarvittaessa toistuvasti.

Ambilight-värikylläisyys

Ambilight-toiminnon **Värikylläisyys**-asetuksella voidaan säätää Ambilight-valaistuksen värikylläisyyttä.

Tason säätäminen:

- 1 - Paina -painiketta, valitse **Asetukset** ja paina **OK**-painiketta.
- 2 - Valitse **TV-asetukset** > **Ambilight** > **Värikylläisyys**.
- 3 - Paina **OK**-painiketta ja säädä arvoa painikkeella  (ylös) tai  (alas).
- 4 - Sulje valikko painamalla -painiketta, tarvittaessa toistuvasti.

Ambilight+hue

Vaatimukset

Ambilight+hue -toiminnon avulla voit määrittää **Philips hue** -lamput seuraamaan television **Ambilight**-värejä. Philipsin hue-lamput laajentavat Ambilight-tehosteen koko huoneeseen. Jos sinulla ei vielä ole Philipsin hue-lamppuja, osta **Philips hue Starter Kit** -pakkaus (sisältää hue-ohjausyksikön ja kolme hue-lamppua) ja asenna lamput ja ohjausyksikkö. Voit ostaa lisää Philipsin hue-lamppuja erikseen.

Ambilight+hue-toiminnon määrittämiseksi televisiossa tarvitet

- Philips hue -ohjausyksikön
- muutaman Philips hue -lampan
- tämän television yhdistettynä kotiverkkoosi.

Voit määrittää kaikki Ambilight+hue-asetukset televisiossa, etkä tarvitse Ambilight+hue-sovellusta.

Jos lataat maksuttoman **Ambilight+hue-sovelluksen** älypuhelimeen tai tablet-laitteeseen myöhemmin, voit sovelluksen avulla säätää joitakin Ambilight+hue-asetuksia.

Määritä

Määrittämisen vaiheet

Määritä **Philips hue** -lamput **Ambilight+hue**-lampuiksi seuraavien sivujen ohjeiden mukaan.

- 1 - Verkko
- 2 - Hue-ohjausyksikkö
- 3 - Hue-lamput
- 4 - Lampun määrittäminen

Verkko

Tässä ensimmäisessä vaiheessa valmistellaan televisio etsimään **Philips hue -ohjausyksikkö**.

Television ja Philips hue -ohjausyksikön on oltava samassa verkossa.

Yhdistä Philips hue -ohjausyksikkö sen verkon reitittimeen, jota televisio käyttää.

Sytytä hue-lamput.

Määrittämisen aloittaminen

- 1 - Paina  (Ambilight) -painiketta ja valitse mikä tahansa Ambilight-tyyli.
 - 2 - Paina  -painiketta, valitse **Asetukset** ja paina **OK**-painiketta.
 - 3 - Valitse **TV-asetukset > Ambilight > Ambilight+hue** ja paina sitten **OK**-painiketta.
 - 4 - Valitse **Ambilight+hue** yksi vaihe eteenpäin, valitse **Päälle** ja paina **OK**-painiketta.
 - 5 - Select **Määritä Ambilight+hue** ja paina **OK**-painiketta.
- Jos televisio on yhdistetty kotiverkkoosi, se alkaa etsiä Philips hue -ohjausyksikköä heti.
- Jos televisiota ei ole vielä yhdistetty verkkoon, televisio aloittaa

ensin verkon määrittämisen. Yhdistä televisio kotiverkkoosi.

Kun televisio on yhdistetty verkkoon, siirry **hue-ohjausyksikkö**-sivulle.

Saat lisätietoja television yhdistämisestä kotiverkkoon painamalla **Avainsanat** -painiketta ja etsimällä aiheen **Verkko, langaton**.

Hue-ohjausyksikkö

Seuraavassa vaiheessa televisio linkitetään **Philips hue -ohjausyksikköön**.

Television voidaan linkittää enintään yhteen hue-ohjausyksikköön.

Hue-ohjausyksikön linkittäminen

1 - Kun televisio on yhdistetty verkkoon, se näyttää käytettävissä olevat hue-ohjausyksiköt. Jos televisio ei ole vielä löytänyt hue-ohjausyksikköäsi, voit valita **Hae uudelleen** ja painaa **OK** -painiketta.

Jos televisio on löytänyt ainoan käytössäsi olevan hue-ohjausyksikön, valitse **Seuraava** ja paina **OK**-painiketta. Jos käytössäsi on vähintään kaksi hue-ohjausyksikköä, valitse käyttöön haluamasi hue-ohjausyksikkö painikkeella **▲** (ylös) tai **▼** (alas), valitse sitten **Seuraava** ja paina **OK**-painiketta.

2 - Kun olet painanut **OK**-painiketta, siirry **Philips hue -ohjausyksikön** luo ja paina sen keskellä olevaa linkkipainiketta. Tämä linkittää hue-ohjausyksikön television kanssa. Tee tämä 30 sekunnin kuluessa. Televisio vahvistaa, onko hue-ohjausyksikkö linkitetty televisioon.

3 - Kun saat tämän vahvistuksen, valitse **OK** ja paina **OK** -painiketta.

Kun Philips hue -ohjausyksikkö on linkitetty televisioon, siirry **Hue-lamput**-sivulle.

Hue-lamput

Seuraavassa vaiheessa valitaan **Philips hue -lamput**, jotka seuraavat Ambilight-valaistusta.

Voit valita enintään yhdeksän Philips hue -lamppua Ambilight+hue-toimintoa varten.

Lamppujen valitseminen Ambilight+hue-toimintoa varten

- 1 - Valitse **Määritä Ambilight+hue** -valikossa **Hue-lamput** ja paina **OK**-painiketta.
- 2 - Merkitse lamput, joiden haluat seuraavan Ambilight-valaistusta. Merkitse lamppu valitsemalla lampun nimi ja painamalla **OK**-painiketta.
- 3 - Kun olet valmis, valitse **OK** ja paina **OK**-painiketta.

Kun lamput on merkitty Ambilight+hue-toimintoa varten, siirry **Lampun määrittäminen** -sivulle.

Lampun määrittäminen

Seuraavassa vaiheessa määritetään jokainen **Philips hue -lamppu**.

Hue-lamppujen määrittäminen

- 1 - Valitse lampun nimi **Määritä Ambilight+hue** -valikossa ja paina **OK**-painiketta. Valitsemasi lamppu vilkkuu.
- 2 - Määritä ensin, mihin lamppu on sijoitettu suhteessa televisioon. Oikea **Kulma**-asetus lähettää oikean Ambilight-värin lamppuun. Säädä painamalla painiketta ▲ (ylös) tai ▼ (alas).
- 3 - Määritä etäisyys painamalla ► (oikea) -painiketta.
- 4 - Määritä toiseksi **Etäisyys** lampun ja television välillä. Mitä kauempana lamppu on televisiosta, sitä heikompi Ambilight-väri on. Säädä painamalla painiketta ▲ (ylös) tai ▼ (alas).
- 5 - Määritä kirkkaus painamalla ► (oikea) -painiketta.
- 6 - Määritä lopuksi lampun **Kirkkaus**. Säädä painamalla painiketta ▲ (ylös) tai ▼ (oikea).
- 7 - Päätä tämän lampun asetusten määrittäminen painamalla valitsemalla **OK** ja painamalla **OK**-painiketta.
- 8 - Voit valita kaikki lamput **Määritä Ambilight+hue** -valikosta ja määrittää niiden asetukset samalla tavalla.
- 9 - Kun kaikki Ambilight+hue-lamput on määritetty, valitse **Valmis** ja paina **OK**-painiketta.

Ambilight+hue on käyttövalmis.

Voit muuttaa Ambilight+hue-asetuksia milloin tahansa myöhemmin.

Jos haluat muuttaa asetuksia, paina **Home**-painiketta ja valitse **Asetukset > TV-asetukset > Ambilight > Ambilight+hue > Määritä Ambilight+hue**.

Vaikutavuus

Voimakkuus-asetuksella voit säätää Ambilight-tehosteen tason Ambilight+hue-lamppuja varten.

Ambilight+hue-tehosteen voimakkuuden säätäminen

- 1 - Paina **Home**-painiketta, valitse **Asetukset** ja paina **OK**-painiketta.
- 2 - Valitse **TV settings > Ambilight > Ambilight+hue > Immersion** ja paina sitten **OK**-painiketta.
- 3 - Säädä painamalla painiketta ▲ (ylös) tai ▼ (alas).
- 4 - Sulje valikko painamalla **Back**-painiketta, tarvittaessa toistuvasti.

Tiedot

Näytä asetukset -toiminnolla voit näyttää käytössä olevat Ambilight+hue-asetukset, kuten käytettävän verkon ja lamppujen määrän.

Käytössä olevien Ambilight+hue-asetusten näyttäminen

- 1 - Paina **Home**-painiketta, valitse **Asetukset** ja paina **OK**-painiketta.
- 2 - Valitse **TV-asetukset > Ambilight > Ambilight+hue > Näytä asetukset** ja paina **OK**-painiketta.
- 3 - Valitse kohde, jonka tiedot haluat nähdä, ja paina **OK**-painiketta.
- 4 - Sulje valikko painamalla **Back**-painiketta, tarvittaessa toistuvasti.

Ambilight-lisäasetukset

Seinän väri

Seinän väri -asetuksella voidaan neutraloida värillisen seinän vaikutus Ambilight-väreihin. Kun asetuksiin valitaan television takana olevan seinän väri, televisio mukauttaa Ambilight-värit näkymään oikealla tavalla.

Seinän värin valitseminen:

- 1 - Paina **Home**-painiketta, valitse **Asetukset** ja paina **OK**-painiketta.
- 2 - Valitse **TV-asetukset > Ambilight > Lisäasetukset > Seinän väri**.
- 3 - Valitse näytteistä väri, joka vastaa television takana olevan seinän väriä ja paina **OK**-painiketta.
- 4 - Sulje valikko painamalla **Back**-painiketta, tarvittaessa toistuvasti.

TV:n sammutus

TV:n sammutus -asetuksella voidaan määrittää, sammuuko Ambilight heti, vai himmeneekö se hitaasti, kun TV sammutetaan. Himmennystoiminto antaa käyttäjälle aikaa syyttää huoneen valot.

Ambilightin sammutustavan määrittäminen

- 1 - Paina **Home**-painiketta, valitse **Asetukset** ja paina **OK**-painiketta.
- 2 - Valitse **TV-asetukset > Ambilight > Lisäasetukset > TV:n sammutus**.
- 3 - Valitse **Häivytä pois** tai **Sammuta heti**.
- 4 - Sulje valikko painamalla **Back**-painiketta, tarvittaessa toistuvasti.

Lounge light

Kun televisio on valmiustilassa, voit ottaa Ambilightin käyttöön ja luoda huoneeseen Lounge light -efektin.

Ota Ambilight käyttöön television ollessa valmiustilassa painamalla **Ambilight** (Ambilight) -painiketta.

Muuta Lounge light -värialueita painamalla **Ambilight** (Ambilight) -painiketta uudelleen.

Poista Lounge light käytöstä pitämällä **Ambilight** (Ambilight) -painiketta painettuna muutaman sekunnin ajan.

Voit määrittää värialueen myös TV-asetukset-valikossa.

- 1 - Käynnistä televisio (Lounge light -tilasta).
- 2 - Paina **Home**-painiketta, valitse **Asetukset** ja paina **OK**-painiketta.
- 3 - Valitse **TV-asetukset > Ambilight > Lisäasetukset > Lounge light** ja paina **OK**-painiketta.
- 4 - Valitse haluamasi värialue.
- 5 - Sulje valikko painamalla **Back**-painiketta, tarvittaessa toistuvasti.

Lounge light+hue

Jos Ambilight+hue on asennettuna, voit määrittää hue-lamput seuraamaan Ambilightin loungevaloja. Philipsin hue-lamput

laajentavat loungehostusta koko huoneen laajuudelle. Hue-lamput sytytetään ja määritetään automaattisesti seuraamaan loungevalaistusta, kun Ambilight+hue-asetus on käytössä.

Hue-lamppujen ottaminen käyttöön tai poistaminen käytöstä...

- 1 - Paina -painiketta, valitse **Asetukset** ja paina **OK**-painiketta.
- 2 - Valitse **TV-asetukset > Ambilight > Lisäasetukset > Loungevalo+hue**.
- 3 - Valitse **Päälle** tai **Pois**.
- 4 - Sulje valikko painamalla -painiketta, tarvittaessa toistuvasti.

21.5



Erityisryhmille

Käyttöönotto

Kun **Erityisryhmille**-toiminto on käytössä, televisio soveltuu kuulo- ja näkörajoitteisten käyttöön.

Käyttöönotto

Jos et ottanut **Erityisryhmille**-toimintoa käyttöön asennuksen aikana, voit ottaa sen käyttöön **Asetukset**-valikon kautta. Erityisryhmille-toiminnon ottaminen käyttöön

- 1 - Paina -painiketta, valitse **Asetukset** ja paina **OK**-painiketta.
- 2 - Valitse **TV-asetukset > Yleisasetukset > Erityisryhmille** ja paina **OK**-painiketta.
- 3 - Valitse **Päälle** ja paina **OK**-painiketta.
- 4 - Sulje valikko painamalla -painiketta, tarvittaessa toistuvasti.

Kun **Erityisryhmille**-toiminto otetaan käyttöön kohdassa **Asetukset, Erityisryhmille**-vaihtoehto lisätään Valinnat-valikkoon.

Kuulorajoitteiset

Käyttöönotto

Digitaaliset TV-kanavat voivat lähettää ääniselostuksen, joka kuvailee ruudun tapahtumia. Jotta tämä näkörajoitteisille tarkoitettu ääni ja tehosteet voidaan ottaa käyttöön, **Äänikuvaus**-toiminto on ensin otettava käyttöön. **Äänikuvaus**-toiminto voidaan lisäksi ottaa käyttöön vain, jos **Erityisryhmille**-toiminto on otettu käyttöön.

Äänikuvaus

Kun **Äänikuvaus**-toiminto on käytössä, kertojan selostus lisätään normaaliin ääneen. Selostuksen ottaminen käyttöön (jos käytettävissä) . . .

- 1 - Kun **Erityisryhmille** -asetus on otettu käyttöön, paina  **OPTIONS** -painiketta ja valitse **Erityisryhmille**.
- 2 - Valitse **Äänikuvaus** ja paina **OK**-painiketta.
- 3 - Valitse **Päälle** ja paina **OK**-painiketta.



Voit tarkistaa, onko selostusta saatavilla.

Valitse asetusvalikosta **Äänen kieli**. Näkövammaisille tarkoitettu ääni on merkitty merkillä .

Kaiuttimet/Kuulokkeet

Kaiuttimet/kuulokkeet-asetuksella voit valita, mitä kautta äänikuvaus toistetaan: vain television kaiuttimista, vain kuulokkeista tai molemmista.

Kaiuttimien/kuulokkeiden valitseminen . . .



- 1 - Paina -painiketta, valitse **Asetukset** ja paina **OK**-painiketta.
- 2 - Valitse **Kanava-asetukset > Kielet > Äänikuvaus > Kaiuttimet/kuulokkeet** ja paina **OK**-painiketta.
- 3 - Valitse **Kaiuttimet, Kuulokkeet** tai **Kaiuttimet + kuulokkeet** ja paina **OK**-painiketta.
- 4 - Sulje valikko painamalla -painiketta, tarvittaessa toistuvasti.

Näkörajoitteiset

Yhdistetty äänen voimakkuus

Voit yhdistää normaalin äänen voimakkuuden selostuksen äänen kanssa.



Äänen voimakkuuden yhdistäminen . . .

- 1 - Paina  **OPTIONS** -painiketta valitse **Erityisryhmille** valikkoriviltä.
- 2 - Valitse **Yhtäaikainen äänen voimakkuus** ja paina **OK**-painiketta.
- 3 - Määritä liukusäädin - tai -painikkeilla.
- 4 - Vahvista painamalla **OK**-painiketta.

Äänitehoste

Selostukset saattavat sisältää erikoisäänitehosteita, kuten stereo- tai häivytyssäänen.



Äänitehosteiden ottaminen käyttöön (jos käytettävissä) . . .

- 1 - Paina -painiketta, valitse **Asetukset** ja paina **OK**-painiketta.
- 2 - Valitse **Kanava-asetukset > Kielet > Äänikuvaus > Äänitehosteet** ja paina **OK**-painiketta.
- 3 - Valitse **Päälle** tai **Pois** ja paina **OK**-painiketta.
- 4 - Sulje valikko painamalla -painiketta, tarvittaessa toistuvasti.

Puhe

Selostus voi myös sisältää puhuttujen sanojen tekstitystä.

Tämän tekstityksen ottaminen käyttöön (jos käytettävissä) . . .

- 1 - Paina -painiketta, valitse **Asetukset** ja paina **OK**-painiketta.
- 2 - Valitse **Kanava-asetukset > Kielet > Äänikuvaus > Puhe** ja paina **OK**-painiketta.
- 3 - Valitse **Kuvaileva** (ääni) tai **Tekstitys** ja paina **OK**-painiketta.
- 4 - Sulje valikko painamalla -painiketta, tarvittaessa toistuvasti.

Näppäinäni

Näppäinänet kertovat käyttäjälle, milloin jotakin kaukosäätimen painiketta on painettu. Näppäinänten äänenvoimakkuus on aina sama.

Näppäinänen ottaminen käyttöön

1 - Paina  **OPTIONS** -painiketta, valitse **Erityisryhmille** ja paina **OK**-painiketta.

2 - Valitse **Näppäinäni** ja valitse **Päälle**.

Jos Erityisryhmille-vaihtoehtoa ei ole Valinnat-valikossa, ota

Erityisryhmille-toiminto käyttöön **Asetukset**-valikossa.

Saat lisätietoja painamalla  **Avainsanat** -painiketta ja etsimällä aiheen **Erityisryhmille**.

Tekniset tiedot



22.1

Ympäristöystävällisyys

Energiansäästö

Eco-asetukset sisältävät ympäristöystävällisyyteen liittyvät asetukset.

Paina TV-kanavien katselun aikana -kuvaketta, valitse **Eco-asetukset** ja paina **OK**-painiketta.

Käytössä olevat asetukset on merkitty -kuvakkeella. Voit merkitä asetukset tai poistaa niiden merkinnän **OK**-painikkeella. Painamalla -painiketta uudelleen voit sulkea **Eco-asetukset**.

Energiaa säästävä

Tämä kuvatyöli asettaa kuvan mahdollisimman paljon energiaa säästävään tilaan.

Saat lisätietoja painamalla  **Avainsanat** -painiketta ja etsimällä aiheen **Kuvatyyli**.

Näyttö pois

Jos kuuntelet pelkkää musiikkia, voit sammuttaa televisioruudun ja säästää energiaa.

Valitse **Näyttö pois** ja paina **OK**-painiketta. Voit kytkeä näytön takaisin käyttöön painamalla mitä tahansa kaukosäätimen painiketta (paitsi -painiketta).

Valosensori*

Sisäinen ympäristön valon tunnistin säästää energiaa himmentämällä TV-ruutua, kun ympäristön valo vähenee. Television kiinteä valoanturi säästää automaattisesti kuvaa huoneen valaistuksen mukaan.

* Koskee vain televisioita, joissa on valosensori

Sammutuksen ajastin

Jos et paina mitään kaukosäätimen painiketta 4 tuntiin tai televisio ei vastaanota tulosignaalia 10 minuuttiin, televisio sammuu automaattisesti energian säästämiseksi.

Jos käytät televisiota tietokoneen näyttönä tai katselet televisiota digitaalivastaanottimella etkä käytä television kaukosäädintä, poista automaattinen virrankatkaisu käytöstä.

Näiden ekoasetusten lisäksi televisiossa on ympäristöystävällistä virrankulutukseen liittyvää tekniikkaa.

Passiiviset laitteet pois

Sammuta liitetyt EasyLink HDMI-CEC (Consumer Electronic Control) -yhteensopivat laitteet, joita ei käytetä.

Euroopan unionin energiamerkintä

EU:n energiamerkintä ilmoittaa tuotteen energiatehokkuusluokan. Mitä vihreämpi tuotteen tehokkuusluokka on, sitä vähemmän energiaa tuote kuluttaa. Merkinnästä löytyvät tiedot energiatehokkuusluokasta, tuotteen keskimääräisestä virrankulutuksesta käytössä ja keskimääräisestä energiankulutuksesta 1 vuodessa. Tuotteen energiankulutustiedot löytyvät myös Philipsin oman maasi verkkosivuilta osoitteesta www.philips.com/TV.

Käytön lopettaminen

Vanhan tuotteen sekä vanhojen akkujen ja paristojen hävittäminen

Tuotteesi on suunniteltu ja valmistettu laadukkaista materiaaleista ja komponenteista, jotka voidaan kierrättää ja käyttää uudelleen.



Tuotteeseen kiinnitetty yliviivatun roskakorin kuva tarkoittaa, että tuote kuuluu Euroopan parlamentin ja neuvoston direktiivin 2002/96/EY soveltamisalaan.



Tutustu paikalliseen sähkö- ja elektroniikkalaitteiden keräysjärjestelmään.

Toimi paikallisten sääntöjen mukaan äläkä hävitä vanhoja tuotteita tavallisen kotitalousjätteen mukana. Vanhan tuotteen asianmukainen hävittäminen auttaa ehkäisemään ympäristölle ja ihmisille mahdollisesti koituvia haittavaikutuksia.

Tuotteessa on akkuja tai paristoja, joita Euroopan parlamentin ja neuvoston direktiivi 2006/66/EY koskee. Niitä ei saa hävittää tavallisen kotitalousjätteen mukana.



Tutustu paikallisiin paristojen keräystä koskeviin ohjeisiin, koska paristojen hävittäminen oikealla tavalla auttaa vähentämään ympäristölle ja ihmisille mahdollisesti koituvia haittavaikutuksia.

22.2

Muiden kuin satelliittitelevisioiden vastaanotto

- Antennituloliitäntä: 75 ohmia, koaksiaalinen (IEC75)
- Virittimen aaltoalueet: Hyperband, S-Channel, UHF, VHF

- DVB:
 - Mallit, joiden nimessä on PxH: DVB-T (maanpäällinen, antenni) COFDM 2K/8K, DVB-C (kaapeli) QAM
 - Mallit, joiden nimessä on PxT: DVB-T2; DVB-C (kaapeli) QAM
- Analoginen videotoisto: NTSC, SECAM, PAL
- Digitaalinen videotoisto: MPEG2 SD/HD (ISO/IEC 13818-2), MPEG4 SD/HD (ISO/IEC 14496-10)
- Digitaalinen äänentoisto (ISO/IEC 13818-3)

Huomautus: katso maakohtaiset tiedot television tyyppikilvestä

22.3

Satelliittitelevisioiden vastaanotto

- Antennituloliitäntä: 75 ohmia, koaksiaalinen (IEC75)
- Virittimen aaltoalueet: Hyperband, S-Channel, UHF, VHF
- DVB:
 - Mallit, joiden nimessä on PxK: DVB-T (maanpäällinen, antenni) COFDM 2K/8K; DVB-C (kaapeli) QAM; DVB-S/S2 QPSK, symbolinopeus 2–45 Msym/s, SCPC ja MCPC
 - Mallit, joiden nimessä on PxS: DVB-T2; DVB-C (kaapeli) QAM; DVB-S/S2 QPSK, symbolinopeus 2–45 Msym/s, SCPC ja MCPC
- Analoginen videotoisto: NTSC, SECAM, PAL
- Digitaalinen videotoisto: MPEG2 SD/HD (ISO/IEC 13818-2), MPEG4 SD/HD (ISO/IEC 14496-10)
- Digitaalinen äänentoisto (ISO/IEC 13818-3)
- Satelliittiantennituloliitäntä: 75 ohmia, F-tyyppi
- Tulotaajuusalue: 950–2150 MHz
- Tulotasovalue: 25–65 dBm
- Tuetut satelliitit: Astra 19.2°E, Astra 23.5°E, Astra 28.2°E, Hotbird 13.0°E, TürkSat 42.0°E, Eutelsat 7°W, Thor 1°W
- Astra HD+ -tuki
- LNB: DiSEqC 1.0, tukee 1–4 LNB-taajuusmuunninta, napaisuuden valinta 14/18V, taajuusalue 22 kHz, äänipursketila, LNB-taajuusmuuntimen virta enintään 300 mA

Huomautus: katso maakohtaiset tiedot television tyyppikilvestä

22.4

Näyttö

Tyyppi

- Ruudun halkaisija:
 - 61 cm / 24 tuumaa
 - 81 cm / 32 tuumaa
 - 102 cm / 40 tuumaa
 - 107 cm / 42 tuumaa
 - 119 cm / 47 tuumaa
 - 122 cm / 48 tuumaa
 - 127 cm / 50 tuumaa
 - 140 cm / 55 tuumaa
 - 164 cm / 65 tuumaa

- Näytön resoluutio:
 - PFxxxx9 : 1920x1080p
 - PHxxxx9 : 1366x768p

HD/FHD-televisioiden tulotarkkuus

Videoformaattit

Tarkkuus — virkistystaajuus

- 480i – 60 Hz
- 480p – 60 Hz
- 576i – 50 Hz
- 576p – 50 Hz
- 720p – 50 Hz, 60 Hz
- 1080i – 50 Hz, 60 Hz
- 1080p - 24 Hz, 25 Hz, 30 Hz, 50 Hz, 60 Hz

Tietokoneformaattit

Tarkkuudet (esimerkkejä)

- 640 x 480p - 60 Hz
- 800 x 600p - 60 Hz
- 1024 x 768p - 60 Hz
- 1280 x 768p - 60 Hz
- 1360 x 765p - 60 Hz
- 1360 x 768p - 60 Hz
- 1280 x 1024p - 60 Hz
- 1920 x 1080p - 60 Hz

22.5

Virta

Tuotteen tekniset tiedot voivat muuttua ilman erillistä ilmoitusta.

Yksityiskohtaisempia tietoja tuotteesta on osoitteessa

www.philips.com/support.

Virta

- Verkkovirta: 220–240 VAC +/-10 %
- Ympäristön lämpötila: 5–35 °C
- Virrankulutus valmiustilassa: <0,3 W
- Energiaa säästävät toiminnot: energiansäästö, näyttö pois, valosensori, sammutuksen ajastin, passiiviset laitteet pois.

Tyyppikilvestä oleva teholuokitus kuvaa laitteen virrankulutusta tavallisessa kotikäytössä (IEC 62087 Ed.2). Suluissa oleva suurin teholuokitus on sähköturvallisuutta varten (IEC 60065 Ed. 7.2).

22.6

Mitat ja paino (66x9-sarjan televisiot)

40Pxx6609

- ilman television jalustaa:
 - Leveys 911,3 mm - korkeus 528 mm - syvyys 61,8 mm - paino

±8,1 kg

• television jalustan kanssa:

Leveys 911,3 mm - korkeus 587,3 mm - syvyys 213,1 mm - paino ±9,3 kg

48Pxx6609

• ilman television jalustaa:

Leveys 1082 mm - korkeus 625 mm - syvyys 57 mm - paino ±10,8 kg

• television jalustan kanssa:

Leveys 1082 mm - korkeus 683 mm - syvyys 223 mm - paino ±12,2 kg

55Pxx6609

• ilman television jalustaa:

Leveys 1230,6 mm - korkeus 714,8 mm - syvyys 53,5 mm - paino ±17,4 kg

• television jalustan kanssa:

Leveys 1230,6 mm - korkeus 774,8 mm - syvyys 280 mm - paino ±18,9 kg

65Pxx6659

• ilman television jalustaa:

Leveys 1445,9 mm - korkeus 829,4 mm - syvyys 54,5 mm - paino ±25 kg

• television jalustan kanssa:

Leveys 1445,9 mm - korkeus 882,7 mm - syvyys 315 mm - paino ±26 kg

22.7

Liitännät

Television takaosa

- Audio In (DVI-HDMI): stereominiliitintä 3,5 mm
- CVBS: Audio L/R, CVBS-tulo, RGB
- CVBS : Audio L/R, CVBS-tulo, RGB
- YPbPr : Y Pb Pr, Audio L/R: 3,5 mm:n stereominiliitintä
- Digitaalinen äänilähtö: optinen, Toslink
- Lähiverkko: RJ45
- HDMI-tulo ja ARC
- USB 2.0

Television sivu

- HDMI-tulo ja ARC
- USB 2.0
- CI-moduulipaikka: CI+/CAM
- Kuulokkeet: stereominiliitintä 3,5 mm

22.8

Multimedia

Liitännät

- USB 2.0
- Ethernet LAN RJ-45*
- Wi-Fi 802.11b/g/n (kiinteä)*

Tuetut USB-tiedostojärjestelmät

- FAT 16, FAT 32, NTFS

Toistoformaatit

- Säiliöt: 3GP, AVCHD, AVI, MPEG-PS, MPEG-TS, MPEG-4, Matroska (MKV), Quicktime (MOV, M4V, M4A), Windows Media (ASF/WMV/WMA)
- Videokoodekit: MPEG-1, MPEG-2, MPEG-4 Part 2, MPEG-4 Part 10 AVC (H264), VC-1, WMV9
- Äänikoodekit: AAC, HE-AAC (v1/v2), AMR-NB, Dolby Digital, Dolby Digital Plus, DTS 2.0 + Digital Out™, MPEG-1/2/2.5 Layer I/II/III (myös MP3), WMA (v2-v9.2), WMA Pro (v9/v10)
- Tekstitys:
 - Muodot: SAMI, SubRip (SRT), SubViewer (SUB), MicroDVD (TXT), mplayer2 (TXT), TMPlayer (TXT)
 - Merkistökoodaukset: UTF-8, Keski- ja Itä-Eurooppa (Windows-1250), kyrillinen (Windows-1251), kreikka (Windows-1253), turkki (Windows-1254), Länsi-Eurooppa (Windows-1252)
- Kuvakoodekit: JPEG
- Rajoitukset:
 - Mediatiedoston suurin tuettu kokonaisbittinopeus on 30 Mbps.
 - Mediatiedoston suurin tuettu videobittinopeus on 20 Mbps.
 - MPEG-4 AVC (H.264) -muodon tuki on enintään High Profile @ L4.1.
 - VC-1-muodon tuki on enintään Advanced Profile @ L3.

Wi-Fi Certified Miracast™*

Tämä TV tukee WiDi 4.x -laitteita.

Tuettu mediapalvelinohjelmisto (DMS)*

- Tietokone - Microsoft Windows XP, Vista tai Windows 7
 - Voit käyttää mitä tahansa DLNA certified® -sertifioitua mediapalvelinohjelmistoa.
 - Microsoft - Windows Media Player
- Mac OS X
 - Voit käyttää mitä tahansa DLNA certified® -sertifioitua mediapalvelinohjelmistoa.
- Mobiililaitteet
 - Philips MyRemote - iOS, Android
 - Yhteensopivuus ja suorituskyky voivat vaihdella käytetyn mobiililaitteen ja ohjelmiston ominaisuuksien mukaan.

ESD-säädökset

Tämä laite täyttää ESD-laitteiden A-suorituskykyehdot. Jos laite ei palaudu tiedostojen jakamistilassa staattisen purkauksen vuoksi, käyttäjän toimia tarvitaan.

* Käytettävissä vain Smart TV -laitteissa.

Ohjelmisto

23.1

Ohjelmistopäivitys

Päivittäminen USB-liitännän kautta

Television ohjelmisto täytyy ehkä päivittää. Tarvitset tietokoneen, jossa on laajakaistayhteys, ja USB-muistilaitteen, jonka avulla lataat ohjelmiston televisioon. Käytä USB-muistilaitetta, jossa on vähintään 256 Mt vapaata tilaa. Varmista, ettei muistilaitteen kirjoitussuojaus ole käytössä.

1 - Aloita päivitys televisiossa

Paina -painiketta, valitse **Asetukset** ja paina **OK**-painiketta. Valitse **Päivitä ohjelmisto** > **USB** ja paina **OK**-painiketta.

2 - Tunnista televisio

Liitä USB-muistilaite television johonkin USB-liitäntään. Valitse **Aloita** ja paina **OK**-painiketta. Tunnistetiedosto tallennetaan USB-muistilaitteeseen.

3 - Lataa television ohjelmisto

Liitä USB-muistilaite tietokoneeseen.

Etsi USB-muistilaitteesta tiedosto **update.htm** ja kaksoisnapsauta sitä.

Napsauta **Lähetä tunnus** -painiketta.

Jos uusi ohjelmisto on saatavilla, lataa .zip-tiedosto.

Latauksen jälkeen pura tiedosto ja kopioi tiedosto

autorun.upg USB-muistilaitteeseen.

Älä sijoita tätä tiedostoa kansioon.

4 - Television ohjelmiston päivittäminen

Liitä USB-muisti televisioon uudelleen. Päivitys alkaa automaattisesti.

Televsionista katkeaa virta 10 sekunniksi, minkä jälkeen virta

kytkeytyy uudelleen. Odota.

Älä. . .

- käytä kaukosäädintä
- irrota USB-muistilaitetta televisioista

Jos päivityksen aikana on sähkökatkos, älä poista USB-muistilaitetta televisioista. Kun sähköt palaavat, päivitys jatkuu.

Päivityksen päätyttyä ruutuun ilmestyy ilmoitus **Operation successful**. Irrota USB-muistilaite ja paina kaukosäätimen  -painiketta.

Älä. . .

- paina  -painiketta kahdesti
- paina television virtapainiketta.

Televsionista katkeaa virta (10 sekunniksi), minkä jälkeen virta kytkeytyy uudelleen. Odota.

Television ohjelmisto on nyt päivitetty. Voit taas käyttää televisiota.

Jotta kukaan ei vahingossa päivitä television ohjelmistoa uudelleen, poista autorun.upg-tiedosto USB-muistilaitteesta.

Internet-päivitys

Jos televisio on yhteydessä internetiin, saatat saada TP Visionilta viestin, jossa kehoitetaan päivittämään television ohjelmisto. Tarvitset tätä varten laajakaistayhteyden.

Jos saat päivitysviestin, suosittelemme, että päivität ohjelmiston. Valitse **Päivitä**. Noudata ruudussa annettuja ohjeita.

Voit etsiä päivityksiä myös itse.

Päivityksen etsiminen

- 1 - Paina -painiketta, valitse **Asetukset** ja paina **OK**-painiketta.
- 2 - Valitse **Päivitä ohjelmisto** > **TV ja Internet** ja paina sitten **OK**-painiketta. Noudata näytössä näkyviä ohjeita.



Kun päivitys on valmis, TV:n virta katkeaa ja kytkeytyy uudelleen automaattisesti.

Odota, kunnes television virta kytkeytyy takaisin.

23.2

Ohjelmistoversio

Nykyisen ohjelmistoversion näyttäminen

- 1 - Paina -painiketta, valitse **Asetukset** ja paina **OK**-painiketta.
- 2 - Valitse **Ohjelmistoasetukset** ja paina **OK**-painiketta.
- 3 - Valitse **Nyk. ohjelm. tiedot** ja tarkista **Julkaisuversio**.
- 4 - Sulje valikko painamalla -painiketta, tarvittaessa toistuvasti.

23.3

Avoimen lähdekoodin ohjelmisto

Tässä televisiossa on avoimen lähdekoodin ohjelmistoja. TP Vision Europe B.V. lupaa täten toimittaa pyydettyä kopion tässä tuotteessa käytettyjen tekijänoikeussuojattujen avoimen lähdekoodin ohjelmistopakettien täydellisestä lähdekoodista, mikäli tämä mahdollisuus mainitaan vastaavassa käyttöoikeussopimuksessa.

Etuna on voimassa kolmen vuoden ajan tuotteen ostopäivästä alkaen kaikille näiden tietojen vastaanottajille.

Hanki lähdekoodi lähettämällä asiaa koskeva pyyntö (englanniksi) osoitteeseen

Intellectual Property Dept.

TP Vision Europe B.V.

Prins Bernhardplein 200

1097 JB Amsterdam

The Netherlands

Open source license

Acknowledgements and License Texts for any open source software used in this Philips TV.

This is a document describing the distribution of the source code used on the Philips TV, which fall either under the GNU General Public License (the GPL), or the GNU Lesser General Public License (the LGPL), or any other open source license. Instructions to obtain source code for this software can be found in the user manual.

PHILIPS MAKES NO WARRANTIES WHATSOEVER, EITHER EXPRESS OR IMPLIED, INCLUDING ANY WARRANTIES OF MERCHANTABILITY OR FITNESS FOR A PARTICULAR PURPOSE, REGARDING THIS SOFTWARE. Philips offers no support for this software. The preceding does not affect your warranties and statutory rights regarding any Philips product(s) you purchased. It only applies to this source code made available to you.

Freetype (2.4.3)

FreeType is a software font engine that is designed to be small, efficient, highly customizable, and portable while capable of producing high-quality output (glyph images). This piece of software is made available under the terms and conditions of the FreeType Project license, which can be found below.

Source: <http://freetype.sourceforge.net>

zlib (1.2.3)

The 'zlib' compression library provides in-memory compression and decompression functions, including integrity checks of the uncompressed data.

This piece of software is made available under the terms and conditions of the zlib license, which can be found below.

Source: <http://www.zlib.net/>

Fraunhofer AAC Ecnoder (3.3.3)

AAC Ecnoder.

Source: Android JB source code

unicode (3.2)

This library is used to perform UNICODE string manipulation.

This piece of software is made available under the terms and conditions of the ICU license, which can be found below.

Source: <http://www.icu-project.org/>

libpng (1.2.43)

PNG decoder.

This piece of software is made available under the terms and conditions of the libpng license, which can be found below.

Source: <http://www.libpng.org/pub/png/libpng.html>

libjpg (6b)

This library is used to perform JPEG decoding tasks.

This piece of software is made available under the terms and conditions of the libjpg license, which can be found below.

Source: <http://www.ijg.org/>

libmng (1.0.10)

libmng -THE reference library for reading, displaying, writing and examining Multiple-Image Network Graphics.MNG is the animation extension to the popular PNG image-format.

This piece of software is made available under the terms and conditions of the libmng license, which can be found below.

Source: <http://sourceforge.net/projects/libmng/files/>

u-Boot loader (1.3.4)

Used by boot loader and only linked with boot loader, GPL license.

This piece of software is made available under the terms and conditions of the u-Boot loader license, which can be found below.

Source: <http://sourceforge.net/projects/u-boot/files/u-boot/U-Boot-1.1.4/u-boot-1.1.4.tar.bz2/download>

Libcurl (7.21.7)

HTTP client;libcurl is a free and easy-to-use client-side URL transfer library, supporting FTP, FTPS, HTTP, HTTPS, SCP, SFTP, TFTP, TELNET, DICT, LDAP, LDAPS, FILE, IMAP, SMTP, POP3 and RTSP. libcurl supports SSL certificates, HTTP POST, HTTP PUT, FTP uploading, HTTP form based upload, proxies, cookies, user+password authentication (Basic, Digest, NTLM, Negotiate, Kerberos4), file transfer resume, http proxy tunneling and more!

This piece of software is made available under the terms and conditions of the Libcurl license, which can be found below.

Source: <http://curl.haxx.se/>

c-ares (1.7.4)

c-ares is a C library that performs DNS requests and name resolves asynchronously.

This piece of software is made available under the terms and conditions of the c-ares license, which can be found below.

Source: <http://c-ares.haxx.se/c-ares-1.7.1.tar.gz>

openssl (1.0.0d)

OpenSSL is an open source implementation of the SSL and TLS protocols. The core library (written in the C programming language) implements the basic cryptographic functions and provides various utility functions. Wrappers allowing the use of the OpenSSL library in a variety of computer languages are available.

This piece of software is made available under the terms and conditions of the 1.7.4 license, which can be found below.

Source: <http://www.openssl.org/source/openssl-1.0.0.tar.gz>

Expat (2.01)

xml parser; Expat is an XML parser library written in C. It is a stream-oriented parser in which an application registers handlers for things the parser might find in the XML document (like start tags). An introductory article on using.

This piece of software is made available under the terms and conditions of the Expat license, which can be found below.

Source: <http://expat.sourceforge.net/>

DirectFB include SAWMAN (1.4.0)

It is a software library for GNU/Linux/UNIX based operating system with a small memory footprint that provides graphics acceleration, input device handling and abstraction layer, and integrated windowing system with support for translucent windows and multiple display layers on top of the Linux framebuffer without requiring any kernel modifications.

This piece of software is made available under the terms and conditions of the DirectFB license, which can be found below.

Source: http://sourceforge.net/projects/jointspace/files/remote_applications_SDK/remote_applications_SDK_v1.3.1/DirectFB141_source_1.3.1.7z/download

SAWMAN

SquashFS is a compressed read-only file system for Linux. SquashFS compresses files, inodes and directories, and supports block sizes up to 1 MB for greater compression. SquashFS is also the name of free/open software, licensed under the GPL, for accessing SquashFS filesystems.

Source: <http://squashfs.sourceforge.net/>

Linux Kernel (3.0)

The Linux kernel is an operating system kernel used by the Linux family of Unix-like operating systems.

This piece of software is made available under the terms and conditions of the Linux Kernel license, which can be found below.

Source: <http://www.kernel.org>

SQLite (3.7.2)

SQLite is a in-process library that implements a self-contained, serverless, zero-configuration, transactional SQL database engine.

This piece of software is made available under the terms and conditions of the SQLite license, which can be found below.

Source: <http://www.sqlite.org/download.html>

SquashFS (3.4)

SquashFS is a compressed read-only file system for Linux. SquashFS compresses files, inodes and directories, and supports block sizes up to 1 MB for greater compression. SquashFS is also the name of free/open software, licensed under the GPL, for accessing SquashFS filesystems.

This piece of software is made available under the terms and conditions of the SquashFS license, which can be found below.

Source: <http://squashfs.sourceforge.net/>

glibc (2.6.1)

Any Unix-like operating system needs a C library: the library which defines the "system calls" and other basic facilities such as open, malloc, printf, exit... The GNU C library is used as the C library in the GNU system and most systems with the Linux kernel

This piece of software is made available under the terms and conditions of the glibc license, which can be found below.

Source: <http://www.gnu.org/software/libc/>

mtd-utils (1)

The aim of the system is to make it simple to provide a driver for new hardware, by providing a generic interface between the hardware drivers and the upper layers of the system. Hardware drivers need to know nothing about the storage formats used, such as FTL, FFS2, etc., but will only need to provide simple routines for read, write and erase. Presentation of the device's contents to the user in an appropriate form will be handled by the upper layers of the system.

This piece of software is made available under the terms and conditions of the mtd-utils license, which can be found below.

Source: <http://www.linux-mtd.infradead.org/index.html>

libusb (1.0.6)

This is the home of libusb, a library that gives user level applications uniform access to USB devices across many different operating systems. libusb is an open source project licensed under the GNU Lesser General Public License version 2.1. Many participants in the libusb community have helped and continue to help with ideas, implementation, support and improvements for libusb.

This piece of software is made available under the terms and conditions of the libusb license, which can be found below.

Source:

<http://libusb.wiki.sourceforge.net>

<http://www.libusb.org/>

libusb-compat (0.1.3)

Library to enable user space application programs to communicate with USB devices.

This piece of software is made available under the terms and conditions of the libusb-compat license, which can be found below.

Source: <http://libusb.wiki.sourceforge.net/LibusbCompat0.1>

NTFS-3G Read/Write Driver (2010.5.22)

NTFS-3G is an open source cross-platform implementation of the Microsoft Windows NTFS file system with read-write support. NTFS-3G often uses the FUSE file system interface, so it can run unmodified on many different operating systems. It is runnable on Linux, FreeBSD, NetBSD, OpenSolaris, BeOS, QNX, WinCE, Nucleus, VxWorks, Haiku, MorphOS, and Mac OS X. It is licensed under either the GNU General Public License or a proprietary license. It is a partial fork of ntfsprogs and is under active maintenance and development.

This piece of software is made available under the terms and conditions of the NTFS-3G Read/Write Driver license, which can be found below.

Source: <http://www.tuxera.com>

WPA Supplicant (0.5.10 & 0.6.7)

These packages are used to provide WiFi access. The supplier for these tools is Atheros. These pieces of software are made available under the terms and conditions of the GPL v2 license, which can be found below.

This piece of software is made available under the terms and conditions of the WPA Supplicant license, which can be found below.

Source: http://hostap.epitest.fi/wpa_supplicant/

ntfsprogs (2.0.0)

Some useful tool for ntfs file system.

This piece of software is made available under the terms and conditions of the ntfsprogs license, which can be found below.

Source: <http://sourceforge.net/projects/linux-ntfs>

fuse (2.8.4)

Fuse is a simple interface for userspace programs to export a virtual filesystem to the linux kernel.

This piece of software is made available under the terms and conditions of the fuse license, which can be found below.

Source: <http://fuse.sourceforge.net/>

libiconv (1.11.1)

This library provides an iconv() implementation, for use on systems which don't have one, or whose implementation cannot convert from/to Unicode. .

This piece of software is made available under the terms and conditions of the libiconv license, which can be found below.

Source: <http://ftp.gnu.org/pub/gnu/libiconv>

electric-fence (2.1.13)

Used for memory corruption detection.

This piece of software is made available under the terms and conditions of the electric-fence license, which can be found below.

Source: http://perens.com/FreeSoftware/ElectricFence/electric-fence_2.1.13-0.1.tar.gz

liveMedia

When Wifi Display or streaming RtspPlayer are enabled.

This piece of software is made available under the terms and conditions of the electric-fence license, which can be found below.

Source: www.live555.com

QT (4.7.0)

Netflix skype besttv pandora picasa? will use QT.

This piece of software is made available under the terms and conditions of the QT license, which can be found below.

Source: <http://qt.nokia.com/>

e2fsprogs (1.41.14)

e2fsprogs provides the filesystem utilities for use with the ext2 filesystem, it also supports the ext3 and ext4 filesystems.

This piece of software is made available under the terms and conditions of the e2fsprogs license, which can be found below.

Source: <http://e2fsprogs.sourceforge.net/>

alsa (1.0.24.1)

Advanced Linux Sound Architecture (ALSA).

This piece of software is made available under the terms and conditions of the alsa license, which can be found below.

Source: <http://www.alsa-project.org>

lvm2 (2.02.89)

DM_VERITY.

This piece of software is made available under the terms and conditions of the lvm2 license, which can be found below.

Source: <ftp://sources.redhat.com/pub/lvm2/releases/>

encfs (1.3.2)

A library provides an encrypted filesystem in user-space.

Source: <http://www.arg0.net/encfs>

boost (1.15.0)

A library provides free peer-reviewed portable C++ source libraries is used for encfs.

Source: <http://www.boost.org>

rlog (1.4)

A library that provides a flexible message logging facility for C programs and libraries is used for encfs.

Source: <http://www.arg0.net/rlog>

iptables (1.4.15)

For Cross connection.

Source: <http://www.netfilter.org/projects/iptables/>

bash (3.2.48)

Bash is the shell, or command language interpreter, that will appear in the GNU operating system.

Bash is an sh-compatible shell that incorporates useful features from the Korn shell (ksh) and C shell (csh).

It is intended to conform to the IEEE POSIX P1003.2/ISO 9945.2 Shell and Tools standard.

It offers functional improvements over sh for both programming and interactive use.

In addition, most sh scripts can be run by Bash without modification.

Source: <http://www.gnu.org/software/bash/>

coreutils (6.9)

The GNU Core Utilities are the basic file, shell and text manipulation utilities of the GNU operating system.

These are the core utilities which are expected to exist on every operating system.

Source: <http://www.gnu.org/software/coreutils/>

findutils (4.2.31)

The GNU Find Utilities are the basic directory searching utilities of the GNU operating system.

These programs are typically used in conjunction with other programs to provide modular and powerful directory search and file locating capabilities to other commands.

Source: <http://www.gnu.org/software/findutils/>

gawk (3.1.5)

If you are like many computer users, you would frequently like to make changes in various text files wherever certain patterns appear, or extract data from parts of certain lines while discarding the rest.

To write a program to do this in a language such as C or Pascal is a time-consuming inconvenience that may take many lines of

code.

The job is easy with awk, especially the GNU implementation:

gawk.

Source: <http://www.gnu.org/software/gawk/>

grep (2.5.1a)

The grep command searches one or more input files for lines containing a match to a specified pattern. By default, grep prints the matching lines.

Source: <http://www.gnu.org/software/grep/>

gzip (1.3.12)

GNU Gzip is a popular data compression program originally written by Jean-loup Gailly for the GNU project. Mark Adler wrote the decompression part.

Source: <http://www.gnu.org/software/gzip/>

inetutils (1.4.2)

Inetutils is a collection of common network programs.

Source: <http://www.gnu.org/software/inetutils/>

iputils (s20101006)

The iputils package is set of small useful utilities for Linux networking. It was originally maintained by Alexey Kuznetsov.

Source: <http://www.skbuff.net/iputils/>

module-init-tools (3.12)

Provides developer documentation for the utilities used by Linux systems to load and manage kernel modules (commonly referred to as "drivers").

Source: https://modules.wiki.kernel.org/index.php/Main_Page

ncurses (5.7)

The Ncurses (new curses) library is a free software emulation of curses in System V Release 4.0, and more.

It uses Terminfo format, supports pads and color and multiple highlights and forms characters and function-key mapping, and has all the other SYSV-curses enhancements over BSD Curses.

Source: <http://www.gnu.org/software/ncurses/>

net-tools (1.6)

The Net-tools?package is a collection of programs for controlling the network subsystem of the Linux kernel.

Source: <http://www.linuxfromscratch.org/blfs/view/6.3/basicnet/net-tools.html>

procps (ps, top) (3.2.8)

procps is the package that has a bunch of small useful utilities that give information about processes using the /proc filesystem.

The package includes the programs ps, top, vmstat, w, kill, free, slabtop, and skill.

Source: <http://procps.sourceforge.net/index.html>

psmisc (22.13)

This PSmisc package is a set of some small useful utilities that use the proc filesystem. We're not about changing the world, but providing the system administrator with some help in common tasks.

Source: <http://psmisc.sourceforge.net/>

sed (4.1.5)

sed (stream editor) isn't an interactive text editor. Instead, it is used to filter text, i.e., it takes text input, performs some operation (or set of operations) on it, and outputs the modified text.

sed is typically used for extracting part of a file using pattern matching or substituting multiple occurrences of a string within a file.

Source: <http://www.gnu.org/software/sed/>

tar (1.17)

GNU Tar provides the ability to create tar archives, as well as various other kinds of manipulation.

For example, you can use Tar on previously created archives to extract files, to store additional files, or to update or list files which were already stored.

Source: <http://www.gnu.org/software/tar/>

util-linux-ng (2.18)

Various system utilities.

Source: <http://userweb.kernel.org/~kzak/util-linux-ng/>

udhcpc (0.9.8cvs20050303-3)

Udhcpc is a very small?DHCP?client geared towards?embedded systems.

Source:

<http://udhcp.sourceforge.com/downloads/0.9.8cvs20050303-3/>

Libxml2 (2.7.8)

The "libxml2" library is used in AstroTV as a support for the execution of NCL application. This library was developed for the GNOME software suite and is available under a "MIT" license.

Source: <http://www.xmlsoft.org>

uriparser (0.7.7)

For MPEG-DASH

Source: <http://uriparser.sourceforge.net/>

xerces-c++ (3.1.1)

For MPEG-DASH

Source: <http://xerces.apache.org/>

webp (0.2.1)

For Netflix

Source: <https://code.google.com/p/webp/>

wget (1.10.2)

GNU Wget is a free software package for retrieving files using HTTP, HTTPS and FTP, the most widely-used Internet protocols.

It is a non-interactive commandline tool, so it may easily be called from scripts,?cron?jobs, terminals without X-Windows support, etc.

Source: <http://ftp.gnu.org/gnu/wget/wget-1.10.2.tar.gz>

wireless_tools (0.29)

The Wireless Tools (WT) is a set of tools allowing to manipulate the Wireless Extensions. They use a textual interface and are rather crude, but aim to support the full Wireless Extension.
Source: http://www.hpl.hp.com/personal/Jean_Toumihes/Linux/Tools.html

ezxml (0.8.6)
ezXML is a C library for parsing XML documents. Used inside Philips libraries.
Source: <http://sourceforge.net/projects/ezxml/>

SQLite (3.7.7.1)
SQLite is a in-process library that implements a self-contained, serverless, zero-configuration, transactional SQL database engine.
Source: <http://www.sqlite.org/download.html>

AES (aes-src-29-04-09.zip)
Advanced Encryption Standard (AES) is a specification for the encryption of electronic data. Used inside Philips libraries.
Source: <http://gladman.plushost.co.uk/oldsite/AES/>

microhttpd (libmicrohttpd-0.9.9.tar.gz)
GNU libmicrohttpd is a small C library that is supposed to make it easy to run an HTTP server as part of another application. The original download site for this software is :
<http://www.gnu.org/software/libmicrohttpd/> This piece of software is made available under the terms and conditions of the LGPL v2.1 license
Source:
<http://ftp.gnu.org/gnu/libmicrohttpd/libmicrohttpd-0.9.9.tar.gz>

yajl (lloyd-yajl-2.0.1-0-gf4b2b1a.tar.gz)
YAJL is a small event-driven (SAX-style) JSON parser written in ANSI C, and a small validating JSON generator. YAJL is released under the ISC license.
The original download site for this software is :
<http://lloyd.github.com/yajl/> This piece of software is made available under the terms and conditions of the ISC license
Source: <http://pkgs.fedoraproject.org/repo/pkgs/yajl/lloyd-yajl-2.0.1-0-gf4b2b1a.tar.gz/df6a751e7797b9c2182efd91b5d64017/lloyd-yajl-2.0.1-0-gf4b2b1a.tar.gz>

HMAC-SHA1 (0.1)
keyed-hash message authentication code (HMAC) is a specific construction for calculating a message authentication code (MAC) involving a cryptographic hash function in combination with a secret cryptographic key.
As with any MAC, it may be used to simultaneously verify both the data integrity and the authentication of a message.
Any cryptographic hash function, such as MD5 or SHA-1, may be used in the calculation of an HMAC; the resulting MAC algorithm is termed HMAC-MD5 or HMAC-SHA1 accordingly.
Source: http://www.deadhat.com/wlancrypto/hmac_sha1.c

gSoap (2.7.15)

The gSOAP toolkit is an open source C and C++ software development toolkit for SOAP/XML Web services and generic (non-SOAP) C/C++ XML data bindings.
Part of the software embedded in this product is gSOAP software. Portions created by gSOAP are Copyright 2000-2011 Robert A. van Engelen, Genivia inc. All Rights Reserved.
Source: <http://sourceforge.net/projects/gsoap2/>

jquery (1.10.2)
jQuery is a fast and concise JavaScript Library that simplifies HTML document traversing, event handling, animating, and Ajax interactions for rapid web development.
Source: <http://jquery.com/>

Libupnp (1.2.1)
The Linux* SDK for UPnP* Devices (libupnp) provides developers with an API and open source code for building control points, devices, and bridges that are compliant with Version 1.0 of the UPnP Device Architecture Specification.
Source: <http://upnp.sourceforge.net/>

mDNSResponder (mDNSResponder-320.10.80)
The mDNSResponder project is a component of Bonjour, Apple's ease-of-use IP networking initiative: <http://developer.apple.com/bonjour/>
In our project, Bonjour is used for the automatic discovery of devices and services
Source: <http://developer.apple.com/bonjour/>

Vianmääritys ja tuki

24.1

Vianmääritys

Kanavat

Asennuksen aikana ei löytynyt digitaalisia kanavia.

Tarkista teknisistä tiedoista, että televisiosi tukee DVB-T- tai DVB-C-kanavia.

Varmista, että kaikki kaapelit on kunnolla kiinnitetty ja että oikea verkko on valittuna.

Aiemmin asennettuja kanavia ei ole kanavaluettelossa

Tarkista, että oikea kanava on valittu.

Yleistä

Televisio ei käynnisty.

- Irrota virtajohto pistorasiasta. Odota minuutti, ennen kuin liität sen uudelleen.

- Tarkista, että virtajohto on tukevasti kiinni.

Ritisevää/napsahtelevaa ääntä kytkettäessä tai katkaistaessa virta

Kun televisioon kytketään virta, siitä katkaistaan virta tai televisio siirretään valmiustilaan, sen rungosta kuuluu ritisevää/napsahtelevaa ääntä. Ääni johtuu television rungon normaaleista koon muutoksista sen lämmitessä tai viiletessä. Tämä ei vaikuta laitteen suorituskykyyn.

Televisio ei reagoi kaukosäätimeen

TV:n käynnistyminen kestää jonkin aikaa. Tänä aikana TV ei reagoi kaukosäätimeen eikä television painikkeisiin. Tämä on normaalia.

Jos TV ei edelleenkään reagoi kaukosäätimeen, voit tarkistaa kaukosäätimen toimivuuden matkapuhelimen kameralla. Aseta puhelin kameratilaan ja suuntaa kaukosäädin kameran objektiivin. Jos painat kaukosäätimen painikkeita ja huomaat, että infrapunavalon välkyttyä kameran läpi katsottaessa, kaukosäädin toimii. Televisio on tarkistettava.

Jos et huomaa välkyntä, kaukosäädin on ehkä rikki tai sen paristot ovat tyhjä.

Tämä kaukosäätimen tarkistuskeino ei koske kaukosäätimiä, jotka on yhdistetty televisioon langattomasti.

Philips-aloitusnäytön näyttämisen jälkeen televisio siirtyy takaisin valmiustilaan

Kun televisio on valmiustilassa, Philips-aloitusnäyttö tulee näkyviin, ja sitten televisio palaa valmiustilaan. Tämä on normaalia. Kun irrotat television virtalähteestä ja liität sen takaisin virtalähteeseen, näet käynnistysnäytön seuraavan käynnistyksen yhteydessä. Voit

kytkeä television valmiustilasta toimintaan painamalla virtapainiketta kaukosäätimessä tai televisiossa.

Valmiustilan merkkivalo vilkkuu

Irrota virtajohto pistorasiasta. Odota viisi minuuttia ja kytke virtajohto uudelleen pistorasiaan. Jos valo vilkkuu edelleen, ota yhteys Philipsin asiakastukeen.

Valikkokieli on väärä

Vaihda kieli takaisin haluamaksesi kieleksi.

- 1 - Paina **▲**-painiketta, valitse **Asetukset** ja paina **OK**-painiketta.
- 2 - Valitse **TV-asetukset** > **Yleisasetukset** > **Valikkokieli** ja paina **OK**-painiketta.
- 3 - Valitse haluamasi kieli ja paina **OK**-painiketta.
- 4 - Sulje valikko painamalla **◀**-painiketta, tarvittaessa toistuvasti.

Kuva

Ei kuvaa / vääristynyt kuva

- Varmista, että antenni on liitetty televisioon kunnolla.
- Varmista, että näyttölähteeksi on valittu oikea laite.
- Varmista, että ulkoinen laite tai lähde on liitetty oikein.

Ääni kuuluu, mutta kuvaa ei näy

- Tarkista, että kuva-asetukset on määritetty oikein.

Huono antennivastaaotto

- Varmista, että antenni on liitetty televisioon kunnolla.
- Kaiuttimet, maadoittamattomat äänilaitteet, neonvalot, korkeat rakennukset ja muut suuret rakennelmat voivat vaikuttaa vastaanoton laatuun. Yritä parantaa vastaanoton laatua muuttamalla antennin suuntaa tai siirtämällä laitteita etäämmälle televisiosta.
- Jos vain yhden kanavan vastaanotto on huono, yritä hienosäätää kanavaa.

Huono kuva ulkoisesta laitteesta

- Varmista, että laite on liitetty oikein.
- Tarkista, että kuva-asetukset on määritetty oikein.

Kuva-asetukset muuttuvat jonkin ajan kuluttua

Varmista, että **Paikka**-asetuksena on **Koti**. Tässä tilassa voit muokata asetuksia ja tallentaa ne.

Kuvaruutuun tulee mainos

Varmista, että **Paikka**-asetuksena on **Koti**.

Kuva ei sovi kuvaruutuun

Vaihda käyttöön toinen kuvasuhde. Paina **◀▶**-painiketta.

Kuvaformaatti vaihtelee eri kanavien välillä

Valitse muu asetus kuin automaattinen kuvaformaatti.

Kuvan paikkaa on väärä

Joidenkin laitteiden kuvasignaali eivät sovi kunnolla kuvaruutuun. Tarkista liitetyn laitteen lähtösignaali.

Tietokoneesta tuleva kuva on epävaka

Tarkista, että tietokoneessa on käytössä tuettu tarkkuus ja virkistystaajuus.

Liitännät

HDMI

- Huomaa, että HDCP-tuki voi pidentää aikaa, joka televisiolta kuluu HDMI-laitteesta tulevan tiedon näyttämiseen.
- Jos televisio ei tunnista HDMI-laitetta eikä kuvaa näy, vaihda lähteeksi välillä toinen laite ja sitten taas HDMI-laite.
- Jos ääni katkeilee, tarkista, että HDMI-laitteen lähtöasetukset on määritetty oikein.
- Jos käytössä on HDMI-DVI-sovitin tai HDMI-DVI-kaapeli, tarkista, että lisä-äänikaapeli on liitetty AUDIO IN -liitäntään (vain miniliitäntä), jos kyseinen liitäntä on käytettävissä.

EasyLink ei toimi

- Varmista, että HDMI-laitteesi ovat HDMI-CEC-yhteensopivia. EasyLink-toiminnot ovat käytettävissä vain HDMI-CEC-yhteensopivissa laitteissa.

Äänenvoimakkuuden kuvaketta ei näy

- Kun televisioon on liitetty HDMI-CEC-äänilaite, tämä on normaalia.

USB-laitteessa olevat valokuvat, videot ja musiikkiedostot

eivät tule näkyviin

- Tarkista, että USB-muistilaite on asetettu Massamuistityyppi-yhteensopivaksi laitteen oppaissa kuvatulla tavalla.
- Tarkista, että USB-muistilaite on yhteensopiva television kanssa.
- Tarkista, että televisio tukee ääni- ja kuvatiedostomuotoja.

USB-laitteessa olevien tiedostojen toisto on nykivää

- USB-muistilaitteen siirtotoiminto saattaa rajoittaa tiedonsiirtonopeutta televisioon, mikä aiheuttaa toiston huonon laadun.

24.2

Rekisteröinti

Rekisteröimällä television saat lukuisia etuja, kuten täyden tuotetuen (mukaan lukien lataukset), tietoja uusista tuotteista, erikoistarjouksia ja -alennuksia ja mahdollisuuden voittaa palkintoja sekä osallistua uusiin julkaisuihin liittyviin kyselyihin.

Siirry osoitteeseen www.philips.com/welcome

24.3

Ohje

Tässä TV:ssä on ohje kuvaruudussa.

Ohjeen avaaminen

- 1 - Avaa kotivalikko painamalla -painiketta.
- 2 - Valitse **Ohje** ja paina **OK**-painiketta.

Voit etsiä aiheita aakkosjärjestyksessä valitsemalla **Avainsanat**.

Jos haluat lukea ohjetta kirjan tapaan, valitse **Kirja**.

Sulje ohje, ennen kuin alat toimia ohjeen mukaisesti. Voit sulkea ohjeet painamalla painiketta .

Suora ohje

Avaa ohje heti painamalla -painiketta (sininen). Ohje avautuu lukuun, joka lähinnä liittyy tekemääsi toimenpiteeseen tai televisiossa valittuun asetukseen.

Joitakin toimintoja, kuten teksti-TV:tä, käytettäessä väripainikkeilla käytetään kuitenkin erityistoimintoja, jolloin niitä ei voi käyttää ohjeen avaamiseen.

TV-ohje tablet-laitteessa, älypuhelimessa tai tietokoneessa

Voit ladata TV-ohjeen PDF-muodossa luettavaksi älypuhelimessa, tablet-laitteessa tai tietokoneessa. Voit myös tulostaa tarvittavat ohjesivut tietokoneesta.

Lataa Ohje (käyttöopas) osoitteesta www.philips.com/support.

UMv 7500140508 - 20141028

24.4

Online-ohje

Jos sinulla on Philipsin televisioon liittyvä ongelma, voit kääntyä verkkotukemme puoleen. Tukipalvelussa voit valita käytetyn kielen ja syöttää palveluun tuotteesi mallinumeron.

Siirry osoitteeseen www.philips.com/support.

Tukisivustossa on maakohtainen puhelinnumero, johon voit soittaa, sekä vastauksia usein kysytyihin kysymyksiin. Joissakin maissa voit keskustella verkossa yhteistyökumppanimme kanssa ja esittää kysymyksiä suoraan tai sähköpostilla. Voit ladata television uuden ohjelmiston tai käyttöoppaan tietokoneellesi.

24.5

Asiakaspalvelu/korjaus

Jos tarvitset tuki- tai korjauspalvelua, soita paikalliseen asiakaspalveluun. Puhelinnumero on television mukana toimitetussa oppaassa.

Voit myös käydä sivustossamme osoitteessa www.philips.com/support

TV:n mallinumero ja sarjanumero

Sinulta saatetaan kysyä television malli- ja sarjanumeroa. Nämä numerot löytyvät pakkauksen tarrasta tai television takana tai pohjassa olevasta tyyppikilvestä.

 **Varoitus**

Älä yritä korjata televisiota itse. Muutoin seurauksena voi olla vakavia vammoja, television vahingoittuminen korjauskelvottomaksi tai takuun raukeaminen.

Turvallisuus ja hoito

25.1

Turvallisuus

Tärkeää

Tutustu kaikkiin turvallisuusohjeisiin ennen television käyttämistä. Takuu raukeaa, jos mahdolliset vahingot johtuvat ohjeiden laiminlyömisestä.

Kiinnitä TV kunnolla, jotta se ei kaadu

Kiinnitä TV laitteen mukana toimitetulla seinäkiinnikkeellä, jotta se ei kaadu. Aseta kiinnike paikalleen ja kytke TV siihen, vaikka sijoittaisitkin TV-laitteen lattialle.

Kiinnitysohjeet ovat television mukana toimitetussa pika-aloitusoppaassa. Jos olet hukannut oppaan, voit ladata sen osoitteesta www.philips.com. Etsi ladattava pika-aloitusopas television tyyppinumeron avulla.

Sähköiskun tai tulipalon vaara

- Älä altista TV:tä sateelle tai vedelle. Älä aseta nestettä sisältäviä astioita, kuten maljakoita, TV:n lähelle. Jos nesteitä kaatuu TV:n päälle tai sisään, irrota TV heti verkkopistorasiasta. Ota yhteyttä Philipsin asiakastukeen television tarkastamista varten ennen sen käyttöä.
- Älä altista televisiota, kaukosäädintä tai paristoja kuumuudelle. Älä laita niitä palavien kynttilöiden, tulen tai muiden lämmönlähteiden lähelle tai suoraan auringonvaloon.
- Älä koskaan laita esineitä ilmastointiaukkoihin tai muihin TV:n aukkoihin.
- Älä laita painavia esineitä virtajohtoon päälle.
- Älä kohdist pistokkeisiin liikaa painoa. Löystyneet pistokkeet saattavat aiheuttaa valokaaria tai tulipalon. Varmista, ettei virtajohto kiristy televisiota käännettäessä.
- Irrota TV verkkovirrasta irrottamalla television virtajohto. Irrota virtajohto aina vetämällä pistokkeesta, ei johdosta. Varmista, että virtajohtoon pistoke on helposti irrotettavissa ja pistorasia on kätevässä paikassa.

Vammautumisen tai television vaurioitumisen vaara

- Älä nosta tai kanno yksin yli 25 kiloa painavaa televisiota.
- Jos asennat television jalustalle, käytä vain mukana toimitettua jalustaa. Kiinnitä jalusta hyvin televisioon.

Aseta televisio tasaiselle alustalle, joka kestää television ja jalustan painon.

- Jos kiinnität television seinälle, varmista, että seinäteline kestää television painon. TP Vision ei vastaa virheellisestä seinäkiinnityksestä, jonka seurauksena tapahtuu onnettomuus tai vahinko.
- Tuotteessa on lasisia osia. Käsittele tuotetta varovasti, jotta ei synny vammoja tai vaurioita.

Television vaurioitumisen vaara!

Ennen kuin liität TV:n pistorasiaan, varmista, että virran jännite vastaa TV:n takapaneeliin painettua arvoa. Älä liitä televisiota pistorasiaan, jos jännite ei ole sama.

Lasten vammautumisen vaara

Voit estää TV:n kaatumisen ja lasten loukkaantumisen noudattamalla seuraavia ohjeita:

- Älä koskaan aseta TV:tä tasolle, jonka päällä on liina tai muuta materiaalia, joka voidaan vetää pois.
- Varmista, että mikään TV:n osa ei ole tason reunan ulkopuolella.
- Älä koskaan sijoita TV:tä korkeiden huonekalujen (kuten kirjahyllyn) päälle kiinnittämättä sekä huonekalua että TV:tä seinään tai sopivaan tukeen.
- Kerro lapsille vaaroista, joita saattaa aiheutua, jos he kiipeävät huonekalujen päälle ulottuakseen televisioon.

Paristot ovat nieltynä vaarallisia!

Kaukosäätimessä saattaa olla nappiparistot, jotka ovat nieltynä vaarallisia. Pidä aina paristot poissa pikkulasten ulottuvilta.

Ylikuumenemisen vaara

Älä koskaan sijoita televisiota ahtaaseen tilaan. Jätä television ympärille vähintään 10 cm tilaa, jotta ilma pääsee kiertämään. Varmista, että verhot tai muut esineet eivät peitä television ilmastointiaukkoja.

Ukonilmat

Irrota TV:n pistoke pistorasiasta ja antenni liitännästäan ukkosmyrskyn ajaksi.

Älä koske televisioon, sen virtajohtoon tai antennikaapeliin ukkosmyrskyn aikana.

Kuulovaurion vaara

Vältä kuulokkeiden käyttöä suurilla äänenvoimakkuuksilla tai pitkiä aikoja.

Alhaiset lämpötilat

Jos televisiota kuljetetaan alle 5 °C:n lämpötilassa, pura televisio pakkauksestaan ja odota, kunnes laitteen lämpötila on sama kuin huoneen lämpötila, ennen kuin liität television verkkovirtaan.

Kosteus

Joskus harvoin vähäistä veden tiivistymistä saattaa esiintyä (joissakin malleissa) television näytön sisäpinnalla lämpötilan ja ilmankosteuden mukaan. Voit estää tämän pitämällä television poissa suorasta auringonpaisteesta, kuumuudesta tai runsaasta kosteudesta. Jos kosteutta tiivistyy televisioon, se häviää itsestään, kun televisio on ollut käynnissä muutamia tunteja. Tiivistynyt kosteus ei vahingoita televisiota eikä aiheuta toimintahäiriöitä.

25.2

Kuvaruudun hoitaminen

- Älä kosketa, paina, hankaa tai iske näyttöä millään esineellä.
- Irrota television verkkojohto ennen puhdistusta.
- Puhdista TV ja sen kehys pyyhkimällä ne kevyesti pehmeällä, kostealla liinalla. Vältä koskemasta Ambilight LED -valoihin television takaosassa. Älä koskaan käytä alkoholia, kemikaaleja tai kodin yleispuhdistusaineita laitteen puhdistamiseen.
- Pyyhi vesipisarat pois mahdollisimman nopeasti, jotta kuvaruutu ei vahingoitu eivätkä värit haalene.
- Vältä liikkumattomia kuvia. Liikkumattomilla kuvilla tarkoitetaan kuvia, jotka jäävät ruutuun pitkäksi aikaa. Liikkumattomia kuvia ovat näyttövalikot, mustat palkit, kellonaikanäytöt jne. Jos käytät liikkumattomia kuvia, vähennä näytön kontrastia ja kirkkautta, jotta näyttö ei vahingoittuisi.

Käyttöehdot, tekijänoikeudet ja käyttöoikeudet

26.1

Käyttöehdot

2014 © TP Vision Europe B.V. Kaikki oikeudet pidätetään.

Tämän tuotteen on tuonut markkinoille TP Vision Europe B.V. tai jokin sen tytäryhtiöistä, jota tästä eteenpäin kutsutaan nimellä TP Vision, joka on tuotteen valmistaja. TP Vision on takuunantaja sille televisiolle, jonka pakkaukseen tämä kirjanen on sisällytetty. Philips ja Philipsin kilpimerkki ovat Koninklijke Philips N.V:n rekisteröityjä tavaramerkkejä.

Teknisiä tietoja saatetaan muuttaa ilman ennakoilmoitusta. Tavaramerkit ovat Koninklijke Philips N.V:n tai omistajiensa omaisuutta. TP Vision pidättää oikeuden muuttaa tuotetta milloin tahansa vanhoja tarvikkeita muuttamatta.

Television pakkaukseen sisällytetyn painetun materiaalin sekä television muistiin tallennetun tai Philipsin verkkosivustosta ladattavan käyttöoppaan katsotaan sisältävän tarvittavat tiedot järjestelmän asianmukaiseen käyttöön.

Tätä käyttöopasta pidetään riittävänä järjestelmän tarkoitettua käyttöä varten. Jos tuotetta tai sen yksittäisiä moduuleja tai toimintoja käytetään johonkin muuhun kuin tässä määritettyyn tarkoitukseen, niiden kelpoisuudesta ja soveltuvuudesta on pyydettävä vahvistus. TP Vision Europe B.V. takaa, että itse materiaali ei riko mitään yhdysvaltalaisista patentteista. Mihinäkään muuhun nimenomaiseen tai oletettuun takuuseen ei viitata. TP Vision Europe B.V. ei vastaa asiakirjan sisältöön liittyvistä virheistä tai asiakirjan sisällöstä johtuvista ongelmista. Philipsille ilmoitetuista virheistä ilmoitetaan ja ne julkaistaan Philipsin tukisivustossa mahdollisimman pian. Takuehdot Loukkaantumisen, television vaurioitumisen tai takuun mitätöitymisen vaara! Älä koskaan yritä korjata televisiota itse. Käytä televisiota ja lisälaitteita vain valmistajan tarkoittamalla tavalla. Television takaseinään painettu varoitusmerkki varoittaa sähköiskun vaarasta. Älä irrota television koteloa. Huolto- ja korjausasioissa ota aina yhteys Philipsin asiakaspalveluun. Takuu raukeaa, jos käyttäjä suorittaa minkä tahansa tässä käyttöoppaassa kielletyn toiminnon tai tekee sellaisia säätöjä tai asennuksia, joiden suorittamista ei suositella tai hyväksytä käyttöoppaassa. Kuvapisteiden ominaisuudet Tässä LCD/LED-tuotteessa on suuri määrä värillisiä kuvapisteitä. Vaikka tehollisten kuvapisteiden osuus on vähintään 99,999 %, mustia pisteitä tai kirkkaita valopisteitä (punaisia, vihreitä tai sinisiä) voi näkyä jatkuvasti näytössä. Tämä johtuu näytön rakenteesta (joka noudattaa alan yleisiä standardeja), eikä kyseessä ole toimintahäiriö. CE-vaatimustenmukaisuus Tämä laite on direktiivien 2006/95/EC (pienjännite), 2004/108/EC (EMC) ja

2011/65/EU (ROHS) oleellisten vaatimusten ja muiden ehtojen mukainen. EMF-standardin vaatimustenmukaisuus TP Vision Europe B.V. valmistaa ja myy kuluttajille monia tuotteita, jotka lähettävät ja vastaanottavat sähkömagneettisia signaaleja, kuten mitkä tahansa muutkin elektroniset laitteet. Yhtenä Philipsin pääperiaatteena on varmistaa tuotteiden turvallisuus kaikin tavoin sekä noudattaa kaikkia lakisääteisiä vaatimuksia ja tuotteen valmistusajankohtana voimassa olevia sähkömagneettista yhteensopivuutta (EMF) koskevia standardeja. Philips on sitoutunut kehittämään, tuottamaan ja markkinoimaan tuotteita, joista ei ole haittaa terveydelle. TP Vision vakuuttaa, että jos sen tuotteita käsitellään oikein asianmukaisessa käytössä, niiden käyttö on nykyisten tutkimustulosten perusteella turvallista. Philipsillä on aktiivinen rooli kansainvälisten EMF- ja turvallisuusstandardien kehittämisessä, joten se pystyy ennakoimaan standardien kehitystä ja soveltamaan näitä tietoja tuotteisiinsa jo aikaisessa vaiheessa.

26.2

Tekijänoikeudet ja käyttöoikeudet

HDMI



HDMI®

Termit HDMI ja HDMI High-Definition Multimedia Interface sekä HDMI Logo ovat HDMI Licensing LLC:n tavaramerkkejä tai rekisteröityjä tavaramerkkejä Yhdysvalloissa ja muissa maissa.

Dolby



Dolby®

Valmistettu Dolby Laboratoriesin luvalla. Dolby ja kaksois-D-symboli ovat Dolby Laboratoriesin tavaramerkkejä.

DTS 2.0 + Digital Out™



DTS 2.0 + Digital Out™

Valmistettu seuraavien yhdysvaltalaisien patenttien mukaan: 5,956,674; 5,974,380; 6,487,535 ja muut sekä Yhdysvalloissa että maailmanlaajuisesti myönnetty ja käsiteltävänä olevat patentit.

DTS ja DTS-symboli ovat yhdessä rekisteröityjä tavaramerkkejä. DTS 2.0+Digital Out on DTS Inc.:n tavaramerkki. Tuotteeseen sisältyy ohjelmisto. © DTS, Inc. Kaikki oikeudet pidätetään.

Skype

Skype™

© 2013 Skype ja/tai Microsoft. Skype-nimi, siihen liittyvät tavamerkit ja logot sekä "S"-logo ovat Skypen tai siihen liittyvien tahojen tavaramerkkejä.

Skype on Skypen tai siihen liittyvien yritysten tavaramerkki. Vaikka tämä tuote on testattu ja se vastaa äänen- ja videokuvan osalta laatuvaatimuksiamme, tuotetta eivät suosittele Skype, Skype Communications S.a.r.l tai niihin liittyvät yritykset.

DLNA Certified® -sertifioitu



© 2013 Digital Living Network Alliance. Kaikki oikeudet pidätetään.

© 2013 DLNA. Kaikki oikeudet pidätetään.

DTV_i



DTV_i-tuotemerkki ja -logo ovat Pontifical Catholic University of Rio de Janeiro (PUC-Rio) ja Federal University of Paraíba (UFPB) rekisteröityjä merkkejä.

Java



Java ja kaikki Java-pohjaiset tavamerkit ovat Oraclen ja/tai sen tytäryhtiöiden rekisteröityjä tavaramerkkejä Yhdysvalloissa ja/tai muissa maissa.

Microsoft



Windows Media

Windows Media on Microsoft Corporationin tavaramerkki tai rekisteröity tavaramerkki Yhdysvalloissa ja/tai muissa maissa.

Microsoft PlayReady

Sisällönomistajat suojaavat immateriaaliomaisuuttaan ja esimerkiksi tekijänoikeuksien alaista sisältöä Microsoftin PlayReady™-sisällönkäyttökäytännöllä.

Tässä laitteessa käytetään PlayReady-suojattua ja/tai WMDRM-suojattua sisältöä PlayReady-tekniikan avulla. Jos laite ei pysty kunnolla rajoittamaan sisällön käyttöä, sisällön omistajat voivat vaatia Microsoftia kumoamaan laitteen mahdollisuuden käyttää PlayReady-suojattua sisältöä. Kumoamisen ei pitäisi vaikuttaa suojaamattomaan sisältöön tai muiden käyttötekniikoiden suojaamaan sisältöön. Sisällön omistajat voivat vaatia sinua päivittämään PlayReadyn, jotta voit käyttää heidän sisältöään. Jos et päivitä, et voi käyttää sisältöä, joka vaatii päivityksen.

Wi-Fi Alliance



Wi-Fi®, Wi-Fi CERTIFIED -logo ja Wi-Fi-logo ovat Wi-Fi Alliancen rekisteröityjä tavaramerkkejä. **Wi-Fi CERTIFIED Miracast™** ja **Miracast™** ovat Wi-Fi Alliancen tavaramerkkejä.

MHEG-ohjelmisto

MHEG-ohjelmiston tekijänoikeudet omistaa S&T CLIENT SYSTEMS LIMITED ("omistaja"). MHEG-ohjelmisto ("ohjelmisto") kuuluu tähän televisioon ("tämä tuote"), ja sen avulla voi käyttää interaktiivisen television toimintoja. Ohjelmistoa saa käyttää ainoastaan tässä tuotteessa.

Kensington



Kensington ja Micro Saver ovat ACCO World Corporationin Yhdysvalloissa rekisteröityjä tavaramerkkejä, ja rekisteröinti on suoritettu tai hakemuksia käsitellään muissa maissa eri puolilla maailmaa.

Muut tavaramerkit

Kaikki muut rekisteröidyt tai rekisteröimättömät tavaramerkit ovat omistajiensa omaisuutta.

Hakemisto

3

- 3D, 2D - 3D-muunto 47
- 3D, optimaalinen katselu 47
- 3D, terveystarvitus 47
- 3D-taustavalon kontrasti 69

A

- Active Control 69
- Alkuperäinen kieli 30
- Ambilight+hue 76
- Ambilight, Lounge light 77
- Ambilight, seinän väri 77
- Ambilight, TV:n sammuttaminen 77
- Ambilight-televisio sijoittelu 7
- Ambilight-tila 75
- Antenniliitäntä 8
- Asetukset, kanavan 27
- Audiokieli 32
- Auto surround 3D 73
- Autom. äänenvoimakkuus 73
- Autom. kanavapäivitys 31
- Automaattinen tekstityksen siirto 14
- Avoimen lähdekoodin ohjelmisto 83

Ä

- Äänen ja videokuvan synkronointi 16
- Äänen ja videon synkronointi 18
- Äänikuvaus 78
- Äänilähtö - optinen 13
- Ääniselostus 80
- Äänityyli 72

B

- Basso 72
- Blu-ray, liittäminen 17

C

- CA-moduuli, asentaminen 14
- CAM - CA-moduuli (Conditional Access Module). 14
- CI+ 16
- CI-moduulipaikka 16

D

- Digitaalinen teksti-TV 28
- Diskantti 72
- DVB (Digital Video Broadcasting) 32
- DVB, asetukset 33
- DVI, liittäminen 12

E

- EasyLink 13
- EasyLink, asetukset 16
- EasyLink, yhteys 14
- Ekoasetukset 80
- Erytisyryhmille 78
- Erytisyryhmille, äänitehoste 78
- Erytisyryhmille, kaiuttimet/kuulokkeet 78
- Erytisyryhmille, kuulorajoitteiset 78
- Erytisyryhmille, puhe 78
- Erytisyryhmille, yhtäaikaisten äänenvoimakkuus 78

- ESD 82
- Euroopan unionin energiamerkintä 80

F

- Facebook 63

G

- Gamma 71

H

- HbbTV 30
- HD Natural Motion 71
- HDCP, kopiointisuojaus 16
- HDMI ARC 12
- HDMI CEC 15
- Hiiri, liittäminen 19

I

- Incredible Surround -ääni 72
- Infrapunatunnistin 25
- Internetmuisti, tyhjennys 10
- Internetmuisti, tyhjennys 65
- ITV 30

K

- Kamera, liittäminen 20
- Kanava, asetukset 29
- Kanava, ongelmat 89
- Kanava, suosikki 26
- Kanava, tila 31
- Kanava, vaihtaminen 26
- Kanavaluettelon kopiointi 32
- Kanavaluettelon kopiointi 32
- Kanavalukitus 27
- Kanavapaketti 37
- Kanavapaketti, päivittäminen 38
- Kanavapäivitysviesti 33
- Kanavat, nimen vaihtaminen 27
- Kanavat, päivittäminen 35
- Kanavien nimen vaihtaminen 29
- Katselutäisyys 9
- Kauppa-sijainti 72
- Käynnistys ja sammutus 23
- Käytön lopettaminen 80
- Käyttö monessa huoneessa, asetukset 66
- Käyttö monessa huoneessa, käyttäminen 66
- Käyttö monessa huoneessa, tietoja 66
- Kello 45
- Kieli, alkuperäinen 34
- Kieli, äänen 36
- Kieli, valikot ja viestit 30
- Kiinteä verkko 10
- Kirkas ääni 73
- Kirkkaus 70
- Kirkkaus, tuotemerkki 23
- Kohinanvaimennus 71
- Kontrasti 71
- Kontrasti, dynaaminen kontrasti 70
- Kontrasti, gamma 73
- Kontrasti, kirkkaus 72

Kontrasti, kontrastitilat 70
Kontrasti, valosensori 71
Kontrasti, videokontrasti 70
Korjaaminen 90
Kotiteatterijärjestelmä, äänenvoimakkuus 17
Kotiteatterijärjestelmä, ääni 75
Kotiteatterijärjestelmä, liittäminen 16
Kotiteatterijärjestelmä, monikanava 16
Kotiteatterijärjestelmä, ongelmat 17
Kuluttajapalvelu 92
Kuulokevoimakkuus 73
Kuulokkeet 21
Kuulorajoitteiset 80
Kuva, ongelmat 89
Kuva, taustavalon kontrasti 73
Kuva, terävyys 69
Kuva, väri 69
Kuvan pika-asetukset 68
Kuvaruudun hoitaminen 93
Kuvatyyli 69

L

Langaton asennus 9
Langaton ääni, valinta 74
Langattomat kaiuttimet, poistaminen 74
Langattomat kaiuttimet, subwoofer-asetukset 74
Langattomat kaiuttimet, tietoja 74
Lapsilukkokoodi 29
Liike, Clear LCD 71
Liike, HD Natural Motion 73
Liitäntäopas 12
Lounge light 79

M

Manuaalinen asennus 34
Mediapalvelimet, tuetut 84
Miracast; 51
Miracast, esto/eston purkaminen 52
Miracast, jakamisen lopettaminen 52
Miracast, näytön jakaminen 52
MPEG-häiriöiden vaimennus 71
Multi view 65
Musiikki, toisto 51

N

Näkörajoitteiset 82
Näppäimistö, liitäntä 19
Näyttö pois 82
Näyttö pois 53

O

Ohje 90
Ohjeet kuvaruudussa 92
Ota yhteyttä Philipsiin 94

P

Peli tai tietokone 72
Peli tai tietokone, peli 49
Peli, pelaaminen 51
Pelikonsoli, liittäminen 17
Philips hue 78
Pixel Plus -linkki 18
PTA209, langaton äänisovitin 76
Punainen painike 32

R

Radiokanava 28

S

Sammutuksen ajastin 45
Satelliitti, ikäluokitus 36
Satelliitti, kanavaluettelo 35
Satelliitti, kanavapaketit 39
Satelliitti, kanavien lukitseminen 36
Satelliitti, kanavien nimien vaihtaminen 39
Satelliitti, kanavien päivittäminen 39
Satelliitti, kuulorajoitteiset 40
Satelliitti, liitäntä 8
Satelliitti, lisääminen 38
Satelliitti, Multi-Dwelling-Unit 37
Satelliitti, poistaminen 39
Satelliitti, Unicable 38
Satelliittikanavat, asentaminen 37
SCART-liitäntä, vinkkejä 13
Selkeä LCD-näyttö 73
Sijainti 74
Skype; vaatimukset 56
Skype, automaattinen sisäänkirjautuminen 60
Skype, äänipuhelu 59
Skype, kameran asentaminen 56
Skype, kameran zoomaaminen, panorointi ja kallistus 62
Skype, kirjautuminen sisään 56
Skype, kontaktit 58
Skype, Microsoft-tili 57
Skype, puhelun vastaanottaminen 59
Skype, tallennuksen aikana 61
Skype, uusi tili 56
Skype, vaatimukset 56
Skype, valikko 57
Skype, vastaamattomat puhelut 60
Skype, videopuhelu 59
Skype, vuokraelokuvat ja TV-ohjelman pysäyttäminen 63
Smart TV, aloitussivu 63
Smart TV, avaaminen 65
Smart TV, esittely 65
Smart TV, internet 64
Smart TV, Multi view 67
Smart TV, PIN-koodi 63
Smart TV, rekisteröinti 65
Smart TV, tietoja 63
Sovellukset, avaaminen 66
Sovellukset, haku 68
Sovellukset, lukitseminen 70
Sovellukset, palaute 72
Sovellukset, suositellut 74
Sovellus, valikko 64
Sovellus, vuokravideot 65
Suosikkikanavaluettelo 28
Surround-ääni 74
Symbolinopeus 33
Symbolinopeustila 35

T

Taajuushaku 33
Tallenne, katselu 55
Tallennus, Skype-puhelut 65
Tallentaminen, tallenna nyt 54
Tallentaminen, tallenneluettelo 54
Tallentaminen, tallennuksen ajastaminen 54
Tallentaminen, vaatimukset 18
Tallentaminen, vaatimukset 54

Tarkkuus, supertarkkuus 71
Taustavalon kontrasti 75
Teksti 30
Teksti-tv 32
Tekstitykset, tallennus 54
Tekstitys 29
Tekstitys, TV-ohjelman pysäytys 53
Television tai paristojen hävittäminen 82
Terävyys 71
Terävyys, MPEG-häiriöiden vaimennus 73
Terävyys/kohinanvaimennus 73
Tilaus-TV 65
Toiminnan tyyli 74
Toistoformaatit 86
Tuki, verkossa 90
Tuotemerkki, kirkkaus 25
Turvallisuusohjeet 92
TV-kaiuttimet 73
TV-kello 47
TV-ohjelman pysäytystoiminto 55
TV-opas 43
TV-opas, kello 49
TV:n katseleminen 30
TV:n sijoittelu 75
TV:n verkkonimi 12
Twitter 67

U

Uniajastin 45
Unicable 40
USB Flash -asema, liittäminen 20
USB-hiiri 21
USB-kiintolevy, asentaminen 19
USB-kiintolevy, levytila 20
USB-näppäimistö 21

V

Vahvistin, äänentoistojärjestelmä 75
Valikkojen kieli 32
Valmiustila 25
Valokuvat, diaesitys 50
Valokuvat, videot ja musiikki 50
Valosensori 73
Vanhempien luokittelu 31
Vastaanottolaatu 34
Väri 71
Väri, värien parannus 70
Väri, värilämpötila 70
Verkko, asetukset 14
Verkko, DHCP 11
Verkko, kiinteä 12
Verkko, kiinteä IP-osoite 13
Verkko, langaton 9
Verkko, ongelmat 10
Verkko, salasana 15
Verkko-TV 67
Verkkoreititin 17
Verkkotuki 92
Verkon taajuus 33
Verkon taajuustila 33
Videot, toisto 51
Videovalinta 33
Vinkkejä antenniliitännästä 12
Vinkkejä HDMI-liitännästä 18
Virran kytkeminen 27

Virrankulutus, tarkistaminen 84
Virtaliitäntä 7
Vuokravideot 67
Vuorovaikutteinen TV, mitä tarvitset 32
Vuorovaikutteinen TV, tietoja 34

W

Wi-Fi 11
Wi-Fi Certified Miracast™ 53
World Wide Web 76
WPS (Wi-Fi Protected Setup) -standardi 19
WPS-PIN-koodi 21

Y

YPbPr-liitäntä, vinkkejä 12



Contact information

Argentina

0800 444 7749

Buenos Aires 0810 444 7782

België / Belgique

070 700 035 (0,15€/min.)

Bosna i Hercegovina

033 941 251 (Lokalni poziv)

Brazil

0800 701 0245

Sao Paulo 2938 0245

България

02 4916 273 (Национален номер)

Česká republika

228880895 (Místní tarif)

Danmark

3525 8314

Deutschland

0180 501 04 69 (0,14€/Min.)

Ελλάδα

2111983028 (Εθνική κλήση)

España

902 88 10 83 (0,10€ + 0,08€/min.)

Estonia

6683061 (Kohalikud kõned)

France

01 57 32 40 50 (local)

Hrvatska

01 777 66 01 (Lokalni poziv)

Italia

0245 28 70 14 (chiamata nazionale)

Ireland

0818 210 140 (national call)

Northern Ireland

0844 338 04 88 (5p/min BT landline)

Қазақстан

8 10 800 2000 00 04 (free)

Latvia

6616 3263 (Vietējais tarifs)

Lithuania

8 5 214 0293 (Vietinaiis tarifais)

Luxembourg / Luxemburg

2487 1100 (Nationale Ruf / appel national)

Magyarország

06 1 700 8151 (Belföldi hívás)

Nederland

0900 202 08 71 (0,10€/min.)

Norge

22 97 19 14

Österreich

0820 40 11 33 (0,145€/Min.)

Polska

22 397 15 04 (Połączenie lokalne)

Portugal707 78 02 25 (0,12€/min. - Móvel
0,30€/min.)**Română**

031 6300042 (Tarif local)

Россия

8-800-22 00004 (бесплатно)

Suisse / Schweiz / Svizzera

0848 000 291 (0,081 CHF/Min.)

Србија

011 321 6840 (Lokalni poziv)

Slovakia

2 332 154 93 (Vnútroštátny hovor)

Slovenija

1 888 83 12 (Lokalni klic)

Suomi

09 88 62 50 40

Sverige

08 5792 9096 (lokalsamtal)

ประเทศไทย (Thailand)

02 652 7650

Türkiye

444 8 445

United Kingdom

0844 338 04 88 (5p/min BT landline)

Україна

0-800-500-480 (безкоштовно)

www.philips.com/support

Non-contractual images / Images non contractuelles / Außervertragliche Bilder

Specifications are subject to change without notice.

Philips and the Philips' shield emblem are registered trademarks of Koninklijke Philips N.V.

and are used under license from Koninklijke Philips Electronics N.V.

All registered and unregistered trademarks are property of their respective owners.

2014 © TP Vision Europe B.V. All rights reserved.

www.philips.com

