

Register your product and get support at  
[www.philips.com/welcome](http://www.philips.com/welcome)

**GoGear**

SA1VBE02

SA1VBE04

SA1VBE08

SA1VBE16



---

NO Brukerhåndbok

---

**PHILIPS**

# Innholdsfortegnelse

<b>1</b>	<b>Viktig sikkerhetsinformasjon</b>	<b>3</b>		
	Generelt vedlikehold	3		
	Resirkulering av produktet	4		
<b>2</b>	<b>Din nye GoGear Vibe</b>	<b>6</b>		
	Innholdet i esken	6		
<b>3</b>	<b>Komme i gang</b>	<b>7</b>		
	Oversikt over kontrollene og tilkoblingene	7		
	Oversikt over hovedmenyen	7		
	Installere programvare	8		
	Koble til og lade	8		
	Koble GoGear Vibe til en datamaskin.	8		
	Batterinivåvisning	8		
	Koble fra GoGear Vibe på en sikker måte	9		
	Slå GoGear Vibe av og på	9		
	Automatisk standby og avslåing	9		
<b>4</b>	<b>Bruke GoGear Vibe til å transportere filer</b>	<b>10</b>		
<b>5</b>	<b>Windows Media Player 11 (WMP11)</b>	<b>11</b>		
	Installere Windows Media Player 11 (WMP11)	11		
	Overføre musikk- og bildefiler til WMP11-biblioteket	11		
	Veksle mellom musikk- og bildebibliotek i WMP og GoGear Vibe	12		
	Rippe sanger fra en CD	12		
	Kjøpe musikk på Internett	13		
	Synkronisere Windows Media-innhold med GoGear Vibe	13		
	Konfigurere GoGear Vibe for WMP11	13		
	Veksle mellom automatisk og manuell synkronisering	14		
	Velge og prioritere hva som skal synkroniseres automatisk	14		
	Velge filer og spillelister for manuell synkronisering	15		
	Kopiere filer fra GoGear Vibe til datamaskinen	15		
	WMP11-spillelister	16		
	Opprette en vanlig spilleliste	16		
	Opprette en automatisk spilleliste	16		
	Redigere spilleliste	16		
	Overføre spillelister til GoGear Vibe	17		
	Søke etter musikk eller bilder med WMP11	17		
	Slette filer og spillelister fra WMP11- biblioteket	17		
	Slette filer og spillelister fra GoGear Vibe	17		
	Redigere sanginformasjon med WMP11	18		
	Formatere GoGear Vibe med WMP11	18		
<b>6</b>	<b>Musikk</b>	<b>19</b>		
	Lytte til musikk	19		
	Finne musikken	19		
	Slette musikkspor	19		
<b>7</b>	<b>Lydbøker</b>	<b>20</b>		
	Legge til lydbøker i GoGear Vibe	20		
	Lydbokkontroller	20		
	Velge lydbok etter boktittel	20		
<b>8</b>	<b>Video</b>	<b>21</b>		
	Laste ned, konvertere og overføre videoer	21		
	Spille videoer	21		
	Slette videoer	21		
<b>9</b>	<b>Bilder</b>	<b>22</b>		
	Vis bilder	22		
	Vise lysbilde fremvisning	22		
	Legge til bilder på GoGear Vibe	22		
	Slette bilder	22		

---

<b>10 Radio</b>	<b>23</b>
Høre på FM-radio	23
Stille inn en radiostasjon manuelt	23
Søke inn forhåndsinnstilt radiostasjon automatisk	23
Spille av en forhåndsinnstilt radiostasjon	23

---

<b>11 Opptak</b>	<b>24</b>
Ta opp musikk fra FM-radio	24
Ta opp lyd/stemmer	24
Høre på FM-radioopptak	24
Høre på stemme-/lydopptak	24
Laste opp opptak til en datamaskin	25
Slette opptak	25

---

<b>12 Innstillinger</b>	<b>26</b>
-------------------------	-----------

---

<b>13 Oppdatere GoGear Vibe</b>	<b>28</b>
Verifisere/oppdatere fastvaren manuelt	28

---

<b>14 Feilsøking</b>	<b>29</b>
----------------------	-----------

---

<b>15 Teknisk informasjon</b>	<b>30</b>
Systemkrav	30
Musikkfilformater som støttes	30
Videofilformater som støttes	30
Bildefilformater som støttes	30

---

<b>16 Ordliste</b>	<b>31</b>
--------------------	-----------

### Trenger du hjelp?

Gå til

**[www.philips.com/welcome](http://www.philips.com/welcome)**

der du får tilgang til et helt sett med støttemateriell som brukerhåndboken, de siste programvareoppdateringene og svar på vanlige spørsmål.

# 1 Viktig sikkerhetsinformasjon

## Generelt vedlikehold

### ! Forsiktig

- Slik unngår du skader eller feil på produktet:
- Du må ikke utsette produktet for sterk varme fra varmekilder eller direkte sollys.
- Du må ikke slippe produktet i gulvet eller la objekter falle ned på spilleren.
- Produktet må ikke dyppes ned i vann. Kontakten til hodetelefonene eller batterirommet må ikke utsettes for vann, siden settet kan bli ødelagt hvis vann trenger inn i det.
- Forstyrrelser kan oppstå hvis det er aktive mobiltelefoner i nærheten.
- Sikkerhetskopier filene. Pass på at du beholder originalfilene som er lastet ned til enheten. Philips er ikke ansvarlig for data som går tapt hvis produktet skades eller blir uleselig.
- Du må bare bruke musikkprogramvaren som følger med, når du behandler musikkfilene (overfører, sletter osv.) for å unngå problemer.
- Ikke bruk rengjøringsmidler som inneholder alkohol, ammoniakk, benzen eller skuremidler, siden det kan skade produktet.

### Om bruks- og oppbevaringstemperaturer

- Må brukes på et sted der temperaturen alltid er mellom 0 og 35 °C
- Må oppbevares på et sted der temperaturen alltid er mellom -20 og 45 °C
- Batteriets levetid kan reduseres ved lave temperaturer:

### Reservedeler/tilbehør:

Gå til [www.philips.com/support](http://www.philips.com/support) for å bestille reservedeler/tilbehør.

## Hørselsvern



### Lytte med moderat volum:

Hvis du bruker hodetelefoner med høyt volum, kan du ødelegge hørselen. Dette produktet kan gi lyder i desibelnivåer som kan forårsake hørselstap for en normal person, selv om eksponeringen er under ett minutt. De høyeste desibelnivåene er beregnet på dem som allerede har nedsatt hørsel.

Lyden kan villed deg. Med tiden vil det komfortable lydnivået tilpasse seg høyere lydvolume. Lyden som virker normal etter en lengre periode med lytting, kan faktisk være høy og skadelig for hørselen. Still inn volumet på et sikkert nivå før hørselen har tilpasset seg, og behold det lydnivået.

Slik etablerer du et sikkert volumnivå:

Still inn volumkontrollen på en lav innstilling. Øk lyden forsiktig helt til den er komfortabel og klar, uten forvrengning.

Lytte i begrensede perioder om gangen:

Langvarig eksponering for lyd kan føre til hørselstap også innenfor nivåer som regnes som sikre.

Vær forsiktig når du bruker utstyret, og husk å ta pauser.

Følgende retningslinjer må leses og overholdes når du bruker hodetelefonene.

Du bør lytte i begrensede perioder om gangen med et passe høyt lydnivå.

Du må ikke justere volumet mens hørselen tilpasser seg.

Ikke skru opp volumet så mye at du ikke kan høre hva som foregår rundt deg.

Du bør være forsiktig eller slutte å bruke utstyret hvis det oppstår situasjoner som kan være farlige.

Ikke bruk hodetelefonene mens du betjener motoriserte kjøretøy, sykler, bruker rullebrett osv. Det kan være trafikkfarlig og er også forbudt mange steder:

## Endringer

Endringer som ikke er godkjent av produsenten, kan frata brukeren autorisasjon til å bruke produktet.

## Informasjon om opphavsrett

Alle andre merker og produktnavn er varemerker for sine respektive selskaper eller organisasjoner.

Uautorisert duplisering av opptak som er lastet ned fra Internett eller lyd-CDer, betraktes som overtredelse av lover om opphavsrett og internasjonale avtaler.

Uautorisert kopiering eller kopiering av kopibeskyttet materiale inkludert dataprogrammer; filer; kringkastinger og lydopptak, kan betraktes som en overtredelse av opphavsretten, noe som er en straffbar handling. Dette utstyret bør ikke brukes til slike formål.

Windows Media- og Windows-logoen er registrerte varemerker for Microsoft Corporation i USA og/eller andre land.

## Vær ansvarlig! Respekter opphavsrettigheter.



Be responsible  
Respect copyrights

Philips respekterer opphavsrettighetene til andre, og vi ber om at brukerne våre gjør det samme.

Multimedieinnhold på Internett kan være laget og/eller distribuert uten opprinnelig opphavsrettslig godkjenning fra eieren.

Kopiering og distribuering av uautorisert innhold kan bryte lover om opphavsrett i forskjellige land, inkludert ditt.

Overensstemmelse med lover om opphavsrett er og blir ditt ansvar.

Opptak og overføring til den bærbare spilleren av videostreams som er lastet ned til datamaskinen din, er bare til bruk med felles domene eller riktig lisensiert innhold. Du kan bare bruke slikt innhold til privat, ikke-kommersiell bruk, og du skal respektere eventuelle opphavsrettslige instruksjoner fra eieren av opphavsrettighetene til arbeidet. Slike instruksjoner kan angi at

ingen andre kopier kan lages. Videostreams kan inneholde kopibeskyttelsesteknologi som forhindrer videre kopiering. I slike situasjoner vil ikke opptakfunksjonen fungere, og du vil få en melding.

## Datalogging

Philips er interessert i å forbedre kvaliteten på produktet og forbedre brukernes erfaringer med Philips. Enheten logger info/data på et permanent minneområde på enheten for å forstå profilbruken til denne enheten. Disse dataene brukes til å identifisere og registrere feil eller problemer som brukerne erfarer når de bruker enheten. Dataene som lagres, er for eksempel varigheten av avspilling i musikkmodus, varigheten av avspilling i radiomodus, hvor mange ganger lavt batterinivå har oppstått osv. De lagrede dataene avslører ikke innholdet i mediene som brukes på enheten eller kilden til nedlastingene. Dataene som lagres på enheten, hentes og brukes BARE hvis brukeren returnerer enheten til Philips-servicesentre, og BARE for å forenkle oppdagelse av feil og forhindre at det oppstår feil. Dataene som lagres, skal være tilgjengelig for brukeren ved første henvendelse.

## Resirkulering av produktet

Produktet er utformet og produsert med materialer og deler av svært høy kvalitet som kan resirkuleres og gjenbrukes.

Når et produkt er merket med et symbol med en søppeldunk med et kryss over, betyr dette at produktet dekkes av EU-direktivet 2002/96/EF:



Ikke kast produktet sammen med vanlig husholdningsavfall. Gjør deg kjent med

lokale regler for innsamling av elektriske og elektroniske produkter. Riktig avhending av det gamle produktet hjelper til med å forhindre potensielle negative konsekvenser for miljøet og menneskers helse.

### **!** Forsiktig

- Fjerning av det innebygde batteriet kan gjøre garantien ugyldig, og det kan ødelegge produktet. Følgende instruksjoner gjelder for avhending av produktet.

Produktet inneholder et innebygd oppladbart batteri som dekkes av EU-direktiv 2006/66/EF, og kan ikke kastes sammen med vanlig husholdningsavfall. For å sikre at produktet er funksjonelt og sikkert å bruke, bør du ta produktet med til et offisielt innsamlingssted eller vedlikeholdssenter, der en faglært kan fjerne eller skifte batteriet som vist:

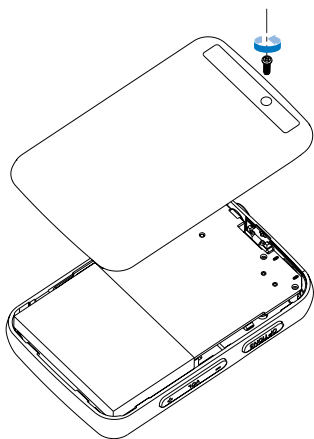

Gjør deg kjent med lokale regler for innsamling av batterier. Riktig avhending av batterier hjelper til med å forhindre potensielle negative konsekvenser for miljøet og menneskers helse.

### **Samsvarserklæring for EU**

Dette produktet er i samsvar med kravene for radioforstyrrelser i EU.

## 2 Din nye GoGear Vibe

GoGear Vibe gjør at du kan

- spille av MP3- og WMA-filer
- vise videofiler
- høre på FM-radio
- gjøre opptak

---

### Innholdet i esken

Kontroller at du har mottatt de følgende delene:

Spiller



Øretelefoner

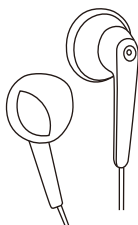

USB-kabel



Hurtigstartveiledning



#### Merknad

- Bildene er bare ment som en referanse. Philips forbeholder seg retten til å foreta endringer i farge/design uten å varsle om dette på forhånd.

# 3 Komme i gang

## Oversikt over kontrollene og tilkoblingene

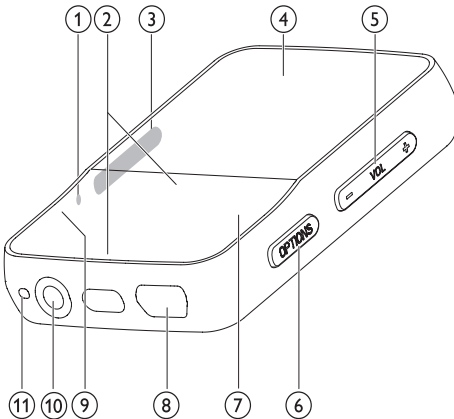

1	<b>RESET</b>	trykk på GoGear Vibe
2	<b>▲ / ▼</b>	trykk på: bla opp/ned trykk på og hold nede: bla opp/ned raskt
3	<b>⓪</b>	skyv og hold inne: slå GoGear Vibe av/på
	<b>🔒</b>	skyv: låse / låse opp alle knappene unntatt <b>- VOL +</b>
4		skjerm
5	<b>- VOL +</b>	trykk på: hev/senk volumet trykk på og hold nede: hev/senk raskt
6	<b>OPTIONS</b>	vis tilgjengelige alternativer
7	<b>▶  </b>	trykk på: spill av / pause
8	<b>🔌</b>	USB-tilkoblingsjakk
9	<b>↶</b>	trykk på: ett nivå bakover trykk på og hold nede: bla raskt bakover
10	<b>📞</b>	hodetelefonkontakt
11	<b>MIC</b>	mikrofon

**!** Forsiktig

- Det kan være skadelig å lytte til høye lyder i lengre perioder.

Du kan angi volumnivået for GoGear Vibe for å begrense det maksimale volumet.

- 1 I hovedmenyen velger du **[Innstill.]>[Lydinstillinger]>[Volumbegr.]**.
- 2 Trykk på **- / +** volumkontrollene for å justere nivået.
- 3 Trykk på **▶||** for å bekrefte.  
↳ Når du angir en volumgrense, kan GoGear Vibe ikke lenger overskride det angitte volumet selv om du trykker på volum **+**-knappen.

Slik aktiverer du maksimalt volum igjen:

- 1 Velg **[Innstill.] > [Lydinstillinger] > [Volumbegr.]**.
- 2 Angi maksimal volumgrense.
- 3 Trykk på **▶||** for å bekrefte.

## Oversikt over hovedmenyen

Meny	Modus	Til
<b>🎵</b>	Musikk	spille musikkspor
<b>📺</b>	Video	spille videoer
<b>🖼️</b>	Bilder	vis bilder
<b>📻</b>	FM-radio	høre på FM-radio
<b>📻</b>	Optak	gjøre eller høre på optak
<b>📍</b>	Mappevisning	vis filer i mapper
<b>⚙️</b>	Innstillinger	tilpasse innstillingene for GoGear Vibe
<b>🕒</b>	Spiller nå	vis det gjeldende avspillingskjernbildet



## Installere programvare

GoGear Vibe leveres med følgende programvare:

- Philips Device Manager (hjelper deg med å få fastvareoppdateringer for GoGear Vibe)
- Media Converter for Philips (hjelper deg med å konvertere og overføre videofiler for GoGear Vibe)
- Windows Media Player (hjelper deg med å konvertere og overføre WMP-filer for GoGear Vibe)

### Viktig:

Husk å installere programvaren på den medfølgende CDen for musikk- og/eller videooverføring.

**Viktig:** Før du installerer programvaren, må du kontrollere om datamaskinen oppfyller kravene (se delen **Systemkrav** i denne brukerhåndboken).

- 1 Koble GoGear Vibe til datamaskinen din.
- 2 Sett inn CDen som følger med GoGear Vibe, i CD-ROM-stasjonen på datamaskinen.
- 3 Følg instruksjonene på skjermen for å fullføre installasjonen av programvaren.

Hvis installasjonsprogrammet ikke starter automatisk, gjør du følgende:

- 1 Bla gjennom innholdet på CDen med Windows Utforsker.
- 2 Dobbeltklikk på filen som slutter på .exe.

## Koble til og lade

GoGear Vibe har et innebygd batteri som kan lades opp via USB-porten til en datamaskin (USB-kabel følger med).

### Merknad

- Når du skal bruke GoGear Vibe for første gang, må den lades i tre timer.
- Ladeanimasjonen stopper og -ikonet vises når ladeprosessen er fullført.

## Koble GoGear Vibe til en datamaskin.

- 1 Koble USB-kontakten på USB-kabelen som følger med, til en ledig USB-port på datamaskinen.
- 2 Koble den lille USB-kontakten på USB-kabelen til den lille USB-jack-kontakten på GoGear Vibe.
- 3 Slå på datamaskinen.  
↳ GoGear Vibe lades.

## Batterinivåvisning

Displayet viser cirkanivået for batteristatusen slik:

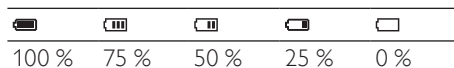

- ↳ Et blinkende batteriikon viser at batterinivået er lavt. Spilleren lagrer alle innstillinger og slår seg av innen 60 sekunder.

### Merknad

- Oppladbare batterier har et begrenset antall ladesykluser. Batterilevetiden og antallet ladesykluser varierer i henhold til bruk og innstillinger.
- Ladeanimasjonen stopper og -ikonet vises når ladeprosessen er fullført.

## Tips

- Du kan spare batteristrøm og øke avspillingstiden for GoGear Vibe hvis du går til  > [Skjerminnstillinger] > [Timer for skjermavslåing] og kontrollerer at den korteste timer-innstillingen er valgt.

## Koble fra GoGear Vibe på en sikker måte

Koble GoGear Vibe fra datamaskinen på følgende måte for å unngå tap av data:

- 1 Avslutt alle programmene på maskinen som har forbindelse med GoGear Vibe.
- 2 Klikk på  på oppgavelinjen på PCen.
- 3 Vent på bekreftelsen på at GoGear Vibe kan fjernes på en sikker måte, før du kobler GoGear Vibe fra USB-porten.

## Slå GoGear Vibe av og på

- 1 Når du vil slå av og på, skyver du på og holder  nede i cirka to sekunder.

## Automatisk standby og avslåing

GoGear Vibe har en automatisk standby- og avslåingsfunksjon som kan spare batteristrøm. Etter ti minutter uten bruk (ingen musikk spilles, ingen knapp er trykt på), slår GoGear Vibe seg av.

- 1 Skyv og hold  inne i cirka to sekunder for å slå GoGear Vibe på igjen.

GoGear Vibe har en låsebryter som skal forhindre utilsiktet bruk.

- 1 Hvis du vil låse knappene mens du spiller av, flytter du skyvebryteren til posisjonen   
↳ All knappene med unntak av volumknappene er låst, og displayet viser et låseikon.
- 2 Når du skal låse opp knappene igjen, flytter du skyvebryteren til den midtre posisjonen.

## 4 Bruke GoGear Vibe til å transportere filer

Med GoGearVibe kan du ta med deg filer i

**Windows Explorer.**

- 1** Åpne **Windows Explorer** når GoGear Vibe er koblet til USB-porten på datamaskinen.
- 2** Opprette mapper i GoGear Vibe.
- 3** Bruk dra-og-slipp-funksjoner for å sortere filene i mappene.

# 5 Windows Media Player 11 (WMP11)

## Installere Windows Media Player 11 (WMP11)

- 1 Sett den medfølgende CDen inn i CD-ROM-stasjonen på PCen.
- 2 Følg instruksjonene på skjermen for å fullføre installasjonen av **WMP11**.

## Overføre musikk- og bildefiler til WMP11-biblioteket

Som standard laster **WMP11** automatisk inn alle musikk- og bildefiler som er lagret på datamaskinen. De nye filene legges automatisk til i **WMP11**-biblioteket. Følgende trinn viser deg hvordan du kan legge til musikk- og bildefiler som er lagret andre steder på datamaskinen eller i nettverket:

- 1 Velg **Start > Alle programmer > Windows Media Player** for å åpne **WMP11**-programmet.

- 2 Klikk på pil ned under kategorien **Bibliotek**, og velg **Legg til i bibliotek ...**



↳ Dialogboksen **Legg til i bibliotek** vises.

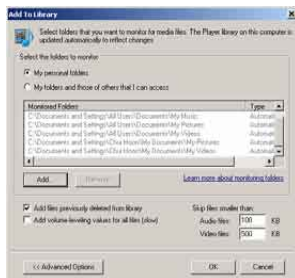

- 3 Klikk på **<<Avanserte alternativer** for å utvide dialogboksen.
- 4 Klikk på **Legg til ...**  
↳ Dialogboksen **Legg til mappe** vises.
- 5 Velg en mappe som inneholder musikk- eller bildefiler, og klikk deretter på **OK**.
- 6 **WMP11** begynner å skanne mappen og legge tilgjengelige musikk- eller bildefiler til i biblioteket.
- 7 Klikk på **Lukk** når det er fullført.

### Tips

- **WMP11** er konfigurert for å hoppe over lydfiler som er mindre enn 100 kB. Hvis du vil ta med filer som er mindre enn 100 kB, kan du endre standardinnstillingene i dialogboksen **Legg til i bibliotek**.

# Veksle mellom musikk- og bildebibliotek i WMP og GoGear Vibe

- 1 Klikk på pila øverst til venstre i WMP11, og velg deretter kategorien.



- 4 Klikk på pil ned under kategorien Ripp, og velg Bithastighet.



# Rippe sanger fra en CD

Du kan overføre musikk fra en CD til GoGear Vibe. Overføringen krever at du oppretter en digital kopi av musikken på datamaskinen først. Dette kalles ripping.

- 1 Kontroller at datamaskinen er koblet til Internett.
- 2 Start WMP11.
- 3 Klikk på pil ned under kategorien Ripp, og velg Format.

- 5 Sett inn en lyd-CD i CD-stasjonen på datamaskinen.



- ↳ Alle sporene på CDen vises på listen. Som standard begynner WMP11 å rippe alle sangene fra CDen.

↳ Hvis du vil endre dette alternativet, klikker du på pil ned under kategorien **Ripp** og velger **Ripp CD automatisk** når den settes inn > Aldri.

↳ Du finner albumene eller sangene du kjøper, i **WMP11**-biblioteket.

6 Merk av i avmerkbingsboksene for å velge hvilke sanger du vil rippe.



7 Klikk på **Start ripping**.

↳ De valgte sporene konverteres og legges til i **WMP11**-biblioteket.

## Kjøpe musikk på Internett

Du kan velge en musikkbutikk og kjøpe musikk elektronisk.

- 1 Start **WMP11**.
- 2 Klikk på pil ned under kategorien **Media Guide**, og velg **Søk i alle nettbutikker**.
- 3 Velg en butikk, og følg instruksjonene på skjermen.

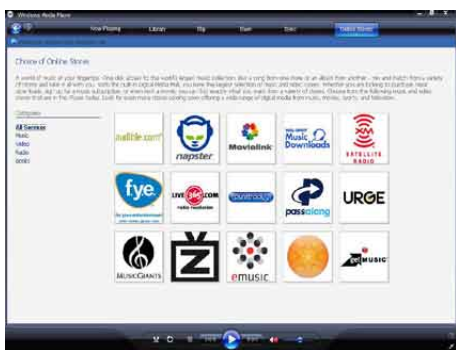

## Synkronisere Windows Media-innhold med GoGear Vibe

Du kan synkronisere musikk og bilder med GoGear Vibe ved hjelp av **WMP11**. Når du kobler GoGear Vibe til datamaskinen for første gang, velger **WMP11** automatisk den synkroniseringsmetoden (automatisk eller manuell) som fungerer best for GoGear Vibe.

**Automatisk:** Hvis GoGear Vibe har nok lagringsplass (minst 4 GB ledig plass) og hele mediebiblioteket kan få plass på GoGear Vibe, kopierer hele mediebiblioteket automatisk til GoGear Vibe når den er koblet til datamaskinen.

**Manuell:** Hvis hele mediebiblioteket ikke får plass på GoGear Vibe, blir du bedt om å velge filer eller spillelister manuelt for å overføre dem til GoGear Vibe.

## Konfigurere GoGear Vibe for WMP11



### Forsiktig

- Ikke koble GoGear Vibe fra mens overføringen pågår. Hvis du kobler fra GoGear Vibe, blir overføringen ufullstendig og Windows gjenkjenner kanskje ikke GoGear Vibe etterpå.

- 1 Start **WMP11**.
- 2 Slå på GoGear Vibe.
- 3 Koble GoGear Vibe til datamaskinen.
- 4 Konfigurer synkronisering:
  - Hvis du blir bedt om det, velger du alternativet for å synkronisere GoGear Vibe ved hjelp av **WMP11**.
  - Hvis **WMP11** velger å synkronisere GoGear Vibe automatisk, kan du klikke på **Fullfør**.
  - Hele biblioteket synkroniseres med GoGear Vibe. Deretter synkroniseres GoGear Vibe

automatisk når den kobles til datamaskinen.

- Du kan også velge hva som skal synkroniseres automatisk (se delen **Velge og prioritere hva som synkroniseres automatisk**).
- Hvis **WMP11** velger å synkronisere GoGear Vibe manuelt, kan du klikke på **Fullfør**.
- Du må klikke på kategorien **Synkronisering** og manuelt velge de filene og spillelistene for synkronisering (se delen **Velge filer og spillelister for manuell synkronisering**).



- 2 I ruten Tilgjengelige spillelister kan du velge de eksisterende spillelistene som du vil synkronisere, og deretter klikke på **Legg til**.

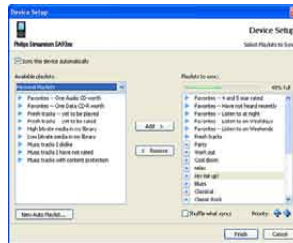

## Veksle mellom automatisk og manuell synkronisering

Etter det første synkroniseringsoppsettet kan du veksle mellom automatisk og manuell synkronisering:

- 1 Klikk på pil ned under kategorien **Synkroniser**, og velg deretter **PhilipsGoGear Vibe > Konfigurer synkronisering**.
- 2 Velg eller fjern markeringen fra avmerkingsboksen **Synkroniser denne enheten automatisk**.

## Velge og prioritere hva som skal synkroniseres automatisk

Hvis **WMP11** velger å synkronisere GoGear Vibe automatisk, kan du velge ikke å synkronisere hele mediebiblioteket. Du kan velge hva du vil synkronisere, fra eksisterende spillelister eller lage nye spillelister. Spillelistene du velger, synkroniseres med GoGear Vibe hver gang du kobler GoGear Vibe til datamaskinen.

- 1 Klikk på pil ned under kategorien **Synkroniser**, og velg deretter **PhilipsGoGear Vibe > Konfigurer synkronisering**.  
↳ Dialogboksen Enhetsinnstillinger vises.

- 3 Hvis du vil opprette en spilleliste, klikker du på **Ny automatisk spilleliste**, og deretter følger du instruksjonene på skjermen for å angi kriteriene. (Se også delen **Opprette en automatisk spilleliste**).
- 4 Hvis du vil fjerne en spilleliste, kan du klikke på spillelisten i listen over **spillelister som skal synkroniseres** og deretter klikke på **Fjern**.
- 5 I ruten for **spillelister som skal synkroniseres**, kan du klikke på **prioriteringspilene** for å legge dem i den rekkefølgen som du vil at de skal synkroniseres i.



- ↳ Hvis GoGear Vibe er full før synkroniseringen er fullført, utelates

filene og spillelistene som har lavere prioritet på listen, fra synkroniseringen.

## Tips

- Hvis mediebiblioteket er for stort til å få plass på GoGear Vibe, kan du velge avmerkingsboksen for å **omorganisere det som synkroniseres** for å bytte om på filene som er i spillelistene som skal synkroniseres. Deretter erstattes filene på GoGear Vibe med et nytt sett med filer (fra ruten Spillelister som skal synkroniseres) når GoGear Vibe er koblet til datamaskinen.

## Velge filer og spillelister for manuell synkronisering

Hvis du vil synkronisere manuelt, må du opprette en liste over filer og spillelister du vil synkronisere. Du kan også bytte hvilke filer fra spillelistene du synkroniserer med GoGear Vibe.

- 1 Start **WMP11**.
- 2 Slå på GoGear Vibe.
- 3 Koble GoGear Vibe til datamaskinen.
- 4 Klikk på kategorien **Synkronisering**.
- 5 Dra filene og spillelistene som du vil synkronisere, fra ruten Innhold til ruten for **synkroniseringsliste**.
  - Du kan også klikke på filen eller spillelisten og velge **Legg til i synkroniseringsliste**.



- 6 I ruten for synkroniseringslisten må du bekrefte at elementene som du har valgt å synkronisere, får plass på GoGear Vibe.
  - Hvis det er nødvendig, kan du fjerne elementer fra listen.



- 7 Hvis du vil fjerne elementer, må du høyreklikke på elementet i synkroniseringslisteruten og deretter velge **Fjern fra listen**.
- 8 Klikk på knappen **Start synkronisering** for å overføre elementer fra synkroniseringslisten til GoGear Vibe.
  - ↳ Fremdriften vises nederst til høyre på **WMP11**.
  - ↳ Klikk på **Stopp synkronisering** for å stoppe overføringen.

## Tips

- Hvis sporene som skal synkroniseres, er beskyttet, blir du bedt om å oppgradere sikkerhetskomponentene på datamaskinen. Når dette skjer, kan du spille av sporet i **WMP11** og når du blir bedt om det, følger du trinnene på skjermen for å oppgradere sikkerhetskomponentene. Når du har oppgradert sikkerhetskomponentene, synkroniserer du filen med GoGear Vibe igjen.

## Kopiere filer fra GoGear Vibe til datamaskinen

GoGear Vibe støtter omvendt synkronisering, noe som gjør at du kan kopiere filer fra GoGear Vibe til datamaskinen med **WMP11**.

- 1 Start **WMP11**.
- 2 Slå på GoGear Vibe.
- 3 Koble GoGear Vibe til datamaskinen.



- 4 Klikk på **Philips GoGear Vibe** i venstre navigasjonsrute.
  - ↳ Innholdet på GoGear Vibe er oppført i innholdsruen.
- 5 Gå til filen eller spillelisten som du vil kopiere fra GoGear Vibe til datamaskinen.
- 6 Høyreklikk på filen eller spillelisten, og velg **Kopier fra enhet**.

## WMP11-spillelister

Med spillelister kan du blande kombinasjoner av sanger eller bilder slik du vil. Du kan opprette vanlige eller automatiske spillelister i WMP11. Disse spillelistene inneholder sanger, bilder eller begge deler.

### Opprette en vanlig spilleliste

- 1 Klikk på pil ned under kategorien **Bibliotek**, og velg **Opprett spilleliste**.
  - ↳ Spilleliste uten navn vises i listeruten.
- 2 Klikk på **Spilleliste uten navn**, og angi et navn på spillelisten.
- 3 Hvis du vil legge til elementer i spillelisten, kan du dra dem fra innholdsruen til listeruten. (Spillelisten kan inneholde både sanger og bilder.)



- 4 Når du er ferdig med å legge til elementer i spillelisten, kan du klikke på **Lagre spilleliste**.

### Opprette en automatisk spilleliste

WMP11 kan generere spillelister automatisk basert på forskjellige kriterier:

- 1 Klikk på pil ned under kategorien **Bibliotek**, og velg **Opprett automatisk spilleliste**.
  - ↳ Dialogboksen Ny automatisk spilleliste vises.
- 2 Angi et navn for den automatiske spillelisten.



- 3 Klikk på det første grønne pluss-symbolet, og velg første kriterium fra rullegardinlisten.
- 4 Klikk på de understrekede ordene for å finjustere kriteriene.
- 5 Klikk på det andre og tredje grønne pluss-symbolet for å velge og definere flere kriterier for den automatiske spillelisten.
- 6 Klikk på **OK**-knappen når du er ferdig.

### Redigere spilleliste

Du kan når som helst redigere den eksisterende spillelisten.

- 1 Klikk på **Spillelister** i venstre navigasjonsrute.



- ↳ Alle spillelistene vises i innholdsruen. Høyreklikk på den spillelisten du vil redigere, og velg deretter **Rediger i listerute** fra hurtigmenyen.
- ↳ Innholdet i spillelisten vises i listeruten.

Hvis du vil fjerne et element fra spillelisten, kan du høyreklikke på elementet og velge **Fjern fra listen**.

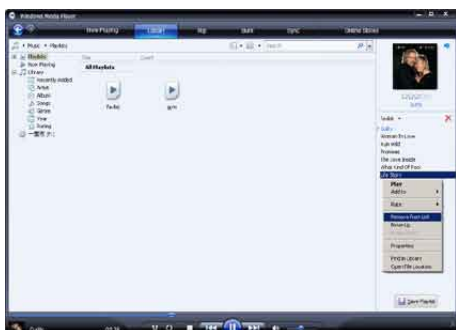

Hvis du vil endre rekkefølgen på elementene i spillelisten, kan du klikke og dra et element til en ny posisjon innenfor listeruten.

Hvis du vil legge til et nytt element i spillelisten, kan du velge det fra biblioteket og dra det til listeruten.

Når du er ferdig med å redigere spillelisten, kan du klikke på knappen **Lagre spilleliste**.

## Overføre spillelister til GoGear Vibe

Delen **Velge filer og spillelister for manuell synkronisering** i denne brukerhåndboken viser hvordan du overfører spillelister til GoGear Vibe.

## Søke etter musikk eller bilder med WMP11

- 1 Klikk på kategorien **Bibliotek**.
- 2 Klikk på pilen øverst til venstre i **WMP11**, og velg deretter **Musikk** eller **Bilder** for å søke.
- 3 Skriv inn noen nøkkelord for filen, for eksempel tittel på sangen eller artist, i søkeboksen.
  - ↳ Søkeresultatene vises i innholdsruen mens du skriver inn. Resultatene oppdateres når du skriver inn hver ny bokstav.
- 4 Hvis du vil finjustere søkeresultatene, skriver du inn flere nøkkelord.

## Slette filer og spillelister fra WMP11-biblioteket

- 1 Klikk på kategorien **Bibliotek**.
- 2 Klikk på pilen øverst til venstre i **WMP11**, og velg deretter **Musikk** eller **Bilder** å slette.
- 3 Naviger til filen eller spillelisten du vil slette.
- 4 Høyreklikk på filen eller spillelisten, og velg deretter **Slett**.
- 5 Velg **Slett bare fra biblioteket** eller **Slett fra biblioteket og datamaskinen**, og klikk deretter på **OK**.

## Slette filer og spillelister fra GoGear Vibe

Du kan bruke **WMP11** til å organisere filene som er lagret på GoGear Vibe. Når du kobler GoGear Vibe til datamaskinen, vises innholdet på GoGear Vibe i **WMP11**. Du kan slette filer eller spillelister på samme måte som alle andre filer som vises i **WMP11**.

- 1 Klikk på **Philips GoGear Vibe** i venstre navigasjonsrute.
- 2 Du kan bla gjennom innholdet på GoGear Vibe på mange forskjellige måter, for eksempel etter siste lagt til eller artister.
- 3 Innholdet på GoGear Vibe er oppført i innholdsrueten.
- 4 Hvis du vil slette musikk- eller bildefiler, klikker du på pilen øverst til venstre i **WMP11** og velger deretter **Musikk** eller **Bilder**.
- 5 Naviger til filen eller spillelisten du vil slette.
- 6 Høyreklikk på filen eller spillelisten, og velg deretter **Slett**.
- 7 Klikk på **OK**.



- 4 Velg den riktige kategorien, og angi eller rediger informasjonen.



- 5 Klikk på **OK** for å lagre endringene.

## Redigere sanginformasjon med WMP11

- 1 Klikk på kategorien **Bibliotek**.
- 2 Naviger til sangen du vil redigere.
- 3 Høyreklikk på sangen, og velg **Avansert koderedigering** fra hurtigmenyen.  
↳ Dialogboksen Avansert koderedigering vises.

## Formater GoGear Vibe med WMP11



### ! Forsiktig

- Denne prosedyren reformaterer lagringsdelen på GoGear Vibe og sletter alle dataene.

- 1 Start **WMP11**.
- 2 Slå på GoGear Vibe.
- 3 Koble GoGear Vibe til datamaskinen.
- 4 Klikk på pil ned under kategorien **Synkroniser**, og velg deretter **PhilipsGoGear Vibe > Formater**.

# 6 Musikk

## Lytte til musikk

- 1 Fra hovedmenyen velger du  for å angi musikkmodus.
- 2 Naviger i undermenyene for å velge musikk.
- 3 Trykk på  for å spille av.
  - Trykk på  for å veksle mellom pause og avspilling.

## Finne musikken

Fra hovedmenyen velger du  for å angi musikkmodus.

GoGearVibe har følgende menyalternativer:

### [Alle sanger]

- Alfabetisk oppførte spor

### [Artister]

- Alfabetisk oppførte artister
- Alfabetisk oppførte album
- Spor oppført i samme rekkefølge som på albumet

### [Album]

- Alfanumerisk liste over album
- Spor oppført i samme rekkefølge som på albumet

### [Sp.lister]



- [Spilleliste på farten]
- Spor oppført i samme rekkefølge som i spillelisten



### Merknad

- Du kan også velge  fra hovedmenyen og finne filene i mappevisningen.

## Slette musikkspor

- 1 Velg  fra hovedmenyen.
- 2 Trykk på  for å finne et spor.
- 3 Trykk på **OPTIONS** for å vise alternativmenyen.
- 4 Velg slettealternativet for å slette sporet.

# 7 Lydbøker

GoGearVibe støtter bøker i lydformat. Hvis du vil bruke denne funksjonen, må du laste ned **AudibleManager** fra audible.com. Med **AudibleManager** kan du administrere det digitale innholdet i lydbøkene.

Gå til audible.com, og registrer deg. Instruksjonene på skjermen veileder deg gjennom nedlastingsprosessen for **AudibleManager**-programvaren.

Når du lytter til en lydbok, kan du navigere på samme måte som du ville ha gjort i en annen lydfil.

## Legge til lydbøker i GoGear Vibe

- **Viktig:** GoGear Vibe støtter lydbøker i format 4.
- 1 Åpne **AudibleManager** på datamaskinen.
  - 2 Følg instruksjonene på Internett for å laste ned lydbøkene i format 4.
  - 3 Følg **AudibleManager**-instruksjonene på skjermen for å aktivere GoGear Vibe for lydbøkene.
  - 4 Følg **AudibleManager**-instruksjonene på skjermen for å overføre lydbøkene til GoGear Vibe.

### Merknad

- GoGear Vibe kan bare spille av lydbøker i format 4.
- GoGear Vibe kan bare spille av lydbøker den er **aktivert** for.

## Lydbokkontroller

GoGearVibe har følgende kontroller for lydbokmodus:

Mål	Handling
Spill av / pause	Trykk på ►►
hopp fremover til begynnelsen av en ny del / et nytt kapittel	Trykk på ►
hopp bakover til begynnelsen av gjeldende del/kapittel	Trykk på ◀
spol raskt fremover gjennom lydboken	Trykk på og hold nede ►
spol raskt bakover gjennom lydboken	Trykk på og hold nede ◀
Gå tilbake til menyen for gjennomsyn	Trykk på ↶
hev/senk volumet	Trykk på – VOL +

### Tips

- Du kan fortsette avspillingen etter at du har navigert bort fra lydbøkene (se avsnittet **Fortsette å spille av** i denne brukerhåndboken).

## Velge lydbok etter boktittel

- 1 Fra hovedmenyen velger du  for å angi musikkmodus.
- 2 Trykk på ▲ eller ▼, og deretter på ►► for å velge **Lydbøker**.
- 3 Trykk på ▲ eller ▼ for å velge tittel, og trykk på ►► for å spille av.  
↳ Trykk på ↶ for å avslutte.

# 8 Video

## Laste ned, konvertere og overføre videoer





MediaConverter™ for Philips gjør at du kan

- laste ned videoer fra Internett til PCen med ett knappetrykk
- konvertere videofiler på PCen til den riktige skjermstørrelsen for GoGear Vibe
- overføre konverterte videoer fra PCen til GoGear Vibe

### Merknad

- Videokonvertering og -overføring kan ta lang tid, avhengig av PC-konfigurasjonen.







## Slette videoer

- 1 Fra hovedmenyen velger du  for å angi videomodus.
- 2 Trykk på  /  for å finne en video.
- 3 Trykk på  for å spille av.
- 4 Trykk på **OPTIONS** for å vise alternativmenyen.
- 5 Velg slettealternativet for å slette videoen.

### Merknad

- Du kan også velge  fra hovedmenyen og finne filene i mappevisningen.



## Spille videoer

- 1 Fra hovedmenyen velger du  for å angi videomodus.
- 2 Naviger i undermenyene for å velge videoen.
- 3 Trykk på  for å spille av.
  - Trykk på  for å veksle mellom pause og avspilling.
- 4 Under videoavspilling kan du trykke på og holde inne  /  for å skanne raskt forover/bakover.
  - Trykk på  for å gjenoppta avspillingen.

## 9 Bilder

### Vis bilder

GoGearVibe støtter mange forskjellige bildeformater (se avsnittet **Formater som støttes** i denne brukerhåndboken).

- 1 Fra hovedmenyen velger du  for å gå inn i bildemodus.
- 2 Trykk på  /  for å gå til neste/forrige bilde.

### Vise lysbildefremvisning

Når du er i -modus, kan du vise bildene som en lysbildefremvisning:

- 1 Trykk på  for å starte lysbildefremvisningen.





#### Tips

- Menyen **Innstillinger** inneholder forskjellige innstillinger for lysbildefremvisning.

### Legge til bilder på GoGear Vibe

- 1 Åpne **Windows® Explorer** når GoGear Vibe er koblet til USB-porten på datamaskinen.
- 2 Opprette mapper i GoGear Vibe.
- 3 Bruk dra-og-slipp-funksjoner for å sortere bildene i mappene.

### Slette bilder

- 1 Fra hovedmenyen velger du  for å gå inn i bildemodus.
- 2 Trykk på  /  for å finne et bilde.
- 3 Trykk på **OPTIONS** for å vise alternativmenyen.
- 4 Velg slettealternativet for å slette bildet.



#### Merknad

- Du kan også velge  fra hovedmenyen og finne filene i mappevisningen.





# 10 Radio

## Høre på FM-radio

- 1 Fra hovedmenyen velger du  for å angi radiomodus.
  - Øretelefonene fungerer som en FM-antenne.



## Stille inn en radiostasjon manuelt

Når du er i -modus, kan du stille inn en radiostasjon manuelt:







- 1 Når du vil søke etter det neste sterke signalet, trykker du på og holder nede  / .
- 2 Trykk hurtig på  /  for å finjustere frekvensen.

## Søke inn forhåndsinnstilt radiostasjon automatisk

Med autoinnstillingsfunksjonen i GoGear Vibe kan du finne radiostasjoner og lagre dem under forhåndsinnstilte numre.

- 1 Når du er i -modus, velger du **[Auto tune]** > **[Ja]**.
  - ↳ Radioen søker etter radiostasjonene automatisk og lagrer frekvensene som forhåndsinnstillinger.
  - ↳ 20 forhåndsinnstillinger er tilgjengelig.
  - ↳ Trykk på  for å stoppe det automatiske søket.
  - ↳ Når du vil slå av radioen, trykker du på og holder nede  i to sekunder.

## Spille av en forhåndsinnstilt radiostasjon

- 1 I -modus kan du spille av forhåndsinnstilte radiostasjoner (forhåndsinnstillinger):
- 2 Trykk på **OPTIONS** for å vise alternativmenyen.
- 3 Velg forhåndsinnstilling.
- 4 Trykk på  /  for å bytte til en annen forhåndsinnstilling.
- 5 Når du vil søke etter det neste sterke signalet, trykker du på og holder inne  /  i to sekunder.
  - Når du vil avslutte radioen, trykker du på og holder nede  i to sekunder.









### Merknad

- Du kan bare spille av forhåndsinnstillinger etter at du har lagret radiostasjoner under forhåndsinnstillinger. (Se **Søke etter radiostasjoner automatisk** eller **Stille inn en radiostasjon manuelt** i denne brukerhåndboken.)



# 11 Opptak

## Ta opp musikk fra FM-radio







- 1 Fra hovedmenyen velger du  for å angi radiomodus.
- 2 Velg radiostasjon (forhåndsinnstilling).
- 3 Trykk på **OPTIONS** for å vise alternativmenyen.
- 4 Velg **[Start oppt. fra FM-radio]**.
  - Trykk på  for å veksle mellom pause og opptak.
- 5 Trykk på  for å stoppe.
  - ↳ Du får beskjed på skjermen om å lagre opptaket.
- 6 Trykk på  /  for å velge **[Ja]** / **[N.]**.
- 7 Trykk på  for å bekrefte.
  - ↳ Opptak lagres på spilleren. (Filnavnformat: FMRECXXX.MP3. XXX er opptaksnummeret som genereres automatisk.)

### Tips

- Du finner opptaksfilene under **[Opptaksbibliotek] > [FM-radio]**.

## Ta opp lyd/stemmer



Slik kan du ta opp lyd/stemmer med den innebygde mikrofonen (se delen **Oversikt** for plassering av den innebygde mikrofonen):

- 1 Fra hovedmenyen velger du  for å angi opptaksmodus.
- 2 Velg **[Start taleopptak]**.
  - Trykk på  for å veksle mellom pause og opptak.
- 3 Trykk på  for å stoppe.
  - ↳ Du får beskjed på skjermen om å lagre opptaket.
- 4 Trykk på  /  for å velge **[Ja]** / **[N.]**.
- 5 Trykk på  for å lagre opptaket.
  - ↳ Opptak lagres på spilleren. (Filnavnformat: VOICEXXX.MP3. XXX er opptaksnummeret som genereres automatisk.)



### Tips

- Du finner opptaksfilene under **[Opptaksbibliotek] > [Tale]**.

## Høre på FM-radioopptak

- 1 Fra hovedmenyen velger du  for å angi opptaksmodus.
- 2 Velg **[Opptaksbibliotek] > [FM-radio]**.
- 3 Velg et opptak.
- 4 Trykk på  for å spille av.

## Høre på stemme-/lydopptak

- 1 I menyen  velger du **[Opptaksbibliotek] > [Tale]**.
- 2 Velg et opptak.
- 3 Trykk på  for å spille av opptaket.

---

## Laste opp opptak til en datamaskin

- 1 Koble GoGear Vibe til datamaskinen (se avsnittet **Koble til og lade** i denne brukerhåndboken).
- 2 I **Windows® Utforsker** på datamaskinen velger du GoGear Vibe.
- 3 Velg **Opptak > Tale** eller **FM-radio**.
- 4 Kopier og lim inn opptakene på et sted på datamaskinen.

---

## Slette opptak

Bruk en datamaskin for å slette opptak fra GoGear Vibe:







- 1 Koble GoGear Vibe til datamaskinen (se avsnittet **Koble til** for instruksjoner).
- 2 I **Windows® Utforsker** på datamaskinen velger du GoGear Vibe.
- 3 Velg **Opptak > Tale** eller **FM-radio**.
- 4 Velg opptaket du vil slette.
- 5 Trykk på **Slett** på datamaskinen.  
↳ De valgte opptakene slettes.

# 12 Innstillinger





Slik tilpasser du GoGearVibe:

Fra hovedmenyen velger du  for å angi innstillingsmodus.

I -menyen navigerer du slik:

- 1 Trykk på  /  for å velge et alternativ.
- 2 Trykk på  for å bekrefte et valg, og for å gå til det neste nivået (hvis tilgjengelig).
- 3 Trykk på  for å gå tilbake til det forrige nivået.
- 4 Trykk på og hold  inne for å gå ut av -menyen.

I menyen  er følgende alternativer tilgjengelige:

Innstillinger	Alternativmeny	Undermeny for alternativer
[Spill-modus]	[Repeter]	<ul style="list-style-type: none"><li>• “[Repeter, av]” (standard)</li><li>• [Repeter 1]</li><li>• [Repeter alle]</li></ul>
	[Shuffle]	<ul style="list-style-type: none"><li>• “[Shuffle, av]” (standard)</li><li>• [Shuffle alle]</li></ul>
[Lydinnstillinger]	[Equalizer]	<ul style="list-style-type: none"><li>• [Av] (standard)</li><li>• [Rock]</li><li>• [Funk]</li><li>• [Hiphop]</li><li>• [Jazz]</li><li>• [Klassisk]</li><li>• [Techno]</li><li>• [Tilp.]</li></ul>
	[Volumbegr.]	Vertikal linjeindikator. Trykk på <b>– VOL +</b> for å justere lydnivået, og trykk deretter på  for å bekrefte.
[Sleep Timer]	<ul style="list-style-type: none"><li>• [Av] (standard)</li><li>• xx [min]</li></ul>	
[Skjerminnstil- linger]	[Lysstyrke]	Vertikal linjeindikator. Trykk på  eller  for å justere lysstyrken, og trykk deretter på  for å bekrefte.
	[Tema]	<ul style="list-style-type: none"><li>• [Mørk] (standard)</li><li>• [Rød]</li><li>• [Lys]</li></ul>
	[Bakgr.bel.timer]	<ul style="list-style-type: none"><li>• [[x] sekunder]</li></ul>
	[Timer for skjermavslåing]	<ul style="list-style-type: none"><li>• [[x] sekunder]</li><li>• [Alltid på]</li></ul>

[Skjerminnstil- linger]	[Skjermsparer]	<ul style="list-style-type: none"> <li>• [Av] (standard)</li> <li>• [Sangtittel]</li> <li>• [Albumomslag]</li> <li>• [Analog klokke]</li> <li>• [Digital klokke]</li> <li>• [Demo-modus]</li> </ul>	
[Dato og kl.slett]	[Innst. for kl.s.]	<ul style="list-style-type: none"> <li>• [Angi kl.sl.format]</li> <li>• Angi tid</li> </ul>	
	[Innst. for dato]	<ul style="list-style-type: none"> <li>• [Angi datoformat]</li> <li>• Angi dato</li> </ul>	
[Fremvisnings- innst.]	[Tid per lysbilde]	<ul style="list-style-type: none"> <li>• [[x] sekunder]</li> </ul>	
	[Repeter]	<ul style="list-style-type: none"> <li>• [Av] (standard)</li> <li>• [På]</li> </ul>	
	[Shuffle]	<ul style="list-style-type: none"> <li>• [Av] (standard)</li> <li>• [På]</li> </ul>	
[Språk]	<ul style="list-style-type: none"> <li>• [English] (standard)</li> <li>• Tsjekisk</li> <li>• Gresk</li> <li>• Tysk</li> <li>• Spansk</li> <li>• Fransk</li> <li>• Italiensk</li> <li>• Ungarsk</li> </ul>	<ul style="list-style-type: none"> <li>• Nederlandsk</li> <li>• Norsk</li> <li>• Polsk</li> <li>• Portugisisk</li> <li>• Portugisisk (Brasil)</li> <li>• Russisk</li> <li>• Slovakisk</li> <li>• Finsk</li> </ul>	<ul style="list-style-type: none"> <li>• Svensk</li> <li>• Tyrkisk</li> <li>• Forenklet kinesisk</li> <li>• Tradisjonell kinesisk</li> <li>• Japansk</li> <li>• Koreansk</li> <li>• Thai (bare /97-versjon)</li> </ul>
[Koble til PC- preferanse]	<ul style="list-style-type: none"> <li>• [MSC]</li> <li>• [MTP] (standard)</li> </ul>		
[Informasjon]	<ul style="list-style-type: none"> <li>• [Kapasitet:]</li> <li>• [Ledig plass:]</li> <li>• [Fastvareversjon:]</li> <li>• [Modell:]</li> <li>• [Støtteområde:]</li> </ul>		
[Fabrikkinnstil- linger]	[Gjenoppr. fabr.innst.? (Filer overf. til sp. blir ikke påvirket.)]	<ul style="list-style-type: none"> <li>• [Ja]</li> <li>• [N.]</li> </ul>	

# 13 Oppdatere GoGear Vibe

GoGearVibe kontrolleres av et internt program som kalles fastvaren. Det kan ha blitt utgitt nyere versjoner av fastvaren etter at du kjøpte GoGearVibe.

Programvaren som heter **Philips Device**

**Manager** kan bruke datamaskinen til å se etter fastvareoppdateringer som er tilgjengelige på Internett.

Installer **Philips Device Manager** på datamaskinen fra GoGearVibe, eller last ned den nyeste versjonen fra [www.philips.com/support](http://www.philips.com/support).

## Merknad

- Musikkfilene påvirkes ikke av en fastvareoppdatering.

- 5 Når displayet viser at **oppdateringen er fullført**, kan du klikke på **OK**.
- 6 Koble GoGear Vibe fra datamaskinen.
  - ↳ GoGearVibe starter automatisk på nytt etter at fastvaren er oppdatert, og er klar til bruk igjen.

---

## Verifisere/oppdatere fastvaren manuelt

- 1 Kontroller at datamaskinen er koblet til Internett.
- 2 Koble GoGear Vibe til datamaskinen (se avsnittet **Koble til og lade** for instruksjoner).
- 3 Klikk på **Start > Programmer > Philips Digital Audio Player > Vibe Device Manager** på datamaskinen for å starte **Philips Device Manager**.
- 4 Klikk på **Oppdater**.
  - ↳ **Philips GoGear Vibe Device Manager** ser etter oppdateringer og installerer ny fastvare hvis den er tilgjengelig fra Internett.

# 14 Feilsøking

Hvis GoGearVibe ikke fungerer ordentlig eller displayet fryser, kan du tilbakestille enheten uten tap av data:

## Hvordan tilbakestiller jeg GoGear Vibe?

- Sett tuppen på en penn eller noe annet inn i tilbakestillingshullet som finnes på venstre side av GoGear Vibe. Hold nede til spilleren slås av.
- Hvis tilbakestillingsalternativet mislykkes, følger du trinnene for hvordan du gjenoppretter GoGear Vibe med **Philips Device Manager**:

**1** Velg **Start > Programmer > Philips Digital Audio Player > Vibe Device Manager > Philips Device Manager** på datamaskinen for å starte **Philips Device Manager**.

**2** Slå av GoGear Vibe før du fortsetter.

**3** Trykk på og hold inne volumknappen **+** mens du kobler GoGear Vibe til datamaskinen.

**4** Hold knappen inne til **Philips Device Manager** kjenner igjen GoGear Vibe og angir gjenopprettingsmodus.

**5** Klikk på knappen **Repair** på datamaskinen, og følg instruksjonene i **Philips Device Manager** for å fullføre gjenopprettingsprosessen.

**6** Når gjenopprettingen er fullført, kobler du GoGear Vibe fra datamaskinen.

**7** Start GoGear Vibe på nytt.

# 15 Teknisk informasjon

---

## Strøm

Strømforsyning: 290 mAh internt oppladbart Li-ion polymer-batteri  
Avspillingstid<sup>1</sup> (musikk): 25 timer

---

## Programvare på CD-ROM

Philips Device Manager: gjenopprette og oppgradere  
Media Converter for Philips: konvertere og overføre mediefiler

---

## Windows Media Player

---

## Tilkobling

Hodetelefon 3,5 mm  
Høyhastighets USB 2.0

---

## Lyd

Kanalseparering: 45 dB  
Frekvensrespons: 80 Hz–18 kHz  
Utgangseffekt: 2 x 3 mW  
Signal-til-støy-forhold: > 84 dB

---

## Lydavspilling

Komprimeringsformat:  
MP3-bithastighet: 8–320 kps og VBR  
MP3-samplingshastighet: 8, 11,025, 16, 22,050, 24, 32, 44,1, 48 kHz  
WMA-bithastighet: 5–192 kbps VBR  
WMA-samplingshastighet: 8, 11,025, 16, 22,050, 24, 32, 44,1, 48 kHz  
Støtte for ID3-merke  
Lydformatstøtte

---

## Videoavspilling

Støtte for SMV-format

---

## Lagringsmedium

Integrert minnekapasitet<sup>2</sup>:  
SA1VBE02 2 GB NAND Flash  
SA1VBE04 4 GB NAND Flash  
SA1VBE08 8 GB NAND Flash  
SA1VBE16 16 GB NAND Flash

---

## Musikkoverføring<sup>3</sup>

Dra-og-slipp i Windows® Utforsker

---

## Skjerm

Farge-LCD 128 x 128 piksler

---

## Merknad

- <sup>1</sup>Oppladbare batterier har et begrenset antall ladesykluser. Batterilevetiden og antallet ladesykluser varierer i henhold til bruk og innstillinger.
- <sup>2</sup>1 GB = 1 milliard byte, tilgjengelig lagringskapasitet vil være mindre. Full minnekapasitet er kanskje ikke tilgjengelig fordi noe minne er reservert til spilleren. Lagringskapasitet er basert på 4 minutter per sang og 128 kbps MP3-koding.
- <sup>3</sup>Overføringshastigheten avhenger av operativsystem og programvarekonfigurasjon.

---

## Systemkrav

- Windows® XP (SP2 eller nyere) / Vista
- Pentium III 800 MHz-prosessor eller høyere
- 520 MB RAM
- 500 MB harddiskplass
- Internett-tilkobling
- Windows® Internet Explorer 6.0 eller nyere
- USB-port

---

## Musikkfilformater som støttes

GoGear Vibe støtter følgende musikkformater:

- MP3
- PCM
- ADPCM
- Audible
- WMA

---

## Videofilformater som støttes

GoGear Vibe støtter følgende videoformater:

- SMV

---

## Bildefilformater som støttes

GoGear Vibe støtter følgende bildeformater:

- JPEG

# 16 Ordliste

---

## A

### Albumomslag

Albumomslag er en funksjon som viser bildet (omslaget) på et musikkalbum. Med denne visningen kan brukeren raskt identifisere et musikkalbum. Omslagsfilene for musikkalbum kan lastes ned fra Internett.

## D

### Desibel (dB)

En måleenhet som brukes til å uttrykke den relative forskjellen i kraften eller intensiteten i lyd.

### Digital Audio (digital lyd)

Digital Audio er et lydsignal som er konvertert til numeriske verdier. Digital lyd kan overføres via flere kanaler. Analog lyd kan bare overføres via to kanaler.

## F

### FM (frekvensmodulering)

En metode for modulering i radiokringkasting der frekvensen for bærerspenningen varierer med frekvensen for moduleringspenningen.

## J

### JPEG

Et svært vanlig digitalt stillbildeformat. Et datakomprimeringsystem for stillbilder foreslått av Joint Photographic Expert Group, som har liten reduksjon i bildekvalitet til tross for det høye komprimeringsforholdet. Filene har filtypen ".jpg" eller ".jpeg."

## K

### Kbps

Kilobiter per sekund. Et digitalt målesystem for datahastighet som ofte brukes med svært komprimerte formater, for eksempel AAC, DAB og MP3. Jo høyere verdien er, jo bedre er vanligvis kvaliteten.

### Komprimering

For lyd er dette en prosess for å redusere lyddataene midlertidig eller permanent for å få en mer effektiv lagring eller overføring. En midlertidig reduksjon i filstørrelsen kalles komprimering uten tap, og ingen informasjon går tapt. En permanent reduksjon i filstørrelsen (for eksempel som for MP3-filer) kalles komprimering med tap og omfatter sletting av unødvendig informasjon, som går ugenkallelig tapt.

## L

### LCD (Liquid Crystal Display)

Sannsynligvis den vanligste metoden for å vise visuell informasjon på elektronisk utstyr som ikke er datamaskiner.

## M

### MHz (megahertz)

Én million sykluser per sekund.

### Miniatyrbilde

Et miniatyrbilde er en bildeversjon i redusert størrelse som brukes for å gjøre det enklere å gjenkjenne et element. Miniatyrbilder har samme rolle for bilder som en normal tekstindeks har for ord.

### MP3

Et filformat med et komprimeringsystem for lyddata. MP3 er en forkortelse for Motion Picture Experts Group 1 (eller MPEG-1), Audio Layer 3. Ved å bruke av MP3-formatet kan én CD-R- eller CD-RW-plate inneholde cirka ti ganger så mye data som en vanlig CD.



---

## P

### **PCM (Pulse Code Modulation)**

Banebrytende form for digitalt opptak.

### **PlaysForSure\***

PlaysForSure\* er en GoGear-funksjon fra Philips som sikrer kompatibilitet med Windows Media Player 10 og Windows XP. PlaysForSure\*-logoen forsikrer brukeren om at musikken de kjøper fra en Internettbutikk med denne logoen, er kompatibel med GoGear-spillere fra Philips.

---

## S

### **Shuffle**

En funksjon der lydfiler (spor) spilles av i tilfeldig rekkefølge.

### **SMV [SigmaTel Motion Video Format – SigmaTel-videoformat]**

Et delvis komprimert videoformat fra SigmaTel som tillater konvertering av vanlige filer med PC-film for avspilling på en bærbar multimediaspiller.

### **Stereo**

Betyr opprinnelig solid. Refererer vanligvis til stereo i to kanaler, selv om utviklingen innen digital lyd går mot stereo i flere kanaler.

### **SuperPlay**

SuperPlay™ er en spesialfunksjon for produktet som gjør at lytteren kan spille av all musikken under øverste nivå i en bibliotekkategori, for eksempel artister eller album, uten å måtte velge spillelisteelementer.

### **SuperScroll**

SuperScroll™ er en navigeringsfunksjon for søkeknappene med dobbel funksjon på produktet. SuperScroll™ gir enkel hastighetskontroll når du blar gjennom store biblioteker for å finne elementer raskt. Hvis du trykker lenge på knappen, får du en raskere bla-hastighet.

---

## V

### **Volum**

Volum er det vanligste ordet som brukes til å beskrive kontrollen over lydens relative styrke. Det brukes også om funksjonen på mange elektroniske enheter til å kontrollere lydstyrken.

---

## W

### **WAV**

Et format for lydfiler utviklet av Microsoft og IBM sammen. Innebygd i Windows 95 til XP, noe som i realiteten gjorde det til standarden for lyd på PCer. WAV-lydfiler har ".wav" i slutten av navnet og kan spilles av på nesten alle Windows-programmer som støtter lyd.

### **WMA (Windows Media Audio)**

Et lydformat som tilhører Microsoft og er en del av Microsoft Windows Media-teknologien. Omfatter Microsoft Digital Rights Management-verktøy, Windows Media Video-krypteringsteknologi og Windows Media Audio-krypteringsteknologi.

### **WMV [Windows Media Video]**

Viser til en videokomprimeringsteknologi som er utviklet av Microsoft Corporation. WMV-innhold kan kodes ved hjelp av Windows Media®-koderen, 9-serien. Filer gjenkjennes gjennom filtypen .wmv.

