

PHILIPS

GC6600 series



EN User manual

DA Brugervejledning

DE Benutzerhandbuch

FI Käyttöopas

FR Mode d'emploi

IT Manuale per l'utente

NL Gebruiksaanwijzing

SV Användarhandbok



www.philips.com

100% recyclable paper
100% papier recyclé

4239.000.9024.6



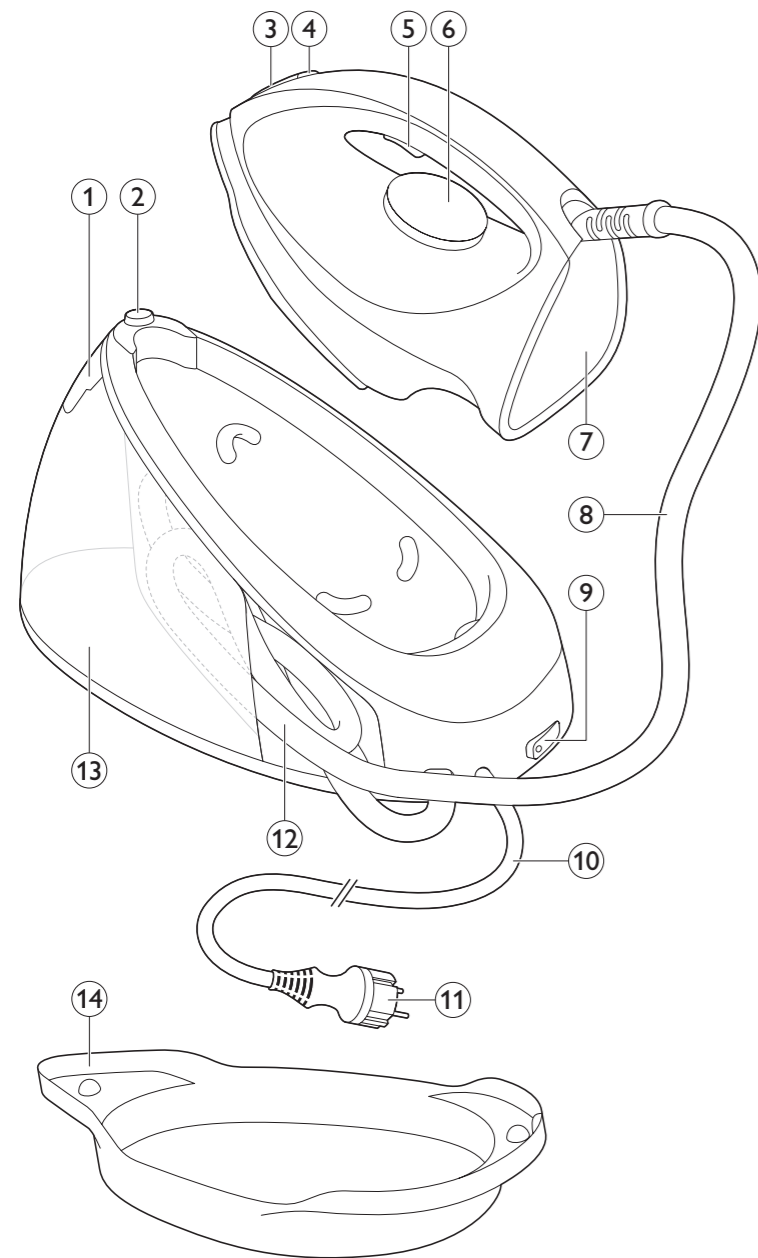

3

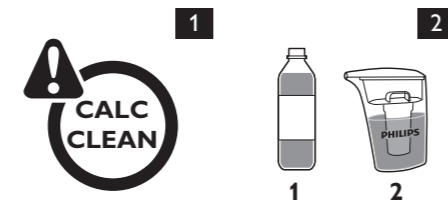

IMPORTANT

- Perform Calc-Clean process regularly for great steam and prolonged life (Fig. 1).
- Recommended water to use: distilled or demineralised water (Fig. 2).

VIGTIGT

- Foretag afkalkningen for velfungerende damp og lang levetid (Fig. 1).
- Anbefalet vandtype: destilleret eller demineraliseret vand (Fig. 2).

WICHTIG

- Führen Sie die Entkalkung für optimalen Dampf und eine lange Nutzungsdauer durch (Abb. 1).
- Empfohlenes Wasser: destilliertes oder demineralisiertes Wasser (Abb. 2).

TÄRKEÄÄ

- Käytä Calc-Clean-toimintoa säännöllisesti, sillä se takaa tasaisen höyryntuoton ja laitteen pitkän käyttöiän (Kuva 1).
- Suositeltu vesilaatu: tislattu tai pehmennetty vesi (Kuva 2).

IMPORTANT

- Effectuez régulièrement le traitement anticalcaire pour une vapeur de qualité et une durée de vie prolongée (fig. 1).
- Recommandation pour l'eau à utiliser : eau distillée ou déminéralisée (fig. 2).

IMPORTANTE

- Eseguite regolarmente la procedura Calc-Clean per maggiore vapore e durata del ferro (fig. 1).
- Acqua da utilizzare: distillata o demineralizzata (fig. 2).

BELANGRIJK

- Voer de Calc-Clean-procedure regelmatig uit voor een hoge stoomproductie en een langere levensduur (fig. 1).
- Aanbevolen water: gedistilleerd of gedemineraliseerd water (fig. 2).

VIKTIGT

- Utför avkalkningsprocessen regelbundet för bättre ånga och förlängd livslängd på produkten (Bild 1).
- Rekommenderat vatten att använda: destillerat eller demineraliserat vatten (Bild 2).

SVENSKA 37

Problem	Möjlig orsak	Lösning
Apparaten avger ett högt pumppljud.	Vattenbehållaren är tom.	Fyll på vattentanken med vatten och tryck på ångaktivatorn tills pumppljudet blir tystare och ånga kommer ut ur stryksulan.
Det kommer vattendroppar ur stryksulan.	Efter avkalkningsprocessen kan det återstående vattnet eventuellt droppa från stryksulan.	Torka av stryksulan med en trasa. Om avkalkningslampan fortfarande blinkar och apparaten fortfarande piper utför du avkalkningsprocessen (se kapitlet "VIKTIGT – Rengöring och underhåll").
	Avkalkningsprocessen är inte slutförd.	Du måste utföra avkalkningsprocessen igen (se kapitlet "VIKTIGT – Rengöring och underhåll").
Det kommer smutsigt vatten eller annan smuts ur stryksulan.	Smuts eller kemikalier som finns i vattnet har fastnat i ångöppningarna och/eller på stryksulan.	Avkalka apparaten regelbundet (se kapitlet "VIKTIGT – Rengöring och underhåll").
Det kommer vatten ur stryksulan.	Du har startat avkalkningsprocessen av misstag (se kapitlet "VIKTIGT – Rengöring och underhåll").	Stäng av apparaten och sätt sedan på den igen. Vrid temperaturvredet till den önskade temperaturinställningen i stället för CALC CLEAN. Vänta tills strykjärnet är varmt och klarlampan för strykning lyser.
Avkalkningsprocessen startar inte.	Du har inte vridit temperaturvredet till CALC CLEAN eller så har du inte väntat tills strykjärnet är varmt.	Se kapitlet "VIKTIGT – Rengöring och underhåll".
	Du har inte tryckt på avkalkningsknappen i två sekunder tills apparaten började pipa.	Se kapitlet "VIKTIGT – Rengöring och underhåll".

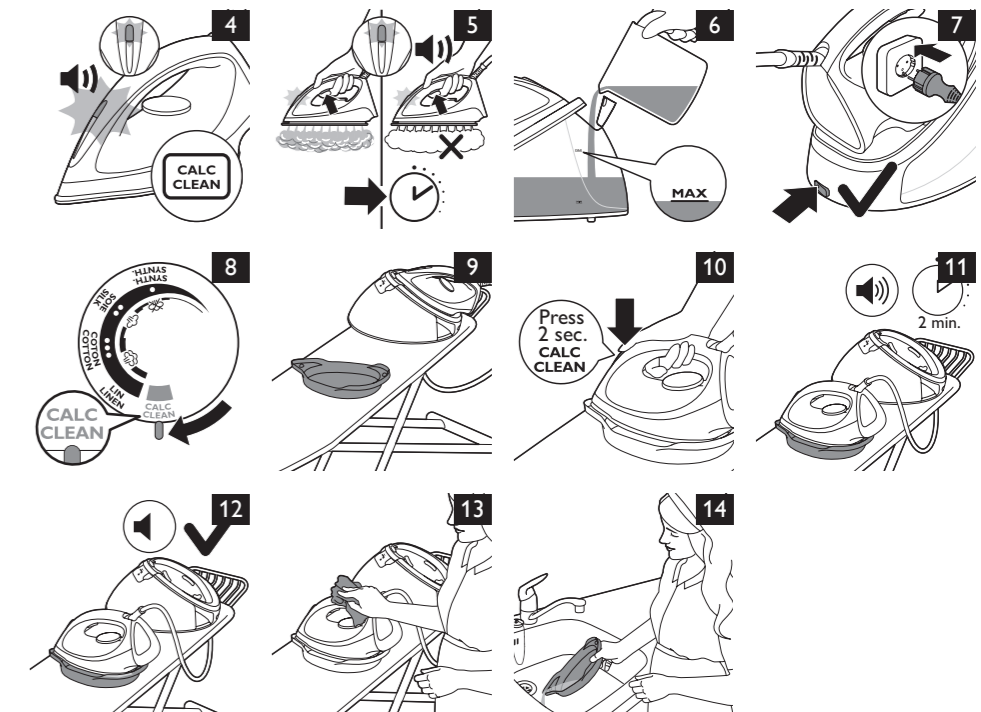

GC6600 series

ENGLISH	6
DANSK	10
DEUTSCH	14
SUOMI	18
FRANÇAIS	22
ITALIANO	26
NEDERLANDS	30
SVENSKA	34

Introduction

Congratulations on your purchase and welcome to Philips! To fully benefit from the support that Philips offers, register your product at www.philips.com/welcome.



Read this user manual, the important information leaflet, and the quick start guide on the packaging carefully before you use the appliance. Save them for future reference.

General description (Fig. 3)

- 1 Water tank filling funnel
- 2 Carry lock (specific types only)
- 3 'Iron ready' light
- 4 Calc-Clean button with Calc-Clean light
- 5 Steam trigger
- 6 Temperature dial
- 7 Heel
- 8 Water supply hose
- 9 On/off switch
- 10 Mains cord
- 11 Mains plug
- 12 Hose storage compartment
- 13 Water tank
- 14 Smart Calc-Clean container

Setting the temperature

To set the required ironing temperature, turn the temperature dial to the appropriate position. The appliance adjusts the steam automatically, depending on the ironing temperature set.

Temperature setting	Automatic steam setting	Fabric type
SYNTH to ●		Synthetic fabrics (e.g., acetate, acrylic, nylon, polyamide)
●●		Wool, viscose, polyester and silk
●●● to LINEN		Cotton, linen

Recommended water to use: distilled or demineralised water

Your appliance has been designed to be used with tap water. If you live in an area with hard water, fast scale build-up may occur. It is therefore recommended to use distilled or demineralised water to prolong the lifetime of your appliance.

Do not add perfume, water from the tumble dryer, vinegar, starch, descaling agents, ironing aids, chemically descaled water or other chemicals, as they may cause water spitting, brown staining or damage to your appliance.

IMPORTANT - Cleaning and maintenance

Smart Calc-Clean System

Your appliance has been designed with a Smart Calc-Clean system to ensure that descaling and cleaning is done regularly. This helps to maintain a strong steam performance and avoids dirt and stains coming out of the soleplate over time. To ensure that the cleaning process is performed, the steam generator gives regular reminders. Besides that, a second defence step to protect the steam generator from scale is integrated: the steam function gets disabled if descaling is not done after 1 hour steam ironing once the reminder came up. After descaling is done, the steam function will be restored. This takes place regardless of the type of water used.

Sound and light Calc-Clean reminder

- After 1 to 3 months of use, the Calc-Clean light starts flashing and the appliance starts beeping to indicate that you have to perform the Calc-Clean process (Fig. 4).
- You can continue steam ironing for 1 hour while the Calc-Clean light flashes and the appliance beeps. After 1 hour, the steam function is automatically disabled. You have to perform the Calc-Clean process before you can continue steam ironing. (Fig. 5)

Tip: You can continue to dry iron by not pressing the steam trigger.

Performing the Calc-Clean process with the Calc-Clean container

Do not leave the appliance unattended during the Calc-Clean process.

Caution: Do not interrupt the process by lifting the iron up from the Calc-Clean container, as hot water and steam will come out of the soleplate.

- 1** Fill up the water tank halfway (Fig. 6).
- 2** Make sure that the appliance is plugged in and switched ON during the Calc-Clean process (Fig. 7).
- 3** Turn the temperature dial to CALC CLEAN (Fig. 8).
- 4** Place the Calc-Clean container on the ironing board or any other even, stable surface (Fig. 9).
- 5** Place the iron stably on the Calc-Clean container.

Note: The Calc-Clean container has been designed to collect scale particles and hot water during the Calc-Clean process. It is perfectly safe to rest the iron on this container during the entire process.

- 6** Press and hold the Calc-Clean button for 2 seconds until you hear short beeps (Fig. 10).
- 7** During the Calc-Clean process, you hear short beeps and a pumping sound. Wait approximately 2 minutes for the appliance to complete the process (Fig. 11).
- 8** When the Calc-Clean process is completed, the iron stops beeping (Fig. 12).
- 9** Wipe the iron with a piece of cloth and put it back on the base station (Fig. 13).
- 10** As the Calc-Clean container becomes hot during the Calc-Clean process, wait approx. 5 minutes before you touch it.
- 11** Carry the Calc-Clean container to the sink, empty it and store it for future use (Fig. 14).
- 12** If necessary, you can repeat steps 1 to 11. Make sure that you empty the Calc-Clean container before you start the Calc-Clean process.

Note: During the Calc-Clean process, clean water may come out of the soleplate if no scale has accumulated inside the iron. This is normal.

8 ENGLISH

Safety auto-off mode (specific types only)

- To save energy, the steam generator switches off automatically when it has not been used for 15 minutes. The 'iron ready' light flashes.
- To reactivate the steam generator, set the on/off switch to 'off' position and then to 'on' position.

Troubleshooting

This chapter summarises the most common problems you could encounter with the appliance. If you are unable to solve the problem with the information below, visit www.philips.com/support for a list of frequently asked questions or contact the Consumer Care Centre in your country.

Problem	Possible cause	Solution
The iron does not produce any steam.	There is not enough water in the water tank.	Fill the water tank beyond the MIN indication. Press and hold the steam trigger until steam comes out. It may take up to 30 seconds until steam comes out.
	You have not pressed the steam trigger.	Press and hold the steam trigger until steam comes out.
	You have set the temperature dial to ●.	Turn the temperature dial to ●● or higher.
	The steam function has been disabled until you have performed the Calc-Clean process.	Perform the Calc-Clean process to restore the steam function (see chapter 'IMPORTANT - Cleaning and maintenance').
The Calc-Clean light flashes and the appliance beeps.	This is the Calc-Clean reminder.	Perform the Calc-Clean process within 1 hour after the Calc-Clean reminder is given.
The Calc-Clean light flashes and/or the appliance beeps.	You have not done or have not completed the Calc-Clean process.	Perform the Calc-Clean process to enable the steam function again (see chapter 'IMPORTANT - Cleaning and maintenance').
The Calc-Clean light flashes and the appliance beeps every time I press the steam trigger. No steam comes out of the soleplate.	You have not done or have not completed the Calc-Clean process.	Perform the Calc-Clean process to enable the steam function again (see chapter 'IMPORTANT - Cleaning and maintenance').
The appliance has switched off.	The safety auto-off function was activated. This happens automatically when the steam generator has not been used or the steam trigger has not been pressed for more than 15 minutes.	Set the on/off switch to 'off' position and then to 'on' position.

Problem	Possible cause	Solution
The appliance produces a loud pumping sound.	The water tank is empty.	Fill the water tank with water and press the steam trigger until the pumping sound becomes softer and steam comes out of the soleplate.
Water droplets come out of the soleplate.	After the Calc-Clean process, remaining water may drip out of the soleplate.	Wipe the soleplate dry with a piece of cloth. If the Calc-Clean light still flashes and the appliance still beeps, perform the Calc-Clean process (see chapter 'IMPORTANT - Cleaning and maintenance').
	The Calc-Clean process has not been completed.	You have to perform the Calc-Clean process again (see chapter 'IMPORTANT - Cleaning and maintenance').
Dirty water and impurities come out of the soleplate.	Impurities or chemicals present in the water have deposited in the steam vents and/or soleplate.	Perform the Calc-Clean process regularly (see chapter 'IMPORTANT - Cleaning and maintenance').
Water flushes out of the soleplate.	You have accidentally started the Calc-Clean process (see chapter 'IMPORTANT - Cleaning and maintenance').	Switch off the appliance. Then switch it back on again. Turn the temperature dial to the desired temperature setting instead of CÁL C CLEAN. Let the iron heat up until the 'iron ready' light lights up steadily.
The Calc-Clean process does not start.	You have not set the temperature dial to CALC CLEAN or you have not waited for the iron to heat up.	See chapter 'IMPORTANT - Cleaning and maintenance'.
	You have not pressed the Calc-Clean button for 2 seconds until the appliance started beeping.	See chapter 'IMPORTANT - Cleaning and maintenance'.

Introduktion

Tillykke med dit køb og velkommen til Philips! Få alle fordele af den support, som Philips tilbyder, ved at registrere dit produkt på www.philips.com/welcome

Læs denne brugervejledning, folderen med vigtige oplysninger og lynvejledningen på emballagen omhyggeligt igennem, inden apparatet tages i brug. Gem dem til senere brug.



Generel beskrivelse (Fig. 3)

- 1 Vandtankens påfyldningsdæksel
- 2 Transportlås (kun bestemte typer)
- 3 Lysindikator for "strygejernet er klar"
- 4 Calc-Clean-knap med Calc-Clean-indikator
- 5 Dampudløser
- 6 Temperaturvælger
- 7 Hæl
- 8 Vandforsyningslange
- 9 Tænd/sluk-knap
- 10 Netledning
- 11 Strømskik
- 12 Opbevaringsrum til slange
- 13 Vandtank
- 14 Smart Calc-Clean-beholder

Temperaturindstilling

Indstil den ønskede strygetemperatur ved at dreje temperaturvælgeren.

Apparatet regulerer dampen automatisk afhængigt af den valgte strygetemperatur.

Temperaturindstilling	Automatisk dampindstilling	Materialetype
SYNTH til ●		Syntetiske materialer (f.eks. acetat, akryl, nylon, polyamid)
●●		Uld, viskose, polyester og silke
●●● til LINEN		Bomuld, hør, linned

Anbefalet vandtype: destilleret eller demineraliseret vand

Apparatet er udviklet til brug med vand fra hanen. Hvis du bor i et område med hårdt vand, kan der hurtigt komme kalkaflejringer. Derfor anbefales det at bruge destilleret eller demineraliseret vand for at forlænge apparatets levetid.

Tilsæt ikke parfume, vand fra en tørretumbler, eddike, stivelse, afkalkningsmiddel, strygemiddel, kemisk afkalket vand eller andre kemikalier, da de kan medføre vandstænk, brune pletter eller skader på apparatet.

VIGTIGT – rengøring og vedligeholdelse

Smart Calc-Clean-system

Apparatet er udstyret med et Smart Calc-Clean-system for at sikre, at afkalkning og rengøring foretages regelmæssigt. Derved bibeholdes en imponerende dampproduktion, og det forhindres, at der med tiden kommer snavs og pletter ud fra strygesålen. Dampgeneratoren udsender regelmæssige påmindelser

om at huske at rengøre apparatet. Ud over dette har dampgeneratoren et andet indbygget trin til beskyttelse imod kalkaflejringer: Dampfunktionen deaktiveres, hvis der ikke foretages afkalkning efter 1 times dampstrygning, efter at påmindelsen kom frem. Efter afkalkningen er udført, genaktiveres dampfunktionen. Dette sker, uanset hvilken type vand der anvendes.

Lyd- og indikatorpåmindelse om Calc-Clean

- Efter 1 til 3 måneders brug begynder Calc-Clean-indikatoren at blinke, og apparatet begynder at bippe for at minde dig om at foretage afkalkningen (Fig. 4).
- Du kan fortsætte med dampstrygning i 1 time, mens Calc-Clean-indikatoren blinker; og apparatet bipper. Når der er gået 1 time, deaktiveres dampfunktionen automatisk. Du skal foretage afkalkningen, før du kan fortsætte dampstrygningen. (Fig. 5)

Tip: Du kan fortsætte med tør stryging ved ikke at trykke på dampudløseren.

Afkalkning med Calc-Clean-beholderen

Lad ikke apparatet være uden opsyn under Calc-Clean-processen.

Advarsel: Du må ikke afbryde processen ved at løfte strygejernnet op fra Calc-Clean-beholderen, da varmt vand og damp kommer ud fra strygesålen.

- 1** Fyld vandtanken halvvejs op (Fig. 6).
- 2** Sørg for, at apparatets ledning er sat i stikkontakten og tændt (ON) under afkalkningen (Fig. 7).
- 3** Drej temperaturvælgeren til CALC CLEAN (Fig. 8).
- 4** Anbring Calc-Clean-beholderen på strygebrættet eller et andet jævnt og stabilt underlag (Fig. 9).
- 5** Sæt strygejernnet stabilt på Calc-Clean-beholderen.

Bemærk: Calc-Clean-beholderen opsamler kalkpartikler og varmt vand under afkalkningen. Det er helt sikkert at stille strygejernnet på denne beholder undervejs.

- 6** Hold Calc-Clean-knappen nede i 2 sekunder, indtil du hører korte bip (Fig. 10).
- 7** Under afkalkningen kan du høre korte biplyde og en pumpelyd. Vent ca. 2 minutter, til apparatet er færdig med afkalkningen (Fig. 11).
- 8** Når afkalkningen er færdig, holder strygejernnet op med at bippe (Fig. 12).
- 9** Tør strygejernnet af med en klud, og stil det tilbage i basestationen (Fig. 13).
- 10** Calc-Clean-beholderen bliver varm under afkalkningsprocessen, så vent ca. 5 minutter, inden du rører ved den.
- 11** Flyt Calc-Clean-beholderen hen til vasken, tøm den, og opbevar den til senere brug (Fig. 14).
- 12** Hvis det er nødvendigt, kan du gentage trin 1 til 7. Sørg for at tømme Calc-Clean-beholderen, før du påbegynder afkalkningen.

12 DANSK

Bemærk: Under afkalkningen kan der komme rent vand ud fra strygesålen, hvis der ikke har samlet sig kalk inde i strygejernnet. Dette er normalt.

Automatisk sikkerhedsafbrydelse (gælder kun nogle modeller)

- For at spare energi slukker dampgeneratoren automatisk, når den ikke har været i brug i 15 minutter. Lysindikatoren for "strygejernnet er klar" blinker.
- Genaktiver dampstationen ved at indstille on/off-knappen til positionen "off" og derefter til "on".

Fejlfinding

Dette kapitel opsummerer de mest almindelige problemer, du kan støde på ved brug af apparatet. Hvis du ikke kan løse problemet ved hjælp af nedenstående oplysninger, kan du se en liste over ofte stillede spørgsmål på www.philips.com/support. Du er også altid velkommen til at kontakte dit lokale Philips Kundecenter.

Problem	Mulig årsag	Løsning
Strygejernnet producerer ingen damp.	Der er ikke nok vand i vandtanken.	Fyld vandtanken til op over MIN-mærket. Hold dampudløseren nede, indtil der kommer damp ud. Det kan tage op til 30 sekunder, før der kommer damp ud.
	Du har ikke trykket på dampudløseren.	Hold dampudløseren nede, indtil der kommer damp ud.
	Du har indstillet temperaturvælgeren til ●.	Indstil temperaturvælgeren til ●● eller højere.
	Dampfunktionen er blevet deaktiveret, indtil du er færdig med afkalkningen.	Foretag afkalkningen for at aktivere dampfunktionen igen (se afsnittet "VIGTIGT – Rengøring og vedligeholdelse").
Calc-Clean-indikatoren blinker, og apparatet bipper.	Det er Calc-Clean-påmindelsen.	Foretag afkalkningen inden for 1 time efter Calc-Clean-påmindelsen.
Calc-Clean-indikatoren blinker, og/eller apparatet bipper.	Du har ikke foretaget eller ikke afsluttet afkalkningen.	Foretag afkalkningen for at aktivere dampfunktionen igen (se afsnittet "VIGTIGT – Rengøring og vedligeholdelse").
Calc-Clean-indikatoren blinker, og apparatet bipper hver gang, jeg trykker på dampudløseren. Der kommer ingen damp ud af strygesålen.	Du har ikke foretaget eller ikke afsluttet afkalkningen.	Foretag afkalkningen for at aktivere dampfunktionen igen (se afsnittet "VIGTIGT – Rengøring og vedligeholdelse").

Problem	Mulig årsag	Løsning
Apparatet er slukket.	Funktionen Automatisk sikkerhedsafbrydelse er aktiveret. Dette sker automatisk, når dampgeneratoren ikke har været i brug eller der ikke er blevet trykket på dampudløseren i mere end 15 minutter.	Indstil on/off-knappen til positionen "off" og derefter til "on".
Der høres en høj pumpelyd fra apparatet.	Vandtanken er tom.	Fyld vandtanken med vand, og tryk på dampudløseren, indtil pumpelyden bliver svagere, og der kommer damp ud fra strygesålen.
Der drypper vand ud fra strygesålen.	Efter afkalkningen kan eventuelt resterende vand dryppe ud fra strygesålen.	Tør strygesålen af med en klud. Hvis Calc-Clean-indikatoren stadig blinker, og apparatet stadig bipper, foretages afkalkningen (se kapitlet "VIGTIGT – Rengøring og vedligeholdelse").
	Afkalkningsprocessen er ikke afsluttet.	Du skal foretage afkalkningen igen (se kapitlet "VIGTIGT – Rengøring og vedligeholdelse").
Der kommer snavset vand og urenheder ud fra strygesålen.	Urenheder eller kemikalier i vandet kan have aflejret sig i damphullerne og/eller på strygesålen.	Afkalk regelmæssigt (se kapitlet "VIGTIGT – Rengøring og vedligeholdelse").
Der strømmer vand ud fra strygesålen.	Du har utilsigtet sat afkalkningen i gang (se kapitlet "VIGTIGT – Rengøring og vedligeholdelse").	Sluk for apparatet. Tænd derefter for det igen. Drej temperaturvælgeren til den ønskede temperatur i stedet for CALC CLEAN. Lad strygejernets varme op, indtil indikatoren for "strygejern er klar" lyser konstant.
Afkalkningen starter ikke.	Du har ikke indstillet temperaturvælgeren til CALC CLEAN, eller du har ikke ventet på, at strygejernets varmer op.	Se kapitlet "VIGTIGT – Rengøring og vedligeholdelse".
	Du har ikke trykket på Calc-Clean-knappen i 2 sekunder, indtil apparatet begyndte at bippe.	Se kapitlet "VIGTIGT – Rengøring og vedligeholdelse".

Einführung

Herzlichen Glückwunsch zu Ihrem Kauf und willkommen bei Philips!



Um die Unterstützung von Philips optimal nutzen zu können, registrieren Sie Ihr Produkt bitte unter **www.philips.com/welcome**. Lesen Sie diese Bedienungsanleitung, die Broschüre mit wichtigen Informationen und die Kurzanleitung auf der Verpackung sorgfältig durch, bevor Sie das Gerät verwenden. Speichern Sie sie zur späteren Verwendung.

Allgemeine Beschreibung (Abb. 3)

- 1 Einfülltrichter für den Wasserbehälter
- 2 Transportverriegelung (nur bestimmte Gerätetypen)
- 3 Bereitschaftsanzeige
- 4 Calc-Clean-Taste mit Calc-Clean Anzeige
- 5 Dampfauslöser
- 6 Temperaturregler
- 7 Rückkante
- 8 Verbindungsschlauch
- 9 Ein-/Ausschalter
- 10 Netzkabel
- 11 Netzstecker
- 12 Fach für Schlauchaufbewahrung
- 13 Wasserbehälter
- 14 Intelligenter Calc-Clean-Behälter

Die Temperatur einstellen

Stellen Sie die gewünschte Bügeltemperatur durch Drehen des Temperaturreglers ein. Das Gerät passt den Dampf automatisch an, abhängig von der Einstellung für die Bügeltemperatur:

Temperatureinstellung	Automatische Dampfeinstellung	Gewebeart
SYNTH auf ●		Synthetikfasern (z. B. Azetat, Acryl, Nylon, Polyamid)
●●		Wolle, Viskose, Polyester und Seide
●●● auf LINEN		Baumwolle, Leinen

Empfohlenes Wasser: destilliertes oder demineralisiertes Wasser

Dieses Gerät wurde für die Verwendung mit Leitungswasser entwickelt. Wenn Sie in einer Region mit hartem Wasser leben, kann es schnell zu Kalkablagerungen kommen. Daher wird empfohlen, destilliertes oder demineralisiertes Wasser zu verwenden, um die Lebensdauer Ihres Geräts zu verlängern.

Geben Sie kein Parfüm, Wasser aus dem Wäschetrockner, Essig, Stärke, Entkalkungsmittel, Bügelhilfsmittel, chemisch entkalktes Wasser oder andere Chemikalien hinzu, da dies zu Austreten von Wasser, braunen Flecken oder Schäden am Gerät führen kann.

WICHTIG – Reinigung und Pflege

Intelligentes Calc-Clean-System

Ihr Gerät ist mit einer intelligenten Calc-Clean-Funktion ausgestattet, die sicherstellt, dass es regelmäßig entkalkt und gereinigt wird, damit die Dampfleistung möglichst lange Zeit erhalten bleibt und Schmutz und Flecken nicht nach einiger Zeit aus der Bügelsohle austreten. Um sicherzustellen, dass der Reinigungsvorgang durchgeführt wird, gibt die Dampfbügelstation regelmäßige Erinnerungen aus. Außerdem wurde eine zusätzliche Schutzfunktion gegen Kalk in die Dampfbügelstation integriert: Die Dampffunktion wird deaktiviert, wenn eine Stunde nach der entsprechenden Erinnerung der Entkalkungsvorgang nicht durchgeführt wurde. Nach dem Entkalken wird die Dampffunktion wieder aktiviert. Dies findet unabhängig von der Art des verwendeten Wassers statt.

Akustische und visuelle Calc-Clean-Erinnerung

- Nach ein bis drei Monaten Verwendung beginnt die Calc-Clean Anzeige zu blinken und das Gerät gibt Signaltöne aus, um anzuzeigen, dass Sie das entkalken müssen (Abb. 4).
- Sie können eine weitere Stunde Dampfbügeln, während die Calc-Clean-Anzeige blinkt und das Gerät Signaltöne ausgibt. Nach einer Stunde wird die Dampffunktion automatisch deaktiviert. Sie müssen das Gerät entkalken, bevor Sie das Dampfbügeln fortsetzen können. (Abb. 5)

Tip: Sie können weiterhin ohne Dampf bügeln, indem Sie den Dampfauslöser nicht drücken.

Mithilfe des Calc-Clean Behälters entkalken

Lassen Sie das Gerät während des Entkalkens nicht unbeaufsichtigt.

Achtung: Unterbrechen Sie den Vorgang nicht, indem Sie das Bügeleisen vom Calc-Clean-Behälter heben, da heißes Wasser und Dampf aus der Bügelsohle austreten.

- 1** Füllen Sie den Wasserbehälter zur Hälfte (Abb. 6).
- 2** Vergewissern Sie sich, dass das Gerät während des Entkalkens mit der Stromversorgung verbunden und **INGESCHALTET** ist (Abb. 7).
- 3** Stellen Sie den Temperaturregler auf **CALC CLEAN** (Abb. 8).
- 4** Stellen Sie den Calc-Clean-Behälter auf das Bügelbrett oder eine andere gerade, stabile Oberfläche (Abb. 9).

- 5** Stellen Sie das Bügeleisen sicher auf den Calc-Clean-Behälter.

Hinweis: Der Calc-Clean-Behälter wurde so entwickelt, dass er Kalkpartikeln und heißes Wasser während des Entkalkungsvorgangs auffängt. Es ist absolut sicher, das Bügeleisen während des gesamten Vorgangs auf diesem Behälter stehen zu lassen.

- 6** Halten Sie die Calc-Clean-Taste 2 Sekunden lang gedrückt, bis Sie kurze Signaltöne hören (Abb. 10).
- 7** Während des Entkalkens hören Sie kurze Signaltöne und ein Pumpgeräusch. Warten Sie ca. 2 Minuten, bis das Gerät den Vorgang beendet hat (Abb. 11).
- 8** Wenn der Entkalkungsvorgang abgeschlossen ist, gibt das Gerät keine Signaltöne mehr aus (Abb. 12).
- 9** Wischen Sie das Bügeleisen mit einem Tuch ab, und stellen Sie es wieder auf den Aufheizsockel (Abb. 13).
- 10** Da der Calc-Clean-Behälter während des Entkalkens heiß wird, warten Sie ca. 5 Minuten, bevor Sie ihn berühren.
- 11** Tragen Sie den Calc-Clean-Behälter zum Waschbecken, leeren Sie ihn aus, und räumen Sie ihn für eine spätere Verwendung auf (Abb. 14).
- 12** Wiederholen Sie falls nötig Schritt 1 bis 11. Vergewissern Sie sich, dass Sie den Calc-Clean-Behälter entleeren, bevor Sie mit dem Entkalken beginnen.

Hinweis: Während des Entkalkens kann sauberes Wasser aus der Bügelsohle austreten, wenn sich kein Kalk im Bügeleisen angesammelt hat. Dies ist normal.

Automatische Sicherheitsabschaltung (nur bestimmte Gerätetypen)

- Um Energie zu sparen schaltet sich die Dampfeinheit automatisch aus, wenn sie 15 Minuten lang nicht verwendet wurde. Die Bereitschaftsanzeige des Bügeleisens blinkt.
- Um die Dampfeinheit wieder zu aktivieren, stellen Sie den Ein/Ausschalter auf die Position "Aus" und dann auf die Position "Ein".

Fehlerbehebung

In diesem Abschnitt sind die häufigsten Probleme zusammengestellt, die mit Ihrem Gerät auftreten können. Sollten Sie ein Problem mithilfe der nachstehenden Informationen nicht beheben können, besuchen Sie unsere Website unter: www.philips.com/support für eine Liste mit häufig gestellten Fragen, oder wenden Sie sich den Kundendienst in Ihrem Land.

Problem	Mögliche Ursache	Lösung
Das Bügeleisen erzeugt keinen Dampf.	Der Wasserbehälter ist leer.	Füllen Sie den Wasserbehälter bis über die MIN-Anzeige. Halten Sie den Dampfauslöser gedrückt, bis Dampf austritt. Es kann bis zu 30 Sekunden dauern, bis Dampf austritt.
	Sie haben den Dampfauslöser nicht heruntergedrückt.	Halten Sie den Dampfauslöser gedrückt, bis Dampf austritt.
	Sie haben den Temperaturregler auf ● eingestellt.	Stellen Sie den Temperaturregler auf ●● oder höher ein.
Die Calc-Clean Anzeige blinkt, und das Gerät gibt Signaltöne aus.	Die Dampffunktion wurde deaktiviert, bis Sie eine Entkalkung durchgeführt haben.	Führen Sie die Entkalkung durch, um die Dampffunktion wieder zu aktivieren (siehe Kapitel "WICHTIG – Reinigung und Wartung").
	Dies ist die Calc-Clean-Erinnerung.	Führen Sie den Entkalkungsvorgang innerhalb von einer Stunde nach der Calc-Clean-Erinnerung durch.
	Sie sind nicht fertig oder haben den Entkalkungsvorgang nicht vollendet.	Führen Sie die Entkalkung durch, um die Dampffunktion wieder zu aktivieren (siehe Kapitel "WICHTIG – Reinigung und Wartung").
Die Calc-Clean-Anzeige blinkt, und das Gerät gibt jedes Mal Signaltöne aus, wenn ich den Dampfauslöser drücke. Es tritt kein Dampf aus der Bügelsohle aus.	Sie sind nicht fertig oder haben den Entkalkungsvorgang nicht vollendet.	Führen Sie die Entkalkung durch, um die Dampffunktion wieder zu aktivieren (siehe Kapitel "WICHTIG – Reinigung und Wartung").

Problem	Mögliche Ursache	Lösung
Das Gerät ist ausgeschaltet.	Die Abschaltautomatik war aktiviert. Dies geschieht automatisch, wenn die Dampfeinheit mehr als 15 Minuten nicht verwendet oder der Dampfauslöser nicht gedrückt wurde.	Stellen Sie den Ein/Ausschalter auf die Position "Aus" und dann auf die Position "Ein".
Das Gerät macht ein lautes Pumpgeräusch.	Der Wasserbehälter ist leer.	Füllen Sie den Wasserbehälter mit Wasser auf, und drücken Sie den Dampfauslöser, bis das Pumpgeräusch leiser wird und Dampf aus der Bügelsole austritt.
Wasser tropft aus der Bügelsole.	Nach dem Entkalken kann das verbleibende Wasser aus der Bügelsole austreten.	Wischen Sie die Bügelsole mit einem Tuch trocken. Wenn die Calc-Clean-Anzeige noch immer blinkt und das Gerät Signaltöne ausgibt, führen Sie den Entkalkungsvorgang durch (siehe Kapitel "WICHTIG – Reinigung und Wartung").
	Der Entkalkungsvorgang wurde nicht beendet.	Sie müssen den Entkalkungsvorgang erneut durchführen (siehe Kapitel "WICHTIG – Reinigung und Wartung").
Schmutziges Wasser und Verunreinigungen treten aus der Bügelsole aus.	Verunreinigungen und Chemikalien aus dem Wasser haben sich in den Dampfaustrittsdüsen bzw. an der Bügelsole abgesetzt.	Führen Sie die Entkalkung regelmäßig durch (Siehe Kapitel "WICHTIG – Reinigung und Wartung").
Wasser fließt aus der Bügelsole.	Sie haben versehentlich den Entkalkungsvorgang gestartet (siehe Kapitel "WICHTIG – Reinigung und Wartung").	Schalten Sie das Gerät aus. Schalten Sie dann es erneut ein. Stellen Sie den Temperaturregler auf die gewünschte Temperatureinstellung statt auf CALC CLEAN. Lassen Sie das Bügeleisen aufheizen, bis die Bereitschaftsanzeige dauerhaft leuchtet.
Der Entkalkungsvorgang startet nicht.	Sie haben den Temperaturregler auf CALC CLEAN eingestellt, oder Sie haben nicht gewartet, bis das Bügeleisen aufgeheizt ist.	Siehe Kapitel "WICHTIG – Reinigung und Wartung".
	Sie haben die Calc-Clean-Taste nicht 2 Sekunden lang gedrückt, bis das Gerät Signaltöne ausgibt.	Siehe Kapitel "WICHTIG – Reinigung und Wartung".

Johdanto

Onnittelut ostoksestasi ja tervetuloa Philips-tuotteiden käyttäjäksi!

Hyödynnä Philipsin tuki ja rekisteröi tuotteesi osoitteessa www.philips.com/welcome.

Lue tämä käyttöopas, Tärkeitä tietoja -lehtinen ja pakkauksessa oleva pikaopas huolellisesti ennen laitteen käyttöä. Säästä ne myöhempää tarvetta varten.



Yleiskuvaus (Kuva 3)

- 1 Vesisäiliön täyttösuppilo
- 2 Lukitsin (vain tietyissä malleissa)
- 3 Silitysrauta valmis -valo
- 4 Kalkinpoistopainike, jossa on Calc-Clean-merkkivalo
- 5 Höyryliipaisin
- 6 Lämpötilanvalitsin
- 7 Kanta
- 8 Höyryletku
- 9 Virtakytkin
- 10 Virtajohto
- 11 Pistoke
- 12 Letkun säilytyspaikka
- 13 Vesisäiliö
- 14 Älykäs Calc-Clean-kalkinpoistoastia

Lämpötilan valinta

Aseta silityslämpötila kääntämällä lämpötilanvalitsin sopivaan asentoon.

Laitte säättää höyryn määrän automaattisesti silityslämpötila-asetuksen mukaan.

Lämpötila-asetus	Automaattinen höyryasetus	Kangastyypit
KEINOKUIDUT ●		Keinokuidut (esimerkiksi asetaatti, akryyli, nylon, polyamidi)
●●		Villa, viskoosi, polyesteri ja silkki
●●● PELLAVA		Puuvilla, pellava

Suosittelut vesilaatu: tislattu tai pehmennetty vesi.

Laitteesi on suunniteltu käyttämään vesijohtovettä. Jos asut alueella, jossa on hyvin kova vesi, kalkkia voi muodostua nopeasti. Siksi on suositeltavaa käyttää tislattua tai pehmennettyä vettä. Tämä pidentää laitteesi elinikää.

Älä käytä hajustettua vettä, kuivausrummun vettä, johon on lisätty etikkaa, tärkkinä, kalkinpoistoaineita, silitysaineita, kemiallisesti puhdistettua vettä tai muita kemikaaleja, koska se voi vahingoittaa laitetta tai aiheuttaa veden pirskahtelua ja ruskeita tahroja silittävään kankaaseen.

TÄRKEÄÄ – puhdistus ja hoito

Älykäs Calc-Clean-kalkinpoistojärjestelmä

Laitteen älykäs Calc-Clean-järjestelmä takaa, että kalkinpoisto ja puhdistus tehdään säännöllisesti. Tämä ylläpitää laitteen höyryntuottotehoa ja estää lian ja tahrojen kertymisen pitkän käyttöajan aikana. Höyrylaite muistuttaa puhdistuksesta säännöllisesti. Lisäksi kalkin kertymistä estetään toisella varoitusella: höyrytoimintoa ei voi käyttää, jos kalkinpoistoa ei suoriteta tunnin kuluessa laitteen antamasta muistutuksesta. Kun kalkinpoisto on suoritettu, höyrytoiminto palaa takaisin käyttöön. Suojatoiminto toimii käytetystä vesilaadusta riippumatta.

Calc-Clean-äänimerkki ja -merkkivalo

- 1–3 kuukauden käytön jälkeen Calc-Clean-kalkinpoiston merkkivalo alkaa vilkkua ja äänimerkki ilmaisee, että on Calc-Clean-puhdistuksen aika (Kuva 4).
- Voit jatkaa höyrysililytystä tunnin ajan, vaikka Calc-Clean-merkkivalo vilkkuu ja laite antaa äänimerkkejä. Tunnin kuluttua höyrytoiminto poistuu käytöstä automaattisesti. Höyrysililytystä voi jatkaa, kun Calc-Clean-kalkinpoisto on tehty. (Kuva 5)

Vinkki: Voit jatkaa silitymistä ilman höyryä eli painamatta höyrypainiketta.

Calc-Clean-puhdistus Calc-Clean-kalkinpoistoastiasa

Älä jätä laitetta ilman valvontaa Calc-Clean-puhdistuksen aikana.

Varoitus: Älä keskeytä puhdistusta nostamalla silitysrautaa kalkinpoistoastiasta. Muuten pohjasta vapautuu kuumaa vettä ja höyryä.

- 1** Täytä vesisäiliö puoliksi täyteen (Kuva 6).
- 2** Varmista, että laite on kytketty pistorasiaan ja sen virta on kytkettynä Calc-Clean-puhdistuksen aikana (Kuva 7).
- 3** Käännä lämpötilanvalitsin CALC CLEAN -asentoon (Kuva 8).
- 4** Aseta Calc-Clean-kalkinpoistoastia silityslaudalle tai muulle tasaiselle ja tukevalle alustalle (Kuva 9).
- 5** Aseta silitysrauta kalkinpoistoastiaan.

Huomautus: Calc-Clean-kalkinpoistoastia on tarkoitettu keräämään kalkkia ja kuumaa vettä kalkinpoiston aikana. On täysin turvallista pitää silitysrauta astian päällä koko puhdistuksen ajan.

- 6** Paina Calc-Clean-painiketta 2 sekuntia, kunnes kuulet lyhyitä äänimerkkejä (Kuva 10).
- 7** Calc-Clean-toiminnon aikana kuulet lyhyitä äänimerkkejä ja pumppaavan äänen. Toiminto on valmis noin 2 minuutin kuluttua (Kuva 11).
- 8** Kun Calc-Clean-puhdistus on päättynyt, silitysrauta ei anna enää äänimerkkejä (Kuva 12).
- 9** Pyyhi silitysrauta kankaalla ja aseta se takaisin laskualustalle (Kuva 13).
- 10** Calc-Clean-kalkinpoistoastia kuumenee puhdistuksen aikana, joten anna sen jäähtyä 5 minuuttia ennen kuin kosket siihen.
- 11** Tyhjennä Calc-Clean-kalkinpoistoastia pesualtaaseen ja pane astia takaisin säilöön seuraavaa käyttökertaa varten (Kuva 14).
- 12** Tarvittaessa voit toistaa vaiheet 1-11. Muista tyhjentää Calc-Clean-astia ennen kalkinpoiston aloittamista.

Huomautus: Calc-Clean-puhdistuksen aikana pohjasta voi valua puhdasta vettä, jos silitysraudan sisään ei ole muodostunut kalkkia. Tämä on normaalia.

Automaattinen virrankatkaisu (vain tietyissä malleissa)

- Höyrylaite säästää energiaa sammuttamalla virran automaattisesti, jollei sitä ole käytetty 15 minuuttiin. Silitysrauta valmis -merkkivalo alkaa vilkkua.
- Aktivoi höyrylaite uudelleen katkaisemalla ja kytkemällä virta virtakytkimestä.

Vianmääritys

Tähän osaan on koottu tavallisimmat laitteen käytössä ilmenevät ongelmat. Ellet löydä ongelmaasi ratkaisua seuraavista tiedoista, lue osoitteesta www.philips.com/support vastauksia usein kysyttyihin kysymyksiin tai ota yhteys maasi asiakaspalveluun.

Ongelma	Mahdollinen syy	Ratkaisu
Höyrysilitysraudasta ei tule höyryä.	Vesisäiliössä ei ole tarpeeksi vettä.	Täytä vesisäiliö vähintään MIN-merkkiin asti. Paina höyrypainiketta, kunnes laite alkaa tuottaa höyryä – tämä voi kestää jopa 30 sekuntia.
	Et ole painanut höyrypainiketta.	Paina höyrypainiketta, kunnes laite alkaa tuottaa höyryä.
	Olet asettanut lämpötilanvalitsimen asentoon ●.	Aseta lämpötilanvalitsin vähintään asentoon ●●.
	Höyrytoiminto on poistettu käytöstä, kunnes Calc-Clean-toimenpide on suoritettu.	Voit palauttaa höyrytoiminnon suorittamalla Calc-Clean-puhdistuksen (katso kohta TÄRKEÄÄ – puhdistus ja hoito).
Calc-Clean-merkkivalo vilkkuu ja laite antaa äänimerkkejä.	Tämä on muistutus kalkinpoiston tekemisestä.	Suorita Calc-Clean-puhdistus 1 tunnin sisällä kalkinpoiston muistutuksesta.
Calc-Clean-merkkivalo vilkkuu ja/tai laite antaa äänimerkkejä.	Et ole suorittanut Calc-Clean-puhdistusta tai puhdistus on jäänyt kesken.	Saat höyrytoiminnon uudelleen käyttöön suorittamalla Calc-Clean-puhdistuksen (katso kohta TÄRKEÄÄ – puhdistus ja hoito).
Calc-Clean-merkkivalo vilkkuu ja laite antaa äänimerkin aina, kun höyrypainiketta painetaan. Pohjasta ei tule höyryä.	Et ole suorittanut Calc-Clean-puhdistusta tai puhdistus on jäänyt kesken.	Saat höyrytoiminnon uudelleen käyttöön suorittamalla Calc-Clean-puhdistuksen (katso kohta TÄRKEÄÄ – puhdistus ja hoito).
Laitteesta on katkaistu virta.	Laitteen virta on katkennut automaattisesti. Näin tapahtuu, kun höyrylaitetta ei ole käytetty tai höyryliipaisinta painettu yli 15 minuuttiin.	Katkaise ensin virta ja kytke se sitten takaisin.

Ongelma	Mahdollinen syy	Ratkaisu
Laitteesta kuuluu kova pumppausääni.	Vesisäiliö on tyhjä.	Täytä vesisäiliö vedellä ja pidä höyrypainike painettuna, kunnes pumppausääni hiljenee ja laite alkaa tuottaa höyryä.
Pohjasta tippuu vesipisaroita.	Calc-Clean-puhdistuksen jälkeen pohjasta saattaa tippua hiukan vettä.	Pyyhi pohja kuivalla liinalla. Jos Calc-Clean-merkkivalo vilkkuu ja äänimerkki kuuluu edelleen, suorita Calc-Clean-puhdistus (katso kohta TÄRKEÄÄ – puhdistus ja hoito).
	Calc-Clean-puhdistusta ei ole suoritettu loppuun.	Sinun on suoritettava Calc-Clean-puhdistus uudelleen (katso kohta TÄRKEÄÄ – puhdistus ja hoito).
Pohjasta irtoaa kalkkihiutaleita ja muita epäpuhtauksia.	Vedessä olevia epäpuhtauksia tai kemikaaleja on kertynyt höyrysilitysraudan höyryaukkoihin ja/tai pohjaan.	Suorita Calc-Clean-puhdistus säännöllisesti (katso kohta TÄRKEÄÄ – puhdistus ja hoito).
Pohjasta tulee vettä.	Olet vahingossa käynnistänyt Calc-Clean-puhdistuksen (katso kohta TÄRKEÄÄ – puhdistus ja hoito).	Katkaise laitteen virta ja kytke se uudelleen. Käännä lämpötilan valitsin haluamasi lämpötilan kohdalle CALC CLEAN -toiminnon sijaan. Anna silitysraudan kuumentua, kunnes Silitysrauta valmis -merkkivalo palaa.
Calc-Clean-puhdistus ei käynnisty,	Et ole asettanut lämpötilanvalitsinta kohtaan CALC CLEAN tai et ole antanut silitysraudan kuumentua tarpeeksi.	Katso kohta TÄRKEÄÄ – puhdistus ja hoito.
	Et ole painanut Calc-Clean-painiketta 2 sekuntia, kunnes laite antaa äänimerkin.	Katso kohta TÄRKEÄÄ – puhdistus ja hoito.

Introduction

Félicitations pour votre achat et bienvenue dans l'univers Philips !



Pour profiter pleinement de l'assistance Philips, enregistrez votre produit sur le site à l'adresse suivante : www.philips.com/welcome. Lisez attentivement ce mode d'emploi, la brochure « Informations importantes » et le guide de démarrage rapide sur l'emballage avant d'utiliser l'appareil et conservez-le pour une consultation ultérieure.

Description générale (fig. 3)

- 1 Entonnoir de remplissage du réservoir d'eau
- 2 Verrouillage du fer (certains modèles uniquement)
- 3 Voyant « Fer prêt »
- 4 Bouton Calc-Clean avec voyant Calc-Clean
- 5 Gâchette vapeur
- 6 Thermostat
- 7 Talon
- 8 Cordon d'arrivée de la vapeur
- 9 Bouton marche/arrêt
- 10 Cordon d'alimentation
- 11 Cordon d'alimentation
- 12 Compartiment de rangement du cordon
- 13 Réservoir d'eau
- 14 Réservoir anticalcaire intelligent

Réglage de la température

Réglez la température de repassage recommandée en tournant le thermostat sur la position adéquate. L'appareil ajuste la vapeur automatiquement, en fonction du réglage de température de repassage.

Réglage de température	Réglage de vapeur automatique	Type de tissu
SYNTH à ●		Fibres synthétiques (par ex. acétate, acrylique, nylon, polyamide)
●●		Laine, viscose, polyester et soie
●●● à LIN		Coton, lin

Recommandation pour l'eau à utiliser : eau distillée ou déminéralisée

Votre appareil a été conçu pour être utilisé avec l'eau du robinet. Si vous habitez dans une région où l'eau est calcaire, des dépôts peuvent se former rapidement. Il est dès lors recommandé d'utiliser de l'eau distillée ou déminéralisée afin de prolonger la durée de vie de votre appareil.

N'ajoutez pas de parfum, d'eau provenant du sèche-linge, de vinaigre, d'amidon, de détartrants, de produits d'aide au repassage ou d'autres agents chimiques dans le réservoir d'eau car ils peuvent entraîner des projections d'eau, des taches marron ou des dommages à votre appareil.

IMPORTANT - Nettoyage et entretien

Système anticalcaire intelligent

Votre appareil a été pourvu d'un système anticalcaire intelligent afin d'assurer un détartrage et un nettoyage réguliers et, ainsi, maintenir des performances élevées de vapeur et éviter que saletés et taches s'échappent de la semelle au fil du temps. Pour garantir l'exécution du procédé de nettoyage, l'appareil indique des rappels réguliers. Outre cela, une deuxième étape de défense pour la protection de l'appareil contre le calcaire est intégrée : la fonction vapeur est désactivée si le détartrage n'est pas effectué dans un délai d'1 heure de repassage à la vapeur à compter du rappel. Une fois le détartrage effectué, la fonction vapeur est restaurée. Ceci se produit indépendamment du type d'eau utilisé.

Rappel sonore et visuel de détartrage

- Après 1 à 3 mois d'utilisation, le voyant Calc-Clean commence à clignoter et l'appareil commence à émettre des signaux sonores pour indiquer que vous devez exécuter le traitement anticalcaire (fig. 4).
- Vous pouvez poursuivre le repassage à la vapeur pendant 1 heure à partir du moment où le voyant Calc-Clean clignote et l'appareil émet de signaux sonores. Une fois ce délai écoulé, la fonction vapeur est automatiquement désactivée. Vous devez alors exécuter le traitement anticalcaire avant de pouvoir poursuivre le repassage à la vapeur. (fig. 5)

Conseil : Vous pouvez continuer à repasser à sec en n'appuyant pas sur la gâchette vapeur.

Exécution du traitement anticalcaire avec le réservoir anticalcaire

Ne laissez pas l'appareil sans surveillance pendant le traitement anticalcaire.

Attention : N'interrompez pas le processus en relevant le fer du réservoir anticalcaire car de l'eau chaude et de la vapeur sortent de la semelle.

- 1** Remplissez le réservoir d'eau à moitié (fig. 6).
- 2** Assurez-vous que l'appareil est branché et allumé pendant le traitement anticalcaire (fig. 7).
- 3** Réglez le thermostat sur CALC CLEAN (fig. 8).
- 4** Placez le réservoir anticalcaire sur la planche à repasser ou sur une autre surface plane et stable (fig. 9).
- 5** Placez le fer de manière stable sur le réservoir anticalcaire.

Remarque : Le réservoir anticalcaire a été conçu pour recueillir les particules de calcaire et l'eau chaude pendant le traitement anticalcaire. Il est parfaitement sûr de laisser le fer posé sur ce réservoir durant toute l'opération.

- 6** Maintenez enfoncé le bouton Calc-Clean pendant 2 secondes jusqu'à ce que de brefs signaux sonores retentissent (fig. 10).
- 7** Pendant le traitement anticalcaire, vous entendez de brefs signaux sonores et un bruit de pompe. Patientez environ 2 minutes que l'appareil termine le processus (fig. 11).
- 8** Lorsque le traitement anticalcaire est terminé, le fer cesse d'émettre des signaux sonores (fig. 12).
- 9** Essayez le fer avec un chiffon et replacez-le sur la base (fig. 13).
- 10** Le réservoir anticalcaire devenant chaud pendant le traitement anticalcaire, patientez environ 5 minutes avant de le toucher.
- 11** Transportez le réservoir anticalcaire vers l'évier, videz-le et rangez-le pour un usage ultérieur (fig. 14).
- 12** Si nécessaire, vous pouvez répéter les étapes 1 à 11. Veillez à vider le réservoir anticalcaire avant de commencer le traitement anticalcaire.

Remarque : Pendant le traitement anticalcaire, de l'eau propre peut s'écouler de la semelle si aucun résidu de calcaire ne s'est accumulé dans le fer. Ceci est normal.

Mode d'arrêt automatique de sécurité (certains modèles uniquement)

- Pour économiser l'énergie, la centrale vapeur s'éteint automatiquement lorsqu'elle n'a pas été utilisée pendant 15 minutes. Le voyant « Fer prêt » clignote.
- Pour réactiver la centrale vapeur, réglez le bouton marche/arrêt sur la position d'arrêt, puis sur la position de marche.

Dépannage

Cette rubrique présente les problèmes les plus courants que vous pouvez rencontrer avec votre appareil. Si vous ne parvenez pas à résoudre le problème à l'aide des informations ci-dessous, rendez-vous sur www.philips.com/support pour consulter les questions fréquemment posées, ou contactez le Service Consommateurs de votre pays.

Problème	Cause possible	Solution
L'appareil ne produit pas de vapeur.	Il n'y a pas assez d'eau dans le réservoir d'eau.	Remplissez le réservoir d'eau au-delà de l'indication MIN. Maintenez enfoncé la gâchette vapeur jusqu'à ce que de la vapeur s'échappe, ce qui peut prendre jusqu'à 30 secondes.
	Vous n'avez pas appuyé sur la gâchette vapeur.	Maintenez la gâchette vapeur enfoncée jusqu'à ce que la vapeur s'échappe de l'appareil.
	Vous avez réglé le thermostat sur ●.	Réglez le thermostat sur la position ●● ou supérieure.
	La fonction vapeur reste désactivée jusqu'à ce que vous ayez effectué la procédure de détartrage.	Effectuez la procédure de détartrage pour réactiver la fonction vapeur (voir le chapitre « IMPORTANT - Nettoyage et entretien »).
Le voyant Calc-Clean clignote et l'appareil émet des signaux sonores.	Ceci est le rappel de détartrage.	Exécutez le traitement anticalcaire dans un délai d'1 heure après le rappel de détartrage.
Le voyant Calc-Clean clignote et/ou l'appareil émet des signaux sonores.	Vous n'avez pas exécuté ou terminé le traitement anticalcaire.	Exécutez le traitement anticalcaire pour réactiver la fonction vapeur (voir le chapitre « IMPORTANT - Nettoyage et entretien »).
Le voyant Calc-Clean clignote et l'appareil émet des signaux sonores chaque fois que j'appuie sur la gâchette vapeur. Aucune vapeur ne s'échappe de la semelle.	Vous n'avez pas exécuté ou terminé le traitement anticalcaire.	Exécutez le traitement anticalcaire pour réactiver la fonction vapeur (voir le chapitre « IMPORTANT - Nettoyage et entretien »).

Problème	Cause possible	Solution
L'appareil s'est éteint.	La fonction d'arrêt automatique était activée. Cela se produit automatiquement lorsque la centrale vapeur n'a pas été utilisée ou que la gâchette vapeur n'a pas été actionnée pendant plus de 15 minutes.	Réglez le bouton marche/arrêt sur la position d'arrêt, puis sur la position de marche.
Le fer produit un bruit de pompe.	Le réservoir d'eau est vide.	Remplissez le réservoir d'eau avec de l'eau et appuyez sur la gâchette vapeur jusqu'à ce que le bruit de pompe s'atténue et que de la vapeur s'échappe de la semelle.
Des gouttes d'eau s'écoulent de la semelle.	Après le traitement anticalcaire, de l'eau peut s'écouler de la semelle.	Essuyez la semelle à l'aide d'un chiffon. Si le voyant Calc-Clean continue de clignoter et si l'appareil continue d'émettre des signaux sonores, exécutez le traitement anticalcaire (voir le chapitre « IMPORTANT - Nettoyage et entretien »).
	Le traitement anticalcaire n'est pas terminé.	Vous devez exécuter à nouveau le traitement anticalcaire (voir le chapitre « IMPORTANT - Nettoyage et entretien »).
De l'eau sale et des impuretés s'écoulent de la semelle.	Des impuretés ou dépôts de calcaire se sont formés sur les événements à vapeur et/ou la semelle.	Exécutez régulièrement le traitement anticalcaire (voir le chapitre « IMPORTANT - Nettoyage et entretien »).
De l'eau s'écoule de la semelle.	Vous avez accidentellement démarré le traitement anticalcaire (voir le chapitre « IMPORTANT - Nettoyage et entretien »).	Éteignez l'appareil, puis rallumez-le. Réglez le thermostat sur le réglage de température souhaité, et non sur CALC CLEAN. Laissez le fer chauffer jusqu'à ce que le voyant « Fer prêt » reste allumé.
Le traitement anticalcaire ne démarre pas.	Vous n'avez pas réglé le thermostat sur CALC CLEAN ou vous n'avez pas attendu que le fer chauffe.	Consultez le chapitre « IMPORTANT - Nettoyage et entretien ».
	Vous n'avez pas appuyé sur le bouton Calc-Clean pendant 2 secondes jusqu'à ce que l'appareil commence à émettre des signaux sonores.	Consultez le chapitre « IMPORTANT - Nettoyage et entretien ».

Introduzione

Congratulazioni per l'acquisto e benvenuti in Philips! Per trarre il massimo vantaggio dall'assistenza Philips, registrate il vostro prodotto su www.philips.com/welcome



Prima di utilizzare l'apparecchio, leggete attentamente il manuale dell'utente, l'opuscolo "Informazioni importanti" e la guida rapida sulla confezione. Conservateli per eventuali riferimenti futuri.

Descrizione generale (fig. 3)

- 1 Imboccatura di riempimento del serbatoio dell'acqua
- 2 Blocco da trasporto (solo per modelli specifici)
- 3 Spia di "ferro da stiro pronto"
- 4 Pulsante Calc-Clean con relativa spia
- 5 Pulsante del vapore
- 6 Termostato
- 7 Appoggio
- 8 Tubo dell'acqua
- 9 Interruttore on/off
- 10 Cavo di alimentazione
- 11 Spina di rete
- 12 Vano di riposizionamento del cavo
- 13 Serbatoio acqua
- 14 Contenitore Smart Calc-Clean

Impostazione della temperatura

Impostate la temperatura di stiratura desiderata ruotando il termostato sulla posizione appropriata. L'apparecchio regola automaticamente il vapore, in base alla temperatura di stiratura impostata.

Impostazione temperatura	Impostazione automatica del vapore	Tipo di tessuto
Da SINT a ●		Tessuti sintetici (es. acetato, acrilico, nylon, poliammide)
●●		Lana, viscosa, poliestere e seta
●●● a LINO		Cotone, lino

Acqua da utilizzare: distillata o demineralizzata.

Il vostro apparecchio è progettato per essere utilizzato con l'acqua del rubinetto. Se vivete in un'area con acqua dura, potrebbe verificarsi un repentino accumulo di calcare. Si consiglia, quindi, di usare acqua distillata o demineralizzata per prolungare la vita dell'apparecchio.

Non aggiungete profumo, acqua proveniente dall'asciugatrice, aceto, amido, agenti disincrostanti, prodotti per la stiratura, acqua decalcificata chimicamente o altre sostanze chimiche, poiché potrebbero causare la fuoriuscita di acqua, la comparsa di macchie marroncinie oppure danni al vostro apparecchio.

IMPORTANTE - Pulizia e manutenzione

Sistema Smart Calc-Clean

Il vostro apparecchio è stato progettato con un sistema Smart Calc-Clean per assicurarvi che la rimozione del calcare e la pulizia vengano fatte regolarmente, garantendo una potente erogazione del vapore ed evitando la fuoriuscita di sporco e macchie dalla piastra nel tempo. Per assicurarvi che il processo di pulizia venga effettuato, il generatore di vapore utilizza dei promemoria. In più, la funzione di emissione del vapore viene disabilitata se la rimozione del calcare non viene effettuata dopo 1 ora di stiratura a vapore, a seguito della comparsa del promemoria. Dopo aver effettuato la rimozione del calcare, la funzione di emissione del vapore sarà di nuovo disponibile. Questo succede indipendentemente dal tipo di acqua utilizzata.

Promemoria luminoso e acustico per la rimozione del calcare

- Fra il 1° e il 3° mese di utilizzo, la spia della rimozione del calcare lampeggia e l'apparecchio emette un segnale acustico che vi indica la necessità di eseguire la procedura Calc-Clean. (fig. 4)
- Quando la spia lampeggia e l'apparecchio emette un segnale acustico, potrete continuare la stiratura a vapore per 1 ora, al termine della quale la funzione del vapore sarà disabilitata automaticamente. Prima di poter continuare la stiratura, dovrete eseguire la procedura Calc-Clean. (fig. 5)

Consiglio: Potete continuare la stiratura a secco non premendo il pulsante del vapore.

Eseguite la procedura Calc-Clean con il relativo contenitore

non lasciate l'apparecchio incustodito durante la procedura Calc-Clean.

Attenzione: non interrompete il processo sollevando il ferro dal contenitore Calc-Clean, poiché l'acqua calda e il vapore usciranno dalla piastra.

- 1** Riempite il serbatoio dell'acqua a metà (fig. 6).
- 2** Assicuratevi che l'apparecchio sia collegato alla presa di corrente e acceso durante la procedura Calc-Clean (fig. 7).
- 3** Ruotate il termostato su CALC CLEAN (fig. 8).
- 4** Posizionate il contenitore Calc-Clean sull'asse da stiro o un'altra superficie stabile (fig. 9).
- 5** Posizionate in modo stabile il ferro sul contenitore Calc-Clean.

Nota: il contenitore Calc-Clean è stato progettato per raccogliere le particelle di calcare e l'acqua calda durante il processo Calc-Clean. Durante il processo il ferro può essere appoggiato tranquillamente sul contenitore.

- 6** Tenete premuto il pulsante Calc-Clean per 2 secondi finché non udite dei brevi segnali acustici (fig. 10).
- 7** Durante la procedura Calc-Clean, sentirete dei brevi segnali acustici e un rumore di pompaggio. Attendete circa 2 minuti affinché l'apparecchio completi il processo (fig. 11).
- 8** Quando la procedura Calc-Clean è completata, il segnale acustico cessa (fig. 12).
- 9** Pulite il ferro con un panno e riponetelo sulla base (fig. 13).
- 10** Poiché durante la procedura Calc-Clean il contenitore Calc-Clean si surriscalda, attendete circa 5 minuti prima di toccarlo.
- 11** Svotate il contenitore Calc-Clean nel lavello e conservatelo per il prossimo utilizzo (fig. 14).
- 12** Se necessario, potete ripetere i passaggi da 1 a 11. Assicuratevi di svuotare il contenitore Calc-Clean prima di avviare il processo Calc-Clean.

Nota: durante il processo Calc-Clean, dell'acqua pulita potrebbe fuoriuscire dalla piastra se nel ferro non vi è presenza di calcare. Questo è normale.

Modalità di spegnimento automatico di sicurezza (solo per alcuni modelli)

- Per risparmiare energia, il generatore di vapore si spegne automaticamente se non viene utilizzato per 15 minuti consecutivi e la spia di "ferro da stiro pronto" lampeggia.
- Per riattivare il generatore di vapore, impostate l'interruttore on/off su "off" e poi su "on".

Risoluzione dei problemi

Questo capitolo riassume i problemi più comuni che potreste riscontrare con l'apparecchio. Se non riuscite a risolvere il problema con le informazioni riportate sotto, visitate il sito **www.philips.com/support** per un elenco di domande frequenti o contattate il centro assistenza clienti del vostro paese.

Problema	Possibile causa	Soluzione
Il ferro non emette vapore.	Non c'è abbastanza acqua nel serbatoio.	Riempite il serbatoio dell'acqua oltre l'indicazione MIN. Tenete premuto il pulsante del vapore finché il vapore non fuoriesce. Potrebbero essere necessari fino a 30 secondi.
	Non avete premuto il pulsante del vapore.	Tenete premuto il pulsante del vapore fino a quando il vapore non fuoriesce dall'apparecchio.
	Avete impostato il termostato su ●.	Ruotate il termostato su ●● o superiore.
	La funzione vapore è disattivata fin quando non viene eseguita la procedura Calc-Clean.	Eseguite la procedura Calc-Clean per riattivare la funzione di emissione del vapore (consultate il capitolo "IMPORTANTE - Pulizia e manutenzione").
La spia Calc-Clean lampeggia e l'apparecchio emette un segnale acustico.	Si tratta del promemoria Calc-Clean.	Eseguite la procedura Calc-Clean entro 1 ora dopo la comparsa del relativo promemoria.
La spia Calc-Clean lampeggia e/o l'apparecchio emette un segnale acustico.	Non avete eseguito o non avete completato la procedura Calc-Clean.	Eseguite la procedura Calc-Clean per riattivare la funzione di emissione del vapore (consultate il capitolo "IMPORTANTE - Pulizia e manutenzione").
Ogni qualvolta si preme il pulsante del vapore, la spia Calc-Clean lampeggia e l'apparecchio emette un segnale acustico. Della piastra non fuoriesce vapore.	Non avete eseguito o non avete completato la procedura Calc-Clean.	Eseguite la procedura Calc-Clean per riattivare la funzione di emissione del vapore (consultate il capitolo "IMPORTANTE - Pulizia e manutenzione").

Problema	Possibile causa	Soluzione
L'apparecchio si è spento.	La funzione di spegnimento automatico era attiva. Questo si verifica automaticamente quando il generatore di vapore non è stato usato o il pulsante del vapore non è stato premuto per più di 15 minuti.	Impostate l'interruttore on/off su "off" e poi su "on".
L'apparecchio emette un forte rumore di pompaggio.	Il serbatoio dell'acqua è vuoto.	Riempite il serbatoio di acqua e premete il pulsante del vapore fino a quando il rumore di pompaggio non si attenua e il vapore non inizia a fuoriuscire dalla piastra.
Dalla piastra fuoriescono goccioline d'acqua.	Dopo aver eseguito la procedura Calc-Clean, dalla piastra potrebbe gocciolare l'acqua rimanente.	Pulite la piastra con un panno asciutto. Se la spia Calc-Clean lampeggia ancora e l'apparecchio emette segnali acustici, eseguite la procedura Calc-Clean (consultate il capitolo "IMPORTANTE - Pulizia e manutenzione").
	La procedura Calc-Clean non è stata completata.	Dovreste eseguire nuovamente la procedura Calc-Clean (consultate il capitolo "IMPORTANTE - Pulizia e manutenzione").
Dalla piastra fuoriescono impurità e residui di calcare.	Le impurità o le sostanze chimiche presenti nell'acqua si sono depositate sui fori di fuoriuscita del vapore e/o sulla piastra.	Eseguite regolarmente la procedura Calc-Clean (consultate il capitolo "IMPORTANTE - Pulizia e manutenzione").
Dalla piastra fuoriesce l'acqua.	Avete accidentalmente avviato la procedura Calc-Clean (consultate il capitolo "IMPORTANTE - Pulizia e manutenzione").	Spegnete l'apparecchio e riaccendetelo di nuovo. Ruotate il termostato sull'impostazione della temperatura desiderata, non su CALC CLEAN. Lasciate che il ferro si riscaldi finché la spia "ferro da stiro pronto" non diventa fissa.
La procedura Calc-Clean non si avvia.	Non avete impostato il termostato su CALC CLEAN o non avete atteso che il ferro si riscaldasse.	Consultate il capitolo "IMPORTANTE - Pulizia e manutenzione".
	Non avete premuto il pulsante Calc-Clean per 2 secondi finché l'apparecchio ha iniziato a emettere un segnale acustico.	Consultate il capitolo "IMPORTANTE - Pulizia e manutenzione".

Introductie



Gefeliciteerd met uw aankoop en welkom bij Philips! Als u volledig wilt profiteren van de ondersteuning die Philips biedt, registreer uw product dan op www.philips.com/welcome. Lees deze gebruiksaanwijzing, het boekje met belangrijke informatie en de snelstartgids op de verpakking zorgvuldig door voor u het apparaat gebruikt. Bewaar ze om deze indien nodig te kunnen raadplegen.

Algemene beschrijving (fig. 3)

- 1 Vultrechter voor het waterreservoir
- 2 Draagvergrendeling (alleen bepaalde typen)
- 3 'Strijkijzer gereed'-lampje
- 4 Calc-Clean-knop met Calc-Clean-lampje
- 5 Stoomhendel
- 6 Temperatuurregelaar
- 7 Achterkant
- 8 Toevoerslang
- 9 Aan-uitschakelaar
- 10 Netsnoer
- 11 Stekker
- 12 Opbergruimte voor slang
- 13 Waterreservoir
- 14 Smart Calc-Clean-reservoir

De temperatuur instellen

Stel de vereiste strijkt temperatuur in door de temperatuurregelaar naar de juiste stand te draaien. Het apparaat past de stoom automatisch aan, afhankelijk van de ingestelde strijkt temperatuur.

Temperatuurstand	Automatische stoomstand	Stofsoort
SYNTH tot ●		Synthetische stoffen (bijv. acetaat, acryl, nylon, polyamide)
●●		Wol, viscose, polyest en zijde
●●● tot LINNEN		Katoen, linnen

Aanbevolen water: gedistilleerd of gedemineraliseerd water.

Uw apparaat is ontworpen voor gebruik met kraanwater. Als u in een gebied met hard water woont, kan er sprake zijn van snelle kalkvorming. Daarom wordt het aangeraden gedistilleerd of gedemineraliseerd water te gebruiken om de levensduur van uw apparaat te verlengen.

Voeg geen parfum, water van de wasdroger, azijn, stijfsel, ontkalkingsmiddelen, strijkconcentraat, chemisch ontkalkt water of andere chemicaliën toe. Hierdoor kan het apparaat gaan lekken, bruine vlekken veroorzaken of beschadigd raken.

BELANGRIJK - Schoonmaken en onderhoud

Smart Calc-Clean-systeem

Uw apparaat is voorzien van een Smart Calc-Clean-systeem om ervoor te zorgen dat u het apparaat regelmatig ontkalkt en reinigt. Hierdoor blijft het apparaat voldoende stoom leveren en voorkomt u dat de zoolplaat na verloop van tijd vuil en vlekken veroorzaakt. De stoomgenerator herinnert u regelmatig aan de reinigingsprocedure. Om de stoomgenerator te beschermen tegen kalk wordt bovendien de stoomfunctie automatisch uitgeschakeld als de melding wordt weergegeven en u nog 1 uur blijft stroomstrijken. Na het ontkalken kunt u de stoomfunctie weer gebruiken. Dit gebeurt ongeacht het gebruikte type water.

Calc-Clean-melding met licht en geluid

- Na 1 tot 3 maanden gebruik begint het Calc-Clean-lampje te knipperen en het apparaat te piepen om aan te geven dat u een Calc-Clean-procedure moet uitvoeren (fig. 4).
- U kunt nog 1 uur stroomstrijken terwijl het Calc-Clean-lampje knippert en het apparaat piept. Na 1 uur wordt de stoomfunctie automatisch uitgeschakeld. U moet een Calc-Clean-procedure uitvoeren voordat u verder kunt strijken. (fig. 5)

Tip: U kunt nog wel droog strijken door de stoomhendel niet in te drukken.

De Calc-Clean-procedure uitvoeren met het Calc-Clean-reservoir

Laat het apparaat niet onbeheerd achter tijdens de Calc-Clean-procedure.

Let op: Onderbreek het proces niet door het strijkijzer van het Calc-Clean-reservoir te tillen; er komt heet water en stoom uit de zoolplaat.

- 1** Vul het waterreservoir tot halverwege (fig. 6).
- 2** Zorg ervoor dat het apparaat tijdens de Calc-Clean-procedure is ingeschakeld (fig. 7).
- 3** Zet de temperatuurregelaar op CALC CLEAN (fig. 8).
- 4** Plaats het Calc-Clean-reservoir op de strijkplank of een ander vlak, stabiel oppervlak (fig. 9).
- 5** Plaats het strijkijzer stabiel op het Calc-Clean-reservoir.

Opmerking: Het Calc-Clean-reservoir verzamelt kalkdeeltjes en heet water tijdens de Calc-Clean-procedure. U kunt het strijkijzer veilig gedurende de volledige procedure op dit reservoir laten staan.

- 6** Houd de Calc-Clean-knop 2 seconden ingedrukt tot u korte piepjes hoort (fig. 10).
- 7** Tijdens de Calc-Clean-procedure hoort u korte piepjes en een pompend geluid. Wacht ongeveer 2 minuten tot het apparaat het proces heeft voltooid (fig. 11).
- 8** Wanneer de Calc-Clean-procedure is voltooid, houdt het strijkijzer op met piepen (fig. 12).
- 9** Veeg het strijkijzer droog met een doek en plaats het weer op het basisstation (fig. 13).
- 10** Als het Calc-Clean-reservoir tijdens de Calc-Clean-procedure heet wordt, laat het dan ongeveer 5 minuten afkoelen voordat u het aanraakt.
- 11** Leeg het Calc-Clean-reservoir boven de gootsteen en berg het op voor toekomstig gebruik (fig. 14).
- 12** Zo nodig kunt u stap 1 t/m 11 herhalen. Leeg het Calc-Clean-reservoir voordat u de Calc-Clean-procedure start.

Opmerking: Tijdens de Calc-Clean-procedure kan er schoon water uit de zoolplaat komen als er geen kalkaanslag in het strijkijzer aanwezig is. Dit is normaal.

Automatische uitschakelmodus (alleen bepaalde typen)

- Om energie te besparen schakelt de stoomgenerator automatisch uit als deze 15 minuten niet is gebruikt. Het 'strijkijzer gereed'-lampje knippert.
- Om de stoomgenerator opnieuw in te schakelen, zet u de aan/uitknop 'uit' en vervolgens weer 'aan'.

Problemen oplossen

Dit hoofdstuk behandelt in het kort de problemen die u kunt tegenkomen tijdens het gebruik van het apparaat. Als u het probleem niet kunt oplossen met de informatie hieronder, ga dan naar www.philips.com/support voor een lijst met veelgestelde vragen of neem contact op met het Consumer Care Centre in uw land.

Probleem	Mogelijke oorzaak	Oplossing
Het strijkijzer produceert geen stoom.	Er zit niet voldoende water in het waterreservoir.	Vul het waterreservoir voorbij de MIN-aanduiding. Houd de stoomhendel ingedrukt tot er stoom uit komt. Het kan 30 seconden duren voordat er stoom uit komt.
	U hebt niet op de stoomhendel gedrukt.	Houd de stoomhendel ingedrukt tot er stoom uit komt.
	U hebt de temperatuurregelaar ingesteld op ●.	Stel de temperatuurregelaar in op ●● of hoger.
	De stoomfunctie wordt uitgeschakeld totdat u de Calc-Clean-procedure hebt uitgevoerd.	Voer de Calc-Clean-procedure uit om de stoomfunctie weer te kunnen gebruiken (zie hoofdstuk 'BELANGRIJK - Schoonmaken en onderhoud').
Het Calc-Clean-lampje knippert en het apparaat piept.	Dit is de Calc-Clean-melding.	Voer binnen 1 uur nadat de Calc-Clean-melding wordt gegeven de Calc-Clean-procedure uit.
Het Calc-Clean-lampje knippert en/of het apparaat piept.	U hebt de Calc-Clean-procedure niet uitgevoerd of niet voltooid.	Voer de Calc-Clean-procedure uit om de stoomfunctie opnieuw in te schakelen (zie hoofdstuk 'BELANGRIJK - Schoonmaken en onderhoud').
Het Calc-Clean-lampje knippert en het apparaat piept telkens als ik de stoomhendel indruk. Er komt geen stoom uit de zoolplaat.	U hebt de Calc-Clean-procedure niet uitgevoerd of niet voltooid.	Voer de Calc-Clean-procedure uit om de stoomfunctie opnieuw in te schakelen (zie hoofdstuk 'BELANGRIJK - Schoonmaken en onderhoud').

Probleem	Mogelijke oorzaak	Oplossing
Het apparaat is uitgeschakeld.	De automatische uitschakelfunctie is geactiveerd. Dit gebeurt wanneer de stoomgenerator langer dan 15 minuten niet is gebruikt of de stoomhendel langer dan 15 minuten niet is ingedrukt.	Zet de aan/uitknop 'uit' en vervolgens weer 'aan'.
Het apparaat maakt een luid pompend geluid.	Het waterreservoir is leeg.	Vul het waterreservoir met water en druk op de stoomhendel tot het pompende geluid zachter wordt en er stoom uit de zoolplaat komt.
Er komen waterdruppeltjes uit de zoolplaat.	Na de Calc-Clean-procedure kan er overtollig water uit de zoolplaat lekken.	Veeg de zoolplaat droog met een doek. Als het Calc-Clean-lampje nog steeds knippert en het apparaat nog steeds piept, voer dan de Calc-Clean-procedure uit (zie hoofdstuk 'BELANGRIJK - Schoonmaken en onderhoud').
	De Calc-Clean-procedure is niet voltooid.	U moet de Calc-Clean-procedure opnieuw uitvoeren (zie hoofdstuk 'BELANGRIJK - Schoonmaken en onderhoud').
Er komen onzuiverheden en vuil water uit de zoolplaat.	Onzuiverheden of chemicaliën in het water hebben zich afgezet in de stoomgaatjes van de zoolplaat en/of op de zoolplaat.	Voer de Calc-Clean-procedure regelmatig uit (zie hoofdstuk 'BELANGRIJK - Schoonmaken en onderhoud').
Er stroomt water uit de zoolplaat.	U hebt per ongeluk de Calc-Clean-procedure gestart (zie hoofdstuk 'BELANGRIJK - Schoonmaken en onderhoud').	Schakel het apparaat uit. Schakel het nu weer in. Draai de temperatuurregelaar naar de gewenste temperatuurinstelling in plaats van CALC CLEAN. Laat het strijkijzer opwarmen tot het 'strijkijzer gereed'-lampje brandt.
De Calc-Clean-procedure start niet.	U hebt de temperatuurregelaar niet ingesteld op CALC CLEAN of u hebt niet gewacht tot het strijkijzer is opgewarmd.	Zie hoofdstuk 'BELANGRIJK - Schoonmaken en onderhoud'.
	U hebt niet 2 seconden op de Calc-Clean-knop gedrukt tot het apparaat begon te piepen.	Zie hoofdstuk 'BELANGRIJK - Schoonmaken en onderhoud'.

Introduktion

Grattis till inköpet och välkommen till Philips! För att dra maximal nytta av den support som Philips erbjuder kan du registrera din produkt på www.philips.com/welcome.



Läs noggrant igenom den här användarhandboken, den viktiga informationsbroschyren och snabbstartshandboken i förpackningen innan du använder strykjärnet. Spara dem för framtida bruk.

Allmän beskrivning (Bild 3)

- 1 Påfyllningstratt till vattentank
- 2 Bärlås (endast på vissa modeller)
- 3 Klarlampa för strykning
- 4 Avkalkningsknapp med avkalkningslampa
- 5 Ångaktivator
- 6 Temperaturvred
- 7 Häl
- 8 Tillförselslang
- 9 Strömbrytare
- 10 Nätsladd
- 11 Stickkontakt
- 12 Utrymme för slangförvaring
- 13 Vattenbehållare
- 14 Behållare för smart avkalkning

Ställa in temperaturen

Ställ in önskad stryktemperatur genom att vrida temperaturvredet till lämpligt läge. Apparaten justerar ångan automatiskt, beroende på inställd stryktemperatur.

Temperaturinställning	Automatisk ånginställning	Typ av material
SYNT till ●		Syntetiska tyger (t.ex. acetat, akryl, nylon, polyamid)
●●		Ull, viskos, polyester och siden
●●● till LINNE		Bomull, linne

Rekommenderat vatten att använda: destillerat eller demineraliserat vatten

Den här apparaten är avsedd att användas med kranvatten. Om du bor i ett område med hårt vatten kan kalkavlagringar bildas snabbt. Därför bör du använda destillerat eller demineraliserat vatten för att förlänga apparatens livslängd.

Använd inte parfym, vatten från torktumlare, ättika, stärkelse, avkalkningsmedel, strykhjälpmedel, kemiskt avkalkat vatten eller andra kemikalier eftersom det kan orsaka vattenstänk, bruna fläckar eller skada på apparaten.

VIKTIGT – Rengöring och underhåll

Smart avkalkningssystem

Apparaten har ett smart avkalkningssystem för regelbunden avkalkning och rengöring. Systemet ser till att ångfunktionen fungerar optimalt och förhindrar att stryksulan avger smuts och bildar fläckar. För att se till att rengöringen utförs avger ånggeneratorm regelbundna påminnelser. Som ytterligare åtgärd för att skydda ånggeneratorm från kalkavlagringar stängs ångfunktionen av om avkalkning inte görs inom 1 timme efter påminnelsen. När avkalkningen är klar återställs ångfunktionen. Det sker oavsett vilken typ av vatten som användes.

Avkalkningspåminnelse med ljud och lampa

- Efter 1 till 3 månaders användning börjar avkalkningslampan att blinka och när du startar apparaten börjar den pipa vilket anger att du behöver utföra avkalkningsprocessen (Bild 4).
- Du kan fortsätta ångstryka i en timme medan avkalkningslampan blinkar och apparaten piper. Efter en timme avaktiveras ångfunktionen automatiskt. Du måste utföra avkalkningsprocessen innan du kan fortsätta ångstryka. (Bild 5)

Tips: Du kan fortsätta torrstryka genom att inte trycka på ångaktivatorm.

Utföra avkalkningsprocessen med avkalkningsbehållaren

Lämna inte apparaten obebakad under avkalkningen.

Försiktighet: Du ska inte avbryta processen genom att lyfta ur strykjärnet från avkalkningsbehållaren eftersom det kommer varmt vatten och ånga från stryksulan.

- 1** Fyll vattentanken till hälften (Bild 6).
 - 2** Se till att apparaten är ansluten och påslagen under avkalkningen (Bild 7).
 - 3** Vrid temperaturvredet till CALC CLEAN (Bild 8).
 - 4** Ställ behållaren för avkalkning på strykbrädan eller någon annan jämn, stabil yta (Bild 9).
 - 5** Placera strykjärnet på avkalkningsbehållaren.
- Obs! Behållaren för avkalkning har utformats för att samla kalkpartiklar och varmt vatten vid avkalkningen. Det är fullkomligt säkert att låta strykjärnet stå på behållaren under processen.*
- 6** Håll avkalkningsknappen intryckt i två sekunder tills korta pip hörs (Bild 10).
 - 7** Under avkalkningsprocessen hörs korta pip och ett pumppljud. Vänta cirka två minuter processen är slutförd (Bild 11).
 - 8** När avkalkningsprocessen är slutförd slutar strykjärnet att pipa (Bild 12).
 - 9** Torka av strykjärnet med en trasa och ställ tillbaka det på basstationen (Bild 13).
 - 10** Eftersom behållaren för avkalkning blir varm vid avkalkningen bör du vänta ungefär 5 minuter innan du rör vid den.
 - 11** Töm behållaren för avkalkning i diskhon och spara behållaren för framtida bruk (Bild 14).
 - 12** Om det behövs kan du upprepa steg 1 till 11. Se till att du tömmer avkalkningsbehållaren innan du påbörjar avkalkningen.

Obs! Under avkalkningen kan det komma rent vatten från stryksulan om det inte har hunnit bildas någon kalkansamling inuti stryksulan. Det är normalt.

Automatisk säkerhetsavstängning (endast på vissa modeller)

- Ånggeneratorm stängs av automatiskt för att spara energi när den inte har använts på 15 minuter. När den gör det börjar klarlampan för strykning lysa.
- Om du vill aktivera ånggeneratorm igen ställer du strömbrytaren i läget "av" och sedan i läget "på".

Felsökning

I det här kapitlet sammanfattas de vanligaste problemen som kan uppstå med apparaten. Om du inte kan lösa problemet med hjälp av informationen nedan kan du gå till www.philips.com/support och läsa svaren på vanliga frågor. Du kan även kontakta kundtjänst i ditt land.

Problem	Möjlig orsak	Lösning
Strykjärmet avger inte någon ånga.	Det finns inte tillräckligt med vatten i tanken.	Fyll vattentanken över MIN-nivån. Håll ned ångaktivatorm tills det avges ånga. Det kan ta upp till 30 sekunder innan ångan avges.
	Du har inte tryckt på ångaktivatorm.	Tryck in och håll ned ångaktivatorm tills ånga kommer ut.
	Du har ställt in temperaturvredet på ●.	Vrid temperaturvredet till ●● eller högre.
	Ångfunktionen avaktiveras tills du har utfört avkalkningsprocessen.	Du måste utföra avkalkningsprocessen om du vill återställa ångfunktionen igen (se kapitlet "VIKTIGT – Rengöring och underhåll").
Avkalkningslampan blinkar och apparaten piper.	Det är avkalkningspåminnelsen.	Utför avkalkningsprocessen inom en timme efter avkalkningspåminnelsen.
Avkalkningslampan blinkar och/eller apparaten piper.	Du har inte utfört eller slutfört avkalkningsprocessen.	Du måste utföra avkalkningsprocessen om du vill använda ångfunktionen igen (se kapitlet "VIKTIGT – Rengöring och underhåll").
Avkalkningslampan blinkar och apparaten piper varje gång jag trycker på ångaktivatorm. Ingen ånga kommer ur stryksulan.	Du har inte utfört eller slutfört avkalkningsprocessen.	Du måste utföra avkalkningsprocessen om du vill använda ångfunktionen igen (se kapitlet "VIKTIGT – Rengöring och underhåll").
Apparaten har stängts av.	Den automatiska säkerhetsavstängningen aktiverades. Det sker automatiskt när ånggeneratorm inte har använts eller ångaktivatorm inte har tryckts ned på minst 15 minuter.	Ställ strömbrytaren i läget "av" och sedan i läget "på".